

ESF5545LOW

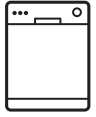

FR Lave-vaisselle
IT Lavastoviglie

Notice d'utilisation 2
Istruzioni per l'uso 26



TABLE DES MATIÈRES

1. INFORMATIONS DE SÉCURITÉ.....	3
2. CONSIGNES DE SÉCURITÉ.....	4
3. DESCRIPTION DE L'APPAREIL.....	6
4. BANDEAU DE COMMANDE	7
5. PROGRAMMES.....	7
6. RÉGLAGES.....	9
7. OPTIONS.....	12
8. AVANT LA PREMIÈRE UTILISATION.....	13
9. UTILISATION QUOTIDIENNE.....	14
10. CONSEILS.....	16
11. ENTRETIEN ET NETTOYAGE.....	18
12. EN CAS D'ANOMALIE DE FONCTIONNEMENT.....	19
13. FICHE D'INFORMATIONS PRODUIT.....	23
14. CARACTERISTIQUES TECHNIQUES SUPPLÉMENTAIRES.....	24

NOUS PENSONS À VOUS

Merci d'avoir choisi ce produit Electrolux. Avec ce produit, vous bénéficiez de dizaines d'années d'expérience professionnelle et d'innovation. Ingénieux et élégant, il a été conçu sur mesure pour vous. Grâce à cet appareil, vous savez que chaque utilisation vous apportera satisfaction.

Bienvenue chez Electrolux.

Visitez notre site Internet pour :



Obtenir des conseils d'utilisation, des brochures, de l'aide, des informations :
www.electrolux.com/webselfservice



Enregistrez votre produit pour obtenir un meilleur service :
www.registerelectrolux.com



Acheter des accessoires, consommables et pièces de rechange d'origine pour votre appareil :
www.electrolux.com/shop

SERVICE APRÈS-VENTE

Utilisez toujours des pièces d'origine.

Avant de contacter le service après-vente, assurez-vous de disposer des informations suivantes : Modèle, PNC, numéro de série.

Vous trouverez ces informations sur la plaque signalétique.

 Avertissement/Consignes de sécurité

 Informations générales et conseils

 Informations en matière de protection de l'environnement

Sous réserve de modifications.

1. ⚠ INFORMATIONS DE SÉCURITÉ

Avant d'installer et d'utiliser cet appareil, lisez soigneusement les instructions fournies. Le fabricant ne pourra être tenu pour responsable des blessures et dégâts résultant d'une mauvaise installation ou utilisation. Conservez toujours les instructions dans un lieu sûr et accessible pour vous y référer ultérieurement.

1.1 Sécurité des enfants et des personnes vulnérables.

- Cet appareil peut être utilisé par des enfants de plus de 8 ans, ainsi que des personnes dont les capacités physiques, sensorielles et mentales sont réduites ou dont les connaissances et l'expérience sont insuffisantes, à condition d'être surveillés ou d'avoir reçu des instructions concernant l'utilisation sécurisée de l'appareil et de comprendre les risques encourus.
- Les enfants entre 3 et 8 ans et les personnes ayant un handicap très important et complexe doivent être tenus à l'écart de l'appareil, à moins d'être surveillés en permanence.
- Les enfants de moins de 3 ans doivent être tenus à l'écart de l'appareil, à moins d'être surveillés en permanence.
- Ne laissez pas les enfants jouer avec l'appareil.
- Ne laissez pas les détergents à la portée des enfants.
- Tenez les enfants et les animaux éloignés de l'appareil lorsque la porte est ouverte.
- Les enfants ne doivent pas nettoyer ni entreprendre une opération de maintenance sur l'appareil sans surveillance.

1.2 Sécurité générale

- Cet appareil est conçu uniquement pour un usage domestique et des situations telles que :

- bâtiments de ferme, cuisines réservées aux employés dans les magasins, bureaux et autres lieux de travail ;
- pour une utilisation privée, par les clients, dans des hôtels et autres lieux de séjour.
- Ne modifiez pas les caractéristiques de cet appareil.
- La pression de l'eau en fonctionnement (minimale et maximale) doit se situer entre 0.5 (0.05) / 8 (0.8) bar (MPa)
- Respectez le nombre maximal de 13 couverts.
- Si le câble d'alimentation est endommagé, il doit être remplacé par le fabricant, un service de maintenance agréé ou un technicien qualifié afin d'éviter tout danger.
- Placez les couverts dans le panier à couverts, avec les extrémités pointues vers le bas, ou placez-les dans le bac à couverts en position horizontale, bords tranchants vers le bas.
- Ne laissez pas la porte de l'appareil ouverte sans surveillance pour éviter de vous prendre accidentellement les pieds dedans.
- Avant toute opération d'entretien, éteignez l'appareil et débranchez la fiche de la prise secteur.
- Ne pulvérisez pas d'eau ni de vapeur à haute pression pour nettoyer l'appareil.
- Si l'appareil dispose d'orifices d'aération à la base, veillez à ne pas les couvrir, par ex. avec de la moquette.
- L'appareil doit être raccordé au circuit d'eau à l'aide des tuyaux neufs fournis. N'utilisez pas de tuyaux provenant d'anciens appareils.

2. CONSIGNES DE SÉCURITÉ

2.1 Installation



AVERTISSEMENT!

L'appareil doit être installé uniquement par un professionnel qualifié.

- Retirez l'intégralité de l'emballage.
- N'installez pas et ne branchez pas un appareil endommagé.
- Suivez scrupuleusement les instructions d'installation fournies avec l'appareil.

- Soyez toujours vigilants lorsque vous déplacez l'appareil car il est lourd. Utilisez toujours des gants de sécurité et des chaussures fermées.
- N'installez pas l'appareil ou ne l'utilisez pas dans un endroit où la température ambiante est inférieure à 0 °C.
- Installez l'appareil dans un lieu sûr et adapté répondant aux exigences d'installation.

2.2 Branchement électrique



AVERTISSEMENT!

Risque d'incendie ou d'électrocution.

- L'appareil doit être relié à la terre.
- Vérifiez que les paramètres figurant sur la plaque signalétique correspondent aux données électriques de votre réseau.
- Utilisez une prise correctement installée et protégée contre les chocs.
- L'appareil ne doit pas être raccordé à l'aide d'une prise multiple ou d'un prolongateur.
- Veillez à ne pas endommager la fiche secteur ni le câble d'alimentation. Le remplacement du câble d'alimentation de l'appareil doit être effectué par notre service après-vente agréé.
- Ne branchez la fiche d'alimentation à la prise de courant qu'à la fin de l'installation. Assurez-vous que la prise principale est accessible une fois l'appareil installé.
- Ne tirez jamais sur le câble d'alimentation électrique pour débrancher l'appareil. Tirez toujours sur la fiche de la prise secteur.
- Cet appareil est conforme aux directives CEE
- Cet appareil est fourni avec un câble d'alimentation de 13 A. Si vous devez changer le fusible de la fiche secteur, utilisez uniquement un fusible 13 A approuvé ASTA (BS 1362) (Royaume-Uni et Irlande uniquement).

2.3 Raccordement à l'arrivée d'eau

- Veillez à ne pas endommager les tuyaux de circulation d'eau.
- Avant d'installer des tuyaux neufs, des tuyaux n'ayant pas servi depuis longtemps, lorsqu'une réparation a été effectuée ou qu'un nouveau dispositif a été installé (compteurs d'eau, etc.), laissez l'eau s'écouler jusqu'à ce qu'elle soit parfaitement propre et claire.
- Pendant et après la première utilisation de l'appareil, vérifiez qu'aucune fuite n'est visible.
- Le tuyau d'arrivée d'eau comporte une vanne de sécurité et une gaine avec un câble d'alimentation intérieur.

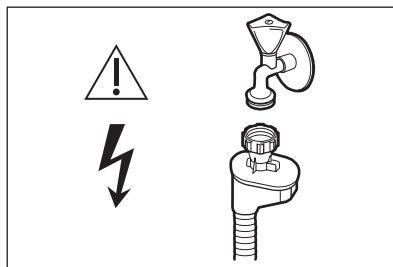

AVERTISSEMENT!

Tension dangereuse.

- Si le tuyau d'arrivée d'eau est endommagé, fermez immédiatement le robinet d'eau et débranchez la fiche de la prise secteur. Contactez le service après-vente pour remplacer le tuyau d'arrivée d'eau.

2.4 Utilisation

- Ne placez pas de produits inflammables ou d'éléments imbibés de produits inflammables à l'intérieur ou à proximité de l'appareil, ni sur celui-ci.
- Les produits de lavage pour lave-vaisselle sont dangereux. Suivez les consignes de sécurité figurant sur l'emballage du produit de lavage.
- Ne buvez pas l'eau de l'appareil ; ne jouez pas avec.
- N'enlevez pas la vaisselle de l'appareil avant la fin du programme. Il

se peut que la vaisselle contienne encore du produit de lavage.

- Ne montez pas sur la porte ouverte de l'appareil et ne vous asseyez pas dessus.
- De la vapeur chaude peut s'échapper de l'appareil si vous ouvrez la porte pendant le déroulement d'un programme.

2.5 Maintenance

- Pour réparer l'appareil, contactez un service après-vente agréé.
- Utilisez exclusivement des pièces d'origine.

2.6 Mise au rebut



AVERTISSEMENT!

Risque de blessure ou d'asphyxie.

- Débranchez l'appareil de l'alimentation électrique.
- Coupez le câble d'alimentation et mettez-le au rebut.
- Retirez le dispositif de verrouillage de la porte pour empêcher les enfants et les animaux de s'enfermer dans l'appareil.

3. DESCRIPTION DE L'APPAREIL

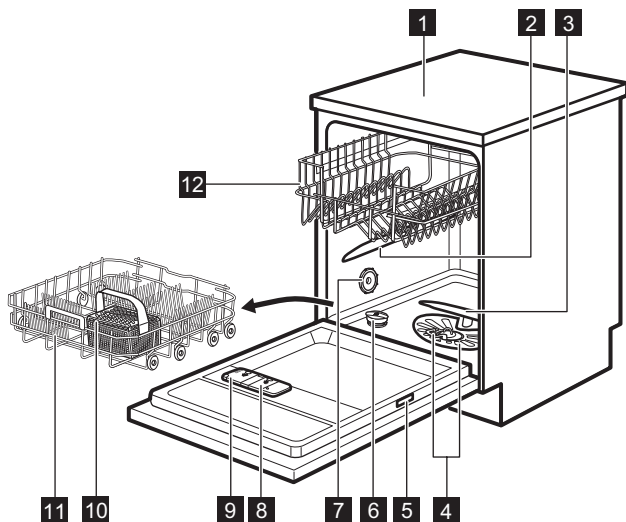

- | | |
|--------------------------------------|---|
| 1 Plan de travail | 8 Distributeur de liquide de rinçage |
| 2 Bras d'aspersion supérieur | 9 Cache de distributeur de détergent |
| 3 Bras d'aspersion inférieur | 10 Panier à couverts |
| 4 Filtres | 11 Panier du bas |
| 5 Plaque signalétique | 12 Panier du haut |
| 6 Réservoir de sel régénérant | |
| 7 Fente d'aération | |

4. BANDEAU DE COMMANDE

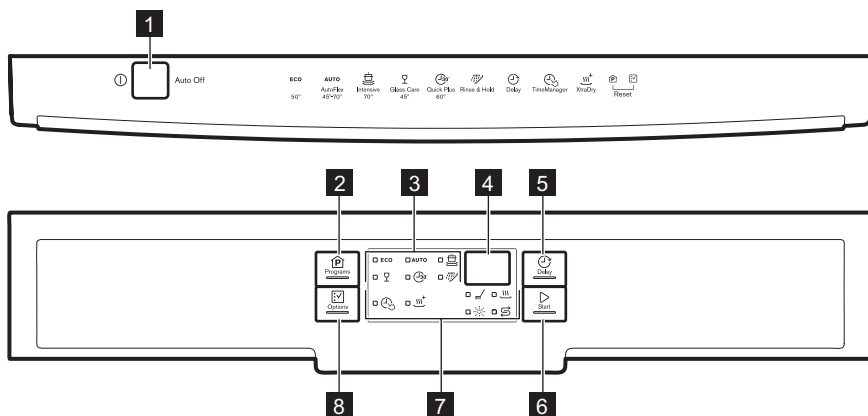

- | | |
|---------------------------------|--------------------------------|
| 1 Touche Marche/Arrêt | 6 Touche Start |
| 2 Touche Programs | 7 Voyants |
| 3 Voyants de programme | 8 Touche Options |
| 4 Affichage | |
| 5 Touche Delay | |





4.1 Voyants

Indicateur	Description
	Phase de lavage. Il s'allume au cours de la phase de lavage.
	Phase de séchage. Il s'allume au cours de la phase de séchage.
	Voyant TimeManager.
	Voyant XtraDry.
	Voyant du réservoir de liquide de rinçage. Ce voyant est toujours éteint pendant le déroulement du programme.
	Voyant du réservoir de sel régénérant. Ce voyant est toujours éteint pendant le déroulement du programme.

5. PROGRAMMES

Le numéro des programmes indiqué dans le tableau peut ne pas

correspondre à leur ordre sur le bandeau de commande.

Programme	Degré de salissure Type de vaisselle	Phases du programme	Options
ECO 1)	<ul style="list-style-type: none"> • Normalement sale • Vaisselle et couverts 	<ul style="list-style-type: none"> • Prélavage • Lavage à 50 °C • Rinçages • Séchage 	<ul style="list-style-type: none"> • TimeManager • XtraDry
AUTO 2)	<ul style="list-style-type: none"> • Tous • Vaisselle, couverts, plats et casseroles 	<ul style="list-style-type: none"> • Prélavage • Lavage de 45 °C à 70 °C • Rinçages • Séchage 	<ul style="list-style-type: none"> • XtraDry
	<ul style="list-style-type: none"> • Très sale • Vaisselle, couverts, plats et casseroles 	<ul style="list-style-type: none"> • Prélavage • Lavage à 70 °C • Rinçages • Séchage 	<ul style="list-style-type: none"> • TimeManager • XtraDry
 3)	<ul style="list-style-type: none"> • Vaisselle fraîchement salie • Vaisselle et couverts 	<ul style="list-style-type: none"> • Lavage à 60 °C ou 65 °C • Rinçages 	<ul style="list-style-type: none"> • XtraDry
	<ul style="list-style-type: none"> • Normalement ou légèrement sale • Vaisselle fragile et verres 	<ul style="list-style-type: none"> • Lavage à 45 °C • Rinçages • Séchage 	<ul style="list-style-type: none"> • XtraDry
 4)	<ul style="list-style-type: none"> • Tous 	<ul style="list-style-type: none"> • Prélavage 	

1) Ce programme vous permet d'optimiser votre consommation d'eau et d'énergie pour la vaisselle et les couverts normalement sales. Il s'agit du programme standard pour les instituts de tests.





2) L'appareil détecte le degré de salissure et la quantité de vaisselle dans les paniers. Il règle automatiquement la température ainsi que le volume d'eau, la consommation d'énergie et la durée du programme.

3) Ce programme permet de laver une charge de vaisselle fraîchement salie. Il offre de bons résultats de lavage en peu de temps.

4) Avec ce programme, vous pouvez rapidement rincer les résidus alimentaires de la vaisselle et éviter la formation d'odeurs dans l'appareil. N'utilisez pas de produit de lavage avec ce programme.

5.1 Valeurs de consommation

Programme 1)	Eau (l)	Consommation électrique (kWh)	Durée (min)
ECO	9.9	0.820	237
AUTO	7 - 12	0.7 - 1.5	45 - 160

Programme 1)	Eau (l)	Consommation électrique (kWh)	Durée (min)
	13 - 15	1.4 - 1.6	140 - 160
	9	0.8	30
	13 - 14	0.9 - 1.1	70 - 85
	4	0.1	14

1) Les valeurs de consommation peuvent changer en fonction de la pression et de la température de l'eau, des variations de l'alimentation électrique, de la quantité de vaisselle chargée ainsi que des options sélectionnées.

5.2 Informations pour les instituts de test

Pour recevoir les informations relatives aux performances de test (par ex. conformément à la norme EN60436), envoyez un courrier électronique à l'adresse :

info.test@dishwasher-production.com

Dans votre demande, notez la référence du produit (PNC) située sur la plaque signalétique.

Pour toute autre question concernant votre lave-vaisselle, veuillez vous reporter au manuel d'utilisation fourni avec votre appareil.

6. RÉGLAGES

6.1 Mode Programmation et mode Utilisateur

Lorsque l'appareil est en mode Programmation, il est possible de sélectionner un programme et d'entrer en mode Utilisateur.

Réglages disponibles en mode utilisateur :

- Le niveau de l'adoucisseur d'eau en fonction de la dureté de l'eau.
- L'activation ou la désactivation de la notification du distributeur de liquide de rinçage vide.
- Activation ou désactivation de AirDry

L'appareil conserve les réglages enregistrés. Par conséquent, vous n'avez pas à les sélectionner à nouveau avant chaque cycle.

Comment régler le mode Programmation

L'appareil est en mode Programmation lorsque le voyant de programme **ECO** est allumé et que la durée du programme s'affiche.

Après l'activation, l'appareil est en mode Programmation par défaut. Si ce n'est pas le cas, sélectionnez le mode Programmation de la façon suivante :

Maintenez les touches **Programs** et **Options** enfoncées simultanément jusqu'à ce que l'appareil se mette en mode Programmation.

Comment entrer en mode utilisateur

Assurez-vous que l'appareil est en mode Programmation.

Pour entrer en mode utilisateur, maintenez les touches **Delay** et **Start**

enfoncées jusqu'à ce que les voyants **ECO**, **AUTO** et  se mettent à clignoter et que plus rien ne s'affiche.

6.2 Adoucisseur d'eau

L'adoucisseur d'eau élimine les minéraux de l'arrivée d'eau qui pourraient avoir un impact négatif sur les résultats de lavage et sur l'appareil.

Plus la teneur en minéraux est élevée, plus l'eau est dure. La dureté de l'eau est mesurée en échelles d'équivalence.

L'adoucisseur doit être réglé en fonction du degré de dureté de l'eau de votre

région. Votre compagnie des eaux peut vous indiquer la dureté de l'eau dans votre région. Il est important de régler l'adoucisseur d'eau sur un niveau adéquat pour vous garantir de bons résultats de lavage.



Adoucir l'eau dure augmente la consommation d'eau et d'énergie, ainsi que sur la durée du programme. Plus le niveau de l'adoucisseur d'eau est élevé, plus la consommation sera élevée et la durée longue.

Dureté de l'eau

Degrés allemands (°dH)	Degrés français (°fH)	mmol / l	Degrés Clarke	Réglage du niveau de l'adoucisseur d'eau
47 - 50	84 - 90	8.4 - 9.0	58 - 63	10
43 - 46	76 - 83	7.6 - 8.3	53 - 57	9
37 - 42	65 - 75	6.5 - 7.5	46 - 52	8
29 - 36	51 - 64	5.1 - 6.4	36 - 45	7
23 - 28	40 - 50	4.0 - 5.0	28 - 35	6
19 - 22	33 - 39	3.3 - 3.9	23 - 27	5 1)
15 - 18	26 - 32	2.6 - 3.2	18 - 22	4
11 - 14	19 - 25	1.9 - 2.5	13 - 17	3
4 - 10	7 - 18	0.7 - 1.8	5 - 12	2
<4	<7	<0.7	< 5	1 2)

1) Réglages d'usine.

2) N'utilisez pas de sel à ce niveau.

Quel que soit le type de détergent utilisé, réglez le niveau de dureté de l'eau approprié afin d'activer le voyant de remplissage du sel régénérant.



Les pastilles tout-en-1 contenant du sel régénérant ne sont pas assez efficaces pour adoucir l'eau dure.

Comment régler le niveau de l'adoucisseur d'eau

Assurez-vous que l'appareil est en mode Utilisateur.

1. Appuyez sur **Programs**.

- Les voyants **AUTO** et  sont éteints.
- Le voyant **ECO** clignote toujours.

- L'affichage indique le réglage actuel : Par ex., **5 L** = niveau 5.
2. Appuyez sur la touche **Programs** plusieurs fois pour modifier le réglage.
 3. Appuyez sur la touche Marche/Arrêt pour confirmer le réglage.

6.3 Notification de liquide de rinçage vide

Le liquide de rinçage permet à la vaisselle de sécher sans traces ni taches.

Le liquide de rinçage est automatiquement ajouté au cours du rinçage chaud.

Quand la chambre du liquide de rinçage est vide, le voyant de liquide de rinçage s'allume pour signaler qu'un remplissage du liquide de rinçage est nécessaire. Si les résultats de séchage sont satisfaisants lors de l'utilisation de pastilles de détergent multifonctions, il est possible de désactiver la notification de remplissage du distributeur de liquide de rinçage. Nous vous recommandons, cependant, de toujours utiliser du liquide de rinçage pour de meilleures performances du séchage.

Si vous utilisez un détergent standard ou des pastilles tout-en-1 sans agent de rinçage, activez la notification pour que le voyant Remplissage du liquide de rinçage reste actif.

Comment désactiver la notification du distributeur de liquide de rinçage vide

Assurez-vous que l'appareil est en mode Utilisateur.

1. Appuyez sur **Options**.
 - Les voyants **ECO** et  sont éteints.
 - Le voyant **AUTO** clignote toujours.
 - L'affichage indique le réglage actuel.

- **! d** = notification du distributeur de liquide de rinçage vide activée.
- **0 d** = notification du distributeur de liquide de rinçage vide désactivée.

2. Appuyez sur **Options** pour modifier le réglage.
3. Appuyez sur la touche Marche/Arrêt pour confirmer le réglage.

6.4 AirDry

AirDry améliore les résultats de séchage en utilisant moins d'énergie.

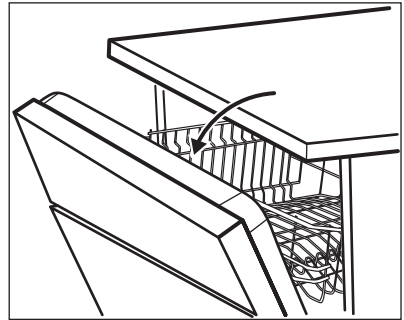

Durant la phase de séchage, la porte s'ouvre automatiquement et reste ouverte.



ATTENTION!

Ne tentez pas de refermer la porte de l'appareil dans les 2 minutes suivant son ouverture automatique. Vous risqueriez d'endommager l'appareil.

AirDry est automatiquement activée avec tous les programmes, à l'exception des programmes  (si disponibles).



Pour améliorer les performances de séchage, reportez-vous à l'option XtraDry ou activez l'option AirDry.

**ATTENTION!**

Si les enfants peuvent accéder à l'appareil, nous vous conseillons de désactiver l'option AirDry car l'ouverture de la porte pourrait présenter un danger.

Comment désactiver l'option AirDry

Assurez-vous que l'appareil est en mode Utilisateur.

- Appuyez sur **Delay**.
 - Les voyants **ECO** et **AUTO** sont éteints.
 - Le voyant  clignote toujours.
 - L'affichage indique le réglage actuel :  = AirDry activé.
- Appuyez sur la touche **Delay** pour modifier le réglage :  = AirDry désactivé.
- Appuyez sur la touche Marche/Arrêt pour confirmer le réglage.

7. OPTIONS



Les options souhaitées doivent être activées à chaque fois, avant de lancer un programme. Vous ne pouvez pas activer ni désactiver ces options pendant le déroulement d'un programme.



La touche Options permet de basculer entre les options disponibles et les combinaisons possibles.



Toutes les options ne sont pas compatibles les unes avec les autres. Si vous sélectionnez des options non compatibles, l'appareil désactive automatiquement une ou plusieurs de ces options. Seuls les voyants correspondant aux options toujours activées restent allumés.



Si une option n'est pas compatible avec un programme, le voyant correspondant est éteint ou clignote rapidement pendant quelques secondes, puis s'éteint.



Activer des options peut avoir un impact sur la consommation d'eau et d'énergie, ainsi que sur la durée du programme.

7.1 XtraDry

Activez cette option pour améliorer les performances de séchage. Lorsque l'option XtraDry est activée, la durée de certains programmes, la consommation d'eau et la température du dernier rinçage peuvent être affectés.

L'option XtraDry est une option permanente pour tous les programmes, à l'exception du programme **ECO** pour lequel elle doit être sélectionnée à chaque cycle.

Pour les autres programmes, l'option XtraDry est permanente et automatiquement utilisée pour les cycles suivants. Vous pouvez changer la configuration à tout moment.



À chaque fois que vous sélectionnez le programme **ECO**, l'option XtraDry est désactivée et doit être sélectionnée manuellement.

Activer l'option XtraDry désactive l'option TimeManager et inversement.

Comment activer l'option XtraDry

Appuyez sur la touche **Options** jusqu'à ce que le voyant  s'allume. L'affichage indique la durée du programme réactualisée.

7.2 TimeManager

Cette option augmente la pression et la température de l'eau. Les phases de lavage et de séchage sont réduites.

La durée totale du programme diminue d'environ 50 %.

Les résultats de lavage seront les mêmes qu'avec la durée normale du programme. Les résultats de séchage peuvent être moins satisfaisants.

Comment activer l'option TimeManager

Appuyez sur la touche **Options** jusqu'à ce que le voyant  s'allume. L'affichage indique la durée du programme réactualisée.

8. AVANT LA PREMIÈRE UTILISATION

1. **Assurez-vous que le réglage actuel de l'adoucisseur d'eau est compatible avec la dureté de l'arrivée d'eau. Si ce n'est pas le cas, réglez le niveau de l'adoucisseur d'eau.**
2. Remplissez le réservoir de sel régénérant.
3. Remplissez le distributeur de liquide de rinçage.
4. Ouvrez le robinet d'eau.
5. Lancez un programme pour éliminer tous les résidus qui peuvent toujours se trouver à l'intérieur de l'appareil. N'utilisez pas de produit de lavage et laissez les paniers vides.

Lorsque vous démarrez un programme, l'appareil peut prendre 5 minutes pour recharger la résine dans l'adoucisseur d'eau. La phase de lavage ne démarre qu'une fois cette procédure achevée. La procédure sera répétée régulièrement.

8.1 Réservoir de sel régénérant



ATTENTION!

Utilisez uniquement du gros sel spécialement conçu pour les lave-vaisselle. Le sel fin augmente le risque de corrosion.

Le sel permet de recharger la résine dans l'adoucisseur d'eau et de garantir de bons résultats de lavage au quotidien.

Comment remplir le réservoir de sel

1. Tournez le couvercle du réservoir de sel régénérant vers la gauche et retirez-le.
2. Mettez 1 litre d'eau dans le réservoir de sel régénérant (uniquement la première fois).
3. Remplissez le réservoir avec 1 kg de sel régénérant (jusqu'à ce qu'il soit rempli).

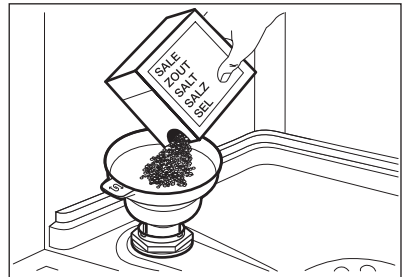

4. Secouez doucement l'entonnoir par la poignée pour faire tomber les derniers grains qu'il contient.
5. Enlevez le sel qui se trouve autour de l'ouverture du réservoir de sel régénérant.

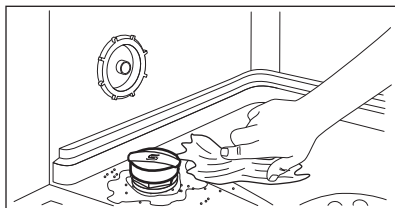

6. Tournez le couvercle du réservoir de sel régénérant vers la droite pour le refermer.



ATTENTION!

De l'eau et du sel peuvent sortir du réservoir de sel régénérant lorsque vous le remplissez. Afin d'éviter la corrosion, lancez immédiatement un programme après avoir rempli le réservoir de sel régénérant.

8.2 Comment remplir le distributeur de liquide de rinçage

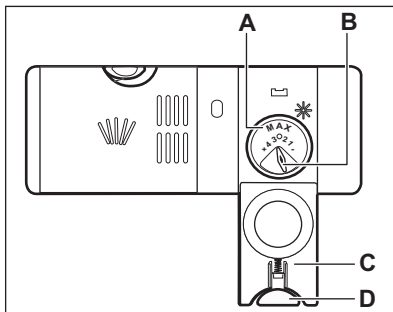
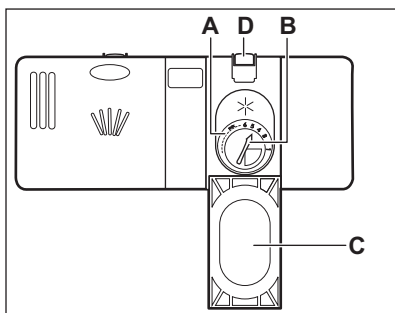

ATTENTION!

Utilisez uniquement du liquide de rinçage spécialement conçu pour les lave-vaisselle.

1. Appuyez sur le bouton d'ouverture (D) pour ouvrir le couvercle (C).
2. Versez le liquide de rinçage dans le distributeur (A) jusqu'à ce qu'il atteigne le niveau « max ».
3. Si le liquide de rinçage déborde, épongez-le avec un chiffon absorbant pour éviter tout excès de mousse.
4. Fermez le couvercle. Assurez-vous que le bouton d'ouverture se verrouille correctement.



Vous pouvez tourner le sélecteur de quantité délivrée (B) entre la position 1 (quantité minimale) et la position 4 ou 6 (quantité maximale).

9. UTILISATION QUOTIDIENNE

1. Ouvrez le robinet d'eau.
2. Appuyez sur la touche Marche/Arrêt pour allumer l'appareil.
Assurez-vous que l'appareil est en mode Programmation.
 - Si le voyant du réservoir de sel régénérant est allumé, remplissez le réservoir.
 - Si le voyant du liquide de rinçage est allumé, remplissez le distributeur de liquide de rinçage.
3. Chargez les paniers.

4. Ajoutez le produit de lavage.
5. Réglez et lancez le programme adapté au type de vaisselle et au degré de salissure.

9.1 Utilisation du produit de lavage

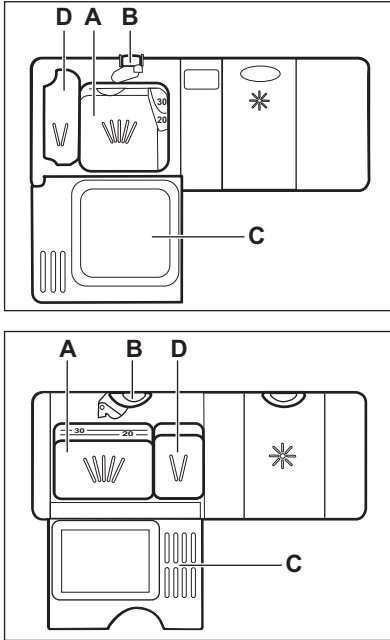

1. Appuyez sur le bouton d'ouverture (**B**) pour ouvrir le couvercle (**C**).
2. Versez le produit de lavage, en poudre ou en tablette, dans le compartiment (**A**).
3. Si le programme comporte une phase de pré-lavage, versez une petite quantité de produit de lavage dans le compartiment (**D**).
4. Fermez le couvercle. Assurez-vous que le bouton d'ouverture se verrouille correctement.

9.2 Réglage et départ d'un programme

Fonction Auto Off

Cette fonction réduit la consommation d'énergie en éteignant automatiquement l'appareil lorsqu'il ne fonctionne pas.

La fonction s'active :

- 5 minutes après la fin du programme de lavage.

- Au bout de 5 minutes si le programme n'a pas démarré.

Départ d'un programme

1. Appuyez sur la touche Marche/Arrêt pour allumer l'appareil. Assurez-vous que l'appareil est en mode Programmation.
2. Fermez la porte de l'appareil.
3. Appuyez sur **Programs** à plusieurs reprises jusqu'à ce que le voyant du programme que vous souhaitez sélectionner s'allume.

L'affichage indique la durée du programme.

4. Sélectionnez les options compatibles.
5. Appuyez sur la touche **Start** pour lancer le programme.
 - Le voyant de la phase de lavage s'allume.
 - Le décompte de la durée du programme démarre et s'effectue par paliers d'une minute.

Démarrage d'un programme avec départ différé

1. Sélectionnez un programme.
2. Appuyez à plusieurs reprises sur **Delay** jusqu'à ce que l'affichage indique le délai choisi pour le départ différé (de 1 à 24 heures).

Le voyant du programme sélectionné clignote.

3. Appuyez sur **Start**.
4. Fermez la porte de l'appareil pour démarrer le décompte.

Lorsque le décompte est terminé, le programme démarre et le voyant de la phase de lavage s'allume.

Ouverture de la porte au cours du fonctionnement de l'appareil

Si vous ouvrez la porte lorsqu'un programme est en cours, l'appareil s'arrête. Cela peut avoir un impact sur la consommation d'énergie et la durée du programme. Lorsque vous refermez la porte, l'appareil reprend là où il a été interrompu.

 Durant la phase de séchage, si la porte est ouverte pendant plus de 30 secondes, le programme en cours s'arrête. Ceci ne se produit pas si la porte est ouverte par la fonction AirDry.

 Ne tentez pas de refermer la porte dans les 2 minutes suivant son ouverture automatique par la fonction AirDry car vous pourriez endommager l'appareil. Si par la suite vous refermez la porte pendant 3 minutes, le programme en cours se termine.

Annulation du départ différé au cours du décompte

Lorsque vous annulez le départ différé, vous devez régler de nouveau le programme et les options.

Maintenez les touches **Programs** et **Options** enfoncées simultanément

jusqu'à ce que l'appareil se mette en mode Programmation.

Annulation du programme

Maintenez les touches **Programs** et **Options** enfoncées simultanément jusqu'à ce que l'appareil se mette en mode Programmation.

Assurez-vous que le distributeur de produit de lavage n'est pas vide avant de démarrer un nouveau programme de lavage.

Fin du programme

Une fois le programme terminé, 0:00 s'affiche. Les voyants de phase sont éteints.

Toutes les touches sont inactives, à l'exception de la touche Marche/Arrêt.

1. Pour éteindre l'appareil, appuyez sur la touche Marche/Arrêt ou attendez que la fonction Auto Off l'éteigne automatiquement. Si vous ouvrez la porte avant l'activation de la fonction Auto Off, l'appareil s'éteint automatiquement.
2. Fermez le robinet d'eau.

10. CONSEILS

10.1 Raccordement

Suivez les conseils ci-dessous pour garantir des résultats de lavage et de séchage optimaux au quotidien, et pour vous aider à protéger l'environnement.

- Videz les plus gros résidus alimentaires des plats dans une poubelle.
- Ne rincez pas vos plats à la main au préalable. Si nécessaire, sélectionnez un programme avec une phase de pré-lavage.
- Utilisez toujours tout l'espace des paniers.
- Vérifiez que les plats ne se touchent pas dans les paniers ou ne se recouvrent pas les uns les autres. L'eau peut ainsi atteindre toute la vaisselle et la laver parfaitement.
- Vous pouvez utiliser du détergent, du liquide de rinçage et du sel

régénérant séparément, ou des pastilles tout en 1. Suivez les instructions inscrites sur l'emballage.

- Sélectionnez un programme en fonction du type de vaisselle et du degré de salissure. Le programme **ECO** est le plus économe en termes d'utilisation d'eau et de consommation d'énergie.

10.2 Utilisation de sel régénérant, de liquide de rinçage et de produit de lavage

- Utilisez uniquement du sel régénérant, du liquide de rinçage et du produit de lavage conçus pour les lave-vaisselle. D'autres produits peuvent endommager l'appareil.
- Dans les régions où l'eau est dure ou très dure, nous recommandons

l'utilisation séparée d'un détergent simple (poudre, gel, pastille, sans fonction supplémentaire), de liquide de rinçage et de sel régénérant pour des résultats de lavage et de séchage optimaux.

- Au moins une fois par mois, effectuez un cycle en utilisant un nettoyeur spécialement conçu pour cet appareil.
- Les tablettes de détergent ne se dissolvent pas complètement durant les programmes courts. Pour éviter que des résidus de produit de lavage ne se déposent sur la vaisselle, nous recommandons d'utiliser des pastilles de détergent avec des programmes longs.
- N'utilisez que la quantité nécessaire de produit de lavage. Reportez-vous aux instructions figurant sur l'emballage du produit de lavage.

10.3 Que faire si vous ne voulez plus utiliser de pastilles tout en 1

Avant de commencer à utiliser le produit de lavage, le sel régénérant et le liquide de rinçage séparément, effectuez la procédure suivante.

1. Réglez l'adoucisseur d'eau sur le niveau maximal.
2. Assurez-vous que le réservoir de sel régénérant et le distributeur de liquide de rinçage sont pleins.
3. Lancez le programme le plus court avec une phase de rinçage. N'utilisez pas de produit de lavage et ne chargez pas les paniers.
4. Lorsque le programme de lavage est terminé, réglez l'adoucisseur d'eau en fonction de la dureté de l'eau dans votre région.
5. Ajustez la quantité de liquide de rinçage libérée.
6. Activez la notification du distributeur de liquide de rinçage vide.

10.4 Chargement des paniers

- N'utilisez l'appareil que pour laver des articles adaptés au lave-vaisselle.
- Ne lavez pas au lave-vaisselle des articles en bois, en corne, en aluminium, en étain et en cuivre.

- Ne placez pas dans l'appareil des objets pouvant absorber l'eau (éponges, chiffons de nettoyage).
- Retirez les plus gros résidus alimentaires des plats.
- Faites tremper la vaisselle contenant des aliments brûlés avant de la placer dans l'appareil.
- Chargez les articles creux (tasses, verres et casseroles) en les retournant.
- Vérifiez que les verres ne se touchent pas pour éviter qu'ils ne se brisent.
- Placez les objets légers dans le panier supérieur. Veillez à ce que les articles ne puissent pas bouger.
- Placez les petits articles et les couverts dans le panier à couverts.
- Assurez-vous que les bras d'aspersion tournent librement avant de lancer un programme.

10.5 Avant le démarrage d'un programme

Avant de lancer le programme sélectionné, assurez-vous que :

- Les filtres sont propres et correctement installés.
- Le bouchon du réservoir de sel régénérant est vissé.
- Les bras d'aspersion ne sont pas obstrués.
- Il y a assez de sel régénérant et de liquide de rinçage (sauf si vous utilisez des pastilles tout en 1).
- La vaisselle est bien positionnée dans les paniers.
- Le programme est adapté au type de vaisselle et au degré de salissure.
- Vous utilisez la bonne quantité de produit de lavage.

10.6 Déchargement des paniers

1. Attendez que la vaisselle refroidisse avant de la retirer de l'appareil. La vaisselle encore chaude est sensible aux chocs.
2. Commencez par décharger le panier inférieur, puis le panier supérieur.

-  Une fois le programme terminé, il peut rester de l'eau sur les surfaces intérieures de l'appareil.

11. ENTRETIEN ET NETTOYAGE

-  **AVERTISSEMENT!**
Avant toute opération d'entretien, éteignez l'appareil et débranchez la fiche de la prise secteur.

-  Les filtres sales et les bras d'aspersion obstrués diminuent les résultats de lavage. Contrôlez-les régulièrement et nettoyez-les si nécessaire.

11.1 Nettoyage des filtres

Le système de filtres est composé de 3 parties.

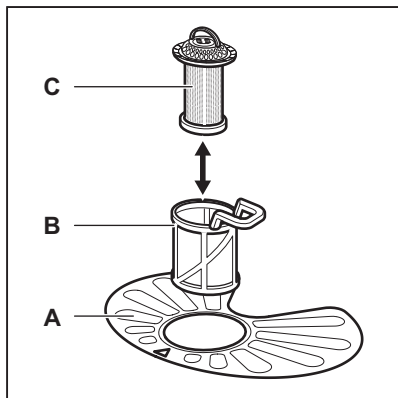

1. Tournez le filtre (B) vers la gauche et sortez-le.

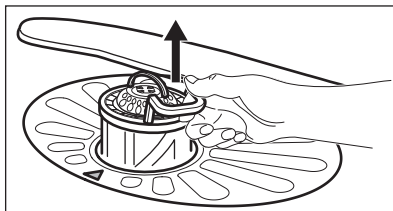
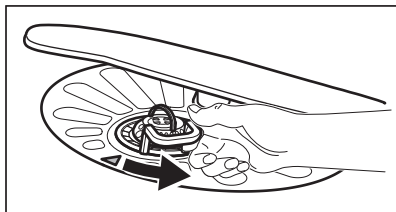

2. Retirez le filtre (C) du filtre (B).
3. Retirez le filtre plat (A).

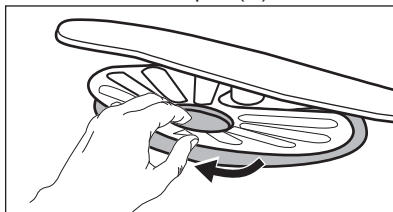

4. Lavez les filtres.

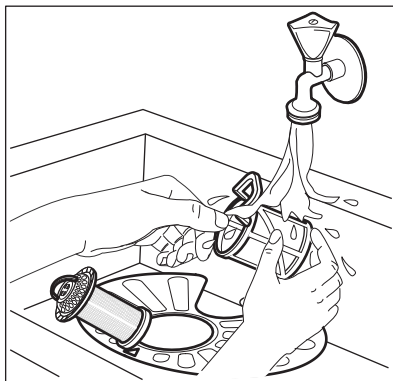

5. Assurez-vous qu'il ne reste aucun résidu alimentaire ni salissure à l'intérieur ou autour du bord du collecteur d'eau.
6. Remettez le filtre plat (A) en place. Assurez-vous qu'il est correctement positionné sous les 2 guides.

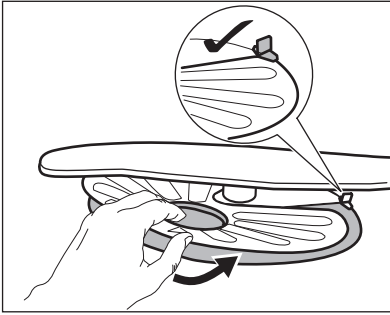

7. Remontez les filtres (B) et (C).
8. Remettez le filtre (B) dans le filtre plat (A). Tournez-le vers la droite jusqu'à la butée.

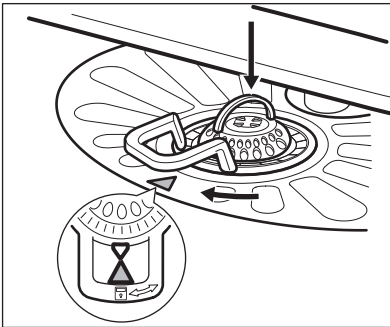

ATTENTION!

Une position incorrecte des filtres peut donner de mauvais résultats de lavage et endommager l'appareil.

11.2 Nettoyage des bras d'aspersion

Ne retirez pas les bras d'aspersion. Si des résidus ont bouché les orifices des

bras d'aspersion, éliminez ceux-ci à l'aide d'un objet fin et pointu.

11.3 Nettoyage extérieur

- Nettoyez l'appareil avec un chiffon doux humide.
- Utilisez uniquement des produits de lavage neutres.
- N'utilisez pas de produits abrasifs, de tampons à récurer ni de solvants.

11.4 Nettoyage intérieur

- Nettoyez soigneusement l'appareil, y compris le joint en caoutchouc de la porte, avec un chiffon doux humide.
- Si vous utilisez régulièrement des programmes de courte durée, des dépôts de graisse et des dépôts calcaires peuvent se former à l'intérieur de l'appareil. Pour éviter cela, nous recommandons de lancer un programme long au moins 2 fois par mois.
- Pour maintenir des performances optimales, nous vous recommandons d'utiliser un produit de nettoyage spécifique pour lave-vaisselle une fois par mois. Reportez-vous aux instructions figurant sur l'emballage de ces produits.

12. EN CAS D'ANOMALIE DE FONCTIONNEMENT

Si l'appareil ne démarre pas ou s'il s'arrête en cours de fonctionnement, vérifiez d'abord si vous pouvez résoudre le problème par vous-même en vous aidant des informations du tableau ou contactez le Service après-vente agréé.



AVERTISSEMENT!

Des réparations mal entreprises peuvent entraîner un grave danger pour l'utilisateur. Toute réparation ne doit être effectuée que par un technicien qualifié.

Pour certaines anomalies, l'écran affiche un code d'alarme.

La plupart des problèmes peuvent être résolus sans avoir recours au service après-vente agréé.

Problème et code d'alarme	Cause et solution possibles
L'appareil ne s'allume pas.	<ul style="list-style-type: none"> Assurez-vous que la fiche du câble d'alimentation est bien insérée dans la prise de courant. Assurez-vous qu'aucun fusible n'est grillé dans la boîte à fusibles.
Le programme ne démarre pas.	<ul style="list-style-type: none"> Vérifiez que le hublot de l'appareil est fermé. Appuyez sur Start. Si vous avez sélectionné un départ différé, annulez-le ou attendez la fin du décompte. L'appareil a lancé la procédure de rechargement de la résine dans l'adoucisseur d'eau. La durée de cette procédure est d'environ 5 minutes.
L'appareil ne se remplit pas d'eau. L'affichage indique <i>10</i> ou <i>11</i> .	<ul style="list-style-type: none"> Assurez-vous que le robinet d'eau est ouvert. Assurez-vous que la pression de l'arrivée d'eau n'est pas trop basse. Pour obtenir cette information, contactez votre compagnie des eaux. Assurez-vous que le robinet d'eau n'est pas obstrué. Assurez-vous que le filtre du tuyau d'arrivée d'eau n'est pas obstrué. Assurez-vous que le tuyau d'arrivée d'eau n'est pas tordu ni plié.
L'appareil ne vidange pas l'eau. L'affichage indique <i>20</i> .	<ul style="list-style-type: none"> Assurez-vous que le siphon de l'évier n'est pas obstrué. Assurez-vous que le filtre du tuyau de vidange de l'eau n'est pas obstrué. Assurez-vous que le système du filtre intérieur n'est pas obstrué. Assurez-vous que le tuyau de vidange n'est pas tordu ni plié.
Le système de sécurité anti-débordement s'est déclenché. L'affichage indique <i>30</i> .	<ul style="list-style-type: none"> Fermez le robinet d'eau et contactez le service après-vente agréé.
L'appareil s'arrête et redémarre plusieurs fois en cours de fonctionnement.	<ul style="list-style-type: none"> C'est normal. Cela vous garantit des résultats de lavage optimaux et des économies d'énergie.
Le programme dure trop longtemps.	<ul style="list-style-type: none"> Sélectionnez l'option TimeManager pour raccourcir la durée du programme. Si vous avez sélectionné un départ différé, annulez-le ou attendez la fin du décompte.

Problème et code d'alarme	Cause et solution possibles
Le temps restant sur l'affichage augmente et passe presque instantanément à la fin du programme.	<ul style="list-style-type: none"> Ceci est normal. L'appareil fonctionne correctement.
Petite fuite au niveau de la porte de l'appareil.	<ul style="list-style-type: none"> L'appareil n'est pas de niveau. Desserrez ou serrez les pieds réglables (si disponibles). La porte de l'appareil n'est pas centrée avec la cuve. Réglez le pied arrière (si disponible).
La porte de l'appareil est difficile à fermer.	<ul style="list-style-type: none"> L'appareil n'est pas de niveau. Desserrez ou serrez les pieds réglables (si disponibles). De la vaisselle dépasse des paniers.
Bruit de cliquetis ou de battement à l'intérieur de l'appareil.	<ul style="list-style-type: none"> La vaisselle n'est pas correctement rangée dans les paniers. Reportez-vous au manuel de chargement du panier. Assurez-vous que les bras d'aspersion peuvent tourner librement.
L'appareil déclenche le disjoncteur.	<ul style="list-style-type: none"> L'ampérage n'est pas suffisant pour alimenter tous les appareils en cours de fonctionnement simultanément. Vérifiez l'ampérage de la prise et la capacité du mètre, ou éteignez l'un des appareils qui sont en cours de fonctionnement. Défaut électrique interne de l'appareil. Faites appel à un service après-vente agréé.



Reportez-vous aux chapitres « **Avant la première utilisation** », « **Utilisation quotidienne** » ou « **Conseils** » pour connaître les autres causes probables.

Après avoir vérifié l'appareil, éteignez puis rallumez-le. Si le problème persiste, contactez le service après-vente agréé.

Pour les codes d'alarme ne figurant pas dans le tableau, contactez le service après-vente agréé.

12.1 Les résultats de lavage et de séchage ne sont pas satisfaisants

Problème	Cause et solution possibles
Résultats de lavage insatisfaisants.	<ul style="list-style-type: none"> Reportez-vous aux chapitres « Utilisation quotidienne », « Conseils » et au manuel de chargement du panier. Utilisez un programme de lavage plus intense. Nettoyez les jets des bras d'aspersion et le filtre. Reportez-vous au chapitre « Entretien et nettoyage ».

Problème	Cause et solution possibles
Résultats de séchage insatisfaisants.	<ul style="list-style-type: none"> • La vaisselle est restée trop longtemps à l'intérieur de l'appareil, porte fermée. • Il n'y a pas de liquide de rinçage ou le dosage du liquide de rinçage n'est pas suffisant. Augmentez le niveau de distributeur de liquide de rinçage. • Les articles en plastiques peuvent avoir besoin d'être essuyés. • Pour de meilleures performances de séchage, activez l'option XtraDry et sélectionnez AirDry. • Nous vous recommandons de toujours utiliser du liquide de rinçage, même si vous utilisez déjà des pastilles tout en 1.
Il y a des traînées blanchâtres ou pellicules bleuâtres sur les verres et la vaisselle.	<ul style="list-style-type: none"> • La quantité de liquide de rinçage libérée est trop importante. Placez le sélecteur de dosage du liquide de rinçage sur un niveau plus faible. • La quantité de produit de lavage est excessive.
Il y a des taches et traces de gouttes d'eau séchées sur les verres et la vaisselle.	<ul style="list-style-type: none"> • La quantité de liquide de rinçage libérée n'est pas suffisante. Placez le sélecteur de dosage du liquide de rinçage sur un niveau plus élevé. • Il se peut que la qualité du liquide de rinçage soit en cause.
La vaisselle est mouillée.	<ul style="list-style-type: none"> • Pour de meilleures performances de séchage, activez l'option XtraDry et sélectionnez AirDry. • Le programme ne contient pas de phase de séchage ou une phase de séchage à basse température. • Le distributeur de liquide de rinçage est vide. • Il se peut que la qualité du liquide de rinçage soit en cause. • Il se peut que la qualité des pastilles tout en 1 soit en cause. Essayez une marque différente ou activez le distributeur de liquide de rinçage et utilisez du liquide de rinçage avec les pastilles tout en 1.
L'intérieur de l'appareil est humide.	<ul style="list-style-type: none"> • Ce n'est pas un défaut de l'appareil. Il s'agit de la condensation de l'humidité contenue dans l'air sur les parois.
Mousse inhabituelle en cours de lavage.	<ul style="list-style-type: none"> • Utilisez uniquement des produits de lavage pour lave-vaisselle. • Il y a une fuite dans le distributeur de liquide de rinçage. Faites appel à un service après-vente agréé.
Traces de rouille sur les couverts.	<ul style="list-style-type: none"> • Il y a trop de sel régénérant dans l'eau utilisée pour le lavage. Reportez-vous au chapitre « Adoucisseur d'eau ». • Les couverts en argent et en acier inoxydable ont été placés ensemble. Évitez de placer les couverts en argent et en acier inoxydable les uns à côté des autres.

Problème	Cause et solution possibles
Il y a des résidus de détergent dans le distributeur de produit de lavage à la fin du programme	<ul style="list-style-type: none"> • La pastille de détergent est restée coincée dans le distributeur de produit de lavage, qui n'a donc pas été entièrement éliminée par l'eau. • L'eau ne peut pas éliminer le détergent du distributeur de produit de lavage. Assurez-vous que le bras d'aspersion n'est pas bloqué ou obstrué. • Assurez-vous que la vaisselle dans les paniers ne bloquent pas l'ouverture du couvercle du distributeur de liquide de rinçage.
Odeurs à l'intérieur de l'appareil.	<ul style="list-style-type: none"> • Reportez-vous au chapitre « Nettoyage intérieur ».
Dépôts calcaires sur la vaisselle, dans la cuve et à l'intérieur de la porte.	<ul style="list-style-type: none"> • Le niveau de sel régénérant est bas, vérifiez le voyant de remplissage. • Le bouchon du réservoir de sel régénérant est dévissé. • L'eau de votre arrivée est dure. Reportez-vous au chapitre « Adoucisseur d'eau ». • Même si vous utilisez des pastilles tout en 1, utilisez du seul régénérant et réglez la régénération de l'adoucisseur d'eau. Reportez-vous au chapitre « Adoucisseur d'eau ». • Si des dépôts de calcaire persistent, nettoyez l'appareil avec un nettoyant spécial pour le détartrage de l'appareil. • Testez différents produits de lavage. • Contactez le fabricant du produit de lavage.
Vaisselle ternie, décolorée ou ébréchée.	<ul style="list-style-type: none"> • Assurez-vous de ne placer dans l'appareil que des articles adaptés au lave-vaisselle. • Chargez et déchargez le panier avec précautions. Reportez-vous au manuel de chargement du panier. • Placez les objets délicats dans le panier supérieur.



Reportez-vous aux chapitres « **Avant la première utilisation** », « **Utilisation quotidienne** » ou « **Conseils** » pour connaître les autres causes probables.

13. FICHE D'INFORMATIONS PRODUIT

Marque	Electrolux
Modèle	ESF5545LOW 911516259
Capacité nominale (couverts standard)	13
Classe d'efficacité énergétique	A+++

Consommation d'énergie en kWh par an, basée sur 280 cycles de lavage standard utilisant de l'eau froide et les modes de basse consommation énergétique. La consommation énergétique réelle dépendra de l'utilisation de l'appareil.	234
Consommation énergétique du cycle de lavage standard (kWh)	0.820
Consommation d'énergie en mode « arrêt » (W)	0.50
Consommation d'énergie en mode « Veille » (W)	5.0
Consommation d'eau en litres par an, basée sur 280 cycles de lavage standard. La consommation d'eau réelle dépendra de l'utilisation de l'appareil.	2775
Classe d'efficacité du séchage sur une échelle allant de G (moins efficace) à A (plus efficace)	A
Le « programme standard » est le cycle de lavage standard utilisé pour les informations de l'étiquette énergétique et de la fiche produit. Ce programme est idéal pour laver des couverts normalement sales. Il s'agit du programme le plus efficace en termes de consommation d'eau et d'énergie. Il est indiqué comme étant le programme « Éco ».	ECO
Durée du programme pour un cycle de lavage standard (min.)	237
Durée du mode « Veille » (min.)	5
Niveau sonore (db(A) re 1 pW)	44
Appareil intégrable O/N	Non

14. CARACTERISTIQUES TECHNIQUES SUPPLEMENTAIRES

Dimensions	Largeur / hauteur / profondeur (mm)	600 / 850 / 625
Branchement électrique ¹⁾	Tension (V)	220 - 240
	Fréquence (Hz)	50
Pression de l'arrivée d'eau	Min. / max. bar (MPa)	0.5 (0.05) / 8 (0.8)
Arrivée d'eau	Eau froide ou eau chaude ²⁾	max. 60 °C

¹⁾ Reportez-vous à la plaque signalétique pour d'autres valeurs.

²⁾ Si l'eau chaude est produite à partir de sources d'énergie respectueuses de l'environnement (par exemple panneaux solaires), utilisez une arrivée d'eau chaude afin de réduire la consommation d'énergie.

15. EN MATIÈRE DE PROTECTION DE L'ENVIRONNEMENT

Recyclez les matériaux portant le symbole . Déposez les emballages dans les conteneurs prévus à cet effet. Contribuez à la protection de l'environnement et à votre sécurité, recyclez vos produits électriques et

électroniques. Ne jetez pas les appareils portant le symbole  avec les ordures ménagères. Emmenez un tel produit dans votre centre local de recyclage ou contactez vos services municipaux.

F FRANCE ONLY



INDICE

1. INFORMAZIONI DI SICUREZZA.....	27
2. ISTRUZIONI DI SICUREZZA.....	29
3. DESCRIZIONE DEL PRODOTTO.....	30
4. PANNELLO COMANDI	31
5. PROGRAMMI.....	31
6. IMPOSTAZIONI.....	33
7. OPZIONI.....	36
8. PRIMA DI UTILIZZARE L'ELETTRODOMESTICO.....	37
9. UTILIZZO QUOTIDIANO.....	38
10. CONSIGLI E SUGGERIMENTI UTILI.....	40
11. PULIZIA E CURA.....	42
12. RISOLUZIONE DEI PROBLEMI.....	43
13. DOCUMENTAZIONE TECNICA.....	47
14. INFORMAZIONI TECNICHE AGGIUNTIVE.....	48

PENSATI PER VOI

Grazie per aver acquistato un'apparecchiatura Electrolux. Avete scelto un prodotto che ha alle spalle decenni di esperienza professionale e innovazione. Ingegnoso ed elegante, è stato progettato pensando a voi. Quindi, in qualsiasi momento desiderate utilizzarlo, potete esser certi di ottenere sempre i migliori risultati.

Benvenuti in Electrolux.

Visitate il nostro sito web per:



Ricevere consigli d'uso, scaricare i nostri opuscoli, eliminare eventuali anomalie, ottenere informazioni sull'assistenza:

www.electrolux.com/webselfservice



Registrare il vostro prodotto e ricevere un servizio migliore:

www.registerelectrolux.com



Acquistare accessori, materiali di consumo e ricambi originali per la vostra apparecchiatura:

www.electrolux.com/shop

SERVIZIO CLIENTI E MANUTENZIONE

Consigliamo sempre l'impiego di ricambi originali.

Quando si contatta il Centro di Assistenza autorizzato, accertarsi di disporre dei seguenti dati: Modello, numero dell'apparecchio (PNC), numero di serie.

Le informazioni si trovano sulla targhetta di identificazione.

 Avvertenza/Attenzione - Importanti Informazioni per la sicurezza

 Informazioni e suggerimenti generali

 Informazioni sull'ambiente

Con riserva di modifiche.

1. ⚠️ INFORMAZIONI DI SICUREZZA

Leggere attentamente le istruzioni fornite prima di installare e utilizzare l'apparecchiatura. I produttori non sono responsabili di eventuali lesioni o danni derivanti da un'installazione o un uso scorretti. Conservare sempre le istruzioni in un luogo sicuro e accessibile per poterle consultare in futuro.

1.1 Sicurezza dei bambini e delle persone vulnerabili

- Questa apparecchiatura può essere usata da bambini a partire dagli 8 anni e da adulti con limitate capacità fisiche, sensoriali o mentali o con scarsa esperienza o conoscenza sull'uso dell'apparecchiatura, solamente se sorvegliati o se istruiti relativamente all'uso dell'apparecchiatura e se hanno compreso i rischi coinvolti.
- I bambini di età compresa fra i 3 e gli 8 anni e le persone con disabilità diffuse e complesse vanno tenuti lontani dall'apparecchiatura a meno che non vi sia una supervisione continua.
- Tenere lontani dall'apparecchiatura i bambini al di sotto dei 3 anni se non costantemente supervisionati.
- Non consentire ai bambini di giocare con l'apparecchiatura.
- Tenere i detersivi al di fuori della portata dei bambini.
- Tenere i bambini e gli animali domestici lontano dall'apparecchiatura quando l'oblò è aperto.
- I bambini non devono eseguire interventi di pulizia e manutenzione sull'apparecchiatura senza essere supervisionati.

1.2 Avvertenze di sicurezza generali

- Questo elettrodomestico è destinato ad un uso domestico e applicazioni simili, quali:
 - case di campagna; cucine di negozi, uffici e altri ambienti di lavoro;

- clienti di hotel, motel, bed and breakfast e altri ambienti residenziali.
- Non modificare le specifiche tecniche dell'apparecchiatura.
- La pressione di esercizio dell'acqua (minima e massima) deve essere compresa tra 0.5 (0.05) / 8 (0.8) bar (MPa)
- Rispettare il numero massimo di 13 coperti.
- Se il cavo di alimentazione è danneggiato, deve essere sostituito dal produttore, dal Centro di Assistenza Autorizzato o da una persona qualificata per evitare situazioni di pericolo.
- Mettere le posate all'interno del cestello con le estremità appuntite rivolte verso il basso, oppure metterle nel cassetto delle posate in posizione orizzontale con le estremità affilate rivolte verso il basso.
- Non lasciare l'apparecchiatura con la porta aperta senza sorveglianza per evitare che qualcuno inciampi e cada.
- Prima di eseguire qualunque intervento di manutenzione, spegnere l'apparecchiatura ed estrarre la spina dalla presa.
- Non usare acqua spray ad alta pressione né vapore per pulire l'apparecchio.
- Qualora l'apparecchiatura disponga di aperture di ventilazione nella base, queste non vanno coperte da oggetti quali ad esempio un tappeto.
- L'apparecchiatura deve essere collegata correttamente all'impianto idrico con i tubi nuovi forniti. I tubi usati non devono essere riutilizzati.

2. ISTRUZIONI DI SICUREZZA

2.1 Installazione



AVVERTENZA!

L'installazione dell'apparecchiatura deve essere eseguita da personale qualificato.

- Rimuovere tutti i materiali di imballaggio.
- Non installare o utilizzare l'apparecchiatura se è danneggiata.
- Attenersi alle istruzioni fornite insieme all'apparecchiatura.
- Prestare sempre attenzione in fase di spostamento dell'apparecchiatura, dato che è pesante. Usare sempre i guanti di sicurezza e le calzature adeguate.
- Non collocare o usare l'apparecchiatura in un luogo in cui la temperatura possa scendere al di sotto di 0°C.
- Installare l'apparecchiatura in un luogo sicuro e idoneo che soddisfi i requisiti di installazione.

2.2 Collegamento elettrico



AVVERTENZA!

Rischio di incendio e scossa elettrica.

- L'apparecchiatura deve disporre di una messa a terra.
- Verificare che i parametri sulla targhetta siano compatibili con le indicazioni elettriche dell'alimentazione.
- Utilizzare sempre una presa elettrica con contatto di protezione correttamente installata.
- Non utilizzare prese multiple e prolunghe.
- Accertarsi di non danneggiare la spina e il cavo. Qualora il cavo elettrico debba essere sostituito, l'intervento dovrà essere effettuato dal nostro Centro di Assistenza autorizzato.
- Inserire la spina di alimentazione nella presa solo al termine dell'installazione. Verificare che la

spina di alimentazione rimanga accessibile dopo l'installazione.

- Non tirare il cavo di alimentazione per scollegare l'apparecchiatura. Tirare sempre dalla spina.
- Questa apparecchiatura è conforme alle direttive CEE.
- L'apparecchiatura è dotata di una presa 13 A. Se si rendesse necessario cambiare il fusibile della spina di alimentazione, utilizzarne uno da 13 A ASTA (BS 1362) (solo Regno Unito e Irlanda).

2.3 Collegamento dell'acqua

- Non danneggiare i tubi dell'acqua.
- Prima di eseguire il collegamento a tubi nuovi, tubi non usati a lungo, dove sono stati eseguiti interventi di riparazione o sono stati inseriti nuovi dispositivi (misuratori dell'acqua, ecc.), lasciar scorrere l'acqua fino a che non sarà trasparente e limpida.
- Verificare che non vi siano perdite visibili durante e dopo il primo uso dell'apparecchiatura.
- Il tubo di carico dell'acqua dispone di una valvola di sicurezza e una guaina con un cavo elettrico interno.

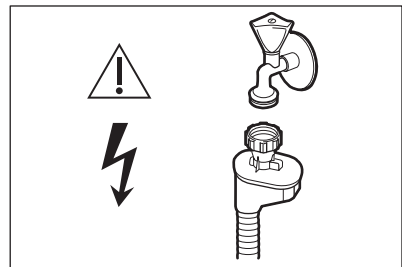

AVVERTENZA!

Tensione pericolosa.

- Se il tubo di carico è danneggiato, chiudere immediatamente il rubinetto e scollegare immediatamente la spina dalla presa elettrica. Contattare il Centro di Assistenza autorizzato per sostituire il tubo di carico dell'acqua.

2.4 Utilizzare

- Non appoggiare o tenere liquidi o materiali infiammabili, né oggetti facilmente incendiabili sull'apparecchiatura, al suo interno o nelle immediate vicinanze.
- I detersivi per la lavastoviglie sono pericolosi. Attenersi alle istruzioni di sicurezza riportate sulla confezione del detersivo.
- Non bere o giocare con l'acqua all'interno dell'apparecchiatura.
- Non rimuovere i piatti dall'apparecchiatura fino al completamento del programma. Potrebbe rimanere del detergente sui piatti.
- Non sedersi o salire sull'oblò aperto dell'apparecchiatura.
- L'apparecchiatura può rilasciare vapore caldo se si apre la porta durante lo svolgimento del programma.

2.5 Assistenza tecnica

- Per riparare l'apparecchiatura contattare un Centro di Assistenza Autorizzato.
- Utilizzare esclusivamente ricambi originali.

2.6 Smaltimento



AVVERTENZA!

Rischio di lesioni o soffocamento.

- Staccare la spina dall'alimentazione elettrica.
- Tagliare il cavo di rete e smaltirlo.
- Rimuovere il blocco porta per evitare che bambini e animali domestici rimangano chiusi all'interno dell'apparecchiatura.

3. DESCRIZIONE DEL PRODOTTO

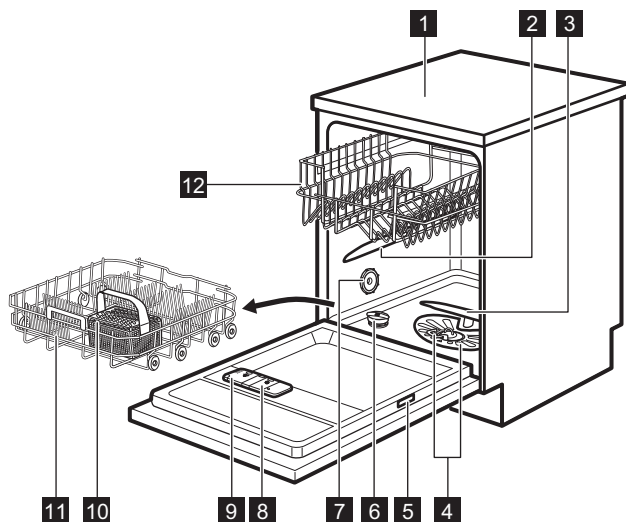

- | | |
|--|---------------------------------------|
| 1 Piano di lavoro | 6 Contenitore del sale |
| 2 Braccio di irradiazione superiore | 7 Apertura di ventilazione |
| 3 Mulinello inferiore | 8 Contenitore del brillantante |
| 4 Filtri | 9 Erogatore del detersivo |
| 5 Targhetta dei dati | 10 Cestello per le posate |

11 Cestello inferiore

12 Cestello superiore

4. PANNELLO COMANDI

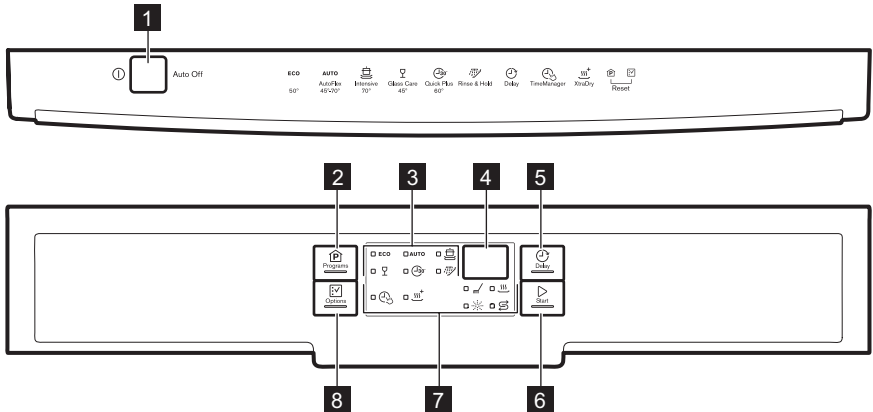





- | | |
|--------------------------------|-------------------------------|
| 1 Tasto On/Off | 6 Tasto Start |
| 2 Tasto Programs | 7 Spie |
| 3 Spie del programma | 8 Tasto Options |
| 4 Display | |
| 5 Tasto Delay | |

4.1 Spie

Spia	Descrizione
	Fase di lavaggio. Si accende quando è in corso la fase di lavaggio.
	Fase di asciugatura. Si accende quando è in corso la fase di asciugatura.
	Spia TimeManager.
	Spia XtraDry.
	Spia del brillantante. La spia è spenta durante l'esecuzione del programma.
	Spia del sale. La spia è spenta durante l'esecuzione del programma.

5. PROGRAMMI

L'ordine dei programmi nella tabella potrebbe non riflettere la loro sequenza sul pannello di controllo.

Programma	Grado di sporco Tipo di carico	Fasi del programma	Opzioni
ECO 1)	<ul style="list-style-type: none"> • Grado di sporco normale • Stoviglie e posate 	<ul style="list-style-type: none"> • Pre-lavaggio • Lavaggio a 50 °C • Risciacqui • Deumidificatore 	<ul style="list-style-type: none"> • TimeManager • XtraDry
AUTO 2)	<ul style="list-style-type: none"> • Tutti i • Stoviglie miste, posate e pentole 	<ul style="list-style-type: none"> • Pre-lavaggio • Lavaggio da 45°C a 70°C • Risciacqui • Deumidificatore 	<ul style="list-style-type: none"> • XtraDry
	<ul style="list-style-type: none"> • Grado di sporco intenso • Stoviglie miste, posate e pentole 	<ul style="list-style-type: none"> • Pre-lavaggio • Lavaggio a 70 °C • Risciacqui • Deumidificatore 	<ul style="list-style-type: none"> • TimeManager • XtraDry
 3)	<ul style="list-style-type: none"> • Sporco fresco • Stoviglie e posate 	<ul style="list-style-type: none"> • Lavaggio a 60°C o 65°C • Risciacqui 	<ul style="list-style-type: none"> • XtraDry
	<ul style="list-style-type: none"> • Sporco normale o leggero • Stoviglie e bicchieri delicati 	<ul style="list-style-type: none"> • Lavaggio a 45 °C • Risciacqui • Deumidificatore 	<ul style="list-style-type: none"> • XtraDry
 4)	<ul style="list-style-type: none"> • Tutti i 	<ul style="list-style-type: none"> • Pre-lavaggio 	



1) Questo programma offre l'utilizzo più efficiente di acqua ed elettricità per lavare stoviglie e posate con grado di sporco normale. Programma standard per gli istituti di prova.



2) L'apparecchiatura rileva il grado di sporco e la quantità di stoviglie presenti nei cestelli. Regola automaticamente la temperatura e la quantità dell'acqua, il consumo di elettricità e la durata del programma.

3) Con questo programma è possibile lavare un carico di stoviglie con sporco fresco. Garantisce buoni risultati di lavaggio in breve tempo.

4) Con questo programma sarà possibile risciacquare i residui di cibo dai piatti ed evitare la formazione di cattivi odori all'interno dell'apparecchiatura stessa. Non utilizzare il detersivo con questo programma.

5.1 Valori di consumo

Programma 1)	Acqua (l)	Energia elettrica (kWh)	Durata (min.)
ECO	9.9	0.820	237
AUTO	7 - 12	0.7 - 1.5	45 - 160
	13 - 15	1.4 - 1.6	140 - 160
	9	0.8	30

Programma 1)	Acqua (l)	Energia elettrica (kWh)	Durata (min.)
	13 - 14	0.9 - 1.1	70 - 85
	4	0.1	14

1) I valori possono variare a seconda della pressione e della temperatura dell'acqua, delle variazioni dell'alimentazione elettrica, delle opzioni selezionate e della quantità di stoviglie.

5.2 Informazioni per gli istituti di prova

Per ricevere le informazioni necessarie per eseguire i test prestazionali (ad esempio conformemente a EN60436), inviare un'e-mail a:

info.test@dishwasher-production.com

Nella vostra richiesta inserire il codice numero prodotto (PNC) indicato sulla targhetta.

Per altre domande relativamente alla lavastoviglie invitiamo a consultare il manuale fornito in dotazione con l'apparecchiatura.

6. IMPOSTAZIONI

6.1 Modalità di selezione programma e modalità utente

Quando l'apparecchiatura si trova in modalità di selezione programma, è possibile impostare un programma ed accedere alla modalità utente.

Impostazioni disponibili nella modalità utente:

- Il livello del decalcificatore dell'acqua in base alla durezza dell'acqua.
- Attivazione o disattivazione della notifica contenitore del brillantante vuoto.
- Attivazione o disattivazione di AirDry.

Dato che l'apparecchiatura archivia le impostazioni salvate, non serve configurarle prima di ogni ciclo.

Come impostare la modalità di selezione programma

L'apparecchiatura si trova in modalità di selezione programma quando la spia del programma **ECO** è accesa e il display mostra la durata del programma.

Dopo l'attivazione, l'apparecchiatura si trova di default in modalità di selezione programma. In caso contrario, impostare

la modalità di selezione programma come segue:

Tenere premuti contemporaneamente **Programs** e **Options** fino a quando l'apparecchiatura passa in modalità di selezione programma.

Come accedere alla modalità utente

Verificare che l'apparecchiatura sia in modalità di selezione programma.

Per accedere alla modalità utente, tenere premuti contemporaneamente **Delay** e **Start** fino a quando le spie **ECO**, **AUTO** e  non inizieranno a lampeggiare e il display sarà vuoto.

6.2 Decalcificatore dell'acqua

Il decalcificatore rimuove dall'acqua i minerali che avrebbero effetti negativi sui risultati di lavaggio e sull'apparecchiatura.

La durezza dell'acqua dipende dal contenuto di questi minerali. La durezza dell'acqua è misurata in scale equivalenti.

Il decalcificatore dell'acqua deve essere regolato in base alla durezza dell'acqua

locale. Per informazioni sulla durezza dell'acqua nella propria zona è possibile rivolgersi all'ente erogatore locale. È importante impostare il livello corretto del decalcificatore dell'acqua per garantire buoni risultati di lavaggio.



L'addolcimento dell'acqua dura aumenta il consumo di acqua ed energia oltre che la durata del programma. Più alto sarà il livello di addolcitore dell'acqua, più elevato sarà il consumo e più lunga sarà la durata.

Durezza dell'acqua

Gradi tedeschi (°dH)	Gradi francesi (°fH)	mmol / l	Gradi Clarke	Livello del decalcificatore dell'acqua
47 - 50	84 - 90	8.4 - 9.0	58 - 63	10
43 - 46	76 - 83	7.6 - 8.3	53 - 57	9
37 - 42	65 - 75	6.5 - 7.5	46 - 52	8
29 - 36	51 - 64	5.1 - 6.4	36 - 45	7
23 - 28	40 - 50	4.0 - 5.0	28 - 35	6
19 - 22	33 - 39	3.3 - 3.9	23 - 27	5 1)
15 - 18	26 - 32	2.6 - 3.2	18 - 22	4
11 - 14	19 - 25	1.9 - 2.5	13 - 17	3
4 - 10	7 - 18	0.7 - 1.8	5 - 12	2
<4	<7	<0.7	< 5	1 2)

1) Impostazioni di fabbrica.

2) Non utilizzare il sale a questo livello.

A prescindere dal tipo di detersivo usato, impostare il livello di durezza dell'acqua adeguato per tenere attiva la spia di indicazione riempimento sale.



Le multi-pastiglie contenenti sale non sono sufficientemente efficaci per ammorbidire l'acqua dura.

Come impostare il livello del decalcificatore

Verificare che l'apparecchiatura sia in modalità utente.

1. Premere **Programs**.

- Le spie **AUTO** e  si spengono.
 - L'indicatore **ECO** lampeggia ancora.
 - Il display mostra l'impostazione attuale: ad esempio **5 L** = livello 5.
2. Premere **Programs** ripetutamente per cambiare l'impostazione.
 3. Premere il tasto acceso/spento per confermare l'impostazione.

6.3 Indicazione assenza brillantante

Il brillantante permette di asciugare le stoviglie senza strisce o macchie.



Il brillantante viene erogato automaticamente durante la fase di risciacquo con acqua calda.

Quando la vaschetta del brillantante è vuota, la spia corrispondente è attiva per indicare di aggiungere altro brillantante. Se i risultati di lavaggio sono soddisfacenti quando vengono usate solo pastiglie multifunzione, sarà possibile disattivare la notifica per il rifornimento del brillantante. Per prestazioni di asciugatura eccellenti, consigliamo tuttavia di usare sempre il brillantante.

Se si utilizza un detersivo standard o pastiglie multifunzione senza brillantante, attivare la spia di riempimento.

Come disattivare la notifica contenitore del brillantante vuoto

Verificare che l'apparecchiatura sia in modalità utente.

1. Premere **Options**.
 - Le spie **ECO** e  si spengono.
 - L'indicatore **AUTO** lampeggia ancora.
 - Il display mostra l'impostazione attuale.
 -  **d** = notifica contenitore del brillantante vuoto attivata.
 -  **d** = notifica contenitore del brillantante vuoto disattivata.
2. Premere **Options** per cambiare l'impostazione.
3. Premere On/Off per confermare l'impostazione.

6.4 AirDry

AirDry migliora i risultati di asciugatura con consumi elettrici ridotti.

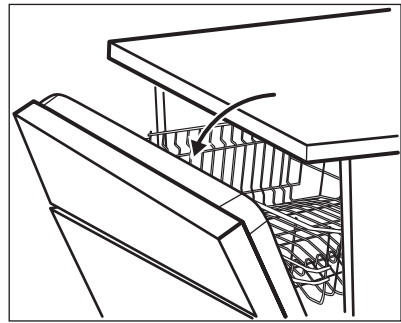

 Durante la fase di asciugatura l'oblò si apre automaticamente e rimane sochiuso.

 **ATTENZIONE!**
Non cercare di chiudere l'apparecchiatura 2 minuti dopo l'apertura automatica. Ciò potrebbe danneggiare l'apparecchio.

AirDry viene attivata automaticamente con tutti i programmi, escluso  (se applicabile).

Per migliorare le prestazioni di asciugatura, fare riferimento all'opzione XtraDry o attivare nuovamente AirDry.

 **ATTENZIONE!**
Qualora i bambini abbiano accesso all'apparecchiatura, consigliamo di disattivare AirDry in quanto l'apertura della porta potrebbe costituire un pericolo.

Come disattivare l'opzione AirDry

Verificare che l'apparecchiatura sia in modalità utente.

1. Premere **Delay**.
 - Le spie **ECO** e **AUTO** si spengono.
 - L'indicatore  lampeggia ancora.
 - Il display mostra l'impostazione attuale:  **D** = AirDry attivato.

2. Premere **Delay** per cambiare l'impostazione:  = AirDry disattivato.

3. Premere On/Off per confermare l'impostazione.

7. OPZIONI

 Le opzioni desiderate devono essere attivate ogni volta prima dell'avvio di un programma. Non è possibile attivare o disattivare le opzioni durante l'esecuzione di un programma.

 Il pulsante Options si sposta fra le opzioni disponibili e le possibili combinazioni.

 Non tutte le opzioni sono compatibili tra loro. Se vengono selezionate opzioni non compatibili, l'apparecchiatura ne disattiva automaticamente una o diverse. Solo le spie delle opzioni ancora attive rimangono accese.

 Se un'opzione non è prevista con il programma selezionato, la spia corrispondente non compare o lampeggia velocemente per alcuni secondi, quindi si spegne.

 L'attivazione delle opzioni può influire sul consumo di acqua ed energia oltre che sulla durata del programma.

7.1 XtraDry

Attivare questa opzione per potenziare le prestazioni di asciugatura. Con XtraDry accesa, la durata di alcuni programmi, il consumo d'acqua e la temperatura dell'ultimo risciacquo potrebbero subire delle variazioni.

L'opzione XtraDry è un'opzione permanente per tutti i programmi che

non siano **ECO**, e non deve essere selezionata a ogni ciclo.

Negli altri programmi, l'impostazione XtraDry è fissa e viene usata automaticamente nei cicli successivi. Questa configurazione può essere modificata in qualsiasi momento.

 Ogni volta che viene attivato **ECO**, XtraDry l'opzione è spenta e deve essere scelta manualmente.

L'attivazione dell'opzione XtraDry disattiva TimeManager e viceversa.

Come attivare XtraDry

Premere **Options** finché la spia non  si accende. Il display indica la durata aggiornata del programma.

7.2 TimeManager

L'opzione aumenta la pressione e la temperatura dell'acqua. Le fasi di lavaggio e di asciugatura sono più brevi.

La durata complessiva del programma si riduce di circa il 50%.

I risultati di lavaggio sono gli stessi che si ottengono con la normale durata del programma. I risultati di asciugatura possono ridursi.

Come attivare TimeManager

Premere **Options** finché la spia non  si accende. Il display indica la durata aggiornata del programma.

8. PRIMA DI UTILIZZARE L'ELETTRODOMESTICO

1. **Accertarsi che il livello del decalcificatore dell'acqua attuale sia conforme alla durezza dell'acqua. In caso contrario, regolare il livello del decalcificatore dell'acqua.**
2. Riempire il contenitore del sale.
3. Riempire il contenitore del brillantante.
4. Aprire il rubinetto dell'acqua.
5. Avviare un programma per rimuovere possibili residui di lavorazione presenti all'interno dell'apparecchiatura. Non usare detersivo e non mettere i piatti nei cestelli.

Dopo aver avviato il programma l'apparecchiatura ricarica la resina nel decalcificatore dell'acqua per un tempo massimo di 5 minuti. La fase di lavaggio si avvia soltanto al termine di tale procedura. La procedura viene ripetuta a intervalli periodici.

8.1 Contenitore del sale



ATTENZIONE!

Usare sale grosso specifico per lavastoviglie. Il sale fino aumenta il rischio di corrosione.

Il sale viene utilizzato per rigenerare la resina nel decalcificatore e per assicurare buoni risultati di lavaggio nell'uso quotidiano.

Come riempire il contenitore del sale

1. Ruotare il tappo del contenitore del sale in senso antiorario e aprirlo.
2. Versare 1 litro d'acqua nel contenitore del sale (solo la prima volta).
3. Riempire il contenitore di sale con 1 kg di sale (fino a che non sarà pieno).

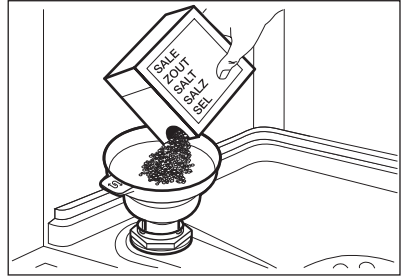

4. Scuotere con delicatezza l'imbuto per far scendere anche gli ultimi granuli.
5. Togliere l'eventuale sale rimasto attorno all'apertura del contenitore.

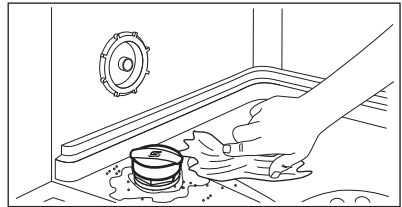

6. Ruotare il tappo del contenitore del sale in senso orario per chiuderlo.



ATTENZIONE!

Acqua e sale potrebbero fuoriuscire dal contenitore del sale durante il riempimento. Dopo aver riempito il contenitore del sale, avviare immediatamente un programma volto ad evitare la corrosione.

8.2 Come riempire il contenitore del brillantante

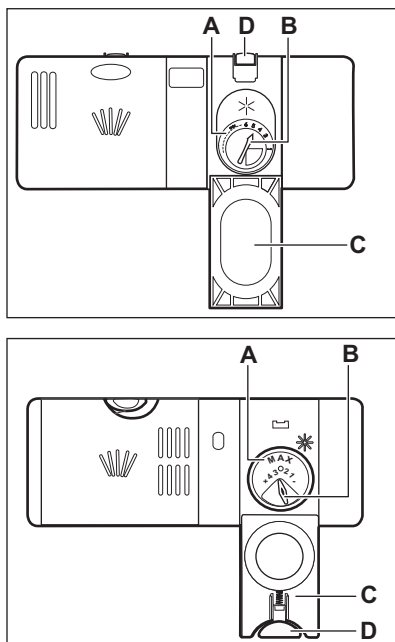

ATTENZIONE!

Utilizzare solo prodotti brillantanti specifici per lavastoviglie.

1. Premere il tasto di sgancio (D) per aprire il coperchio (C).
2. Versare il brillantante nel contenitore (A) finché il liquido raggiunge il livello di max.
3. Rimuovere l'eventuale brillantante fuoriuscito con un panno assorbente, per evitare che si formi troppa schiuma.
4. Chiudere il coperchio. Assicurarsi che il pulsante di sgancio si blocchi in posizione.



È possibile ruotare il selettore del dosaggio (B) tra la posizione 1 (quantità minima) e la posizione 4 o 6 (quantità massima).

9. UTILIZZO QUOTIDIANO

1. Aprire il rubinetto dell'acqua.
2. Premere il tasto On/Off per accendere l'apparecchiatura.
Verificare che l'apparecchiatura sia in modalità di selezione programma.
 - Se la spia del sale è accesa, riempire il contenitore del sale.
 - Se la spia del brillantante è accesa, riempire il contenitore del brillantante.
3. Caricare i cestelli.
4. Aggiungere il detersivo.
5. Impostare ed avviare il programma corretto per il tipo di carico ed il grado di sporco.

9.1 Utilizzo del detersivo

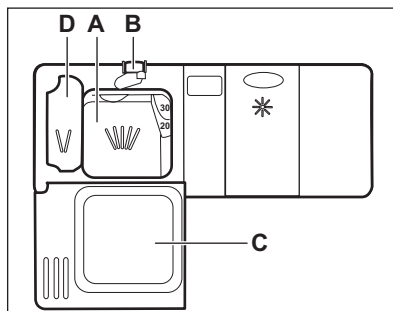

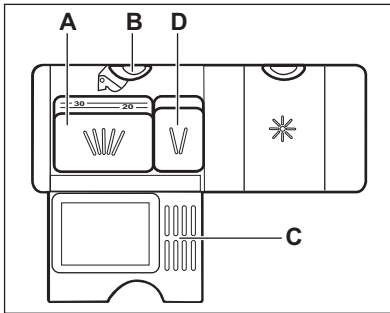

1. Premere il tasto di sgancio (B) per aprire il coperchio (C).
2. Mettere il detersivo in polvere o in pastiglie nell'apposito contenitore (A).
3. Se il programma prevede una fase di prelavaggio, mettere una piccola quantità di detersivo nel contenitore (D).
4. Chiudere il coperchio. Assicurarsi che il pulsante di sgancio si blocchi in posizione.

9.2 Impostazione ed avvio di un programma

Funzione Auto Off

Questa funzione permette di ridurre il consumo di energia disattivando automaticamente l'apparecchiatura quando non è in funzione.

La funzione si attiva:

- Dopo 5 minuti dal termine del programma.
- Dopo 5 minuti se il programma non è stato avviato.

Avvio di un programma

1. Premere il tasto On/Off per accendere l'apparecchiatura. Verificare che l'apparecchiatura sia in modalità di selezione programma.
2. Chiudere la porta dell'apparecchiatura.
3. Premere ripetutamente **Programs** finché non si accende la spia del programma che si desidera impostare.

Il display indica la durata del programma.

4. Impostare le opzioni disponibili.
5. Premere **Start** per avviare il programma.
 - La spia della fase di lavaggio si accende.
 - La durata del programma inizia a diminuire ad intervalli di 1 minuto.

Avvio del programma con partenza ritardata

1. Impostare un programma.
2. Premere ripetutamente **Delay** finché il display indica l'intervallo desiderato per la partenza ritardata (da 1 a 24 ore).

La spia del programma selezionato lampeggia.

3. Premere **Start**.
4. Chiudere la porta dell'apparecchiatura per avviare il conto alla rovescia.

Al termine del conto alla rovescia, il programma inizia e la spia della fase di lavaggio si accende.

Apertura della porta durante il funzionamento dell'apparecchiatura

Aperto la porta mentre è in corso un programma, l'apparecchiatura si arresta. Ciò può influenzare il consumo di energia e la durata del programma. Dopo la chiusura della porta, l'apparecchiatura riprende dal punto in cui era stata interrotta.



Se la porta rimane aperta per più di 30 secondi durante la fase di asciugatura, il programma in corso termina. Ciò non avviene se la porta viene aperta dalla funzione AirDry.



Non provare a chiudere la porta dell'apparecchiatura entro 2 minuti dopo che AirDry la apre automaticamente, dato che ciò potrebbe causare danni all'apparecchiatura. Qualora successivamente la porta venga chiusa per altri 3 minuti, si conclude la modalità in funzione.

Annullamento della partenza ritardata mentre è in corso il conto alla rovescia

Quando si annulla la partenza ritardata, è necessario impostare nuovamente il programma e le opzioni.

Tenere premuti contemporaneamente **Programs** e **Options** fino a quando l'apparecchiatura passa in modalità di selezione programma.

Annullamento del programma

Tenere premuti contemporaneamente **Programs** e **Options** fino a quando

l'apparecchiatura passa in modalità di selezione programma. Verificare che vi sia del detersivo nell'apposito contenitore prima di avviare un nuovo programma.

Termine del programma

Al termine del programma, il display indica 0:00. Le spie della fase sono disattivate.

Tutti i tasti sono inattivi ad eccezione del tasto On/Off.

1. Premere il tasto On/Off o attendere che la funzione Auto Off spenga automaticamente l'apparecchiatura. Se si apre la porta prima di attivare il tasto Auto Off, l'apparecchiatura si spegne automaticamente.
2. Chiudere il rubinetto dell'acqua.

10. CONSIGLI E SUGGERIMENTI UTILI

10.1 Generale

I seguenti suggerimenti garantiranno una pulizia e risultati di asciugatura quotidiani ottimali ed aiuteranno a salvaguardare l'ambiente.

- Gettare i residui di cibo più grandi nella spazzatura.
- Non prelavare le stoviglie a mano. Ove necessario, selezioni un programma con un fase di pre-lavaggio.
- Utilizzare sempre tutto lo spazio presente nei cestelli.
- Verificare che gli oggetti nei cestelli non si tocchino o coprano. Solo in quel momento l'acqua può raggiungere e lavare i piatti.
- È possibile utilizzare il detersivo per lavastoviglie, il brillantante e il sale separatamente o le pastiglie multifunzione (ad esempio "All-in-1")

Seguire le istruzioni visualizzate sulla confezione.

- Selezioni un programma conformemente al tipo di carico e al livello di sporczia. **ECO** offre l'uso più efficace dell'acqua e del consumo energetico.

10.2 Se si utilizzano sale, brillantante e detersivo

- Utilizzare soltanto sale, brillantante e detersivo specifici per lavastoviglie. Altri prodotti possono danneggiare l'apparecchiatura.
- In zone con acqua dura e molto dura si consiglia di utilizzare solo detersivo (in polvere, gel, pastiglie senza funzioni aggiuntive), brillantante e sale separatamente per risultati di pulizia e asciugatura ottimali.

- Almeno una volta al mese, far funzionare l'apparecchiatura con un detergente adatto a tal fine.
- Le pastiglie possono non sciogliersi completamente nei cicli brevi. Per evitare residui di detersivo sulle stoviglie, consigliamo di utilizzare il detersivo in pastiglie con i programmi lunghi.
- Non usare una dose di detersivo superiore alla quantità raccomandata. Osservare le istruzioni riportate sulla confezione del detersivo.

10.3 Cosa fare se non si desidera utilizzare più il detersivo in pastiglie multifunzione

Prima di iniziare ad usare separatamente detersivo, sale e brillantante attenersi alla procedura seguente:

1. Impostare il livello più alto del decalcificatore dell'acqua.
2. Assicurarsi che i contenitori del sale e del brillantante siano pieni.
3. Avviare il programma più breve con una fase di risciacquo. Non aggiungere il detersivo e non caricare i cestelli.
4. Una volta completato il programma, regolare il decalcificatore dell'acqua in base alla durezza dell'acqua locale.
5. Regolare la quantità di brillantante rilasciata.
6. Attivare l'indicazione assenza brillantante.

10.4 Caricare i cestelli

- Usare l'apparecchiatura per lavare solo articoli che possono effettivamente essere lavati in lavastoviglie.
- Non lavare nell'apparecchiatura articoli di legno, osso, alluminio, peltro o rame.
- Non lavare nell'apparecchiatura oggetti che possano assorbire acqua (spugne, panni per la pulizia).
- Togliere i residui di cibo più grandi dai piatti.

- Immergere le pentole con residui bruciati prima del lavaggio all'interno dell'apparecchiatura.
- Disporre gli utensili cavi (tazze, bicchieri e padelle) con l'apertura rivolta verso il basso.
- Verificare che i bicchieri non si tocchino fra loro.
- Sistemare gli oggetti leggeri nel cestello superiore. Verificare che gli alimenti non si muovano liberamente.
- Sistemare le posate e i piccoli oggetti nel cestello portaposate.
- Prima di avviare un programma, assicurarsi che i mulinelli possano ruotare liberamente.

10.5 Prima di avviare il programma

Prima di avviare il programma selezionato, verificare che:

- I filtri siano puliti e installati correttamente.
- Il tappo del contenitore del sale sia serrato.
- I fori sui mulinelli non siano ostruiti.
- Siano presenti il sale per lavastoviglie e il brillantante a sufficienza (a meno che non si utilizzino le pastiglie combinate).
- Le stoviglie siano riposte correttamente nei cestelli.
- Il programma sia adatto al tipo di carico e al grado di sporco.
- Si utilizzi la quantità corretta di detersivo e additivi.

10.6 Scaricare i cestelli

1. Lasciare raffreddare i piatti prima di estrarli dall'apparecchiatura. Le stoviglie calde possono essere più facilmente danneggiabili.
2. Vuotare prima il cestello inferiore e quindi quello superiore.



Dopo aver completato il programma l'acqua può restare sulle superfici interne dell'apparecchiatura.

11. PULIZIA E CURA



AVVERTENZA!

Prima di eseguire qualunque intervento di manutenzione, spegnere l'apparecchiatura ed estrarre la spina dalla presa.



Filtri sporchi e mulinelli ostruiti riducono i risultati di lavaggio. Eseguire controlli periodici e pulirli, se necessario.

11.1 Pulizia dei filtri

Il sistema del filtro si compone di 3 parti.

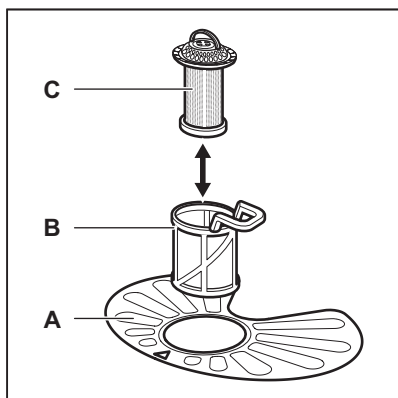

1. Ruotare il filtro (B) in senso antiorario e rimuoverlo.

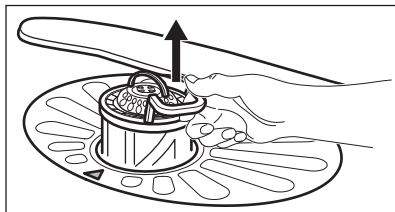
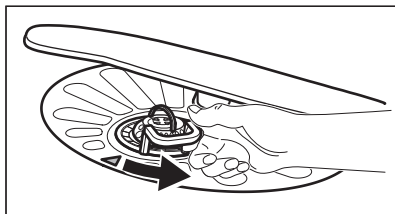

2. Estrarre il filtro (C) dal filtro (B).
3. Rimuovere il filtro piatto (A).

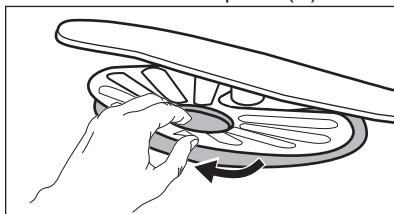

4. Lavare i filtri.

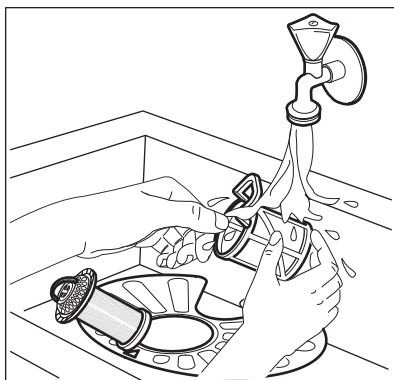

5. Assicurarsi che non vi siano residui di cibo o di sporco all'interno o attorno al bordo della vasca di raccolta.
6. Posizionare nuovamente il filtro piatto (A). Assicurarsi che sia posizionato correttamente al di sotto delle due guide.

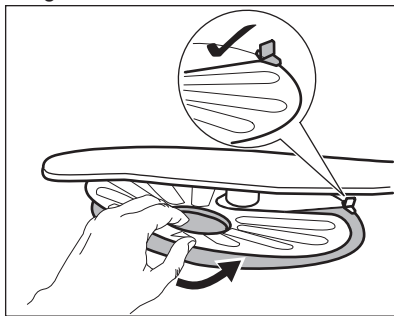

7. Rimontare i filtri (B) e (C).
8. Posizionare nuovamente il filtro (B) nel filtro piatto (A). Ruotarlo in senso orario finché non si blocca in posizione.

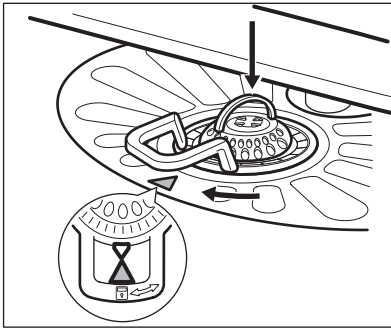

ATTENZIONE!

Un'errata posizione dei filtri può comportare scadenti risultati di lavaggio e danni all'apparecchiatura.

11.2 Pulizia dei mulinelli

Non rimuovere i mulinelli. Se i fori dei mulinelli sono ostruiti da residui di sporco, liberarli servendosi di un oggetto a punta fine.

11.3 Pulizia esterna

- Pulire l'apparecchiatura con un panno inumidito e morbido.

- Utilizzare solo detersivi neutri.
- Non usare prodotti abrasivi, spugnette abrasive o solventi.

11.4 Pulizia interna

- Pulire accuratamente l'apparecchiatura, inclusa la guarnizione in gomma della porta, con un panno morbido umido.
- Se si usano regolarmente programmi di breve durata, è possibile riscontrare depositi di grasso e calcare all'interno dell'apparecchiatura. Per evitarlo, si consiglia di avviare programmi lunghi almeno 2 volte al mese.
- Per ottenere le migliori prestazioni dall'apparecchiatura, si consiglia di utilizzare mensilmente un prodotto specifico per la pulizia della lavastoviglie. Seguire attentamente le istruzioni riportate sulla confezione del prodotto.

12. RISOLUZIONE DEI PROBLEMI

Se l'apparecchiatura non si avvia o si arresta durante il funzionamento, prima di contattare il Centro di Assistenza Autorizzato, tentare di risolvere il problema da soli con l'aiuto delle informazioni riportate in tabella.



AVVERTENZA!

Riparazioni non eseguite in modo accurato possono comportare gravi rischi per la sicurezza dell'utente. Qualsiasi tipo di riparazione deve essere eseguita da personale qualificato.

In alcuni casi il display visualizza un codice allarme.

La maggior parte dei possibili problemi possono essere risolti senza il bisogno di contattare il Centro di Assistenza Autorizzato.

Problema e codice allarme	Possibile causa e soluzione
Non è possibile accendere l'apparecchiatura.	<ul style="list-style-type: none"> • Verificare che la spina sia collegata alla presa elettrica. • Assicurarsi che il fusibile all'interno del quadro elettrico non sia danneggiato.
Il programma non si avvia.	<ul style="list-style-type: none"> • Controllare che l'oblò dell'apparecchiatura sia chiuso. • Premere Start. • Se è stato impostato il ritardo, annullare l'impostazione o attendere il termine del conto alla rovescia. • L'apparecchiatura ha avviato la procedura di rigenerazione della resina all'interno del decalcificatore. La procedura dura all'incirca 5 minuti.
L'apparecchiatura non carica acqua. Il display mostra <i>10</i> o <i>11</i> .	<ul style="list-style-type: none"> • Controllare che il rubinetto dell'acqua sia aperto. • Controllare che la pressione dell'acqua di alimentazione non sia troppo bassa. Per ottenere informazioni a questo proposito, contattare l'ente erogatore locale. • Controllare che il rubinetto dell'acqua non sia ostruito. • Controllare che il filtro nel tubo di carico non sia ostruito. • Verificare che il tubo di carico non sia attorcigliato o piegato.
L'apparecchiatura non scarica l'acqua. Il display visualizza <i>20</i> .	<ul style="list-style-type: none"> • Controllare che lo scarico del lavello non sia ostruito. • Controllare che il filtro nel tubo di scarico non sia ostruito. • Controllare che il sistema del filtro interno non sia ostruito. • Verificare che il tubo di scarico non sia attorcigliato o piegato.
Il dispositivo antiallagamento è attivo. Il display visualizza <i>30</i> .	<ul style="list-style-type: none"> • Chiudere il rubinetto dell'acqua e contattare il Centro di Assistenza Autorizzato.
L'apparecchiatura si arresta e riparte più volte durante il funzionamento.	<ul style="list-style-type: none"> • Non si tratta di un'anomalia di funzionamento. Permette di ottenere risultati di pulizia ottimali e risparmiare energia.
Il programma dura troppo.	<ul style="list-style-type: none"> • Selezionare l'opzione TimeManager per ridurre la durata del programma. • Se è stata impostata la partenza ritardata, annullare l'impostazione o attendere il termine del conto alla rovescia.
Il tempo residuo sul display aumenta e raggiunge quasi il termine del programma.	<ul style="list-style-type: none"> • Non si tratta di un'anomalia. L'apparecchiatura funziona correttamente.

Problema e codice allarme	Possibile causa e soluzione
Leggera perdita dalla porta dell'apparecchiatura.	<ul style="list-style-type: none"> • L'apparecchiatura non è correttamente livellata. Allentare o stringere i piedini regolabili (ove previsti). • La porta dell'apparecchiatura non è centrata rispetto alla vasca. Regolare il piedino posteriore (ove previsto).
La porta dell'apparecchiatura si chiude con difficoltà.	<ul style="list-style-type: none"> • L'apparecchiatura non è correttamente livellata. Allentare o stringere i piedini regolabili (ove previsti). • Alcune parti di pentole e stoviglie sporgono dai cestelli.
Tintinnio/colpi dall'interno dell'apparecchiatura.	<ul style="list-style-type: none"> • Le pentole e le stoviglie non sono state sistemate adeguatamente nei cestelli. Fare riferimento al libretto contenente le indicazioni per caricare il cestello. • Accertarsi che i mulinelli possano girare liberamente.
L'apparecchiatura fa scattare l'interruttore principale.	<ul style="list-style-type: none"> • L'ampereaggio è insufficiente per sopportare l'uso di più apparecchiature contemporaneamente. Verificare l'ampereaggio della presa e la capacità del contatore o spegnere una delle apparecchiature in uso. • Guasto elettrico interno all'apparecchiatura. Contattare un Centro di Assistenza Autorizzato.



Fare riferimento a **"Preparazione al primo utilizzo"**, **"Utilizzo quotidiano"** o **"Consigli e suggerimenti"** per altre possibili cause.

ricomparsa dell'anomalia, contattare il Centro di Assistenza Autorizzato.

Per i codici allarme non presenti in tabella, contattare un Centro di Assistenza Autorizzato.

Una volta controllata l'apparecchiatura, spegnerla e riaccenderla. In caso di

12.1 I risultati di lavaggio e di asciugatura non sono soddisfacenti

Problema	Possibile causa e soluzione
Risultati di lavaggio insoddisfacenti.	<ul style="list-style-type: none"> • Fare riferimento a "Utilizzo quotidiano", "Consigli e suggerimenti" e al libretto contenente le indicazioni per caricare il cestello. • Usare programmi di lavaggio più intensi. • Pulire i mulinelli ed il filtro. Vedere il capitolo "Pulizia e cura".

Problema	Possibile causa e soluzione
Risultati di asciugatura insoddisfacenti.	<ul style="list-style-type: none"> • Pentole e stoviglie sono state lasciate troppo tempo all'interno dell'apparecchiatura chiusa. • Brillantante assente o quantità di brillantante insufficiente. Impostare il contenitore del brillantante su un livello superiore. • Gli oggetti di plastica devono essere asciugati con un panno. • Per ottenere le migliori prestazioni di asciugatura, attivare l'opzione XtraDry e impostare AirDry. • Si consiglia di utilizzare sempre il brillantante, anche in combinazione con pastiglie multifunzione.
Su bicchieri e stoviglie rimangono delle striature biancastre o striature bluastre.	<ul style="list-style-type: none"> • La quantità di brillantante erogata è eccessiva. Regolare il livello del brillantante su una posizione inferiore. • È stata utilizzata una dose eccessiva di detersivo.
Macchie e tracce di gocce d'acqua su bicchieri e stoviglie.	<ul style="list-style-type: none"> • La quantità di brillantante erogata non è sufficiente. Regolare il livello del brillantante su una posizione superiore. • La causa potrebbe essere la qualità del brillantante.
Le stoviglie sono bagnate.	<ul style="list-style-type: none"> • Per ottenere le migliori prestazioni di asciugatura, attivare l'opzione XtraDry e impostare AirDry. • Il programma non dispone di una fase di asciugatura oppure questa fase viene eseguita a bassa temperatura. • Il contenitore del brillantante è vuoto. • La causa potrebbe essere la qualità del brillantante. • La causa potrebbe essere la qualità del detersivo in pastiglie multifunzione. Provare un prodotto di una marca diversa o attivare il contenitore del brillantante e utilizzare il brillantante insieme al detersivo in pastiglie multifunzione.
L'interno dell'apparecchiatura è bagnato.	<ul style="list-style-type: none"> • Non si tratta di un'anomalia ma dell'umidità presente nell'aria che si condensa sulle pareti.
Insolita produzione di schiuma durante il lavaggio.	<ul style="list-style-type: none"> • Utilizzare solo detersivi per lavastoviglie. • Perdita dal contenitore del brillantante. Contattare un Centro di Assistenza Autorizzato.
Tracce di ruggine sulle posate.	<ul style="list-style-type: none"> • È presente troppo sale nell'acqua utilizzata per il lavaggio. Fare riferimento a "Decalcificatore dell'acqua". • Sono state sistemate insieme posate d'argento e acciaio inossidabile. Evitare di sistemare oggetti d'argento e acciaio inossidabile uno accanto all'altro.

Problema	Possibile causa e soluzione
Sono presenti residui di detersivo all'interno del contenitore al termine del programma.	<ul style="list-style-type: none"> • La pastiglia del detersivo si è incollata all'interno del contenitore e l'acqua non è riuscita ad eliminarla completamente. • L'acqua non è in grado di eliminare il detersivo dal contenitore. Assicurarsi che il mulinello non sia bloccato o ostruito. • Assicurarsi che gli oggetti nei cestelli non impediscano l'apertura del coperchio del contenitore del detersivo.
Odori all'interno dell'apparecchiatura.	<ul style="list-style-type: none"> • Fare riferimento a "Pulizia interna".
Il calcare può depositarsi su pentole e stoviglie, nella vasca o all'interno della porta.	<ul style="list-style-type: none"> • Il livello di sale è basso, controllare l'indicatore di riempimento. • Il tappo del contenitore del sale è lento. • L'acqua di rubinetto è dura. Fare riferimento a "Decalcificatore dell'acqua". • Anche le pastiglie multi-funzione usano il sale e impostano la rigenerazione dell'ammorbidente dell'acqua. Fare riferimento a "Decalcificatore dell'acqua". • Qualora i depositi di calcare rimangano, pulire l'apparecchiatura con detersivi particolarmente adatti a tal fine. • Provare un detersivo diverso. • Contattare il produttore del detersivo.
Pentole e stoviglie opache, scolorite o incrinare.	<ul style="list-style-type: none"> • Assicurarsi di introdurre nell'apparecchiatura solo oggetti lavabili in lavastoviglie. • Caricare e scaricare il cestello delicatamente. Fare riferimento al libretto contenente le indicazioni per caricare il cestello. • Sistemare gli oggetti delicati nel cestello superiore.



Fare riferimento a "**Preparazione al primo utilizzo**", "**Utilizzo quotidiano**" o "**Consigli e suggerimenti**" per altre possibili cause.

13. DOCUMENTAZIONE TECNICA

Marchio Commerciale	Electrolux
Modello	ESF5545LOW 911516259
Capacità nominale (numero di coperti standard)	13
Classe di efficienza energetica	A+++

Consumo energetico in kWh/anno, basato su 280 cicli di lavaggio standard con acqua fredda e consumo dei modi a basso consumo energetico. Il consumo effettivo dipende dalle modalità di utilizzo dell'apparecchio.	234
Consumo energetico del ciclo di lavaggio standard (kWh)	0.820
Consumo energetico nel modo spento (W)	0.50
Consumo energetico nel modo lasciato acceso (W)	5.0
Consumo di acqua in litri/anno, basato su 280 cicli di lavaggio standard. Il consumo effettivo dipende dalle modalità di utilizzo dell'apparecchio	2775
Classe di efficienza di asciugatura su una scala da G (efficienza minima) ad A (efficienza massima)	A
Il "programma standard" è il programma standard di lavaggio al quale fanno riferimento le informazioni dell'etichetta e della scheda, che questo programma è adatto per lavare stoviglie che presentano un grado di sporco normale e che è il programma più efficiente in termini di consumo combinato di energia e acqua. È indicato come programma "Eco".	ECO
Durata del programma per il ciclo di lavaggio standard (min)	237
Durata del modo lasciato acceso (min)	5
Emissioni di rumore aereo (db(A) re 1pW)	44
Apparecchio da incasso S/N	No

14. INFORMAZIONI TECNICHE AGGIUNTIVE

Dimensioni	Larghezza/Altezza/Profondità (mm)	600 / 850 / 625
Collegamento elettrico 1)	Tensione (V)	220 - 240
	Frequenza (Hz)	50
Pressione dell'acqua di alimentazione	Min. / max. bar (MPa)	0.5 (0.05) / 8 (0.8)
Collegamento dell'acqua	Acqua fredda o calda 2)	max. 60°C

1) Fare riferimento alla targhetta dei dati per gli altri valori.

2) Consigliamo il collegamento all'acqua calda se prodotta mediante utilizzo di una fonte di energia alternativa (per es. pannelli solari) per ridurre il consumo di energia.

15. CONSIDERAZIONI SULL'AMBIENTE

Riciclare i materiali con il simbolo .
Buttare l'imballaggio negli appositi contenitori per il riciclaggio. Aiutare a proteggere l'ambiente e la salute umana e a riciclare rifiuti derivanti da apparecchiature elettriche ed elettroniche. Non smaltire le

apparecchiature che riportano il simbolo  insieme ai normali rifiuti domestici. Portare il prodotto al punto di riciclaggio più vicino o contattare il comune di residenza.

www.electrolux.com/shop



156904334-A-412019

