

# ESF7552ROW ESF7552ROX

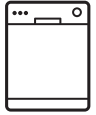

---

IT Lavastoviglie

---

Istruzioni per l'uso



## INDICE

1. INFORMAZIONI DI SICUREZZA.....	3
2. ISTRUZIONI DI SICUREZZA.....	4
3. DESCRIZIONE DEL PRODOTTO.....	6
4. PANNELLO COMANDI .....	7
5. PROGRAMMI.....	8
6. IMPOSTAZIONI.....	9
7. OPZIONI.....	12
8. PRIMA DI UTILIZZARE L'ELETTRODOMESTICO.....	13
9. UTILIZZO QUOTIDIANO.....	15
10. CONSIGLI E SUGGERIMENTI UTILI.....	16
11. PULIZIA E CURA.....	18
12. RISOLUZIONE DEI PROBLEMI.....	20
13. DATI TECNICI.....	24

## PENSATI PER VOI

Grazie per aver acquistato un'apparecchiatura Electrolux. Avete scelto un prodotto che ha alle spalle decenni di esperienza professionale e innovazione. Ingegnoso ed elegante, è stato progettato pensando a voi. Quindi, in qualsiasi momento desiderate utilizzarlo, potete esser certi di ottenere sempre i migliori risultati.

Benvenuti in Electrolux.

**Visitate il nostro sito web per:**



Ricevere consigli d'uso, scaricare i nostri opuscoli, eliminare eventuali anomalie, ottenere informazioni sull'assistenza:

**[www.electrolux.com/webselfservice](http://www.electrolux.com/webselfservice)**



Registrare il vostro prodotto e ricevere un servizio migliore:

**[www.registerelectrolux.com](http://www.registerelectrolux.com)**



Acquistare accessori, materiali di consumo e ricambi originali per la vostra apparecchiatura:

**[www.electrolux.com/shop](http://www.electrolux.com/shop)**

## SERVIZIO CLIENTI E MANUTENZIONE

Consigliamo sempre l'impiego di ricambi originali.

Quando si contatta il Centro di Assistenza autorizzato, accertarsi di disporre dei seguenti dati: Modello, numero dell'apparecchio (PNC), numero di serie.

Le informazioni si trovano sulla targhetta di identificazione.

 **Avvertenza/Attenzione - Importanti Informazioni per la sicurezza**

 **Informazioni e suggerimenti generali**

 **Informazioni sull'ambiente**

Con riserva di modifiche.

## 1. ⚠️ INFORMAZIONI DI SICUREZZA

Leggere attentamente le istruzioni fornite prima di installare e utilizzare l'apparecchiatura. I produttori non sono responsabili di eventuali lesioni o danni derivanti da un'installazione o un uso scorretti. Conservare sempre le istruzioni in un luogo sicuro e accessibile per poterle consultare in futuro.

### 1.1 Sicurezza dei bambini e delle persone vulnerabili

- Questa apparecchiatura può essere usata da bambini a partire dagli 8 anni e da adulti con limitate capacità fisiche, sensoriali o mentali o con scarsa esperienza o conoscenza sull'uso dell'apparecchiatura, solamente se sorvegliati o se istruiti relativamente all'uso dell'apparecchiatura e se hanno compreso i rischi coinvolti.
- Non consentire ai bambini di giocare con l'apparecchiatura.
- Tenere i detersivi al di fuori della portata dei bambini.
- Tenere i bambini e gli animali domestici lontano dall'apparecchiatura quando l'oblò è aperto.
- I bambini non devono eseguire interventi di pulizia e manutenzione sull'apparecchiatura senza essere supervisionati.

### 1.2 Avvertenze di sicurezza generali

- Questo elettrodomestico è destinato ad un uso domestico e applicazioni simili, quali:
  - case di campagna; cucine di negozi, uffici e altri ambienti di lavoro;
  - clienti di hotel, motel, bed and breakfast e altri ambienti residenziali.
- Non modificare le specifiche tecniche dell'apparecchiatura.

- La pressione di esercizio dell'acqua (minima e massima) deve essere compresa tra 0.5 (0.05) / 8 (0.8) bar (MPa)
- Rispettare il numero massimo di 13 coperti.
- Se il cavo di alimentazione è danneggiato, deve essere sostituito dal produttore, dal Centro di Assistenza Autorizzato o da una persona qualificata per evitare situazioni di pericolo.
- Mettere le posate all'interno del cestello con le estremità appuntite rivolte verso il basso, oppure metterle nel cassetto delle posate in posizione orizzontale con le estremità affilate rivolte verso il basso.
- Non lasciare l'apparecchiatura con la porta aperta senza sorveglianza per evitare che qualcuno inciampi e cada.
- Prima di eseguire qualunque intervento di manutenzione, spegnere l'apparecchiatura ed estrarre la spina dalla presa.
- Non usare acqua spray ad alta pressione né vapore per pulire l'apparecchio.
- Qualora l'apparecchiatura disponga di aperture di ventilazione nella base, queste non vanno coperte da oggetti quali ad esempio un tappeto.
- L'apparecchiatura deve essere collegata correttamente all'impianto idrico con i tubi nuovi forniti. I tubi usati non devono essere riutilizzati.

## 2. ISTRUZIONI DI SICUREZZA

### 2.1 Installazione



#### **AVVERTENZA!**

L'installazione dell'apparecchiatura deve essere eseguita da personale qualificato.

- Rimuovere tutti i materiali di imballaggio.
- Non installare o utilizzare l'apparecchiatura se è danneggiata.
- Non collocare o usare l'apparecchiatura in un luogo in cui la temperatura possa scendere al di sotto di 0°C.
- Attenersi alle istruzioni fornite insieme all'apparecchiatura.
- Prestare sempre attenzione in fase di spostamento dell'apparecchiatura, dato che è pesante. Usare sempre i guanti di sicurezza e le calzature adeguate.

## 2.2 Collegamento elettrico



### AVVERTENZA!

Rischio di incendio e scossa elettrica.

- L'apparecchiatura deve disporre di una messa a terra.
- Verificare che i parametri sulla targhetta siano compatibili con le indicazioni elettriche dell'alimentazione.
- Utilizzare sempre una presa elettrica con contatto di protezione correttamente installata.
- Non utilizzare prese multiple e prolunghe.
- Accertarsi di non danneggiare la spina e il cavo. Qualora il cavo elettrico debba essere sostituito, l'intervento dovrà essere effettuato dal nostro Centro di Assistenza autorizzato.
- Inserire la spina di alimentazione nella presa solo al termine dell'installazione. Verificare che la spina di alimentazione rimanga accessibile dopo l'installazione.
- Non tirare il cavo di alimentazione per scollegare l'apparecchiatura. Tirare sempre dalla spina.
- Questa apparecchiatura è conforme alle direttive CEE.
- Solo Regno Unito e Irlanda. L'apparecchiatura è dotata di una presa 13 A. Se si rendesse necessario cambiare il fusibile della spina di alimentazione, utilizzarne uno da 13 A ASTA (BS 1362).

## 2.3 Collegamento dell'acqua

- Non danneggiare i tubi dell'acqua.
- Prima di eseguire il collegamento a tubi nuovi, tubi non usati a lungo, dove sono stati eseguiti interventi di riparazione o sono stati inseriti nuovi dispositivi (misuratori dell'acqua, ecc.), lasciar scorrere l'acqua fino a che non sarà trasparente e limpida.
- Verificare che non vi siano perdite visibili durante e dopo il primo uso dell'apparecchiatura.
- Il tubo di carico dell'acqua dispone di una valvola di sicurezza e una guaina con un cavo elettrico interno.

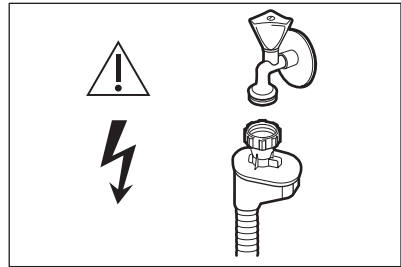

### AVVERTENZA!

Tensione pericolosa.

- Se il tubo di carico è danneggiato, chiudere immediatamente il rubinetto e scollegare immediatamente la spina dalla presa elettrica. Contattare il Centro di Assistenza autorizzato per sostituire il tubo di carico dell'acqua.

## 2.4 Utilizzo

- Non sedersi o salire sull'oblò aperto.
- I detersivi per la lavastoviglie sono pericolosi. Osservare le istruzioni di sicurezza riportate sulla confezione del detersivo.
- Non bere o giocare con l'acqua all'interno dell'apparecchiatura.
- Non rimuovere i piatti dall'apparecchiatura fino al completamento del programma. Potrebbe rimanere del detergente sui piatti.
- L'apparecchiatura può rilasciare vapore caldo se si apre la porta durante lo svolgimento del programma.
- Non appoggiare o tenere liquidi o materiali infiammabili, né oggetti facilmente incendiabili sull'apparecchiatura, al suo interno o nelle immediate vicinanze.

## 2.5 Smaltimento



### AVVERTENZA!

Rischio di lesioni o soffocamento.

- Staccare la spina dall'alimentazione elettrica.
- Tagliare il cavo di rete e smaltirlo.
- Rimuovere il blocco porta per evitare che bambini e animali domestici

rimangano chiusi all'interno dell'apparecchiatura.

### 3. DESCRIZIONE DEL PRODOTTO

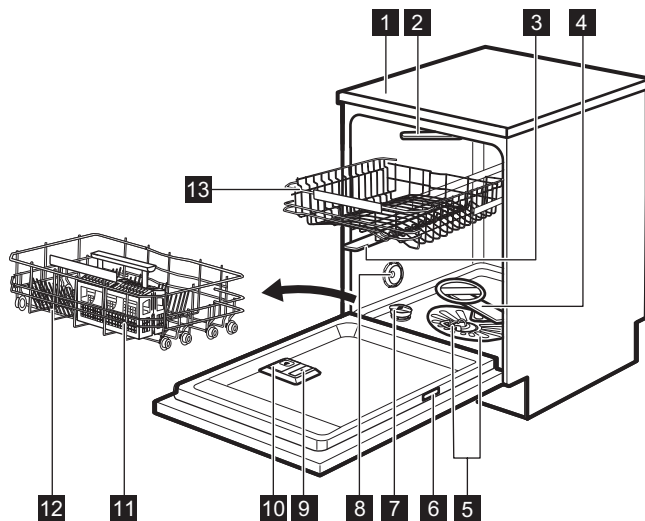





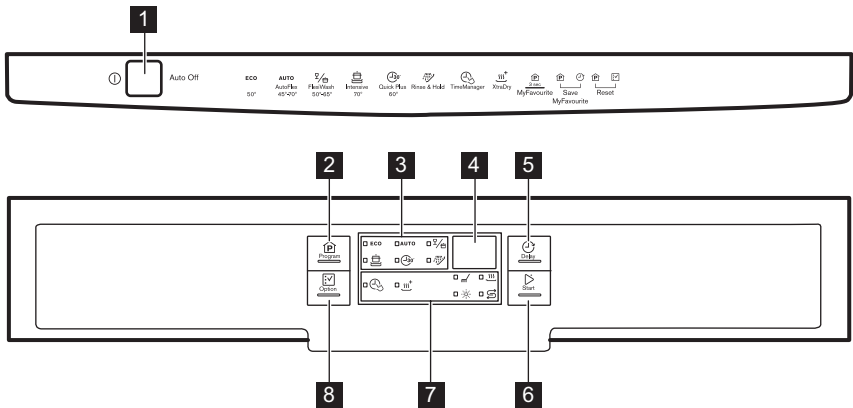

- |          |                          |           |                              |
|----------|--------------------------|-----------|------------------------------|
| <b>1</b> | Piano di lavoro          | <b>8</b>  | Apertura di ventilazione     |
| <b>2</b> | Mulinello su cielo vasca | <b>9</b>  | Contenitore del brillantante |
| <b>3</b> | Mulinello superiore      | <b>10</b> | Contenitore del detersivo    |
| <b>4</b> | Mulinello inferiore      | <b>11</b> | Cestello portaposate         |
| <b>5</b> | Filtri                   | <b>12</b> | Cestello inferiore           |
| <b>6</b> | Targhetta dei dati       | <b>13</b> | Cestello superiore           |
| <b>7</b> | Contenitore del sale     |           |                              |

## 4. PANNELLO COMANDI







- |                             |                       |
|-----------------------------|-----------------------|
| <b>1</b> Tasto On/Off       | <b>6</b> Tasto Start  |
| <b>2</b> Tasto Program      | <b>7</b> Spie         |
| <b>3</b> Spie del programma | <b>8</b> Tasto Option |
| <b>4</b> Display            |                       |
| <b>5</b> Tasto Delay        |                       |

### 4.1 Spie

Spia	Descrizione
	Fase di lavaggio. Si accende quando è in corso la fase di lavaggio.
	Fase di asciugatura. Si accende quando è in corso la fase di asciugatura.
	Spia TimeManager.
	Spia XtraDry.
	Spia del brillantante. La spia è spenta durante l'esecuzione del programma.
	Spia del sale. La spia è spenta durante l'esecuzione del programma.

## 5. PROGRAMMI

Fasi del programma	Grado di sporco Tipo di carico	Fasi del programma	Opzioni
<b>ECO</b> 1)	<ul style="list-style-type: none"> <li>Grado di sporco normale</li> <li>Stoviglie e posate</li> </ul>	<ul style="list-style-type: none"> <li>Ammollo</li> <li>Lavaggio a 50 °C</li> <li>Risciacqui</li> <li>Asciugatura</li> </ul>	<ul style="list-style-type: none"> <li>TimeManager</li> <li>XtraDry</li> </ul>
<b>AUTO</b> 2)	<ul style="list-style-type: none"> <li>Tutti i</li> <li>Stoviglie miste, posate e pentole</li> </ul>	<ul style="list-style-type: none"> <li>Ammollo</li> <li>Lavaggio da 45°C a 70°C</li> <li>Risciacqui</li> <li>Asciugatura</li> </ul>	<ul style="list-style-type: none"> <li>XtraDry</li> </ul>
 3)	<ul style="list-style-type: none"> <li>Sporco misto</li> <li>Stoviglie miste, posate e pentole</li> </ul>	<ul style="list-style-type: none"> <li>Ammollo</li> <li>Lavaggio a 50 °C e 65 °C</li> <li>Risciacqui</li> <li>Asciugatura</li> </ul>	<ul style="list-style-type: none"> <li>TimeManager</li> <li>XtraDry</li> </ul>
	<ul style="list-style-type: none"> <li>Grado di sporco intenso</li> <li>Stoviglie miste, posate e pentole</li> </ul>	<ul style="list-style-type: none"> <li>Ammollo</li> <li>Lavaggio a 70 °C</li> <li>Risciacqui</li> <li>Asciugatura</li> </ul>	<ul style="list-style-type: none"> <li>TimeManager</li> <li>XtraDry</li> </ul>
 4)	<ul style="list-style-type: none"> <li>Sporco fresco</li> <li>Stoviglie e posate</li> </ul>	<ul style="list-style-type: none"> <li>Lavaggio a 60 °C</li> <li>Risciacqui</li> </ul>	<ul style="list-style-type: none"> <li>XtraDry</li> </ul>
 5)	<ul style="list-style-type: none"> <li>Tutti i</li> </ul>	<ul style="list-style-type: none"> <li>Ammollo</li> </ul>	

1) Questo programma consente un utilizzo più efficiente di acqua ed elettricità per lavare stoviglie e posate con grado di sporco normale. Programma standard per gli istituti di prova.

2) L'apparecchiatura rileva il grado di sporco e la quantità di stoviglie presenti nei cestelli. Regola automaticamente la temperatura e la quantità dell'acqua, il consumo di elettricità e la durata del programma.

3) Con questo programma è possibile lavare un carico con sporco misto. Caricare le stoviglie con sporco molto intenso nel cestello inferiore e sporco normale nel cestello superiore. I valori di pressione e temperatura dell'acqua nel cestello inferiore sono maggiori rispetto al cestello superiore.





4) Con questo programma è possibile lavare un mezzo carico di stoviglie con sporco fresco. Garantisce buoni risultati di lavaggio in breve tempo.

5) Con questo programma è possibile risciacquare velocemente le stoviglie per evitare residui di cibo sui piatti e la formazione di odori all'interno dell'apparecchiatura. Non utilizzare il detersivo con questo programma.

### 5.1 Valori di consumo

Programma 1)	Acqua (l)	Classi (kWh)	Durata (min.)
<b>ECO</b>	10.5	0.932	232



Programma <sup>1)</sup>	Acqua (l)	Classi (kWh)	Durata (min.)
<b>AUTO</b>	7 - 15	0.6 - 1.7	40 - 170
	14 - 16	1.2 - 1.5	160 - 180
	12.5 - 14.5	1.4 - 1.7	170 - 190
	10	0.9	30
	4	0.1	14

1) I valori possono variare a seconda della pressione e della temperatura dell'acqua, delle variazioni dell'alimentazione elettrica, delle opzioni selezionate e della quantità di stoviglie.

## 5.2 Informazioni per gli istituti di prova

Per le informazioni necessarie, relative alle prestazioni inviare una mail a:

[info.test@dishwasher-production.com](mailto:info.test@dishwasher-production.com)

Riportare il numero del prodotto (PNC) che si trova sulla targhetta dei dati.

# 6. IMPOSTAZIONI

## 6.1 Modalità di selezione programma e modalità utente

Quando l'apparecchiatura si trova in modalità di selezione programma, è possibile impostare un programma ed accedere alla modalità utente.

### Impostazioni disponibili nella modalità utente:

- Il livello del decalcificatore dell'acqua in base alla durezza dell'acqua.
- Attivazione o disattivazione della notifica contenitore del brillantante vuoto.
- Il livello di brillantante in base al dosaggio richiesto.
- Attivazione o disattivazione di AirDry.

**Dato che l'apparecchiatura archivia le impostazioni salvate, non serve configurarle prima di ogni ciclo.**

### Come impostare la modalità di selezione programma

L'apparecchiatura si trova in modalità di selezione programma quando la spia del

programma **ECO** è accesa e il display mostra la durata del programma.



Dopo l'attivazione, l'apparecchiatura si trova di default in modalità di selezione programma. In caso contrario, impostare la modalità di selezione programma come segue:

Tenere premuti contemporaneamente **Program** e **Option** fino a quando l'apparecchiatura passa in modalità di selezione programma.

### Come accedere alla modalità utente

Verificare che l'apparecchiatura sia in modalità di selezione programma.

Per accedere alla modalità utente, tenere premuti contemporaneamente **Delay** e

**Start** fino a quando le spie **ECO**, **AUTO**,  e  non inizieranno a lampeggiare e il display sarà vuoto.

## 6.2 Decalcificatore dell'acqua

Il decalcificatore rimuove dall'acqua i minerali che avrebbero effetti negativi sui

risultati di lavaggio e sull'apparecchiatura.

La durezza dell'acqua dipende dal contenuto di questi minerali. La durezza dell'acqua è misurata in scale equivalenti.

Il decalcificatore dell'acqua deve essere regolato in base alla durezza dell'acqua

locale. Per informazioni sulla durezza dell'acqua nella propria zona è possibile rivolgersi all'ente erogatore locale. È importante impostare il livello corretto del decalcificatore dell'acqua per garantire buoni risultati di lavaggio.

### Durezza dell'acqua

Gradi tedeschi (°dH)	Gradi francesi (°fH)	mmol/l	Gradi Clarke	Livello del decalcificatore dell'acqua
47 - 50	84 - 90	8.4 - 9.0	58 - 63	10
43 - 46	76 - 83	7.6 - 8.3	53 - 57	9
37 - 42	65 - 75	6.5 - 7.5	46 - 52	8
29 - 36	51 - 64	5.1 - 6.4	36 - 45	7
23 - 28	40 - 50	4.0 - 5.0	28 - 35	6
19 - 22	33 - 39	3.3 - 3.9	23 - 27	5 1)
15 - 18	26 - 32	2.6 - 3.2	18 - 22	4
11 - 14	19 - 25	1.9 - 2.5	13 - 17	3
4 - 10	7 - 18	0.7 - 1.8	5 - 12	2
<4	<7	<0.7	< 5	1 2)

1) Impostazioni di fabbrica.

2) Non utilizzare il sale a questo livello.

**Quando si utilizza un detersivo normale o pastiglie multifunzione (con o senza sale), impostare il corretto livello di durezza dell'acqua per mantenere la spia di riempimento del sale attiva.**



Le multi-pastiglie contenenti sale non sono sufficientemente efficaci per ammorbidire l'acqua dura.

- Le spie **AUTO**, e si spengono.
  - La spia **ECO** lampeggia ancora.
  - Il display mostra l'impostazione attuale: ad esempio = livello 5.
- Premere **Program** ripetutamente per cambiare l'impostazione.
  - Premere On/Off per confermare l'impostazione.

### Come impostare il livello del decalcificatore

Verificare che l'apparecchiatura sia in modalità utente.

1. Premere **Program**.

### 6.3 Indicazione assenza brillantante

Il brillantante permette di asciugare le stoviglie senza strisce o macchie.

Il brillantante viene erogato automaticamente durante la fase di risciacquo con acqua calda.

Quando la vaschetta del brillantante è vuota, la spia corrispondente è attiva per indicare di aggiungere altro brillantante. Se i risultati di lavaggio sono soddisfacenti quando vengono usate solo pastiglie multifunzione, sarà possibile disattivare la notifica per il rifornimento del brillantante. Per prestazioni di asciugatura eccellenti, consigliamo tuttavia di usare sempre il brillantante.

Se si utilizza un detersivo standard o pastiglie multifunzione senza brillantante, attivare la spia di riempimento.

## Come disattivare la notifica contenitore del brillantante vuoto

Verificare che l'apparecchiatura sia in modalità utente.

### 1. Premere **Option**.

- Le spie **ECO**,  $\frac{7}{8}$  e  $\frac{8}{8}$  si spengono.
- La spia **AUTO** lampeggia ancora.
- Il display mostra l'impostazione attuale:  $\frac{1}{d}$  = la notifica contenitore del brillantante vuoto è attiva (impostazione di fabbrica).

### 2. Premere **Option** per cambiare l'impostazione.

$\frac{0}{d}$  = la notifica contenitore del brillantante vuoto è disattivata.

### 3. Premere On/Off per confermare l'impostazione.

## 6.4 Contenitore del brillantante

Il brillantante permette di asciugare le stoviglie senza strisce o macchie.

Il brillantante viene erogato automaticamente durante la fase di risciacquo con acqua calda.

Sarà possibile impostare la quantità di brillantante rilasciata tra il livello 1 (quantità minima) e il livello 6 (quantità

massima). Il livello 0 disattiva il contenitore del brillantante che di conseguenza non viene rilasciato.

Impostazione di fabbrica: livello 4.

## Come impostare il livello del brillantante

Verificare che l'apparecchiatura sia in modalità utente.

### 1. Premere **Delay**.

- Le spie **ECO**, **AUTO** e  $\frac{8}{8}$  si spengono.
- La spia  $\frac{7}{8}$  lampeggia ancora.
- Il display mostra l'impostazione attuale: ad esempio **4A** = livello 4.
  - Il livelli di brillantante spaziano da 0A a 6A dove il livello 0A indica che non viene usato brillantante.

### 2. Premere **Delay** ripetutamente per cambiare l'impostazione.

### 3. Premere On/Off per confermare l'impostazione.

## 6.5 AirDry

AirDry migliora i risultati di asciugatura con consumi elettrici ridotti.

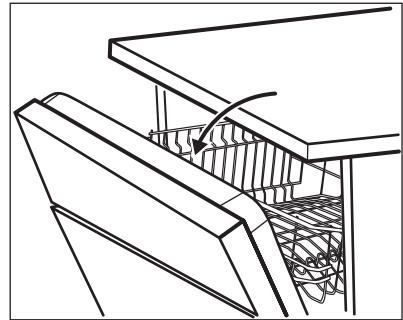

Mentre la fase di asciugatura è in funzione, un dispositivo apre la porta dell'apparecchiatura. La porta viene tenuta socchiusa.

**ATTENZIONE!**

Non cercare di chiudere l'apparecchiatura 2 minuti dopo l'apertura automatica. Ciò potrebbe danneggiare l'apparecchio.

**ATTENZIONE!**





Qualora vi siano bambini presenti, sarà possibile disattivare il sistema AirDry per tenere la porta chiusa al termine del ciclo.

AirDry viene attivata automaticamente con tutti i programmi, escluso 

Per migliorare le prestazioni di asciugatura, fare riferimento all'opzione XtraDry o attivare nuovamente AirDry.

## Come disattivare l'opzione AirDry

Verificare che l'apparecchiatura sia in modalità utente.

1. Premere **Start**.
  - Le spie **ECO**, **AUTO** e  si spengono.
  - La spia  lampeggia ancora.
  - Il display mostra l'impostazione attuale:  = AirDry attivato.
2. Premere **Start** per cambiare l'impostazione:  = AirDry disattivato.

## 7. OPZIONI



Le opzioni desiderate devono essere attivate ogni volta prima dell'avvio di un programma. Non è possibile attivare o disattivare le opzioni durante l'esecuzione di un programma.

3. Premere On/Off per confermare l'impostazione.

### 6.6 MyFavourite

Questa opzione consente di impostare e salvare il programma usato con maggiore frequenza.

Sarà possibile salvare solo 1 programma. Una nuova impostazione annulla la precedente.

### Come salvare il programma MyFavourite

1. Impostare il programma scelto. È possibile impostare le opzioni disponibili insieme al programma.
2. Tenere premuti contemporaneamente **Program** e **Delay** finché le spie del programma e le opzioni lampeggiano per alcuni secondi.

### Come impostare il programma MyFavourite

Tenere premuto **Program** finché le spie corrispondenti al programma MyFavourite e alle opzioni non si accendono. Sul display compare la durata del programma.



Non tutte le opzioni sono compatibili tra loro. Se vengono selezionate opzioni non compatibili, l'apparecchiatura ne disattiva automaticamente una o diverse. Solo le spie delle opzioni ancora attive rimangono accese.

### 7.1 XtraDry

Attivare questa opzione se si desidera migliorare le prestazioni di asciugatura.

Utilizzando questa opzione, la durata di alcuni programmi, il consumo d'acqua e la temperatura dell'ultimo risciacquo potrebbero subire delle variazioni.

L'opzione XtraDry è un'opzione permanente per tutti i programmi che non siano **ECO**, e non deve essere selezionata a ogni ciclo.

Ogni volta che viene attivato **ECO**, XtraDry l'opzione è spenta e deve essere scelta manualmente. Negli altri programmi, l'impostazione XtraDry è fissa e viene usata automaticamente nei cicli successivi. Questa configurazione può essere modificata in qualsiasi momento.

L'attivazione dell'opzione XtraDry disattiva TimeManager.

### Come attivare XtraDry

Premere **Option** fino a che la spia  non si accende.

Se l'opzione non è prevista con il programma selezionato, la spia corrispondente non si accende o lampeggia velocemente per alcuni secondi, quindi si spegne.

Il display indica la durata aggiornata del programma.

## 7.2 TimeManager

TimeManager consente di ridurre la durata di un programma selezionato indicativamente del 50%.

I risultati di lavaggio sono gli stessi che si ottengono con la normale durata del programma. I risultati di asciugatura possono ridursi.

L'opzione aumenta la pressione e la temperatura dell'acqua. Le fasi di lavaggio e di asciugatura sono più brevi.

Per impostazione predefinita, TimeManager è spento ma è possibile attivarlo manualmente. Non è possibile combinare questa opzione con XtraDry.

### Come attivare TimeManager

Premere **Option** finché la spia non  si accende.

Se l'opzione non è prevista con il programma selezionato, la spia corrispondente non compare o lampeggia velocemente per alcuni secondi, quindi si spegne.

Il display indica la durata aggiornata del programma.

## 8. PRIMA DI UTILIZZARE L'ELETTRODOMESTICO

1. **Accertarsi che il livello del decalcificatore dell'acqua attuale sia conforme alla durezza dell'acqua. In caso contrario, regolare il livello del decalcificatore dell'acqua.**
2. Riempire il contenitore del sale.
3. Riempire il contenitore del brillantante.
4. Aprire il rubinetto dell'acqua.
5. Avviare un programma per rimuovere possibili residui di lavorazione presenti all'interno dell'apparecchiatura. Non utilizzare il detersivo e non caricare stoviglie.

Quando si avvia un programma, l'apparecchiatura può impiegare fino a 5 minuti per rigenerare la resina nel

decalcificatore. Può sembrare che l'apparecchiatura non funzioni correttamente. La fase di lavaggio si avvia soltanto al termine di tale procedura. La procedura viene ripetuta a intervalli periodici.

### 8.1 Contenitore del sale



#### ATTENZIONE!

Usare sale grosso specifico per lavastoviglie. Il sale fino aumenta il rischio di corrosione.

Il sale viene utilizzato per rigenerare la resina nel decalcificatore e per assicurare buoni risultati di lavaggio nell'uso quotidiano.

## Come riempire il contenitore del sale

1. Ruotare il tappo del contenitore del sale in senso antiorario e aprirlo.
2. Versare 1 litro d'acqua nel contenitore del sale (solo la prima volta).
3. Riempire il contenitore di sale con 1 kg di sale (fino a che non sarà pieno).

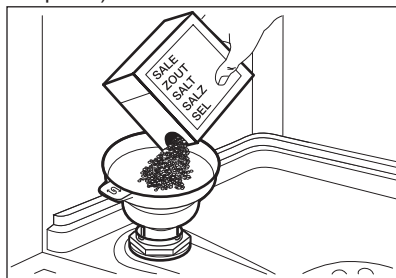

4. Scuotere con delicatezza l'imbuto per la maniglia per far scendere anche gli ultimi granuli.
5. Togliere l'eventuale sale rimasto attorno all'apertura del contenitore.

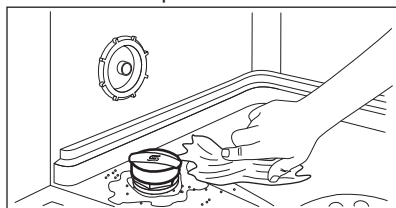

6. Ruotare il tappo del contenitore del sale in senso orario per chiuderlo.



### ATTENZIONE!

Acqua e sale potrebbero fuoriuscire dal contenitore del sale durante il riempimento. Dopo aver riempito il contenitore del sale, avviare immediatamente un programma volto ad evitare la corrosione.

## 8.2 Come riempire il contenitore del brillantante

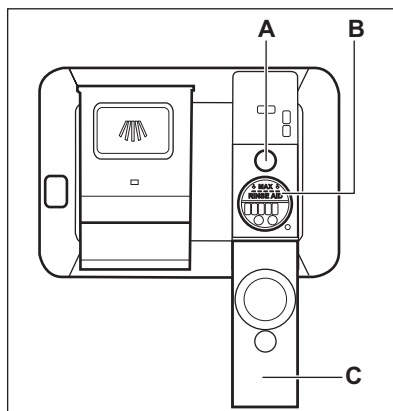

### ATTENZIONE!

Utilizzare solo prodotti brillantanti specifici per lavastoviglie.

1. Aprire il coperchio (C).
2. Riempire il contenitore (B) finché il brillantante non raggiunge l'indicazione di "MAX".
3. Rimuovere l'eventuale brillantante fuoriuscito con un panno assorbente, per evitare che si formi troppa schiuma.
4. Chiudere il coperchio. Assicurarsi che il coperchio si blocchi in posizione.



Riempire il contenitore del brillantante quando la spia (A) diventa trasparente.



Se si utilizzano pastiglie multifunzione e le prestazioni di asciugatura sono soddisfacenti, la spia di riempimento del brillantante può essere disattivata. Si consiglia di utilizzare sempre il brillantante per migliori prestazioni di asciugatura, anche in combinazione con pastiglie multifunzione contenenti un agente di risciacquo.

## 9. UTILIZZO QUOTIDIANO

1. Aprire il rubinetto dell'acqua.
2. Premere il tasto On/Off per accendere l'apparecchiatura.  
Verificare che l'apparecchiatura sia in modalità di selezione programma.
  - Se la spia del sale è accesa, riempire il contenitore del sale.
  - Se la spia del brillantante è accesa, riempire il contenitore del brillantante.
3. Caricare i cestelli.
4. Aggiungere il detersivo.
5. Impostare ed avviare il programma corretto per il tipo di carico ed il grado di sporco.

### 9.1 Utilizzo del detersivo

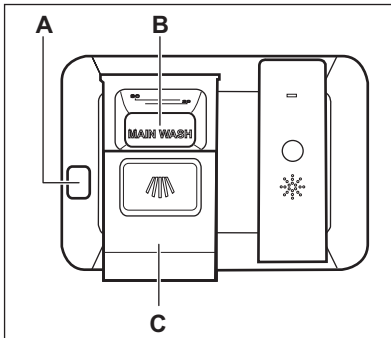

#### ATTENZIONE!

Utilizzare solo detersivo specifico per lavastoviglie.

1. Premere il tasto di sgancio (A) per aprire il coperchio (C).
2. Mettere il detersivo in polvere o in pastiglie nell'apposito contenitore (B).
3. Se il programma ha una fase di prelavaggio, mettere una piccola quantità di detersivo nella parte interna della porta dell'apparecchiatura.
4. Chiudere il coperchio. Assicurarsi che il coperchio si blocchi in posizione.

### 9.2 Impostazione ed avvio di un programma

#### Funzione Auto Off

Questa funzione permette di ridurre il consumo di energia disattivando automaticamente l'apparecchiatura quando non è in funzione.

La funzione si attiva:

- Dopo 5 minuti dal termine del programma.
- Dopo 5 minuti se il programma non è stato avviato.

#### Avvio di un programma

1. Premere il tasto On/Off per accendere l'apparecchiatura. Verificare che l'apparecchiatura sia in modalità di selezione programma.
2. Chiudere la porta dell'apparecchiatura.
3. Premere ripetutamente **Program** finché non si accende la spia del programma che si desidera impostare.
  - Se si desidera selezionare il programma MyFavourite, tenere premuto **Program** finché non si accende la modalità MyFavourite. Il display indica la durata del programma.
4. Impostare le opzioni disponibili.
5. Premere **Start** per avviare il programma.
  - La spia della fase di lavaggio si accende.
  - La durata del programma inizia a diminuire ad intervalli di 1 minuto.

#### Avvio del programma con partenza ritardata

1. Impostare un programma.
2. Continuare a premere **Delay** finché il display indica l'intervallo desiderato per la partenza ritardata (da 1 a 24 ore).
3. Premere **Start** per avviare il conto alla rovescia.

- La spia della partenza ritardata si accende per confermare l'avvio del conto alla rovescia.
- Il conto alla rovescia inizia a diminuire ad intervalli di 1 ora. Solo l'ultima ora diminuisce ad intervalli di 1 minuto.

Al termine del conto alla rovescia, il programma inizia e la spia della fase di lavaggio si accende. La spia di partenza ritardata è spenta.

### Apertura della porta durante il funzionamento dell'apparecchiatura

Se si apre la porta mentre è in corso un programma, l'apparecchiatura si arresta. Ciò può influenzare il consumo di energia e la durata del programma. Quando si chiude nuovamente la porta, l'apparecchiatura riprende dal punto in cui era stata interrotta.



Se la porta rimane aperta per più di 30 secondi durante la fase di asciugatura, il programma in corso termina. Ciò non avviene se la porta viene aperta da AirDry.



#### ATTENZIONE!

Non provare a chiudere la porta dell'apparecchiatura entro 2 minuti dopo che AirDry la apre automaticamente, dato che ciò potrebbe causare danni all'apparecchiatura. Qualora successivamente la porta venga chiusa per altri 3 minuti, si conclude la modalità in funzione.

### Annullamento della partenza ritardata mentre è in corso il conto alla rovescia

Quando si annulla la partenza ritardata, è necessario impostare nuovamente il programma e le opzioni.

Tenere premuti contemporaneamente **Program** e **Option** fino a quando l'apparecchiatura passa in modalità di selezione programma.

### Annullamento del programma

Tenere premuti contemporaneamente **Program** e **Option** fino a quando l'apparecchiatura passa in modalità di selezione programma. Verificare che vi sia del detersivo nell'apposito contenitore prima di avviare un nuovo programma.

### Termine del programma

Al termine del programma, il display indica 0:00. Le spie della fase sono disattivate.

Tutti i tasti sono inattivi ad eccezione del tasto On/Off.

1. Premere il tasto On/Off o attendere che la funzione Auto Off spenga automaticamente l'apparecchiatura. Se si apre la porta prima di attivare il tasto Auto Off, l'apparecchiatura si spegne automaticamente.
2. Chiudere il rubinetto dell'acqua.

## 10. CONSIGLI E SUGGERIMENTI UTILI

### 10.1 Informazioni generali

I seguenti suggerimenti garantiranno una pulizia e risultati di asciugatura quotidiani ottimali ed aiuteranno a salvaguardare l'ambiente.

- Gettare i residui di cibo più grandi nella spazzatura.
- Non prelavare le stoviglie a mano. Se necessario, utilizzare il programma prelavaggio (se disponibile) o selezionare un programma con fase di prelavaggio.



- Utilizzare sempre tutto lo spazio presente nei cestelli.
- Quando si carica l'apparecchiatura, assicurarsi che le stoviglie vengano raggiunte interamente e lavate dall'acqua rilasciata dagli ugelli del mulinello. Verificare che gli oggetti non si tocchino o coprano.
- È possibile utilizzare il detersivo per lavastoviglie, il brillantante e il sale separatamente o le pastiglie multifunzione (ad es. "3 in 1", "4 in 1", "Tutto in uno"). Seguire le istruzioni riportate sulla confezione.
- Impostare il programma corretto per il tipo di carico ed il grado di sporco. Il programma ECO consente un utilizzo più efficiente di acqua ed elettricità per lavare stoviglie e posate con grado di sporco normale.

## 10.2 Se si utilizzano sale, brillantante e detersivo

- Utilizzare soltanto sale, brillantante e detersivo specifici per lavastoviglie. Altri prodotti possono danneggiare l'apparecchiatura.
- In zone con acqua dura e molto dura si consiglia di utilizzare solo detersivo (in polvere, gel, pastiglie senza funzioni aggiuntive), brillantante e sale separatamente per risultati di pulizia e asciugatura ottimali.
- Almeno una volta al mese, far funzionare l'apparecchiatura con un detergente adatto a tal fine.
- Le pastiglie possono non sciogliersi completamente nei cicli brevi. Per evitare residui di detersivo sulle stoviglie, consigliamo di utilizzare il detersivo in pastiglie con i programmi lunghi.
- Non usare una dose di detersivo superiore alla quantità raccomandata. Osservare le istruzioni riportate sulla confezione del detersivo.

## 10.3 Cosa fare se non si desidera utilizzare più il detersivo in pastiglie multifunzione

Prima di iniziare ad usare separatamente detersivo, sale e brillantante attenersi alla procedura seguente:

1. Impostare il livello più alto del decalcificatore dell'acqua.
2. Assicurarsi che i contenitori del sale e del brillantante siano pieni.
3. Avviare il programma più breve con una fase di risciacquo. Non aggiungere il detersivo e non caricare i cestelli.
4. Una volta completato il programma, regolare il decalcificatore dell'acqua in base alla durezza dell'acqua locale.
5. Regolare la quantità di brillantante rilasciata.
6. Attivare l'indicazione assenza brillantante.

## 10.4 Caricare i cestelli

- Utilizzare l'apparecchiatura esclusivamente per lavare articoli idonei al lavaggio in lavastoviglie.
- Non introdurre nell'apparecchiatura articoli di legno, osso, alluminio, peltro o rame.
- Non inserire nell'apparecchiatura oggetti che possano assorbire acqua (spugne, panni per la pulizia).
- Gettare i residui di cibo più grandi nella spazzatura.
- Ammorbidire le tracce di bruciato sulle stoviglie.
- Disporre gli utensili cavi (tazze, bicchieri e padelle) con l'apertura rivolta verso il basso.
- Verificare che i bicchieri non si tocchino l'un l'altro.
- Sistemare le posate e i piccoli oggetti nel cestello portaposate.
- Sistemare gli oggetti leggeri nel cestello superiore. In modo tale che non possano muoversi.
- Prima di avviare un programma, assicurarsi che i mulinelli possano ruotare liberamente.

## 10.5 Prima di avviare il programma

Verificare che:

- I filtri siano puliti e installati correttamente.
- Il tappo del contenitore del sale sia serrato.
- I fori sui mulinelli non siano ostruiti.
- Siano presenti il sale per lavastoviglie e il brillantante (a meno che non si utilizzino le pastiglie combinate).
- Le stoviglie siano riposte correttamente nei cestelli.
- Il programma sia adatto al tipo di carico e al grado di sporco.

- Si utilizzi la quantità corretta di detersivo e additivi.

## 10.6 Scaricare i cestelli

1. Lasciare raffreddare i piatti prima di estrarli dall'apparecchiatura. Le stoviglie calde possono essere più facilmente danneggiabili.
2. Vuotare prima il cestello inferiore e quindi quello superiore.

**i** Al termine del programma, dell'acqua potrebbe rimanere sulle pareti e sulla porta dell'apparecchiatura.

# 11. PULIZIA E CURA



### AVVERTENZA!

Prima di eseguire qualunque intervento di manutenzione, spegnere l'apparecchiatura ed estrarre la spina dalla presa.



Filtri sporchi e mulinelli ostruiti riducono i risultati di lavaggio. Eseguire controlli periodici e pulirli, se necessario.

## 11.1 Pulizia dei filtri

Il sistema del filtro si compone di 3 parti.

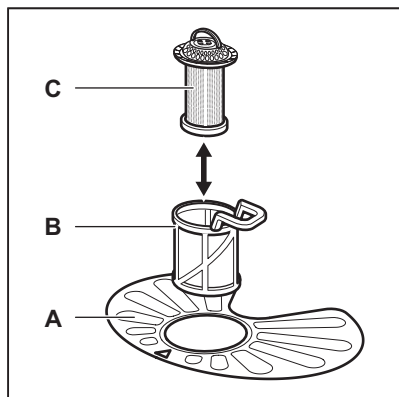

1. Ruotare il filtro (B) in senso antiorario e rimuoverlo.

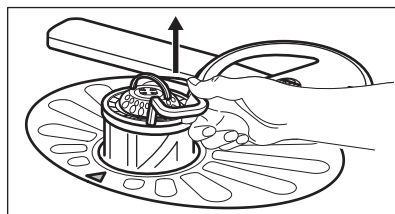
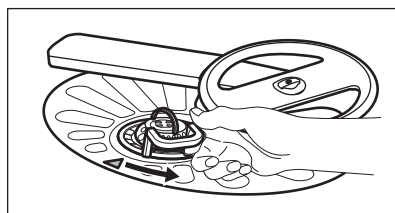

2. Estrarre il filtro (C) dal filtro (B).
3. Rimuovere il filtro piatto (A).

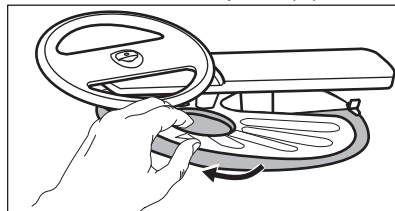

4. Lavare i filtri.

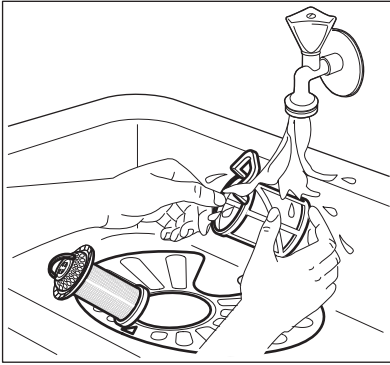

5. Assicurarsi che non vi siano residui di cibo o di sporco all'interno o attorno al bordo della vasca di raccolta.
6. Posizionare nuovamente il filtro piatto (A). Assicurarsi che sia posizionato correttamente al di sotto delle due guide.

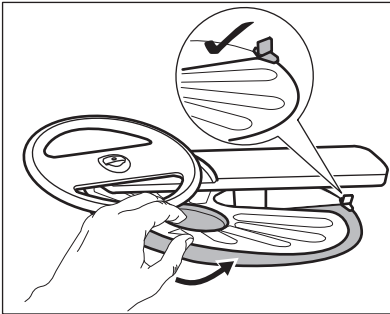

7. Rimontare i filtri (B) e (C).
8. Posizionare nuovamente il filtro (B) nel filtro piatto (A). Ruotarlo in senso orario finché non si blocca in posizione.

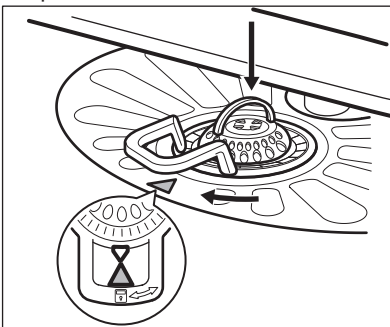

### ATTENZIONE!

Un'errata posizione dei filtri può comportare scadenti risultati di lavaggio e danni all'apparecchiatura.

## 11.2 Pulizia del mulinello superiore

Si consiglia di pulire regolarmente il mulinello superiore per evitare che lo sporco ostruisca i fori.

Fori ostruiti possono causare risultati di lavaggio insoddisfacenti.

1. Estrarre il cestello superiore.
2. Per sganciare il mulinello dal cestello, premerlo verso l'alto nella direzione indicata dalla freccia inferiore e contemporaneamente ruotarlo in senso orario.

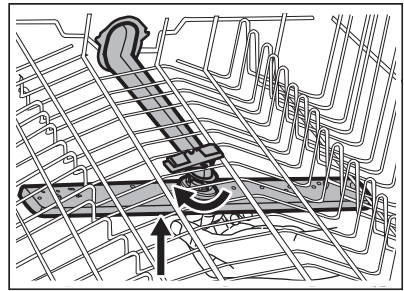

3. Lavare il mulinello sotto l'acqua corrente. Utilizzare un oggetto sottile appuntito, ad es. uno stuzzicadenti, per rimuovere i residui di sporco dai fori.

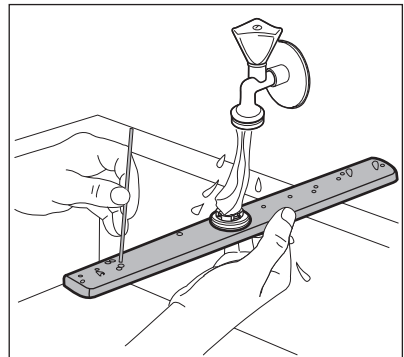

4. Per riagganciare il mulinello al cestello, premerlo nella direzione

indicata dalla freccia inferiore e contemporaneamente ruotarlo in senso antiorario finché non si blocca in posizione.

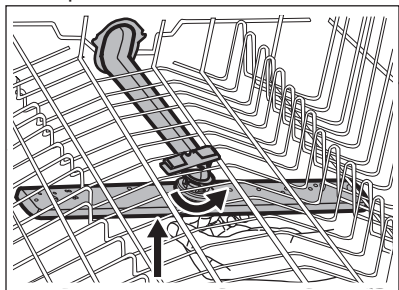

### 11.3 Pulizia esterna

- Pulire l'apparecchiatura con un panno inumidito e morbido.
- Utilizzare solo detersivi neutri.
- Non usare prodotti abrasivi, spugnette abrasive o solventi.

### 11.4 Pulizia interna

- Pulire accuratamente l'apparecchiatura, inclusa la guarnizione in gomma della porta, con un panno morbido umido.
- Se si usano regolarmente programmi di breve durata, è possibile riscontrare depositi di grasso e calcare all'interno dell'apparecchiatura. Al fine di evitare ciò, consigliamo di eseguire programmi di lunga durata almeno due volte al mese.
- Per mantenere al meglio le prestazioni dell'apparecchiatura, si consiglia di utilizzare un prodotto specifico per la pulizia per lavastoviglie (almeno una volta al mese). Seguire attentamente le indicazioni riportate sulle confezioni dei prodotti.

## 12. RISOLUZIONE DEI PROBLEMI

Se l'apparecchiatura non si avvia o si arresta durante il funzionamento, prima di contattare il Centro di Assistenza Autorizzato, tentare di risolvere il problema da soli con l'aiuto delle informazioni riportate in tabella.







#### **AVVERTENZA!**

Riparazioni non eseguite in modo accurato possono comportare gravi rischi per la sicurezza dell'utente. Qualsiasi tipo di riparazione deve essere eseguita da personale qualificato.

**In alcuni casi il display visualizza un codice allarme.**

**La maggior parte dei possibili problemi possono essere risolti senza il bisogno di contattare il Centro di Assistenza Autorizzato.**

Problema e codice allarme	Possibile causa e soluzione
Non è possibile accendere l'apparecchiatura.	<ul style="list-style-type: none"> <li>• Verificare che la spina sia collegata alla presa elettrica.</li> <li>• Assicurarsi che il fusibile all'interno del quadro elettrico non sia danneggiato.</li> </ul>

Problema e codice allarme	Possibile causa e soluzione
Il programma non si avvia.	<ul style="list-style-type: none"> <li>Controllare che l'oblò dell'apparecchiatura sia chiuso.</li> <li>Premere <b>Start</b>.</li> <li>Se è stato impostato il ritardo, annullare l'impostazione o attendere il termine del conto alla rovescia.</li> <li>L'apparecchiatura ha avviato la procedura di rigenerazione della resina all'interno del decalcificatore. La procedura dura all'incirca 5 minuti.</li> </ul>
L'apparecchiatura non carica acqua. Il display mostra  o  .	<ul style="list-style-type: none"> <li>Controllare che il rubinetto dell'acqua sia aperto.</li> <li>Controllare che la pressione dell'acqua di alimentazione non sia troppo bassa. Per ottenere informazioni a questo proposito, contattare l'ente erogatore locale.</li> <li>Controllare che il rubinetto dell'acqua non sia ostruito.</li> <li>Controllare che il filtro nel tubo di carico non sia ostruito.</li> <li>Verificare che il tubo di carico non sia attorcigliato o piegato.</li> </ul>
L'apparecchiatura non scarica l'acqua. Il display visualizza  .	<ul style="list-style-type: none"> <li>Controllare che lo scarico del lavello non sia ostruito.</li> <li>Controllare che il filtro nel tubo di scarico non sia ostruito.</li> <li>Controllare che il sistema del filtro interno non sia ostruito.</li> <li>Verificare che il tubo di scarico non sia attorcigliato o piegato.</li> </ul>
Il dispositivo antiallagamento è attivo. Il display visualizza  .	<ul style="list-style-type: none"> <li>Chiudere il rubinetto dell'acqua e contattare il Centro di Assistenza Autorizzato.</li> </ul>
L'apparecchiatura si arresta e riparte più volte durante il funzionamento.	<ul style="list-style-type: none"> <li>Non si tratta di un'anomalia di funzionamento. Permette di ottenere risultati di pulizia ottimali e risparmiare energia.</li> </ul>
Il programma dura troppo.	<ul style="list-style-type: none"> <li>Selezionare l'opzione TimeManager per ridurre la durata del programma.</li> <li>Se è stata impostata la partenza ritardata, annullare l'impostazione o attendere il termine del conto alla rovescia.</li> </ul>
Il tempo residuo sul display aumenta e raggiunge quasi il termine del programma.	<ul style="list-style-type: none"> <li>Non si tratta di un'anomalia. L'apparecchiatura funziona correttamente.</li> </ul>
Le opzioni del programma devono essere reimpostate ogni volta.	<ul style="list-style-type: none"> <li>Per salvare la configurazione preferita utilizzare l'opzione MyFavourite.</li> </ul>

Problema e codice allarme	Possibile causa e soluzione
Leggera perdita dalla porta dell'apparecchiatura.	<ul style="list-style-type: none"> <li>• L'apparecchiatura non è correttamente livellata. Allentare o stringere i piedini regolabili (ove previsti).</li> <li>• La porta dell'apparecchiatura non è centrata rispetto alla vasca. Regolare il piedino posteriore (ove previsto).</li> </ul>
La porta dell'apparecchiatura si chiude con difficoltà.	<ul style="list-style-type: none"> <li>• L'apparecchiatura non è correttamente livellata. Allentare o stringere i piedini regolabili (ove previsti).</li> <li>• Alcune parti di pentole e stoviglie sporgono dai cestelli.</li> </ul>
Tintinnio/colpi dall'interno dell'apparecchiatura.	<ul style="list-style-type: none"> <li>• Le pentole e le stoviglie non sono state sistemate adeguatamente nei cestelli. Fare riferimento al libretto contenente le indicazioni per caricare il cestello.</li> <li>• Accertarsi che i mulinelli possano girare liberamente.</li> </ul>
L'apparecchiatura fa scattare l'interruttore principale.	<ul style="list-style-type: none"> <li>• L'ampereaggio è insufficiente per sopportare l'uso di più apparecchiature contemporaneamente. Verificare l'ampereaggio della presa e la capacità del contatore o spegnere una delle apparecchiature in uso.</li> <li>• Guasto elettrico interno all'apparecchiatura. Contattare un Centro di Assistenza Autorizzato.</li> </ul>



Fare riferimento a **"Preparazione al primo utilizzo"**, **"Utilizzo quotidiano"** o **"Consigli e suggerimenti"** per altre possibili cause.

ricomparsa dell'anomalia, contattare il Centro di Assistenza Autorizzato.

Per i codici allarme non presenti in tabella, contattare un Centro di Assistenza Autorizzato.

Una volta controllata l'apparecchiatura, spegnerla e riaccenderla. In caso di

## 12.1 I risultati di lavaggio e di asciugatura non sono soddisfacenti

Problema	Possibile causa e soluzione
Risultati di lavaggio insoddisfacenti.	<ul style="list-style-type: none"> <li>• Fare riferimento a <b>"Utilizzo quotidiano"</b>, <b>"Consigli e suggerimenti"</b> e al libretto contenente le indicazioni per caricare il cestello.</li> <li>• Usare programmi di lavaggio più intensi.</li> <li>• Pulire i mulinelli ed il filtro. Vedere il capitolo <b>"Pulizia e cura"</b>.</li> </ul>

Problema	Possibile causa e soluzione
Risultati di asciugatura insoddisfacenti.	<ul style="list-style-type: none"> <li>• Pentole e stoviglie sono state lasciate troppo tempo all'interno dell'apparecchiatura chiusa.</li> <li>• Brillantante assente o quantità di brillantante insufficiente. Impostare il contenitore del brillantante su un livello superiore.</li> <li>• Gli oggetti di plastica devono essere asciugati con un panno.</li> <li>• Per ottenere le migliori prestazioni di asciugatura, attivare l'opzione XtraDry e impostare AirDry.</li> <li>• Si consiglia di utilizzare sempre il brillantante, anche in combinazione con pastiglie multifunzione.</li> </ul>
Su bicchieri e stoviglie rimangono delle striature biancastre o striature bluastre.	<ul style="list-style-type: none"> <li>• La quantità di brillantante erogata è eccessiva. Regolare il livello del brillantante su una posizione inferiore.</li> <li>• È stata utilizzata una dose eccessiva di detersivo.</li> </ul>
Macchie e tracce di gocce d'acqua su bicchieri e stoviglie.	<ul style="list-style-type: none"> <li>• La quantità di brillantante erogata non è sufficiente. Regolare il livello del brillantante su una posizione superiore.</li> <li>• La causa potrebbe essere la qualità del brillantante.</li> </ul>
Le stoviglie sono bagnate.	<ul style="list-style-type: none"> <li>• Per ottenere le migliori prestazioni di asciugatura, attivare l'opzione XtraDry e impostare AirDry.</li> <li>• Il programma non dispone di una fase di asciugatura oppure questa fase viene eseguita a bassa temperatura.</li> <li>• Il contenitore del brillantante è vuoto.</li> <li>• La causa potrebbe essere la qualità del brillantante.</li> <li>• La causa potrebbe essere la qualità del detersivo in pastiglie multifunzione. Provare un prodotto di una marca diversa o attivare il contenitore del brillantante e utilizzare il brillantante insieme al detersivo in pastiglie multifunzione.</li> </ul>
L'interno dell'apparecchiatura è bagnato.	<ul style="list-style-type: none"> <li>• Non si tratta di un'anomalia ma dell'umidità presente nell'aria che si condensa sulle pareti.</li> </ul>
Insolita produzione di schiuma durante il lavaggio.	<ul style="list-style-type: none"> <li>• Utilizzare solo detersivi per lavastoviglie.</li> <li>• Perdita dal contenitore del brillantante. Contattare un Centro di Assistenza Autorizzato.</li> </ul>
Tracce di ruggine sulle posate.	<ul style="list-style-type: none"> <li>• È presente troppo sale nell'acqua utilizzata per il lavaggio. Fare riferimento a "<b>Decalcificatore dell'acqua</b>".</li> <li>• Sono state sistemate insieme posate d'argento e acciaio inossidabile. Evitare di sistemare oggetti d'argento e acciaio inossidabile uno accanto all'altro.</li> </ul>

Problema	Possibile causa e soluzione
Sono presenti residui di detersivo all'interno del contenitore al termine del programma.	<ul style="list-style-type: none"> <li>• La pastiglia del detersivo si è incollata all'interno del contenitore e l'acqua non è riuscita ad eliminarla completamente.</li> <li>• L'acqua non è in grado di eliminare il detersivo dal contenitore. Assicurarsi che il mulinello non sia bloccato o ostruito.</li> <li>• Assicurarsi che gli oggetti nei cestelli non impediscano l'apertura del coperchio del contenitore del detersivo.</li> </ul>
Odori all'interno dell'apparecchiatura.	<ul style="list-style-type: none"> <li>• Fare riferimento a "<b>Pulizia interna</b>".</li> </ul>
Il calcare può depositarsi su pentole e stoviglie, nella vasca o all'interno della porta.	<ul style="list-style-type: none"> <li>• Il livello di sale è basso, controllare l'indicatore di riempimento.</li> <li>• Il tappo del contenitore del sale è lento.</li> <li>• L'acqua di rubinetto è dura. Fare riferimento a "<b>Decalcificatore dell'acqua</b>".</li> <li>• Anche le pastiglie multi-funzione usano il sale e impostano la rigenerazione dell'ammorbidente dell'acqua. Fare riferimento a "<b>Decalcificatore dell'acqua</b>".</li> <li>• Qualora i depositi di calcare rimangano, pulire l'apparecchiatura con detersivi particolarmente adatti a tal fine.</li> <li>• Provare un detersivo diverso.</li> <li>• Contattare il produttore del detersivo.</li> </ul>
Pentole e stoviglie opache, scolorite o incrinata.	<ul style="list-style-type: none"> <li>• Assicurarsi di introdurre nell'apparecchiatura solo oggetti lavabili in lavastoviglie.</li> <li>• Caricare e scaricare il cestello delicatamente. Fare riferimento al libretto contenente le indicazioni per caricare il cestello.</li> <li>• Sistemare gli oggetti delicati nel cestello superiore.</li> </ul>



Fare riferimento a "**Preparazione al primo utilizzo**", "**Utilizzo quotidiano**" o "**Consigli e suggerimenti**" per altre possibili cause.

## 13. DATI TECNICI

Dimensioni	Larghezza/Altezza/Profondità (mm)	596 / 850 / 610
Collegamento elettrico <sup>1)</sup>	Tensione (V)	220 - 240
	Frequenza (Hz)	50





Pressione dell'acqua di alimentazione	bar (minima e massima)	0.5 - 8
	MPa (minima e massima)	0.05 - 0.8
Collegamento dell'acqua	Acqua fredda o calda <sup>2)</sup>	max. 60°C
Capacità	Coperti	13
Consumo di energia	Modalità Acceso (W)	5.0
Consumo di energia	Modalità Spento (W)	0.10

<sup>1)</sup> Per altri valori, fare riferimento alla targhetta dei dati.

<sup>2)</sup> Consigliamo il collegamento all'acqua calda se prodotta mediante utilizzo di fonti di energia alternativa (per es. pannelli solari, impianti eolici) per ridurre il consumo di energia.

## 14. CONSIDERAZIONI SULL'AMBIENTE

Riciclare i materiali con il simbolo .  
Buttare l'imballaggio negli appositi contenitori per il riciclaggio. Aiutare a proteggere l'ambiente e la salute umana e a riciclare rifiuti derivanti da apparecchiature elettriche ed elettroniche. Non smaltire le

apparecchiature che riportano il simbolo  insieme ai normali rifiuti domestici. Portare il prodotto al punto di riciclaggio più vicino o contattare il comune di residenza.





[www.electrolux.com/shop](http://www.electrolux.com/shop)



117879670-A-392017

