



www.electrolux.com



www.electrolux.com/productregistration



CONSUMABLES & ACCESSORIES

 www.electrolux.com/shop

 **PUREF9 Performance Kit**
Ref: ESPK9
Part nr: 900169078/4

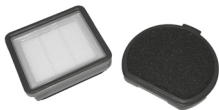



 **3in1 Nozzle**
Ref: ZE127
Part nr: 900922924/7



 **Home & Car kit**
Ref: KIT18
Part nr: 900922934/6



 **Citrus Burst**
Ref: ESMA
Part nr: 9001677807

 **Evening Rose**
Ref: ESRO
Part nr: 9001677765



 **S-fresh 18 Value pack**
Ref: ESVP1
Part nr: 9001681221



 **Brush roll hard floor**
Ref: ESBH9
Part nr: 9009229460



 **Brush roll all-floors & carpet**
Ref: ESBA9
Part nr: 9009229478

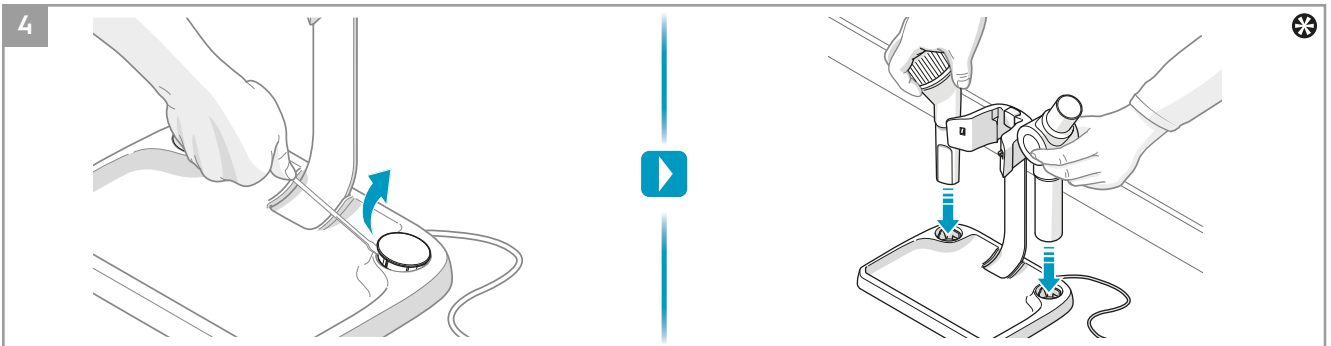
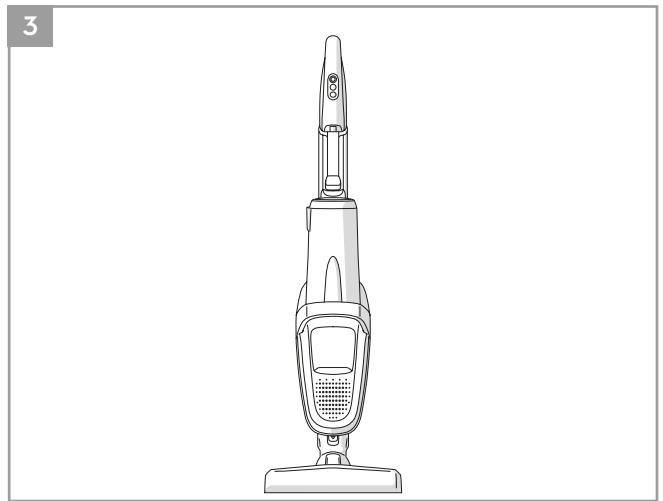
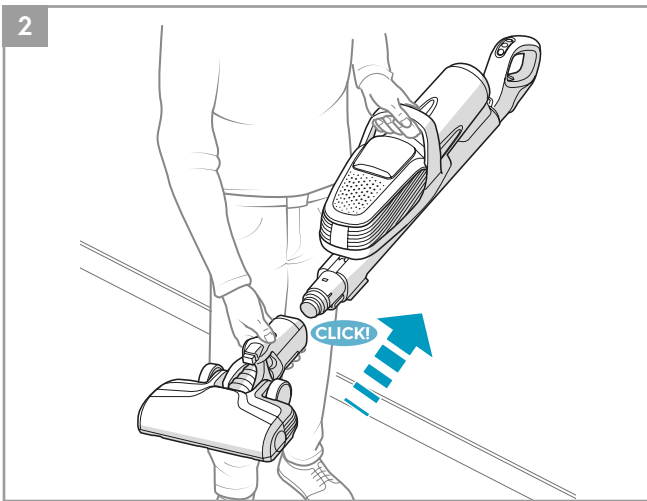
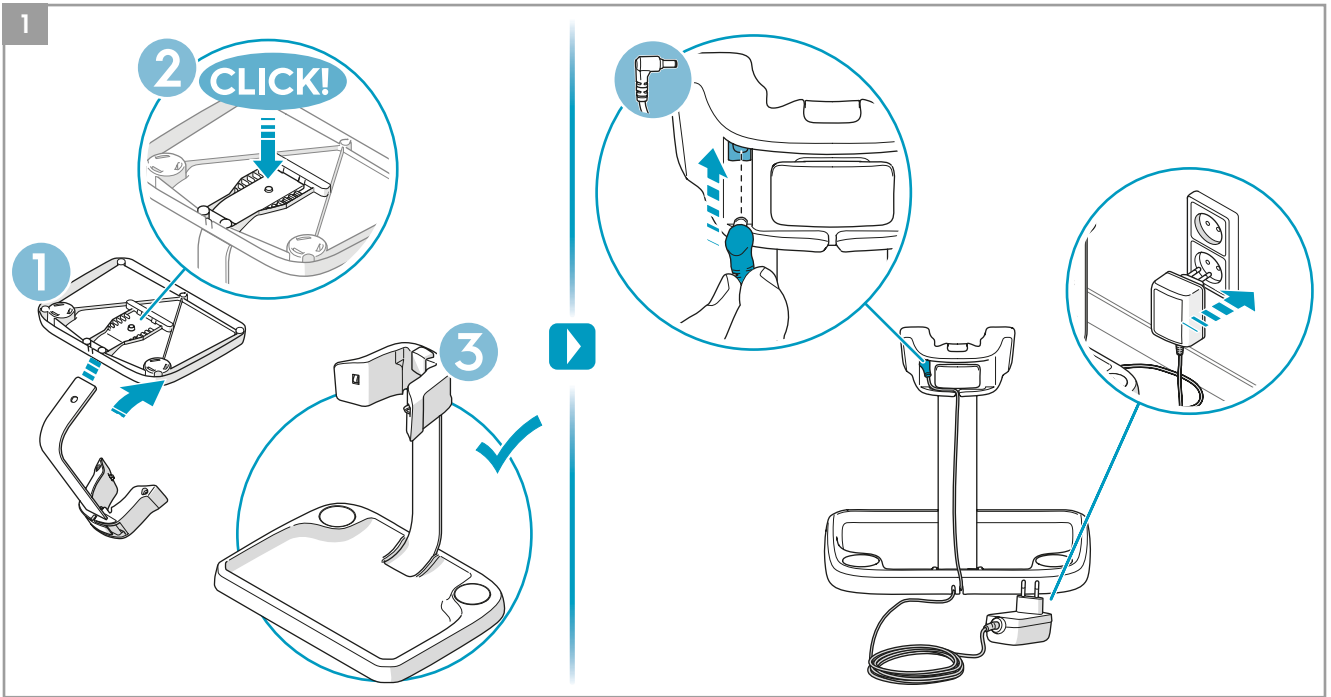
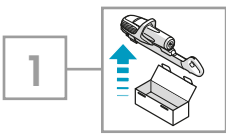

* PF91-6XXX, PF91-ANIMA, PF91-ALRGY

www.electrolux.com

2

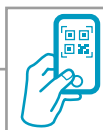
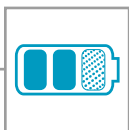

1

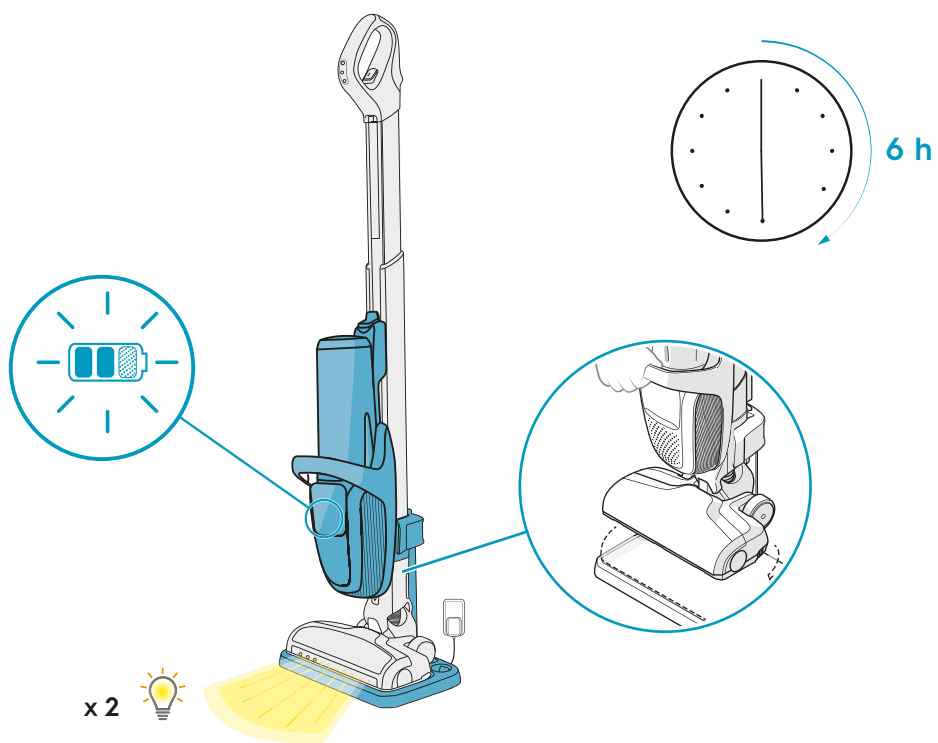

2

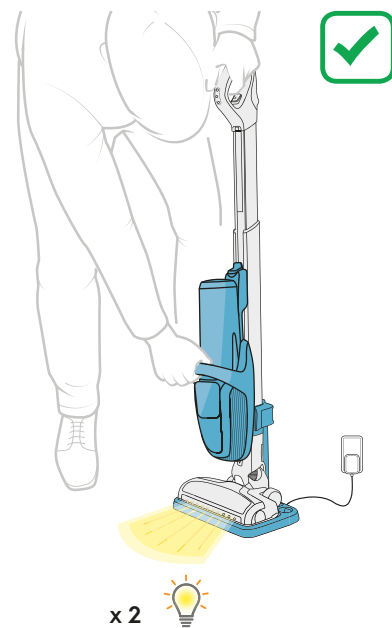
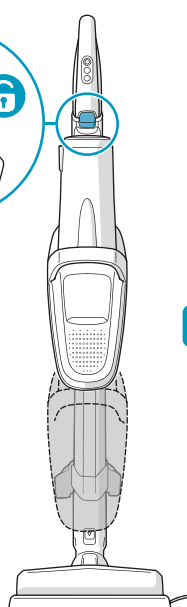
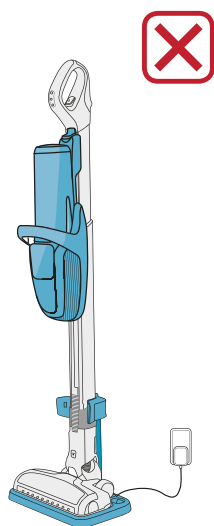

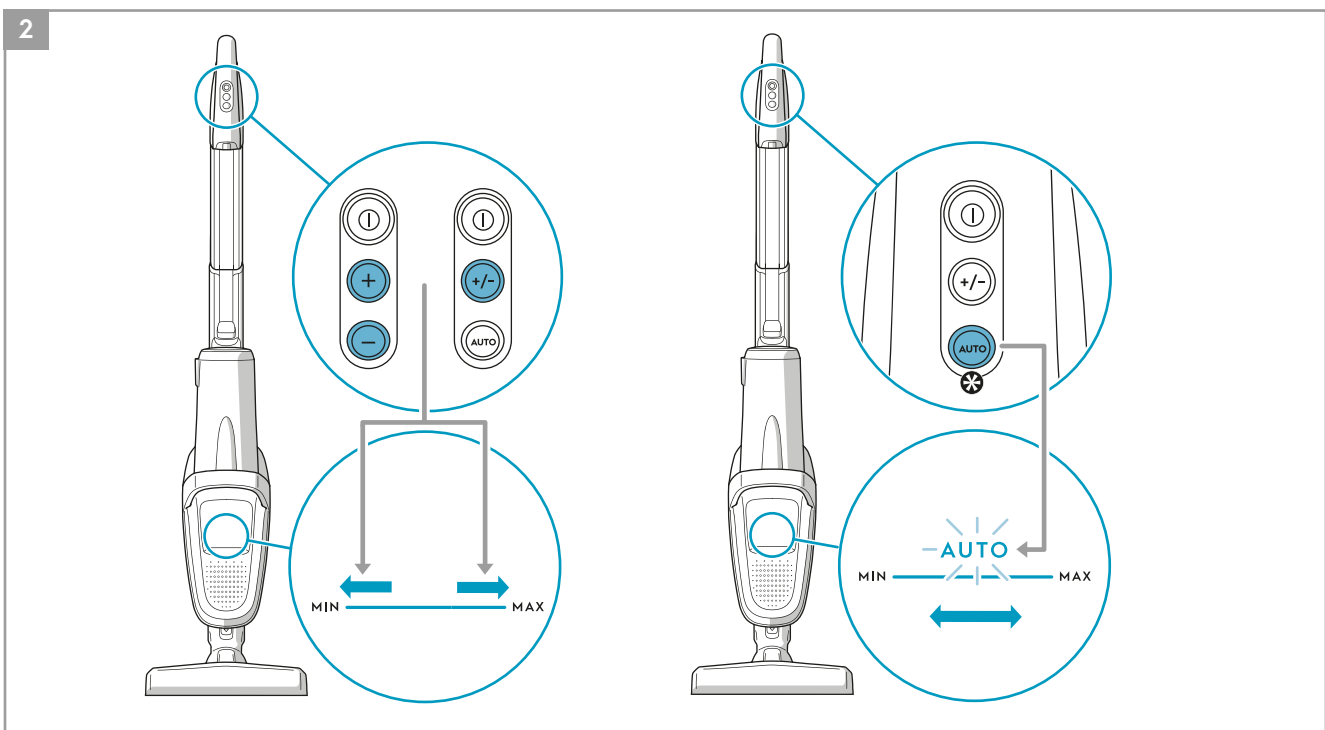
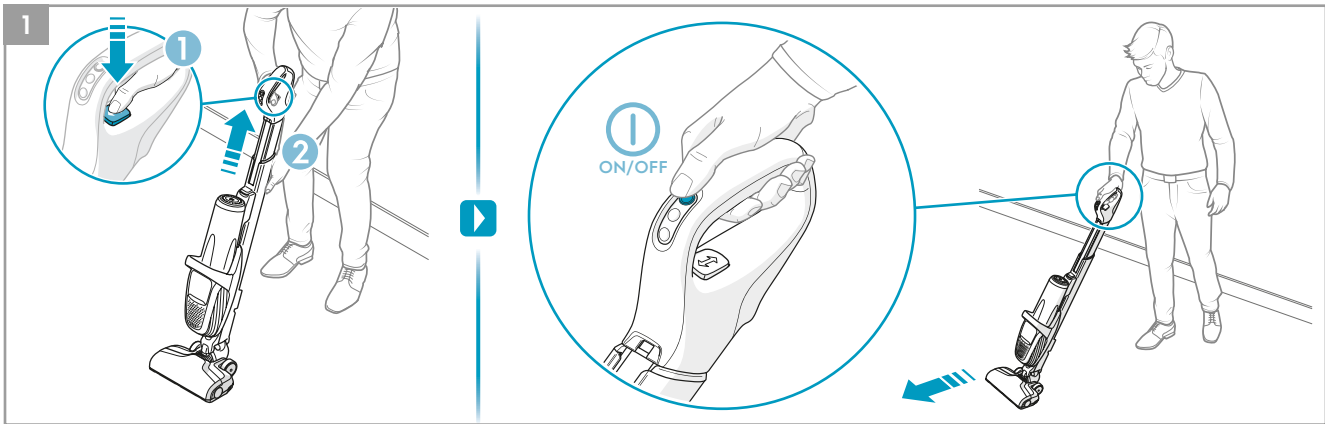
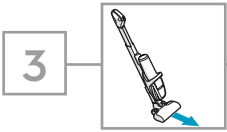

4

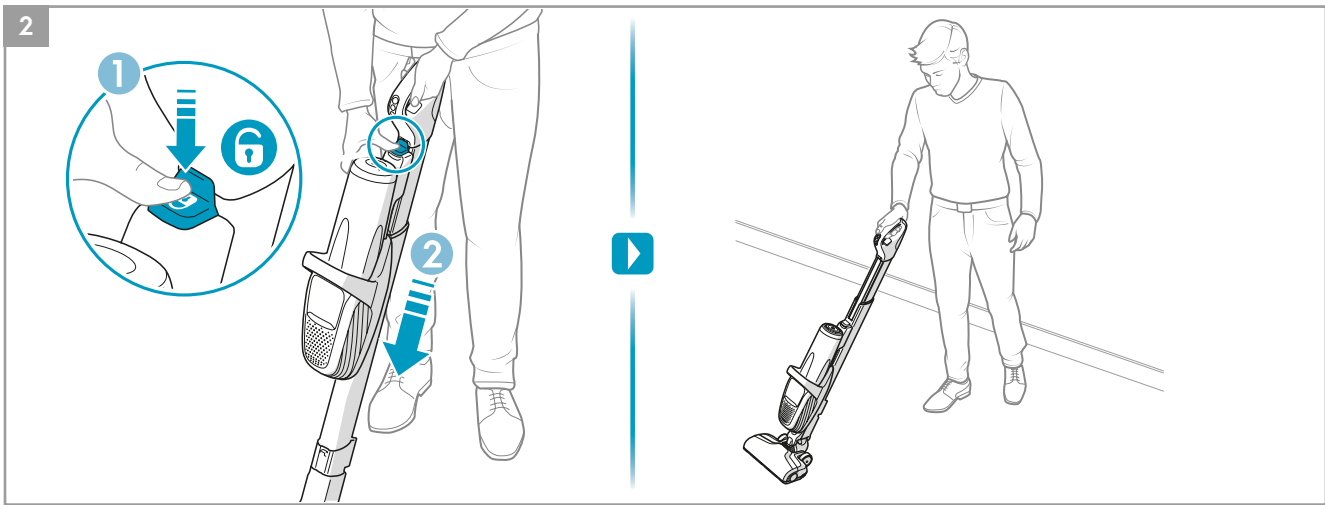
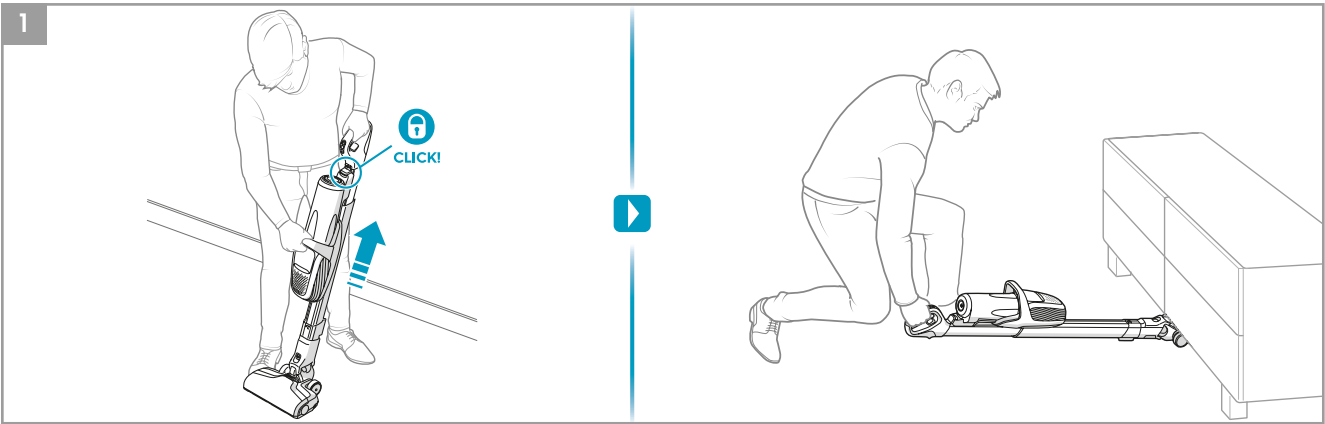

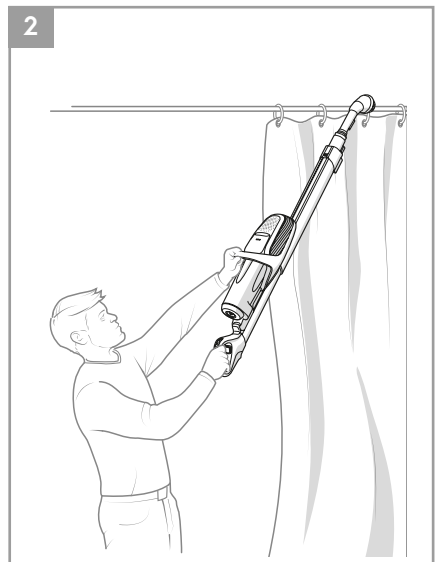
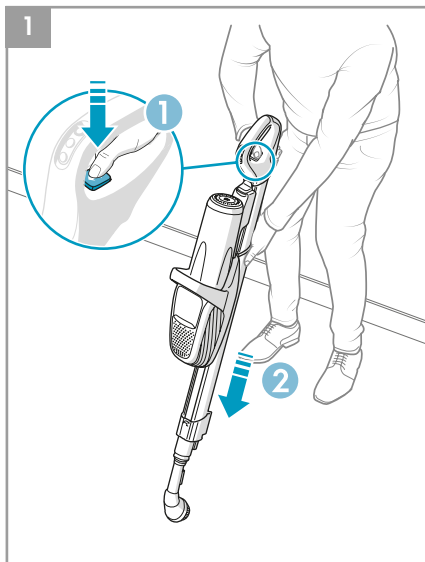
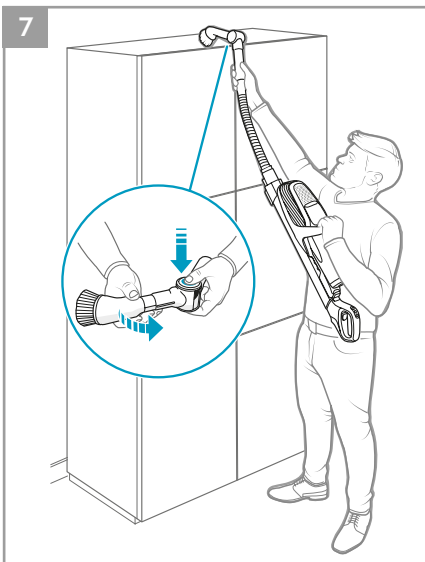
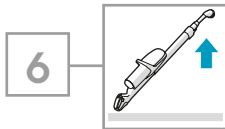
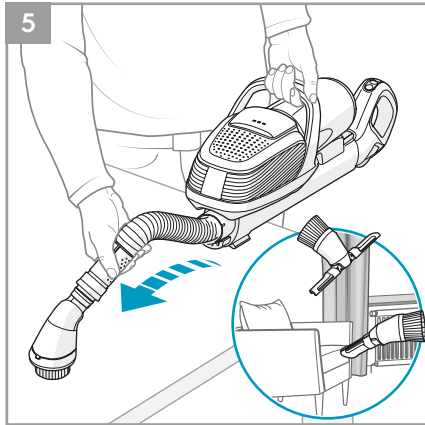
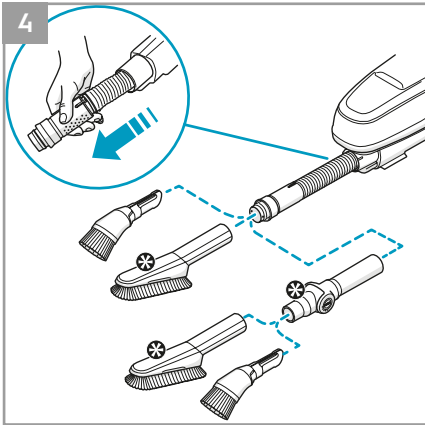
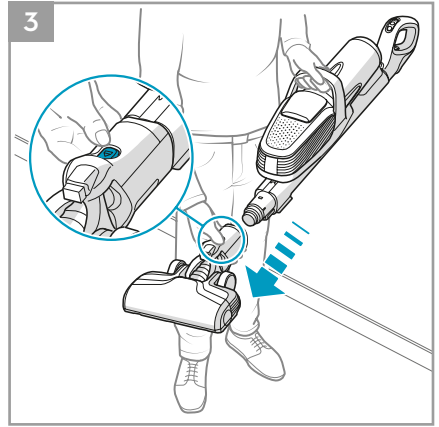
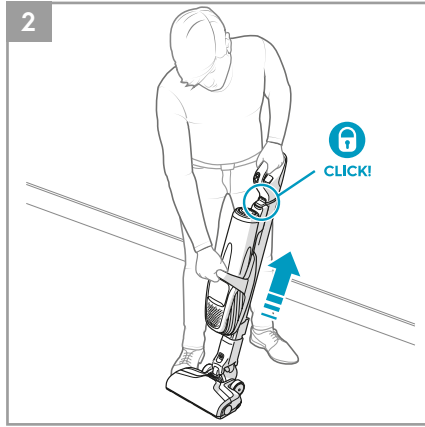
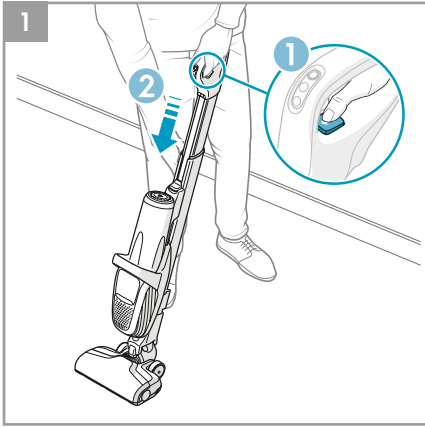
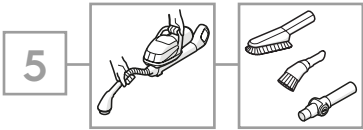

* Certain models only

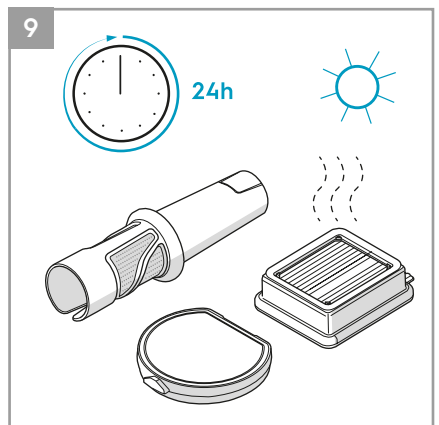
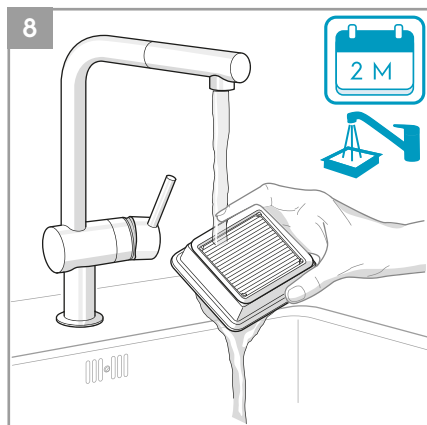
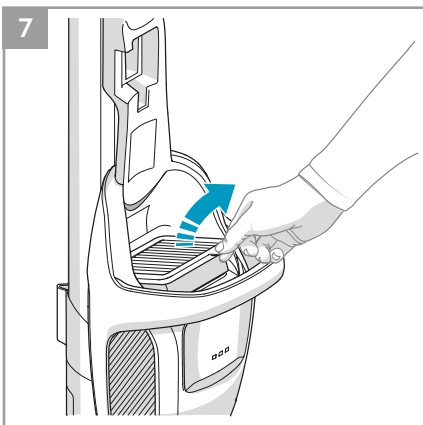
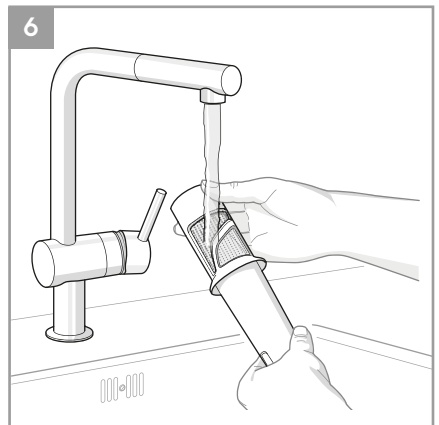
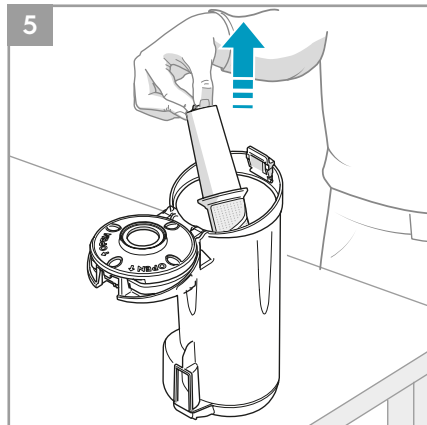
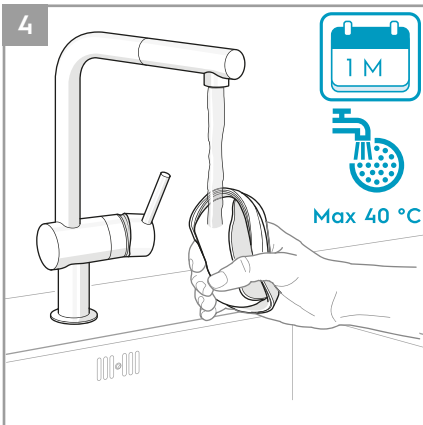
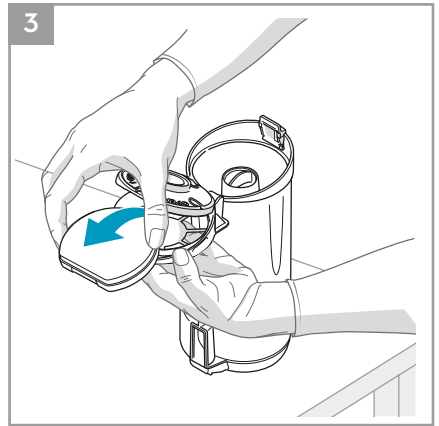
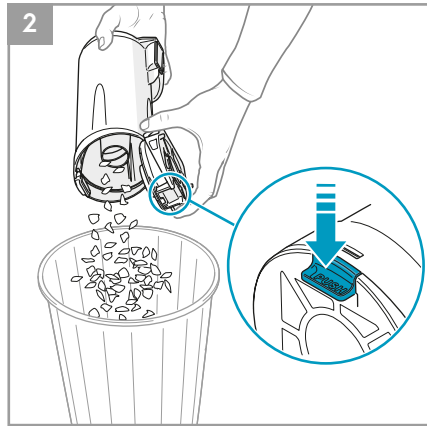
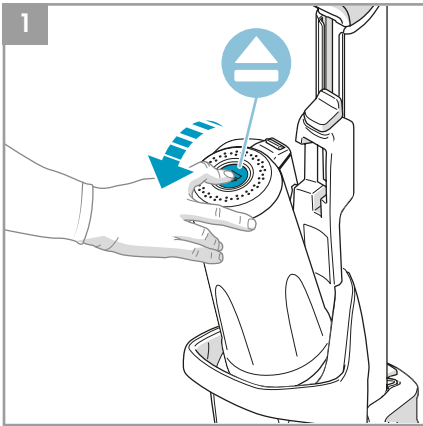
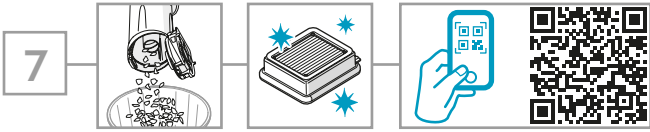

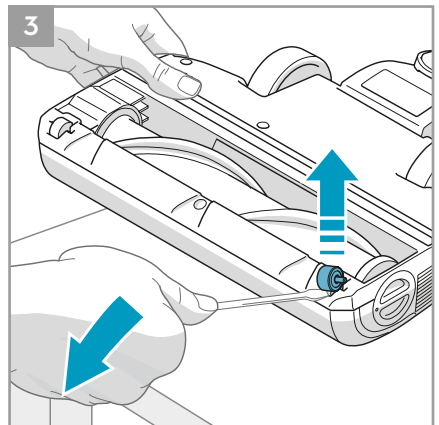
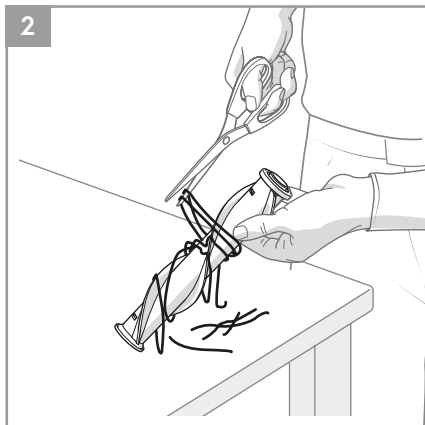
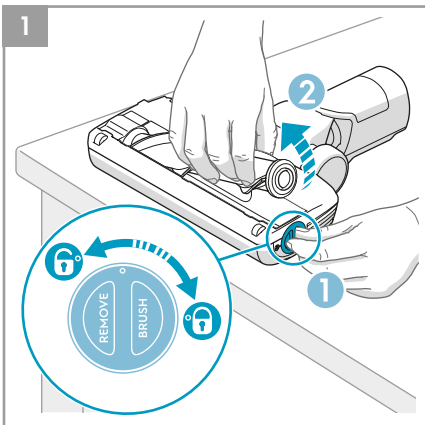
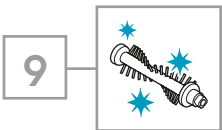
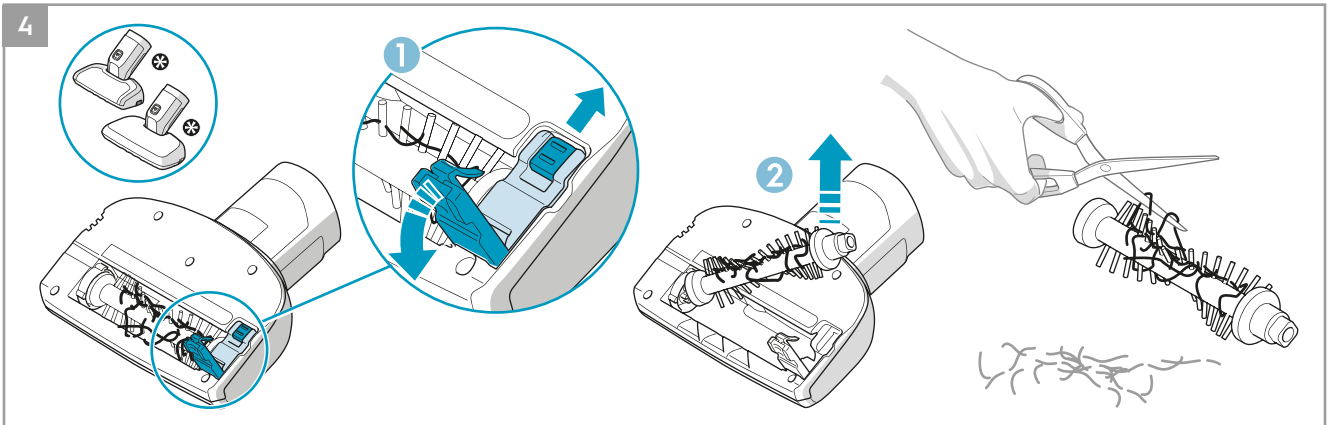
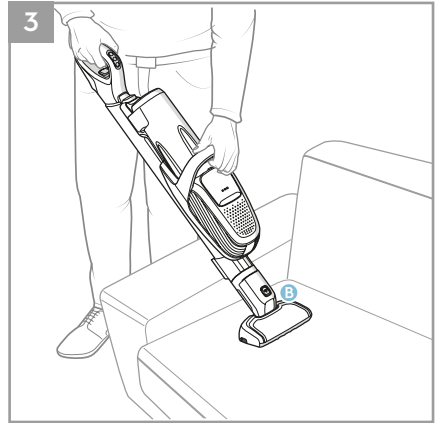
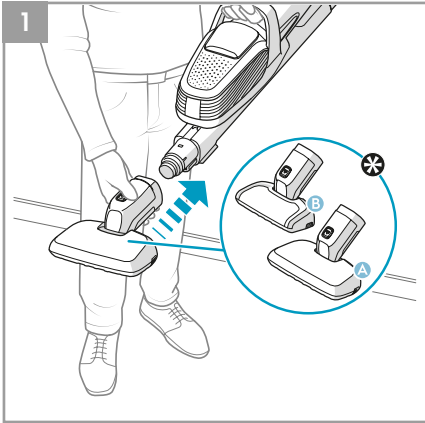
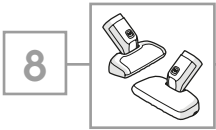

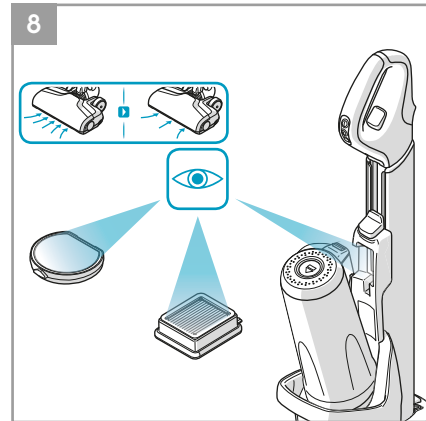
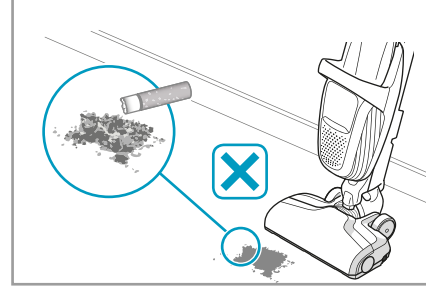
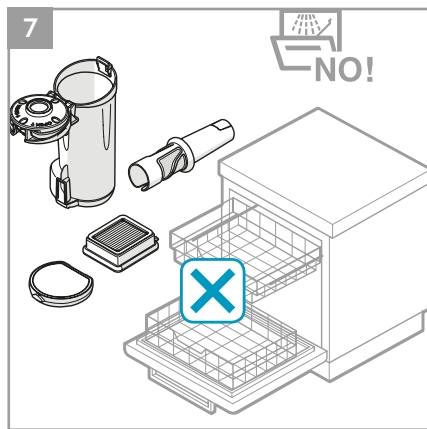
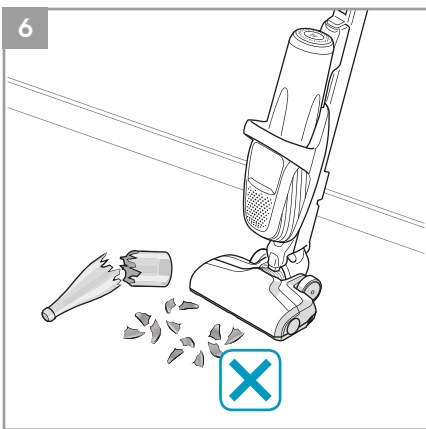
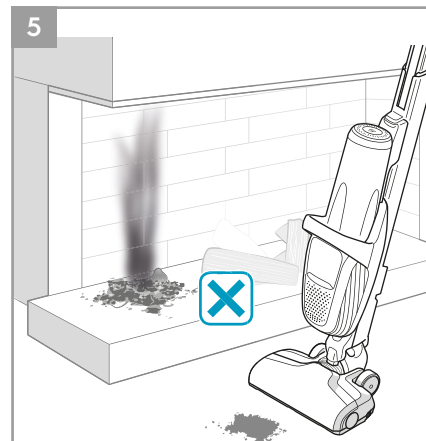
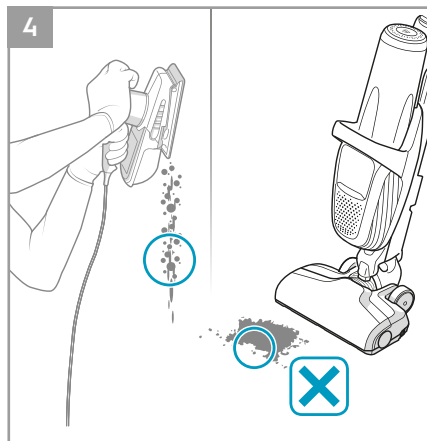
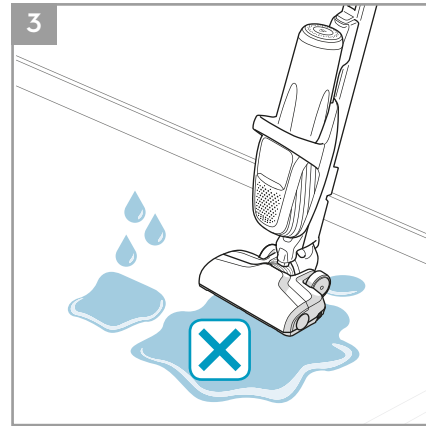
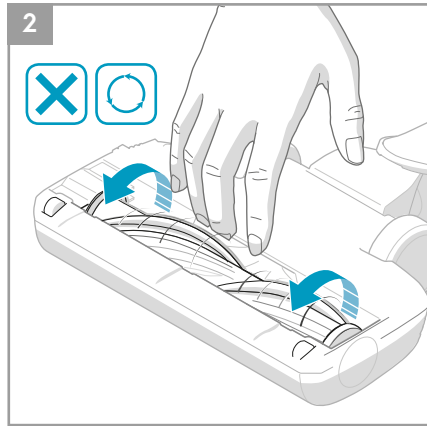
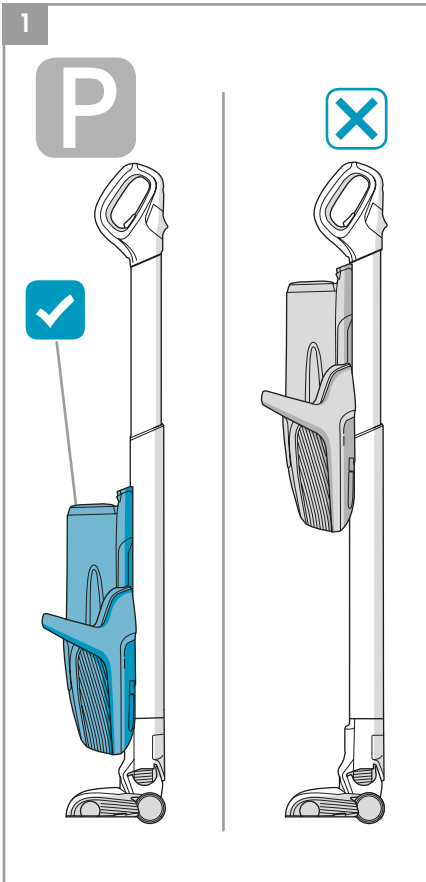

SAFETY PRECAUTIONS

This appliance can be used by children aged from 8 years and above and persons with reduced physical, sensory or mental capabilities or lack of experience and knowledge if they have been given supervision or instruction concerning use of the appliance in a safe way and understand the hazards involved.

Children shall not play with the appliance.

Cleaning and maintenance shall not be made by children without supervision.

Batteries must be removed from the appliance before it is scrapped.

The battery is to be disposed of safely.

Only use the charging adapter that was provided with the product.

The product should only be used for normal vacuuming indoors and in a domestic environment. Make sure it is stored indoors and in a dry place.

Packaging material, e.g. plastic bags should not be accessible to children to avoid suffocation.

Never use the vacuum cleaner:

- In wet areas.
- Close to flammable gases, etc.
- When the product shows visible signs of damage.
- On sharp objects or liquids.
- On hot or cold cinders, lighted cigarette butts, etc.
- On fine dust, for instance from plaster, concrete, flour, hot or cold ashes.

Caution:

- Mind your fingers if cleaning the inside of the floor nozzle.
- Make sure to use the designated handles when operating the product and when using the slide function of the main unit.
- Make sure the main unit is locked in the upper position when using the cleaner in high cleaning mode (Chapter 6 step 1)

Warning:

- Do not leave, store or charge the vacuum cleaner in direct sunlight.
- Avoid exposing the vacuum cleaner to strong heat.
- The battery cells within must not be dismantled, short circuited or placed against a metal surface.
- Never use the vacuum cleaner without its filters.
- Do not try to touch the brush roll while the cleaner is switched on and the brush roll is turning.

Using the vacuum cleaner in the above circumstances may cause serious personal injury or damage to the product. Such injury or damage is not covered by the warranty or by Electrolux.

SERVICING AND WARRANTY

All service or repairs must be carried out by an authorized Electrolux service centre.

This warranty does not cover reduction in battery runtime due to battery age or use, as the life of the battery depends upon the nature of use.

To protect the motor, battery and electronics the product should not be operated in:

- an ambient temperature below 5 °C or exceeding 35 °C.
- A humidity level below 20% or exceeding 80% (non-condensing).

Storage considerations to protect the battery and electronics;

- If the product is temporarily stored in a temperature below 5 °C or exceeding 35 °C, let the product cool down or warm up and dry for a few hours before usage.
Dew condensation may form inside the product if the unit is moved from a cold to a warm environment.

If the product is stored for an extended time period (without usage or continuous charging), we recommend to store the product

- indoors and in temperature between 5 °C to 35 °C, and at a humidity between 20% to 80%.
- with the batteries charged at 50% capacity or more.

TROUBLESHOOTING

PROBLEM	CAUSE	SOLUTION
The product stops or does not start	The brushroll is blocked	Clean and remove entangled hair, threads and fibres from the brush roll.
	The product might be overheated	Turn off the vacuum cleaner. Then check if the nozzle, tube, hose or filters are blocked and/or dirty. Let the product cool down for minimum 2 hours on the charging stand before starting it again. If the product still is not working, please contact an authorized Electrolux Service Centre.
	The battery is empty (last LED blinks)	Charge the vacuum cleaner.
Reduction or no suction power	Filters / Nose Cone is dirty or missing	Clean or wash the filters and put them back (See also Instruction book section 7). Change or replace the filters (www.electrolux.com/shop).
	Air Channel / Cyclon is blocked	Remove the dust container and check the air channel and air inlet in the dust container to see if something is stuck.
	Floor nozzle is blocked	Remove Floor nozzle and check if something is stuck in the nozzle.
	Hose is blocked	Remove Floor nozzle and check if something got stuck in the hose. If so use a stick to remove the obstacle. However, be careful in case the obstruction. Note: The warranty does not cover any damage to the hose caused by cleaning it.
Water or other liquids has been sucked into the product		Stop the product and let it dry for 48h (do not put it in the charging stand!). If the product is not working anymore it will be necessary to replace the motor at an authorized Electrolux service centre. Note: Damage to the motor caused by the penetration of water is not covered by the warranty.
The product is not charging	Main unit is in wrong position	Push the main unit down to the lowest position. It should not be locked in the upper position and/or in between.
	Product is placed wrong in the charging stand	Check if the connectors from the back of the main unit are connected to the charging stand.
	Charging pin is not plugged in	Make sure charging pin is connected in the back of the charging stand, and charging adapter is plugged in the socket.
	Wrong or no nozzle attached	Make sure the main floor nozzle is attached to the product or it will not charge.
Charging is taking longer than 6 hours	To protect the battery and electronics, charging will not occur if room temperature is below 5°C or over 35°C.	Store and charge the product indoor and in a room temperature between 5 - 35°C.
	Room temperature is over 35°C	Charging time will be longer if the temperature is high, which is normal. Store and charge the product in a normal room temperature. Please also see Instruction book chapter 2.
Brushroll is not rotating	Changing the floor nozzle while product is running	After changing the nozzle restart the product.

GB

FR

AR

BG

CZ

DK

EE

ES

FA

FI

HR

HU

IT

LT

LV

NO

PL

RO

RU

SE

SI









SK

SR

TR

UA

BATTERY LAMPS INDICATION

Charging		What does it mean?	During usage	What does it mean?
		Blink slowly = 100 % fully charged		75 - 100 % capacity
		50 - 95 % charged		50- 75 % capacity remaining
		0 - 50 % charged		25 - 50 % capacity remaining
				PUREF9® needs to be recharged.

RUNNING TIMES FOR PUREF9

	36V	32,4 V
High power mode	Approx. 17 min*	Approx. 15 min*
Normal mode	Approx. 30 min*	Approx. 25 min*
Long runtime mode	Approx. 60 min*	Approx. 55 min*
*based on Electrolux Internal Testing		

This warranty does not cover reduction in battery runtime due to battery age or use, as the life of the battery depends upon the amount and nature of use.



This symbol on the product indicates that this product contains a built-in rechargeable battery which shall not be disposed with normal household waste.



This symbol on the product or on its packaging indicates that the product may not be treated as household waste.

To recycle your product, please take it to an official collection point or to an Electrolux service center that can remove and recycle the battery and electric parts in a safe and professional way. Follow your country's rules for the separate collection of electrical products and rechargeable batteries.

CUSTOMER CARE AND SERVICE

When contacting the Electrolux service center, ensure that you have following data available:

- Model number,
- PNC number
- Serial number

The information can be found on the rating plate.

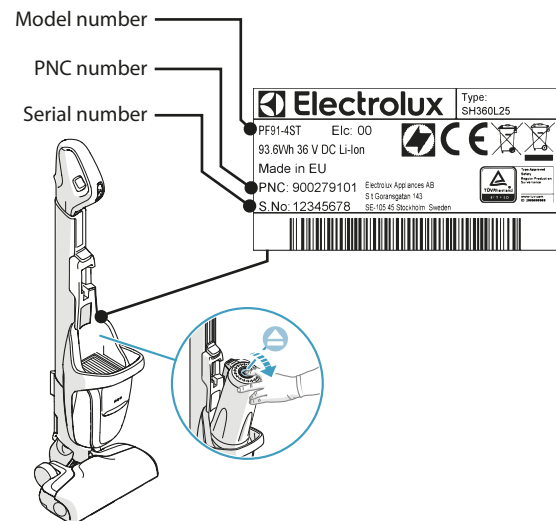

CONSIGNES DE SÉCURITÉ

Cet appareil peut être utilisé par des enfants de plus de 8 ans et par des personnes ayant des capacités physiques, sensorielles ou mentales réduites ou un manque d'expérience et de connaissances, à condition d'être surveillés ou d'avoir reçu des instructions sur l'utilisation de l'appareil en toute sécurité, et qu'elles comprennent les dangers encourus.

Ne laissez pas les enfants jouer avec l'appareil.

Le nettoyage et l'entretien ne doivent pas être effectués par des enfants sans surveillance.

Les batteries doivent être retirées de l'appareil avant qu'il ne soit mis au rebut.

Les batteries doivent être mises au rebut en toute sécurité.

N'utilisez que le chargeur fourni avec l'appareil.

PUREF9 ne doit être utilisé que pour un usage domestique, en intérieur. Assurez-vous qu'il est rangé dans un endroit sec. Tenez les emballages, notamment les sacs en plastique, hors de portée des enfants afin d'éviter tout risque d'étouffement.

N'utilisez pas l'aspirateur:

- Dans un environnement humide.
- À proximité de gaz inflammables, etc.
- Lorsque le corps de l'aspirateur est visiblement endommagé.
- Sur des cendres chaudes ou froides, des mégots de cigarettes incandescentes, etc.
- Sur de la poussière fine provenant par exemple de plâtre, de béton, de farine ou de cendres chaudes ou froides.

Attention:

- Faites très attention à vos doigts lors du nettoyage de la brosse et de la brosse rotative, risques de coupures!
- Veillez à utiliser les poignées indiquées lorsque vous manipulez le produit et lorsque vous utilisez la fonction coulissante de l'unité principale.
- Assurez-vous que l'unité principale soit verrouillée en position haute lorsque vous utilisez l'aspirateur en mode puissance Max (chapitre 6, étape 1).

Attention:

- Ne laissez jamais l'aspirateur en plein soleil.
- Évitez d'exposer l'aspirateur à une forte chaleur.
- Les batteries ne doivent pas être démontées, court-circuitées ni placées contre une surface métallique.
- N'utilisez jamais l'aspirateur sans ses filtres.
- Ne touchez pas à la brosse rotative quand l'aspirateur est en fonctionnement et que la brosse rotative tourne.

L'utilisation de l'aspirateur dans les circonstances décrites ci-dessus peut sérieusement endommager l'appareil ou provoquer de graves blessures physiques. De tels dommages ou blessures ne sont pas couverts par la garantie ni par Electrolux.

ENTRETIEN ET GARANTIE

Toutes les opérations de maintenance et de réparation doivent être effectuées par un service agréé Electrolux.

La garantie ne couvre pas la perte d'autonomie des batteries liée à l'âge de la batterie et / ou à son utilisation car sa durée de vie dépend de la fréquence d'utilisation de l'appareil et de la nature des surfaces aspirées.

Pour protéger le moteur, la batterie et l'électronique, l'appareil ne doit pas être stocké ni utilisé

- À une température ambiante inférieure à 5 °C ou supérieure à 35 °C.
- À une humidité inférieure à 20 % ou supérieure à 80 % (sans condensation).

Conseils de rangement pour protéger les batteries et les pièces électroniques

- Si l'appareil a été stocké à une température inférieure à 5 °C ou supérieure à 35 °C, laissez-le se réchauffer ou se refroidir et se sécher quelques heures avant de vous en servir. De la condensation peut se former à l'intérieur de l'appareil s'il est transporté d'un endroit froid vers un endroit chaud.









Si le produit ne doit pas être utilisé ni rechargé pendant une période prolongée, nous vous conseillons de le ranger

- à l'intérieur, à une température comprise entre 5°C et 35°C, et à un taux d'humidité compris entre 20 et 80 %.
- avec les batteries chargées à plus de 50 %.

RÉSOLUTION DES PROBLÈMES EN CAS D'ANOMALIE DE FONCTIONNEMENT

PROBLÈME	CAUSE	SOLUTION
Le produit s'arrête ou ne démarre pas	La brosse rotative est bloquée	Nettoyez et enlevez les cheveux et fils emmêlés dans la brosse rotative.
	Le produit est peut-être en surchauffe	Éteignez l'aspirateur. Puis, assurez-vous que la brosse, le tube, le flexible ou les filtres ne sont pas obstrués et/ou sales. Laissez refroidir le produit pendant au moins 2 heures sur le support de charge avant de le démarrer à nouveau. Si le produit ne démarre toujours pas, veuillez contacter un service après-vente agréé ELECTROLUX.
	La batterie est vide (la dernière LED clignote)	Rechargez l'aspirateur.
Absence ou diminution de l'aspiration	Les filtres ou le cône sont sales ou manquants	Nettoyez les filtres, puis remettez-les en place (Reportez-vous également à la section du manuel d'instructions) Changez ou remplacez les filtres (www.electrolux.com/shop).
	Le circuit d'aspiration ou le cyclone est obstrué	Retirez le bac à poussière et vérifiez que rien n'est bloqué dans le circuit d'aspiration ou dans la sortie d'air du bac à poussière.
	La brosse est obstruée	Enlevez l'embout pour sols et vérifiez que rien n'est bloqué dans la brosse.
	Le flexible est obstrué	Retirez la brosse et vérifiez que rien n'est bloqué dans le flexible. Le cas échéant, utilisez un objet long et fin pour déboucher le flexible. Faites toutefois très attention en cas d'obstruction. Remarque: La garantie ne couvre pas les dommages occasionnés au flexible par son nettoyage.
Le produit a aspiré de l'eau ou d'autres liquides		Éteignez le produit et laissez-le sécher pendant 48 h (ne le laissez pas sur le support de charge.). Si le produit ne fonctionne plus, il faudra probablement faire appel à un service après-vente agréé Electrolux pour remplacer le moteur. Remarque: Les dommages subis par le moteur du fait de la pénétration d'eau ne sont pas couverts par la garantie.
Le produit ne se recharge pas	L'unité principale est dans une position incorrecte	Abaissez l'unité principale en position la plus basse. Elle ne doit pas être verrouillée en position haute et/ou intermédiaire.
	Le produit est mal positionné sur son support de charge	Vérifiez que les connecteurs situés l'arrière de l'unité principale soient connectés au support de charge.
	L'embout du chargeur n'est pas branché	Assurez-vous que l'embout du chargeur soit connecté à l'arrière du support de charge et que l'adaptateur soit branché à la prise.
	La brosse est manquante ou inappropriée	Veillez à ce que la brosse principale soit fixée au produit, sinon il ne se rechargera pas.
	Pour protéger les batteries et les pièces électroniques, l'appareil ne se recharge pas si la température ambiante est inférieure à 5°C ou supérieure à 35°C.	Rangez et rechargez le produit à l'intérieur, à une température ambiante comprise entre 5 et 35°C.
La charge dure plus de 6 heures	La température ambiante est supérieure à 35 °C	Le temps de charge sera plus long si la température est élevée, c'est normal. Rangez et rechargez le produit à une température ambiante normale.
		Veillez également vous reporter au chapitre 2 du manuel d'instructions
La brosse rotative ne tourne pas	Changement de la brosse pendant le fonctionnement du produit	Après avoir changé la brosse, démarrez le produit à nouveau.

VOYANTS INDICATEURS

En cours de chargement 	Quelle signification?	En cours d' utilisation	Quelle signification?
	Clignotement lent = 100 % de la charge		75 - 100 % capacité
	50 - 95 % charge		50- 75 % capacité restante
	0 - 50 % charge		25 - 50 % capacité restante
			PUREF9® doit être rechargé.

AUTONOMIE POUR PUREF9

	36V	32,4V
Mode puissance Max	Environ 17 min*	Environ 15 min*
Mode normal	Environ 30 min*	Environ 25 min*
Mode longue durée	Environ 60 min*	Environ 55 min*

*d'après les tests internes Electrolux

La garantie ne couvre pas la perte d'autonomie de la batterie liée à son âge et/ou à son utilisation.



Ce symbole sur le produit indique qu'il contient une pile qui ne doit pas être mise au rebut avec les déchets ménagers.



Ce symbole sur le produit ou sur son emballage indique que le produit ne doit pas être traité comme un déchet ménager.

Pour recycler ce produit, déposez-le dans un point de collecte officiel ou rapportez-le au service après-vente Electrolux qui pourra retirer et recycler la pile et les composants électriques de façon sûre et professionnelle. Respectez les réglementations de votre pays concernant la collecte séparée des produits électriques et des piles rechargeables.

SERVICE APRÈS-VENTE

Avant de contacter le service conseil consommateurs Electrolux, assurez-vous de disposer des informations suivantes:

- Numéro de modèle
- Numéro PNC
- Numéro de série

Vous trouverez ces informations sur la plaque signalétique:

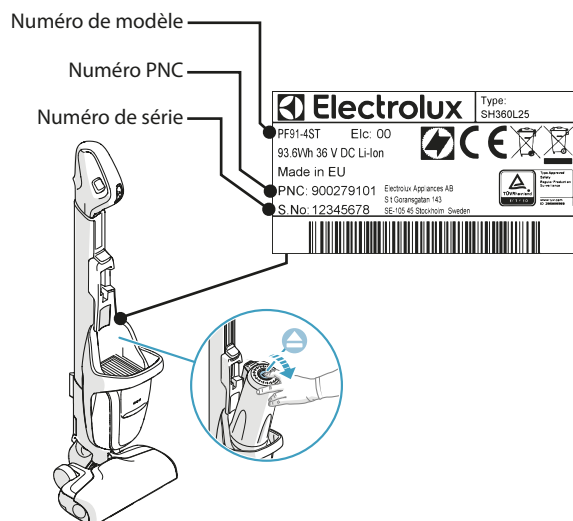

إجراءات السلامة

يمكن استخدام هذا الجهاز من قبل الأطفال بعمر 8 سنوات فما فوق وكذلك من قبل الأشخاص الذين يعانون من ضعف في القدرات البدنية أو الحسية أو العقلية أو ليس لديهم الخبرة أو المعرفة الكافية، شريطة توفير الإشراف والتوجيه لهم فيما يتعلق بإرشادات استخدام الجهاز بطريقة آمنة وفهم المخاطر ذات الصلة.

يجب ألا يعبث الأطفال بالجهاز.

يجب ألا يقوم الأطفال بتنظيف المكنسة أو صيانتها في المنزل دون إشراف.

يجب إزالة البطاريات من الجهاز قبل التخلص منه.

يجب التخلص من البطاريات بطريقة آمنة.

احرصي على استخدام وصلة الشحن المرفقة مع المنتج.

يجب استخدام PUREF9 فقط لأغراض التنظيف الداخلي المعتاد بواسطة المكنسة الكهربائية وفي بيئة منزلية. احرصي على تخزين المنتج في مكان جاف.

تجنبي ترك مواد التغليف، مثل الحقائب البلاستيكية، في متناول الأطفال حتى لا يتعرضوا للاختناق.

لا تستخدم المكنسة الكهربائية على الإطلاق:

- في الأماكن الرطبة.
- بالقرب من الغازات القابلة للاشتعال وغيرها.
- إذا ظهرت على المنتج علامات التلف الواضحة.
- لتنظيف العناصر الحادة أو السوائل.
- لتنظيف الرماد الساخن أو البارد، أعقاب السجائر المشتعلة، وغيرها.
- لتنظيف الغبار الدقيق الناجم عن الجبس أو الإسمنت أو الطحين أو الرماد الساخن أو البارد.

تنبيه:

- احرصي على حماية أصابعك عند تنظيف الجزء الداخلي من الفوهة الأرضية فالشفرة المعدنية الخاصة بوظيفة.
- تأكد من استخدام المقابض المعينة عند تشغيل المنتج وعند استخدام وظيفة التمرير بالوحدة الرئيسية.
- تأكد من قفل الوحدة الرئيسية في الوضع العلوي عند استخدام المكنسة في وضع التنظيف العالي (الفصل 6 الخطوة 1)

تحذير:

- لا تترك المكنسة الكهربائية عرضة لأشعة الشمس المباشرة.
- تفادي تعريض المكنسة الكهربائية للحرارة القوية.
- تجنبي تفكيك خلايا البطارية الداخلية أو تعريضها لدائرة كهربائية قصيرة أو وضعها على سطح معدني.
- لا تستخدم المكنسة الكهربائية من دون الفلاتر.
- لا تحاولي لمس بكرة الفرشاة أثناء تشغيل المكنسة الكهربائية ودوران بكرة الفرشاة.

قد يتسبب استخدام المكنسة الكهربائية في الظروف السابقة إلى وقوع إصابات شخصية خطيرة أو تلف المنتج. لا تُغطى هذه الإصابات أو الأضرار بضمان أو تعويضات شركة إلكترولوكس.

الصيانة والضمان

يجب إجراء جميع أعمال الصيانة أو الإصلاح في مركز صيانة إلكترولوكس المعتمد.

لا يغطي هذا الضمان انخفاض وقت تشغيل البطارية بسبب التقادم أو الاستهلاك، إذ يعتمد عمر البطارية على كمية وطبيعة الاستخدام.

لحماية المحرك والبطارية والأجزاء الإلكترونية، لا يجب تخزين المنتج أو تشغيله في:

- درجة حرارة محيطية تقل عن 5 درجات مئوية أو تزيد عن 35 درجة مئوية. مستوى رطوبة أقل من 20% أو أكثر من 80% (دون تكاثف)

• اعتبارات التخزين لحماية البطارية والإلكترونيات؛

- عند تخزين المنتج في درجة حرارة أقل من 5 درجات مئوية أو أكثر من 35 درجة مئوية، دعي المنتج يبرد أو يذفأ ويجمد لعدة ساعات قبل الاستخدام. ربما تتجمع قطرات الندى داخل المنتج عند نقله من أجواء باردة إلى أخرى حارة أو بعد تدفئة غرفة التخزين.

إذا تم تخزين المنتج لفترة زمنية طويلة (دون استخدام أو شحن مستمر)، فإننا نوصي بتخزين المنتج

- في الداخل في درجة حرارة بين 5 درجات مئوية و 35 درجة مئوية، ونسبة رطوبة بين 20% و 80%.
- مع بطاريات مشحونة بسعة 50% أو أكثر.

GB

FR

AR

BG

CZ

DK

EE

ES

FA

FI

HR

HU

IT

LT

LV

NO

PL

RO

RU

SE

SI

SK

SR

TR

UA

مشكلة	السبب	حل
المنتج يتوقف أو لا يبدأ العمل	بكرة الفرشاة مسدودة المنتج قد يكون ساخنًا بشدة	قم بتنظيف وإزالة الشعر، والخيوط والألياف المتشابكة من بكرة الفرشاة. قم بإيقاف تشغيل المكنسة الكهربائية. ثم تحقق مما إذا كانت الفوهة أو الأنبوب أو الخرطوم أو المرشحات مسدودة و/أو متسخة. اترك المنتج يبرد لساعتين كحد أدنى على حامل الشحن قبل بدء التشغيل مرة أخرى. إذا كان المنتج لا يزال لا يعمل، يرجى الاتصال بمركز خدمة Electrolux المعتمد.
	البطارية فارغة (آخر مصباح LED يومض)	اشحن المكنسة الكهربائية.
انخفاض قوة الشفط أو انعدامها	الفلاتر / مخروط الأنف غير نظيف أو مفقود القناة الهوائية / الإعصار مسدود فوهة الأرضية مسدودة	نظف أو اغسل الفلاتر وضعها مرة أخرى (انظر أيضا قسم كتيب التعليمات (7) غير أو استبدل المرشحات (www.electrolux.com/shop). قم بإزالة حاوية الغبار وفحص قناة الهواء ومدخل الهواء في حاوية الغبار لمعرفة ما إذا كان هناك شيء عالق. إزالة فوهة الكلمة والاختيار إذا ما حصلت عالقة في الفوهة. قم بإزالة فوهة الأرضية والتحقق من وجود شيء عالق في الخرطوم. إذا كان الأمر كذلك استخدم عصا لإزالة الشيء العالق. ولكن كن حذراً في حالة الانسداد.
	الخرطوم مسدود	ملحوظة: الضمان لا يغطي أي ضرر للخرطوم ناجم عن تنظيفه.
تم امتصاص ماء أو سوائل أخرى إلى المنتج		أوقف المنتج واتركه يجف لمدة 48 ساعة (لا تضعه في حامل الشحن!). إذا كان المنتج لم يعد يعمل فسوف يتعين استبدال المحرك في مركز خدمة إلكتروكس معتمد. ملحوظة: لا يغطي الضمان الأضرار التي تلحق بالمحرك بسبب تسرب المياه.
المنتج لا يقوم بالشحن	الوحدة الرئيسية في وضع خاطئ المنتج موضوع بشكل خاطئ في حامل الشحن دبوس الشحن غير موصول تركيب فوهة خاطئة أو عدم تركيب فوهة	ادفع الوحدة الرئيسية لأسفل لأدنى موضع. يجب ألا تكون مقفلة في الوضع العلوي و/أو في المنتصف. تحقق من توصيل الموصلات من الجزء الخلفي للوحدة الرئيسية بحامل الشحن. تأكد من توصيل دبوس الشحن في الجزء الخلفي من حامل الشحن، وتوصيل مهائئ الشحن في المقبس. تأكد من أن فوهة الأرضية الرئيسية مرفقة بالمنتج أو لن يتم شحنها.
	لحماية البطارية والإلكترونيات، لن يحدث الشحن إذا كانت درجة حرارة الغرفة أقل من 5 درجات مئوية أو أكثر من 35 درجة مئوية.	قم بتخزين وشحن المنتج في الأماكن المغلقة وفي درجة حرارة الغرفة بين 5 - 35 درجة مئوية.
الشحن يستغرق وقتًا أطول من 6 ساعات	درجة حرارة الغرفة أكثر من 35 درجة مئوية	سيكون وقت الشحن أطول إذا كانت درجة الحرارة عالية، وهو أمر طبيعي. قم بتخزين وشحن المنتج في درجة حرارة الغرفة العادية. يرجى أيضًا الاطلاع على كتيب التعليمات - الفصل الثاني
بكرة الفرشاة لا تدور	تغيير فوهة الأرضية أثناء تشغيل المنتج	بعد تغيير الفوهة أعد تشغيل المنتج.

المؤشرات الضوئية

الشحن	ماذا يعني؟	أثناء التشغيل	ماذا يعني؟
	يومض ببطء= الشحن كامل 100%		قدرة المكنسة 75-100%
	لمكنسة مشحونة بنسبة 50-95%		قدرة المكنسة 50-75%
	المكنسة مشحونة بنسبة 0-50%		قدرة المكنسة 25-50%
			تحتاج مكنسة PUREF9* إلى إعادة الشحن.

خدمة العملاء والدعم

عند الاتصال بخدمة عملاء إلكترولوكس، تأكدوا من توافر المعلومات التالية لديكم:

- رقم الطراز
- رمز المنتج
- الرقم التسلسلي

توجد هذه البيانات على لوحة بيانات المنتج.

مرات التشغيل لـ PUREF9

V 32,4	36V	
حوالي 15 دقيقة*	حوالي 17 دقيقة*	وضع الطاقة العالية
حوالي 25 دقيقة*	حوالي 30 دقيقة*	الوضع العادي
حوالي 55 دقيقة*	حوالي 60 دقيقة*	وضع التشغيل الطويل

*بناءً على الاختبارات الداخلية في إلكترولوكس

لا يغطي هذا الضمان قصر فترة تشغيل البطارية بسبب عمرها أو استخدامها حيث إن عمر البطارية يعتمد على مقدار الاستخدام وطبيعته.

التخلص من الجهاز

تشير تلك العلامة الموجودة على هذا المنتج إلى احتوائه على بطارية يحظر التخلص منها في النفايات المنزلية العادية.

يشير الرمز الموجود على المنتج أو على عبوته إلى عدم إمكانية التخلص من هذا المنتج كنفاية منزلية.

لإعادة تدوير المنتج، يرجى نقله إلى نقطة تجميع رسمية أو إلى مركز خدمة Electrolux يمكنها إزالة البطارية والأجزاء الكهربائية وإعادة تدويرهم بطريقة آمنة ومهنية. احرصي على اتباع قواعد بلدك الخاصة بالتجميع المنفصل للمنتجات الكهربائية والبطاريات القابلة للشحن.

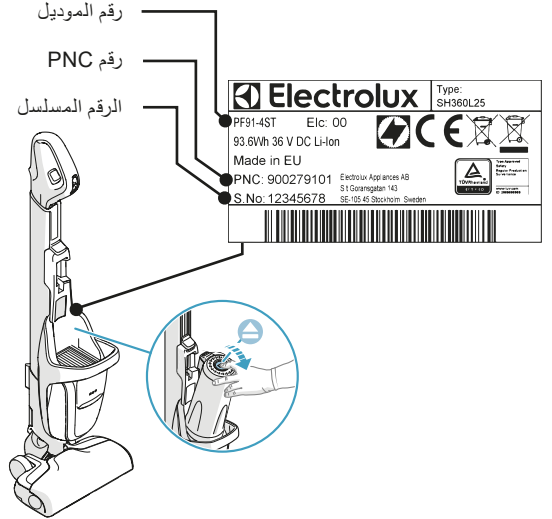

МЕРКИ ЗА БЕЗОПАСНОСТ

Този уред може да бъде използван от деца над 8 годишна възраст, както и от лица с намалени физически, сетивни и умствени възможности или лица без опит и познания, само ако те са под наблюдение или бъдат инструктирани относно безопасната употреба на уреда и възможните рискове.

Децата не трябва да си играят с уреда.

Почистването и поддръжката не бива да се извършват от деца без наблюдение.

Батериите трябва да бъдат извадени от уреда преди да бъде изхвърлен.

Батерията трябва да бъде изхвърлена по безопасен начин.

Използвайте само адаптера за зареждане, предоставен с продукта.

PUREF9® трябва да се използва само за нормално почистване в домашна среда. Уверете се, че мястото за съхранение е сухо. Опаковъчните материали, като например найлонови торбички, не трябва да бъдат достъпни за деца, за да се избегне задушаване.

Никога не използвайте прахосмукачката:

- В мокри помещения.
- В близост да запалими газове и др.
- Когато продуктът показва видими признаци на повреда.
- Върху остри предмети или течности.
- Върху гореща или студена сгурия, запалени цигарени угарки и др.
- Върху фин прах, например от мазилка, бетон, брашно, гореща или студена пепел.

Внимание:

- Внимавайте с пръстите си, когато почиствате крайника за под. Металното острие на функцията BRUSHROLLCLEAN® е остро и може да причини нараняване.
- Уверете се, че използвате обозначените дръжки, когато работите с уреда и когато използвате функцията за плъзгане на основния модул.
- Уверете се, че основният модул е заключен в горно положение, когато използвате прахосмукачката за почистване на високи места (Глава 6, стъпка 1)

Предупреждение:

- Не оставяйте прахосмукачката на пряка слънчева светлина.
- Избягвайте излагането на прахосмукачката на силна топлина.
- Клетките на батериите не трябва да се разглобяват, излагат на късо съединение или поставят върху метална повърхност.
- Никога не използвайте прахосмукачката без филтри.
- Не се опитвайте да докоснете четката, докато прахосмукачката е включена, а четката се върти.

Използването на прахосмукачката в горепосочените обстоятелства може да причини сериозно нараняване или повреда на продукта. Такова нараняване или повреда не се покрива от гаранцията или от Electrolux.

ОБСЛУЖВАНЕ И ГАРАНЦИЯ

Всяко обслужване и ремонт трябва да се извършва от оторизиран сервизен център на Electrolux.

Тази гаранция не покрива намаляването на времето за използване на батерията в следствие на възрастта или употребата на

www.electrolux.com

батерията, тъй като нейният живот зависи от степента и естеството на употребата.

За да се предпазят мотора, батериите и другите електронни компоненти, продуктът не трябва да бъдат съхранявани или употребявани при:

- Температура на околната среда под 5 °C или над 35 °C.
- Ниво на влажност под 20% или над 80% (без кондензация).

Указания за съхранение с цел защита на акумулатора и електрониката

- Ако продуктът се съхранява при температура под 5 °C или над 35 °C, го оставете да изстине или да се затопли и изсъхне за няколко часа преди употреба. В продукта може да се образува кондензация на влага, ако устройството бъде преместено от студено на топло място или след затопляне на помещението за съхранение.



Ако уредът се съхранява за продължителен период (без използване или непрекъснато зареждане), препоръчваме той да се съхранява

- на закрито при температури между 5 °C и 35 °C и влажност между 20% и 80%
- със зареден 50% или повече акумулатор.

ОТСТРАНЯВАНЕ НА НЕИЗПРАВНОСТИ

ПРОБЛЕМ	ПРИЧИНА	РЕШЕНИЕ
Уредът спира да работи или не се включва	Блокиране на валика	Почистете и премахнете заплели се косми, нишки и влакна от четковия валик. Изключете прахосмукачката. След това проверете дали накрайникът, телескопичната тръба, маркучът или филтрите са блокирани и/или замърсени. Оставете уреда да се охлади за най-малко 2 часа на стойката за зареждане, преди да го пуснете отново. Ако уредът все още не работи, се свържете с оторизиран сервизен център на Electrolux.
	Възможно прегряване на уреда	Заредете акумулатора на прахосмукачката.
Намаляване или липса на засмукваща сила	Изтощен акумулатор (мига последният светодиоден индикатор)	Заредете акумулатора на прахосмукачката.
	Филтрите / конусът на носа са замърсени или липсват	Почистете или измийте филтрите и ги поставете обратно (Вижте също раздела на инструкцията Подмяна или смяна на филтрите (www.electrolux.com/shop).
	Блокиране на въздушния канал / циклонния филтър	Извадете контейнера за прах и проверете дали не са заседнали предмети във въздушния канал и входа за въздух в контейнера за прах.
	Блокиране на подовия накрайник	Извадете подовия накрайник и проверете дали в накрайник не са заседнали предмети.
	Блокиране на маркуча	Извадете подовия накрайник и проверете дали в маркуча не са заседнали предмети. Ако е така, с помощта на пръчка отстранете предмета. Бъдете внимателни при почистване на маркуча. Забележка: Гаранцията не покрива повреди на маркуча, причинени от почистването му.
Засмукване на вода или други течности в уреда		Спрете уреда и го оставете да изсъхне за 48 часа (не го поставяйте в стойката за зареждане!). Ако уредът не заработи, е необходимо електромоторът да бъде подменен в оторизиран сервизен център на Electrolux. Забележка: Повреда на електромотора, причинена от проникването на вода, не се покрива от гаранцията.
Уредът не се зарежда	Главният модул е неправилно поставен	Натиснете основния модул до най-ниската позиция. Той не трябва да се заключва в горна позиция и / или между двете позиции.
	Уредът е поставен неправилно в стойката за зареждане	Проверете дали съединителите в задната част на основния модул са свързани към стойката за зареждане.
	Зареждащият щифт не е включен	Уверете се, че зареждащият щифт е свързан в задната част на стойката за зареждане и адаптерът е включен в гнездото.
	Неправилно поставен или липсващ накрайник	Уверете се, че основният подов накрайник е прикрепен към уреда, в противен случай той няма да се зареди.
Зареждането отнема повече от 6 часа	С цел предпазване на акумулатора и електрониката се блокира зареждането, ако температурата в помещението е под 5 °C или над 35 °C.	Съхранявайте и зареждайте уреда на закрито и при температура в помещението между 5 - 35 °C.
	Температурата в помещението е над 35 °C	Времето за зареждане ще бъде по-дълго, ако температурата е висока, което е нормално. Съхранявайте и зареждайте уреда при нормална стайна температура.
		Моля, вижте и глава 2 от Инструкцията
Четковият валик не се върти	Смяна на подовия накрайник при включен уред	След смяна на накрайника, включете отново уреда.

ИНДИКАТОРНИ ЛАМПИЧКИ

ЗАРЕЖДАНЕ 	КАКВО ОЗНАЧАВА?	ПО ВРЕМЕ НА УПОТРЕБА	КАКВО ОЗНАЧАВА?
	Бавно мигане = напълно заредена на 100 %		капацитет 75 - 100 %
	заредена на 50 – 95 %		оставащ капацитет 50 - 75 %
	заредена на 0 – 50 %		оставащ капацитет 25 – 50 %
			PUREF9® трябва да бъде презаредена.

ВРЕМЕ ЗА РАБОТА PUREF9

	36V	32,4V
Режим на висока мощност	прибл. 17 мин.*	прибл. 15 мин.*
Режим на нормална работа	прибл. 30 мин.*	прибл. 25 мин.*
Режим на продължителна работа	прибл. 60 мин.*	прибл. 55 мин.*

* въз основа на вътрешно тестване на Electrolux

Гаранцията не покрива намаляване издръжливостта на батерията поради възрастта или ползването ѝ, тъй като животът на батерията зависи от времето и естеството на употреба.



Този символ върху продукта показва, че този продукт съдържа батерия, която не трябва да се изхвърля заедно с обикновените битови отпадъци



Този символ върху продукта или върху неговата опаковка показва, че продуктът не може да се третира като битов отпадък.

За да рециклирате продукта си, моля, занесете го в официален пункт за събиране на отпадъци или в сервизен център на Electrolux, който може да премахне и рециклира батерията и електрическите части по безопасен и професионален начин. Следвайте правилата на вашата държава за разделно събиране на електрически продукти и акумулаторни батерии.

ГРИЖИ ЗА КЛИЕНТА И ОБСЛУЖВАНЕ

Когато се свързвате със сервизния център на Electrolux, се уверете, че разполагате със следните данни:

- Номер на модела,
- Номер на продукта (PNC)
- Серийн номер

Информацията може да бъде намерена на табелката с данни.

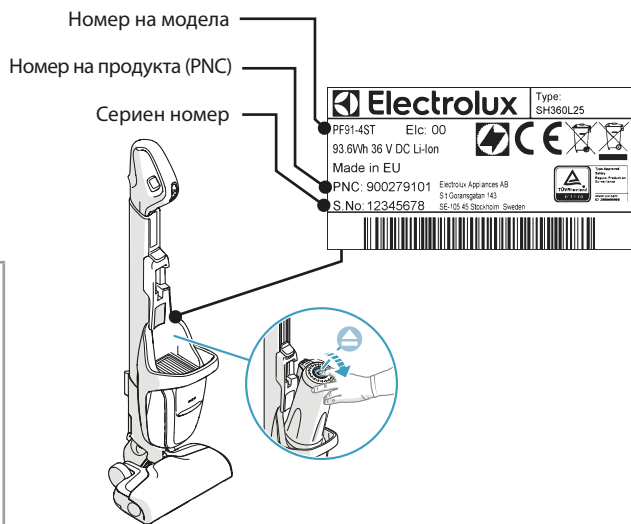

BEZPEČNOSTNÍ OPATŘENÍ

Tento spotřebič smí používat děti starší osmi let nebo osoby se sníženými fyzickými, smyslovými nebo duševními schopnostmi nebo osoby bez patřičných zkušeností a znalostí, pouze pokud tak činí pod dozorem nebo vedením, které zohledňuje bezpečný provoz spotřebiče, a pokud rozumí rizikům spojeným s provozem spotřebiče.

Zabraňte, aby si děti hrály se spotřebičem.

Čištění a údržbu spotřebiče by neměly provádět děti bez dozoru.

Před likvidací spotřebiče je z něho nutné vyjmout baterie.

Baterie je nutné bezpečně zlikvidovat.

Používejte pouze nabíjecí adaptér dodaný spolu se spotřebičem.

Vysavač PUREF9® by měl být používán pouze pro běžné vysávání v interiéru a domácím prostředí. Ujistěte se, že je vysavač uchovávan v suchém místě.

Obalový materiál, jako např. plastové pytle, by měl být držen mimo dosah dětí z důvodu rizika udušení.

Nikdy nepoužívejte vysavač:

- Na mokřích místech.
- Blízko hořlavých plynů, apod.
- Když spotřebič nese viditelné známky poškození.
- Na ostré předměty nebo na kapaliny.
- Na horké či chladné uhlíky, zapálené cigaretové nedopalky, apod.
- Na jemný prach např. ze sádry či betonu, mouku nebo horký či studený popel.

Pozor

- Při čištění uvnitř podlahové hubice si dejte pozor na prsty.
- Ujistěte se, že během obsluhy spotřebiče a při použití funkce klouzání hlavní jednotky používáte vyhrazená držadla.
- Ujistěte se, že je hlavní jednotka zajištěna v horní poloze, když používáte vysavač v režimu vysokého výkonu (kapitola 6 krok 1)

Pozor:

- Nenechávejte vysavač na přímém slunečním světle.
- Nevystavujte vysavač silnému horku.
- Bateriové články se nesmí demontovat, zkratovat ani pokládat na kovové povrchy.
- Nikdy nepoužívejte vysavač bez filtrů.
- Nedoťkejte se kartáčového válečku, když je zapnutá funkce čištění a váleček se otáčí.

Použití vysavače výše uvedeným způsobem může způsobit vážné osobní poranění či poškození spotřebiče. Na taková zranění či poškození se nevztahuje záruka a nejsou kryta společností Electrolux.

SERVIS A ZÁRUKA

Veškerý servis či opravy musí být prováděny autorizovaným servisním střediskem společnosti Electrolux.

Tato záruka nekryje snížení provozní doby baterie z důvodu jejího stáří či používání, jelikož životnost baterie závisí na množství a způsobu jejího používání.

Z důvodu ochrany motoru, baterie a elektroniky by spotřebič neměl být skladován ani používán za těchto podmínek:

- Když je okolní teplota nižší než 5 °C nebo vyšší než 35 °C. J
- Když je úroveň vlhkosti nižší než 20 % nebo vyšší než 80 % (nekondenzující).

Možnosti uskladnění k ochraně baterie a elektroniky

- e-li spotřebič skladován při teplotě nižší než 5 °C nebo vyšší než 35 °C, před použitím nechte spotřebič několik hodin ochladit nebo ohřát a vysušit. Uvnitř spotřebiče se může tvořit kondenzace, je-li jednotka přesunuta z chladného do teplého prostředí nebo po zahřátí chladné skladovací místnosti.

Pokud spotřebič uložíte na delší dobu (bez jeho používání nebo průběžného dobíjení), doporučujeme jej uložit

- v interiéru a při teplotách v rozsahu 5 °C až 35 °C a při vlhkosti v rozsahu 20 % až 80 %
- s bateriemi nabitými na 50 % kapacity nebo více.

ODSTRAŇOVÁNÍ ZÁVAD

PROBLÉM	PŘÍČINA	ŘEŠENÍ
Spotřebič se zastaví nebo se nespustí start	Kartáčový váleček je zablokovaný	Vyčistěte a odstraňte zamotané vlasy, vlákna nebo nitě z kartáčového válečku.
	Spotřebič může být přehřátý	Vypněte vysavač. Poté zkontrolujte, zda není ucpaná či špinavá hubice, trubice, hadice nebo filtry. Nechte spotřebič vychladnout alespoň 2 hodiny na nabíjecím stojanu, než jej opět spustíte. Pokud spotřebič stále nefunguje, obraťte se na autorizované servisní středisko Electrolux.
	Baterie je vybitá (bliká poslední LED)	Nabijte vysavač.
Nižší nebo žádný sací výkon	Filtry / vstupní kužel je špinavý nebo chybí	Vyčistěte nebo omyjte filtry a vložte je zpět (Viz také návod k použití část Vyměňte nebo nahraďte filtry (www.electrolux.com/shop).
	Vzduchovod / cyklonový filtr je zablokovaný	Vyměňte nádobku na prach a zkontrolujte vzduchovod a vzduchový přívod v nádobce na prach, zda zde nic nevázne.
	Podlahová hubice je zablokovaná	Enlevez l'embout pour sols et vérifiez que rien n'est bloqué dans le brosse.
	Hadice je zablokovaná	Odstraňte podlahovou hubici a zkontrolujte, zda v hadici nic nevázne. Pokud ano, pomocí tyčky překážku odstraňte. V případě překážky však buďte opatrní. Poznámka: Záruka nekryje jakékoliv škody na hadici způsobené jejím čištěním.
Do spotřebiče se nasála voda nebo jiná tekutina	Vypněte spotřebič a nechte jej vysušit 48 hodin (nevkládejte jej do nabíjecího stojanu!). Pokud spotřebič již nefunguje, bude nutné vyměnit motor v autorizovaném servisním středisku Electrolux. Poznámka: Na poškození motoru způsobené vniknutím vody se záruka nevztahuje.	
Spotřebič se nenabíjí	Hlavní jednotka je ve špatné poloze	Zatlačte hlavní jednotku směrem dolů do nejnižší polohy. Neměla by být zajištěna v horní poloze nebo mezi.
	Spotřebič je špatně vložen do nabíjecího stojanu	Zkontrolujte, zda jsou konektory na zadní straně hlavní jednotky připojené k nabíjecímu stojanu.
	Nabíjecí kolík není zasunutý	Ujistěte se, že je nabíjecí kolík připojen na zadní straně nabíjecího stojanu a nabíjecí adaptér je zapojen do zásuvky.
	Je připojena špatná nebo žádná hubice	Ujistěte se, že je podlahová hubice připojená ke spotřebiči, jinak se nebude nabíjet.
	Za účelem ochrany baterie a elektroniky nebude docházet k nabíjení, pokud je teplota místnosti nižší než 5 °C nebo vyšší než 35 °C.	Spotřebič skladuje a nabíjejte v interiéru a při pokojové teplotě v rozmezí 5 až 35 °C.
Nabíjení trvá déle než 6 hodin	Teplota místnosti je vyšší než 35 °C Doba nabíjení bude delší, pokud je teplota vyšší, což je normální. Spotřebič skladujte a nabíjejte při normální pokojové teplotě. Viz také návod k použití kapitola 2	
Kartáčový váleček se neotáčí	Výměna podlahové hubice při spuštění spotřebiči Po výměně hubice spotřebič restartujte.	

GB

FR

AR

BG

CZ

DK

EE

ES

FA

FI

HR

HU

IT

LT

LV

NO

PL

RO

RU

SE

SI

SK

SR

TR

UA

KONTROLKY

NABÍJENÍ	CO TO ZNAMENÁ?	PŘI PROVOZU	CO TO ZNAMENÁ?
	Pomalou blikají = Úplně nabití 100 %		Kapacita 75 - 100 %
	Nabití 50 – 95 %		Zbývající kapacita 50- 75 %
	Nabití 0 – 50 %		Zbývající kapacita 25 – 50 %
			Vysavač PUREF9® je nutné nabít.

DÉLKA SPUŠTĚNÍ PRO PUREF9

	36V	32,4V
Režim vysokého výkonu	asi 17 minut *	asi 15 minut *
Normální režim	asi 30 minut *	asi 25 minut *
Režim dlouhého provozu	asi 60 minut *	asi 55 minut *

*vychází z interních testů společnosti Electrolux

Tato záruka nekrýje snížení provozní doby baterie z důvodu jejího stáří či používání, jelikož životnost baterie závisí na množství a způsobu jejího používání.



Tento symbol na spotřebiči udává, že spotřebič obsahuje baterii, která nesmí být likvidována společně s běžným domovním odpadem.



Tento symbol na spotřebiči nebo na jeho obalu znamená, že tento spotřebič nepatří do domovního odpadu.

Chcete-li spotřebič recyklovat, odevzdejte ho v oficiálním sběrném místě nebo v servisním středisku společnosti Electrolux, kde mohou baterii i elektrické součásti vyjmout a bezpečně a odborně recyklovat. Při samostatném sběru elektrických spotřebičů a dobíjecích baterií se řiďte pravidly platnými ve vaší zemi.

PÉČE O ZÁKAZNÍKY A SERVIS

Při kontaktu se servisním střediskem Electrolux se ujistěte, že máte k dispozici následující údaje:

- Číslo modelu
- Výrobní číslo (PNC)
- Sériové číslo

Tyto informace jsou uvedeny na typovém štítku.

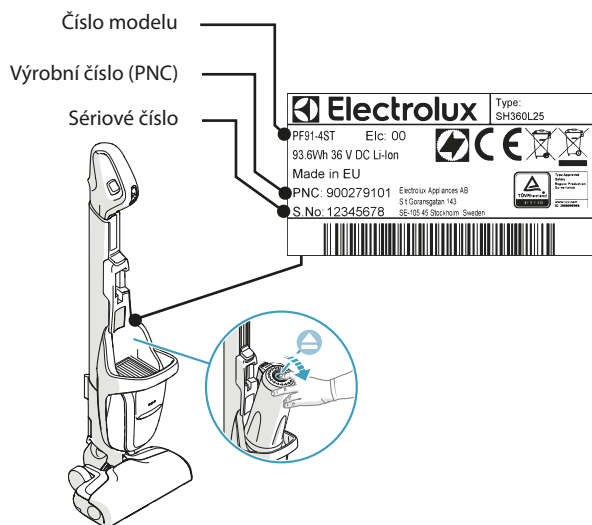

FORHOLDSREGLER MHT. SIKKERHED

Apparatet bør kun anvendes af børn fra 8 år og opefter samt af personer med nedsat fysisk, sensorisk eller psykisk funktionsevne, eller som mangler den nødvendige erfaring eller viden, hvis de er under opsyn eller er blevet instrueret i at bruge apparatet på en sikker måde samt forstår de medfølgende farer.

Børn må ikke lege med apparatet.

Børn må ikke rengøre eller vedligeholde apparatet uden overvågning.

Batterierne skal tages ud af apparatet, før du skrotter det.

Batteriet skal bortskaffes på en sikker måde.

Brug kun den ladeadapter, der fulgte med produktet.

PUREF9® bør kun bruges til normal støvsugning indendørs og i et husholdningsmiljø. Sørg for, at den opbevares på et tørt sted. For at undgå risiko for kvælning må emballagemateriale som f.eks. plastikposer ikke være tilgængeligt for børn.

Brug aldrig støvsugeren:

- I våde omgivelser.
- I nærheden af brændbare gasser osv.
- Når produktet viser tegn på beskadigelse.
- På skarpe genstande eller væsker.
- På varmt eller koldt aske, tændte cigaretskodder osv.
- På fint støv f.eks. fra puds, beton, mel, varmt eller koldt aske.

Bemærk:

- Pas på fingrene, hvis du rengør indersiden af gulvmundstykket. Metalbladet for BRUSHROLLCLEAN® funktionen er skarpt og kan forårsage personskade.
- Sørg for at bruge de relevante greb, når produktet anvendes, og når glidefunktionen på hovedenheden anvendes.
- Sørg for, at hovedenheden er låst i den øverste position, når støvsugeren bruges i høj rengøringstilstand (afsnit 6 trin 1)

Forsigtig:

- Lad ikke støvsugeren stå i direkte sollys.
- Undgå at udsætte støvsugeren for stærk varme.
- Battericellerne i den må ikke skilles ad, kortsluttes, anbringes mod metalflader.
- Brug aldrig støvsugeren uden dens filtre.
- Rør ikke ved børsterullen, mens støvsugeren er tændt, og børsterullen drejer rundt.

Hvis du bruger støvsugeren under ovennævnte forhold, kan det forårsage alvorlig personskade eller skade på produktet. En sådan personskade eller skade dækkes ikke af garantien eller af Electrolux.

SERVICE OG GARANTI

Al service eller reparationer må udelukkende udføres af et autoriseret Electrolux servicecenter.

Denne garanti dækker ikke nedsat batteritid pga. batteriets alder eller brug, da batteriets levetid afhænger af brugens mængde og type.

For at beskytte motoren, batteriet og elektronikken bør produktet ikke opbevares eller betjenes i:

- En omgivelsestemperatur på under 5°C eller over 35°C.
- Et fugtighedsniveau på under 20% eller over 80% (ikke-kondenserende).

Opbevaringshensyn for at beskytte batteriet og de elektriske dele

- Hvis produktet opbevares ved en temperatur på under 5°C eller over 35°C, skal produktet køle ned eller varme op og tørre i nogle få timer inden brug. Der kan ske dugkondensation i produktet, hvis enheden flyttes fra et koldt til et varmt miljø, eller efter opbevaringsrummet er blevet opvarmet.

Hvis produktet opbevares i længere tid (uden brug eller opladning), anbefaler vi, at produktet opbevares

- indendørs og i temperaturer mellem 5 °C til 35 °C ved en luftfugtighed mellem 20 % og 80 %.
- med batterierne opladt til 50 % kapacitet eller mere.

GB

FR

AR

BG

CZ

DK

EE

ES

FA

FI

HR

HU

IT

LT

LV

NO

PL

RO

RU

SE

SI

SK

SR









TR

UA

FEJLFINDING

PROBLEM	ÅRSAG	LØSNING
Produktet stopper eller vil ikke starte	Børsterullen er blokeret	Rengør og fjern indfiltret hår, tråde og fibre fra børsterullen.
	Produktet er muligvis overophedet	Sluk for støvsugeren. Kontrollér, om mundstykke, rør, slange eller filtre er blokerede eller beskidte. Lad produktet køle ned i minimum 2 timer på laderen, inden den startes igen. Hvis produktet stadig ikke fungerer, skal man kontakte et autoriseret Electrolux-servicecenter.
	Batteriet er tomt (sidste LED blinker)	Opladning af støvsugeren.
Mindre eller ingen strømforsyning	Filtre/keglens spids er beskidt eller mangler	Rengør eller vask filtrene og sæt dem tilbage (Se endvidere vejledningsafsnittet Udskift filtrene (www.electrolux.com/shop)).
	Luftkanal/cyklon er blokeret	Fjern støvbeholderen og kontroller luftkanalen og luftindtaget i støvbeholderen for at se, om noget sidder fast.
	Gulvmundstykket er blokeret	Fjern gulvmundstykket og kontroller, om noget sidder fast i mundstykke.
	Slangen er blokeret	Fjern gulvmundstykket og kontroller, om noget sidder fast i slangen. Hvis dette er tilfældet, skal det fjernes med en pind. Vær dog forsigtig. Bemærk: Garantien dækker ikke skader på slangen, der er forårsaget af rensning af denne.
Vand eller andre væsker er blevet suget ind i produktet		Stop produktet, og lad det tørre i 48 timer (Sæt ikke stikket i ladestanderen!). Hvis produktet ikke fungerer mere, skal motoren udskiftes på et autoriseret Electrolux-servicecenter. Bemærk: Skade på motoren forårsaget af indtrængen af vand dækkes ikke af garantien.
Produktet lader ikke	Hovedenheden er placeret forkert	Skub hovedenheden ned til den laveste position. Den må ikke låses i den øverste position og/eller imellem.
	Produktet er placeret forkert i laderen	Kontroller om stikkene fra bagsiden af enheden er tilsluttet ladestanderen.
	Opladningsstiften er ikke sat til	Sørg for, at opladningsstiften er tilsluttet bagsiden af ladestanderen, og at opladningsadapteren er tilsluttet stikket.
	Det forkerte mundstykke er tilsluttet, eller intet er tilsluttet	Sørg for, at det primære gulvmundstykke er fastgjort til produktet, ellers lader det ikke.
	For at beskytte batteriet og de elektriske dele vil der ikke ske opladning, hvis temperaturen er under 5 °C eller over 35 °C.	Opbevar og oplad produktet indendørs og i et lokale med en temperatur mellem 5 - 35 °C.
Det tager længere end 6 timer at oplade produktet	Omgivelsestemperaturen er over 35 °C.	Opladningstiden forlænges, hvis temperaturen er for høj, og det er normalt. Opbevar og oplad produktet ved almindelig stuetemperatur.
		Se også vejledningens afsnit 2.
Børsterullen roterer ikke	Udskiftning af gulvmundstykket, mens produktet kører	Efter udskiftning af mundstykket, genstartes produktet.

INDIKATORLAMPER

OPLADNING 	HVAD BETYDER DET?	UNDER BRUG	HVAD BETYDER DET?
	Langsomme blink = 100% helt opladet		75 – 100% kapacitet
	50 – 95% opladet		50 – 75% kapacitet tilbage
	0 – 50% opladet		25 – 50% kapacitet tilbage
			PUREF9® skal genoplades.

KØRETIDER FOR PUREF9

	36V	32,4V
Høj driftstilstand	ca. 17 min*	ca. 15 min*
Normal tilstand	ca. 30 min*	ca. 25 min*
Lang køretidstilstand	ca. 60 min*	ca. 55 min*

*baseret på intern Electrolux-testning

Denne garanti dækker ikke reduceret driftstid af batteriet forårsaget af aldrig eller brug af batteriet, da batteriets levetid afhænger af mængden og typen af brug.



Dette symbol på produktet angiver, at produktet indeholder et batteri, som ikke må bortskaffes sammen med normalt husholdningsaffald.



Dette symbol på produktet eller dets emballage betyder, at dette produkt ikke kan behandles som husholdningsaffald.

For at genbruge dit produkt skal du bringe det til et officielt indsamlingssted eller til et Electrolux-servicecenter, som kan fjerne og genbruge batteriet og de elektriske dele sikkert og professionelt. Følg reglerne i dit land til særskilt indsamling af elektriske produkter og genopladelige batterier.

KUNDEPLEJE OG SERVICE

Når du kontakter Electrolux servicenter, skal du sikre dig, at følgende data er tilgængelige:

- Model nummer,
- PNC-nummer
- Serienummer

Du finder oplysningerne på apparatets typeskilt.

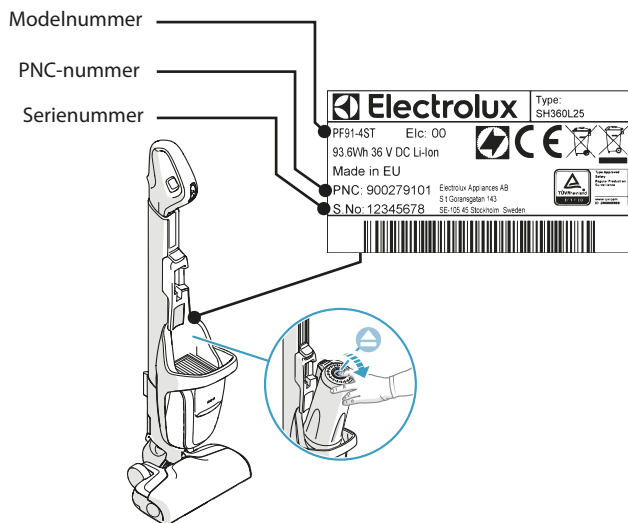

OHUTUSABINÕUD

Seda seadet võivad kasutada üle 8-aastased lapsed ning füüsilise, sensoorse või vaimse puudega inimesed või kogemuste ja teadmisteta isikud juhul, kui nende tegevuse üle on järelevalve, kui neid juhendatakse seadet turvaliselt kasutama ning nad mõistavad seadme kasutamise kaasnemaid ohte.

Lapsed ei tohi seadmega mängida.

Ilma järelevalveta ei tohi lapsed seadet puhastada ega hooldustoiminguid läbi viia.

Enne seadme äraviskamist tuleb aku sealt välja võtta.

Aku tuleb viia selleks ettenähtud punkti.

Kasutage ainult tootega kaasasolevat laadimisadapterit.

PUREF9® on mõeldud ainult siseruumide puhastamiseks tavalistes kodustes tingimustes. Hoidke tolmuimejat kuivas kohas. Pakketerjalid, nagu kilekotid, peavad olema lastele kättesaamatus kohas, et vältida lämbumisohtu.

Ärge kunagi kasutage tolmuimejat:

- märjas piirkonnas;
- tuleohtlike gaaside jms lähedal;
- kui seade on nähtavalt kahjustada saanud;
- teravate objektide või vedelike eemaldamiseks;
- kuuma või külma tuha, hõõguvate konide jms imemiseks;
- peene tolmu, näiteks kipsitolmu, betoonitolmu, jahu, kuuma või külma tuha imemiseks.

Ettevaatlik:

- Olge ettevaatlik, kui puhastate pörandautsiku sisemust!
- Toote opereerimisel ja põhiseadme liugfunktsiooni rakendamisel kasutage kindlasti spetsiaalseid käepidemeid.
- Veenduge, et põhimoodul on lukustatud ülemisse asendisse, kui kasutate tolmuimejat intensiivses puhasturežiimis (jaotis 6, samm 1)

Ettevaatust:

- Ärge jätke tolmuimejat otsese päikesevalguse kätte.
- Ärge jätke tolmuimejat või akut tugeva kuumuse kätte.
- Akut või akuelemente ei tohi demonteerida, lühiühendada või asetada vastu metallpinda.
- Ärge kunagi kasutage tolmuimejat ilma filtriteta.
- Ärge puudutage harjasrulli, kui tolmuimeja on sisse lülitatud ja harjasrull pöörleb.

Tolmuimeja kasutamine ülaltoodud juhtudel võib põhjustada tõsisid kehavigastusi või kahjustada seadet. Electroluxi garantii ei kata selliseid vigastusi ega kahjustusi.

TEENINDUS JA GARANTII

Kõiki teenindus- või parandustöid tuleb teha volitatud Electroluxi teeninduskeskuses.

Käesolev garantii ei hõlma aku kulumise tõttu lühenenud aku kasutusElectroluxa, kuna aku eluiga sõltub kasutussagedusest ja -iseloolest.

Mootori, aku ja elektrooniliste osade kaitsmiseks ärge hoidke ega kasutage seadet:

- kohas, kus temperatuur on alla 5 °C või üle 35 °C.;
- kui niiskuse tase on alla 20% või üle 80% (mitte-kondenseeruv).

Hoiustamise kaalutlused aku ja elektroonika kaitsmiseks:

- Kui seadet on hoiustatud temperatuuril alla 5 °C või üle 35 °C, tuleb sellel mõni tund enne kasutamist lasta maha jahtuda või üles soojeneda
Kui viite seadme külmast kohast sooja või kui hoiukohas temperatuur tõuseb, võib seadme sisemusse tekkida kondensvesi.

Kui seade on hoiustatud pikemaks perioodiks (kasutamist ega pidevat laadimist ei toimu), soovime hoiustada seda









- siseruumides ja temperatuurivahemikus 5 °C kuni 35 °C ja suhtelise õhuniiskuse vahemikus 20% kuni 80%.
- kui akud on laetud vähemalt 50% või rohkem.

TÖRKEOTSING

PROBLEEM	PÕHJUS	LAHENDUS
Seade seiskub või ei käivitu	Harjarullik on ummistunud	Puhastage harjarullik, eemaldades sellele takerdunud juuksed, lõngad ja kiud. Lülitage tolmuimeja välja. Seejärel kontrollige, kas otsak, toru, voolik või filtrid on ummistunud ja/või määrdunud. Laske seadmel vähemalt 2 tundi laadimisalusel maha jahtuda, enne kui selle uuesti käivitate. Kui seade ikka ei tööta, pöörduge Electrolux volitatud hoolduskeskusse.
	Võimalik, et seade on üle kuumenenud	
Imemisvõimsus on vähenenud või puudub	Aku on tühi (viimane LED vilgub)	Tolmuimeja laadimine
	Filtrid puuduvad / ninakoonus puudub või need on määrdunud	- Puhastage või peske filtrid ja seejärel pange need tagasi (Vt ka juhendi jaotist 7). - Filtrite vahetamine või asendamine (www.electrolux.com/shop).
	Õhukanal/tsüklon on ummistunud	- Eemaldage tolumuhuti ja kontrollige õhukanalit ja õhu siselaset tolumuhutis, et veenduda ummistuste puudumises.
	Põrandaotsik on ummistunud	- Eemaldage põrandaotsik ja veenduge, et otsak ei ole midagi kinni jäänud.
	Voolik on ummistunud	- Eemaldage põrandaotsik ja veenduge, et voolikusse ei ole midagi kinni jäänud. Kui on, siis kasutage keppi, et takistus eemaldada. Kuid ummistuse korral olge ettevaatlik. Märkus: Garantii ei laiene vooliku mis tahes kahjustusele, mille on põhjustanud vooliku puhastamine.
Seadmega on imetud vett või vedelikke		- Peatage seade ja laske sel 48 tundi kuivata (ärge pange seda laadimisalusele!). Kui seade ei lähe enam tööle, tuleb mootor Electroluxi volitatud hoolduskeskuses välja vahetada. Märkus: Garantii ei laiene mootori kahjustusele, mille on põhjustanud vee tungimine seadmesse.
Seadet ei saa laadida	Põhimoodul on vales asendis	Vajutage põhimoodul alla madalaimasse asendisse. Seda ei tohiks lukustada ülemisse ega/või vahepealsesse asendisse.
	Seade on valesti laadimisalusele paigutatud.	Kontrollige, kas põhiseadme tagaküljel olevad konnektorid on ühendatud laadimisalusega.
	Laadimiskontakt ei ole ühendatud	Veenduge, et laadimisaluse tagakülje kontakt on ühendatud ja et laadimisadapter on pesasse ühendatud.
	On ühendatud vale otsak või see puudub	Veenduge, et peamine põrandaotsik on seadmele kinnitatud, vastasel juhul laadimist ei toimu.
	Kui ruumi temperatuur on madalam kui 5 °C või kõrgem kui 35 °C, siis aku ja elektroonika kaitsmiseks laadimist ei toimu.	Hoiustage ja laadige seadet siseruumides temperatuurivahemikus 5 kuni 35°C.
Laadimiseks kulub rohkem kui 6 tundi	Ruumi temperatuur on kõrgem kui 35°C	Laadimisaeg on pikem, kui temperatuur on kõrge, mis on tavaline. Hoiustage ja laadige seadet normaalsel toatemperatuuril. Vt ka juhendi jaotist 2.
Harjarullik ei pöörle	Põrandaotsiku vahetamine, kui seade töötab	Pärast otsaku vahetamist käivitage seade.

GB
FR
AR
BG
CZ
DK
EE
ES
FA
FI
HR
HU
IT
LT
LV
NO
PL
RO
RU
SE
SI
SK
SR
TR
UA

INDIKAATORTULED

LAADIMINE 	MIDA SEE TÄHENDAB?	KASUTAMISE AJAL	MIDA SEE TÄHENDAB?
	Electroluxlane vilkumine = 100% laetud		75–100% jõudlus
	50–95% laetud		50–75% jõudlust järel
	0–50% laetud		25–50% jõudlust järel
			PUREF9® tuleb laadida.

PUREF9 TÖÖAJAD

	36V	32,4V
Suure jõudlusega režiim	Ligikaud. 17 min*	Ligikaud. 15 min*
Tavarežiim	Ligikaud. 30 min*	Ligikaud. 25 min*
Long runtime mode	Ligikaud. 60 min*	Ligikaud. 55 min*

*Electroluxi tehasesisese katsetamise tulemusel saadud tulemused

Käesolev garantii ei hõlma aku kulumise tõttu lühenenud aku kasutusElectroluxa, kuna aku eluiga sõltub kasutussagedusest ja -iseloolest.



Antud sümbol tootel näitab, et see toode sisaldab patareid, mida ei tohi kõrvaldada koos tavaliste majapidamisjäätmetega.



See sümbol tootel või selle pakendil näitab, et toodet ei tohi käidelda majapidamisjäätmena.

Toote taaskäitlemiseks viige see ametlikku kogumispunkti või Electroluxi hoolduskeskuse, kus patarei eemaldatakse ja taaskäideldakse ohutul ja professionaalsel viisil. Järgige oma riigis kehtivaid määrusi, mis puudutavad elektriseadmete ja taaslaetavate patareide lahuskogumist.

KLIENDITEENINDUS

Electroluxi klienditeenindusse pöördumisel peaksid teil olema varuks järgmised andmed:

- Mudeli number
 - PNC number (tootenumber)
 - Seerianumber
- Andmed leiata seadme andmesildilt.

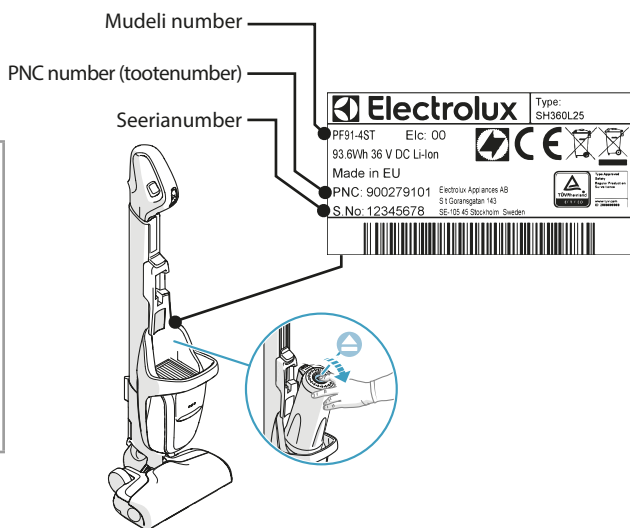

PRECAUCIONES DE SEGURIDAD

Este aparato puede ser utilizado por niños de 8 años en adelante y personas cuyas capacidades físicas, sensoriales o mentales estén disminuidas o que carezcan de la experiencia y conocimientos suficientes para manejarlo, siempre que cuenten con las instrucciones o la supervisión sobre el uso del electrodoméstico de forma segura y comprendan los riesgos.

No permita a los niños jugar con este aparato.

Las tareas de limpieza y mantenimiento no deberán ser realizadas por niños sin supervisión.

Deben retirarse las baterías del aparato antes de desecharlo.

Asegúrese de desechar la batería de forma segura.

Utilice únicamente el adaptador de carga suministrado con el producto.

PUREF9 solo debe utilizarse por adultos y exclusivamente para aspirar en el interior de un entorno doméstico normal. Asegúrese de guardarla en un lugar seco.

El material de embalaje, como las bolsas de plástico, no debe dejarse al alcance de los niños para evitar riesgos de asfixia.

No utilice nunca la aspiradora:

- En áreas húmedas.
- Cerca de gases inflamables, etc.
- Cuando el producto presente signos visibles de daños.
- Con objetos punzantes o líquidos.
- Con ceniza caliente o fría, cigarrillos encendidos, etc.
- Con polvo fino de yeso, cemento, harina o cenizas calientes o frías.

Aspiradora sin cable:

- Tenga cuidado con los dedos al limpiar dentro de la boquilla de suelo.
- Asegúrese de utilizar las asas correspondientes al operar el producto y cuando haga uso de la función de deslizamiento de la unidad principal.
- Asegúrese de que la unidad principal esté bloqueada en posición superior cuando limpie en modo de alto rendimiento (capítulo 6, paso 1)

Precaución:

- No deje la aspiradora bajo luz solar directa.
- Evite exponer la aspiradora a calor intenso.
- Las celdas de la batería no deben desmontarse, cortocircuitarse ni colocarse contra una superficie de metal.
- No utilice nunca la aspiradora sin los filtros.
- No trate de tocar el rodillo de cepillo mientras la aspiradora está encendida y el rodillo de cepillo gira.

El uso de la aspiradora en las circunstancias anteriores puede provocar importantes lesiones o dañar el producto. Estas lesiones o daños no están cubiertos por la garantía ni por Electrolux.

ASISTENCIA Y GARANTÍA

Todas las operaciones de servicio o reparación debe realizarlas un centro de asistencia autorizado de Electrolux.

Esta garantía no cubre la reducción de la autonomía de la batería por su envejecimiento o uso, ya que la vida de la batería depende de la cantidad y naturaleza de su uso.

Para proteger el motor, la batería y los componentes electrónicos, el producto no debe guardarse ni utilizarse en:

- Una temperatura ambiente inferior a 5 °C o superior a 35 °C.
- Un nivel de humedad inferior al 20% o superior al 80% (sin condensación).

Consejos de almacenamiento para proteger la batería y componentes electrónicos

- Si el producto se guarda a una temperatura inferior a 5 °C o superior a 35 °C, deje que el producto se enfríe o caliente y se seque durante unas horas antes de utilizarlo. En el interior del producto puede condensarse rocío si la unidad se desplaza de un entorno frío a otro cálido o después de calentar la sala donde se guarda.









Si el producto se guarda durante un período prolongado de tiempo (sin utilizarlo o recargarlo de forma continua), recomendamos hacerlo

- en interiores a una temperatura entre 5 °C y 35 °C y con una humedad entre el 20% y el 80%.
- con las baterías cargadas al 50% o más.

SOLUCIÓN DE PROBLEMAS

PROBLEMA	CAUSA	SOLUCIÓN
El producto se para o no arranca	El rodillo de limpieza esta bloqueado	Cambio de la boquilla para suelo mientras el producto está en funcionamiento
	El producto puede haberse sobrecalentado	Limpie y retire pelos, hilos y fibras enredados en el rodillo de limpieza. Apague la aspiradora. Después, compruebe si la boquilla, tubo, manguera o filtros están obstruidos o sucios. Deje que el producto se enfríe durante 2 horas como mínimo en el soporte de carga antes de volver a ponerlo en marcha. Si el producto sigue sin funcionar, póngase en contacto con un centro de servicio técnico autorizado de Electrolux.
	La batería está agotada (el último LED parpadea)	Cargue la aspiradora.
Reducción o ausencia de potencia de succión	Filtros/orificio de salida sucio o inexistente	Limpie o lave los filtros y vuelva a colocarlos (Consulte también la sección del manual de instrucciones. Cambie o sustituya los filtros (www.electrolux.com/shop).
	Canal de aire/ciclón obstruido	Retire el depósito de polvo y compruebe el canal de aire y la entrada de aire al depósito para ver si hay algo atascado.
	Cepillo de suelo obstruido	Quite la boquilla para suelo y compruebe si se ha atascado algo en la boquilla.
	Manguera obstruida	Quite la boquilla para suelo y compruebe si se ha atascado algo en la manguera. Si es así, utilice un palito para retirar la obstrucción. No obstante, tenga cuidado en caso de obstrucción. Nota: La garantía no cubre posibles daños provocados a la manguera al desobstruirla.
El producto ha aspirado agua u otros líquidos		Pare el producto y deje que se seque durante 48 h (¡no lo coloque en el soporte de carga!). Si el producto ya no funciona, será necesario cambiar el motor en un servicio técnico autorizado Electrolux. Nota: La garantía no cubre posibles daños en el motor a causa de la entrada de agua.
El producto no carga	Unidad principal en posición incorrecta	Descienda la unidad principal a la posición más baja. No debe ser bloqueada en la posición superior y/o entre medias.
	Producto mal colocado en el soporte de carga	Compruebe si los conectores de la parte trasera de la unidad principal están conectados al soporte de carga.
	La clavija de carga no está enchufada	Asegúrese de que la clavija de carga esté conectada a la parte trasera del soporte de carga y el adaptador de carga esté enchufado en la toma de corriente.
	Cepillo incorrecto o no instalado	Asegúrese de que la boquilla para suelos principal esté conectada al producto o no se cargará.
	Para proteger la batería y componentes electrónicos, la carga no se realiza si la temperatura ambiente es inferior a 5 °C o superior a 35 °C.	El almacenamiento y carga del producto debe realizarse en interiores y a una temperatura ambiente entre 5 y 35 °C.
La carga tarda más de 6 horas	La temperatura ambiente es superior a 35 °C	El tiempo de carga es superior si la temperatura es elevada, pero es normal. Guarde y cargue el producto a temperatura ambiente normal. Consulte también el capítulo 2 del manual de instrucciones.
El rodillo de limpieza no gira	Changing the floor nozzle while product is running	Después de cambiar la boquilla, vuelva a poner en marcha el producto.

LUCES INDICADORAS

CARGANDO 	QUÉ SIGNIFICA?	DURANTE EL USO	QUÉ SIGNIFICA?
	Intermitente lento = 100 % de carga		75 – 100 % de capacidad
	50 – 95 % de carga		50 – 75 % de capacidad restante
	0 – 50 % de carga		25 – 50 % de capacidad restante
			Es necesario recargar PUREF9®

TIEMPO DE FUNCIONAMIENTO DE PUREF9

	36V	32,4V
Modo de alta potencia	Aprox. 17 min*	Aprox. 15 min*
Modo normal	Aprox. 30 min*	Aprox. 25 min*
Modo de gran autonomía	Aprox. 60 min*	Aprox. 55 min*

*según pruebas internas de Electrolux

Esta garantía no cubre la reducción de la duración de la batería debido a su uso o desgaste, ya que la vida útil de la misma depende de la cantidad y naturaleza del uso.



Este símbolo que aparece en el producto indica que contiene pilas que no deben eliminarse con los residuos domésticos normales



Este símbolo que aparece en el producto o en el embalaje indica que el producto no debe tratarse como residuo doméstico.

Para reciclar su producto, llévalo a un punto de recogida oficial o a un servicio técnico de Electrolux, donde retirarán y reciclarán las pilas y los componentes eléctricos de forma segura y profesional. Siga las normas de su país sobre recogida selectiva de productos eléctricos y pilas recargables.

ATENCIÓN Y SERVICIO AL CLIENTE

Al contactar con el centro de servicio de Electrolux, cerciórese de tener la siguiente información a mano:

- Número de modelo,
- Número de PNC
- Número de serie

Esta información se puede encontrar en la placa de características.

Número de modelo

Número de PNC

Número de serie

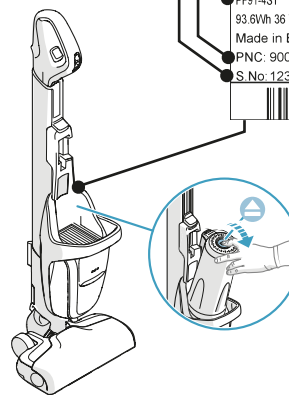

هشدارهای ایمنی

این دستگاه برای کودکان ۸ سال و بیشتر و اشخاص دارای توانمندی پایین جسمانی، حسی یا ذهنی هستند یا افراد بی تجربه و بیاطلاع تنها تحت نظارت فرد دیگر یا با گرفتن دستورات لازم مربوط به استفاده از دستگاه بصورت امن و نیز درک خطرات احتمالی قابل استفاده است.

کودکان نباید با این دستگاه بازی کنند.

تمیز کردن و تعمیر جارو نباید توسط کودکان و بدون نظارت انجام شود.

قبل از اسقاط کردن دستگاه، باید باتریها را جدا کرد.

باتری باید بصورت ایمن دور انداخته شود.

تنها از آداپتور شارژی استفاده کنید که به همراه دستگاه ارائه شده است.

PUREF9 تنها باید برای جارو کشی عادی در فضاهای بسته و در محیط خانگی استفاده شود. دستگاه را حتماً در مکانی خشک نگهداری کنید.

برای جلوگیری از خفه شدن، مواد بسته‌بندی مثل کیسه‌های پلاستیکی را نباید در دسترس کودکان قرار داد.

هرگز از جارو برقی در موارد زیر استفاده نکنید:

- در جاهای خیس.
- نزدیک به گازهای قابل اشتعال و موارد مشابه.
- وقتی علائم خرابی مشهودی روی محصول دیده میشود.
- روی چیزهای تیز یا مایعات.
- روی زغال داغ یا سرد، ته سیگار روشن، و موارد مشابه.
- روی گرد و خاک بسیار ریز مثل کچ، بتن آرد، خاکستر داغ یا سرد.

احتیاط:

- موقع تمیز کردن داخل نازل مخصوص کف، مراقب انگشتان خود باشید.
- حتماً در هنگام استفاده از دستگاه و در هنگام استفاده از عملکرد لغزاندن واحد اصلی، از دسته‌های تعیین شده استفاده کنید.
- در هنگام استفاده از جارو برقی در حالت تمیز کردن با قدرت بالا، مطمئن شوید که واحد اصلی در موقعیت بالایی قفل شده باشد (فصل 6 مرحله 1)

هشدار:

- جارو برقی را در معرض نور مستقیم خورشید قرار ندهید.
- از قراردادن جارو برقی در گرمای زیاد خودداری کنید.
- سلولهای باتری نباید باز یا اتصال کوتاه شوند و یا روی سطحی فلزی قرار گیرند.
- هرگز بدون فیلتر از جارو برقی استفاده نکنید.
- وقتی جارو برقی روشن است و برس گرد میچرخد، هرگز سعی نکنید به برس دست بزنید.

استفاده از جارو برقی در شرایط فوق ممکن است جراحت شخصی شدید یا آسیب به دستگاه وارد کند. چنین جراحت یا آسیبی تحت پوشش گارانتی یا الکترو لوکس نیست.

سرویس کردن و گارانتی

کلیه سرویسها یا تعمیرات باید توسط یکی از مراکز خدمات مجاز الکترو لوکس انجام شود.

این گارانتی شامل کاهش زمان عملکرد باتری بدلیل استفاده یا عمر باتری نمی‌شود، زیرا عمر باتری به میزان و چگونگی استفاده از جارو بستگی دارد.

برای محافظت از موتور، باتری و قطعات الکترونیکی، محصول را در شرایط زیر نگهداری یا استفاده نکنید:

- در دمای محیط کمتر از ۵ یا بیشتر از ۳۵ درجه سانتیگراد.
- میزان رطوبت کمتر از ۲۰ درصد یا بیشتر از ۸۰ درصد (نامتراکم).

ملاحظات نگهداری برای محافظت از باتری و تجهیزات الکترونیکی؛

- اگر محصول در دمای کمتر از ۵ یا بیشتر از ۳۵ درجه سانتیگراد نگهداری شده است، اجازه دهید دستگاه چند ساعت قبل از استفاده خنک یا گرم و خشک شود.
- اگر دستگاه از جای سرد به جای گرم منتقل شود یا بعد از گرم کردن اتاقی که جارو در آنست، ممکن است داخل دستگاه چگالش شدن شکل بگیرد.

اگر قرار است دستگاه برای مدت زمان طولانی (بدون استفاده یا شارژ مداوم) نگهداری شود، توصیه می‌کنیم نگهداری دستگاه را

- در فضای سرپوشیده و در دمای بین ۵ تا ۳۵ درجه سانتیگراد و در رطوبت بین ۲۰% تا ۸۰% انجام دهید
- طوری که باتری‌ها به
- میزان ۵۰% ظرفیت یا بیشتر شارژ شده باشند.

مشکل	علت	راه حل
برس غلتکی مسدود شده است	برس غلتکی را تمیز کنید و موها، نخها و الیاف گیر کرده به آن را جدا کنید.	
دستگاه خاموش میشود یا روشن نمیشود	شاید دستگاه بیش از حد داغ شده باشد	جارو برقی را خاموش کنید. سپس بررسی کنید که نازل، لوله، شلنگ یا فیلترها مسدود نشده باشند و/یا کثیف نباشند. قبل از روشن کردن مجدد دستگاه اجازه بدهید حداقل ۲ ساعت روی پایه شارژ خنک شود. اگر دستگاه باز هم کار نکرد، لطفاً با مرکز سرویس مجاز Electrolux تماس بگیرید.
باتری خالی است (آخرین LED چشمک می‌زند)	جارو برقی را شارژ کنید.	
فیلترها / نوک مخروطی شکل کثیف است یا وجود ندارد	فیلترها را پاک کنید یا بشویید و دوباره سرجایشان قرار دهید (همچنین به این بخش کتابچه راهنما مراجعه کنید: تغییر یا تعویض فیلترها (www.electrolux.com/shop).	
کانال هوا / سیکلون مسدود شده است	مخزن گرد و خاک را بردارید و کانال هوا و ورودی هوا در مخزن گرد و خاک را بررسی کنید تا ببیند آیا چیزی گیر کرده است یا خیر.	
نازل کف برداریدو بررسی کنید که آیا چیزی در شیلنگ گیر کرده است یا	نازل کف مسدود شده است	
شلنگ مسدود شده است	نازل کف را برداریدو بررسی کنید که آیا چیزی در شیلنگ گیر کرده است یا خیر. اگر این طور بود، از یک میله برای برطرف کردن مانع استفاده کنید. با این حال، در صورت انسداد مراقب باشید.	
توجه: ضمانت، هیچ‌گونه آسیب وارده به شیلنگ ناشی از تمیز کردن آن را شامل نمی‌شود.		
محصول را خاموش کنید و بگذارید ۴۸ ساعت خشک شود (آن را روی پایه شارژ قرار ندهید!).	محصول را خاموش کنید و بگذارید ۴۸ ساعت خشک شود (آن را روی پایه شارژ قرار ندهید!). اگر محصول دیگر کار نمی‌کند، لازم است موتور در یک مرکز سرویس الکترولوکس تعویض شود.	
توجه: آسیب وارده به موتور در اثر نفوذ آب تحت پوشش ضمانت نیست.		
واحد اصلی در موقعیت نادرستی قرار دارد	واحد اصلی را فشار دهید تا در پایین‌ترین موقعیت قرار گیرد. نباید در موقعیت بالایی و/یا در وسط قفل شود.	
دستگاه به شکل نادرست روی پایه شارژ قرار داده شده است	بررسی کنید که رابط‌های پشت واحد اصلی به پایه شارژ متصل شده باشند.	
پین شارژ وصل نشده است	مطمئن شوید که پین شارژ به پشت پایه شارژ متصل بوده و آداپتور شارژ به سوکت وصل شده باشد.	
دستگاه شارژ نمی‌شود	نازل به اشتباه وصل شده یا اصلاً وصل نشده است	
برای محافظت از باتری و تجهیزات الکترونیکی، اگر دمای اتاق کمتر از ۵ درجه سانتیگراد یا بیشتر از ۳۵ درجه سانتیگراد باشد، شارژ شدن انجام نمی‌شود.	مطمئن شوید که نازل کف اصلی به محصول وصل شده باشد در غیر این صورت شارژ نمی‌شود.	
شارژ کردن بیش از ۶ ساعت طول می‌کشد	دمای اتاق بیشتر از ۳۵ درجه سانتیگراد است	
	همچنین به فصل ۲ کتابچه راهنما مراجعه کنید	
برس غلتکی نمی‌چرخد	تعویض نازل کف در حالی که دستگاه در حال کار است	پس از تعویض نازل، محصول را دوباره راه‌اندازی کنید.

چراغهای نشانگر

در حال شارژ	شارژکردن به چه معناست؟	دین استفاده	شارژکردن به چه معناست؟
	چشمک آهسته = ۰.۱٪ شارژ کامل		۰.۰۱-۰.۵٪ شارژ کامل
	۰.۵-۵.۹٪ شارژ شده است		۰.۵-۵.۷٪ ظرفیت باقیمانده
	۰.۰۵-۰.۵٪ شارژ شده است		۰.۵-۲.۲٪ ظرفیت باقیمانده
			PUREF9* باید دوباره شارژ شود.

مراقبت از مشتری و تعمیرات:

هنگام تماس با مرکز خدمات الکترونیکی، مطمئن شوید که اطلاعات زیر همراه شما باشند:

- شماره مدل
- شماره PNC
- شماره سریال

اطلاعات در صفحه رتبه‌بندی موجود است.

مدت زمان کار برای PUREF9

V 32,4	36V	
حدود 15 دقیقه*	حدود 17 دقیقه*	حالت قدرت بالا
حدود 25 دقیقه*	حدود 30 دقیقه*	حالت عادی
حدود 55 دقیقه*	حدود 60 دقیقه*	حالت استفاده طولانی

*بر اساس آزمایش داخلی الکترونیکی

این گارانتی شامل کاهش زمان عملکرد باتری بدلیل استفاده یا عمر باتری نمی‌شود، زیرا عمر باتری به میزان و ماهیت استفاده بستگی دارد.

این نماد نشان می‌دهد که وسیله برقی دارای باتری است که باید همراه زباله‌های عادی خانه دور انداخته نشود.

این نماد روی دستگاه یا بسته‌بندی آن، نشان می‌دهد که دستگاه برقی زباله‌های معمولی خانگی بشمار نمی‌آید.

برای دور انداختن این محصول، خواهشمند است دستگاه را به یک مرکز جمع آوری رسمی و یا به یک مرکز خدمات Electrolux ببرید. آنها می‌توانند از باتری و دیگر اجزای برقی این دستگاه را بطور ایمن و حرفه‌ای بازیافت نمایند. برای جمع آوری دستگاه‌های برقی و باتری‌های قابل شارژ، از قوانین کشور خود پیروی نمایید.

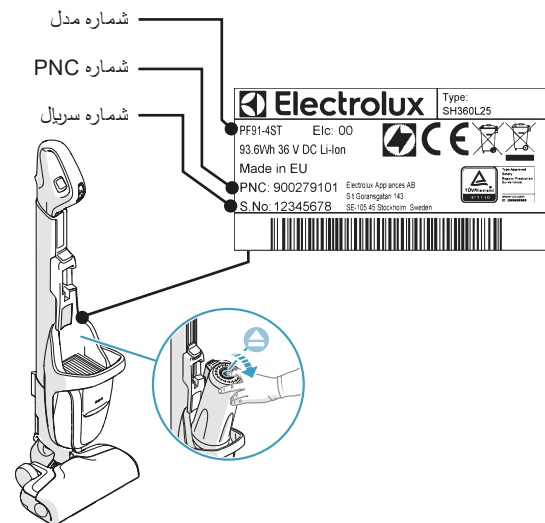

TURVALLISUUSOHJEET

Lapset (yli 8-vuotiaat) ja henkilöt, joilla on fyysisiä, aistillisia tai henkisiä puutteita tai puutteellinen kokemus ja tuntemus, voivat käyttää tätä laitetta, jos heitä on valvottu tai ohjattu laitteen turvallisessa käytössä ja he ymmärtävät laitteen käyttöön liittyvät vaarat.

Lapset eivät saa leikkiä laitteella.

Lapset eivät saa suorittaa puhdistusta tai huoltoa ilman valvontaa.

Akut tulee poistaa laitteesta ennen sen romuttamista.

Akku tulee hävittää turvallisesti.

Käytä vain tuotteen mukana toimitettua laturia.

PUREF9®-pölynimuria tulee käyttää vain tavalliseen imurointiin sisätiloissa ja kotiympäristössä. Varmista, että sitä säilytetään kuivassa paikassa.

Pakkausmateriaalit (esim. muovipussit) tulee pitää lasten ulottumattomissa tukehtumisvaaran välttämiseksi.

Älä koskaan käytä pölynimuria:

- Kosteissa olosuhteissa.
- Syttyvien kaasujen, jne. lähellä.
- Kun tuotteessa on nähtävissä olevia vaurioita.
- Terävien esineiden tai nesteiden imurointiin.
- Kuumaan tai kylmään tuhkaan, palaviin tupakan natsoihin, jne.
- Hienon pölyn, esimerkiksi kipsistä, betonista, jauhoista tai kuumasta/kylmästä tuhkasta tulevan pölyn imurointiin.

Varoitus:

- Varo sormiasi, jos puhdistat lattiasuulakkeen sisäosan.
- Laitetta ja runko-osan liukutoimintoa käytettäessä täytyy pitää kiinni laitteesta olevista kahvoista.
- Varmista, että laitteen runko on lukittu yläasentoon, kun sitä käytetään korkealla olevien paikkojen imuroimiseen (kappale 6 vaihe 1).

Huomio:

- Älä jätä pölynimuria suoraan auringonvaloon.
- Älä altista pölynimuria voimakkaalle lämmölle.
- Akkua ei saa purkaa tai asettaa oikosulkuun tai metallipinnan päälle.
- Älä koskaan käytä pölynimuria ilman suodattimia.
- Älä kosketa harjarullaan, kun imuri on kytketty toimintaan ja harjarulla pyörii.

Jos pölynimuria käytetään yllä mainituissa olosuhteissa, seurauksena voivat olla vakavat henkilövahingot tai laitteen vaurioituminen. Takuu ei kata kyseisiä vahinkoja tai vaurioita eikä Electrolux ota niistä vastuuta.

HUOLTO JA TAKUU

Ainoastaan valtuutettu Electrolux-huoltoliike saa suorittaa huolto- ja korjaustoimenpiteitä laitteelle.

Tämä takuu ei kata akunkeston heikkenemistä johtuen akun iästä tai käytöstä, koska akun käyttöikä riippuu käytön määrästä ja luonteesta.

Moottorin suojaamiseksi akkua ja tuotteen elektroniikkaosia ei saa säilyttää eikä käyttää:

- Alle 5 °C tai yli 35 °C ympäristölämpötilassa.
- Alle 20 % tai yli 80% kosteustaso (ei-tiivistyvä).

Varastoitaaessa huomioitavaa: akku ja sähköosat

- Jos tuote varastoidaan alle 5 °C tai enintään 35 °C lämpötilassa, tuotteen pitää antaa jäähtyä tai lämmetä ja kuivua muutaman tunnin ajan ennen käyttöä. Kosteutta voi tiivistyä tuotteen sisälle, jos laite siirretään kylmästä lämpimään tai kun varastotilaa on lämmitetty.

Jos laite varastoidaan pitkäksi aikaa (ilman käyttöä tai jatkuvaa latausta), on suositeltavaa säilyttää sitä

- sisätiloissa 5–35 °C:een lämpötilassa, ilmankosteuden ollessa 20–80 % ja
- akut ladattuina vähintään 50 % kapasiteetista.

GB

FR

AR

BG

CZ

DK

EE

ES

FA

FI

HR

HU

IT

LT

LV

NO

PL

RO

RU

SE

SI

SK

SR

TR









UA

VIANMÄÄRITYS

ONGELMA	SYY	RATKAISU
Laitte pysähtyy tai ei käynnisty	Laite saattaa olla ylikuumentunut	Poista harjarullaan tarttuneet hiukset, langanpätkät ja kuidut.
	Laite saattaa olla ylikuumentunut	Sammuta laite. Tarkista sen jälkeen, onko suulake, putki, letku tai suodattimet tukossa ja/tai likaiset. Anna laitteen jäähtyä vähintään kaksi tuntia lataustelineessä ennen kuin se käynnistetään uudelleen. Jos laite ei vielääkään toimi, ota yhteyttä valtuutettuun Electrolux-huoltoliikkeeseen.
	Akku on tyhjä (viimeinen LED-merkkivalo vilkkuu)	Lataa pölynimuri.
Imuteho heikentynyt tai puuttuu kokonaan	Suodattimet/pölysäiliön kartiosuodatin ovat likaiset tai puuttuvat	Puhdista tai pese suodattimet ja laita takaisin paikoilleen. (Katso myös käyttöohjeen kohta) Vaihda suodattimet (www.electrolux.com/shop).
	Ilmakanava/syklonisäiliö on tukossa	Poista pölysäiliö ja tarkista, onko ilmakanavassa tai pölysäiliön imuaukossa tukos.
	Lattiasuulake on tukossa	Irrota lattiasuulake ja tarkista, onko suulake tukos.
	Letku on tukossa	Irrota lattiasuulake ja tarkista, onko letkussa tukos. Jos on, poista tukos pitkällä tikulla tms. Tee se varovasti. Huomautus: Takuu ei kata letkun vaurioita, jotka ovat aiheutuneet sen puhdistamisesta.
Laitteen sisälle on päässyt vettä tai muuta nestettä		Sammuta laite ja anna sen kuivua 48 tuntia (Älä laita sitä lataustelineeseen!). Jos laite lakkaa toimimasta, moottori on vaihdettava valtuutetussa Electrolux-huoltoliikkeessä. Huomautus: Veden/kosteuden aiheuttama moottorivaurio ei kuulu takuun piiriin.
Laitte ei lataudu	Runko on väärässä asennossa	Paina runko alas alimpaan asentoon. Sitä ei tule lukita yläasentoon ja/tai väliasentoon.
	Laite on asetettu väärin lataustelineeseen	Tarkista, ovatko rungon takana olevat liittimet kiinni lataustelineessä.
	Latausliitin ei ole kunnolla paikallaan	Varmista, että latauspistoke on kiinni lataustelineen takana ja latausovitin kiinni seinäpistorasiassa.
	Väärä suulake tai suulake puuttuu	Varmista, että lattiasuulake on kiinni laitteessa, muutoin se ei lataudu.
Latautuminen kestää yli kuusi tuntia	Akun ja elektronisten osien suojaamiseksi lataus ei käynnisty, jos huoneen lämpötila on alle 5 °C tai yli 35 °C.	Säilytä ja lataa laite sisätiloissa huonelämpötilan ollessa 5–35 °C.
	Huoneen lämpötila on yli 35 °C	Latausaika on pidempi, jos lämpötila on korkea. Tämä on täysin normaalia. Säilytä ja lataa laite normaalissa huoneenlämpötilassa.
		Katso myös ohjekirjan kappaletta 2.
Harjarulla ei pyöri	Lattiasuulakkeen vaihto laitteen ollessa toiminnassa	Käynnistä laite uudelleen, kun olet vaihtanut suulakkeen.

GB
FR
AR
BG
CZ
DK
EE
ES
FA
FI
HR
HU
IT
LT
LV
NO
PL
RO
RU
SE
SI
SK
SR
TR
UA

MERKKIVALOT

LATAUS 	MITÄ SE TARKOITTAÄ?	KÄYTÖN AIKANA	MITÄ SE TARKOITTAÄ?
	Vilkkuu hitaasti = 100 % ladattu täyteen		75 - 100 % kapasiteetista
	50 - 95 % ladattu		50- 75 % kapasiteetista jäljellä
	0-50 % ladattu		25 - 50% kapasiteetista jäljellä
			PUREF9® on ladattava.

PUREF9-AKKUIMURIN TOIMINTA-AJAT

	36V	32,4V
Korkea tehotaso	noin 17 min*	noin 15 min*
Normaalitila	noin 30 min*	noin 25 min*
Pitkä käyttöaika	noin 60 min*	noin 55 min*

*perustuu Electroluxin sisäiseen testaukseen

Tämä takuu ei kata akun käyttöajan vähentymistä akun käyttöiän tai käytön seurauksena, sillä akun käyttöikä riippuu käytön määrästä ja luonteesta.



Tämä tuotteessa oleva symboli tarkoittaa, että tuotteessa on akku, jota ei saa hävittää kotitalousjätteiden mukana.



Laitteessa tai sen pakkauksessa oleva symboli ilmaisee, että tuotetta ei voi käsitellä tavallisena kotitalousjätteenä.

Jos haluat kierrättää tuotteen, vie se viralliseen keräyspisteeseen tai Electroluxin valtuutettuun huoltoliikkeeseen, joka voi poistaa ja kierrättää akun ja sähköosat turvallisesti ja ammattimaisesti. Noudata maasi sääntöjä sähkölaitteiden ja ladattavien paristojen erillisestä keräämisestä.

ASIAKASPALVELU JA HUOLTO

Pidä seuraavat tiedot saatavilla ottaessasi yhteyttä Electrolux-huoltopalveluun:

- Mallinumero
- PNC-numero
- Sarjanumero

Kyseiset tiedot löytyvät laitteen arvokilvestä.

Mallinumero

PNC-numero

Sarjanumero

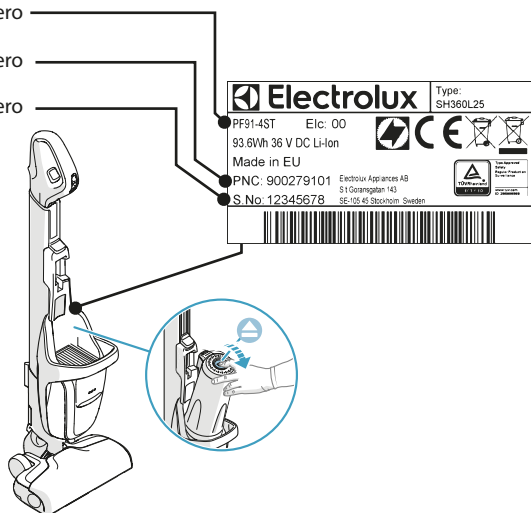

SIGURNOSNA UPOZORENJA

Ovaj uređaj mogu koristiti djeca od 8 godina pa na više i osobe smanjenih tjelesnih, osjetilnih ili mentalnih mogućnosti ili osobe koje ne raspolažu iskustvom ili znanjem ako su pod nadzorom osobe odgovorne za njihovu sigurnost i rade po uputama koje se odnose na sigurno korištenje uređaja te razumiju uključene opasnosti.

Djeca se ne smiju igrati uređajem.

Čišćenje i održavanje uređaja ne smiju obavljati djeca bez nadzora.

Baterije se moraju ukloniti iz uređaja prije njegova rashodovanja.

Baterija se mora sigurno odložiti.

Upotrebljavajte samo onaj adapter za punjenje koji je isporučen s proizvodom.

Usisivač PUREF9® smije se upotrebljavati samo za usisavanje u zatvorenom i samo u domaćinstvu. Svakako ga držite na suhom mjestu.

Ambalaža, npr. plastične vrećice, ne smije biti dostupna djeci kako bi se izbjeglo gušenje.

Usisivač nikad ne upotrebljavajte:

- U vlažnim područjima.
- U blizini zapaljivih plinova, itd.
- Kada su na proizvodu vidljivi znakovi oštećenja.
- Na oštrim predmetima ili tekućinama.
- Na vrućem ili hladnom pepelu, upaljenim čikovima cigareta, itd.
- Na sitnoj prašini gipsa, betona, brašna, vrućeg ili hladnog pepela.

Oprez:

- Ako čistite unutrašnjost nastavka za podove, pazite na svoje prste.
- Prilikom uporabe proizvoda i funkcije klizanja glavne jedinice obavezno koristite namjenske ručke.
- Pobrinite se da je glavna jedinica blokirana u gornjem položaju prilikom uporabe usisavača u načinu snažnog usisavanja (poglavlje 6 korak 1)

Upozorenje:

- Usisivač ne ostavljajte na izravnom sunčevom svjetlu.
- Izbjegavajte izlaganje usisivača jakom izvoru topline.
- Unutarnje ćelije baterije ne smiju se rastavljati, kratko spojati ili postavljati na metalnu površinu.
- Nikada ne upotrebljavajte usisivač bez njegovih filtara:
- Ne dodirujte glavu četke dok je usisivač uključen i četka se okreće.

Upotreba usisivača u prije navedenim uvjetima može prouzročiti ozbiljne tjelesne ozljede ili oštećenje proizvoda. Jamstvo i tvrtka Electrolux ne pokrivaju takve ozljede ili oštećenje.

SERVISIRANJE I JAMSTVO

Sve servisne radnje ili popravke mora obavljati ovlašteni Electrolux servis.

Ovo jamstvo ne pokriva skraćivanje trajanja baterije zbog starosti baterije ili upotrebe jer vijek trajanja baterije ovisi o trajanju i prirodi upotrebe usisivača.

Za zaštitu motora, baterije i elektronike proizvod se ne smije pohranjivati ni upotrebljavati u sljedećim uvjetima:

- Temperatura okoline niža od 5 °C ili viša od 35 °C.
- Razina vlažnosti niža od 20% ili više od 80% (bez kondenzacije).

Preporuke za spremanje za zaštitu baterije i elektronike

- Ako proizvod pohranjujete na temperaturi nižoj od 5 °C ili višoj od 35 °C, prije upotrebe pustite ga na nekoliko sati da se ohladi ili zagrije. Kapljice od kondenzacije mogu se stvoriti unutar proizvoda ako se jedinica premjesti iz hladnog u toplo okruženje ili nakon zagrijavanja prostorije za pohranu.

Ako se proizvod sprema na dulje vrijeme (bez korištenja ili kontinuiranog punjenja), preporučujemo da spremite proizvod

- u zatvorenom prostoru na temperaturi između 5 °C i 35 °C te razini vlage između 20 % i 80 %.
- s baterijama napunjenim na 50 % kapaciteta ili više.

RJEŠAVANJE PROBLEMA

PROBLEM	UZROK	RIJEŠENJE
Proizvod se zaustavlja ili se ne pokreće	Valjak sa četkom je blokiran	Očistite i uklonite zapetljane dlake, niti i vlakna s valjka sa četkom.
	Proizvod se možda pregrijao	Isključite usisavač. Potom provjerite jesu li usisni nastavak, cijevi ili filtri začepljeni i/ili prljavi. Ostavite proizvod da se hladi najmanje 2 sata na postolju za punjenje prije nego ga ponovno pokrenete. Ako proizvod i dalje ne radi, obratite se ovlaštenom servisnom centru Electrolux.
	Baterija je prazna (treperi posljednja LED lampica)	Napunite usisavač.
Smanjenje ili bez usisne snage	Zaprljan je ili nedostaje filtar / prednji stožac	Očistite ili operite filtre i vratite ih natrag (Pogledajte i odjeljak uputa Očistite ili zamijenite filtre (www.electrolux.com/shop).
	Začepljen je kanal za zrak / ciklon	Uklonite spremnik za prašinu i provjerite je li što zaglavljeno u kanalu za zrak i ulazu za zrak u spremniku za prašinu.
	Začepljen je podni usisni nastavak	Uklonite usisni nastavak za pod i provjerite je li što zaglavljeno u nastavak.
	Začepljeno je crijevo	Uklonite usisni nastavak za pod i provjerite je li što zaglavljeno u crijevu. Ako jest, štapićem uklonite prepreku. Ipak, pazite u slučaju začepljenja. Napomena: Jamstvo ne pokriva oštećenje cijevi uzrokovano čišćenjem.
Voda ili druge tekućine usisane su u proizvod		Zaustavite proizvod i ostavite ga da se suši 48 h (ne stavljajte ga u stalak za punjenje!). Ako proizvod više ne radi, bit će potrebno zamijeniti motor u ovlaštenom Electrolux servisnom centru. Napomena: Oštećenje motora uzrokovano ulaskom vode nije pokriveno jamstvom.
Proizvod se ne puni	Glavna jedinica u pogrešnom je položaju	Gurnite glavnu jedinicu u najniži položaj. Ne smije biti blokirana u gornjem položaju i/ili između.
	Proizvod je pogrešno postavljen u stalak za punjenje	Provjerite jesu li konektori sa stražnje strane jedinice priključeni na stalak za punjenje.
	Kontakt za punjenje nije ukopčan	Pobrinite se da je priključak za punjenje priključen na poledini stalka za punjenje i da je adapter za punjenje ukopčan u zidnu utičnicu.
	Pričvršćen je pogrešan usisni nastavak ili ga nema	Pobrinite se da je glavni usisni nastavak za pod pričvršćen na proizvod ili se on neće puniti.
	Kako biste zaštitili bateriju i elektroniku, punjenje se neće pokrenuti ako je sobna temperatura niža od 5°C ili viša od 35°C.	Spremajte i punite proizvod u zatvorenom prostoru i na sobnoj temperaturi od 5 - 35°C.
Punjenje traje više od 6 sati	Sobna temperatura viša je od 35°C	Vrijeme punjenja bit će dulje ako je temperatura visoka, što je normalno. Spremajte i punite proizvod na normalnoj sobnoj temperaturi. Pogledajte i poglavlje 2 u uputama.
Valjak sa četkom se ne okreće	Zamjena usisnog nastavka za pod dok proizvod radi	Nakon zamjene usisnog nastavka ponovno pokrenite proizvod.

GB

FR

AR

BG

CZ

DK

EE

ES

FA

FI

HR

HU

IT

LT

LV

NO

PL

RO

RU

SE

SI

SK

SR

TR

UA

INDIKATORSKE ŽARULJICE

PUNJENJE	ŠTO ZNAČI?	TIJEKOM UPO- TREBE	ŠTO ZNAČI?
	Treperi sporo = 100 % potpuno napunjena		75 - 100 % kapaciteta
	50 - 95 % napunjena		50 - 75 % preostalo kapaciteta
	0 - 50 % napunjena		25 - 50 % preostalo kapaciteta
			PUREF9® je potrebno ponovno napuniti.

VREMENA RADA ZA PUREF9

	36V	32,4V
Način snažnog usisavanja	Pribl. 17 min*	Pribl. 15 min*
Normalan način rada	Pribl. 30 min*	Pribl. 25 min*
Način dugotrajnog rada	Pribl. 60 min*	Pribl. 55 min*

*na temelju internog testiranja tvrtke Electrolux

Ovo jamstvo ne pokriva skraćanje životnog vijeka baterije do kojeg dolazi uslijed starosti baterije ili upotrebe jer životni vijek baterije ovisi o količini i načinu upotrebe.



Ovaj simbol na proizvodu označava da proizvod sadrži bateriju koja se ne smije odlagati zajedno s uobičajenim kućanskim otpadom.



Simbol na proizvodu ili na pakiranju pokazuje da se on ne smije tretirati kao kućanski otpad.

Kako biste proizvod reciklirali, odnesite ga na sabirno mjesto za reciklažu ili u servisni centar za proizvode marke Electrolux gdje se baterija i električni dijelovi uklanjaju i recikliraju na siguran način u skladu s propisima. Pridržavajte se propisa vezanih uz odvojeno odlaganje električnih proizvoda i punjivih baterija.

SLUŽBA ZA KUPCE I SERVIS

Kada se obraćate servisnom centru tvrtke Electrolux, neka vam pri ruci budu sljedeći podaci:

- Broj modela
- PNC broj
- Serijski broj

Informacije možete pronaći na natpisnoj pločici.

Broj modela

PNC broj

Serijski broj

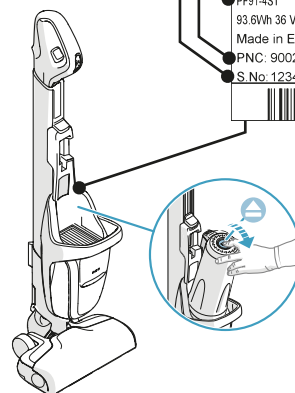

BIZTONSÁGI ÓVINTÉZKEDÉSEK

Ezt a készüléket 8 év feletti gyermekek, illetve csökkent fizikai, érzékszervi és mentális képességű felnőttek, továbbá kellő tapasztalattal és tudással nem rendelkező személyek kizárólag felügyelet mellett, illetve akkor használhatják, ha elsajátították a biztonságos működtetés módját, és megértették az ezzel együtt járó veszélyeket.

Tilos gyermekeknek a készülékkel játszaniuk.

Gyermekek nem végezhetnek tisztítási vagy karbantartási tevékenységet felügyelet nélkül.

A készülék megsemmisítése előtt az akkumulátort el kell távolítani.

Gondoskodjon az akkumulátor biztonságos hulladékkezeléséről.

Kizárólag a termékhez mellékelt töltőadaptert használja.

Az PUREF9® porszívó kizárólag általános, háztartási körülmények közti, beltéri porszívózásra használható. Száraz helyen tárolja. A csomagolóanyagokat, pl. műanyag zacskókat tartsa távol gyermekektől az esetleges fulladás megelőzése érdekében.

Soha ne használja a porszívót:

- Nedves területeken.
- Robbanásveszélyes gázok stb. közelében.
- Amikor a terméken sérülések láthatóak.
- Éles tárgyak vagy folyadékok feltakarításához.
- Forró vagy kihűlt parázshoz, égő cigaretta csikkhez stb.
- Finom gipsz-, beton- és lisztporhoz, forró vagy hideg hamuhoz.

Figyelem:

- A porszívófej belsejének takarításakor vigyázzon ujjai épségére.
- Ügyeljen arra, hogy a fő egység a felső helyzetben rögzítve legyen, amikor a porszívót magas teljesítményű tisztítás üzemmódban használja (6. szakasz, 1. lépés).

Vigyázat:

- Ne tegye ki a porszívót közvetlen napfény hatásának.
- Ne tegye ki a porszívót erős hőhatásnak.
- A készülékben található akkumulátorokat tilos szétszerelni, rövidre zárni vagy fém felületre helyezni.
- Soha ne használja a porszívót a szűrői nélkül.
- Ne kísérelje meg megérinteni a forgókefét, amikor a porszívó be van kapcsolva, és a kefe forog.

A porszívó fenti körülmények közötti használata súlyos személyi sérülést vagy a termék károsodását okozhatja. Az ilyen jellegű sérülésekre és károsodásokra nem terjed ki az Electrolux által nyújtott jótállás.

SZERVIZ ÉS JÓTÁLLÁS

Minden szervizelési és javítási feladatot kizárólag hivatalos Electrolux márkaszerviz végezhet el.

A jótállás nem vonatkozik az akkumulátor üzemidejének életkor vagy használat miatt bekövetkező csökkenésére, mivel az akkumulátor élettartama függ a használat gyakoriságától és módjától.

A motor, az akkumulátor és az elektronika védelme érdekében a terméket az alábbi körülmények közt tilos üzemeltetni illetve tárolni:

- 5 °C alatti vagy 35 °C feletti környezeti hőmérsékleten.
- 20% alatti vagy 80% feletti (nem kondenzálódó) páratartalomnál.

Tárolási hely megválasztása az akkumulátor és az elektronika védelmében

- Amennyiben a terméket 5 °C alatti vagy 35 °C feletti hőmérsékleten tárolja, néhány órával a használat előtt hagyja azt lehűlni vagy felmelegedni és megszáradni. Amennyiben a terméket hideg helyről meleg helyre viszik, vagy a tárolóhelységet felfűtik, páralecsapódás következhet be a termék belsejében.

Amennyiben a porszívót hosszú időn át tárolja (használat vagy folyamatos töltés nélkül), javasoljuk, hogy a tárolást

- a beltérben, 5 °C és 35 °C között, továbbá 20% és 80% közötti páratartalom mellett végezze.
- az akkumulátorok 50%-os vagy magasabb töltöttségi szintje mellett.

GB

FR

AR

BG

CZ

DK

EE

ES

FA

FI

HR

HU

IT

LT

LV

NO

PL

RO

RU

SE

SI

SK

SR

TR









UA

HIBAELHÁRÍTÁS

HIBAJELENSÉG	OK	SOLUTION
A termék leáll, vagy nem indul el	A forgókefe eltömődött	Tisztítsa meg és távolítsa el az összegabalyodott haját és szálakat a forgókeféről.
	A készülék túlmelegedett	Kapcsolja ki a porszívót. Ezután ellenőrizze, hogy nincs-e eltömődve és/vagy elszennyeződve a szívófej, a gégecső, a porszívócső vagy a szűrők valamelyike. Legalább 2 órán át hagyja a készüléket hűlni a töltőállványon, mielőtt ismét elindítja. Ha a készülék továbbra sem működik, kérjük, forduljon a helyi Electrolux szervizhez.
	Az akkumulátor lemerült (az utolsó LED villog)	Töltse fel a porszívót.
Nincs vagy csökkent szívóteljesítmény	A szűrők / orrkúp elszennyeződött vagy hiányzik	Tisztítsa meg vagy mossa ki a szűrőket, majd tegye vissza azokat a helyükre. (Lásd még a Használati útmutató idevágó szakaszát A szűrők cseréje vagy visszahelyezése (www.electrolux.com/shop).
	Eldugult a légszűrő / porleválasztó ciklon	Távolítsa el a porgyűjtő tartályt, majd vizsgálja meg az abban levő levegőjáratot és levegőbemeneti nyílást az eltömődés ellenőrzéséhez.
	A padlófej eltömődött	Távolítsa el a padlófejet, és ellenőrizze, hogy nem tömődött-e el a szívófej.
	A porszívócső eltömődött	Távolítsa el a padlófejet, és ellenőrizze, hogy nem tömődött-e el a gégecső. Ha eltömődést észlel, egy pálcával távolítsa azt el. Mindig óvatosan járjon el eltömődés esetén.
		Megjegyzés: A jótállás nem vonatkozik a gégecső olyan károsodására, mely a tisztítás miatt következett be.
Víz vagy egyéb folyadék került a porszívóba		Állítsa le a készüléket, és hagyja száradni 48 óráig (ne tegye rá a töltőállványra!). Ha a készülék egyáltalán nem működik, a motorját ki kell cserélni egy hivatalos Electrolux márkaszervizben. Megjegyzés: A motorba került víz által okozott kárra nem vonatkozik a jótállás.
A készülék nem töltődik	A fő egység pozíciója helytelen	Tolja a fő egységet lefele, a legalsó helyzetbe. Nem szabad a felső helyzetben és/vagy a két helyzet között rögzíteni.
	A készülék nem megfelelően helyezkedik el a töltőállványban	Ellenőrizze, hogy a fő egység hátulján levő csatlakozók csatlakoznak-e a töltőállványhoz.
	A töltődugasz nincs csatlakoztatva	Ügyeljen arra, hogy a töltődugasz csatlakozzon a töltőállvány hátuljához, és a töltőadapter dugasa a hálózati aljzatban legyen.
	Nincs vagy nem megfelelő szívófej van csatlakoztatva	Ügyeljen arra, hogy a fő padlófej a készülékhez csatlakozzon, máskülönben a töltés nem indul el.
	Az akkumulátor és az elektronika védelme érdekében a töltés nem indul el, ha a szobahőmérséklet értéke 5 °C alatt vagy 35 °C felett helyezkedik el.	A készüléket a beltérben, 5 és 35 °C közötti hőmérsékleten töltse és tárolja.
A töltés több mint 6 órát vesz igénybe	A szobahőmérséklet magasabb, mint 35 °C	A töltési idő hosszabb, ha a hőmérséklet magas; ez normális jelenség. A készüléket normál szobahőmérsékleten töltse és tárolja. Lásd még a használati útmutató 2. szakaszát.
A forgókefe nem forog	Padlófej cseréje a készülék működése közben	A porszívófej cseréje után indítsa újra a porszívót.

GB
FR
AR
BG
CZ
DK
EE
ES
FA
FI
HR
HU
IT
LT
LV
NO
PL
RO
RU
SE
SI
SK
SR
TR
UA

JELZŐLÁMPÁK

TÖLTÉS 	MIT JELENT EZ?	HASZNÁLAT KÖZBEN	MIT JELENT EZ?
	Lassú villogás = 100% teljesen feltöltve		75 - 100% kapacitás
	50 - 95% feltöltöttség		50- 75% fennmaradó kapacitás
	0 - 50 % feltöltöttség		25 - 50 % fennmaradó kapacitás
			az PUREF9® porszívót fel kell tölteni.

PUREF9 PORSZÍVÓ ÜZEMIDŐK

	36V	32,4 V
Magas teljesítményű üzemmód	Kb. 17 min*	Kb. 15 min*
Normál üzemmód	Kb. 30 min*	Kb. 25 min*
Hosszú üzemidejű üzemmód	Kb. 60 min*	Kb. 55 min*

*az Electrolux belső tesztje alapján

Ez a garancia nem vonatkozik az akkumulátor használatából vagy korából adódó kapacitás csökkenésre, mivel az a használat gyakoriságán és természetén alapul.



Ez a szimbólum azt jelzi, hogy a készülékben elem/akkumulátor van, ami nem helyezhető a háztartási hulladék közé.



A terméken, illetve annak csomagolásán látható szimbólum azt jelzi, hogy a készülék a szokásos háztartási hulladékoktól elkülönítve kezelendő.

Kérjük, vigye el a terméket egy kijelölt gyűjtőhelyre, vagy az Electrolux egyik márkaszervizébe az akkumulátor és az elektromos alkatrészek biztonságos, szakszerű eltávolítása és megfelelő újrahasznosítása érdekében. Minden esetben tartsa be az elektromos készülékek és a tölthető elemek / akkumulátorok elkülönített hulladékkezelésére vonatkozó nemzeti előírásokat.

VEVŐSZOLGÁLAT ÉS SZERVIZ

Készítse elő az alábbi adatokat, amikor az Electrolux szervizhez fordul:

- Típuszám,
- Termékszám („PNC”)
- Sorozatszám

Ezek az információk az adattáblán olvashatók.

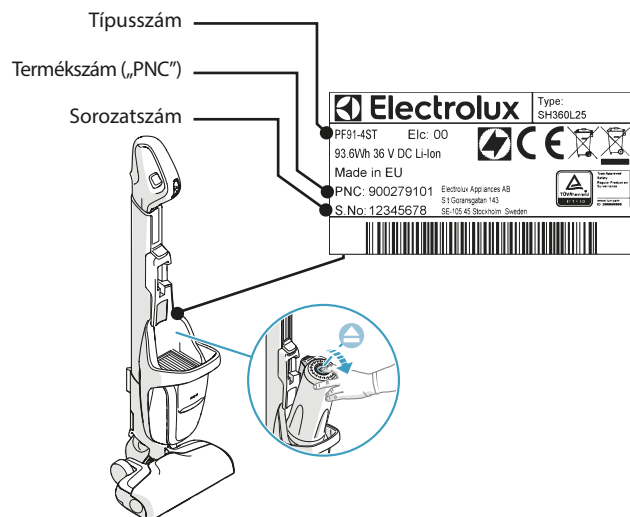

GB

NORME DI SICUREZZA

FR

Questo apparecchio può essere usato da bambini a partire da 8 anni e da adulti con capacità fisiche, sensoriali o mentali limitate, o con scarsa esperienza o conoscenza sull'uso dell'apparecchio, solamente se sorvegliati o se istruiti relativamente all'uso dell'apparecchio e se hanno compreso i rischi coinvolti.

AR

BG

CZ

I bambini non dovrebbero giocare con l'apparecchio.

DK

La pulizia e gli interventi di manutenzione non devono essere eseguiti dai bambini senza supervisione.

EE

Le batterie devono essere rimosse dall'apparecchio prima che questo venga smaltito.

ES

La batteria deve essere smaltita in modo sicuro.

FA

Per caricare la batteria, utilizzare esclusivamente il cavo di alimentazione fornito con il prodotto.

FI

PUREF9® deve essere utilizzato esclusivamente per la normale pulizia degli interni e in un ambiente domestico. Conservarlo sempre in un ambiente asciutto.

HR

Tenere il materiale di imballaggio, tra cui i sacchetti di plastica, fuori dalla portata dei bambini per evitare il rischio di soffocamento.

HU

Non utilizzare l'aspirapolvere:

- In aree bagnate.
- In prossimità di gas infiammabili ecc.
- Quando il prodotto mostra segni visibili di danneggiamento.
- Su oggetti appuntiti o su liquidi.
- Su cenere calda o fredda, mozziconi di sigaretta accesi ecc.
- Su polvere fine di intonaco, calcestruzzo, farina o cenere calda o fredda.

IT

Attenzione:

- Fare attenzione alle dita durante la pulizia della parte interna della spazzola motorizzata.
- Assicurarsi di utilizzare le impugnature appositamente progettate quando si usa il prodotto e quando si utilizza la funzione di scorrimento dell'unità principale.
- Assicurarsi che l'unità principale sia bloccata nella posizione superiore quando si utilizza l'aspirapolvere in modalità di pulizia intensa (Capitolo 6 passaggio 1)

LT

LV

NO

PL

RO

RU

SE

SI

SK

SR

TR

UA

Avvertimento:

- Non lasciare l'aspirapolvere esposto alla luce solare diretta.
- Evitare di esporre l'aspirapolvere a calore eccessivo.
- Il pacco batterie all'interno non deve essere smontato, cortocircuitato o appoggiato contro superfici metalliche.
- Mai usate l'aspirapolvere senza filtri.
- Non toccare il rullo spazzola mentre l'aspirapolvere è acceso o se il rullo spazzola sta ruotando.

L'utilizzo dell'aspirapolvere nelle circostanze sopra indicate può causare gravi lesioni personali o danni al prodotto. Tali danni o lesioni non sono coperti dalla garanzia o da Electrolux.

ASSISTENZA E GARANZIA

Qualsiasi intervento di manutenzione e riparazione deve essere eseguito presso un Centro di Assistenza autorizzato Electrolux.

La garanzia non copre la riduzione del tempo di funzionamento della batteria a causa di invecchiamento o uso della stessa, dato che la durata di vita dipende dal tempo e dal numero di volte in cui viene usata l'apparecchiatura.

Per proteggere il motore, la batteria e le componenti elettroniche, il prodotto non deve essere riposto o utilizzato in:

- Un ambiente con temperatura al di sotto dei 5 °C o superiore ai 35 °C.
- Un livello di umidità al di sotto del 20% o superiore all'80% (senza condensa).

Consigli di conservazione per proteggere la batteria e le parti elettroniche;

- Se il prodotto viene riposto in un ambiente con temperatura al di sotto dei 5 °C o superiore ai 35 °C, lasciarlo raffreddare o riscaldare ed asciugare per qualche ora prima di utilizzarlo. È possibile che si formi della condensa all'interno del prodotto se l'unità viene spostata da un ambiente freddo ad uno caldo.

Se il prodotto viene ignorato per un lungo periodo (senza essere utilizzato né costantemente ricaricato), si consiglia di riporlo

- all'interno ad una temperatura tra i 5 °C e i 35 °C, e un'umidità tra il 20% e l'80%
- con le batterie cariche al 50% o più.

RISOLUZIONE DEI PROBLEMI

PROBLEMA	CAUSA	SOLUZIONE
Il prodotto si arresta o non si avvia	La spazzola è bloccata	Pulire e rimuovere capelli, fili e fibre dal rullo spazzola.
	Il prodotto potrebbe essersi surriscaldato	Spegnerne l'aspirapolvere. Controllare se la bocchetta, il tubo flessibile o i filtri sono bloccati e/o sporchi. Lasciare raffreddare il prodotto per almeno 2 ore sulla base di ricarica prima di riaccenderlo. Se il prodotto ancora non funziona, contattare un Centro di Assistenza Electrolux autorizzato.
	La batteria è scarica (l'ultimo LED lampeggia)	Caricare l'aspirapolvere.
Potenza aspirante ridotta o assente	Filtri/Cono della lancia sporchi o assenti	Pulire o lavare i filtri e rimontarli (una volta asciutti) (Fare riferimento anche alla sezione del libretto di istruzioni). Cambiare o sostituire i filtri (www.electrolux.com/shop).
	Canale dell'aria/ciclone bloccato	Rimuovere il contenitore della polvere e controllare il canale dell'aria e l'apertura per l'ingresso dell'aria nel contenitore della polvere per vedere se qualcosa si è incastrato.
	La spazzola per pavimenti è bloccata	Rimuovere la spazzola per pavimenti e verificare se qualcosa è incastrato nel tubo spazzola.
	Il tubo flessibile è bloccato	Rimuovere la spazzola per pavimenti e verificare se qualcosa è incastrato nel tubo flessibile. In tal caso rimuovere l'ostruzione. Fare comunque attenzione a ciò che ostruisce il tubo. Nota: la garanzia non copre danni al tubo flessibile causati dalla pulizia.
Acqua o altri liquidi sono stati aspirati dal prodotto		Arrestare il prodotto e lasciarlo asciugare per 48 ore (non riporlo sulla base di ricarica!). Se il prodotto non funziona più, sarà necessario sostituire il motore presso un Centro di Assistenza Electrolux autorizzato. Nota: Eventuali danni al motore causati dalla penetrazione di acqua non sono coperti dalla garanzia.
Il prodotto non si carica	L'unità principale si trova in posizione errata	Spingere l'unità principale fino alla posizione più bassa. Non deve essere bloccato nella posizione più elevata e/o in quella di mezzo.
	Il prodotto è stato riposto in modo errato sulla base di ricarica	Controllare che i connettori sulla parte posteriore dell'unità principale siano collegati alla base di ricarica.
	La spina per la ricarica non è inserita	Assicurarsi che la spina di ricarica sia collegata alla parte posteriore della base di ricarica e che l'adattatore per la ricarica sia collegato alla presa.
	Spazzola errata o non collegata	Assicurarsi che la spazzola principale per i pavimenti sia collegata al prodotto, altrimenti non si caricherà.
	Per proteggere la batteria e le parti elettroniche, la ricarica non si attiva se la temperatura ambientale è al di sotto dei 5 °C o superiore ai 35 °C.	Riporre e caricare il prodotto al chiuso e ad una temperatura ambientale tra 5 e 35 °C.
La carica richiede più di 6 ore	La temperatura dell'ambiente supera i 35 °C	Il tempo di ricarica sarà più lungo in caso di temperatura elevata; non si tratta di un'anomalia. Riporre e caricare il prodotto ad una temperatura ambiente normale. Fare anche riferimento al capitolo 2 del libretto di istruzioni.
La spazzola a rullo non gira	Sostituire la spazzola per pavimenti con il prodotto in funzione.	Dopo aver sostituito la spazzola, riavviare il prodotto.

GB

FR

AR

BG

CZ

DK

EE

ES

FA

FI

HR

HU

IT

LT

LV

NO

PL

RO

RU

SE

SI











SK

SR

TR

UA

SPIE

RICARICA		COSA SIGNIFICA?	DURANTE L'USO	COSA SIGNIFICA?
		Lampeggia lentamente = Carica al 100%		75 - 100% di capacità
 → 		Carica al 50 - 95%		75% di capacità restante
 →  → 		Carica da 0 - 50%		25 - 50% di capacità restante
				Ricaricare l'PUREF9*

TEMPI DI UTILIZZO PER PUREF9

	36V	32,4V
Modalità potenza elevata	ca 17 min*	ca 15 min*
Modalità normale	ca 30 min*	ca 25 min*
Modalità utilizzo prolungato	ca 60 min*	ca 55 min*

*in base ai Test Interni di Electrolux

La garanzia non copre la riduzione del tempo di funzionamento della batteria a causa di invecchiamento o uso della stessa, dato che la durata di vita dipende dal tempo e dal numero di volte in cui viene usata l'apparecchiatura.



Questo simbolo sul prodotto indica che il prodotto contiene una batteria che non deve essere smaltita con i normali rifiuti domestici.



Questo simbolo sul prodotto o sulla confezione indica che il prodotto non deve essere considerato come un normale rifiuto domestico.

Per riciclare il proprio prodotto, portarlo presso un punto di raccolta ufficiale o presso un centro assistenza Electrolux che possa estrarre e riciclare la batteria e i componenti elettrici in maniera sicura e professionale. Attenersi alle norme del proprio Paese per una raccolta differenziata dei componenti elettrici e delle batterie ricaricabili.

SERVIZIO CLIENTI E MANUTENZIONE

Assicurarsi di avere a portata di mano i seguenti dati quando si contatta il Centro di Assistenza Electrolux:

- Numero di modello
- Numero PNC
- Numero di serie.

Le informazioni si trovano sulla targhetta di identificazione.

Numero di modello

Numero PNC

Numero di serie

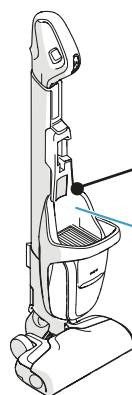

DROŠĪBAS PASĀKUMI

Šo ierīci drīkst izmantot bērni no 8 gadu vecuma un cilvēki ar ierobežotām fiziskām, sensorām vai garīgām spējām, vai pieredzes un zināšanu trūkumu atbildīgās personas uzraudzībā vai, ja tie ir apmācīti par ierīces drošu lietošanu un izprot potenciālos riskus.

Ar ierīci nedrīkst rotaļāties bērni.

Bērni nevar veikt tīrīšanas un apkopes darbus bez uzraudzības.

Akumulatori ir jāizņem no ierīces, pirms tā tiek izmesta.

Akumulators ir jāutilizē drošā veidā.

Izmantojiet tikai lādētāja adapteri, kas paredzēts izmantošanai kopā ar izstrādājumu.

PUREF9 būtu jāizmanto tikai normālai putekļu sūkšanai iekštelpās un mājas apstākļos. Pārliedzieties, vai tas glabājas sausā vietā. Iepakojuma materiāli, piemēram plastmasas maisiņi, nedrīkst būt pieejami bērniem, lai izvairītos no nosmakšanas draudiem.

Nekad nelietojiet putekļu sūcēju:

- Mitrās vietās.
- Uzliesmojošu gāzu, utt., tuvumā.
- Kad izstrādājumam ir redzamas bojājumu pazīmes.
- Asiem priekšmetiem vai šķidrumiem.
- Karstiem vai aukstiem izdedžiem, degošiem cigarešu izsmēķiem, utt.
- Smalkiem putekļiem, piemēram, no ģipša, betona, miltiem, aukstiem vai karstiem pelniem.

Piesardzība:

- Tīrot grīdas uzgaļa iekšpusi uzmaniet pirkstus.
- Naudodamiesi gaminiu ir taikydami slinkimo funkcija, laikykite jrenginj uz specialij rankeny.
- Naudodami siurblij intensyvaus valymo režimu (6 skyriaus 1 veiksmas), isitikinkite, kad pagrindinis blokas būtų užfiksuotas viršutinėje padėtyje.

Uzmanību:

- Neatstājiet putekļu sūcēju tiešos saules staros.
- Izvairieties pakļaut putekļsūcēju stipra karstuma iedarbībai.
- Akumulatora iekšējos elementus nedrīkst izjaukt, pakļaut īssavienojumam vai novietot pret metāla virsmu.
- Nekad nelietojiet putekļu sūcēju bez filtriem.
- Nepieskarieties sukai rullim, kad tīrīšanas ierīce ieslēgta un sukai rullis griežas.

Putekļu sūcēja izmantošana minētos apstākļos var izraisīt nopietnas traumas vai sabojāt izstrādājumu. Šāda trauma vai kaitējums nav ietverts Electrolux garantijā.

APKOPE UN GARANTIJA

Visi apkopes un remonta darbi jāveic pilnvarotā Electrolux servisa centrā.

Šajā garantijā neietilpst akumulatora izpildes laika saīsināšanās tā vecuma vai lietošanas dēļ, jo akumulatora kalpošanas ilgums ir atkarīgs no tā izmantošanas daudzuma un rakstura.

Lai aizsargātu dzinēju, akumulatoru un elektroniku, izstrādājumu nedrīkst glabāt vai darbināt:

- Apkārtējā temperatūra zem 5 °C vai virs 35 °C.
- Mitruma līmenis zem 20 % vai pārsniedz 80 % (bez kondensācijas).

Kaip laikyti jrenginj, kad būtų apsaugotas akumulatorius ir elektronika

- Ja izstrādājums tiek glabāts temperatūrā zem 5 °C vai virs 35 °C, ļaujiet tam atdzist vai uzsilt no žūt pāris stundas pirms izstrādājuma lietošanas. Izstrādājuma iekšienē var veidoties rāsas kondensācija, pārvietojot vienību no aukstuma siltā vidē.

Jei jrenginys ilgai laikomas sandėlyje (nenaudojamas arba nuolat kraunamas), jį rekomenduojama laikyti

- 5–35 °C temperatūros, 20–80 % drėgnumo patalpoje
- akumulatorių įkrovus mažiausiai 50 %.

TRIKDŽIŲ ŠALINIMAS

PROBLEMA	PRIEŽASTIS	TIRPALAS
Įrenginys išsijungia arba neįsijungia	Sukamasis šepetys užsiblokavo	Išvalykite sukamąjį šepetį, pašalinkite įsuktus plaukus, siūlus ir audinių pluoštą.
	Galbūt įrenginys perkaito	Išjunkite dulkių siurbį. Patikrinkite, ar antgalis, vamzdis, žarna arba filtrai nėra užsikimšę ir (arba) nešvarūs. Prieš tęsdami darbą, leiskite įrenginiui bent dvi valandas atvėsti, palikdami jį ant įkrovimo stovo. Jei įrenginys vis tiek neveikia, kreipkitės į įgaliojantį Electrolux techninės priežiūros centrą.
	Išsikrovė akumuliatorius (mirksi šviesos diodas)	Įkraukite dulkių siurbį.
Sumažėja siurbimo galia arba siurblys visai nesiurbia	Nešvarūs arba nesumontuoti filtrai ir priekinis kūginis antgalis	- Išvalykite arba išplaukite filtrus ir vėl juos sudėkite (taip pat žr. naudojimo instrukcijos skyrių). - Pakeiskite filtrus naujais (www.electrolux.com/shop).
	Užsikimšo oro kanalas arba cikloninis filtras	- Nuimkite dulkių rinktuvą ir patikrinkite dulkių rinktuvo oro kanalą bei oro įleidimo angą, ar juose kas nors neužstrigo.
	Užsikimšo grindų valymo antgalis	- Nuimkite grindų valymo antgalį ir patikrinkite, ar antgalis kas nors neužstrigo.
	Užsikimšo žarna	- Nuimkite grindų valymo antgalį ir patikrinkite, ar žarnoje kas nors neužstrigo. Jei taip, pagaliuku pašalinkite nešvarumus. Valydami užstrigusius nešvarumus, būkite atsargūs. Pastaba. Garantiniai įsipareigojimai pažeidimams, padarytiems valant žarną, negalioja.
Siurbliu buvo susiurbta vandens arba kitų skysčių		- Išjunkite įrenginį ir palaukite 48 val., kol jis išdžius (nestatykite jo ant įkrovimo stovo!). Jei įrenginys neveikia, variklį būtina pakeisti įgaliojame „Electrolux“ techninės priežiūros centre. Pastaba. Garantija netaikoma, jei variklis sugedo dėl to, kad į jį pateko vandens.
Įrenginys neįkraunamas	Pagrindinio bloko padėtis yra netinkama	Pastumkite pagrindinį jungiklį žemyn į žemiausią padėtį. Jis neturi būti užfiksuotas viršutinėje ir (arba) tarpinėje padėtyje.
	Įrenginys netinkamai įstatytas į krovimo stovą	Patikrinkite, ar pagrindinio bloko galinėje pusėje esančios jungtys yra prijungtos prie įkrovimo stovo.
	Neįjungtas įkrovimo kištukas	Įsitikinkite, ar įkrovimo kištukas yra prijungtas prie įkrovimo stovo galinės pusės, o įkrovimo adapteris – prijungtas prie elektros lizdo.
	Netinkamas antgalis arba jo išvis nėra	Pagrindinis grindų valymo antgalis būtinai turi būti prijungtas prie įrenginio, antraip įrenginys nebus kraunamas.
	Siekiant apsaugoti akumuliatorių ir elektroniką, įrenginys nebus įkraunamas, jei patalpos temperatūra bus žemesnė nei 5 °C arba aukštesnė nei 35 °C.	Įrenginį laikykite ir kraukite 5–35 °C temperatūros patalpoje.
Įkrovimas trunka ilgiau nei 6 valandas	Patalpos temperatūra yra aukštesnė nei 35 °C	Įrenginys bus kraunamas ilgiau, jei patalpos temperatūra bus aukšta (tai įprastas veikimas). Laikykite ir kraukite įrenginį esant normaliai patalpos temperatūrai. Taip pat žr. naudojimo instrukcijos 2 skyrių.
Nesisuka sukamasis šepetys	Grindų valymo antgalio keitimas įrenginiui veikiant	Pakeitę antgalį, vėl įjunkite įrenginį.

INDIKĀCIJAS LAMPAS

UZLĀDE	KO TAS NOZĪMĒ?	LIETOŠANAS LAIKĀ	KO TAS NOZĪMĒ?
	Lēni mirgo = 100 % fpilnībā uzlādēts		75 - 100 % jaudas
	50 - 95 % uzlādēts		50 - 75 % jaudas ratlis
	0 - 50 % uzlādēts		25 - 50 % jaudas atlicis
			PUREF9® vajag atkārtoti uzlādēt.

PUREF9 ĪKROVIMO TRUKMĒ

	36V	32,4V
Didelēs galios režīmas	Apyt. 17 min*	Apyt. 15 min*
Īprastas režīmas	Apyt. 30 min*	Apyt. 25 min*
Īlgalaikio naudojimo režīmas	Apyt. 60 min*	Apyt. 55 min*

*Pagal „Electrolux” atliktus bandymus

Šajā garantijā neietilpst akumulatora izpildes laika saīsināšanās tā vecuma vai lietošanas dēļ, jo akumulatora kalpošanas ilgums ir atkarīgs no tā izmantošanas daudzuma un rakstura.



Šis simbols uz produkta norāda, ka produkts satur bateriju, kuru nedrīkst izmest kopā ar parastiem sadzīves atkritumiem.



Šis apzīmējums uz ierīces vai tās iepakojuma norāda, ka produktu nedrīkst izmest kopā ar sadzīves atkritumiem.

Lai otrreizēji pārstrādātu izstrādājumu, aiznesiet to uz oficiālu atkritumu vākšanas punktu vai Electrolux servisa centru, kas var droši un profesionāli izņemt un otrreizēji pārstrādāt bateriju un elektriskās detaļas. Ievērojiet savas valsts noteikumus attiecībā uz atsevišķu elektrisko izstrādājumu un uzlādējamo bateriju savākšanu.

KLIENTU APKALPOŠANA UN PAKALPOJUMI

Sazinoties ar Electrolux servisa centru, parūpējieties, lai jums būtu pieejami šādi dati:

- Modeļa numurs,
- PNC numurs
- Sērijas numurs

Šo informāciju var atrast tehnisko datu plāksnītē.

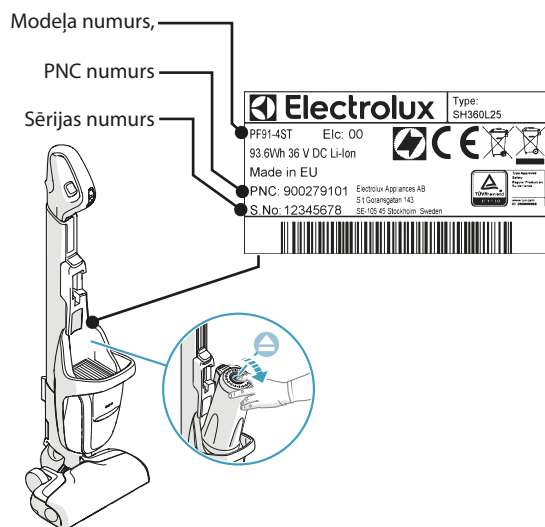

SAUGOS NURODYMAI

GB

FR

AR

BG

CZ

DK

EE

ES

FA

FI

HR

HU

IT

LT

LV

NO

PL

RO

RU

SE

SI

SK

SR

TR

UA

Šį prietaisą galima naudoti vaikams nuo 8 metų amžiaus ir asmenims, turintiems psichinių, jutiminių arba protinių negalių arba patirties bei žinių trūkumo, jeigu jie yra prižiūrimi arba instruktuojami, kaip saugiai naudoti šį prietaisą, ir supranta atitinkamus pavojus.

Neleiskite vaikams žaisti su šiuo prietaisu.

Neprižiūrimi vaikai negali atlikti valymo ir techninės priežiūros darbų.

Prieš atiduodant prietaisą į metalo laužą, baterijas reikia išimti.

Bateriją reikia saugiai pašalinti.

Naudokite tik su gaminiu pristatytą įkrovimo adapterį.

„PUREF9“ galima naudoti tik įprastam valymui patalpose ir namų aplinkoje. Jį būtina laikyti tik sausoje vietoje. Pakavimo medžiagos, pvz., plastikiniai maišeliai, neturi būti pasiekiami vaikams, kad jiems nekiltų pavojus uždusti.

Jokiu būdu nenaudokite dulkių siurblio:

- Drėgnose vietose.
- Šalia degių dujų ar pan.
- Kai gaminys yra akivaizdžiai apgadintas.
- Ant aštrių daiktų arba skysčių.
- Karšto arba šalto šlako, rusenantių nuorūkų ir pan.
- Smulkių dulkių, pvz., tinko, betono, miltų, karštų ar šaltų pelenų.

Atsargiai:

- Jeigu valote grindų antgalio vidų, saugokite savo pirštus.
- Eksploatėję ir išimę un izmantoję galveną bloka slides funkciją, noteikti jāizmanto tam paredzētie rokturi.
- Izmantojot putekļu sūcēju augstas tīrīšanas režīmā, gādājiet, lai galvenais bloks būtu nofiksēts vertikālā pozīcijā (6. nodaļa, 1. solis).

Dēmesio!

- Nepalikite dulkių siurblio tiesioginiais saulės spinduliais apšviestoje vietoje.
- Venkite dulkių siurblių laikyti prie didelės šilumos šaltinio.
- Baterijų elementų negalima ardyti, daryti trumpojo jungimo ar dėti prie metalo paviršiaus.
- Kokiu būdu nenaudokite siurblio be filtrų.
- Nebandykite liesti ritininio šepetio, kai dulkių siurblys yra įjungtas ir ritininis šepetys sukasi.

Naudojant dulkių siurblių minėtomis sąlygomis, galima smarkiai susižeisti arba sugadinti gaminį. Tokiam sužalojimui ar gedimui „Electrolux“ garantija netaikoma.

TECHNINĖ PRIEŽIŪRA IR GARANTIJA

Visą siurblio techninę priežiūrą ir remontą turi atlikti tik įgaliotojo „Electrolux“ techninės priežiūros centro darbuotojai.

Ši garantija neapima mažesnės baterijos naudojimo trukmės dėl baterijos senumo ar naudojimo, nes baterijos naudojimo trukmė priklauso nuo naudojimo apimtys ir pobūdžio

Norint apsaugoti variklį, bateriją ir elektroniką, gaminys neturėtų būti laikomas ir naudojamas:

- žemesnėje kaip 5 °C ar didesnėje kaip 35 °C aplinkos temperatūroje.
- 20 % ar daugiau kaip 80 % drėgmės lygyje (be kondensato).

Apsvėrumi par uzglabāšanu, lai pasargātu akumulatoru un elektroniku;

- Jeigu gaminys laikomas žemesnėje kaip 5 °C ar didesnėje kaip 35 °C temperatūroje, prieš naudojimą palaukite kelias valandas, kol gaminys atvės ar sušils ir išdžius. Gaminio viduje gali susidaryti kondensatas, jeigu jis perkeliamas iš šaltos į šiltą aplinką.

Ja izstrādājums tiek uzglabāts ilgstoši (nelietojot to vai ilgstoši neuzlādējot), mēs iesakām uzglabāt izstrādājumu

- telpās, kuru temperatūra ir no 5°C līdz 35°C un mitruma līmenis no 20% līdz 80%..
- Akumulatora uzlādes līmenim jābūt 50% vai vairāk.

PROBLĒMRISINĀŠANA

PROBLĒMA	IEMESLS	RISINĀJUMS
Izstrādājums apstājas vai neieslēdzas	Sukas rullis ir bloķēts	Iztīriet un izņemiet satinušos matus, diegus un šķiedras no sukas ruļļa.
	Izstrādājums var būt pārkaris	Izslēdziet putekļu sūcēju. Tad pārbaudiet, vai uzgalis, caurule, šļūtene vai filtri nav aizsērējuši un/vai netīri. Ļaujiet izstrādājumam atdzist uzlādēšanas statīvā vismaz divas stundas, pirms atkal to ieslēdzat. Ja izstrādājums joprojām nedarbojas, sazinieties ar pilnvarotu Electrolux servisa centru.
Samazināta uzsūkšanas jauda vai tās nav vispār	Akumulators ir izlādējies (mirgo pēdējais LED indikators)	Uzlādējiet putekļu sūcēju.
	Filtri/priekšējais konuss ir netīrs vai iztrūkst	- Notīriet vai nomazgājiet filtrus un ievietojiet tos atpakaļ. (Skatiet arī Lietošanas pamācības nodaļu). - Nomainiet filtrus vai uzstādiet jaunus (www.electrolux.com/shop).
	Gaisa kanāls/ciklons ir bloķēts	- Izņemiet putekļu tvertni un pārbaudiet gaisa kanālu un gaisa ieplūdes atveri putekļu tvertnē, lai nošaidrotu, vai nekas nav iesprūdis.
	Grīdas uzgalis ir bloķēts	Noņemiet grīdas uzgali un pārbaudiet, vai uzgalis nekas nav iesprūdis.
Izstrādājumā ir iesūkts ūdens vai citi šķidrums	Šļūtene ir bloķēta	- Noņemiet grīdas uzgali un pārbaudiet, vai šļūtenē nekas nav iesprūdis. Ja kaut kas ir iesprūdis, izņemiet to ar stieņa palīdzību. Taču rīkojieties uzmanīgi aizsprostojuma gadījumā. Piezīme: garantija neattiecas uz jebkuriem šļūtenes bojājumiem, kas radušies tās tīrīšanas rezultātā.
		- Izslēdziet izstrādājumu un ļaujiet tam izžūt 48 stundas (neievietojiet to atpakaļ uzlādēšanas statīvā!) . Ja izstrādājums vairs nedarbojas, motors būs jānomaina pilnvarotā Electrolux servisa centrā. Piezīme: garantija neattiecas uz motora bojājumiem, kas radušies, ūdenim iekļūstot tajā.
Izstrādājums neuzlādējas	Galvenais bloks ir nepareizā pozīcijā	Spiediet galveno bloku uz leju līdz viszemākajai pozīcijai. Tas nedrīkst būt nofiksēts augšējā pozīcijā un/vai pa vidu.
	Izstrādājums ir nepareizi novietots uzlādēšanas statīvā	Pārbaudiet, vai savienotāji galvenā bloka aizmugurē ir pieslēgti pie uzlādēšanas statīva.
	Uzlādēšanas spraudnis nav pieslēgts elektrotīklam	Pārbaudiet, vai uzlādēšanas spraudnis ir pievienots uzlādēšanas statīva aizmugurē un uzlādēšanas adapteris ir pieslēgts elektrotīklam.
	Pievienots nepareizs uzgalis vai uzgalis nav pievienots vispār	Pārliedzieties, ka galvenais grīdas uzgalis ir pievienots izstrādājumam, pretējā gadījumā tas neuzlādēsies.
	Lai pasargātu akumulatoru un elektroniku, ierīce neuzlādēsies, ja temperatūra telpā ir zemāka par 5°C vai augstāka par 35°C.	Glabājiet un uzlādējiet izstrādājumu telpās, kuru temperatūra ir 5-35°C.
Uzlādēšana aizņem vairāk kā 6 stundas	Temperatūra telpā pārsniedz 35°C	Uzlādēšanas laiks būs ilgāks, ja temperatūra telpā ir augsta, kas ir normāla parādība. Glabājiet un uzlādējiet izstrādājumu normālā istabas temperatūrā.
		Lūdzu, izlasiet arī Lietošanas pamācības 2. nodaļu.
Sukas rullis negriežas	Grīdas uzgaļa nomainīšana, kad izstrādājums ir ieslēgts	Pēc uzgaļa nomainīšanas izstrādājumu nepieciešams restartēt.

GB
FR
AR
BG
CZ
DK
EE
ES
FA
FI
HR
HU
IT
LT
LV
NO
PL
RO
RU
SE
SI
SK
SR
TR
UA

INDIKACINĒS LEMPUTĒS

KĀ REIŠKĪA	ĪKROVIMAS?	NAUDOJIMO	ĪKROVIMAS?
	Lētai mirksi = 100 % visiškai įkrautas		75–100 % talpa
	50–95 % įkrautasliko		50–75 % talpos
	0–50 % įkrautasliko		25–50 % talpos
			„PUREF9®“ reikia įkrauti.

DARBĪBAS LAIKS IERĪCEI PUREF9

	36V	32,4V
Augstas jaudas režīms	Apm. 17 min*	Apm. 15 min*
Parastais režīms	Apm. 30 min*	Apm. 25 min*
Ilgstošas darbības režīms	Apm. 60 min*	Apm. 55 min*

*pamatojoties uz Electrolux iekšējām pārbaudēm

Ši garantija neapima mažesnės baterijos naudojimo trukmės dėl baterijos senumo ar naudojimo, nes baterijos naudojimo trukmė priklauso nuo naudojimo apimties ir pobūdžio.



Šis simbolis ant gaminio rodo, kad gaminyje yra baterija, kurios negalima šalinti su įprastomis buitinėmis atliekomis.



Šis ant gaminio arba jo pakuotės esantis simbolis reiškia, kad gaminys nelaikytinas buitinėmis atliekomis.

Norėdami perdirbti gaminį, nuneškite jį į oficialų surinkimo punktą arba „Electrolux“ aptarnavimo centrą, kuriame galėtų saugiai ir profesionaliai išimti ir perdirbti bateriją ir elektrines dalis. Laikykitės savo šalies elektrinių gaminių ir įkraunamų baterijų taisyklių dėl atskiro surinkimo.

KLIENTŲ PRIEŽIŪRA IR APTARNAVIMAS

Kreipdamiesi į „Electrolux“ aptarnavimo centrą, būtinai pateikite šią informaciją:

- modelio numerį;
- PNC numerį;
- serijos numerį.

Informacija yra nurodyta techninių duomenų plokštelėje.

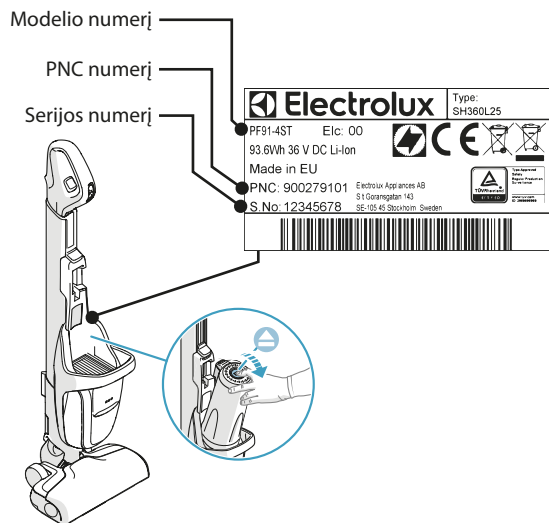

SIKKERHETSTILTAK

Dette apparatet kan brukes av barn fra 8 år og oppover og personer med reduserte fysiske, sensoriske eller mentale evner eller manglende erfaring og kunnskap om de er gitt innføring eller instruksjon om bruken av apparatet på en sikker måte og forstår farene involvert.

Barn skal ikke leke med apparatet.

Rengjøring og vedlikehold skal ikke utføres av barn uten tilsyn.

Batteriene må tas ut av produktet før det kasseres.

Batteriet skal avhendes på en sikker måte.

Bruk ladeadapteren som ble levert sammen med produktet.

PUREF9® skal bare brukes til vanlig støvsuging innendørs og i et hjemmemiljø. Sørg for at den oppbevares på et tørt sted. Emballasje, f.eks. plastposer, skal oppbevares utilgjengelig for barn for å unngå kvelningsfare.

Bruk aldri støvsugeren:

- I våtrom.
 - I nærheten av brennbare gasser osv.
 - Når produktet viser synlige tegn på skade.
 - På skarpe gjenstander eller væsker.
 - På varm eller kald aske, tente sigarettstumper osv.
- På fint støv, for eksempel fra puss, betong, mel, varm eller kald aske.

Forsiktig:

- Pass fingrene hvis du rengjør innsiden av gulvmunnstykket.
- Forsikre deg om at du benytter de dedikerte håndtakene når du bruker produktet og når du gjør bruk av hovedenhetens glidefunksjon.
- Forsikre deg om at hovedenheten er låst i øvre posisjon når du bruker støvsugeren til rengjøring høyt, f.eks. taklister (kapittel 6 trinn 1)

Advarsel:

- Ikke la støvsugeren stå i direkte sollys.
- Unngå å utsette støvsugeren for sterk varme.
- Battericellene inni må ikke demonteres, kortsluttes eller plasseres mot en metalloverflate.
- Bruk aldri støvsugeren uten filtre.
- Ikke prøv å røre den roterende børsten når støvsugeren er slått på og børstevalsen roterer.

Bruk av støvsugeren i ovennevnte omstendigheter kan føre til alvorlige personskader eller skader på produktet. Slike skader dekkes ikke av reklamasjonsbestemmelsene eller av Electrolux.

SERVICE OG REKLAMASJON

All service og reparasjoner må utføres av et autorisert Electrolux-servicesenter.

Reduksjon i batterilevetiden på grunn av batteriets alder eller bruk, siden batteriets levetid avhenger av mengden og typen bruk, dekkes ikke av reklamasjonsbestemmelsene.

For å beskytte motoren, batteri og elektronikk bør ikke produktet lagres eller brukes i:

- En omgivelsestemperatur under 5 °C eller over 35 °C.
- En fuktighetsgrad p1 under 20 % eller over 80 % (kondens).

Hensyn som må utvises ved oppbevaring for å beskytte batteriet og elektronikken;

- Hvis produktet er lagret i en temperatur under 5 °C eller over 35 °C, la produktet avkjøle eller varme opp og tørke i noen timer før bruk. Kondensdannelse kan oppstå inni produktet hvis enheten skal flyttes fra kalde til varme omgivelser.

Dersom produktet lagres over en lengre periode (uten å bli brukt eller vedlikeholdt), anbefaler vi å lagre produktet

- innendørs i temperatur mellom 5 °C og 35 °C, og med luftfuktighet på mellom 20-80 %.
- med batteriene ladet til 50 % kapasitet eller mer.

GB

FR

AR

BG

CZ

DK

EE

ES

FA

FI

HR

HU

IT

LT

LV

NO

PL

RO

RU

SE

SI

SK

SR

TR

UA

FEILSØKING

PROBLEM	ÅRSAK	LØSNING
Produktet stopper eller starter ikke	Børstevalsen er blokkert	Rengjør og fjern hår, tråder og fibre som har satt seg fast i børstevalsen.
	Produktet kan være overopphetet	Slå av støvsugeren. Sjekk om munnstykke, rør, slange eller filtre er blokkert og/eller tilsmusset. La produktet kjøle seg ned i minimum 2 timer i ladestativet før du starter det på nytt. Dersom produktet fortsatt ikke fungerer, bes du kontakte et autorisert Electrolux servicesenter.
	Batteriet er utladet (siste LED-indikator blinker)	Lade støvsugeren.
Redusert eller ingen sugeeffekt	Filteret/filterkjeglen er tilsmusset eller mangler	- Rengjør eller vask filtrene og sett dem på plass igjen (Se også brukerhåndboken, kapittel). - Bytt eller skift ut filtrene (www.electrolux.com/shop).
	Luftkanalen/syklonen er blokkert	- Ta av støvbeholderen og kontroller luftkanalen og luftinntaket i støvbeholderen for å se om det er noe som har satt seg fast.
	Gulvmunnstykket er blokkert	- Ta av gulvmunnstykket og kontroller om noe har satt seg fast i munnstykke.
	Slangen er blokkert	- Ta av gulvmunnstykket og kontroller om noe har satt seg fast i slangen. Dersom dette er tilfelle, bruk en pinne for å fjerne fremmedlegemer. Gjør imidlertid dette på en varsom måte. Merk: Garantien dekker ikke skade på slangen som har oppstått når du rengjør den.
Vann eller annen væske er sugd inn i produktet	- Slå av produktet og la det tørke i 48 timer (ikke koble det til ladestativet!). Dersom produktet ikke fungerer lenger, må motoren skiftes ut hos et godkjent Electrolux-servicesenter. Merk: Skade forårsaket av vann som trenger inn i motoren dekkes ikke av reklamasjonsbestemmelsene.	
Produktet lader ikke	Hovedenheten er i feil posisjon	Skyv hovedenheten ned til laveste posisjon. Det bør ikke låses i øvre og/eller midtre posisjon.
	Produktet er plassert feil i ladestativet	Kontroller at kontaktelementene på baksiden av hovedenheten er i kontakt med ladestativet.
	Ladepluggen er ikke satt inn	Forsikre deg om at ladepluggen er tilkølet på baksiden av ladestativet og at laderadapteren er plagget inn i stikkkontakten.
	Feil eller ikke noe munnstykke er montert	Forsikre deg om at gulvmunnstykket (hovedmunnstykket) er montert på produktet. Hvis ikke, blir det ikke ladet.
	For å beskytte batteriet og elektronikken lades ikke produktet dersom romtemperaturen er under 5 °C eller over 35 °C.	Lagre og lad opp produktet innendørs i en romtemperatur mellom 5 og 35 °C.
Ladingen tar mer enn 6 timer	Romtemperaturen er over 35 °C	Er temperaturen høy, tar ladingen lenger tid. Dette er normalt. Lagre og lad opp produktet i normal romtemperatur. Se også brukerhåndboken kapittel 2.
Børstevalsen roterer ikke	Skifte munnstykket mens produktet er i drift	Start opp produktet igjen etter at du har skiftet munnstykket.

INDIKASJONSLAMPER

LADING	HVA BETYR DET?	UNDER BRUK	HVA BETYR DET?
	Blinker sakte = 100 % fulladet		75–100 % kapasitet
	50–95 % ladet		50–75 % kapasitet gjenstår
	0–50 % ladet		25–50 % kapasitet gjenstår
			PUREF9® må lades.

DRIFTSTIDER FOR PUREF9

	36V	32,4V
Høyeffektsmodus	ca. 17 min*	ca. 15 min*
Normalmodus	ca. 30 min*	ca. 25 min*
Modus for lang driftstid	ca. 60 min*	ca. 55 min*

*basert på interne tester hos Electrolux

Denne garantien dekker ikke reduksjon i batteritiden på grunn batteriets alder eller bruk ettersom batteriets levetid avhenger av bruksmengde og -måte.



Dette symbolet på produktet indikerer at produktet inneholder et batteri som ikke skal kastes med vanlig husholdningsavfall.



Dette symbolet på produktet eller på emballasjen indikerer at produktet ikke må behandles som vanlig husholdningsavfall.

For å resirkulere produktet, ta det til et offisielt innsamlingssted eller til et Electrolux servicesenter som kan fjerne og resirkulere batteriet og elektriske deler på en trygg og profesjonell måte. Følg landets regler for separat innsamling av elektriske produkter og oppladbare batterier.

KUNDESTØTTE OG SERVICE

Når du kontakter Electrolux servicesenter, må du sørge for å ha følgende data for hånden:

- Modellnummer
- PNC-nummer
- Serienummer

Informasjonen kan bli funnet på dataskiltet.

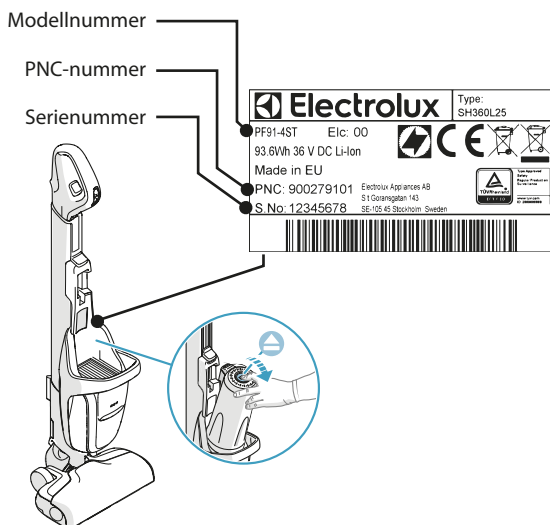

ŚRODKI BEZPIECZEŃSTWA

Urządzenie mogą obsługiwać dzieci po ukończeniu ósmego roku życia oraz osoby o ograniczonych zdolnościach fizycznych, sensorycznych lub umysłowych, a także nieposiadające odpowiedniej wiedzy lub doświadczenia, jeśli będą one nadzorowane lub zostaną poinstruowane w zakresie bezpiecznego korzystania z urządzenia i będą świadome związanych z tym zagrożeń.

Dzieci nie mogą bawić się urządzeniem.

Czyszczeniem i konserwacją nie mogą zajmować się dzieci bez odpowiedniego nadzoru.

Przed użyciem urządzenia należy wyjąć z niego akumulatory.

Akumulatory należy utylizować w bezpieczny sposób.

Należy wyłącznie używać ładowarki w zestawie z tym produktem.

Odkurzacz PUREF9® służy wyłącznie do odkurzania wewnątrz pomieszczeń i w warunkach domowych. Urządzenie należy przechowywać w suchym miejscu.

Materiały opakowaniowe, takie jak torby plastikowe, należy trzymać w miejscu niedostępnym dla dzieci, aby uniknąć uduszenia.

Nigdy nie należy używać odkurzacza:

- Jeśli odkurzana powierzchnia jest mokra.
- W pobliżu łatwopalnych gazów itp.
- Gdy urządzenie nosi wyraźne ślady uszkodzenia.
- Do odkurzania przedmiotów z ostrymi krawędziami lub płynów.
- Do odkurzania żarzących się lub zimnych węgli, tłących się niedopałków itp.
- Do odkurzania drobnego pyłu – np. gipsu, cementu, mąki, gorącego lub zimnego popiołu.

Uwaga:

- Przy czyszczeniu wewnętrznej strony ssawki podłogowej należy uważać na palce.
- Podczas używania produktu oraz wysuwania jednostki głównej używać przeznaczonych do tego uchwytów.
- Używając urządzenie w trybie odkurzania wysokiego, należy upewnić się, że jednostka główna jest zablokowana w górnym położeniu (patrz rozdział 6, punkt 1).

Przeostroga:

- Nie wolno zostawiać odkurzacza w miejscu, w którym byłby narażony na działanie bezpośredniego światła słonecznego.
- Nie wystawiać odkurzacza na działanie wysokiej temperatury.
- Nie wolno rozbierać lub zwierać ogniów akumulatora ani kłaść ich na metalowych powierzchniach.
- Nigdy nie używać odkurzacza bez filtrów.
- Nie wolno dotykać wałka szczotki, gdy odkurzacz jest włączony, a wałek obraca się.

Nieastosowanie się do powyższych zaleceń może skutkować poważnym skażeniem użytkownika lub uszkodzeniem urządzenia. Uszkodzenia tego typu nie są objęte gwarancją firmy Electrolux.

SERWISOWANIE I GWARANCJA

Serwis i naprawy można wykonywać wyłącznie w autoryzowanym serwisie firmy Electrolux.

Niniejsza gwarancja nie obejmuje skrócenia żywotności akumulatora na skutek wieku lub eksploatacji akumulatora, ponieważ żywotność akumulatora jest uzależniona od intensywności i specyfiki eksploatacji.

W celu zabezpieczenia silnika, akumulatora i modułów elektronicznych produkt nie powinien być przechowywany i używany:

- W temperaturze otoczenia poniżej 5°C lub powyżej 35°C.
- W miejscu, gdzie panuje wilgotność poniżej 20% lub 80% (bez skraplania).

Warunki przechowywania zapewniające ochronę akumulatora i układów elektronicznych:

- Po przechowywaniu w temperaturze poniżej 5°C lub powyżej 35°C należy odczekać aż produkt ostygnie lub ogrzeje się, osiągając temperaturę pokojową. Po przeniesieniu produktu z zimnego pomieszczenia do ciepłego lub gdy w pomieszczeniu wzrośnie temperatura, wewnątrz produktu może skroplić się para wodna.

W przypadku przechowywania produktu przez dłuższy czas (nieużywanego i nieładowanego) zaleca się przechowywanie produktu











- w pomieszczeniu, w temperaturze od 5°C do 35°C i wilgotności od 20% do 80%,
- z akumulatorem naładowanym, co najmniej w 50%.

ROZWIĄZYWANIE PROBLEMÓW

PROBLEM	PRZYCZYNA	ROZWIĄZANIE
Urządzenie wyłączyło się i nie można go uruchomić	Szczotka jest zablokowana	Usunąć zaplątane włosy, nitki i włókna ze szczotki.
	Urządzenie mogło ulec przegrzaniu	Wyłączyć odkurzacza. Następnie sprawdzić, czy nie doszło do zatkania lub zabrudzenia ssawki, rury, węża lub filtrów. Pozostawić urządzenie, na co najmniej 2 godziny w stacji ładującej, aby ostygło przed ponownym uruchomieniem. Jeśli urządzenie nadal nie działa, skontaktować się z autoryzowanym centrum serwisowym firmy Electrolux.
	Akumulator jest rozładowany (miga ostatnia dioda LED)	Naładować akumulator odkurzacza.
Zmniejszenie lub brak mocy ssania	Filtry/stożek filtra są zanieczyszczone lub nie zostały zamontowane	- Oczyszczyć lub umyć filtry i założyć je z powrotem (patrz również instrukcja obsługi, cz.). - Wymienić filtry (www.electrolux.com/shop).
	Kanał powietrzny/układ cykloniczny jest zablokowany	- Wyjąć pojemnik na kurz i sprawdzić kanał powietrzny oraz wlot powietrza w pojemniku na kurz, czy nie utknął w nim jakiś przedmiot.
	Ssawka podłogowa jest zablokowana	- Zdjąć ssawkę podłogową i sprawdzić, czy w ssawka nie utknął jakiś przedmiot.
	Wąż jest zablokowany	- Zdjąć ssawkę podłogową i sprawdzić, czy w ssawkę nie utknął jakiś przedmiot. Jeśli tak, usunąć przedmiot za pomocą odpowiednio długiego pręta. Zachować przy tym ostrożność. Uwaga: gwarancja nie obejmuje uszkodzeń węża powstałych podczas jego czyszczenia
Urządzenie zassało wodę lub inny płyn	- Wyłączyć urządzenie i pozostawić je do wyschnięcia na 48 godzin (nie umieszczać go w stacji ładującej!). Jeśli urządzenie nadal nie będzie działać, konieczna będzie wymiana silnika w autoryzowanym centrum serwisowym firmy Electrolux. Uwaga: uszkodzenie silnika spowodowane dostaniem się wody nie jest objęte gwarancją.	
Urządzenie nie ładuje akumulatorów	Jednostka główna jest umieszczona w złym położeniu	Przesunąć jednostkę główną w najniższe położenie. Nie powinna ona być zablokowana w górnym ani pośrednim położeniu.
	Urządzenie jest umieszczone nieprawidłowo w stacji ładującej	Sprawdzić, czy złącza z tyłu jednostki głównej są podłączone do stacji ładującej.
	Wtyk ładujący nie jest podłączony	Upewnić się, że wtyk ładujący jest podłączony z tyłu stacji ładującej, a zasilacz jest podłączony do gniazdka.
	Podłączono niewłaściwą ssawkę lub nie podłączono ssawki	Upewnić się, czy do urządzenia jest podłączona główna ssawka podłogowa. W przeciwnym razie proces ładowania nie uruchomi się.
	W celu ochrony akumulatora i układów elektronicznych funkcja ładowania zostaje wyłączona, jeśli temperatura otoczenia wynosi poniżej 5°C lub powyżej 35°C.	Przechowywać i ładować urządzenie w pomieszczeniu i w temperaturze otoczenia wynoszącej od 5°C do 35°C.
Naładowanie akumulatorów zajmuje ponad 6 godzin	Temperatura otoczenia przekracza 35°C W wysokiej temperaturze czas ładowania jest dłuższy – jest to normalne zjawisko. Przechowywać i ładować urządzenie w normalnej temperaturze pokojowej. Patrz również instrukcja obsługi, rozdział 2.	
Szczotka nie obraca się	Podłączanie ssawki podłogowej podczas pracy urządzenia Po zamontowaniu ssawki podłogowej ponownie uruchomić urządzenie.	

GB
FR
AR
BG
CZ
DK
EE
ES
FA
FI
HR
HU
IT
LT
LV
NO
PL
RO
RU
SE
SI
SK
SR
TR
UA

KONTROLKI

ŁADOWANIE		CO TO OZNACZA?	PODCZAS UŻYWANIA	CO TO OZNACZA?
		Wolne miganie = 100 % naładowania		75 - 100 % naładowania
 → 		50 – 95 % naładowania		50- 75 % naładowania
 →  → 		0 – 50 % naładowania		25 – 50 % naładowania
				Odkurzacz PUREF9® wymaga naładowania.

CZAS PRACY URZĄDZENIA PUREF9

	36V	32,4 V
Tryb wysokiej mocy	Okolo 17 min*	Okolo 15 min*
Tryb standardowy	Okolo 30 min*	Okolo 25 min*
Tryb wydłużonej pracy	Okolo 60 min*	Okolo 55 min*
*na podstawie wewnętrznych testów firmy Electrolux		

Niniejsza gwarancja nie obejmuje zmniejszenia pojemności akumulatora spowodowanego procesem starzenia się lub jego użytkowaniem, ponieważ żywotność akumulatora zależy od intensywności i sposobu użycia.



W urządzeniach oznaczonych tym symbolem znajduje się akumulator, którego nie wolno wyrzucać wraz z innymi odpadami z gospodarstwa domowego.



Urządzenia oznaczonego tym symbolem nie wolno traktować tak, jak innych odpadów domowych.

W celu poddania urządzenia recyklingowi należy zwrócić je do odpowiedniego punktu zbiórki odpadów lub centrum serwisowego firmy Electrolux, które zajmie się demontażem i utylizacją akumulatora i innych elementów elektrycznych w bezpieczny i profesjonalny sposób. Należy postępować zgodnie z krajowymi przepisami dotyczącymi selektywnej zbiórki urządzeń elektrycznych i akumulatorów.

OBSŁUGA KLIENTA

Kontaktując się z centrum obsługi Electrolux, należy przygotować poniższe dane:

- Numer modelu,
- Numer produktu
- Numer seryjny

Te informacje można znaleźć na tabliczce znamionowej.

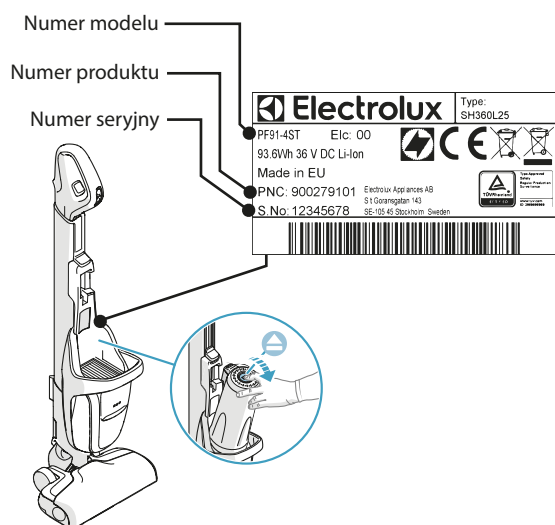

RECOMANDĂRI PRIVIND SIGURANȚA

Acest aparat poate fi utilizat de copiii cu vârsta mai mare de 8 ani, de persoanele cu capacități fizice, senzoriale sau mentale reduse sau de persoanele fără cunoștințe sau experiență doar sub supraveghere sau după o scurtă instruire care să le ofere informațiile necesare despre utilizarea sigură a aparatului și să le permită să înțeleagă pericolele la care se expun.

Copiii nu trebuie să se joace cu acest aparat.

Curățarea și întreținerea nu trebuie realizată de către copii nesupravegheați.

Bateriile trebuie scoase din aparat înainte ca acesta să fie casat.

Bateria trebuie eliminată în siguranță.

Folosiți doar adaptorul de încărcare care a fost furnizat cu produsul.

PUREF9® trebuie să fie utilizat doar pentru aspirarea normală la interior și într-un mediu casnic. Acesta trebuie depozitat într-un loc uscat. Materialele de ambalare, de ex. pungile din plastic nu trebuie să fie accesibile copiilor, pentru a evita sufocarea.

Nu utilizați niciodată aspiratorul:

- În zone umede.
- Aproape de gaze inflamabile etc.
- Atunci când produsul prezintă semne vizibile de deteriorare.
- Pe obiecte ascuțite sau lichide.
- Pe zgură fierbinte sau rece, chiștoace de țigări aprinse etc.
- Pe praf fin, de exemplu din tencuială, beton, făină, cenușă fierbinte sau rece.

Pprudență:

- Dacă curățați interiorul duzei pentru podele, atenție la degete!
- Folosiți mânerul dedicat atunci când folosiți produsul și când utilizați funcția de glisare a unității principale.
- Unitatea principală trebuie blocată în poziție verticală atunci când folosiți aspiratorul în regimul de aspirare puternică (Capitolul 6, pasul 1)

Atenție:

- Nu lăsați aspiratorul în lumina directă a razelor solare.
- Evitați expunerea aspiratorului la căldură puternică.
- Celulele bateriei din interior nu trebuie demontate, scurtcircuitate sau plasate pe o suprafață metalică.
- Nu utilizați niciodată aspiratorul fără filtrele sale.
- Nu atingeți rola cu perie dacă aspiratorul este pornit și peria se învâрте.

Utilizarea aspiratorului în circumstanțele de mai sus poate cauza vătămări corporale grave sau deteriorarea produsului. Astfel de vătămări sau deteriorări nu sunt acoperite de garanție sau de Electrolux.

SERVICE ȘI GARANȚIE

Toate lucrările de service sau reparațiile trebuie efectuate de un centru de service Electrolux autorizat.

Această garanție nu include reducerea duratei de funcționare a bateriei ca urmare a îmbătrânirii sau uzurii, deoarece durata de funcționare a acestei depinde de numărul și natura utilizărilor.

Pentru a proteja motorul, bateria și circuitele electronice, produsul nu trebuie depozitat sau utilizat în următoarele situații:

- La o temperatură a mediului ambiant mai mică de 5 °C sau care depășește 35 °C.
- Un nivel de umiditate mai mic de 20% sau care depășește 80% (fără condensare).

Aspecte privind depozitarea pentru protejarea bateriei și a sistemelor electronice;

- Dacă produsul este depozitat la o temperatură mai mică de 5 °C sau care depășește 35 °C, lăsați produsul să se răcească sau să se încălzească și să se usuce timp de câteva ore înainte de a-l utiliza. Dacă unitatea este mutată dintr-un mediu rece într-unul cald sau după încălzirea camerei de depozitare, este posibilă apariția condensului în interiorul produsului.

Dacă produsul este depozitat o perioadă mai mare de timp (fără a fi utilizat sau încărcat permanent), vă recomandăm să depozitați produsul

- la interior și la o temperatură între 5°C și 35°C și la o umiditate între 20% și 80%.
- cu bateriile încărcate la capacitate de 50% sau mai mult.

DEPANARE

PROBLEMĂ	CAUZĂ	SOLUȚIE
Produsul se oprește sau nu pornește	Rola perie este blocată	Curățați și scoateți părul, firele și fibrele prinse în rola perie.
	Produsul poate fi supraîncălzit	Opriti aspiratorul. După aceea, verificați dacă duza, tubul, furtunul sau filtrele sunt blocate și/sau murdare. Lăsați produsul să se răcească minim 2 ore în stația de încărcare înainte de a-l porni din nou. Dacă produsul tot nu funcționează, contactați un Centru de service autorizat Electrolux.
	Bateria este golită (ultimul LED clipește)	Încărcați aspiratorul.
Putere de aspirare redusă sau lipsă	Filtrele / Conul nas este murdar sau lipsește	- Curățați sau spălați filtrele și puneți-le înapoi (Consultați și secțiunea Instrucțiunilor). - Schimbați sau înlocuiți filtrele (www.electrolux.com/shop).
	Canalul de aer / Ciclonul este blocat	- Scoateți recipientul pentru praf și verificați canalul de aer și admisia de aer din recipientul pentru praf pentru a vedea dacă este ceva blocat.
	Duza de podea este blocată	- Scoateți duza pentru podea și verificați dacă este ceva blocat în duză.
Apă sau alte lichide au fost aspirate în produs	Furtunul este blocat	- Scoateți duza pentru podea și verificați dacă este ceva blocat în furtun. În caz afirmativ, folosiți un băț pentru a îndepărta obstacolul. Însă, fiți atenți în cazul unei obstrucții.
		Notă: Garanția nu acoperă deteriorarea furtunului cauzată de curățarea acestuia.
Produsul nu se încarcă	Unitatea principală este într-o poziție greșită	Împingeți unitatea principală în jos pe poziția cea mai de jos. Aceasta nu trebuie blocată în poziția superioară și/sau la mijloc.
	Produsul este pus incorect pe standul de încărcare	Verificați dacă conectorii din spatele unității principale sunt conectați la stația de încărcare.
Încărcarea durează mai mult de 6 ore	Pinul de încărcare nu este conectat	Asigurați-vă că pinul de încărcare este conectat în spatele stației de încărcare și adaptorul de încărcare este conectat la priză.
	Duză greșită sau nicio duză fixată	Asigurați-vă că duza principală de podea este prinsă de produs sau acesta nu se va încălca.
Rola perie nu se învârtă	Pentru a proteja bateria și sistemele electronice, încărcarea nu are loc dacă temperatura camerei este sub 5°C sau peste 35°C.	Depozitați și încărcați produsul la interior într-o încăpere cu temperatura între 5 - 35°C.
	Temperatura camerei este de peste 35°C	Durata de încărcare va fi mai mare dacă temperatura este ridicată, ceea ce este normal. Depozitați și încărcați produsul la o temperatură normală a camerei.
		Consultați și capitolul 2 din Instrucțiuni.
	Schimbarea duzei de podea în timpul funcționării produsului	După schimbarea duzei, reporniți produsul.

LĂMPILE INDICATOARE

ÎNCĂRCARE	CE ÎNSEAMNĂ?	ÎN TIMPUL	CE ÎNSEAMNĂ?
	Se aprinde intermitent încet = încărcat complet 100%		capacitate de 75 - 100%
	încărcare 50 - 95%		capacitate rămasă 50- 75%
	încărcare 0 - 50%		capacitate rămasă 25 - 50%
			PUREF9® trebuie să fie pus la încărcat.

DURATELE DE FUNCȚIONARE PENTRU PUREF9

	36V	32,4V
Regim de putere ridicată	Aprox. 17 min*	Aprox. 15 min*
Regim normal	Aprox. 30 min*	Aprox. 25 min*
Regim de funcționare îndelungată	Aprox. 60 min*	Aprox. 55 min*

*bazat pe Testarea internă electrolux

Această garanție nu include reducerea duratei de funcționare a bateriei datorită îmbătrânirii sau uzurii bateriei deoarece durata de funcționare a acestei depinde de numărul de utilizări și natura acestora.



Simbolul de pe produs indică faptul că acesta conține o baterie care nu trebuie aruncată cu deșeurile menajere obișnuite.



Acest simbol de pe produs sau de pe ambalaj indică faptul produsul nu poate fi aruncat împreună cu deșeurile menajere.

Pentru reciclarea produsului, acesta trebuie dus la un punct de colectare sau la un centru de service Electrolux, care poate demonta și recicla bateria și componentele electrice într-un mod sigur și profesional. Pentru colectarea separată a produselor electrice și bateriilor reciclabile, urmați reglementările în vigoare la nivel național.

ASISTENȚĂ CLIENȚI ȘI SERVICE

Atunci când contactați centrul de service Electrolux, trebuie să aveți disponibile următoarele informații:

- Numărul modelului,
- Numărul PNC
- Numărul de serie

Informațiile pot fi găsite pe plăcuța cu datele tehnice.

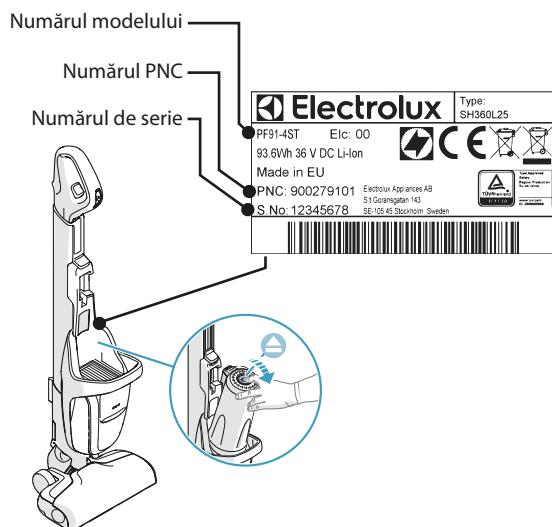

GB
FR
AR
BG
CZ
DK
EE
ES
FA
FI
HR
HU
IT
LT
LV
NO
PL
RO
RU
SE
SI
SK
SR
TR
UA

МЕРЫ ПРЕДОСТОРОЖНОСТИ

Этот прибор может эксплуатироваться детьми возрастом от 8 лет и лицами с ограниченными физическими, сенсорными или умственными способностями и с недостаточным опытом или знаниями только под присмотром лица, отвечающего за их безопасность, или после получения соответствующих инструкций, позволяющих им безопасно эксплуатировать электроприбор и дающих им представление об опасности, связанной с его эксплуатацией.

Не позволяйте детям играть с прибором.

Очистка и техническое обслуживание не должны выполняться детьми без присмотра.

Перед тем, как выбросить прибор или сдать его на утилизацию, необходимо извлечь из него аккумулятор.

Обеспечьте безопасную утилизацию аккумуляторной батареи.

Используйте только зарядный адаптер, идущий в комплекте с изделием.

Пылесос PUREF9® следует использовать только для обычной очистки внутри помещения и в бытовых условиях. Пылесос должен храниться в сухом месте.

Упаковочный материал, например полиэтиленовые пакеты, следует хранить в недосыгаемом для детей месте для предотвращения удушья

Не используйте пылесос при перечисленных ниже условиях:

- На влажных поверхностях.
- В непосредственной близости от горючих газов и т. д.
- При явных признаках повреждения устройства.
- Для уборки острых предметов или жидкостей.
- Для уборки горячего или холодного пепла, непогашенных окурков и т. д.
- Для уборки мелкой пыли, например штукатурки, бетона, муки, горячей или холодной золы.

Предупреждение:

- Будьте осторожны, чтобы не повредить пальцы при очистке внутренней поверхности напольной насадки.
- При перемещении основного блока пылесоса необходимо использовать предназначенные для этого ручки.
- Когда пылесос работает в режиме максимальной мощности, убедитесь, что основной блок зафиксирован в верхнем положении (раздел 6, шаг 1).

Предупреждение:

- Не оставляйте пылесос там, где на него будет попадать прямой солнечный свет.
- Не подвергайте пылесос сильному нагреву.
- Запрещается разбирать или замыкать аккумуляторные элементы накоротко, придвигать их вплотную к металлической поверхности.
- Ни в коем случае не используйте пылесос без фильтров.
- Не касайтесь щеточного валика, когда пылесос включен и щеточный валик вращается.

Эксплуатация пылесоса в описанных выше условиях может привести к серьезным травмам или повреждениям изделия. Подобные травмы и повреждения не покрываются гарантией Electrolux.

ОБСЛУЖИВАНИЕ И ГАРАНТИЯ

Все работы по обслуживанию и ремонту должны выполняться в официальном сервисном центре Electrolux.

Гарантия не распространяется на сокращение времени работы от аккумулятора вследствие нормального износа аккумулятора с течением времени, поскольку срок службы аккумулятора зависит от степени и характера использования.

Для защиты двигателя, аккумулятора и электроники не следует хранить или эксплуатировать изделие при указанных ниже условиях:

- При температуре окружающей среды ниже 5 °C или выше 35 °C.
- При влажности ниже 20 % или выше 80 % (без конденсации).

Рекомендации по хранению для защиты батареи и электроники.

- Если изделие хранится при температуре ниже 5 °C или выше 35 °C, дайте изделию остыть или нагреться и высохнуть в течение нескольких часов перед использованием.

При перемещении изделия из холодной среды в теплую или после повышения температуры в помещении для хранения внутри изделия может образоваться конденсат.

Если предполагается длительное хранение устройства (без эксплуатации или непрерывной подзарядки), рекомендуем хранить его:

- в помещении при температуре от 5 °C до 35 °C и влажности воздуха от 20 % до 80 %;
- с аккумуляторами, заряженными на 50 % емкости или больше.

УСТРАНЕНИЕ НЕИСПРАВНОСТЕЙ

НЕИСПРАВНОСТЬ	ПРИЧИНА	РЕШЕНИЕ
Устройство перестает работать или не запускается	Щетка-валик заблокирована	Очистите щетку-валик, удалив намотавшиеся волосы, нити и волокна ткани.
	Возможно, устройство перегрелось	Выключите пылесос. Проверьте, не забиты ли грязью насадка, трубка, шланг или фильтры. Прежде чем продолжить работу, дайте устройству остыть в течение минимум 2 часов на стойке для зарядки. Если пылесос не начнет работать, обратитесь в официальный сервисный центр.
	Батарея разряжена (мигает последний светодиод)	Подзарядите пылесос.
Ослабление мощности или отсутствие всасывания	Засорились либо отсутствуют фильтры или передний конус	Очистите или промойте фильтры и установите их на место (также см. «Руководство по эксплуатации», раздел. Установите чистые фильтры либо замените фильтры на новые (www.electrolux.com/shop).
	Забит воздуховод или циклонная система	Извлеките контейнер для пыли и проверьте воздуховод и воздухозаборники в контейнере на наличие застрявших предметов.
	Забита насадка для пола	Снимите насадку для пола и проверьте насадка на наличие застрявших предметов.
	Забит шланг	Снимите насадку для пола и проверьте шланг на наличие застрявших предметов. Если в шланге что-либо застряло, прочистите его щупом (длинной палочкой). Однако будьте аккуратны, чтобы не усложнить засорение. Примечание. Гарантия не распространяется на повреждения шланга, возникшие в результате его очистки.
В устройство попала вода или другая жидкость	Выключите пылесос и дайте ему просохнуть на протяжении 48 часов (не ставьте его на стойку для зарядки!). Если устройство больше не функционирует, потребуется замена двигателя в официальном сервисном центре Electrolux. Примечание. Гарантия не распространяется на повреждения двигателя вследствие попадания в него воды.	
Устройство не заряжается	Основной блок находится в неправильном положении	Опустите основной блок в самое нижнее положение. Он не должен быть зафиксирован в верхнем положении и (или) между уровнями.
	Устройство находится на стойке для зарядки в неправильном положении	Проверьте, подключены ли разъемы задней части основного блока к стойке для зарядки.
	Контактный разъем для подзарядки не подключен	Убедитесь, что контактный разъем для подзарядки подключен к задней части стойки для зарядки, а зарядный адаптер подключен к розетке.
	Неподходящая насадка либо ее отсутствие	Убедитесь, что основная насадка для пола присоединена к устройству, иначе пылесос не будет заряжаться.
	Для того чтобы защитить батарею и электронику, подзарядка не осуществляется, если температура в помещении ниже 5 °C либо выше 35 °C.	Храните и заряжайте изделие в помещении при температуре от 5 °C до 35 °C.
Процесс зарядки занимает более 6 часов	Температура воздуха в помещении выше 35 °C	Устройство будет заряжаться дольше, если температура в помещении высокая; это нормально. Храните и заряжайте изделие в помещении при комнатной температуре.
		См. «Руководство по эксплуатации», раздел 2.
Щетка-валик не вращается	Замена насадки для пола во время работы пылесоса	После замены насадки перезапустите устройство.

GB

FR

AR

BG

CZ

DK

EE

ES

FA

FI

HR

HU

IT

LT

LV

NO

PL

RO

RU

SE

SI

SK

SR

TR

UA

ИНДИКАТОРНЫЕ ЛАМПЫ

ЗАРЯДКА		ЧТО ЭТО ЗНАЧИТ?	ВО ВРЕМЯ ИСПОЛЬЗОВАНИЯ	ЧТО ЭТО ЗНАЧИТ?
		Медленное мигание = 100 % полный заряд		75–100 % заряда
		Заряжен на 50–95 %		Оставшийся заряд: 50–75 %
		Заряжен на 0–50 %		Оставшийся заряд 25–50 %
				Пылесос PUREF9® необходимо зарядить.

ВРЕМЯ РАБОТЫ ДЛЯ PUREF9

	36V	32,4V
Режим высокой мощности	Около 17 мин*	Около 15 мин*
Режим стандартной мощности	Около 30 мин*	Около 25 мин*
Режим длительной работы	Около 60 мин*	Около 55 мин*

* согласно результатам внутренних испытаний Electrolux

Данная гарантия не покрывает уменьшения времени работы от батареи, которое может иметь место в ходе старения или в процессе эксплуатации, поскольку срок службы батареи зависит от степени и условий эксплуатации.



Этот символ на приборе означает, что в приборе содержится батарея, которую запрещается выбрасывать вместе с обычными бытовыми отходами.



Этот символ на приборе или его упаковке указывает на то, что прибор нельзя утилизировать как обычные бытовые отходы.

Для вторичной переработки изделия просим отнести его в официальный пункт сбора или сервисный центр Electrolux, где батарея и электрические компоненты будут извлечены и переработаны безопасным и профессиональным образом. Соблюдайте действующие в вашей стране правила раздельного сбора электроприборов и аккумуляторных батарей.

ПОДДЕРЖКА КЛИЕНТОВ И СЕРВИСНОЕ ОБСЛУЖИВАНИЕ

При обращении в сервисный центр Electrolux имейте при себе следующую информацию:

- номер модели;
- код изделия;
- серийный номер.

Эта информация указана на табличке с техническими данными.

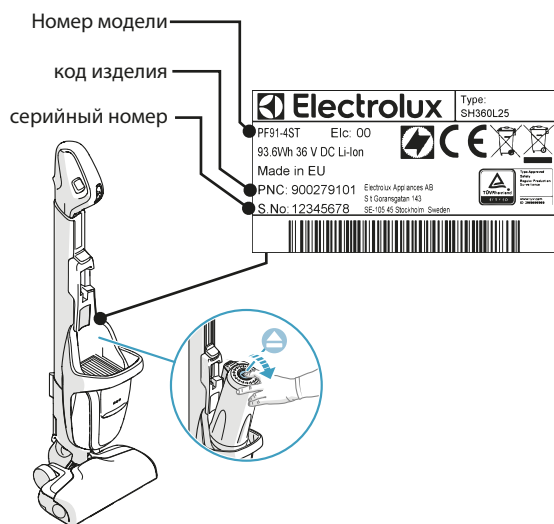

ALLMÄNNA FÖRSIKTIGHETSÅTGÄRDER

Denna produkt kan användas av barn från 8 års ålder och uppåt, och av personer med nedsatt fysisk, sensorisk eller mental förmåga, samt personer med bristande erfarenhet och kunskap, om de övervakas eller instrueras beträffande hur produkten används på ett säkert sätt och förstår de risker som är förknippade med användningen.

Barn ska inte leka med produkten.

Rengöring och underhåll får inte utföras av barn utan överinseende av vuxen.

Batterierna måste tas ur produkten innan den kasseras.

Batteriet måste kasseras på ett säkert sätt.

Använd endast laddningsadaptorn som medföljde med produkten.

PUREF9® ska endast användas för normal dammsugning inomhus och i hemmiljö. Se till att den förvaras på en torr plats. Förpackningsmaterial, t.ex. plastpåsar, får inte förvaras så att barn kan komma åt dem, för att undvika kvävningens risk.

Använd aldrig dammsugaren:

- I våtutrymmen.
- Nära brandfarliga gaser osv.
- När höljet visar tecken på skador.
- På vassa föremål eller vätskor.
- På varm eller kall aska, tända cigarettfimpar osv.
- På fint damm, från t.ex. gips, betong, mjöl, varm eller kall aska.

Var försiktig!

- Var försiktig med fingrarna om du rengör insidan av golvmunstycket.
- Var noga med att använda handtagen när du använder produkten och glidfunktionen på huvudenheten.
- Se till att huvudenheten är låst i det övre läget när du använder dammsugaren i läget för omsorgsfull städning (kapitel 6, steg 1).

Varning:

- Låt inte dammsugaren stå i direkt solljus.
- Undvik att exponera dammsugaren för stark hetta.
- Battericellerna inuti får inte demonteras, kortslutas eller placeras mot en metallyta.
- Använd aldrig dammsugaren utan dess filter.
- Ta inte i den roterande borsten när dammsugaren är påslagen och borsten roterar.

Om dammsugaren används under ovanstående omständigheter kan produkten få allvarliga skador eller du kan skadas allvarligt. Sådana skador eller personskador omfattas inte av garantin eller Electrolux.

SERVICE OCH GARANTI

Allt servicearbete och alla reparationer måste utföras av en av Electrolux auktoriserad serviceverkstad.

Denna garanti omfattar inte minskad batteritid på grund av batteriets ålder eller användning, eftersom batteriets livslängd beror på användningens omfattning och art.

För att skydda motor, batteri och elektronik ska produkten inte lagras eller användas i:

- Omgivningstemperaturer under 5 °C eller över 35 °C.
- Fuktighetsnivå på under 20 % eller över 80 % (icke-kondenserande).

Tänk på följande för att skydda batteri och elektronik:

- Om produkten förvaras i temperaturer under 5 °C eller över 35 °C, låt den svalna eller värmas upp och torka i några timmar före användning. Kondens kan bildas inuti produkten om enheten flyttas från en kall till en varm miljö.

Om produkten ska ställas undan en längre tid (utan användning eller kontinuerlig laddning) bör den förvaras inomhus vid en temperatur

- på 5 °C–35 °C och en luftfuktighet på 20 %–80 %.
- med batterierna laddade till 50 % eller mer.

GB

FR

AR

BG

CZ

DK

EE

ES

FA

FI

HR

HU

IT

LT

LV

NO

PL

RO

RU

SE

SI

SK

SR

TR

UA

FELSÖKNING

PROBLEM	ORSAK	LÖSNING
Produkten stängs av eller kan inte starta	Borstvalsen är blockerad	Rengör och avlägsna intrassladeö hårstrån, trådar och fibrer från borstvalsen.
	Produkten kan vara överhettad	Stäng av dammsugaren. Kontrollera sedan om munstycket, slangen eller filtren är igensatta och/eller smutsiga. Låt produkten svalna i minst 2 timmar på laddaren innan du startar den igen. Om den fortfarande inte fungerar, kontakta ett auktoriserat Electrolux servicecenter.
Försämrad eller obefintlig sugstyrka	Batteriet är urladdat (sista LED-lampan blinkar)	Ladda dammsugaren.
	Filtren/noskonen är smutsiga eller saknas	– Rengör eller tvätta filtren och sätt tillbaka dem. (se även bruksanvisningsavsnittet). – Byta eller sätta tillbaka filter (www.electrolux.com/shop).
	Luftkanalen/cyklonen är igensatt	– Ta bort dammbehållaren och kontrollera luftkanalen och luftinloppet i dammbehållaren för att se till att inget har fastnat där.
	Golvmunstycket är igensatt	– Avlägsna golvmunstycket och kontrollera att inget har fastnat i golvmunstycke.
Vatten eller annan vätska har sugits in i dammsugaren	Slangen är igensatt	– Avlägsna golvmunstycket och kontrollera att inget har fastnat i slangen. Om så är fallet, använd en pinne för att avlägsna föremålet. Var dock försiktig när slangen är igensatt.
		OBS! Garantin täcker inte eventuell skada på slangen som orsakas av rengöring.
Produkten laddas inte	Huvudenheten är placerad i fel position	– Stäng av produkten och låt den torka i 48 timmar (placera inte dammsugaren i laddaren!). Om produkten inte längre fungerar är det nödvändigt att byta motorn hos ett auktoriserat Electrolux servicecenter.
	Produkten är felaktigt placerad i laddaren	OBS! Garantin gäller inte om motorn har skadats på grund av att vatten har trängt in.
Det tar mer än 6 timmar att ladda dammsugaren	Laddarkontaktstiftet är inte anslutet	Tryck ner huvudenheten till det lägsta läget. Den ska inte vara låst i det övre läget och/eller mellan olika lägen.
	Fel eller inget munstycke anslutet	Kontrollera att kontakterna på baksidan av huvudenheten är i kontakt med laddaren.
Bortsvalsen roterar inte	För att skydda batteri och elektronik sker ingen laddning om rumstemperaturen understiger 5 °C eller överstiger 35 °C.	Se till att laddarstiftet är anslutet på baksidan av laddaren och att laddarens nätadapter är ansluten till ett vägguttag.
	Rumstemperaturen överstiger 35 °C	Se till att huvudgolvmunstycket är anslutet till produkten (annars kan den inte laddas).
		Förvara och ladda produkten inomhus och vid en rumstemperatur på 5 °C–35 °C.
		Det tar längre tid att ladda om temperaturen är hög (detta är helt normalt). Förvara och ladda produkten i normal rumstemperatur.
		Se också kapitel 2 i instruktionsboken.
	Byta golvmunstycket medan dammsugaren är igång	Starta om produkten när du har bytt munstycke.

INDIKERINGSGLAMPOR

LADDNING	VAD INNEBÄR DET?	UNDER ANVÄNDNING	What does it mean?
	Blinkar långsamt = 100 % fulladdad		75 - 100 % kapacitet
	50 - 95 % laddad		50-75 % återstående kapacitet
	0 - 50 % laddad		25 - 50 % återstående kapacitet
			PUREF9® måste laddas.

KÖRTIDER FÖR PUREF9

	36V	32,4V
Högeffektsläge	Ca 17 min*	Ca 15 min*
Normalläge	Ca 30 min*	Ca 25 min*
Läge för lång körtid	Ca 60 min*	Ca 55 min*

* Baserat på Electrolux interna tester.

Denna garanti täcker inte minskad batterikapacitet på grund av batteriets ålder eller användning, eftersom batteriets livslängd beror på hur mycket och hur det används.



Den här symbolen på produkten indikerar att produkten innehåller ett batteri som inte får kasseras med vanliga hushållssopor.



Den här symbolen på produkten eller på förpackningen indikerar att produkten inte får behandlas som hushållsavfall.

För att återvinna produkten ska du ta den till en officiell insamlingsplats för el- och elektronik komponenter eller till ett Electrolux servicecenter som kan ta bort och återvinna batteriet och elektriska delar på ett säkert och professionellt sätt. Följ ditt lands regler för insamling av elektriska produkter och uppladdningsbara batterier.

KUNDTJÄNST OCH SERVICE

I kontakt med Electrolux servicecenter ska du ha följande uppgifter tillhands:

- Modellnummer
- PNC-nummer
- Serienummer

Informationen står på typskylten

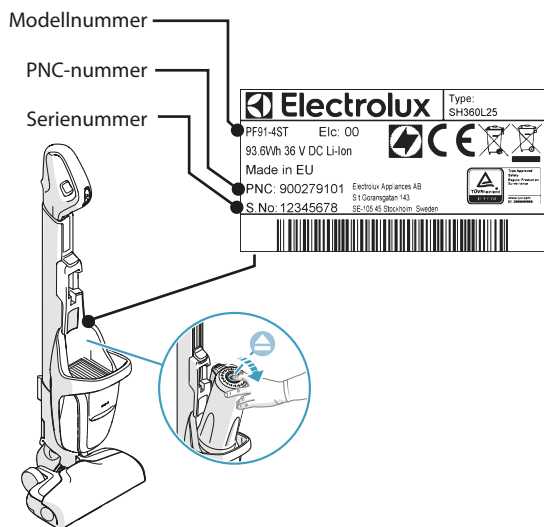

VARNOSTNA NAVODILA

GB

FR

AR

BG

CZ

DK

EE

ES

FA

FI

HR

HU

IT

LT

LV

NO

PL

RO

RU

SE

SI

SK

SR

TR

UA

To napravo lahko uporabljajo otroci od osmega leta naprej ter osebe z zmanjšanimi telesnimi, čutnimi ali razumskimi sposobnostmi ali s pomanjkanjem izkušenj ter znanja le pod nadzorom ali če so dobili ustrezna navodila glede varne uporabe naprave in če se zavedajo nevarnosti, ki obstajajo.

Otroci se ne smejo igrati z napravo.

Čiščenja in vzdrževanja ne smejo izvajati otroci brez nadzora.

Preden odvržete izdelek, morate iz njega odstraniti baterije.

Baterijo odstranite na varen način.

Uporabljajte samo polnilni adapter, ki je priložen izdelku.

Uporabljajte izdelek PUREF9® samo za običajno sesanje v zaprtih in bivalnih prostorih. Poskrbite, da je sesalnik shranjen v suhem prostoru. Embalažni material, npr. plastične vrečke, ne sme biti dosegljiv otrokom, da preprečite zadušitev.

Sesalnika ne uporabljajte v naslednjih primerih:

- Na vlažnih območjih.
- V bližini vnetljivih plinov itd.
- Ko je izdelek videti poškodovan.
- Na ostrih predmetih ali tekočini.
- Za sesanje vročih ali hladnih ugakov, cigaretnih ogorkov itd.
- Za sesanje drobnega prahu, npr. od mavca, betona, moke, vročega ali hladnega pepela.

Pozor:

- Med čiščenjem notranjosti sesalne krtače za tla pazite na prste.
- Pri uporabi izdelka in funkcije drsnika na glavni enoti uporabljajte namenske ročice.
- Pri uporabi sesalnika v načinu visokega čiščenja poskrbite, da bo glavna enota zaklenjena v zgornjem položaju (poglavje 6, korak 1)

Varovani:

- Sesalnika ne puščajte na neposredni sončni svetlobi.
- Sesalnika ne izpostavljajte močni vročini.
- Baterijskih celic znotraj ne smete razstavljati, povzročiti kratkega stika na njih in postavljati ob kovinsko površino.
- Sesalnika ne uporabljajte brez filtrov.
- Ne dotikajte se valjčne ščetke, ko sesalnik deluje in se ščetka obrača.

Če sesalnik uporabljate v zgoraj navedenih okoliščinah, lahko pride do hudih telesnih poškodb ali škode na sesalniku. Takšnih poškodb ali škode ne krije garancija ali Electrolux.

SERVISIRANJE IN GARANCIJA

Vsa servisna dela ali popravila morajo opraviti v pooblaščenem Electroluxovem servisnem centru.

Ta garancija ne krije skrajšanja časa delovanja baterije zaradi starosti ali uporabe baterije, ker je življenjska doba baterije odvisna od pogostosti in načina uporabe.

Zavarujte motor, baterijo in elektroniko, tako da izdelka ne hranite ali upravljate v:

- okolju s temperaturo pod 5 °C ali nad 35 °C.
- okolju z vlažnostjo zraka pod 20 % ali nad 80 % (ni kondenzacije).

Nasveti glede shranjevanja za zaščito baterij in elektronike;

- Če ste izdelek hranili na temperaturi pod 5 °C ali nad 35 °C, pustite, da se ohladi ali ogreje, preden ga začnete uporabljati. V izdelku se lahko nabira kondenzat, če boste enoto premaknili iz hladnega v toplo okolje.

Če bo izdelek shranjen dlje časa (brez uporabe ali neprestanega polnjenja), priporočamo, da ga shranite

- v notranjem prostoru in pri temperaturi med 5 in 35 °C ter pri vlažnosti med 20 in 80 %.
- z baterijami napolnjenimi do kapacitete 50 % ali več.

ODPRAVLJANJE TEŽAV

TEŽAVA	VZROK	REŠITEV
Izdelek se zaustavi ali se ne zažene	Valjčna krtača je blokirana	Iz valjčne ščetke očistite in odstranite zagostene lase, nitke in vlakna.
	Izdelek se morda pregreva	Sesalnik izklopite. Nato preverite, ali so nastavek, cev, gibka cev ali filtri zamašeni in/ali umazani. Pustite, da se izdelek hladi vsaj 2 uri v stojalu za polnjenje, preden ga znova zaženete. Če izdelek še vedno ne deluje, stopite v stik s pooblaščenim servisnim centrom Electrolux.
	Baterija je prazna (utripa zadnja LED)	Napolnite sesalnik.
Zmanjšana ali odsotna moč sesanja	Stožec/filtri je (so) umazan(i) oziroma manjka(jo)	- Očistite ali operite filtre in jih vstavite nazaj (Glejte tudi razdelek knjige z navodili). - Zamenjajte ali nadomestite filtre (www.electrolux.com/shop).
	Zračni kanal/ciklon je zamašen	- Odstranite posodo za prah in preverite zračni kanal in vhod za zrak v posodi za prah ter preverite, ali se je kaj zataknilo.
	Nastavek za tla je zamašen	- Odstranite nastavek za tla in preverite, ali se je v gibki nastavek kaj zataknilo.
	Cev je zamašena	- Odstranite nastavek za tla in preverite, ali se je v gibki cevi kaj zataknilo. Če odkrijete oviro, jo odstranite. Pri tem pa bodite previdni. Opomba: Garancija ne krije nikakršne poškodbe upogljive cevi, ki je posledica čiščenja.
V izdelek se je vsesalo vodo ali druge tekočine		- Zaustavite izdelek in pustite, da se suši 48 u (Ne namestite ga v stojalo za polnjenje!). Če izdelek ne deluje več, bo treba zamenjati motor v pooblaščenem servisnem centru Electrolux. Opomba: Garancija ne krije okvar motorja zaradi vdora vode.
Izdelek se ne polni	Glavna enota ni v pravilnem položaju	Glavno enoto potisnite navzdol v najnižji položaj. Enota ne sme biti zaklenjena v zgornjem in/ali vmesnem položaju.
	Izdelek ni nameščen pravilno v podstavek za polnjenje	Preverite, ali so konektorji na zadnji strani enote povezani s podstavkom za polnjenje.
	Polnilni zatič ni priključen	Poskrbite, da bo polnilni zatič povezan na zadnji strani podstavka za polnjenje in bo polnilni adapter priključen v vtičnico.
	Priključen je napačen nastavek ali pa nastavka ni	Poskrbite, da bo glavni nastavek za tla priključen na izdelek, drugače se ta ne bo polnil.
	Za zaščito baterij in elektronike se polnjenje ne bo izvajalo, če je temperatura nižja od 5 °C ali višja od 35 °C.	Izdelek shranjujte in polnite v notranjih prostorih in pri sobni temperaturi med 5 in 35 °C.
Polnjenje traja dlje od 6 ur	Sobna temperatura je nad 35 °C.	Čas polnjenja bo daljši, če je temperatura višja, kar je običajno. Izdelek shranjujte in polnite pri običajni sobni temperaturi. Glejte tudi poglavje 2 v knjižici z navodili.
Valjčna krtača se ne vrtil	Zamenjava nastavka za tla med delovanjem izdelka	Ko nastavek napolnite, ponovno zaženite izdelek.

GB

FR

AR

BG

CZ

DK

EE

ES

FA

FI

HR

HU

IT

LT

LV

NO

PL

RO

RU

SE

SI

SK

SR

TR

UA

KONTROLNE LUČKE

POLNJENJE	⚡	KAJ TO POMENI?	MED UPORABO	KAJ TO POMENI?
		Počasno utripanje = 100 % popolnoma napolnjeno		75–100 % zmogljivosti
		50–95 % napolnjeno		50–75 % zmogljivosti je ostalo
		0–50 % napolnjeno		25–50 % zmogljivosti je ostalo
				Ponovno morate napolniti sesalnik PUREF9®

ČASI DELOVANJA ZA PUREF9

	36V	32,4V
Način velike moči	Pribl. 17 min*	Pribl. 15 min*
Normalni način	Pribl. 30 min*	Pribl. 25 min*
Način dolgega časa delovanja	Pribl. 60 min*	Pribl. 55 min*

*na osnovi internih preizkušanj družbe Electrolux

Ta garancija ne krije skrajšanja časa delovanja baterije zaradi starosti ali uporabe baterije, k er je življenjska doba baterije odvisna od pogostosti in načina uporabe.



Ta simbol na izdelku označuje, da ta izdelek vsebuje baterijo, ki se ne sme odlagati skupaj z običajnimi gospodinjstvi odpadki.



Ta simbol na izdelku ali na njegovi embalaži označuje, da z izdelkom ni dovoljeno ravnati kot z običajnimi gospodinjstvi odpadki.

Za reciklažo vašega izdelka vas prosimo, da ga odnesete na uradno zbirno mesto ali v Electroluxov servisni center, da lahko odstranijo in reciklirajo baterijo ter električne dele na varen in profesionalen način. Upoštevajte pravila svoje države za ločeno zbiranje električnih izdelkov in baterij za ponovno polnjenje.

POMOČ STRANKAM IN SERVIS

Ko kličete servisni center Electrolux, imejte pri roki naslednje podatke:

- številko modela,
- številko PNC
- serijsko številko

Podatke najdete na ploščici s tehničnimi podatki.

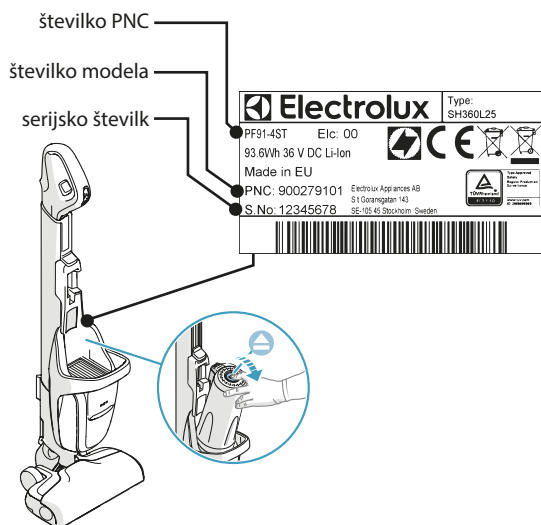

OCHRANNÉ OPATRENIA

Tento spotrebič smú používať deti staršie ako 8 rokov a osoby so zníženou fyzickou, zmyslovou alebo psychickou spôsobilosťou alebo nedostatkom skúseností a znalostí, iba ak sú pod dozorom zodpovednej osoby alebo ak boli zodpovednou osobou poučené o bezpečnom používaní spotrebiča a rozumejú prípadným rizikám.

Deti sa nesmú hrať so spotrebičom.

Čistenie a údržbu nesmú vykonávať deti bez dozoru.

Akumulátor sa musí pred likvidáciou odstrániť zo spotrebiča.

Postarajte sa o bezpečnú likvidáciu akumulátora/batérie.

Používajte iba nabíjací adaptér, ktorý bol dodaný s výrobkom.

Vysávač PUREF9® sa smie používať len na bežné vysávanie vo vnútri a v domácom prostredí. Uistite sa, že vysávač skladujete na suchom mieste.

Obalový materiál, napr. plastové vrecká, udržiavajte mimo dosahu detí, aby ste predišli uduseniu.

Vysávač nikdy nepoužívajte:

- na vlhkých miestach,
- blízko horľavých plynov a pod.,
- keď spotrebič vykazuje viditeľné znaky poškodenia,
- na vysávanie ostrých predmetov ani tekutín,
- na horúci ani studený popol, zapálené cigaretové ohorky a pod.,
- na jemný prach, napríklad zo stierky, betónu, múky, horúceho alebo studeného popola.

Pozor:

- Dávajte si pozor na prsty, ak čistíte vnútornú stranu hubici na podlahu.
- Uistite sa, že pri prevádzke vysávača a používaní posuvnej funkcie hlavnej jednotky použijete príslušné rukoväte.
- Keď používate vysávač v režime dôkladného čistenia, uistite sa, že je hlavná jednotka zaistená v hornej polohe (kapitola 6, krok 1)

Výstraha:

- Nenechávajte vysávač na priamom slnečnom svetle.
- Nevystavujte vysávač silnému teplu.
- Články akumulátora sa nesmú rozoberať, skratovať ani umiestňovať na kovový povrch.
- Vysávač nepoužívajte bez filtrov.
- Keď je vysávač zapnutý a kefovací valček sa otáča, nedotýkajte sa kefovacieho valčeka.

Použitie vysávača za uvedených okolností môže spôsobiť vážne zranenie osôb alebo poškodenie spotrebiča. Na takéto zranenia a poškodenia sa nevzťahuje záruka spoločnosti Electrolux.

SERVIS A ZÁRUKA

Všetky servisné alebo opravárske práce smie vykonať len autorizované servisné stredisko spoločnosti Electrolux.

Táto záruka sa nevzťahuje na zníženie výdrže batérie/akumulátora v dôsledku starnutia alebo používania, pretože životnosť batérie/akumulátora závisí od celkovej doby a spôsobu používania.

V záujme ochrany motora, akumulátora a elektroniky výrobok neskladujte ani nepoužívajte:

- pri okolitej teplote nižšej ako 5 °C alebo vyššej ako 35 °C.
- pri úrovni vlhkosti menej ako 20 % alebo viac ako 80 % (nekondenzujúca).

Správne uskladnenie na ochranu batérie a elektroniky:

- Ak je produkt uložený pri teplote nižšej ako 5 °C alebo vyššej ako 35 °C, nechajte ho pred použitím na niekoľko hodín vychladnúť alebo zohriať a vyschnúť cool down or warm up and dry for a few hours before usage. Po premiestnení jednotky zo studeného do teplého prostredia alebo po zohriatí miestnosti určenej na odkladanie vysávača sa vo vnútri výrobku môže skondenzovať vlhkosť.

Ak vysávač uskladníte na dlhšiu dobu (bez používania alebo plynulého nabíjania), odporúčame ho uskladniť

- v interiéri a pri teplote 5 - 35 °C a vlhkosti 20 - 80 %.
- s batériami nabitými na 50 % kapacity a viac.

GB

FR

AR

BG

CZ

DK

EE

ES

FA

FI

HR

HU

IT

LT

LV

NO

PL

RO

RU

SE

SI

SK

SR

TR

UA

RIEŠENIE PROBLÉMOV

PROBLÉM	PRÍČINA	RIEŠENIE
Vysávač sa vypne alebo sa nezapne	Kefa je upchatá	Vyčistite a odstráňte z kefy zachytené vlasy, vlákna a tkaniny.
	Vysávač môže byť prehriaty	Vysávač vypnite. Potom skontrolujte, či nie sú hubica, trubica, hadica alebo filtre upchaté. Vysávač nechajte pred opätovným zapnutím vychladnúť minimálne 2 hodiny na nabíjacom stojane. Ak vysávač napriek tomu nefunguje, kontaktujte autorizované servisné stredisko spoločnosti Electrolux.
	Batéria je vybitá (bliká posledná LED kontrolka)	Nabite vysávač.
Znížený alebo žiadny sací výkon	Filtre/čelný kužeľ sú zašpinené alebo nie sú použité	- Vyčistite alebo umyte filtre a vložte ich späť (Pozrite si aj príručku, časť). - Výmena alebo nahradenie filtrov (www.electrolux.com/shop).
	Vzduchový kanálik / cyklón je upchatý	- Vyberte nádobu na prach a skontrolujte vzduchový kanálik a vstup vzduchu v nádobe na prach, aby ste zistili, či v nich niečo neuviazlo.
	Podlahová hubica je upchatá	- Vyberte podlahovú hubicu a skontrolujte, či niečo neuviazlo v hubicu.
Do vysávača bola nasatá voda alebo iné tekutiny	Hadica je upchatá	- Vyberte podlahovú hubicu a skontrolujte, či niečo neuviazlo v hadici. Ak áno, použite na odstránenie prekážky paličku. Pri čistení prekážky však dávajte pozor. Poznámka: Záruka sa nevzťahuje na poškodenie hadice spôsobené jej čistením.
		- Vysávač vypnite a nechajte ho vyschnúť 48 hod (nekladte ho do nabíjacieho stojanu!). Ak vysávač prestane fungovať, bude potrebné vymeniť motor v autorizovanom servisnom stredisku spoločnosti Electrolux. Poznámka: Na poškodenie motora spôsobené vniknutím vody sa nevzťahuje záruka..
Vysávač sa nenabíja	Hlavná jednotka je v nesprávnej polohe	Zatlačte hlavnú jednotku smerom dole do najnižšej polohy. Nesmie byť zaistená v hornej polohe a/alebo medzi polohami.
	Vysávač je nesprávne umiestnený v nabíjacom stojane	Skontrolujte, či sú konektory zo zadnej časti hlavnej jednotky pripojené k nabíjaciemu stojanu.
	Nabíjací kolík nie je zasunutý	Uistite sa, že je nabíjací kolík pripojený v zadnej časti nabíjacieho stojanu, a že je nabíjací adaptér zastrčený v zásuvke.
	Nesprávna alebo žiadna pripojená hubica	Uistite sa, že je hlavná podlahová hubica pripevnená k vysávaču, inak sa nenabije.
	Na ochranu batérie a elektroniky nebude dochádzať k nabíjaniu ak bude izbová teplota nižšia ako 5 °C alebo vyššia ako 35 °C.	Vysávač skladujte a nabíjajte v interiéri a pri izbovej teplote 5 - 35 °C.
Nabíjanie trvá dlhšie ako 6 hodín	Izbová teplota je vyššia ako 35 °C	Nabíjacia doba bude dlhšia pri vysokej teplote, je to normálne. Vysávač skladujte a nabíjajte pri bežnej izbovej teplote. Pozrite si aj príručku, kapitola 2.
Kefa sa neotáča	Výmena podlahovej hubice pri spustenom vysávači	Po výmene hubice vysávač vypnite a zapnite.

INDIKÁTORY

NABÍJANIE	ČO TO ZNAMENÁ?	POČAS POUŽÍVANIA	ČO TO ZNAMENÁ?
	Pomaly bliká = 100 % plne nabitý		75 - 100 % kapacita
	50 – 95 % nabité		50- 75 % zostávajúca kapacita
	0 – 50 % nabité		25 – 50 % zostávajúca kapacita
			Je potrebné nabiť vysávač PUREF9®.

DOBA PREVÁDZKY PRE PUREF9

	36V	32,4V
Režim vysokého výkonu	Približne 17 min*	Približne 15 min*
Normálny režim	Približne 30 min*	Približne 25 min*
Režim dlhého chodu	Približne 60 min*	Približne 55 min*

*na základe interných testov spoločnosti Electrolux

Táto záruka sa nevzťahuje na zníženie výdrže batérie v dôsledku jej starnutia alebo používania, pretože životnosť batérie závisí od celkovej doby a spôsobu používania.



Symbol na výrobku označuje, že tento výrobok obsahuje batériu, ktorú nie je dovolené likvidovať s bežným domovým odpadom.



Symbol na výrobku alebo na obale znamená, že sa s ním nesmie zaobchádzať ako s komunálnym odpadom.

Postarajte sa o recykláciu výrobku a odneste ho do oficiálnej zberne recyklovateľného odpadu alebo do servisného strediska spoločnosti Electrolux, kde vedú, ako bezpečne a odborne odstrániť a recyklovať batériu a elektrické súčiastky. Riadte sa príslušnými predpismi, ktoré sa vzťahujú na zber elektrických výrobkov a nabíjateľných batérií.

STAROSTLIVOSŤ A SLUŽBY ZÁKAZNÍKOM

Pri kontaktovaní servisného strediska spoločnosti Electrolux si nezabudnite pripraviť tieto údaje:

- číslo modelu,
- číslo PNC,
- sériové číslo.

Tieto informácie nájdete na typovom štítku

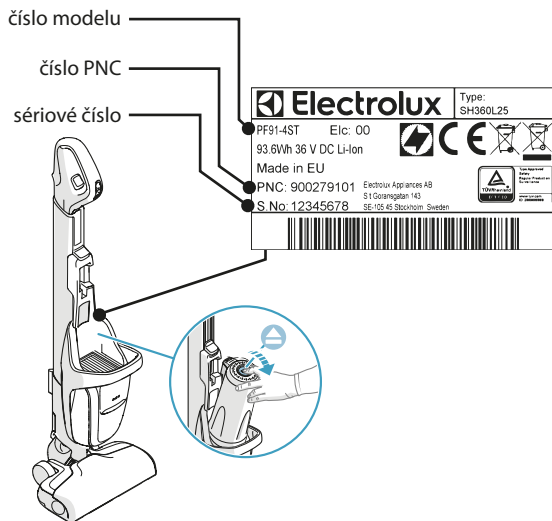

МЕРЕ ПРЕДОСТРОЖНОСТИ

Овај уређај могу да користе деца старија од 8 година и особе са смањеним физичким, чулним или менталним способностима, као и особе којима недостају искуство и знање, уколико им се обезбеди надзор или им се дају упутства у вези са употребом уређаја на безбедан начин и уколико схватају могуће опасности.

Деца не треба да се играју са овим уређајем.

Чишћење и одржавање не треба да обављају деца без надзора.

Батерије се морају извадити из уређаја пре него што се уређај баци на отпад.

Батерије треба одложити на безбедан начин.

Користите искључиво адаптер за пуњење који је испоручен са овим производом.

Усисивач PUREF9® треба користити искључиво за уобичајено усисавање затворених простора и у домаћинствима. Постарајте се да усисивач чувате на сувом месту. Материјал за паковање, нпр. пластичне кесе не треба да буду доступне деци како би се избегло гушење.

Усисивач никад не користите:

- У влажним подручјима.
- У близини запаљивих гасова итд.
- Када су на производу видљиви знаци оштећења.
- На оштрим предметима или течностима.
- На врелим или хладним угарцима, упаленим опушцима цигарета итд.
- На финој прашини, на пример од гипса, бетона, брашна, топлог или хладног pepела.

Опрез:

- Пазите на своје прсте ако чистите унутрашњост подне млазнице.
- Уверите се да користите назначене ручке приликом рада с производом и кад користите функцију клизања на главној јединици.
- Уверите се да ли главна јединица закључана у горњем положају кад користите средство за чишћење у режиму чишћења (Поглавље 6, корак 1)

Упозорење:

- Не остављајте усисивач на директној сунчевој светлости.
- Избегавајте излагање усисивача јакој топлоти.
- Ћелије батерије унутар усисивача не смеју се расклапати, кратко преспавати или стављати на металну површину.
- Усисивач никада не користите без филтера.
- Не покушавајте да додирнете котрљајућу четку док је усисивач укључен и док се котрљајућа четка окреће.

Коришћење усисивача у поменутих околностима може изазвати озбиљне повреде или оштећења производа. Такве повреде или оштећења нису покривена гаранцијом или од стране компаније Electrolux.

СЕРВИСИРАЊЕ И ГАРАНЦИЈА

Све сервисе или поправке морају се вршити од стране овлашћеног сервисног центра компаније Electrolux.

Ова гаранција не покрива скраћење времена рада батерије због њене старости или употребе, јер животни век батерије зависи од количине и природе употребе.

Да бисте заштитили мотор, батерије и електронику, овај производ не треба чувати и користити ако је:

- Температура просторије испод 5 °C или прелази 35 °C.
- Ниво влаге испод 20% или преко 80% (без конденза).

Шта треба узети у обзир приликом складиштења ради заштите батерије и електронике;

- Ако се производ чува на температури испод 5 °C или преко 35 °C, оставите га неколико сати да се охлади или угреје и осуши пре употребе. Може доћи до формирања кондензације унутар производа уколико се уређај премешта из хладног у топло окружење.

Ако се производ чува током дужег временског периода (без употребе или непрекидног пуњења), препоручујемо вам да производ складиштите

- у затвореном простору и на температури која се креће од 5 °C до 35 °C, и при влажности од 20% до 80%,
- са батеријама напуњеним до 50% капацитета или више.

РЕШАВАЊЕ ПРОБЛЕМА

ПРОБЛЕМ	УЗРОК	РЕШЕЊЕ
Производ престаје да ради или не стартује	Четка је блокирана	Учистите и уклоните упетљане длаке, нити и влакна из котрљајуће четке. Искључите усисивач. Проверите да ли су млазница, цев, црево или филтери блокирани и/или прљави. Оставите производ да се охлади најмање 2 сата на постољу за пуњење пре него што га поново стартујете. Ако производ и даље не ради, обратите се овлашћеном сервисном центру компаније Electrolux.
	Производ је можда прегрејан Батерија је празна (последње LED светло трепери)	Напуните батерију усисивача.
Смањење или потпуни изостанак усисне моћи	Филтери / носни конус је прљав или недостаје	- Очистите или оперите филтере и вратите их назад (Погледајте и одељак у овом Упутству). - Промените или замените филтере (www.electrolux.com/shop).
	Канал за ваздух / циклон је блокиран	- Уклоните посуду за праšину и проверите канал за ваздух и довод ваздуха у посуду за праšину да бисте видели да ли је нешто заглављено.
	Млазница за под је блокирана	- Скините подну млазницу и проверите да ли је нешто заглављено у млазница.
	Црево је блокирано	- Скините подну млазницу и проверите да ли је нешто заглављено у цреву. Ако јесте, користите штапић за уклањање препреке. Међутим, будите обазриви у случају зачепљења. Напомена: Гаранција не покрива никакво оштећење црева изазвано његовим чишћењем.
Вода или друге течности су усисане у производ		- Зауставите производ и оставите га да се суши 48 ч (не стављајте га на постоље за пуњење!). Ако производ више не ради, биће неопходно да се замени мотор у овлашћеном сервисном центру компаније Electrolux. Напомена: Оштећења мотора проузрокована продирањем воде нису покривена гаранцијом.
Производ се не пуни	Главна јединица је у погрешном положају	Погурајте главну јединицу надоле до најнижег положаја. Она не сме да буде закључана у горњем положају и/или између њих.
	Производ је стављен у погрешно постоље за пуњење	Проверите да ли су прикључци са задње стране главне јединице прикључени на постоље за пуњење.
	Утикач за пуњење није прикључен	Уверите се да је утикач за пуњење прикључен на полеђини постоља за пуњење, а адаптер за пуњење је прикључен у утичницу.
	Млазница је погрешна или није прикачена Да бисте заштитили батерију и електронику, пуњење се неће десити ако је температура испод 5 °C или преко 35 °C.	Уверите се да је главна подна млазница причвршћена за производ или се уређај неће пунити. Складиштите и пуните производ у затвореном простору и при температури просторије у распону од 5 °C до 35 °C.
Пуњење траје дуже од 6 сати	Температура просторије је преко 35 °C	Време пуњења биће дуже ако је температура висока, што је нормално. Складиштите и пуните производ при нормалној температури просторије. Погледајте и одељак 2 у овом Упутству.
Четка се не ротира	Мењање подне млазнице док производ ради	након замене млазнице рестартујте производ.

GB

FR

AR

BG

CZ

DK

EE

ES

FA

FI

HR

HU

IT

LT

LV

NO

PL

RO

RU

SE

SI

SK

SR

TR

UA

ИНДИКАТОРСКЕ ЛАМПИЦЕ

ПУЊЕЊЕ	ШТА ТО ЗНАЧИ?	ТОКОМ УПОТРЕБЕ	ШТА ТО ЗНАЧИ?
	Трепери полако = 100% потпуно напуњена		75 - 100 % капацитета
	50 – 95 % капацитета		50- 75 % преосталог капацитета
	0 – 50 % напуњена		25 – 50 % преосталог капацитета
			PUREF9® треба напуњити..

ВРЕМЕ ИЗВРШАВАЊА ЗА PUREF9

	36V	32,4V
Режим високе снаге	Приближно 17 мин*	Приближно 15 мин*
Нормални режим	Приближно 30 мин*	Приближно 25 мин*
Режим дугог времена рада	Приближно 60 мин*	Приближно 55 мин*

*на бази интерних тестирања компаније Electrolux

Ова гаранција не покрива скраћење времена рада батерије због њене старости или употребе, јер животни век батерије зависи од количине и природе употребе.



Овај симбол на производу указује да овај производ садржи батерију коју не треба одлагати са уобичајеним отпадом из домаћинства.



Овај симбол на производу или на његовој амбалажи указује на то да се овај производ не може одлагати као отпад из домаћинства.

Да бисте рециклирали овај производ однесите га на званично место прикупљања или у сервисни центар компаније Electrolux где се батерија и електрични делови могу уклонити и рециклирати на сигуран и професионалан начин. Придржавајте се правила ваше земље за одвојено прикупљање електричних производа и пуњивих батерија.

БРИГА О КОРИСНИКУ И СЕРВИСИРАЊЕ

Приликом обраћања сервисној служби компаније Electrolux, уверите се су вам на располагању следећи подаци:

- Број модела,
- PNC број (број артикла)
- Серијски број

Ове информације се налазе на плочици са техничким карактеристикама

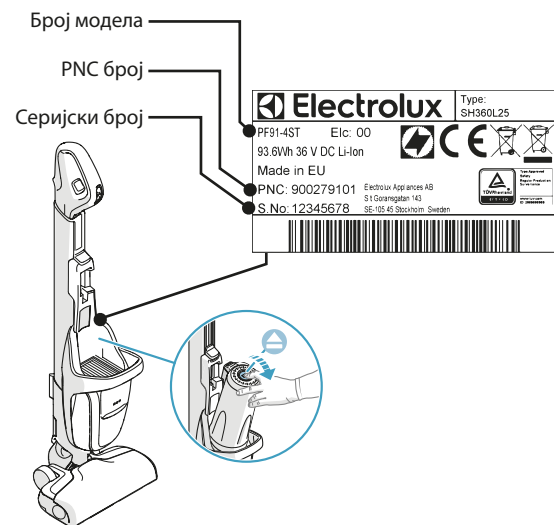

GÜVENLİK ÖNLEMLERİ

Bu cihaz, güvenli şekilde kullanımı ve oluşabilecek tehlikeler hakkında talimat, gözetim veya bilgi verilmesi halinde 8 yaş ve üzeri çocuklar ve fiziksel, duyuumsal veya zihinsel kapasitesi düşük veya bilgi ve deneyimi olmayan kişiler tarafından kullanılabilir.

Çocuklar cihazla oynamamalıdır.

Temizlik ve bakım, gözetim altında bulunmadıkları müddetçe çocuklar tarafından yapılmamalıdır.

Piller, hurdaya atılmadan önce cihazdan çıkartılmalıdır.

Pil güvenli bir şekilde atılmalıdır.

Yalnızca ürünle birlikte verilen şarj adaptörünü kullanın.

PUREF9® sadece iç mekanlarda ve ev ortamında normal vakumlama için kullanılmalıdır. Cihazın kuru bir yerde saklandığından emin olun. Boğulmayı önlemek için naylon poşet gibi ambalaj malzemeleri çocukların erişebileceği yerlerde bulundurulmamalıdır.

Elektrikli süpürgeyi aşağıdaki durumlarda kesinlikle kullanmayın:

- Islak alanlarda.
- Yanıcı gazlara vb. yakın yerlerde.
- Üründe bariz hasar belirtileri görüldüğünde.
- Keskin cisimler veya sıvılar üzerinde.
- Sıcak veya soğuk közler, yanan sigara izmaritleri vb. üzerinde.
- İnce toz, örneğin siva, beton, un, sıcak veya soğuk kül üzerinde.

Dikkat:

- Zemin başlığının içinde temizlik yapıyorsanız parmaklarınıza dikkat edine.
- Ürünü ve ana ünitenin kaydırma fonksiyonunu kullanırken, belirtilmiş kulpları kullandığınızdan emin olun.
- Süpürgeyi yüksek temizlik modunda kullanırken ana ünitenin üst konumda kilitli olduğundan emin olun (Bölüm 6 adım 1)

Uyarı:

- Elektrikli süpürgeyi doğrudan güneş ışığına maruz bırakmayın.
- Elektrikli süpürgeyi aşırı ısıya maruz bırakmayın.
- Cihazın içindeki pil hücreleri sökülmemeli, kısa devre yaptırılmamalı veya metal bir yüzeye yerleştirilmemelidir.
- Elektrikli süpürgeyi kesinlikle filtreleri olmadan kullanmayın.
- Süpürge çalışır haldeyken ve fırça merdanesi dönerken fırça merdanesine dokunmaya çalışmayın.

Elektrikli süpürgeyi yukarıdaki koşullarda kullanılması ciddi kişisel yaralanmaya veya ürünün zarar görmesine neden olabilir. Bu gibi yaralanma veya hasarlar garanti veya Electrolux tarafından karşılanmaz.

SERVİS VE GARANTI

Tüm servis veya onarımlar yetkili bir Electrolux servis merkezi tarafından yapılmalıdır.

Bu garanti, pil ömrü kullanım miktarına ve yapısına bağlı olduğundan, pil yaşı veya kullanımına bağlı olarak pil çalışma zamanındaki azalmayı kapsamaz.

Motor, pil ve elektronik aksamaları korumak için ürünün aşağıda belirtilen yerlerde saklanması veya çalıştırılması yasaktır:

- 5°C'nin altındaki veya 35°C'yi aşan ortam sıcaklıklarında.
- %20'nin altındaki veya %80'in üzerindeki (yoğuşmasız) nem seviyesinde).

Batarya ve elektronik aksamaları korumak için saklama koşulları:

- Ürün 5°C'nin altında veya 35°C'yi aşan ortamlarda saklanırsa, ürünü kullanmadan önce birkaç saat soğumasını veya ısınıp kurumasını bekleyin. Ünite, soğuk bir ortamdan sıcak bir ortama taşınırsa veya muhafaza edildiği oda ısıtıldıktan sonra ürünün içinde çığ yoğuşması oluşabilir..

Ürün uzun bir süreliğine saklanırsa (kullanılmadan veya sürekli şarjda), ürünü kapalı alanda ve

- 5 °C ila 35 °C arası sıcaklığa ve %20 ila %80 arası nem oranına sahip koşullarda.
- bataryaları en az %50 veya daha fazla kapasiteye sahip şekilde saklamanızı öneriyoruz.

SORUN GİDERME

SORUN	SEBEP	ÇÖZÜM
Ürün duruyor veya çalışmıyor	Fırça tıkalı	Fırça merdanesini temizleyin ve merdaneye dolaşan tüy, iplik ve kumaşları çıkartın.
	Ürün aşırı ısınmış olabilir	Elektrikli süpürgeyi kapatın. Ardından başlık, tüp, hortum veya filtrelerin tıkalı ve/veya kirlili olup olmadığını kontrol edin. Tekrar çalıştırmadan önce ürünün şarj standı üzerinde en az 2 saat kadar dinlenmesine izin verin. Ürün hâlâ çalışmıyor ise yetkili bir Electrolux Servis Merkezi ile irtibata geçin.
	Batarya boş (son LED yanıp sönüyor)	Elektrikli süpürgeyi şarj edin.
Çekim gücü azalıyor veya hiç çekmiyor	Filtreler / Burun Konisi kirlili veya kayıp	- Filtreleri yıkayıp temizledikten sonra yerine yerleştirin (Ayrıca bkz. Talimat kitapçığı bölümü). - Filtreleri değiştirin veya yenileyin (www.electrolux.com/shop).
	Hava Kanalı / Siklon tıkanmış	- Toz kabını çıkartın ve toz kabı içerisinde yer alan hava kanalı ve hava girişinde herhangi bir sorun olup olmadığını kontrol edin.
	Zemin başlığı tıkanmış	- Zemin başlığını çıkarın ve nozül herhangi bir tıkanıklık olup olmadığını kontrol edin.
	Hortum tıkanmış	- Zemin başlığını çıkarın ve hortumda herhangi bir tıkanıklık olup olmadığını kontrol edin. Tıkanıklık durumunda bir çubuk ile engeli çıkartın. Fakat tıkanıklık durumlarında dikkatli olun. Not: Hortumun temizlenmesi sırasında oluşabilecek hasarlar garanti kapsamında değildir.
Ürün içerisine su veya başka sıvılar girmiş		- Ürünü durdurun ve 48 saat boyunca dinlendirin (şarj standına yerleştirmeyin!). İÜrün çalışmıyorsa motorun yetkili bir Electrolux servis merkezinde değiştirilmesi gerekir. Not: Motorun içerisine su sızmasından kaynaklanan hasar garanti kapsamında değildir.
Ürün şarj olmuyor	Ana ünite yanlış konumda	Ana üniteyi en alçak konuma itin. Üst konumda kilitli durumda veya arada bir bölgede olmamalıdır.
	Ürün şarj standına yanlış yerleştirilmiş	Ana ünitenin arkasında bulunan konnektörlerin şarj standına bağlı olup olmadığını kontrol edin.
	Şarj pimi prize takılı değil	Şarj piminin şarj standının arkasına bağlı olduğundan ve şarj adaptörünün prize takılı olduğundan emin olun.
	Yanlış başlık takılı veya başlık takılı değil	Ana zemin başlığı ürüne takılı durumda değil ise ürün şarj olmaz.
	Batarya ve elektronikleri korumak adına, oda sıcaklığı 5°C altında veya 35°C üzerinde ise şarj işlemi gerçekleşmez.	Ürünü kapalı bir alanda 5 - 35°C sıcaklıkları arasında saklayın.
Şarj işlemi 6 saatten daha uzun sürüyor	Oda sıcaklığı 35°C'nin üzerindedir	Yüksek sıcaklıklarda daha uzun süren şarj süreleri normaldir. Ürünü oda sıcaklığında saklayın ve şarj edin. Bkz. Talimat kitapçığı bölüm 2.
Fırça dönmüyor	Ürün çalışırken zemin başlığı değişimi	Başlığı değiştirdikten sonra ürünü yeniden çalıştırın.

GB
FR
AR
BG
CZ
DK
EE
ES
FA
FI
HR
HU
IT
LT
LV
NO
PL
RO
RU
SE
SI
SK
SR
TR
UA

GÖSTERGE LAMBALARI

ŞARJ ETME	NE ANLAMA GELİR?	KULLANIM SIRASINDA	NE ANLAMA GELİR?
	Yavaşça yanıp sönme = %100 dolu şarj		%75 - 100 kapasite
	%50 - 95 şarjlı		%50- 75 kalan kapasite
	%0 - 50 şarjlı		%25 - 50 kalan kapasite
			PUREF9® 'nun şarj edilmesi gerekiyor.

ÇALIŞMA SÜRELERİ PUREF9

	36V	32,4V
Yüksek güç modu	Yaklaşık 16 dak*	Yaklaşık 16 dak*
Normal mod	Yaklaşık 16 dak*	Yaklaşık 16 dak*
Uzun çalışma modu	Yaklaşık 16 dak*	Yaklaşık 16 dak*

*Electrolux Dahili Testleri temel alınmıştır

Bu garanti, pil ömrünün kullanım miktarına ve şekline bağlı olarak farklılık gösterdiği için, pil ömrü ya da kullanımından kaynaklanan pil çalışma süresi azalmalarını kapsamaz.

	Ürünün üstündeki bu sembol, üründe normal ev atıklarıyla birlikte atılmaması gereken pillerin bulunduğunu gösterir.
	Ürünün veya ambalajının üzerindeki bu sembol, ürünün evsel atık gibi imha edilemeyeceğini belirtir.
	Ürününüzü geri dönmek için, resmi bir toplama noktasına veya pillerin ve elektrikli parçaların güvenli ve profesyonel bir şekilde çıkarılıp, geri dönüştürüleceği bir Electrolux servisine götürün. Elektrikli ürünlerin ve şarj edilebilir pillerin ayrı şekilde toplanması için ülkenizde geçerli olan kurallara riayet ediniz.

MÜŞTERİ MEMNUNİYETİ VE SERVİS

Electrolux servis merkezi ile iletişim sırasında aşağıdaki verileri yanınızda bulduğunuzdan emin olun:

- Model numarası,
- PNC numarası
- Seri numarası

Bilgiler bilgi etiketinde bulunabilir.

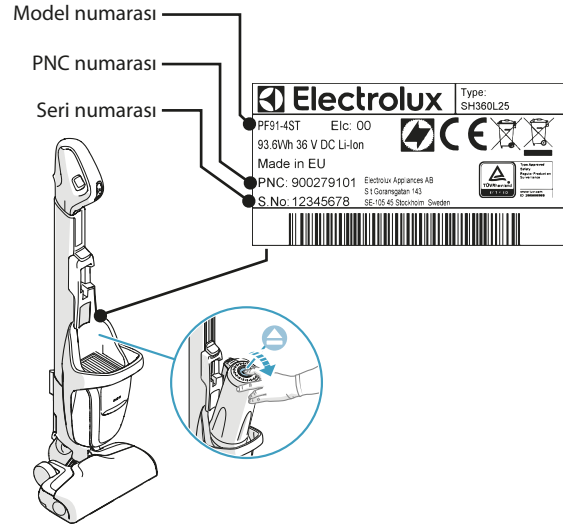

ЗАСТЕРЕЖЕННЯ З ТЕХНІКИ БЕЗПЕКИ

Цей прилад може використовуватись дітьми старше 8 років та особами із зниженими фізичними, сенсорними або психічними можливостями чи недостатнім досвідом і знаннями лише під наглядом або після проведення інструктажу стосовно безпечного користування приладом та розуміння пов'язаних з цим ризиків.

Діти не повинні гратись із приладом.

Не можна доручати чищення або технічне обслуговування приладу дітям без відповідного нагляду.

У разі утилізації приладу необхідно спершу вийняти з нього акумулятори.

Акумулятори слід утилізувати безпечним чином.

Використовуйте лише адаптер для зарядного пристрою, який постачається разом з виробом.

PUREF9® повинен використовуватись лише для звичайного прибирання всередині приміщень в домашніх умовах. Переконайтеся, що пиросос зберігається в сухому місці. Пакувальний матеріал, наприклад пластикові пакети, не повинні бути доступні для дітей, щоб уникнути ризику задушення.

Забороняється користуватись пирососом:

- для прибирання вологих ділянок;
- поблизу горючих газів тощо;
- якщо прилад містить видимі ознаки пошкодження;
- на гострих предметах або рідині;
- для збирання гарячого або холодного попелу, недопалків тощо;
- для збирання дрібного пилу, наприклад з гіпсу, бетону, борошна, гарячого або холодного попелу.

Увага:

- Бережіть пальці під час чищення всередині насадки для підлоги.
- Обов'язково використовуйте спеціальні ручки при роботі з приладом та при використанні функції переміщення основного блоку.
- Переконайтеся, що основний блок зафіксовано у верхньому положенні при використанні пирососу в режимі високої потужності (розділ 6, крок 1)

Увага:

- Не залишайте пиросос під дією прямих сонячних променів.
- Не піддавайте пиросос дії сильного тепла.
- Акумулятори всередині пирососу забороняється демонтувати, піддавати дії короткого замикання, розташовувати на металевих поверхнях.
- Ніколи не використовуйте пиросос без фільтрів.
- Не торкайтеся до щіткового валика, якщо пиросос увімкнений і щітковий валик обертається.

Використання пирососа у зазначених вище обставинах може призвести до серйозних травм або пошкодження приладу. Такі травми або пошкодження не покриваються гарантією Electrolux.

СЕРВІСНЕ ОБСЛУГОВУВАННЯ ТА ГАРАНТІЯ

Усі ремонтні роботи повинні виконуватись авторизованим сервісним центром компанії Electrolux.

Ця гарантія не розповсюджується на скорочення тривалості роботи від акумулятора, спричинене його старінням чи використанням.

Для захисту двигуна, акумулятора і електроніки забороняється зберігати або експлуатувати виріб у наступних умовах:

- При температурі навколишнього середовища нижче 5 °C або вище 35 °C.
- При рівні вологості нижче 20% або вище 80% (без конденсації).

Рекомендації стосовно зберігання для захисту акумулятора та електроніки;

- Якщо виріб зберігається при температурі нижче 5 °C або вище 35 °C, дайте йому охолонути або нагрітися і висохнути протягом декількох годин перед використанням. При переміщенні приладу з холодного у тепле приміщення або після нагрівання приміщення для зберігання всередині приладу може утворюватися конденсат.

Якщо виріб буде зберігатися протягом тривалого періоду часу (без експлуатації або безперервної зарядки), рекомендовано зберігати його

- в приміщенні і за температури від 5 °C до 35 °C, за вологості від 20% до 80%.
- із акумуляторами, зарядженими на 50% або більше.

УСУНЕННЯ НЕСПРАВНОСТЕЙ

ПРОБЛЕМА	ПРИЧИНА	РІШЕННЯ
Прилад припиняє роботу або не вмикається	Щось перешкоджає руху щітки	Очистіть і видаліть заплутане волосся, нитки та волокна зі щітки.
	Можливо, прилад перегрівся	Вимкніть пилосос. Потім перевірте, чи не забита та/або не забруднена насадка, трубка, шланг або фільтри. Дайте приладу охолонути мінімум 2 години на зарядній станції, перш ніж вмикати його знову. Якщо прилад все ще не працює, зверніться до авторизованого сервісного центру Electrolux.
	Розрядився акумулятор (мигтить останній індикатор)	Зарядіть пилосос.
Зменшення потужності всмоктування або її відсутність	Фільтри/носовий конус забруднено або відсутні	- Очистіть або помийте фільтри та встановіть їх на місце (Див. також розділ інструкції). - Очистіть або замініть фільтри (www.electrolux.com/shop).
	Щось потрапило у Повітряний канал / Циклон	- Зніміть контейнер для пилу та перевірте повітряний канал та повітряний впускний отвір у контейнері для пилу, щоб перевірити, чи нічого не застрягло.
	Щось потрапило у насадку для підлоги	- Зніміть насадку для підлоги і перевірте, чи нічого не застрягло в насадку.
	Щось потрапило у шланг	- Зніміть насадку для підлоги і перевірте, чи нічого не застрягло в шлангу. Якщо так, то за допомогою палички усуньте перешкоду. Однак, слід бути обережним у випадку застрягання. Примітка. Гарантія не є дійсною, якщо шланг пошкоджено під час його чищення.
У прилад потрапила вода або інша рідина	- Вимкніть прилад та дайте йому висохнути впродовж 48 годин (не ставте його на зарядну станцію!). Якщо прилад більше не працює, необхідно замінити двигун в авторизованому сервісному центрі Electrolux. Примітка. Пошкодження двигуна з причини потрапляння до нього води не покривається гарантією.	
Прилад не заряджається	Основний блок знаходиться в неправильному положенні	Натисніть на основний блок для фіксації в найнижчому положенні. Він не повинен бути зафіксований у верхньому положенні та/або посередині.
	Прилад неправильно встановлено на зарядну станцію	Перевірте, чи підключені з'єднувачі у задній частині основного блоку до зарядної станції.
	Зарядний контакт не вимкнено в розетку	Переконайтесь, що зарядний штифт під'єднано на задній панелі зарядної станції, а адаптер підключено до розетки.
	Насадка встановлена некоректно або відсутня	Переконайтесь, що основну насадку для підлоги приєднано до приладу, інакше він не заряджатиметься.
	З метою захисту акумулятора та електроніки, заряджання не почнеться, якщо температура в приміщенні нижча за 5°C або вища за 35°C.	Зберігайте і заряджайте прилад у приміщенні при температурі від 5 до 35°C.
Процес заряджання триває більше 6 годин	Температура в приміщенні вища 35°C Час зарядки буде збільшено за високої температури. Це нормально. Зберігайте і заряджайте прилад за звичайної кімнатної температури.	
		Також див. Інструкцію, розділ 2.
Щітка не обертається	Зміна насадки для підлоги під час роботи приладу	Після зміни насадки знову увімкніть прилад.

GB

FR

AR

BG

CZ

DK

EE

ES

FA

FI

HR

HU

IT

LT

LV

NO

PL

RO

RU

SE

SI

SK

SR

TR

UA

ІНДИКАТОРНІ ЛАМПОЧКИ

ЗАРЯДКА	ЩО ЦЕ ОЗНАЧАЄ?	ПІД ЧАС КОРИСТУВАННЯ	ЩО ЦЕ ОЗНАЧАЄ?
	Мигтить повільно = 100% повністю заряджено		75-100% місткості
	50-95% заряджено		50-75% місткості залишилися
	0-50% заряджено		25-50% місткості залишилися
			PUREF9® потрібно зарядити.

ЧАС РОБОТИ ДЛЯ PUREF9

	36V	32,4V
Режим високої потужності	Прибл. 17 хв.*	Прибл. 15 хв.*
Звичайний режим	Прибл. 30 хв.*	Прибл. 25 хв.*
Режим низької потужності	Прибл. 60 хв.*	Прибл. 55 хв.*

*на основі внутрішніх тестів Electrolux

Ця гарантія не розповсюджується на скорочення тривалості роботи від акумулятора, спричинене його старінням чи використанням.



Цей символ на виробі означає, що цей виріб містить батарейку, яку не можна викидати зі звичайним побутовим сміттям.



Цей символ на виробі або на його упаковці означає, що виріб не підлягає утилізації як побутові відходи.

Для утилізації виробу віднесіть його в офіційний пункт збору або у сервісний центр Electrolux, де безпечно та професійно зможуть виїняти й утилізувати батарейки, а також демонтувати електричні деталі. Дотримуйтесь правил вашої країни щодо роздільного збору електричних виробів та акумуляторних батарей.

РОБОТА З КЛІЄНТАМИ ТА СЕРВІСНЕ ОБСЛУГОВУВАННЯ

При звертанні до сервісного центру Electrolux необхідно мати наступну інформацію:

- Назва моделі
- Номер виробу (PNC)
- Серійний номер

Її можна знайти на табличці з технічними даними.

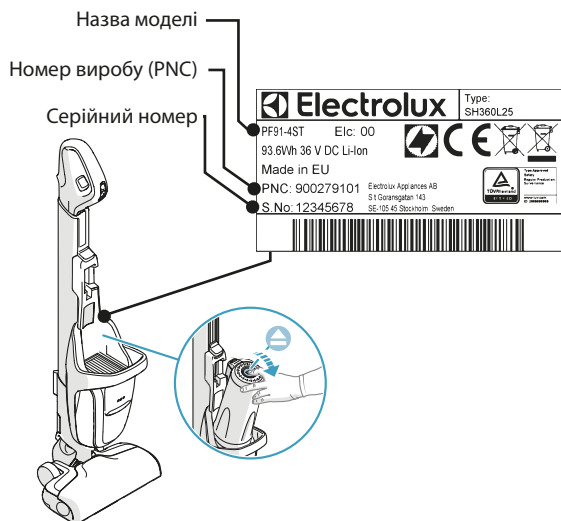

BATTERY REMOVAL

