



Questo manuale d'istruzione è fornito da trovaprezzi.it. Scopri tutte le offerte per [Elica Loop Bianco](#) o cerca il tuo prodotto tra le [migliori offerte di Cappe da Cucina](#)



Questo manuale d'istruzione è fornito da trovaprezzi.it. Scopri tutte le offerte per [Elica Loop Bianco](#) o cerca il tuo prodotto tra le [migliori offerte di Cappe da Cucina](#)



- IT Istruzioni di montaggio e d'uso**
- EN Instruction on mounting and use**
- DE Montage- und Gebrauchsanweisung**
- FR Prescriptions de montage et mode d'emploi**
- NL Montagevoorschriften en gebruiksaanwijzingen**
- ES Montaje y modo de empleo**
- PT Instruções para montagem e utilização**
- EL ΟΔΗΓΙΕΣ ΣΥΝΑΡΜΟΛΟΓΗΣΗΣ ΚΑΙ ΧΡΗΣΗΣ**
- SV Monterings- och bruksanvisningar**
- FI Asennus- ja käyttöohjeet**
- NO Instrukser for montering og bruk**
- DA Bruger- og monteringsvejledning**

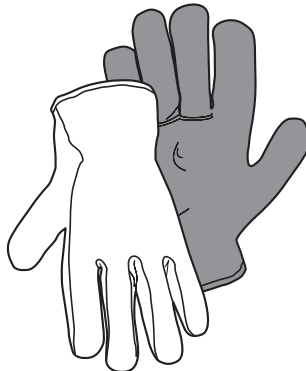
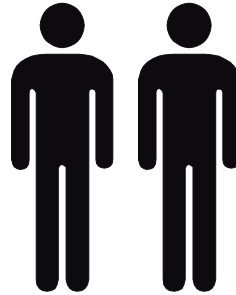
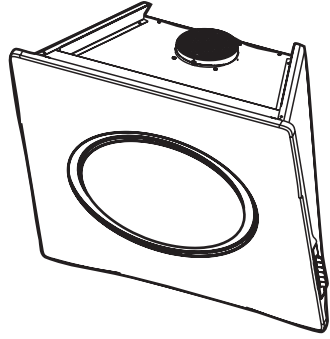
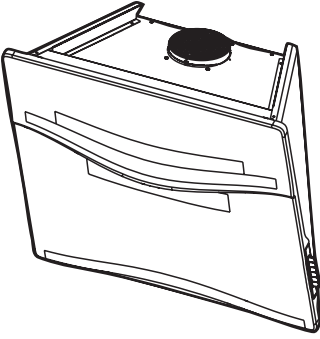

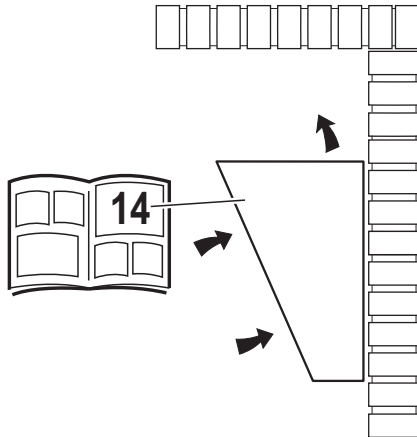
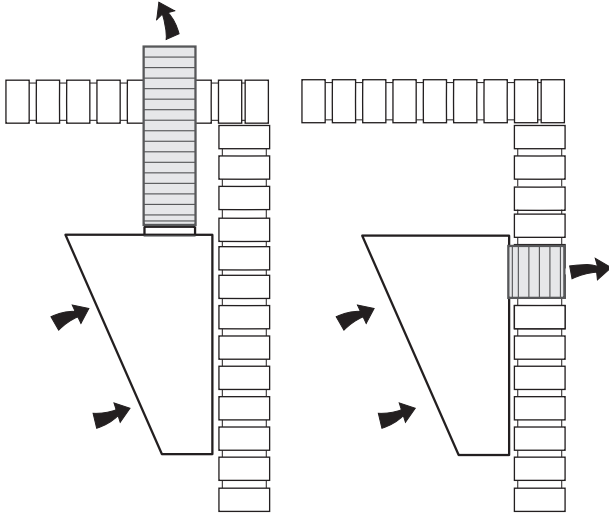

1

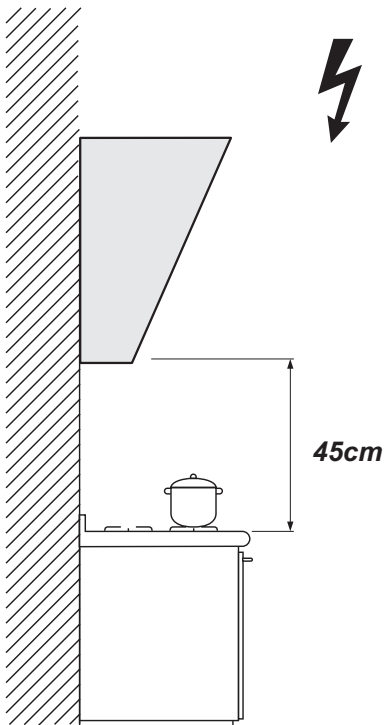

2

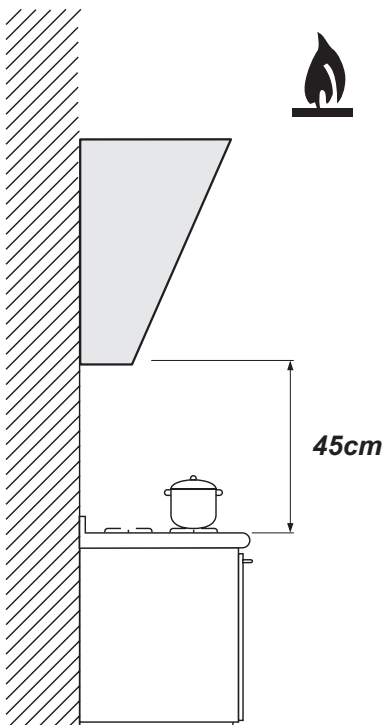

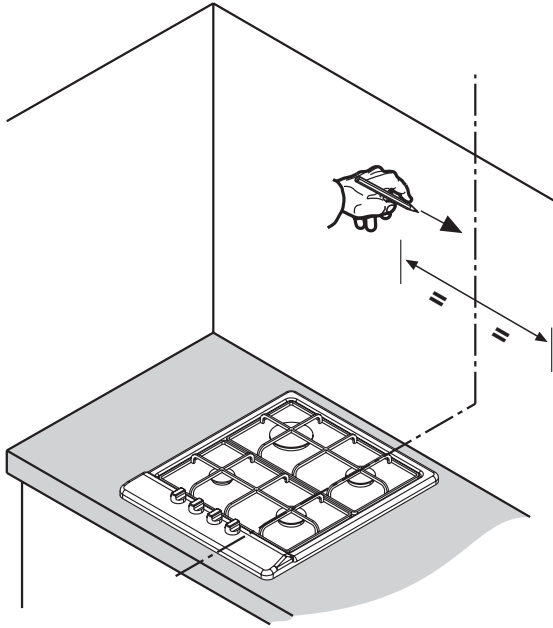
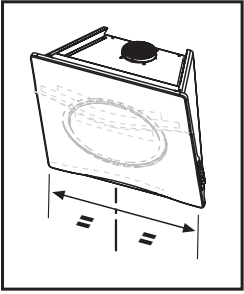

3

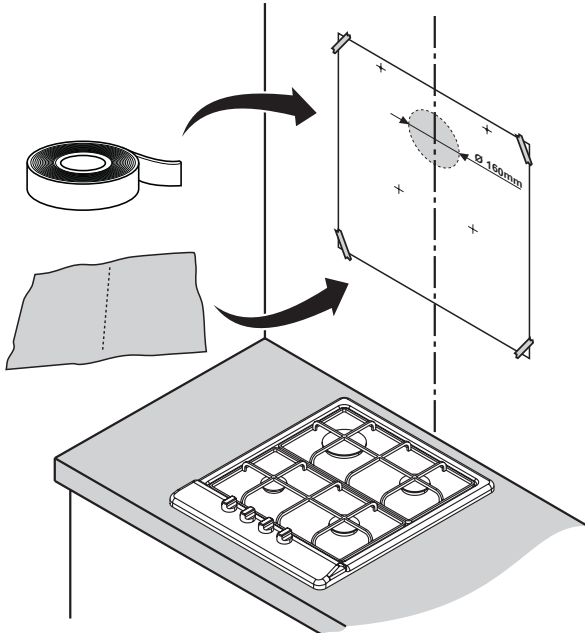

4

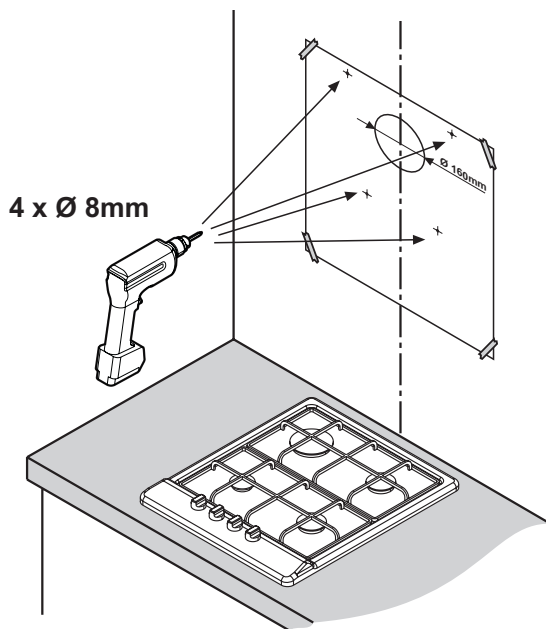

5

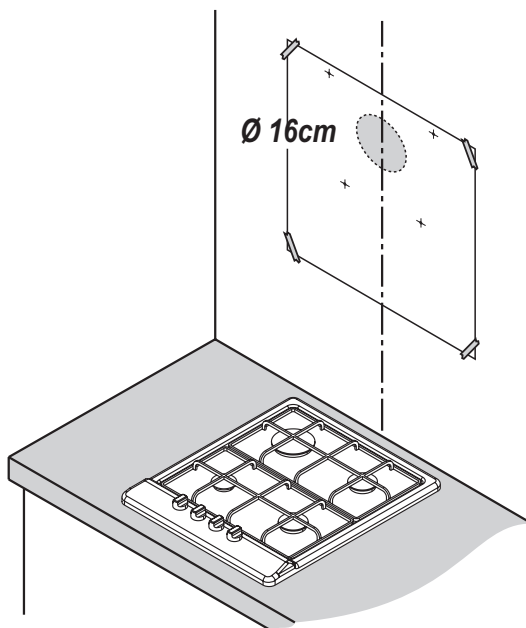
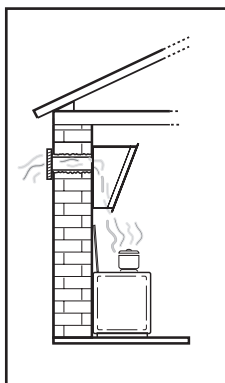

6

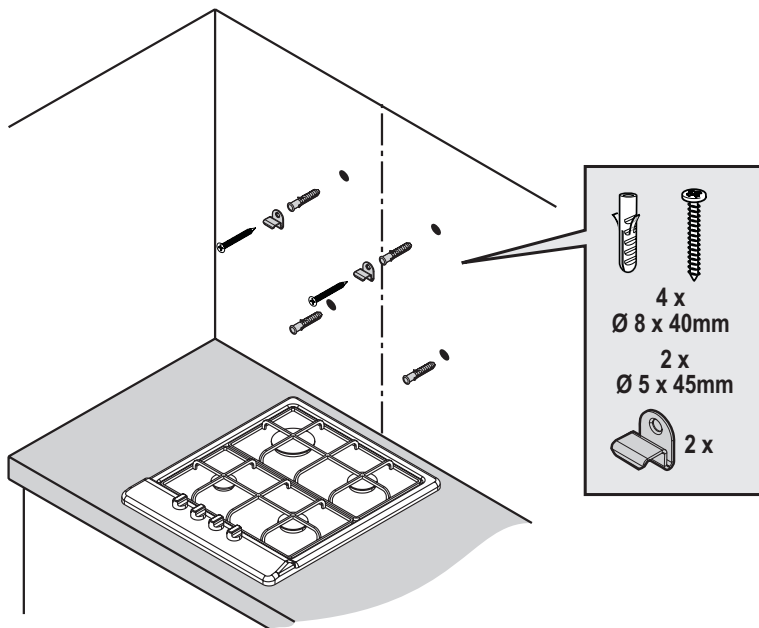

7

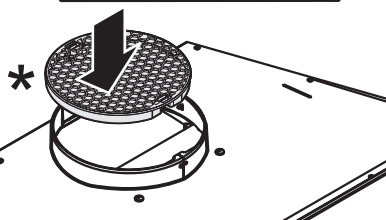
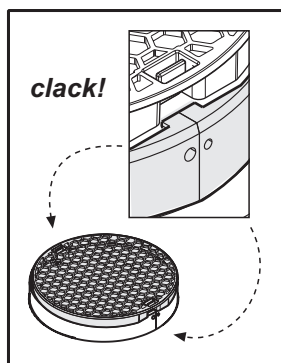
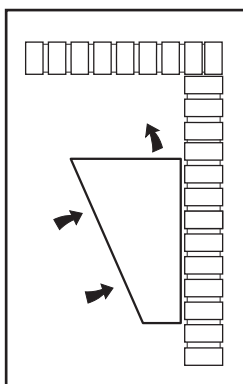

8

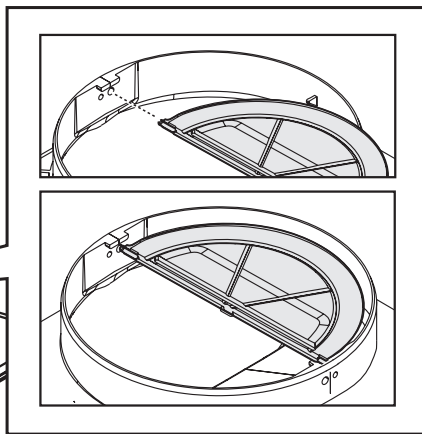
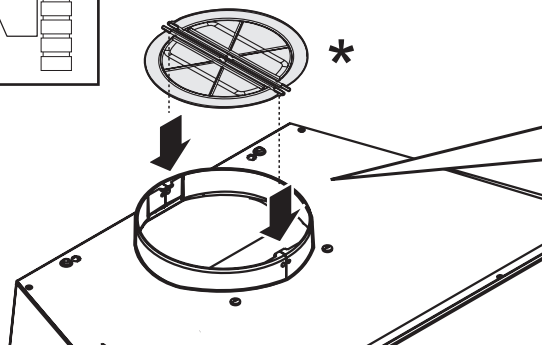
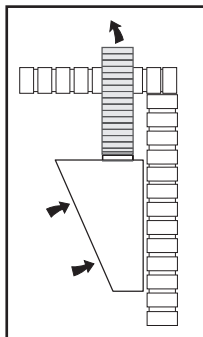

9

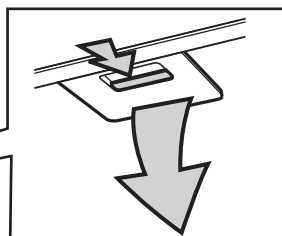
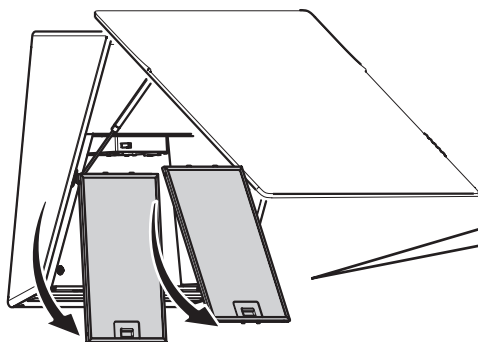
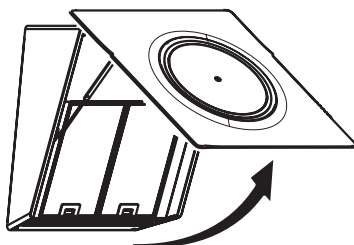

10

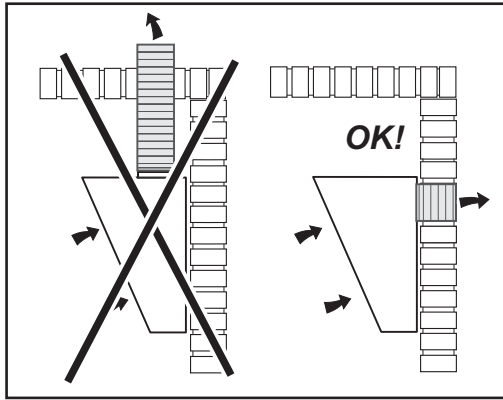

## 11.1

---

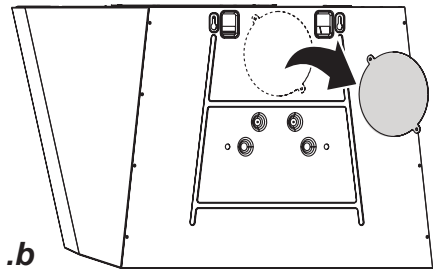
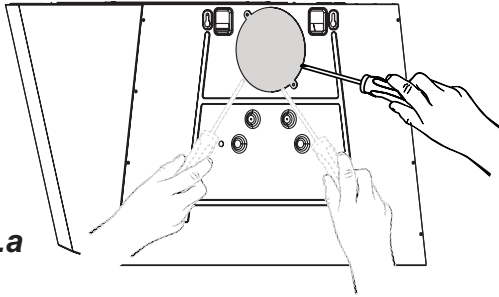

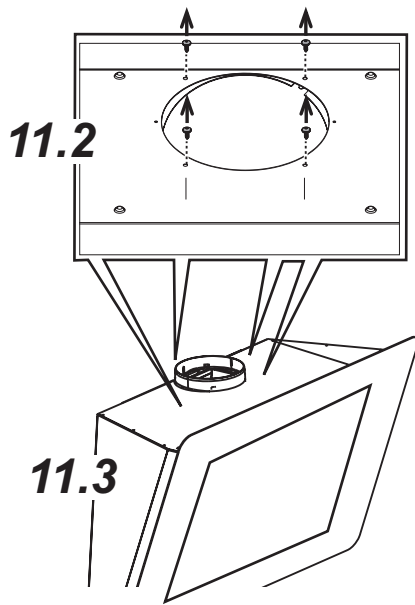

**11.4**

---

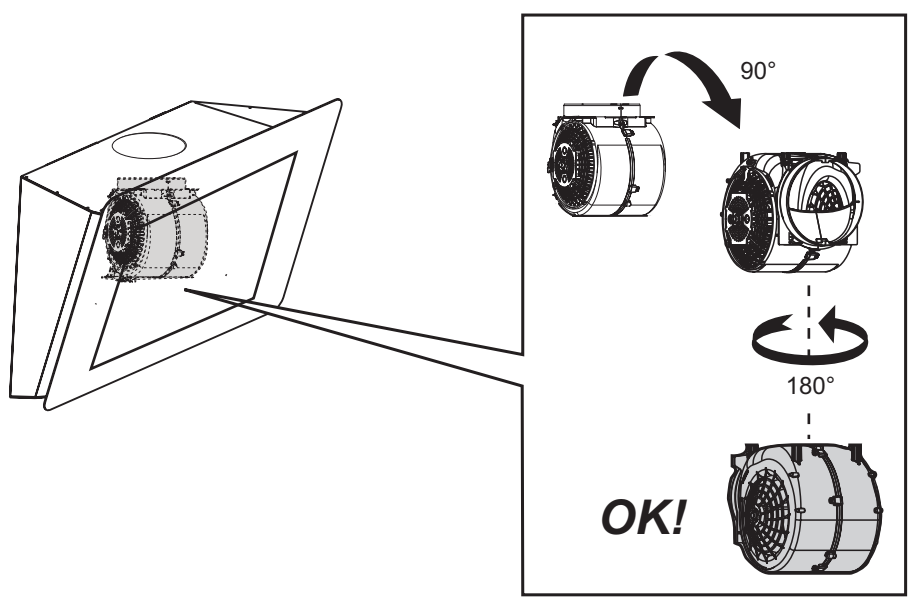

# 11.5

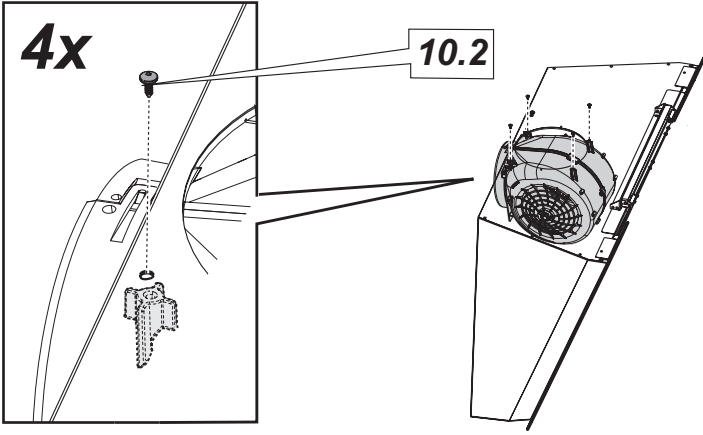

# 11.6

---

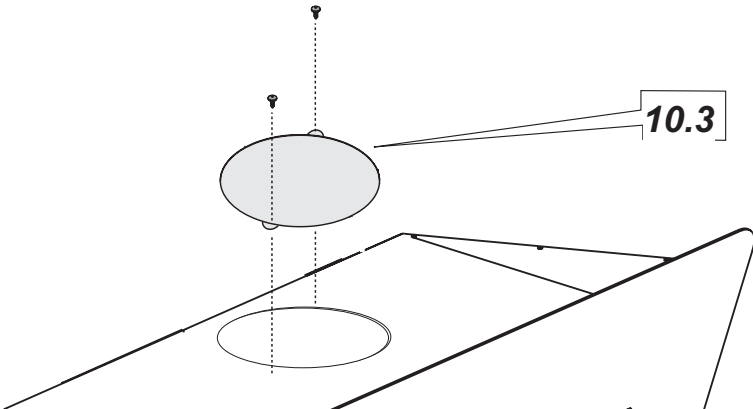
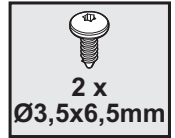

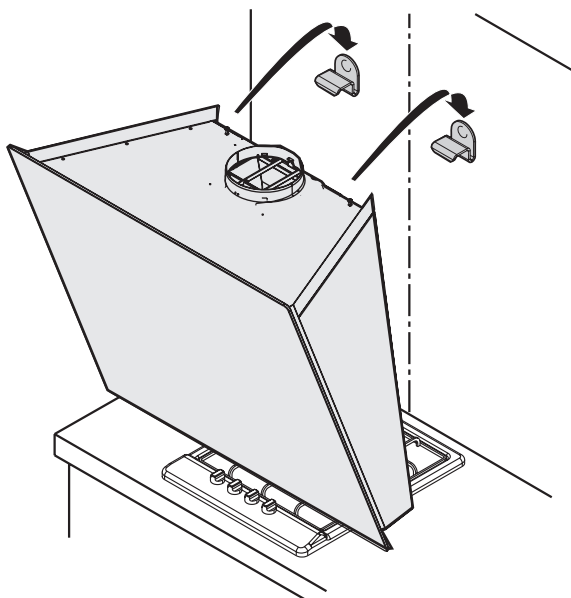

11

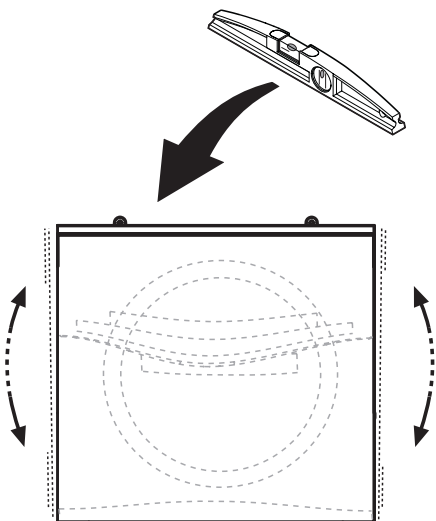
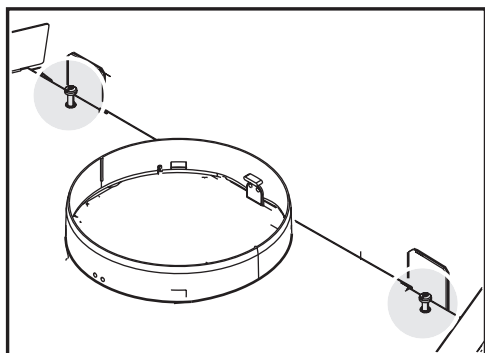

12

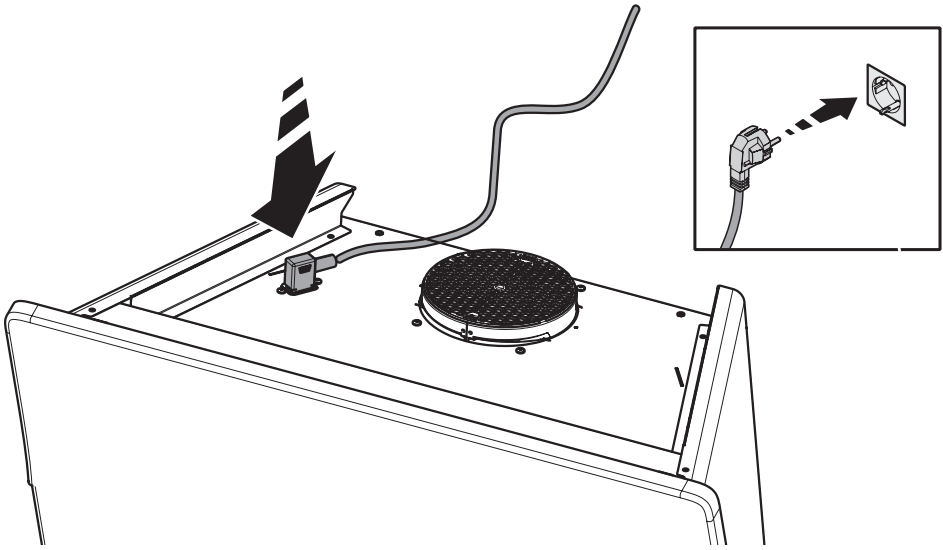

13

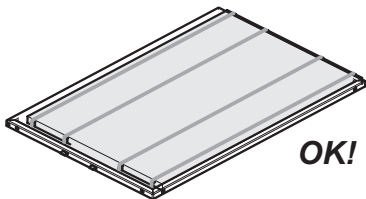
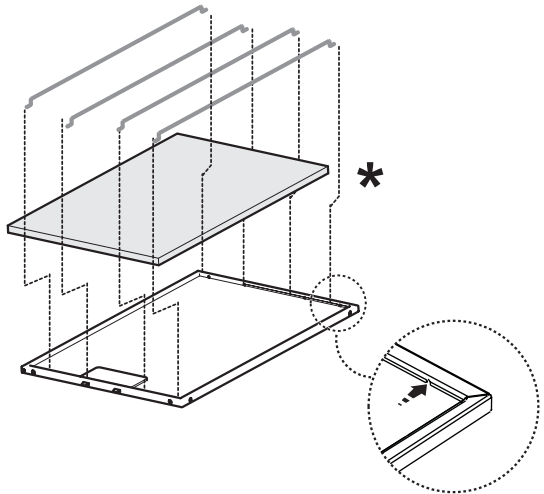
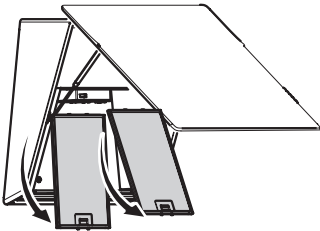

14

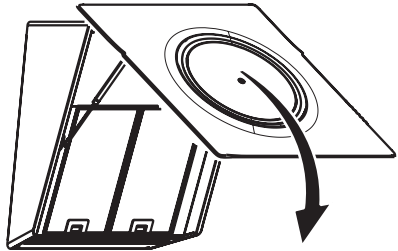
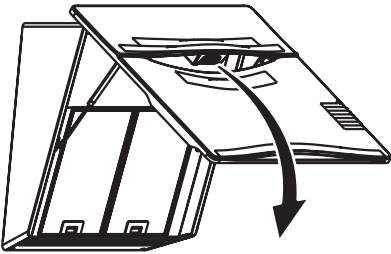
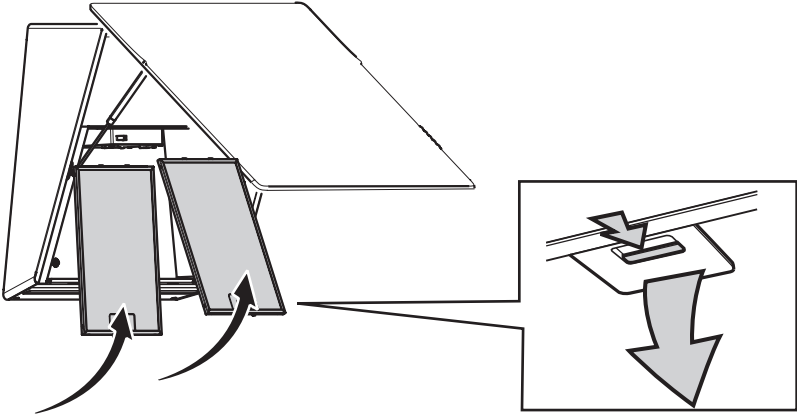

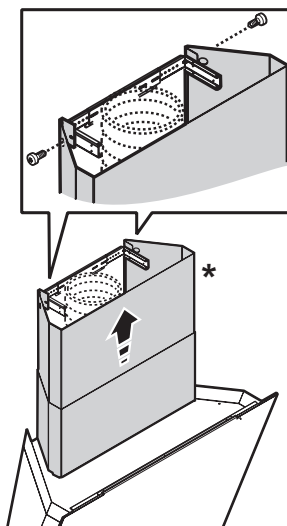
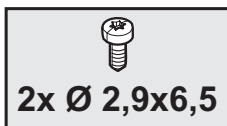
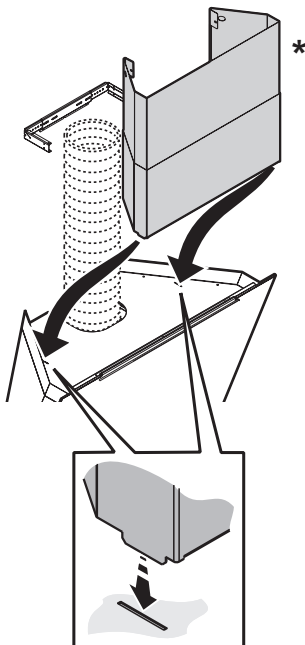
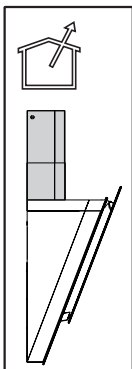

**Attenersi strettamente alle istruzioni riportate in questo manuale.** Si declina ogni responsabilità per eventuali inconvenienti, danni o incendi provocati all'apparecchio derivati dall'inosservanza delle istruzioni riportate in questo manuale. La cappa è concepita per l'aspirazione dei fumi e vapori della cottura ed è destinata al solo uso domestico.

! È importante conservare tutti i manuali che accompagnano il prodotto per poterli consultare in ogni momento. In caso di vendita, di cessione o di trasloco, assicurarsi che restino insieme al prodotto.

! Leggere attentamente le istruzioni: ci sono importanti informazioni sull'installazione, sull'uso e sulla sicurezza.

! Non effettuare variazioni elettriche o meccaniche sul prodotto o sulle condotte di scarico.

! Verificare l'integrità della cappa prima di procedere con l'installazione. In caso contrario contattare il rivenditore e non proseguire con l'installazione.

**Nota:** I particolari contrassegnati con il simbolo "(\*)" sono accessori opzionali forniti solo in alcuni modelli o particolari non forniti, da acquistare.



## Avvertenze

Prima di qualsiasi operazione di pulizia o manutenzione, disinserire la cappa dalla rete elettrica togliendo la spina o staccando l'interruttore generale dell'abitazione.

Per tutte le operazioni di installazione e manutenzione utilizzare guanti da lavoro.

L'apparecchio può essere utilizzato da bambini di età non inferiore a 8 anni e da persone con ridotte capacità fisiche, sensoriali o mentali, o prive di esperienza o della necessaria conoscenza, purché sotto sorveglianza oppure dopo che le stesse abbiano ricevuto istruzioni relative all'uso sicuro dell'apparecchio e alla comprensione dei pericoli ad esso inerenti.

I bambini devono essere controllati affinché non giochino con l'apparecchio.

La pulizia e la manutenzione non deve essere effettuata da bambini senza sorveglianza.

Il locale deve disporre di sufficiente ventilazione, quando la cappa da cucina viene utilizzata contemporaneamente ad altri apparecchi a combustione di gas o altri combustibili.

La cappa va frequentemente pulita sia internamente che esternamente (ALMENO UNA VOLTA AL MESE), rispettare comunque quanto espressamente indicato nelle istruzioni di manutenzione.

L'inosservanza delle norme di pulizia della cappa e della sostituzione e pulizia dei filtri comporta rischi di incendi.

È severamente vietato fare cibi alla fiamma sotto la cappa.

L'impiego di fiamma libera è dannoso ai filtri e può dar luogo ad incendi, pertanto deve essere evitato in ogni caso.

La frittura deve essere fatta sotto controllo onde evitare che l'olio surriscaldato prenda fuoco.

**ATTENZIONE:** Quando il piano di cottura è in funzione le parti accessibili della cappa possono diventare calde.

Per la sostituzione della lampada utilizzare solo il tipo lampada indicato nella sezione manutenzione /sostituzione lampada di questo manuale.

**Attenzione!** Non collegare l'apparecchio alla rete elettrica finché l'installazione non è totalmente completata.

Per quanto riguarda le misure tecniche e di sicurezza da adottare per lo scarico dei fumi attenersi strettamente a quanto previsto dai regolamenti delle autorità locali competenti.

L'aria aspirata non deve essere convogliata in un condotto usato per lo scarico dei fumi prodotti da apparecchi a combustione di gas o di altri combustibili.

Non utilizzare o lasciare la cappa priva di lampade correttamente montate per possibile rischio di scossa elettrica. Mai utilizzare la cappa senza griglia correttamente montata!

La cappa non va MAI utilizzata come piano di appoggio a meno che non sia espressamente indicato.

Utilizzare solo le viti di fissaggio in dotazione con il prodotto per l'installazione o, se non in dotazione, acquistare il tipo di viti corretto. Utilizzare la lunghezza corretta per le viti che sono identificati nella Guida all'installazione. In caso di dubbio, consultare il centro di assistenza autorizzato o personale qualificata similare.

**ATTENZIONE!** La mancata installazione di viti e dispositivi di fissaggio in conformità di queste istruzioni può comportare rischi di natura elettrica.

Questo apparecchio è contrassegnato in conformità alla Direttiva Europea 2012/19/EC, Waste Electrical and Electronic Equipment (WEEE). Assicurandosi che questo prodotto sia smaltito in modo corretto, l'utente contribuisce a prevenire le potenziali conseguenze negative per l'ambiente e la salute.



Il simbolo  sul prodotto o sulla documentazione di accompagnamento indica che questo prodotto non deve essere trattato come rifiuto domestico ma deve essere consegnato presso l'adeguato punto di raccolta per il riciclaggio di apparecchiature elettriche ed elettroniche. Disfarsene seguendo le normative locali per lo smaltimento dei rifiuti. Per ulteriori informazioni sul trattamento, recupero e riciclaggio di questo prodotto, contattare l'adeguato ufficio locale, il servizio di raccolta dei rifiuti domestici o il negozio presso il quale il prodotto è stato acquistato.

Apparecchiatura progettata, testata e realizzata nel rispetto delle norme sulla:

- Sicurezza: EN/IEC 60335-1; EN/IEC 60335-2-31, EN/IEC 62233.
- Prestazione: EN/IEC 61591; ISO 5167-1; ISO 5167-3; ISO 5168; EN/IEC 60704-1; EN/IEC 60704-2-13; EN/IEC 60704-3; ISO 3741; EN 50564; IEC 62301.
- EMC: EN 55014-1; CISPR 14-1; EN 55014-2; CISPR 14-2; EN/IEC 61000-3-2; EN/IEC 61000-3-3. Suggerimenti per un corretto utilizzo al fine di ridurre l'impatto ambientale: Quando iniziate a cucinare, accendere la cappa alla velocità minima, lasciandola accesa per alcuni minuti anche dopo il termine della cottura. Aumentare la velocità solo in caso di grandi quantità di fumo e vapore, utilizzando la funzione booster solo in casi estremi. Per mantenere ben efficiente il sistema di riduzione degli odori, sostituire, quando è necessario, il/i filtro/i carbone. Per mantenere ben efficiente il filtro del grasso, pulirlo in caso di necessità. Per ottimizzare l'efficienza e minimizzare i rumori, utilizzare il diametro massimo del sistema di canalizzazione indicato in questo manuale.

## Utilizzazione

La cappa è realizzata per essere utilizzata in versione aspirante ad evacuazione esterna o filtrante a ricircolo interno.



### Versione aspirante

I vapori vengono evacuati verso l'esterno tramite un tubo di scarico fissato alla flangia di raccordo.

Il diametro del tubo di scarico deve essere equivalente al diametro dell'anello di connessione.

**Attenzione!** Il tubo di evacuazione non è fornito e va acquistato.

Se la cappa è provvista di filtri al carbone, questi devono essere tolti.

Collegare la cappa a tubi e fori di scarico a parete con diametro equivalente all'uscita d'aria (flangia di raccordo).

L'utilizzo di tubi e fori di scarico a parete con diametro inferiore determinerà una diminuzione delle prestazioni di aspirazione ed un drastico aumento della rumorosità.

Si declina perciò ogni responsabilità in merito.

! Usare un condotto lungo il minimo indispensabile.

! Usare un condotto con minor numero di curve possibile (angolo massimo della curva: 90°).

! Evitare cambiamenti drastici di sezione del condotto.



### Versione filtrante

L'aria aspirata verrà sgrassata e deodorata prima di essere riconvogliata nella stanza. Per utilizzare la cappa in questa versione è necessario installare un sistema di filtraggio aggiuntivo a base di carboni attivi.

I modelli senza motore di aspirazione funzionano solo in versione aspirante e debbono essere collegati ad una unità periferica di aspirazione (*non fornita*).

Le istruzioni di collegamento sono fornite con l'unità periferica di aspirazione.

## Installazione

La distanza minima fra la superficie di supporto dei recipienti sul dispositivo di cottura e la parte più bassa della cappa da cucina deve essere non inferiore a 40cm in caso di cucine elettriche e di 60cm in caso di cucine a gas o miste.

Se le istruzioni di installazione del dispositivo di cottura a gas specificano una distanza maggiore, bisogna tenerne conto.



### Collegamento Elettrico

La tensione di rete deve corrispondere alla tensione riportata sull'etichetta caratteristica situata all'interno della cappa. Se provvista di spina allacciare la cappa ad una presa conforme alle norme vigenti posta in zona accessibile anche dopo l'installazione. Se sprovvista di spina (collegamento diretto alla rete) o la spina non è posta in zona accessibile, anche dopo installazione, applicare un interruttore bipolare a norma che assicuri la disconnessione completa della rete nelle condizioni della categoria di sovratensione III, conformemente alle regole di installazione.

**Attenzione!** Prima di ricollegare il circuito della cappa all'alimentazione di rete e di verificarne il corretto funzionamento, controllare sempre che il cavo di rete sia stato montato correttamente.

La cappa è provvista di un cavo alimentazione speciale; in caso di danneggiamento del cavo, richiederlo al servizio assistenza tecnica.

## Montaggio

**Prodotto dal peso eccessivo, la movimentazione e installazione della cappa deve essere fatta da almeno due o più persone.**

La cappa è dotata di tasselli di fissaggio adatti alla maggior parte di pareti/soffitti. E' tuttavia necessario interpellare un tecnico qualificato per accertarvi sull'idoneità dei materiali a

seconda del tipo di parete/soffitto. La/il parete/soffitto deve essere sufficientemente robusto da sostenere il peso della cappa.

Come accessorio opzionale può essere acquistato un camino estetico, verificare con il centro di assistenza se il modello in Vs. possesso prevede questa possibilità.

Si consiglia di installare la cappa dopo aver acquistato il camino per verificare con sicurezza l'installazione più idonea.

## Funzionamento



**Funzionamento automatico (sensore) e connessione con SNAP®**



**Tasto ON/OFF luce**

Premere brevemente per accendere o spegnere l'illuminazione del piano di cottura.

Premere a lungo per regolare la tonalità della luce.



**Tasto di selezione velocità (potenza di aspirazione) alta:**  
- prima pressione

**Tasto di selezione velocità (potenza di aspirazione) intensiva:**  
- seconda pressione

La velocità (potenza di aspirazione) intensiva ha una durata 5 minuti dopodichè si ritorna alla velocità (potenza di aspirazione) media ; il tasto lampeggia.

**Nota:** premendo nuovamente si torna alla velocità (potenza di aspirazione) alta.



**Tasto di selezione velocità (potenza di aspirazione) media-**



**Tasto di selezione velocità (potenza di aspirazione) bassa** - quando lampeggia indica la necessità di lavare il filtro grassi.



**Tasto OFF motore (stand by)**

## Indicatori di Saturazione filtri

Ad intervalli regolari la cappa segnala la necessità di eseguire la manutenzione dei filtri.



Tasto acceso a luce fissa: eseguire la manutenzione del filtro grassi.



Tasto acceso a luce lampeggiante: eseguire la manutenzione del filtro carbone attivo

**Nota:** La segnalazione di saturazione dei filtri è visibile entro il primo minuto dopo lo spegnimento della cappa, entro questo tempo va eseguito il reset degli indicatori di saturazione.

**Reset indicatori saturazione filtri:**

Premere a lungo il tasto

**Attivazione indicatore saturazione filtro al carbone attivo**

**Nota:** questa operazione va eseguita a cappa spenta.

Questo indicatore è normalmente disattivato premere il



tasto a lungo per attivare la funzione: il tasto si illumina a luce fissa.

Per disattivare la funzione, premere il tasto a lungo: il tasto si illumina a luce lampeggiante.

**Funzionamento automatico (sensore), connessione con SNAP®**

**Attenzione!** Il buon funzionamento della cappa dipenderà dalla "**Regolazione dei parametri per il Funzionamento automatico**" (vedi paragrafo relativo)

**Funzionamento automatico (sensore)**

Premere il tasto (il tasto si accende in bianco).

La cappa si accenderà alla velocità più idonea in base ai fumi di cottura rilevati dal sensore di cui è dotata la cappa.

**Funzionamento automatico della cappa con SNAP®**

Premere il tasto (il tasto si accende in arancio ad indicare che la cappa è in grado di funzionare automaticamente con lo SNAP®).

**Nota:** Lo SNAP® è una unità di aspirazione ausiliaria in grado di funzionare insieme alla cappa. Per le ulteriori informazioni, consultare il manuale fornito con lo SNAP®

## Regolazione dei parametri per il Funzionamento automatico

**Nota:** Tutte le operazioni di calibrazione, selezione, regolazione e collegamento logico sotto descritte sono possibili cappa spenta (OFF).

La regolazione dei parametri avviene regolarmente in **automatico** ogni qualvolta la cappa viene ricollegata alla rete elettrica (ad es: con la prima installazione o dopo un blackout) oppure **manualmente**.

### Regolazione manuale

Da eseguire quando si nota un funzionamento insoddisfacente del Funzionamento automatico e va eseguita quando nella cucina persistono condizioni ambientali normali.

La regolazione manuale prevede:

- *Calibrazione della cappa:*
- *Selezione del piano di cottura (gas - induzione o elettrico).*
- Collegamento logico tra cappa e **SNAP®** (se in possesso dello **SNAP®**).

### Calibrazione della cappa



Premere a lungo il tasto **S**, il tasto lampeggia ad indicare che ha avuto inizio la calibrazione, il processo di calibrazione durerà 5 minuti circa.

### Selezione del piano di cottura (gas - induzione o elettrico)

Premere a lungo contemporaneamente i tasti **1**, **2**, **1**, **2** e **3+** iniziano a lampeggiare per 5 secondi.

**Entro questo termine** premere:

il tasto **1** in caso di piano di cottura a gas

il tasto **2** in caso di piano di cottura elettrico

il tasto **3+** in caso di piano di cottura a induzione  
Il tasto prescelto rimane acceso ad indicare l'avvenuta selezione, dopo 10 secondi il tasto lampeggia brevemente ad indicare che la selezione eseguita è stata registrata.

### Collegamento logico tra cappa e SNAP® (se in possesso dello SNAP®).

Il collegamento tra cappa e SNAP® è automatico. non è necessario eseguire alcuna impostazione.

## Manutenzione

### Pulizia

Per la pulizia usare **ESCLUSIVAMENTE** un panno inumidito con detersivi liquidi neutri. **NON UTILIZZARE UTENSILI O STRUMENTI PER LA PULIZIA!**

Evitare l'uso di prodotti contenenti abrasivi. **NON UTILIZZARE ALCOOL!**

### Pannello

#### Fig. 10-15

Il pannello di aspirazione perimetrale va sempre lasciato chiuso e va aperto solo in caso di manutenzione (es. Pulizia o sostituzione dei filtri).

### Informazioni aggiuntive per la pulizia del SOLO pannello

Il pannello è prodotto in **CRISTALPLANT®**

**Nota:** per ulteriori dettagli sul materiale **CRISTALPLANT®** e sul produttore visitare il sito [www.cristalplant.it](http://www.cristalplant.it)

### Manutenzione del CRISTALPLANT®

#### Manutenzione quotidiana

Prendersi cura di **CRISTALPLANT®** è semplice e veloce. È sufficiente pulire **CRISTALPLANT®** con acqua saponata o comuni detersivi per rimuovere la maggior parte delle macchie e dello sporco che si possono depositare sulla superficie. Sono in particolare consigliati detersivi in gel, o abrasivi, avendo cura di risciacquare bene la superficie, utilizzati con una spugna abrasiva tipo "Scotch Brite®" come campione allegato; in questo modo verrà mantenuta la finitura opaca originale, caratteristica distintiva del **CRISTALPLANT®**

#### Come prevenire danneggiamenti

La superficie ha una buona resistenza alle macchie in genere; ciò nonostante si consiglia l'utilizzo di prodotti chimici aggressivi quali acetone, trielina, acidi o basi forti. Alcune sostanze come inchiostro, cosmetici e tinte, a contatto prolungato con il materiale possono rilasciare coloranti sulla superficie di **CRISTALPLANT®**, stessa cosa per le sigarette accese; ma il tutto può venire rimosso seguendo i consigli sotto riportati.

#### Rimuovere macchie ostinate, graffi e bruciate

**CRISTALPLANT®** è però un materiale omogeneo in tutto il suo spessore può quindi essere riparato dalle aggressioni superficiali, quali graffi, bruciate di sigaretta e macchie ostinate riportando la superficie alla bellezza originale, semplicemente seguendo queste indicazioni: per piccoli danneggiamenti è possibile ripristinare la superficie adoperando una spugnetta abrasiva Scotch Brite® (marchio registrato 3M) e un comune pulitore abrasivo. Levigare superficialmente la parte danneggiata. Se il difetto è ancora visibile ripassare levigando con carta abrasiva molto fine.

#### Utilizzare:

Detersivi in crema o polvere (come CIF®, VIM® o simili) che contengano micro-granuli che abradano la superficie. L'alcool etilico denaturato può essere utilizzato avendo

l'accortezza di risciacquare bene la superficie.

**Non utilizzare:**

Solventi come acetone o trielina e altre sostanze chimiche aggressive come acidi forti (acido muriatico...) e basi forti (soda caustica...). Detergenti industriali o altri di cui non si conosce l'aggressività, in questo caso è bene fare la prova in una zona non a vista prima di applicarlo su una vasta zona. Sostanze molto aggressive per sgorgare i lavelli. Solventi utilizzati nel settore della verniciatura.

**Manutenzione delle parti in vetro, acciaio, plastica e tutti i materiali diversi dal CRISTALPLANT®**

Per la pulizia usare un panno inumidito con detersivi liquidi neutri.

Evitare l'uso di prodotti contenenti abrasivi. **NON UTILIZZARE ALCOL!**

**Attenzione: L'inosservanza delle norme di pulizia dell'apparecchio e della sostituzione dei filtri comporta rischi di incendi. Si raccomanda quindi di attenersi alle istruzioni suggerite.**

**Si declina ogni responsabilità per eventuali danni al motore, incendi provocati da un'impropria manutenzione o dall'inosservanza delle suddette avvertenze.**

**Filtro antigrasso**

**Fig. 10-15**

**Trattiene le particelle di grasso derivanti dalla cottura.**

Deve essere pulito una volta al mese (o quando il sistema di indicazione di saturazione dei filtri - se previsto sul modello in possesso - indica questa necessità), con detersivi non aggressivi, manualmente oppure in lavastoviglie a basse temperature ed a ciclo breve.

Con il lavaggio in lavastoviglie il filtro antigrasso metallico può scolorirsi ma le sue caratteristiche di filtraggio non cambiano assolutamente.

**Filtro ai carboni attivi (Solo per Versione Filtrante)**

**Fig. 14**

**Trattiene gli odori sgradevoli derivanti dalla cottura.**

Il filtro al carbone può essere lavato ogni due mesi in acqua calda e detersivi idonei o in lavastoviglie a 65°C (in caso di lavaggio in lavastoviglie eseguire il ciclo di lavaggio completo senza stoviglie all'interno).

Togliere l'acqua in eccesso senza rovinare il filtro, dopodiché riporlo nel forno per 10 minuti a 100°C per asciugarlo definitivamente.

Sostituire il materassino ogni 3 anni e ogni volta che il pannello risulta danneggiato.

• **Montaggio**

Installare il filtro al carbone sul retro del filtro grassi e fissare con 4 bacchette.

**Attenzione!** Le bacchette sono incluse nella confezione del filtro carbone e non sulla cappa.

- Per smontare il filtro procedere in senso inverso.

**Sostituzione Lampade**

La cappa è dotata di un sistema di illuminazione basato sulla tecnologia LED.

I LED garantiscono una illuminazione ottimale, una durata fino a 10 volte maggiore delle lampade tradizionali e consentono di risparmiare il 90% di energia elettrica.

Per la sostituzione rivolgersi al servizio assistenza tecnica.

**Closely follow the instructions set out in this manual.** All responsibility, for any eventual inconveniences, damages or fires caused by not complying with the instructions in this manual, is declined. This appliance is intended to be used in household and similar application such as: - staff kitchen areas in shop, offices and other working environments; - farm houses; - by clients in hotels, motels and other residential type environments; - bed and breakfast type environments.

! It is important to conserve this booklet for consultation at any moment. In the case of sale, cession or move, make sure it is together with the product.

! Read the instructions carefully: there is important information about installation, use and safety.

! Do not carry out electrical or mechanical variations on the product or on the discharge conduits.

! Before proceeding with the installation of the appliance verify that there are no damaged all components. Otherwise contact your dealer and do not proceed with the installation.

**Note:** the elements marked with the symbol “(\*)” are optional accessories supplied only with some models or elements to purchase, not supplied.



## Caution

Before any cleaning or maintenance operation, disconnect hood from the mains by removing the plug or disconnecting the mains electrical supply. Always wear work gloves for all installation and maintenance operations.

This appliance can be used by children aged from 8 years and above and persons with reduced physical, sensory or mental capabilities or lack of experience and knowledge if they have been given supervision or instruction concerning use of the appliance in a safe way and understand the hazards involved.

Children shall not be allowed to tamper with the controls or play with the appliance.

Cleaning and user maintenance shall not be made by children without supervision.

The premises where the appliance is installed must be sufficiently ventilated, when the kitchen hood is used together with other gas combustion devices or other fuels.

The hood must be regularly cleaned on both the inside and outside (AT LEAST ONCE A MONTH).

This must be completed in accordance with the maintenance instructions provided. Failure to follow the instructions provided regarding the cleaning of the hood and filters will lead to the risk of fires.

### Do not flambé under the range hood.

The use of exposed flames is detrimental to the filters and may cause a fire risk, and must therefore be avoided in all circumstances.

Any frying must be done with care in order to make sure that the oil does not overheat and ignite.

**CAUTION:** Accessible parts of the hood may become hot when used with cooking appliances.

For lamp replacement use only lamp type indicated in the Maintenance/Replacing lamps section of this manual.

**WARNING!** Do not connect the appliance to the mains until the installation is fully complete.

With regards to the technical and safety measures to be adopted for fume discharging it is important to closely follow the regulations provided by the local authorities.

The air must not be discharged into a flue that is used for exhausting fumes from appliance burning gas or other fuels.

Do not use or leave the hood without the lamp correctly mounted due to the possible risk of electric shocks.

Never use the hood without effectively mounted grids.

The hood must NEVER be used as a support surface unless specifically indicated.

Use only the fixing screws supplied with the product for installation or, if not supplied, purchase the correct screws type.

Use the correct length for the screws which are identified in the Installation Guide.

In case of doubt, consult an authorised service assistance centre or similar qualified person.

**WARNING!** Failure to install the screws or fixing device in accordance with these instructions may result in electrical hazards.

Do not use with a programmer, timer, separate remote control system or any other device that switches on automatically.

This appliance is marked according to the European directive 2012/19/EC on Waste Electrical and Electronic Equipment (WEEE). By ensuring this product is disposed of correctly, you will help prevent potential negative consequences for the environment and human health, which could otherwise be caused by inappropriate waste handling of this product.



The symbol  on the product, or on the documents accompanying the product, indicates that this appliance may not be treated as household waste. Instead it should be taken to the appropriate collection point for the recycling of electrical and electronic equipment. Disposal must be carried out in accordance with local environmental regulations for waste disposal.

For further detailed information regarding the process, collection and recycling of this product, please contact the appropriate department of your local authorities or the local department for household waste or the shop where you purchased this product.

Appliance designed, tested and manufactured according to:

- Safety: EN/IEC 60335-1; EN/IEC 60335-2-31, EN/IEC 62233.
- Performance: EN/IEC 61591; ISO 5167-1; ISO 5167-3; ISO 5168; EN/IEC 60704-1; EN/IEC 60704-2-13; EN/IEC 60704-3; ISO 3741; EN 50564; IEC 62301.
- EMC: EN 55014-1; CISPR 14-1; EN 55014-2; CISPR 14-2; EN/IEC 61000-3-2; EN/IEC 61000-3-3. Suggestions for a correct use in order to reduce the environmental impact: Switch ON the hood at minimum speed when you start cooking and kept it running for few minutes after cooking is finished. Increase the speed only in case of large amount of smoke and vapour and use boost speed(s) only in extreme situations. Replace the charcoal filter(s) when necessary to maintain a good odour reduction efficiency. Clean the grease filter(s) when necessary to maintain a good grease filter efficiency. Use the maximum diameter of the ducting system indicated in this manual to optimize efficiency and minimize noise.

## Use

The hood is designed to be used either for exhausting or filter version.



### Ducting version

In this case the fumes are conveyed outside of the building by means of a special pipe connected with the connection ring located on top of the hood.

**Attention!** The exhausting pipe is not supplied and must be purchased apart.

Diameter of the exhausting pipe must be equal to that of the connection ring.

**Attention!** If the hood is supplied with active charcoal filter, then it must be removed.

Connect the hood and discharge holes on the walls with a diameter equivalent to the air outlet (connection flange).

Using the tubes and discharge holes on walls with smaller dimensions will cause a diminution of the suction performance and a drastic increase in noise.

Any responsibility in the matter is therefore declined.

- ! Use a duct of the minimum indispensable length.
- ! Use a duct with as few elbows as possible (maximum elbow angle: 90°).
- ! Avoid drastic changes in the duct cross-section.



### Filter version

The aspirated air will be decreased and deodorised before being fed back into the room.

In order to use the hood in this version, you have to install a system of additional filtering based on activated charcoal.

The models with no suction motor only operate in ducting mode, and must be connected to an external suction device (not supplied).

The connecting instructions are supplied with the peripheral suction unit.

## Installation

The minimum distance between the supporting surface for the cooking equipment on the hob and the lowest part of the range hood must be not less than 40cm from electric cookers and 60cm from gas or mixed cookers.

If the instructions for installation for the gas hob specify a greater distance, this must be adhered to.



### Electrical connection

The mains power supply must correspond to the rating indicated on the plate situated inside the hood. If provided with a plug connect the hood to a socket in compliance with current regulations and positioned in an accessible area, after installation. If it not fitted with a plug (direct mains connection) or if the plug is not located in an accessible area, after installation, apply a double pole switch in accordance with standards which assures the complete disconnection of the mains under conditions relating to over-current category III, in accordance with installation instructions.

**Warning!** Before re-connecting the hood circuit to the mains supply and checking the efficient function, always check that the mains cable is correctly assembled.

The hood is provided with a special power cable ; if the cable is damaged, request a new one from Technical Service.

### Mounting

**Very heavy product; hood handling and installation must be carried out by at least two persons.**

Expansion wall plugs are provided to secure the hood to most types of walls/ceilings. However, a qualified technician must verify suitability of the materials in accordance with the type of wall/ceiling. The wall/ceiling must be strong enough to take the weight of the hood. **Do not tile, grout or silicone this appliance to the wall. Surface mounting only.**

An aesthetic flue can be purchased as an optional accessory. Check with the assistance centre whether the model in your possession envisages this possibility. We advise installing the hood after having purchased the flue to check with certainty the most suitable installation.

## Operation



**Automatic operation (sensor) e connection with SNAP®**



**Button ON/OFF lighting**

Press briefly to turn on or off the hob lighting.  
Press and hold to adjust the tonality of light.



**Button to select high speed** (suction power):  
- **first touch**

**Button to select intensive speed** (suction power):  
- **second touch**

Intensive speed (suction power) has a duration of 5 minutes, then the hood returns to medium speed (suction power); the button flashes.

**Note:** pressing again the hood goes back to high speed (suction power).



**Button to select medium speed** (suction power):-



**Button to select low speed** (suction power):- when flashing, it indicates you must wash the grease filter.



**Button OFF motor** (stand by)

### Filter Saturation Indicators

At regular intervals the hood signals the need to perform filter maintenance.

Button  on continuously: perform maintenance of grease filters.

Button  on with flashing light: perform maintenance on the activated charcoal filter

**Note:** The filter saturation indicator is visible within the first minute after the hood switching off; the reset of saturation indicators must be performed within this time interval.

**Reset filter saturation indicators:**

Press and hold button 

**Activation of saturation indicator for activated charcoal filter**

**Note:** this operation is to be performed with the hood off. This indicator is normally disabled; press and hold button

 to activate the function; the button turns on with steady light.

To deactivate the function, press and hold button  : the button turns on with flashing light.

**Automatic operation (sensor), connection with SNAP®**

**Attention!** Proper functioning of the hood depends on the '**Setting of Parameters for Automatic mode**' (see relevant paragraph)

**Automatic operation (sensor)**

Press button  (the button turns on in white).

The hood turns on at the most appropriate speed according to the cooking fumes detected by the sensor on the hood.

**Automatic operation of the hood with SNAP®**

Press button  (the button turns on in orange to indicate that the hood can operate automatically with SNAP®).

**Note:** SNAP® is a unit of auxiliary suction capable of operating together with the hood. For more information, consult the manual supplied with the SNAP®

**Setting of parameters for Automatic Operation**

**Note:** All calibration, selection, control and logical connection operations described below are possible with the hood off (OFF).

Parameter setting is regularly done **automatically** whenever the hood is reconnected to the power grid (eg: first installation or after a blackout) or **manually**

## Manual setting





To perform when you notice an unsatisfactory functioning of automatic operation and should be performed when in the kitchen there are normal environmental conditions. The manual adjustment includes:

- Calibration of the hood:
- Selection of the hob (gas – induction or electric).
- Logical connection between the hood and **SNAP®** (if in possession of **SNAP®**).

## Calibration of the hood

Press and hold button  , the button flashes to indicate that calibration began, the calibration process will last about 5 minutes.

## Selection of the hob (gas – induction or electric)

Press and hold simultaneously buttons  and  : buttons ,  and  start flashing for 5 seconds.

**Within this time interval**, press:

button  in case of gas hob

button  in case of electric hob

button  in case of induction hob

The selected button remains on to indicate the selection was made, after 10 seconds the button will flash briefly to indicate that the selection you made was registered.

## Logical connection between the hood and **SNAP®** (if in possession of **SNAP®**).

The connection between the hood and **SNAP®** is automatic. No setting is required.

## Maintenance

### Cleaning

Clean using **ONLY** the cloth dampened with neutral liquid detergent. **DO NOT CLEAN WITH TOOLS OR INSTRUMENTS.** Do not use abrasive products. **DO NOT USE ALCOHOL!**

### Panel

#### Fig. 10-15

The panel for perimeter suction should always be left closed and should only be opened in case of maintenance interventions (eg cleaning or replacing filters).

### Additional information for cleaning the panel **ONLY**

The panel is produced in **CRISTALPLANT®**  
Note: for further details on the material **CRISTALPLANT®** and the manufacturer, visit the website [www.cristalplant.it](http://www.cristalplant.it)

## Maintenance of **CRISTALPLANT®**

### DAILY CARE

**CRISTALPLANT®** requires an easy and quick daily care. It is enough to clean **CRISTALPLANT®** using soap and water or common detergents to remove most of the dirt and stains that may be deposited on the surface. It is particularly recommended to rinse the surface well and to use gel or abrasive detergents with abrasive sponges like "Scotch Brite®" as in attached sample; doing that way, the original matt finish, distinguishing feature of **CRISTALPLANT®**, will keep untouched.

### HOW TO PREVENT FROM DAMAGES

The surface is generally strongly resistant against stains and spots; nonetheless aggressive chemical products, such as acetone, trichloroethylene, strong acids or bases are not recommended. After long contact periods, several substances like ink, cosmetics and dyes, may leave colouring agents on **CRISTALPLANT®**, surface; the same may occur as for lit cigarettes; but all of that can be removed following the recommendations reported below.

### HOW TO REMOVE PERSISTENT STAINS, SCRATCHES AND BURNING RINGS

**CRISTALPLANT®** is an homogeneous material in all its thickness and depth, thus it can restore its surface original beauty from aggressive agents, such as scratches, burning rings from cigarettes and persistent stains, simply by following these instructions: as for small damages, use an abrasive Scotch Brite® (3M trademark) sponge and a common abrasive detergent to restore the surface. Rub superficially the damaged part down. If the defect is still visible, rub again using very fine glass-paper.

### TO USE:

Powder or cream detergents (like CIF®, VIM® or similar), containing micro-granules with abrasive action on the surface. Methylated spirits may be used only being wary of rinsing well the surface.

### **NON TO USE:**

Solvent agents like acetone or trichloroethylene, as well as other aggressive chemical substances like strong acids (muriatic acid...) or bases (caustic soda...). Detergents for industrial use or others of unknown aggressive action: in this case a test on a spot not in view should be done before application. Very aggressive substance generally used to clear sink pipes. Solvents used in the painting industry.

### **Maintenance of the parts in glass, steel, plastic and all materials other than CRISTALPLANT®**

For cleaning, use a cloth moistened with neutral liquid detergent.

Avoid the use of abrasive products. **DO NOT USE ALCOHOL!**

**Warning:** Failure to follow the rules of cleaning the unit and replacing the filters may cause fire. It is therefore recommended to follow these instructions.

We accept no responsibility for any damage to the motor or fire damage linked to inappropriate maintenance or failure to comply with the above mentioned warnings.

### **Grease filter**

#### **Fig. 10-15**

#### **Traps cooking grease particles.**

This must be cleaned once a month (or when the filter saturation indication system – if envisaged on the model in possession – indicates this necessity) using non aggressive detergents, either by hand or in the dishwasher, which must be set to a low temperature and a short cycle.

When washed in a dishwasher, the grease filter may discolour slightly, but this does not affect its filtering capacity.

### **Charcoal filter (filter version only)**

#### **Fig. 14**

#### **It absorbs unpleasant odours caused by cooking.**

The charcoal filter can be washed once every two months using hot water and a suitable detergent, or in a dishwasher at 65°C (if the dishwasher is used, select the full cycle function and leave dishes out).

Eliminate excess water without damaging the filter, then put it in the oven for 10 minutes at 100° C to dry completely. Replace the mattress every 3 years and when the cloth is damaged.

#### • **Montage**

Install the carbon filter on the back of the grease filter and fix with 4 rods.

**Attention!** The rods are included in the carbon filter packing and not on the hood.

- To dismantle the filter act in the reverse manner.

### **Replacing lamps**

The hood is equipped with a lighting system based on LED technology.

The LEDs guarantee an optimum lighting, a duration up to 10 times as long as the traditional lamps and allow to save 90% electrical energy.

For replacement, contact the technical service.

Die Anweisungen, die in diesem Handbuch gegeben werden, müssen strikt eingehalten werden. Es wird keinerlei Haftung übernommen für mögliche Mängel, Schäden oder Brände der Dunstabzugshaube, die auf die Nichtbeachtung der Vorschriften in diesem Handbuch zurückzuführen sind. Die Dunstabzugshaube wurde für die Absaugung der beim Kochen entstehenden Dünste und Dämpfe entwickelt. Sie ist nur für den Hausgebrauch geeignet.

- ! Die Bedienungsanleitung muss aufbewahrt werden, damit jederzeit ein Nachschlagen möglich ist. Bei Verkauf, Abtretung oder Umzug muss die Bedienungsanleitung immer beim Produkt bleiben.
- ! Die Bedienungsanleitung muss aufmerksam gelesen werden, da sie wichtige Informationen über Installation, Gebrauch und Sicherheit enthält.
- ! Es dürfen keine elektrischen oder mechanischen Änderungen am Gerät oder an den Abluftleitungen vorgenommen werden.
- ! Vergewissern Sie sich vor der Installation, dass das Gerät keine Transportschäden aufweist. Bei auftretenden Problemen setzen Sie sich bitte mit Ihrem Händler in Verbindung.

**Hinweis:** Die mit dem (\*) gekennzeichneten Teile sind Zubehörteile, die nur bei einigen Modellen im Lieferumfang enthalten sind oder Teile, die nicht im Lieferumfang enthalten sind, und somit extra erworben werden müssen.



## Warnung

Vor jeglicher Reinigung bzw. Wartung, muss das Gerät vom Stromnetz getrennt werden, indem man den Stecker auszieht bzw. den Hauptschalter ausschaltet.

Alle Installations- und Wartungsarbeiten sind mit Arbeitshandschuhen durchzuführen.

Das Gerät kann von Kindern ab 8 Jahren, sowie von Menschen mit verringerten physischen, sinnlichen oder psychischen Fähigkeiten (oder ohne Erfahrung und Kenntnisse) benutzt werden, sofern sie entsprechend überwacht werden bzw. in die Benutzung des Geräts sicher eingewiesen worden und sich den damit verbundenen Gefahren bewusst sind.

Darauf achten, dass Kinder mit dem Gerät nicht spielen. Die Reinigungs- und -Wartungsarbeiten müssen von unüberwachten Kindern nicht durchgeführt werden.

Der Raum muss ausreichend belüftet sein, wenn die Dunstabzugshaube zusammen mit anderen Gas- bzw. Brennstoffgeräten verwendet wird.

Die Dunstabzugshaube muss regelmäßig von innen und außen gereinigt werden (MINDESTENS EINMAL IM MONAT), außerdem sollten die Anweisungen zur Wartung befolgt werden.

Das nicht befolgen der Normen zur Reinigung der Dunstabzugshaube, das nicht befolgen der Reinigung und des Austauschs von Filtern führt zu Brandgefahr.

Es ist streng verboten, Speisen auf der Flamme unter der Dunstabzugshaube zu kochen.

Die Verwendung von offener Flamme schadet den Filtern und kann zu Brandgefahr führen, daher ist die in jedem Fall zu vermeiden.

Das Frittieren muss mit Vorsicht durchgeführt werden, um zu vermeiden, dass das überhitzte Öl Feuer fängt.

**ACHTUNG:** Ist das Kochfeld in Betrieb, können zugängliche Teile der Dunstabzugshaube heiß werden.

Für den Lampenersatz verwenden Sie nur den Lampentyp, der in dem Absatz Lampenwartung / Ersatz des vorliegenden Handbuchs angegeben wird.

**Achtung!** Das Gerät nicht an das Stromnetz anschließen, bis die Installation vollständig abgeschlossen ist.

Für das Ableiten der Küchengerüche, sich streng an die Vorschriften der örtlichen Behörde halten.

Bei gleichzeitigem Betrieb der Dunstabzugshaube im Abluftbetrieb und gas- oder brennstoffbetriebenen Geräten darf im Aufstellraum gas- oder brennstoffbetriebenen Geräten der Unterdruck nicht größer als 4 Pa ( $4 \times 10^{-5}$  bar) sein.

Die Abzugsluft darf nicht in eine Ableitung der Rauch- bzw. Brennstoffgase geleitet werden.

Die Dunstabzugshaube ohne richtig installierte Lampen nicht verwenden bzw. lassen, um Stromschlaggefahr zu vermeiden.

Die Dunstabzugshaube niemals ohne richtig installiertes Gitter verwenden!

Die Dunstabzugshaube darf NIEMALS als Auflagefläche verwendet werden, sofern es nicht ausdrücklich angegeben ist.

Verwenden Sie nur die mit dem Produkt für die Installation mitgelieferten Schrauben, oder, falls nicht im Lieferumfang enthalten, kaufen Sie den richtigen Schraubentyp. Die Länge für die Schrauben verwenden, die im Installationshandbuch angegeben wird. Im Zweifelsfall, fragen Sie Ihren autorisierten Kundendienst oder ein ähnliches Fachpersonal.

**ACHTUNG!** Schrauben und Befestigungselemente, die nicht in Übereinstimmung mit diesen Hinweisen sind, können zur elektrischen Gefährdung führen.

In Übereinstimmung mit den Anforderungen der Europäischen Richtlinie 2012/19/EC über Elektro- und Elektronik-Altgeräte (WEEE) ist vorliegendes Gerät mit einer Kennzeichnung versehen. Sie leisten einen positiven Beitrag für den Schutz der Umwelt und die Gesundheit des Menschen, wenn Sie dieses Gerät einer gesonderten Abfallsammlung zuführen. Im unsortierten Siedlungsmüll könnte ein solches Gerät durch unsachgemäße Entsorgung negative Konsequenzen nach sich ziehen.

Auf dem Produkt oder der beiliegenden Produktdokumentation ist



folgendes Symbol  einer durchgestrichenen Abfalltonne abgebildet. Es weist darauf hin, dass eine Entsorgung im normalen Haushaltsabfall nicht zulässig ist. Entsorgen Sie dieses Produkt im Recyclinghof mit einer getrennten Sammlung für Elektro- und Elektronikgeräte. Die Entsorgung muss gemäß den örtlichen Bestimmungen zur Abfallbeseitigung erfolgen.

Bitte wenden Sie sich an die zuständigen Behörden Ihrer Gemeindeverwaltung, an den lokalen Recyclinghof für Haushaltsmüll oder an den Händler, bei dem Sie dieses Gerät erworben haben, um weitere Informationen über Behandlung, Verwertung und Wiederverwendung dieses Produkts zu erhalten.

Gerät entwickelt, getestet und hergestellt nach:

- Safety: EN/IEC 60335-1; EN/IEC 60335-2-31, EN/IEC 62233.
- Performance: EN/IEC 61591; ISO 5167-1; ISO 5167-3; ISO 5168; EN/IEC 60704-1; EN/IEC 60704-2-13; EN/IEC 60704-3; ISO 3741; EN 50564; IEC 62301.
- EMC: EN 55014-1; CISPR 14-1; EN 55014-2; CISPR 14-2; EN/IEC 61000-3-2; EN/IEC 61000-3-3. Empfehlungen für eine korrekte Verwendung, um die Umweltbelastung zu verringern: Schalten Sie Haube beim Kochbeginn bei kleinster Geschwindigkeit EIN und lassen Sie die Haube einige Minuten nachlaufen, wenn Sie mit dem Kochen fertig sind. Erhöhen Sie die Geschwindigkeit nur bei großen Mengen von Kochdunst und Dampf und benutzen Sie die Intensivstufe(n) nur bei externen Situationen. Wechseln Sie die Kohlefilter, wenn notwendig, um eine gute Geruchsreduzierung zu gewährleisten. Säubern Sie die Fettfilter, wenn notwendig, um eine gute Fettfiltereffizienz zu gewährleisten. Verwenden Sie den in der Gebrauchsanweisung angegebenen grössten Durchmesser des Luftaustrittssystems, um die Leistungsfähigkeit zu optimieren und die Geräuschentwicklung zu minimieren.

## Betriebsart

Die Haube kann sowohl als Abluftgerät als auch als Umluftgerät eingesetzt werden.



### Abluftbetrieb

Die Luft wird mit Hilfe eines Rohrs ins Freie geleitet, das am Abluftstutzen angebracht wird.

Das Abluftrohr wird nicht mitgeliefert und muss separat erworben werden.

Das Abluftrohr muss den gleichen Durchmesser wie der Abluftstutzen aufweisen.

**Hinweis:** Sollte die Dunstabzugshaube mit Aktivkohlefilter versehen sein, so muss dieser entfernt werden.

Die Dunstabzugshaube an Abluftrohre und Abluftöffnungen in der Wand anschließen, die den gleichen Durchmesser haben wie der Abluftstutzen (Anschlussflansch).

Die Benutzung von Rohren und Abluftöffnungen mit geringerem Durchmesser verursacht eine Verringerung der Abluftleistung und eine drastische Zunahme der Geräuschentwicklung.

Bei Nichtbeachtung der Anweisungen übernimmt der Hersteller keine Haftung.

! Ein möglichst kurzes Rohr verwenden.

! Ein Rohrsystem mit einer möglichst geringen Anzahl von Krümmungen verwenden (max. Winkel der Krümmung: 90°).

! Starke Änderungen des Rohrdurchmessers sind zu vermeiden.



### Umluftbetrieb

Die angesaugte Luft wird zuvor entfettet und desodoriert werden, bevor sie wieder in den Raum zugeführt wird.

Um die Abzugshaube in dieser Version zu verwenden, müssen Sie ein zusätzliches Filtersystem, welches auf Aktivkohle basiert, installieren.

Modelle ohne Saugmotor funktionieren nur mit Abluftbetrieb und müssen an eine externe Sauginheit (nicht im Lieferumfang enthalten) angeschlossen werden.

Die Anschlusanleitung liegen der externe Sauginheit bei.

## Befestigung

Der Abstand zwischen der Abstellfläche auf dem Kochfeld und der Unterseite der Dunstabzugshaube darf 40cm im Fall von elektrischen Kochfeldern und 60cm im Fall von Gas- oder kombinierten Herden nicht unterschreiten.

Wenn die Installationsanweisungen des Gaskochgeräts einen größeren Abstand vorgeben, ist dieser zu berücksichtigen.

## Elektrischer Anschluss

Die Netzspannung muss der Spannung entsprechen, die auf dem Betriebsdatenschild im Innern der Haube angegeben ist. Sofern die Haube einen Netzstecker hat, ist dieser an zugänglicher Stelle an eine den geltenden Vorschriften entsprechende Steckdose nach der Montage anzuschließen. Bei einer Haube ohne Stecker (direkter Netzanschluss) oder falls der Stecker nicht zugänglich ist, ist ein normgerechter zweipoliger Schalter nach der Montage anzubringen, der unter Umständen der Überspannung Kategorie III entsprechend den Installationsregeln ein vollständiges Trennen vom Netz garantiert.

**Hinweis!** Vor der Inbetriebnahme muss sichergestellt werden, dass die Netzversorgungsleitung (Steckdose) ordnungsgemäß montiert wurde.

Die Dunstabzugshaube ist mit einem Spezialkabel ausgestattet. Sollte das Kabel beschädigt werden, muss beim Kundendienst Ersatz angefordert werden.

## Montage

**Aufgrund des schweren Gewichtes sind mindestens zwei oder noch mehr Personen zur Beförderung und Installation der Abzugshaube erforderlich.**

Die Abzugshaube ist mit Dübeln ausgestattet, die für die meisten Wände/Decken geeignet sind. Trotzdem sollte ein qualifizierter Techniker hinzugezogen werden, der entscheidet, ob die Materialien für die jeweilige Wand/Decke geeignet sind. Außerdem muß die Wand/Decke das Gewicht der Abzugshaube tragen muss.

Als optionales Zubehör kann ein Designkamin erworben werden, beim Kundendienst überprüfen, ob bei Ihrem Modell diese Möglichkeit vorgesehen ist.

Es wird empfohlen, die Haube erst nach dem Kauf dieses Kamins zu installieren, um die am besten geeignete Installationsweise auszuwählen.

## Betrieb



**Automatische Bedienung und Verbindung mit SNAP®**



**ON/OFF Taste für das Licht**

Kurz drücken um das Licht auf dem Kochfeld ein- oder auszuschalten.

Gedrückt halten um den Lichtton einzustellen.



**Taste zur Auswahl der hohen Geschwindigkeit (Saugkraft):  
- erster Druck**

**Taste zur Auswahl der intensiven Geschwindigkeit (Saugkraft):**



### - zweiter Druck

Blinkende Taste. Die intensive Geschwindigkeit (Saugkraft) hat eine Dauer von 5 Minuten. Anschließend kehrt die Geschwindigkeit (Saugkraft) zurück auf durchschnittlichen Geschwindigkeit.

**Hinweis:** Indem man erneut drückt kehrt man zur hohen Geschwindigkeit (Saugkraft) zurück.



**Taste zur Auswahl der niedrigen Geschwindigkeit (Saugkraft)** – wenn diese Taste blinkt weißt dies darauf hin, dass der Filter für das Fett gereinigt werden sollte.



**Taste Off für den Motor (stand-by)**

### Indikatoren zur Saturation der Filter

In regelmäßigen Abständen signalisiert die Dunstabzugshaube die Notwendigkeit der Pflege der Filter.

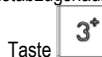

Taste  Lichtschalter dauernd leuchtend: Die Pflege der Filter für das Fett durchführen.



Taste  Lichtschalter blinkend: Die Pflege des Aktivkohlefilters durchführen

**Hinweis:** Das Signal der Saturation der Filter ist innerhalb einer Minute nach dem ausschalten der Dunstabzugshaube ersichtlich, innerhalb dieser Zeit sollte ein Reset der Indikatoren der Saturation durchgeführt werden.

### Reset der Indikatoren der Saturation der Filter:

Lange die Taste  gedrückt halten

### Aktivierung des Indikators der Saturation des Aktivkohlefilters

**Hinweis:** Dieser Vorgang muss durchgeführt werden während die Dunstabzugshaube ausgeschaltet ist. Dieser Indikator ist normalerweise ausgeschaltet,

drücken Sie die Taste  lange gedrückt um die Funktion zu aktivieren: Die Taste wird anschließend dauernd leuchten

Um die Funktion auszuschalten drücken sie die Taste



lange gedrückt: Die Taste wird danach blinken.

**Automatische Bedienung (Sensor) und Verbindung mit dem SNAP®****Achtung!** Ob die Dunstabzugshaube einwandfrei funktionieren wird hängt von den „Einstellungen der Parameter zur Automatischen Bedienung“ ab (Siehe entsprechenden Absatz)

### Automatische Bedienung (Sensor)



Die Taste **S** drücken (die Taste erleuchtet weiß).

Die Geschwindigkeit der Saugkraft der Dunstabzugshaube wird sich auf der Grundlage des Sensors der Intensität der Rauchentwicklung anpassen..

**Automatische Bedienung (Sensor) und Verbindung mit dem SNAP®**



Die Taste **S** drücken (Die Taste Leuchtet orange. Dies beschreibt die automatische Funktion mit **SNAP®**).

**Hinweis:** Der **SNAP®** ist eine Saugvorrichtung, die als Hilfe dient und mit der Dunstabzugshaube funktioniert. Für weitere Fragen wenden sie sich an das Handbuch in dem die Anweisungen zum **SNAP®** enthalten sind.

### Regulierung der Parameter für die Automatische Bedienung

**Hinweis:** Alle Vorgänge der Kalibrierung, Aussortierung, Regulierung und logischer Verbindung müssen bei ausgeschalteter Dunstabzugshaube durchgeführt werden (OFF).

Die Regulierung der Parameter erfolgt normalerweise jedes Mal **automatisch** wenn die Dunstabzugshaube wieder mit einem Stromkreis verbunden wird (z.B.: bei der Erstinstallation oder bei einem Blackout) oder **manuell**.

### Manuelle Regulierung

Durchzuführen wenn man Mängel an der Automatischen Bedienung feststellt und sollte nur durchgeführt werden wenn in der Küche normale Umweltbedingungen herrschen.

Die manuelle Regulierung sieht vor:

- *Kalibrierung der Dunstabzugshaube:*
- *Auswahl des Kochfeldes (Gas - Induktion oder Elektrisch).*
- Logische Verbindung zwischen Dunstabzugshaube und **SNAP®** (Wenn **SNAP®** vorhanden).

### Kalibrierung der Dunstabzugshaube



Die Taste **S** lange gedrückt halten, die Taste beginnt zu blinken um anzuzeigen, dass die Kalibrierung begonnen hat, der Vorgang der Kalibrierung wird ca. 5 Min dauern.

### Auswahl des Kochfeldes (Gas - Induktion oder Elektrisch)



Gleichzeitig lange die Tasten

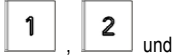

gedrückt halten: die Tasten

**3+** beginnen für 5 Min zu blinken.

**Innerhalb dieser Zeit** drücken Sie:



Die Taste **1** im Falle eines Gas Kochfeldes



Die Taste **2** im Falle eines Elektrokochfeldes



Die Taste **3+** im Falle eines Induktionskochfeldes

Die ausgewählte Taste wird weiter leuchten, um die erfolgreiche Auswahl zu bestätigen, nach 10 Sekunden wird die Taste kurz blinken um anzuzeigen, dass die Auswahl registriert worden ist.

### Logische Verbindung zwischen Dunstabzugshaube und SNAP® (wenn SNAP® vorhanden).

Die Verbindung zwischen Dunstabzugshaube und **SNAP®** ist automatisch. Es sind keine Einstellungen nötig.

## Wartung

### Reinigung

Zur Reinigung **AUSSCHLIESSLICH** ein mit flüssigem Neutralreiniger getränktes Tuch verwenden. **KEINE WERKZEUGE ODER GERÄTE FÜR DIE REINIGUNG VERWENDEN!** Keine Produkte verwenden, die Scheuermittel enthalten. **KEINEN ALKOHOL VERWENDEN!**

### Panel

#### Bild 10-15

Das umlaufende Absaug-Paneel sollten immer geschlossen bleiben und sollte nur im Fall von Wartungsarbeiten geöffnet werden (z.B. Reinigung oder Austausch-Filter).

## Zusätzliche Informationen zu Reinigung des Bedienungsfeldes

Das Bedienungsfeld besteht aus **CRISTALPLANT®**

Hinweis: Für weitere Informationen über das **CRISTALPLANT®** und über den Hersteller wenden Sie sich an [www.cristalplant.it](http://www.cristalplant.it)

## Pflege von CRISTALPLANT®

### TÄGLICHE WARTUNG

Die Pflege von **CRISTALPLANT®** ist einfach und schnell. Es genügt bereits, **CRISTALPLANT®** mit Seifenwasser oder herkömmlichen Reinigungsmitteln zu behandeln, um den Großteil der Flecken und des Schmutzes von der Oberfläche zu entfernen. Besonders empfehlenswert sind Gelreiniger oder Scheuermittel, die mit einem Scheuerschwamm aufgebracht werden, wie etwa mit einem „Scotch Brite®“, der als Warenprobe beiliegt. Anschließend muss die Fläche gut abgespült werden. Auf diese Weise bleibt die matte Original-Feinbearbeitung der Oberfläche erhalten, die das exklusive Merkmal von **CRISTALPLANT®** ist.

### SCHUTZ VOR BESCHÄDIGUNGEN

Die Oberfläche ist gegen Flecken im Allgemeinen sehr widerstandsfähig. Dennoch wird vom Gebrauch von aggressiven chemischen Produkten wie Aceton, Trichlorethen, Säuren oder starken Laugen abgeraten. Einige Substanzen wie Tinte, Kosmetika und Färbemittel können bei längerem Kontakt mit dem Material auf der Oberfläche von **CRISTALPLANT®** Verfärbungen hinterlassen, ebenso brennende Zigaretten. Dies alles kann jedoch unter Beachtung der folgenden Ratschläge entfernt werden.

### ENTFERNEN VON HARTNÄCKIGEN FLECKEN, KRATZERN UND BRANDFLECKEN

**CRISTALPLANT®** ist ein in seiner gesamten Stärke homogenes Material und folglich können oberflächliche Schäden, wie Kratzer, Verbrennungen durch Zigaretten und hartnäckige Flecken behoben werden. Die Oberfläche erhält ganz einfach unter Befolgung der nachgenannten Hinweise ihre ursprüngliche Schönheit zurück: Kleinere Schäden können entfernt werden, indem die Oberfläche mit einem Schleifvlies von Scotch Brite® (eingetragenes Markenzeichen 3M) und einem herkömmlichen Scheuermittel behandelt wird. Den beschädigten Bereich oberflächlich abschleifen. Sollte der Schaden immer noch sichtbar sein, die Behandlung mit sehr feinem Schleifpapier wiederholen.

### ZU VERWENDEN:

Creme- oder Pulver-Reiniger (wie CIF®, VIM® oder ähnliche), die Mikrogranulate zum Abschleifen der Oberfläche enthalten. Denaturierter Ethylalkohol kann verwendet werden, wenn die Oberfläche anschließend ausreichend abgewaschen wird.

### NICHT ZU VERWENDEN:

Lösungsmittel wie Aceton oder Trichlorethen sowie andere aggressive chemische Substanzen wie starke Säuren (z. B. Chlorwasserstoffsäure) und starke Laugen

(z. B. Natriumhydroxid), Industriereiniger oder Mittel, deren chemische Aggressivität nicht bekannt ist. In diesem Fall ist es besser, an einer unauffälligen Stelle einen Test durchzuführen, bevor das Mittel breitflächig angewendet wird. Sehr aggressive Ausgussreiniger. Lösungsmittel, die im Lackierbereich eingesetzt werden.

## Pflege der Teile aus Glas, Stahl, Kunststoff und anderen

### Materialien als CRISTALPLANT®

Mit einem feuchten Lappen und etwas flüssigem Neutralreiniger sauber machen,

Keine Scheuermittel verwenden. **KEINEN ALKOHOL VERWENDEN!**

**Achtung!** Die Nichtbeachtung der Hinweise für die Pflege der Abzugshaube und das Auswechseln der Filter führt zu Brandgefahr! Die Anweisungen müssen deshalb strikt beachtet werden.

Bei Motorschäden und Bränden, die durch eine unzureichende Wartung und Pflege oder die Nichtbeachtung der oben stehenden Anweisungen entstehen, übernimmt der Hersteller keine Haftung.

### Fettfilter

#### Bild 10-15

**Diese dienen dazu, die Fettpartikel, die beim Kochen frei werden, zu binden.**

Dieser muss einmal monatlich gewaschen werden (oder wenn das Sättigungsanzeigesystem der Filter – sofern bei dem jeweiligen Modell vorgesehen – dies anzeigt). Das kann mit einem milden Waschmittel von Hand, oder in der Spülmaschine bei niedriger Temperatur und einem Kurzspülgang erfolgen. Der Metallfettfilter kann bei der Reinigung in der Spülmaschine verfärben, was seine Filtermerkmale jedoch in keiner Weise beeinträchtigt.

### Aktivkohlefilter (nur bei der Umluftversion)

#### Bild 14

**Dieser Filter bindet die unangenehmen Gerüche, die beim Kochen entstehen.**

Der Aktivkohlefilter wird alle zwei Monate in warmem Wasser und geeigneten Spülmitteln oder in der Spülmaschine bei 65°C gewaschen (in diesem Fall den vollständigen Spülyklus ohne zusätzliches Geschirr in der Geschirrspülmaschine einschalten).

Das überschüssige Wasser entfernen, ohne dabei den Filter zu beschädigen; danach das Vlies bei 100° für 10 Minuten in den Ofen legen, um es vollständig zu trocknen. Das Vlies muss alle 3 Jahre ausgewechselt werden und weiterhin jedes Mal dann, wenn es beschädigt ist.

#### • Montage

Den Kohlefilter auf der Rückseite des Fettfilters installieren und mit 4 Stäben befestigen.

**Hinweis!** Die Stäbe sind in der Packung des Kohlefilters und nicht in der Haube enthalten.

• Beim Ausbauen des Filters in umgekehrter Reihenfolge vorgehen.

### **Ersetzen der Lampen**

Die Haube ist mit einem auf der Leuchtdiodentechnologie basierten Beleuchtungssystem ausgestattet.

Die LEDs ermöglichen eine optimale Beleuchtung der Kochfläche. Sie haben eine Leistungsdauer, die das Zehnfache derer der traditionellen Lichter ist und bieten eine Energieersparnis bis zu 90%.

Um die Leds mit neuen zu ersetzen, setzen Sie sich bitte mit dem Kundendienst in Verbindung.

**Suivre impérativement les instructions de cette notice.** Le constructeur décline toute responsabilité pour tous les inconvénients, dommages ou incendies provoqués à l'appareil et dus à la non observation des instructions de la présente notice. Cet appareil est destiné à être utilisé dans des applications domestiques et analogues telles que : - des coins cuisines réservés au personnel dans des magasins, bureaux et autres environnements professionnels ; - des fermes ; - l'utilisation par les clients des hôtels, motels et autres environnements à caractère résidentiel ; - des environnements du type chambre d'hôtes.

- ! Il est important de conserver ce livret pour pouvoir le consulter à tout moment. En cas de vente, de cession ou de déménagement, s'assurer qu'il reste avec le produit.
- ! Lire attentivement les instructions: il y a d'importantes informations sur l'installation, sur l'emploi et sur la sécurité.
- ! Ne pas effectuer des modifications électriques ou mécaniques sur le produit ou sur les conduit d'évacuation.
- ! Avant d'installer l'appareil, vérifiez qu'il n'y a aucun composant endommagé. Sinon, contactez votre revendeur et ne pas continuer l'installation.

**Note:** les pièces indiquées avec le symbole “(\*)” sont des accessoires optionnels qui sont fournies uniquement avec certains modèles ou des pièces non fournies qui doivent être achetées.

## Attention

Avant toute opération de nettoyage ou d'entretien, débranchez l'alimentation électrique en retirant la fiche ou en coupant l'interrupteur général.

Utilisez de gants de travail pour toute opération de nettoyage ou d'entretien.

Cet appareil peut être utilisé par des enfants âgés d'au moins 8 ans et par des personnes ayant des capacités physiques, sensorielles ou mentales réduites ou dénuées d'expérience ou de connaissance, s'ils (si elles) sont correctement surveillés ou si des instructions relatives à l'utilisation de l'appareil en toute sécurité leur ont été données et si les risques encourus ont été appréhendés. Les enfants ne doivent

pas jouer avec l'appareil. Le nettoyage et l'entretien par l'utilisateur ne doivent pas être effectués par des enfants sans surveillance.

La pièce doit avoir une aération suffisante lorsque la hotte est utilisée conjointement avec d'autres appareils fonctionnant au gaz ou autres combustibles.

La hotte doit être régulièrement nettoyée à la fois à l'intérieur et à l'extérieur (AU MOINS UNE FOIS PAR MOIS); cela devrait se faire en conformité avec les instructions d'entretien. Le non respect des instructions expressément fournies concernant le nettoyage de la hotte et des filtres peut provoquer des risques d'incendie.

**Ne pas flamber d'aliments sous la hotte.**

L'utilisation d'une flamme nue est dommageable pour les filtres et peut causer un incendie, par conséquent, elles doivent être évitées de toute façon.

La friture doit être faite avec soin afin de s'assurer que l'huile surchauffée ne prend pas feu.

**AVERTISSEMENT:** Lorsque la table de cuisson est en fonctionnement, les parties accessibles de la hotte peuvent devenir très chaudes.

Pour le remplacement de la lampe, utilisez uniquement le type de lampe spécifié dans la section remplacement/maintenance lampe dans ce manuel.

**Attention!** Ne pas brancher l'appareil au réseau électrique avant que l'installation est complètement terminée.

En ce qui concerne les mesures techniques et de sécurité à prendre pour l'évacuation des fumées, respectez strictement les dispositions des règlements locaux.

L'air ne doit pas être envoyé dans un conduit utiliser pour évacuer les fumées d'appareils utilisant du gaz ou un autre combustible.

Ne pas utiliser ou laisser la hotte sans les lampes correctement montées, car un éventuel risque de choc électrique est possible.

N'utilisez jamais la hotte sans la grille montée correctement!

La hotte ne doit JAMAIS être utilisée comme une surface d'appui, sauf indication expresse.

Utilisez uniquement les vis de fixation fournies avec le produit pour l'installation, ou, si non fournies, acheter le type correct

de vis.

Utilisez la longueur correcte pour les vis qui sont identifiées dans le Guide d'installation. En cas de doute, consultez votre centre de service agréé ou du personnel qualifié.

**ATTENTION!** Le défaut d'installer les vis et les dispositifs de fixation conformément à ces instructions peut entraîner des risques électriques.

Ne pas mettre en marche au moyen d'un programmeur, d'une minuterie, ou d'un système de commande à distance séparé ou tout autre dispositif qui met l'appareil sous tension automatiquement.

Cet appareil porte le symbole du recyclage conformément à la Directive Européenne 2012/19/EC concernant les Déchets d'Équipements Électriques et Électroniques (DEEE ou WEEE).

En procédant correctement à la mise au rebut de cet appareil, vous contribuerez à empêcher toute conséquence nuisible pour l'environnement et la santé de l'homme.



Le symbole  présent sur l'appareil ou sur la documentation qui l'accompagne indique que ce produit ne peut en aucun cas être traité comme déchet ménager. Il doit par conséquent être remis à un centre de collecte des déchets chargé du recyclage des équipements électriques et électroniques.

Pour la mise au rebut, respectez les normes relatives à l'élimination des déchets en vigueur dans le pays d'installation.

Pour obtenir de plus amples détails au sujet du traitement, de la récupération et du recyclage de cet appareil, veuillez vous adresser au bureau compétent de votre commune, à la société de collecte des déchets ou directement à votre revendeur.

Appareil conçu, testé et fabriqué conformément aux normes suivantes :

- Sécurité : EN/IEC 60335-1; EN/IEC 60335-2-31, EN/IEC 62233.

- Performances : EN/IEC 61591; ISO 5167-1; ISO 5167-3; ISO 5168; EN/IEC 60704-1; EN/IEC 60704-2-13; EN/IEC 60704-3; ISO 3741; EN 50564; IEC 62301.

- EMC: EN 55014-1; CISPR 14-1; EN 55014-2; CISPR 14-2; EN/IEC 61000-3-2; EN/IEC 61000-3-3. Suggestions pour une utilisation correcte afin de réduire l'impact environnemental : Allumer la hotte à la vitesse minimum pendant la cuisson et la laisser fonctionner pendant quelques minutes après la fin de la cuisson. Augmenter la vitesse uniquement en présence d'une grande quantité de fumée ou de vapeur et n'utiliser la/les vitesse(s) accélérées que dans les cas extrêmes. Remplacer le(s) filtre(s) au charbon lorsque cela est nécessaire afin de maintenir une réduction efficace des odeurs. Nettoyer le(s) filtres à graisse lorsque cela est nécessaire afin de maintenir un filtrage efficace des graisses. Utiliser un système de tuyauterie du diamètre maximum indiqué dans ce manuel afin d'optimiser le rendement et de minimiser le bruit.

## Utilisation

La hotte est réalisée de façon qu'elle puisse être utilisée en version aspirante à évacuation extérieure, ou filtrante à recyclage intérieur.



### Version évacuation extérieure

Les vapeurs sont évacuées vers l'extérieur à travers un conduit d'évacuation fixé à la bride de raccord qui se trouve au-dessus de la hotte.

#### Attention!

Le tuyau d'évacuation n'est pas fourni et doit être acheté à part.

Le diamètre du tuyau d'évacuation doit être égal à celui de la bride de raccord.

Si la hotte est équipée d'un filtre à charbon, ce dernier doit être enlevé.

Relier la hotte aux tubes et trous d'évacuation de la paroi d'un diamètre équivalent à la sortie de l'air (collier de raccord).

L'utilisation de tubes et des trous d'évacuation à paroi avec un diamètre inférieur entraînera une diminution des performances d'aspiration et une nette augmentation du bruit. Nous déclinons toute responsabilité à cet égard.

! Utiliser un tuyau de la longueur strictement nécessaire.

! Les coudes du tuyau doivent être en nombre minime (angle maxi du coude: 90°).

! Éviter les variations excessives de section du tuyau.



### Version recyclage

L'air d'aspiration sera dégraissé et désodorisé avant d'être renvoyé dans la pièce.

Pour utiliser la hotte dans cette version, vous devez installer un système de filtrage supplémentaire basé sur charbon actif.

Les modèles sans moteur d'aspiration fonctionnent uniquement dans la version aspirante et ils doivent être connectés à une unité périphérique d'aspiration (non fournie).

Les instructions de raccordement sont fournies avec l'unité périphérique d'aspiration.

## Installation

La distance minimum entre la superficie de support des récipients sur le dispositif de cuisson et la partie la plus basse de la hotte de cuisine ne doit pas être inférieure à 40cm dans le cas de cuisinières électriques et de 60cm dans le cas de cuisinières à gaz ou mixtes.

Si les instructions d'installation du dispositif de cuisson au gaz spécifient une plus grande distance, il faut en tenir compte.



### Branchement électrique

La tension électrique doit correspondre à la tension reportée sur la plaque signalétique située à l'intérieur de la hotte. Si une prise est présente, branchez la hotte dans une prise murale conforme aux normes en vigueur et placée dans une zone accessible également après l'installation. Si aucune

prise n'est présente (raccordement direct au circuit électrique), ou si la prise ne se trouve pas dans une zone accessible également après l'installation, appliquez un disjoncteur normalisé pour assurer de débrancher complètement la hotte du circuit électrique en conditions de catégorie surtension III, conformément aux réglementations de montage.

**Attention!** Avant de rebrancher le circuit de la hotte à l'alimentation électrique et d'en vérifier le fonctionnement correct, contrôlez toujours que le câble d'alimentation soit monté correctement.

La hotte est pourvue d'un câble d'alimentation spécial; en cas de détérioration du câble, en demander un neuf au service d'assistance technique.

## Montage

**Appareil excessivement lourd ; la manutention et l'installation de la hotte doivent être effectuées par deux personnes ou plus.**

La hotte est équipée de chevilles de fixation convenant à la plupart des parois/plafonds. Il est cependant nécessaire de s'adresser à un technicien qualifié afin de s'assurer que le matériel est approprié au type de paroi/plafond. La paroi/plafond doit être suffisamment solide pour supporter le poids de la hotte.

Comme accessoire optionnel, on peut acheter une cheminée esthétique, vérifier auprès du centre d'assistance si le modèle en votre possession prévoit cette possibilité.

On conseille d'installer la hotte après avoir acheté la cheminée pour vérifier avec sécurité l'installation la plus adéquate.

## Fonctionnement



**Fonctionnement automatique (capteur) et connexion avec SNAP®**



### Touche ON/OFF éclairage

Appuyez brièvement pour allumer ou éteindre l'éclairage de la plaque de cuisson.

Maintenez appuyé pour régler la teinte de la lumière.



**Touche de sélection de vitesse (puissance d'aspiration) haute:**  
- première pression

**Touche de sélection de vitesse (puissance d'aspiration) intensive:**  
- seconde pression

La vitesse (puissance d'aspiration) intensive a une durée de 5 minutes, ensuite on retourne à la vitesse

(puissance d'aspiration) moyenne; la touche clignote.

**Note:** appuyant encore une fois, on retourne à la vitesse (puissance d'aspiration) haute.



**Touche de sélection de vitesse (puissance d'aspiration) moyenne-**



**Touche de sélection de vitesse (puissance d'aspiration) basse** – quand elle clignote indique la nécessité de laver le filtre à graisse.



**Touche OFF moteur (stand by)**

## Indicateurs de Saturation filtres

A intervalles réguliers, la hotte signale la nécessité d'effectuer l'entretien des filtres.



Touche éclairée de lumière fixe: effectuez l'entretien du filtre à graisse.



Touche éclairée de lumière clignotante: effectuez l'entretien du filtre à charbon actif

**Note:** Le signal de saturation des filtres est visible dans la première minute après l'arrêt de la hotte; il faut réinitialiser les indicateurs de saturation pendant ce temps.

## Réinitialisation indicateurs saturation filtres:



Appuyez longuement sur la touche

### Activation indicateur saturation filtre à charbon actif

**Note:** cette opération doit être effectuée avec la hotte éteinte.

Cet indicateur est normalement désactivé: appuyez sur



longuement la touche pour activer la fonction: la touche est éclairée de lumière constante.

Pour désactiver la fonction, appuyez longuement sur la



touche : la touche est éclairée de lumière clignotante.

## Fonctionnement automatique (capteur), connexion avec SNAP®

**Attention!** Le bon fonctionnement de la hotte dépend du "**Réglage des paramètres pour le Fonctionnement automatique**" (voir paragraphe correspondant)

### Fonctionnement automatique (capteur)

Appuyez sur la touche  (la touche est éclairée en blanc).

La hotte se met en marche à la vitesse la plus appropriée en fonction des fumées de cuisson détectées par le capteur qui est sur la hotte.

### Fonctionnement automatique de la hotte avec SNAP®

Appuyez sur la touche  (la touche est éclairée en orange pour indiquer que la hotte peut fonctionner automatiquement avec le SNAP®).

**Note:** SNAP® est une unité d'aspiration auxiliaire capable de fonctionner conjointement avec la hotte. Pour plus d'informations, consultez le manuel fourni avec le SNAP®

### Réglage des paramètres pour le mode automatique

**Note:** Toutes les opérations de calibration, sélection, contrôle et connexion logique décrite ci-dessous sont possibles avec hotte éteinte (OFF).

Le réglage des paramètres est fait régulièrement et **automatiquement** chaque fois que de la hotte est reconnectée au réseau électrique (par exemple: à la première installation ou après une panne) ou **manuellement**.

#### Réglage manuel

A effectuer lorsque vous remarquez un mauvais fonctionnement de Mode automatique et doit être effectuée lorsque dans la cuisine persistent des conditions environnementales normales.





Le réglage manuel comprend:

- Calibration de la hotte:
- Sélection de la plaque de cuisson (gaz - induction ou électrique)
- Connexion logique entre la hotte et SNAP® (si en possession de SNAP®).

#### Calibration de la hotte

Appuyez longuement sur la touche , la touche clignote pour indiquer que la calibration a commencé, le processus de calibration va durer environ 5 minutes.

## Sélection de la plaque de cuisson (gaz - induction ou électrique)

Appuyez longuement et simultanément sur les touches  et  : les touches , 

et  commencent à clignoter pour 5 secondes.

**Dans ce délai**, appuyez sur:

la touche  en cas de plaque de cuisson à gaz

la touche  en cas de plaque de cuisson électrique

la touche  en cas de plaque de cuisson à induction

La touche sélectionnée reste éclairée pour indiquer que la sélection est effectuée, après 10 secondes, la touche clignote brièvement pour indiquer que la sélection effectuée a été enregistrée.

Connexion logique entre la hotte et SNAP (si en possession de SNAP®).

La connexion entre la hotte et SNAP® est automatique. Vous ne devez effectuer aucun réglage.

## Entretien

### Nettoyage

Pour le nettoyage, utiliser **EXCLUSIVEMENT** un chiffon humidifié avec des détergers liquides neutres. **NE PAS UTILISER D'OUTILS OU D'INSTRUMENTS POUR LE NETTOYAGE !** Éviter l'usage de produits abrasifs, **NE PAS UTILISER D'ALCOOL!**

### Panneau

#### Fig. 10-15

Le panneau d'aspiration périmétrale doit être laissé toujours fermé et il sera ouvert seulement en cas d'entretien (par ex..nettoyage ou remplacement des filtres).

### Informations supplémentaires **UNIQUEMENT** pour le nettoyage du panneau

Le panneau est produit en **CRISTALPLANT®**

Remarque: pour plus de détails sur le matériel **CRISTALPLANT®** et le fabricant, visitez le site Web [www.cristalplant.it](http://www.cristalplant.it)

## Entretien CRISTALPLANT® ENTRETIEN QUOTIDIEN

Entretenir CRISTALPLANT® est simple et rapide. Il suffit de nettoyer CRISTALPLANT® avec de l'eau savonneuse ou avec un simple détergent pour enlever la majeure partie des taches et de la saleté qui peuvent se déposer sur la surface. Nous conseillons plus particulièrement les détergents en gel, ou abrasifs, en ayant toujours soin de bien rincer les surfaces, à utiliser avec une éponge abrasive du type "Scotch Brite®" comme l'échantillon joint; de cette façon, on gardera la finition opaque d'origine, qui caractérise et distingue le CRISTALPLANT®

### COMMENT EVITER DE L'ABIMER

La surface résiste bien aux taches en général; nous déconseillons cependant d'utiliser des produits chimiques agressifs comme l'acétone, le trichloréthylène, des acides ou des bases forts. Certaines substances comme l'encre, les cosmétiques et les teintures, mises en contact de façon prolongée avec le matériau peuvent laisser des traces de colorant sur la surface de CRISTALPLANT®, même chose pour les cigarettes allumées; mais toutes ces taches peuvent être enlevées en suivant les conseils indiqués ci dessous.

### ENLEVER LES TACHES DIFFICILES, LES GRIFFES ET LES BRULURES

CRISTALPLANT® est un matériau homogène sur toute son épaisseur et peut être protégé des agressions superficielles comme les griffes, les brûlures de cigarette et les taches tenaces en maintenant la beauté originale de la surface, simplement en suivant ces indications: pour les petits accrocs on peut utiliser une éponge abrasive Scotch Brite® (marque enregistrée 3M) et un détergent abrasif normal. Polir superficiellement la zone endommagée. Si le défaut est encore visible, repasser en polissant avec du papier abrasif très fin.

#### UTILISER:

Détergents en crème ou en poudre (du type CIF®, VIM® ou autres) qui contiennent des micro-granules qui grattent la surface. L'alcool éthylique dénaturé peut être utilisé en ayant soin de bien rincer la surface.

#### NE PAS UTILISER:

Solvants comme acétone ou trichloréthylène et autres substances chimiques agressives comme acides forts (acide chlorhydrique...) et des bases fortes (soude caustique...). Détergents industriels ou autres dont on ne connaît pas l'agressivité, dans ce cas, il est préférable de faire un essai sur une zone qui n'est pas vue avant de l'appliquer sur une zone plus vaste. Substances très agressives pour déboucher les éviers. Solvants utilisés dans le secteur du vernissage.

## Entretien des pièces en verre, acier, plastique et tous les matériaux autres que CRISTALPLANT®

Pour le nettoyage, utilisez un chiffon humidifié avec un détergent liquide neutre.

Éviter l'utilisation de produits abrasifs. **N'utilisez pas d'alcool!**

**Avertissement:** Le non-respect des règles de nettoyage de l'appareil et de remplacement des filtres peut causer un incendie. Il est donc recommandé de suivre ces instructions.

Nous déclinons toute responsabilité en cas de dommages au moteur, dommages causés par incendie liés à un entretien incorrect ou au non respect des avertissements de sécurité ci-dessus.

### Filtre anti-gras

#### Fig. 10-15

**Il retient les particules de graisse issues de la cuisson.**

Le filtre doit être nettoyé une fois par mois (ou lorsque le système d'indication de saturation des filtres – si prévu sur le modèle possédé – indique cette nécessité) avec des détergents non agressifs, à la main ou dans le lave-vaisselle à faibles températures et cycle rapide.

Le lavage du filtre anti-graisse métallique au lave-vaisselle peut en provoquer la décoloration. Toutefois, les caractéristiques de filtrage ne seront en aucun cas modifiées.

### Filtre à charbon actif (uniquement pour version recyclage)

#### Fig. 14

**Retient les odeurs désagréables de cuisson.**

Le filtre à charbon peut être nettoyé tous les deux mois avec de l'eau chaude et au moyen de détergents appropriés ou dans le lave-vaisselle à 65°C (dans le cas de lavage dans le lave-vaisselle suivre un cycle de lavage complet sans vaisselle à l'intérieur).

Enlever l'eau qui excède en faisant attention de ne pas abîmer le filtre, ensuite le mettre dans le four pendant 10 minutes à 100°C pour le sécher définitivement. Remplacer le coussinet tous les 3 ans et chaque fois que le filtre sera abîmé.

#### • Montage

Installer le filtre à charbon à l'arrière du filtre à graisse et fixer avec 4 baguettes.

**Attention!** Les baguettes sont incluses dans la confection du filtre à charbon et non sur la hotte.

- Pour démonter le filtre, procéder en sens inverse.

### Remplacement des lampes

La hotte est dotée d'un système d'éclairage basé sur la technologie LED.

Les LEDS garantissent un éclairage optimal, une durée jusqu'à 10 fois supérieures aux ampoules traditionnelles et permettent une épargne de 90% en énergie électrique.

Pour le remplacement, s'adresser au service d'assistance technique.

**Zich strikt aan de aanwijzingen uit deze tekst houden.** Iedere aansprakelijkheid voor eventuele schade of brand aan het apparaat veroorzaakt door het niet in acht nemen van de aanwijzingen in deze handleiding weergegeven wordt afgewezen. De afzuigkap is ontworpen voor het afzuigen van rook- en kookdampen en is uitsluitend bestemd voor huishoudelijk gebruik.

- ! Dit boekje moet voor latere raadpleging bewaard worden. In geval van verkoop, overdracht of verplaatsing het boekje altijd bij het toestel bewaren.
- ! Lees de werkingsinstructies aandachtig door: er worden belangrijke aanwijzingen over de installatie, het gebruik en de veiligheid verstrekt.
- ! Geen elektrische of mechanische aanpassingen op het toestel of op de afvoerleidingen uitvoeren.
- ! Alvorens met de installatie van het apparaat te beginnen controleer of de onderdelen niet beschadigd zijn. Als dat wel het geval is neem contact op met de verkoper en ga niet verder met de installatiehandelingen.

**Opmerking:** De details aangegeven met het teken "(\*)" zijn optionele toebehoren die alleen bij enkele modellen worden geleverd of die niet meegeleverd worden en dus aangeschaft moeten worden.

## **Waarschuwing**

Alvorens reinigings- of onderhoudswerkzaamheden uit te voeren, de kap ontkoppelen van de elektrische voeding door het verwijderen van de stekker of door het loskoppelen van de algemene schakelaar van de woning.

Draag bij alle installatie- en onderhoudswerkzaamheden werkhandschoenen.

Deze apparatuur kan worden gebruikt door kinderen vanaf de leeftijd van 8 jaar en door mensen met beperkte lichamelijke, zintuiglijke of verstandelijke vermogens of met gebrek aan ervaring en behoefte kennis, mits ze onder juist toezicht zijn of instructies hebben gekregen over hoe het apparaat veilig te gebruiken en zich bewust zijn van de verwante gevaren.

Kinderen moeten in de gaten gehouden worden, om te voorkomen dat ze met het apparaat gaan spelen.

Schoonmaak en onderhoud mag niet worden uitgevoerd door kinderen zonder toezicht.

De ruimte moet voldoende geventileerd worden, wanneer de afzuigkap wordt gebruikt samen met andere apparaten die werken op gas of andere brandstoffen.

Reinig regelmatig zowel de binnenkant als de buitenkant van de kap (MINSTENS EEN KEER PER MAAND), neem de specifieke onderhoudsvoorschriften altijd in acht.

Het niet naleven van de reinigingsvoorschriften of de aanwijzingen voor het vervangen en reinigen van de filters kan brand veroorzaken.

Het is ten strengste verboden voedsel direct boven de vlam te bereiden onder de kap.

Het gebruik van open vlammen is schadelijk voor de filters en kan brand veroorzaken, dus moet in ieder geval worden vermeden.

Het frituren moet constant in de gaten gehouden worden om te voorkomen dat oververhitte olie brand vat.

**WAARSCHUWING:** Wanneer de kookplaat in gebruik is, kunnen de toegankelijke delen van de afzuigkap heet worden. Voor vervanging van de lamp alleen het type lamp gebruiken dat aangegeven is in het deel 'onderhoud / vervangen van de lamp' in deze handleiding.

**Waarschuwing!** Het apparaat niet aansluiten op het elektriciteitsnet voordat de installatie volledig is voltooid.

Voor de technische normen en de veiligheidsnormen die moeten worden nagekomen in verband met de afvoer van rookgassen moet u zich strikt houden aan de bepalingen van de regelgeving van de lokale autoriteiten.

De afgevoerde lucht mag niet worden weggeleid door een kanaal dat ook gebruikt wordt voor de afvoer van rook die geproduceerd wordt door apparaten op gas of andere brandstoffen.

De kap mag niet zonder correct gemonteerde lampjes worden gebruikt of achtergelaten, omdat er dan gevaar voor een elektrische schok bestaat.

Gebruik de afzuigkap nooit zonder correct gemonteerd rooster!

De afzuigkap mag NOOIT worden gebruikt als plek om spullen op te leggen, tenzij uitdrukkelijk aangegeven.

Gebruik alleen de bevestigingsschroeven die bij het product worden geleverd voor de installatie, of, indien niet meegeleverd, koop het juiste type schroeven. Gebruik de juiste lengte voor de schroeven die zijn aangegeven in de Installatiehandleiding. In geval van twijfel, raadpleeg een erkend servicecentrum of soortgelijk gekwalificeerd personeel. LET OP! Wanneer schroeven en bevestigingsmiddelen niet geïnstalleerd worden zoals aangegeven in deze instructies kan dit elektrische gevaren tot gevolg hebben.

Dit apparaat is voorzien van het merkteken volgens de Europese richtlijn 2012/19/EC inzake Afdankte elektrische en elektronische apparaten (AEEA).

Door ervoor te zorgen dat dit product op de juiste manier als afval wordt verwerkt, helpt u mogelijk negatieve consequenties voor het milieu en de menselijke gezondheid te voorkomen die anders zouden kunnen worden veroorzaakt door onjuiste verwerking van dit product als afval.



Het symbool  op het product of op de bijbehorende documentatie geeft aan dat dit product niet als huishoudelijk afval mag worden behandeld. In plaats daarvan moet het worden afgegeven bij een verzamelpunt voor recycling van elektrische en elektronische apparaten. Afdanking moet worden uitgevoerd in overeenstemming met de plaatselijke milieuvoorschriften voor afvalverwerking. Voor nadere informatie over de behandeling, teruggewinning en recycling van dit product wordt u verzocht contact op te nemen met het stadskantoor in uw woonplaats, uw afvalophaaldienst of de winkel waar u het product heeft aangeschaft.

Toestel ontworpen, getest en vervaardigd conform met:

- Veiligheid: EN/IEC 60335-1; EN/IEC 60335-2-31, EN/IEC 62233.
- Prestaties: EN/IEC 61591; ISO 5167-1; ISO 5167-3; ISO 5168; EN/IEC 60704-1; EN/IEC 60704-2-13; EN/IEC 60704-3; ISO 3741; EN 50564; IEC 62301.
- EMC: EN 55014-1; CISPR 14-1; EN 55014-2; CISPR 14-2; EN/IEC 61000-3-2; EN/IEC 61000-3-3. Tips voor een correct gebruik om de milieu-impact te verminderen: Schakel de kap in op minimumsnelheid wanneer u begint te koken en laat de kap nog enkele minuten ingeschakeld nadat u klaar bent met koken. Verhoog de snelheid alleen wanneer er veel rook of damp is en gebruik de maximumsnelheid alleen in extreme situaties. Vervang de koolstoffilter(s) indien nodig om een goede efficiëntie voor het wegnemen van geurtjes te behouden. Maak de vetfilter(s) indien nodig schoon om een goede efficiëntie van de vetfilter te behouden. Gebruik de maximale diameter van het leidingsysteem zoals aangegeven in deze handleiding om de efficiëntie te optimaliseren en lawaai tot een minimum te beperken.

## Het gebruik

De kap is vervaardigd voor gebruik in de afzuigversie met afvoer naar buiten, of de filtrerende versie, met luchtcirculatie.



### Uitvoering als afzuigend apparaat

De aangezogen rook en damp worden naar buiten geleid via een afvoerpijp die is aangesloten op de verbindingsring aan de bovenkant van de wasemkap.

**Attentie:** De afvoerpijp wordt hierbij niet geleverd en moet apart aangekocht worden.

De diameter van de afvoerpijp moet even groot zijn als die van de verbindingsring.

**Note:** Als de afzuigkap reeds is voorzien van koolstoffilter dan moet u dit verwijderen.

Verbind de afzuigkap aan wandafvoerpijpen en afvoeropeningen met dezelfde diameter als de luchtuitgang (verbindingsflens). Het gebruik van wandafvoerpijpen of afvoeropeningen met een kleinere diameter zal leiden tot een vermogensverlies en een sterke toename van het bedrijfsgeluid.

Iedere aansprakelijkheid hiervoor wordt afgewezen.

- ! De lengte van het afvoerkanaal moet zo kort mogelijk zijn.
- ! Gebruik zo min mogelijk bochten (maximaal toegestane hoek: 90°).
- ! Vermijd grote verschillen in doorsnede.



### Filtrerende versie

De opgenomen lucht wordt ontvet en gefilterd voordat het weer wordt teruggevoerd in het vertrek.

Om de kap in deze uitvoering te gebruiken dient een extra actief koolstoffiltersysteem te worden toegevoegd.

De modellen zonder afzuigmotor werken alleen als apparaten met afvoer van de lucht naar buiten, en moeten worden verbonden met een perifere afzuigunit (niet meegeleverd).

De instructies voor de aansluiting worden met de perifere afzuigunit geleverd.

## Het installeren

De minimum afstand tussen het kookvlak van het fornuis en het laagste deel van de afzuigkap mag niet onder de 40cm liggen, in geval van een elektrisch fornuis en 60cm, in geval van een gas- of gemengd fornuis.

Indien in de installatie-aanwijzing van het gaskooktoestel een grotere afstand wordt aangegeven moet hiermee rekening worden gehouden.

## Elektrische aansluiting

De netspanning moet overeenkomen met de spanning vermeld op het etiket met eigenschappen, te vinden aan de binnenkant van de afzuigkap. Als de afzuigkap een stekker heeft, moet deze in een stopcontact worden gestoken dat voldoet aan de geldende voorschriften op een, ook na de installatie, goed bereikbare plaats. Heeft de kap geen stekker (rechtstreekse verbinding met het net) of is deze, ook na de installatie, niet goed te bereiken, dan moet er een tweepolige schakelaar worden geplaatst die de volledige ont koppeling van het net garandeert in het geval van een overspanning van klasse III, in overeenstemming met de installatie normen.

**Attentie!** Alvorens de afzuigkap weer aan het voedingsnet aan te sluiten controleer eerst of deze goed werkt, controleer daarom altijd of de voedingskabel goed is aangesloten.

De afzuigkap is voorzien van een speciale voedingskabel; als de kabel beschadigd is, vraag de technische dienst voor een nieuwe kabel.

## Montage

**Aangezien dit apparaat zwaar is, dient het door minstens twee of meer personen verplaatst en geïnstalleerd te worden.**

De afzuigkap is voorzien van bevestigingspluggen die geschikt zijn voor de meeste muurs/plafonds. Er moet echter contact opgenomen worden met een gekwalificeerd technicus om u ervan te verzekeren dat de materialen geschikt zijn voor het type muur/plafond. Het muur/plafond moet stevig genoeg zijn om het gewicht van de kap te dragen.

Als optioneel toebehoren is het mogelijk een esthetische schouw aan te schaffen, controleer met het assistentie centrum of voor Uw model deze mogelijkheid is voorzien.

Er wordt aangeraden de wasemkap na de aanschaf van de schouw te installeren om de meest geschikte installatie toe te passen.

## Werking



**Automatische werking (sensor) en verbinding met SNAP®**



**Licht ON/OFF**

Druk kort om het licht van het kookvlak aan of uit te schakelen.

Druk langdurig om de lichtintensiteit te regelen.



**Selectietoets voor de hoge snelheid (zuigkracht):**  
- eenmaal drukken

**Selectietoets voor de intensieve snelheid (zuigkracht):**

- tweede keer drukken

De intensieve snelheid (zuigkracht) heeft een tijdsduur van 5 minuten, na afloop keert de kap weer terug naar de middelste snelheid (zuigkracht); de toets knippert.

**Opmerking:** door opnieuw te drukken keert men weer terug in de hoge snelheid (zuigkracht).



**Selectietoets voor de middelste snelheid (zuigkracht) -**



**Selectietoets voor de lage snelheid (zuigkracht)-** als deze knippert, dient het vefilter gewassen te worden.



**Motor OFF knop (stand by)**

## Indicatie verzadigde filters

Op gezette tijden signaleert de kap de noodzaak om het onderhoud van de filters uit te voeren.

Toets  aan met continu licht, voer het onderhoud van de vefilter uit.

Toets  aan met knipperend licht: voer het onderhoud van de koolstoffilter uit.

**Opmerking:** De signalering van verzadigde filters is zichtbaar binnen één minuut na het uitgaan van de kap, binnen deze tijd de Indicatie verzadigde filters resetten.

## Reset Indicatie verzadigde filters:

Druk langdurig op de toets 

## Activering van de Indicatie verzadigde koolstoffilter

**Opmerking:** deze handeling dient met uitgeschakelde kap uitgevoerd te worden.

Deze indicator is gewoonlijk uitgeschakeld, druk

langdurig op de toets  om de functie te activeren: de toets gaat aan met continu licht.

Om de functie uit te schakelen, druk langdurig op de

toets : de toets gaat knipperend aan.

## Automatische werking (sensor), verbinding met SNAP®

**Opgelet!** De goede werking van de kap zal afhankelijk zijn van de "Regeling van de parameters voor de automatische werking" (zie betreffende paragraaf)

### Automatische werking (sensor)

Druk op de toets  (de toets wordt wit).

De kap gaat aan in de snelheid die geschikt is voor de hoeveelheid kookdampen die door de sensor van de kap worden waargenomen.

### Automatische werking van de kap met SNAP®

Druk op de toets  (de toets wordt oranje, wat aangeeft dat de kap automatisch kan werken met de SNAP®).

**Opmerking:** De SNAP® is een hulp-zuigenheid die samen met de kap kan werken. Voor verdere inlichtingen, raadpleeg de meegeleverde handleiding van de SNAP®

### Regeling van de parameters voor de Automatische Werking

**Opmerking:** Alle hieronder beschreven handelingen voor de regeling, de selectie en de logische aansluiting zijn mogelijk met uitgeschakelde kap (OFF).

De regeling van de parameters geschiedt automatisch elke keer dat de kap weer aan het elektriciteitsnet wordt aangesloten (bijv.: bij de eerste inwerkstelling of na een black out) of het geschiedt handmatig.

#### Manuele regeling

Dit moet uitgevoerd worden als de Automatische werking niet goed functioneert en als er in de keuken een gewone omgevingstoestand heerst.





De manuele regeling voorziet:

- De kalibratie van de kap:
- De selectie van de kookplaat (gas - inductie of elektrische plaat).
- De logische aansluiting tussen kap en SNAP® (indien SNAP® aanwezig).

#### Kalibratie van de kap

Druk langdurig op de toets , de toets knippert, wat aangeeft dat de kalibratie is begonnen, de kalibratieprocedure zal ongeveer 5 minuten duren.

## Selectie van de kookplaat (gas – inductie of elektrische plaat)

Druk langdurig op de toetsen  en : de toetsen ,  en  gaan 5 seconden lang knipperen.

**Binnen deze tijd druk op:**

toets  in geval van gasplaat

toets  in geval van elektrische plaat

toets  in geval van inductieplaat

De gekozen toets blijft aan, wat aangeeft dat de plaat geselecteerd is, na 10 seconden gaat de toets kort knipperen, wat aangeeft dat de selectie opgenomen is..

### Logische aansluiting tussen de kap en de SNAP® (indien SNAP® aanwezig).

De aansluiting tussen kap en SNAP® geschiedt automatisch, er hoeft geen instelling uitgevoerd te worden.

## Onderhoud

### Schoonmaak

Gebruik voor het reinigen **UITSLUITEND** een doek die u vochtig maakt met een beetje neutraal vloeibaar reinigingsmiddel. **GEBRUIK GEEN GEREEDSCHAPPEN OF INSTRUMENTEN OM TE REINIGEN!** Gebruik geen producten die schuurmiddelen bevatten. **GEEN ALCOHOL GEBRUIKEN!**

### Paneel

#### afb. 10-15

Het paneel voor de omtrekzuiging moet altijd dicht blijven en mag uitsluitend voor het onderhoud van de kap geopend worden (bijv. voor het reinigen of vervangen van de filters).

### Extra inlichtingen ALLEEN voor het reinigen van het paneel

Het paneel is vervaardigd uit **CRISTALPLANT®**  
Opmerking: voor verdere details over het materiaal **CRISTALPLANT®** en over de fabrikant ga naar de website: [www.cristalplant.it](http://www.cristalplant.it)

## Onderhoud van CRISTALPLANT®

### Dagelijks onderhoud

Het onderhoud van **CRISTALPLANT®** is eenvoudig en snel. Maak **CRISTALPLANT®** schoon met zeepwater of met een regulier schoonmaakmiddel om eventuele vlekken en vuil van het oppervlak te verwijderen. Bijzonder geschikt en aanbevolen zijn schoonmaakmiddelen in gel of poeder en een schuursponsje met schuurmiddel zoals "Scotch Brite®", zie bijgesloten product, hiermee behoudt u de oorspronkelijke matte afwerking, kenmerkend voor **CRISTALPLANT®**

### Hoe schade te voorkomen

Het oppervlak biedt over het algemeen een goede weerstand tegen vlekken; toch is het gebruik van agressieve chemische producten, zoals aceton, wasbenzine, zuurhoudende middelen, enz., sterk afgeraden. Enkele stoffen, zoals inkt, cosmetica en kleurstoffen kunnen, in geval van een langdurig contact, het oppervlak in **CRISTALPLANT®** verkleuren, hetzelfde geldt voor brandende sigaretten; maar het probleem kan opgelost worden door de volgende aanwijzingen op te volgen.

### Hardnekkige vlekken, krassen en sigarettensporen verwijderen

**CRISTALPLANT®** is een volkomen homogeen materiaal en kan dus, in geval van krassen, brandsporen en hardnekkige vlekken, moeiteloos hersteld worden door simpelweg de volgende aanwijzingen op te volgen zodat het oppervlak zijn oorspronkelijke schoonheid terugkrijgt: voor kleine beschadigingen kan het oppervlak met een schuursponsje, zoals een Scotch Brite® sponsje (geregistreerd merk 3M), hersteld worden. U kunt het beschadigde deel lichtjes met het schuurdeel behandelen. Als het probleem zichtbaar blijft schuur opnieuw het oppervlak met schuurpapier met een zeer fijne korrel.

### Gebruik voor de schoonmaak:

Maak het oppervlak schoon met vloeibare of poeder schuurmiddelen (zoals CIF®, VIM® of gelijksoortige middelen), deze producten bevatten fijne korrels die zeer geschikt zijn om het oppervlak te behandelen. U kunt gedenatureerde alcohol gebruiken, maar het oppervlak dient daarna grondig schoongespoeld worden.

### Gebruik nooit:

Oplosmiddelen, zoals aceton, wasbenzine of andere agressieve chemische middelen, zoals zuurhoudende reinigingsmiddelen (zoutzuur...) of sterke corrosieve basen (bijtende soda...). Industriële reinigingsmiddelen of andere middelen waarvan de agressiviteit onbekend is. Alvorens het product op het gehele oppervlak te gebruiken is het aanbevolen een test op een niet zichtbare plaats uit te voeren. Gebruik ook geen zeer agressieve ontstoppingsmiddelen of verf oplossende producten.

## Onderhoud van glas, staal, plastic en alle onderdelen die niet van CRISTALPLANT® zijn

Gebruik hiervoor een vochtig doek met een neutraal vloeibaar schoonmaakproduct.

Gebruik geen producten die schuurmiddelen bevatten. **GEEN ALCOHOL GEBRUIKEN!**

**Attentie: Het niet in acht nemen van de reinigingsnormen van het apparaat en van de vervanging en reiniging van de filters kan brand veroorzaken. Het is sterk aanbevolen deze instructies op te volgen. De fabrikant is niet aansprakelijk voor schade aan de motor, of brand die het gevolg is van ondeskundig onderhoud of het niet opvolgen van de bovengenoemde voorschriften.**

## Vetfilter

### afb. 10-15

#### Houdt de vetdeeltjes vast.

Moet één keer per maand worden gereinigd (of als de aanwijzer verzadigde filters – indien aanwezig op het model in Uw bezit – deze noodzaak aangeeft) met neutrale reinigingsmiddelen, met de hand of in de vaatwasmachine op lage temperaturen en met een kort programma. Door hem in de vaatwasmachine te wassen kan het metalen vetfilter ontkleuren, maar dit is niet van invloed op de eigenschappen, die beslist niet veranderen.

## Koolstoffilter (alleen voor filterend apparaat)

### afb. 14

#### Houdt de lastige kookgeuren vast.

De koolstoffilter kan om de twee maanden gewassen worden in warm water en met geschikte wasmiddelen of in de vaatmachine op 65°C (in het geval van een reiniging in de vaatmachine voer een volledige wascyclus uit en zonder vaten).

Verwijder het overtollige water zonder de filter te beschadigen, daarna en om deze goed te drogen doe het matje in de over voor 10 minuten op 100°C. Vervang het matje om de 3 jaar en elke keer dat het doek beschadigt is.

#### • Montage

Plaats het koolstoffilter achter het vetfilter en maak het met 4 staven vast.

**Attentie!** De staven zijn inbegrepen in de verpakking van het koolstoffilter en niet bij de wasemkap.

- Voor de demontage van het filter in de tegengestelde volgorde handelen.

## Vervanging lampjes

De kap is voorzien van een verlichtingssysteem gebaseerd op de LED-technologie.

De Leds zorgen voor een optimale verlichting, voor een 10 maal langere levensduur ten opzichte van de traditionele lampjes en een elektriciteitsbesparing van wel 90%.

Voor de vervanging neem contact op met de technische assistentie.

**Aténgase estrictamente a las instrucciones del presente manual.** Se declina cada responsabilidad por eventuales inconvenientes, daños o incendios provocados al aparato originados por la inobservancia de las instrucciones colocadas en este manual. La campana extractora ha sido ideada para la aspiración de humos y vapores producidos durante la cocción y para el uso doméstico.

- ! Es importante guardar este manual para poder consultar si fuera necesario. En el caso de venta, de inutilidad o de mudanza, asegurarse que quede junto al producto.
- ! Leer atentamente las instrucciones: contiene importantes informaciones sobre la instalación, el uso y la seguridad.
- ! No realizar variaciones eléctricas o mecánicas en el producto o en el tubo de escape.
- ! Antes de instalar el aparato, controlar que todas sus partes no estén dañadas. En caso contrario llamar al revendedor y no realizar la instalación.

**NOTA:** Los particulares señalados con el símbolo “(\*)” son accesorios opcionales previstos solos en algunos modelos o no previstos, que deben comprarse aparte.

## Advertencias

Antes de llevar a cabo cualquier operación de limpieza o mantenimiento, desconectar la campana de la alimentación eléctrica desenchufando la clavija o desconectando el interruptor general de la vivienda.

Para todas las operaciones de instalación y mantenimiento utilizar los guantes de trabajo.

El aparato puede ser usado por niños mayores a 8 años y por personas con discapacidades físicas, sensoriales o mentales, o con falta de experiencia o de conocimiento necesario, previsto que estén bajo vigilancia o después de que las mismas hayan recibido instrucción relacionada con el uso seguro del aparato y de la comprensión de los peligros inherentes a éste.

Los niños deben ser supervisados para asegurarse de que no jueguen con el aparato.

La limpieza y el mantenimiento no deben ser realizados por niños sin debida supervisión.

La habitación debe estar suficientemente ventilada cuando la campana se utiliza contemporáneamente con otros dispositivos a combustión de gas u otros combustibles.

La campana debe ser limpiada con frecuencia, tanto internamente como externamente (POR LO MENOS UNA VEZ AL MES), en todo caso seguir lo que se indica expresamente en las instrucciones de mantenimiento.

La inobservancia de las normas de limpieza de la campana y del cambio y la limpieza puede comportar riesgo de incendios.

Es estrictamente prohibido flamear los alimentos bajo la campana.

El uso de una llama libre es perjudicial para los filtros y puede provocar incendios, por lo tanto, debe evitarse en cualquier caso.

Los fritos debe realizarse con cuidado para evitar que el aceite caliente prenda fuego.

**ATENCIÓN:** Cuando la placa de cocción está funcionando las partes accesibles de la campana pueden calentarse.

Para la sustitución de la lámpara sólo utilizar el tipo de lámpara indicado en la sección de mantenimiento/sustitución de este manual.

**¡Atención!** No conectar la unidad a la red eléctrica hasta que la instalación sea totalmente completada.

En cuanto a las medidas técnicas y de seguridad a adoptar para la descarga de los humos, seguir estrictamente lo previsto por los reglamentos de las autoridades locales competentes.

El aire aspirado no debe ser transportado en un conducto usado para la descarga de humos producidos por dispositivos de combustión a gas u otros combustibles.

No utilizar ni dejar la campana sin las luces correctamente instaladas debido al posible riesgo de descarga eléctrica.

No utilizar nunca la campana sin la rejilla montada correctamente!

La campana NUNCA debe utilizarse como una superficie de apoyo a menos que así se indique específicamente.

Utilizar sólo los tornillos para fijación suministrados con el producto para su instalación, o, si no se suministran, comprar el tipo correcto de tornillos. Utilizar la longitud correcta para los tornillos que se identifican en la Guía de instalación. En caso de duda, consultar el centro de asistencia autorizado o un similar personal calificado.

¡ATENCIÓN! Si no se instalan los tornillos y elementos de fijación de acuerdo con estas instrucciones se puede incurrir en riesgos de naturaleza eléctrica.

Este aparato lleva el marcado CE en conformidad con la Directiva 2012/19/EC del Parlamento Europeo y del Consejo sobre residuos de aparatos eléctricos y electrónicos (RAEE). La correcta eliminación de este producto evita consecuencias negativas para el medioambiente y la salud.



El símbolo  en el producto o en los documentos que se incluyen con el producto, indica que no se puede tratar como residuo doméstico. Es necesario entregarlo en un punto de recogida para reciclar aparatos eléctricos y electrónicos.

Deséchelo con arreglo a las normas medioambientales para eliminación de residuos.

Para obtener información más detallada sobre el tratamiento, recuperación y reciclaje de este producto, póngase en contacto con su Municipalidad, con el servicio de eliminación de residuos urbanos o la tienda donde adquirió el producto.

Aparato diseñado, probado y fabricado de acuerdo con:

- Seguridad: EN/IEC 60335-1; EN/IEC 60335-2-31, EN/IEC 62233.

- Prestación: EN/IEC 61591; ISO 5167-1; ISO 5167-3; ISO 5168; EN/IEC 60704-1; EN/IEC 60704-2-13; EN/IEC 60704-3; ISO 3741; EN 50564; IEC 62301.

- EMC: EN 55014-1; CISPR 14-1; EN 55014-2; CISPR 14-2; EN/IEC 61000-3-2; EN/IEC 61000-3-3. Sugerencias para un uso correcto con el fin de reducir el impacto ambiental:

Encienda la campana a la velocidad mínima cuando empiece a cocinar y mantenga en marcha durante unos minutos después de haber acabado de cocinar. Aumente la velocidad solo si se produjera una gran cantidad de humo y vapor y use la velocidad o velocidades turbo solo en situaciones extremas. Cambie el filtro o filtros de carbón cuando sea necesario para mantener un buen rendimiento en la reducción de los olores. Limpie el filtro o filtros de grasa cuando sea necesario para mantener un buen rendimiento del filtro de grasa. Utilice el diámetro máximo del sistema de conductos indicado en este manual, para optimizar el rendimiento y minimizar el ruido.

## Utilización

La campana está diseñada para ser utilizada tanto en la forma de extracción al exterior como por la forma de recirculante o filtrado de interior.



### Versión: Extracción al exterior

El vapor es evacuado hacia el exterior a través de un tubo de escape introducido en el aro de sujeción que se encuentra arriba de la campana.

El diámetro del tubo de escape debe ser igual al diámetro del aro de sujeción.

Conectar la campana en los tubos y en los orificios de escape de pared con diámetro equivalente a la salida del aire (brida de empalme).

El uso de tubos u orificios de escape de pared con diámetro inferior, determinará una reducción de los rendimientos de la aspiración y un drástico aumento del ruido.

Se deslinda responsabilidad.

! Utilice un conducto cuya longitud sea la mínima indispensable.

! Utilice un conducto con el menor número posible de curvas (ángulo máximo de la curva: 90°).

! Evite los cambios drásticos en la sección del conducto



### Versión: Recirculante

El aire aspirado vendrá desgrasado y desodorizado antes de ser alimentado de nuevo en la habitación.

Para utilizar la campana en esta versión es necesario instalar un sistema de filtración adicional a base de carbón activado.

Los modelos sin motor de aspiración solamente funcionan en versión de extracción al exterior y tienen que conectarse a una unidad periférica de aspiración (no suministrada).

Las instrucciones de conexión se proveen con la unidad periférica de aspiración.

## Instalación

La distancia mínima entre la superficie de cocción y la parte más baja de la campana no debe ser inferior a 40cm en el caso de cocinas eléctricas y de 60cm en el caso de cocinas a gas o mixtas.

Si las instrucciones para la instalación del dispositivo para cocinar con gas especifican una distancia mayor, hay que tenerlo en consideración.



### Conexión eléctrica

La tensión de red debe corresponder con la tensión indicada en la etiqueta colocada en el interior de la campana. Si es suministrada con un enchufe, conectar la campana a un enchufe conforme a las normas en vigor y colocarlo en una zona accesible, aun después de la instalación. Si no es suministrada con enchufe (conexión directa a la red) o clavija y no es posible situarla en un lugar accesible, aun después de la instalación, colocar un interruptor bipolar de acuerdo con las normativas, para asegurarse la desconexión completa a la red en el caso de la categoría de alta tensión III, conforme con las reglas de instalación.

**Atención!** Antes de reconectar el circuito de la campana a la red y de verificar el correcto funcionamiento, controlar siempre que el cable de red fue montado correctamente.

La campana está provista de un cable de alimentación especial; si el cable se daña, solicite uno nuevo al Servicio de Asistencia Técnica.

cuando es intermitente indica la necesidad de lavar el filtro de grasa.

## Montaje

**Producto con peso excesivo; la campana extractora ha de ser transportada e instalada por dos o más personas.**

La campana trae accesorios de fijación adecuados para la mayor parte de paredes. De cualquier modo, conviene consultar a un técnico calificado para tener la certeza de que los materiales son adecuados a la pared / techo. La pared / el techo debe ser lo suficientemente fuerte para sostener el peso de la campana.

Cómo accesorio opcional puede ser adquirida una chimenea estética, verifique con el centro de asistencia si el modelo que usted posee prevé esta posibilidad.

Se aconseja instalar la campana después de haber adquirido la chimenea para verificar con seguridad la instalación más idónea.

## Funcionamiento



**Funcionamiento automático (sensor) y conexión con SNAP®**



**Botón ON/OFF luce**

Presionar brevemente para encender o apagar la iluminación de la placa de cocción.

Mantener presionado para regular la tonalidad de la luz.



**Botón de selección velocidad (potencia de aspiración) alta:**  
- primera presión del botón

**Botón de selección velocidad (potencia de aspiración) intensiva:**  
- segunda presión del botón

La velocidad (potencia de aspiración) intensiva tiene una duración de 5 minutos, después de lo cual vuelve a la velocidad (potencia de aspiración) media; el botón tiene luz intermitente.

**Nota:** presionando nuevamente se vuelve a la velocidad (potencia de aspiración) de alta.



**Botón de selección velocidad (potencia de aspiración) media-**



**Botón de selección velocidad (potencia de aspiración) baja -**



**Botón OFF motor (stand by)**

### Indicadores de Saturación de filtros

A intervalos regulares la campana señala la necesidad de realizar el mantenimiento de los filtros.

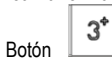

Botón encendido con luz fija: realizar el mantenimiento del filtro de grasas.



Botón encendido con luz intermitente: realizar el mantenimiento del filtro carbón activo

**Nota:** El indicador de saturación del filtro es visible en el primer minuto después del apagado de la campana, en este tiempo se debe realizar el reset de los indicadores de saturación.

### Reset indicadores saturación filtros:

Mantener presionado el botón

### activación indicador saturación filtro al carbón activo

**Nota:** esta operación se debe realizar con la campana apagada.

Este indicador está normalmente desactivado, mantener

presionado el botón para activar la función: el botón se ilumina con luz fija.

Para desactivar la función, mantener presionado el botón

: el botón se ilumina con una luz intermitente.

### Funcionamiento automático (sensor), conexión con SNAP®

**Atención!** El buen funcionamiento de la campana dependerá de la "Configuración de los parámetros para el Funcionamiento automático" (ver párrafo correspondiente)

### Funcionamiento automático (sensor)

Presionar el botón (el botón se enciende en blanco).

La campana se encenderá a la velocidad más adecuada en base a los humos de cocción detectados por el sensor con el que está dotado la campana.

## Funcionamiento automático de la campana con SNAP®

Presionar el botón  (el botón se ilumina de color naranja para indicar que la campana puede funcionar automáticamente con SNAP®).

**Nota:** SNAP® es una unidad de aspiración auxiliar capaz de funcionar junto a la campana. Para mayor información, consultar el manual que viene con SNAP®

### Configuración de los parámetros para el Funcionamiento automático

**Nota:** Todas las operaciones de calibración, selección, configuración y conexión lógica descritas a continuación son posibles con la campana apagada (OFF).

La configuración de los parámetros normalmente se realiza **automáticamente** cada vez que la campana se conecta a la red eléctrica (por ejemplo: con la primera instalación o después de un apagón) o de forma **manual**

### Configuración manual

A realizarse cuando se nota un funcionamiento insatisfactorio del Funcionamiento automático y debe realizarse cuando en la cocina persisten condiciones ambientales normales.

La configuración manual incluye:





- *Calibración de la campana:*
- *Selección de la placa de cocción (gas - inducción o eléctrico).*
- Conexión lógica entre la campana y SNAP® (si se posee SNAP®).

### Calibración de la campana

Mantener presionado el botón , el botón parpadea para indicar que se ha iniciado la calibración, el proceso de calibración durará aproximadamente 5 minutos.

### Selección de la placa de cocción (gas - inducción o eléctrico)

Mantener presionados simultáneamente los botones

 y : los botones ,  y  empiezan a parpadear durante 5 segundos.

**Dentro de éste periodo de tiempo** presionar:

el botón  en caso de una estufa a gas

el botón  en caso de una placa de cocción eléctrica

el botón  en caso de una placa de cocción a inducción

El botón pre-seleccionado permanece encendido para indicar la selección, después de 10 segundos el botón parpadeará brevemente para indicar que la selección realizada ha sido registrada.

### Conexión lógica entre la campana y SNAP® (si se posee SNAP®).

La conexión entre la campana y SNAP® es automática, no es necesario realizar ninguna configuración.

## Mantenimiento

### Limpeza

Para la limpieza, utilice **EXCLUSIVAMENTE** un paño impregnado de detergente líquido neutro. **¡NO UTILICE UTENSILIOS O INSTRUMENTOS PARA LA LIMPIEZA!** No utilice productos que contengan abrasivos. **¡NO UTILICE ALCOHOL! ¡NO UTILICE DESINFECTANTES NI PRODUCTOS QUE CONTENGAN CLORO!**

### Panel

#### Fig. 10-15

El panel de aspiración perimetral debe dejarse siempre cerrado y sólo se debe abrir en caso de mantenimiento (por ejemplo al limpiar o sustituir los filtros).

### Información adicional SOLO para la limpieza del panel

El panel está hecho en **CRISTALPLANT®**

**Nota:** para más detalles sobre el material **CRISTALPLANT®** y sobre el fabricante visitar el sitio internet [www.cristalplant.it](http://www.cristalplant.it)

## MANUTENCIÓN DEL CRISTALPLANT®

### MANTENIMIENTO DIARIO

Cuidar el **CRISTALPLANT®** es una operación sencilla y rápida. Es suficiente limpiar el **CRISTALPLANT®** con agua jabonosa o detergentes comunes para eliminar la mayoría de las manchas y la suciedad que pueden depositarse sobre la superficie. Se recomiendan sobre todo detergentes en gel, o abrasivos, enjuagando correctamente la superficie, utilizados con un estropajo abrasivo del tipo "Scotch Brite®" como el que se adjunta en la muestra; de esta forma, se conservará el acabado mate original, que es una característica distintiva del **CRISTALPLANT®**.

### COMO PREVENIR LOS DAÑOS

En general, la superficie presenta una buena resistencia contra las manchas; no obstante, se desaconseja el uso de productos químicos agresivos como acetona, tricloroetileno, ácidos o bases fuertes. Algunas sustancias como tintas, cosméticos y pinturas, a contacto

prolongado con el material, pueden liberar sustancias colorantes sobre las superficies del **CRISTALPLANT®** y lo mismo vale también para los cigarrillos encendidos; aunque todas estas manchas pueden eliminarse siguiendo los siguientes consejos.

#### **ELIMINAR MANCHAS PERSISTENTES, ARAÑAZOS Y QUEMADURAS**

**CRISTALPLANT®** es un material de espesor homogéneo y se pueden reparar las agresiones superficiales, como arañazos, quemaduras de cigarrillo y manchas persistentes, haciendo recuperar a la superficie la belleza original, siguiendo simplemente estas indicaciones: para daños pequeños es posible restablecer la superficie utilizando un estropajo abrasivo Scotch Brite® (marca registrada 3M) y un limpiador abrasivo común. Pulir la parte dañada superficialmente. Si el defecto sigue siendo visible, volver a reparar puliendo con papel de lija muy fino.

#### **UTILIZAR:**

Detergentes cremosos o en polvo (del tipo CIF®, VIM® o similares) que contienen microgránulos que corroen la superficie. El alcohol etílico desnaturalizado puede utilizarse si se enjuaga la superficie con mucho cuidado.

#### **NO UTILIZAR:**

Disolventes como acetona o tricloroetileno u otras sustancias químicas agresivas como ácidos fuertes (ácido muriático) y bases fuertes (sosa cáustica). Para los detergentes industriales u otros de los que no se conoce la agresividad, en este caso, es mejor hacer una prueba en una zona oculta antes de aplicarlo difusamente. Evitar el uso de sustancias muy agresivas para destapar lavabos y disolventes utilizados en el ámbito de las pinturas.

#### **MANUTENCIÓN DE LAS PARTES EN VIDRIO, ACERO, PLÁSTICA Y TODOS OTROS MATERIALES DISTINTO DE CRISTALPLANT®.**

Para la limpieza, utilice un paño impregnado de detergente líquido neutro. No utilice productos que contengan abrasivos. **NO UTILICE ALCOHOL!**

**ATENCIÓN:** De no observarse las instrucciones dadas para limpiar el aparato y sustituir el filtro, puede producirse un incendio. El fabricante recomienda leerlas y respetarlas atentamente.

El fabricante no se hace responsable por los daños al motor o los incendios provocados en el aparato debido a intervenciones de mantenimiento incorrectas o al incumplimiento de las normas de seguridad proporcionadas

#### **Filtro antigrasa**

##### **Fig. 10-15**

#### **Retiene las partículas de grasa producidas cuando se cocina.**

Debe limpiarse una vez al mes (o cuando el sistema de indicación de saturación de los filtros - si está previsto en el modelo que se posee - indica esta necesidad) con detergentes no agresivos, manualmente con un cepillo de cerdas suaves o bien en lavavajillas a bajas temperaturas y con ciclo breve.

Con el lavado en el lavavajilla el filtro antigrasa metálico puede desteñirse pero sus características de filtrado no cambian absolutamente.

#### **Filtro al carbón activo (solamente para la versión filtrante)**

##### **Fig. 14**

#### **Retiene los olores desagradables producidos por la cocción de alimentos.**

El filtro al carbón puede lavarse cada dos meses con agua caliente y detergentes adecuados o en lavavajillas a 65°C (en caso de lavado con lavavajillas, realice el ciclo de lavado completo sin platos en el interior.). Quite el agua que haya quedado en el filtro sin estropearlo, después póngalo en el horno a 100°C durante diez minutos para secarlo completamente. Cambie el almohadillado cada 3 años y cada vez que el paño se estropee.

#### **• Montaje**

Instale el filtro al carbón en el reverso del filtro de grasas y fije con 4 varillas.

**¡Atención!** Las varillas están incluidas en la confección del filtro al carbón y no en la campana.

- Para desmontar el filtro proceda en sentido inverso.

#### **Sustitución de la lámpara**

La campana viene provista de un sistema de iluminación basado en la tecnología LED.

Los LEDS garantizan una óptima iluminación, una duración hasta 10 veces mayor de las lámparas tradicionales y permiten ahorrar el 90% de energía eléctrica. .

Para la sustitución dirigirse al servicio asistencia técnica .

**Siga especificamente as instruções indicadas neste manual.** Declina-se qualquer responsabilidade por eventuais inconvenientes, danos ou incêndios provocados ao aparelho, derivantes da inobservância das instruções indicadas neste manual. O exaustor foi concebido para a aspiração de fumos e vapores de cozimento e é destinado exclusivamente para uso doméstico.

! É importante conservar este manual para eventuais consultas futuras.

Em caso de venda ou mudança, certificar-se que o manual acompanhe o produto.

! Ler cuidadosamente as instruções: elas apresentam importantes informações sobre a instalação, uso e segurança.

! Não efetuar variações elétricas ou mecânicas no produto ou nos tubos de fuga.

! Antes de prosseguir com a instalação do dispositivo, verificar todos os componentes que não sejam danificados. Caso contrário, contatar o seu fornecedor e não prosseguir com a instalação.

**Nota:** As peças que apresentam o símbolo “(\*)” são acessórios opcionais fornecidos somente em alguns modelos ou são peças que não acompanham o produto, mas que precisam ser adquiridas.

## Advertências

Antes de fazer qualquer operação de limpeza ou de manutenção, deve-se desligar o exaustor da rede elétrica retirando a tomada ou desligando a alimentação da rede elétrica.

Usar sempre luvas de trabalho para todas as operações de instalação e manutenção.

Este aparelho pode ser usado por crianças a partir de 8 anos de idade e por pessoas com reduzidas capacidades físicas, sensoriais e mentais, ou falta de experiência e conhecimento, desde que sejam supervisionadas ou se tiverem recebido as necessárias instruções relativas ao uso em segurança do aparelho e que tenham conhecimento dos riscos envolvidos.

As crianças não devem ser autorizadas a manipular os comandos ou brincar com o aparelho.

A limpeza e a manutenção não devem ser feitas por crianças sem supervisão.

O local onde o aparelho será instalado, deve ser suficientemente ventilado, quando o exaustor for utilizado em conjunto a outros dispositivos de combustão de gás ou outros combustíveis.

O exaustor deve ser limpo regularmente, seja interna que externamente (PELO MENOS UMA VEZ POR MÊS), respeitando sobretudo o quanto expressamente indicado nas instruções de manutenção.

A inobservância das normas de limpeza do aparelho e da substituição e limpeza dos filtros comporta riscos de incêndio.

É severamente proibido colocar alimentos diretamente na chama, sob o exaustor.

O uso de chama livre causa danos aos filtros e pode originar incêndios, portanto, deve ser evitado em quaisquer circunstâncias.

Os alimentos fritos devem ser feitos sob controle, para evitar que o óleo sobreaqueça e se incendeie.

**CUIDADO:** Peças acessíveis do exaustor podem queimar quando utilizado com a placa de fogão.

Para a substituição da lâmpada, utilizar apenas o tipo de lâmpada indicado na seção de Manutenção/Substituição de lâmpadas deste manual.

**ATENÇÃO!** Não ligar o aparelho à rede elétrica até que a instalação esteja totalmente concluída.

Relativamente às medidas técnicas e de segurança a serem adotadas para a descarga de fumos, é importante respeitar rigorosamente os regulamentos fornecidos pelas autoridades locais.

O sistema de condutas desde aparelho não pode ser conectado a outro sistema de ventilação já existente que esteja sendo usado para qualquer outra finalidade, como descarga de fumos de aparelhos a gás ou outros combustíveis.

Não utilizar ou deixar o exaustor sem lâmpadas corretamente montadas, devido ao possível risco de choques elétricos.

Nunca utilizar o exaustor sem as grades montadas corretamente.

O exaustor NUNCA deve ser utilizado como uma superfície de apoio, a menos que não seja especificamente indicado.

Usar somente os parafusos de fixação fornecidos com o aparelho, para a instalação, ou, se não for fornecido, comprar o tipo de parafuso correto.

Usar o comprimento correto para os parafusos que são identificados no Guia de Instalação.

Em caso de dúvida, consultar um centro de assistência autorizada ou pessoa qualificada similar.

**ATENÇÃO!** A falta de instalação de parafusos ou dispositivos de fixação em conformidade com estas instruções, pode resultar em riscos elétricos.

Este aparelho está classificado de acordo com a Diretiva Europeia 2012/19/EC sobre Resíduos de equipamento elétrico e eletrônico (REEE).

Ao garantir a eliminação adequada deste produto, estará a ajudar a evitar potenciais consequências negativas para o ambiente e para a saúde pública, que poderiam derivar de um manuseamento de dispersão inadequada deste produto.



O símbolo  no produto ou nos documentos que acompanham o produto, indica que este aparelho não pode receber um tratamento semelhante ao de uma dispersão doméstica.

Pelo contrário, deverá ser depositado no respectivo centro de recolha para a reciclagem de equipamento elétrico e eletrônico.

A eliminação deverá ser efetuada em conformidade com as normas ambientais locais para a eliminação de desperdícios.

Para obter informações mais detalhadas sobre o tratamento, a recuperação e a reciclagem deste produto, contate o Departamento na sua localidade, o seu serviço de eliminação de desperdícios domésticos ou a loja onde adquiriu o produto.

Aparelho projetado, testado e fabricado de acordo com:

• Segurança: EN/IEC 60335-1; EN/IEC 60335-2-31, EN/IEC 62233.

• Desempenho: EN/IEC 61591; ISO 5167-1; ISO 5167-3; ISO 5168; EN/IEC 60704-1; EN/IEC 60704-2-13; EN/IEC 60704-3; ISO 3741; EN 50564; IEC 62301.

• EMC: EN 55014-1; CISPR 14-1; EN 55014-2; CISPR 14-2; EN/IEC 61000-3-2; EN/IEC 61000-3-3. Sugestões para uma utilização correta, de modo a reduzir o impacto ambiental: LIGUE o exaustor na velocidade mínima quando começar a cozinhar e mantenha-o em função por mais alguns minutos após ter terminado. Aumente a velocidade somente em caso de muita fumaça ou vapor e use as velocidades altas somente em situações extremas. Substitua o(s) filtro(s) a carvão quando necessário, para manter uma boa eficiência na redução dos odores. Limpe o(s) filtro(s) de gordura quando necessário para manter uma boa eficiência. Use o diâmetro máximo do sistema de condutas indicado neste manual para otimizar a eficiência e minimizar o ruído.

## Uso

O exaustor é fabricado para ser utilizado na versão aspirante, com exaustão externa do ar, ou filtrante, com recirculação interna.



### Versão aspirante

Os vapores são evacuados para o exterior, por meio de um tubo de descarga fixado à flange de conexão que se encontra sobre o exaustor.

O diâmetro do tubo de descarga deve ser equivalente ao diâmetro do anel de conexão.

Se o exaustor for dotado de filtros de carvão ativo, estes deverão ser retirados.

Conectar o exaustor aos tubos e orifícios de descarga da parede com diâmetro equivalente a saída de ar (falange de união).

O uso de tubos ou orifícios de descarga de parede com diâmetro inferior, pode provocar a diminuição da performance de aspiração e um drástico aumento do ruído.

Não nos responsabilizamos a este respeito.

! Utilizar um tubo condutor com o comprimento não inferior ao indicado.

! Utilizar um tubo condutor com o menor número possível de curvas (ângulo máximo da curva: 90°C 90°).

! Evitar alterações drásticas da seção do tubo (diâmetro).



### Versão filtrante

O ar aspirado será desengordurado e desodorizado antes de ser recanalizado de volta para o ambiente.

Para usar o exaustor nesta versão é necessário instalar um sistema de filtragem adicional a base de carvão ativado.

Os modelos sem motor de aspiração funcionam exclusivamente na versão aspirante e devem ser ligados a uma unidade periférica de aspiração (não fornecida).

As instruções da ligação são fornecidas com a unidade periférica de aspiração.

## Instalação

A distância mínima entre a superfície de suporte dos recipientes sobre o fogão e a parte mais baixa do exaustor não deve ser inferior a 40cm no caso de fogões elétricos e 60cm no caso de fogões à gás ou combinados.

Se as instruções de instalação do fogão à gás especificarem uma distância maior, deve-se levar em conta esta indicação.



### Conexão elétrica

A voltagem da rede elétrica deve corresponder com a voltagem indicada na etiqueta das características, situada no interior do exaustor. Se dotado de ficha, conectar o exaustor a uma tomada em conformidade com as normas vigentes posta em zona acessível, mesmo depois da instalação. Se não dotada de ficha (conexão direta à rede) ou a tomada não se encontra em zona acessível, mesmo depois da instalação,

aplicar um interruptor bipolar, em conformidade com a norma que assegure a desconexão completa da rede nas condições da categoria de sobretensão III, conformemente às regras de instalação.

**Atenção!** Antes de conectar novamente o circuito do exaustor com a alimentação elétrica, verificar seu funcionamento, atentar sempre para que o cabo de rede esteja montado corretamente.

O exaustor está equipado com um cabo de alimentação especial; no caso do cabo ficar danificado, efetuar um pedido ao serviço de assistência técnica.

## Montagem

**Produto com peso excessivo. A movimentação e a instalação do exaustor devem ser feitas por pelo menos duas ou mais pessoas.**

O exaustor é dotado de buchas de fixação adequadas para a maior parte das paredes/tetos. No entanto é necessário que um técnico qualificado faça sua instalação. A parede/teto deve ser suficientemente robusta para suportar o peso do exaustor.

Uma chaminé estética pode ser adquirida como acessório opcional, verificar com o centro de assistência se o seu modelo prevê esta possibilidade.

Aconselha-se instalar a coifa após ter adquirido a chaminé para verificar com segurança a instalação mais idónea.

## Funcionamento



**Funcionamento automático (sensor) e conexão com o SNAP®**



### Tecla ON/OFF luz

Pressionar brevemente para ligar ou desligar a iluminação da placa de fogaão.

Pressionar longamente para regular a tonalidade da luz.



### Tecla de seleção da velocidade

(potência de aspiração) alta:

- primeira pressão

### Tecla de seleção da velocidade

(potência de aspiração) intensiva:

- segunda pressão

A velocidade (potência de aspiração) intensiva há uma duração de 5 minutos, após o que, passará para a velocidade (potência de aspiração) média; a tecla irá piscar.

**Nota:** pressionando-a novamente, se retornará para a (potência de aspiração) alta.



**Tecla de seleção da velocidade**  
(potência de aspiração) média -



**Tecla de seleção da velocidade**  
(potência de aspiração) baixa - quando pisca indica a necessidade de lavar o filtro de gordura.



**Tecla OFF motor** (stand by)

## Indicador de Saturação dos Filtros

O exaustor sinaliza a necessidade de efetuar a manutenção dos filtros com intervalos regulares.

Tecla acesa, com luz estática: efetuar a manutenção do filtro de gordura.

Tecla acesa, com luz intermitente: efetuar a manutenção do filtro de carvão ativo

**Nota:** A sinalização de saturação dos filtros vem mostrada no primeiro minuto após o desligamento do exaustor, dentro deste intervalo, se efetua o reset dos indicadores de saturação.

### Reset dos indicadores de saturação dos filtros:

Pressionar longamente a tecla

### Ativação do indicador de saturação do filtro de carvão ativo

**Nota:** esta operação deve ser efetuada com o exaustor desligado.

Este indicador está normalmente desativado. Para ativar

esta função, pressionar a tecla por longo tempo: a tecla se iluminará com luz fixa.

Para desativar esta função, pressionar a tecla por longo tempo: a tecla se iluminará com luz intermitente.

## Funcionamento automático (sensor), conexão com o SNAP®

**Atenção!** O bom funcionamento do exaustor dependerá do "**Ajuste dos parâmetros para o Funcionamento automático**" (ver parágrafo relativo)

## Funcionamento automático (sensor)

**Pressionar a tecla**  (a tecla se acenderá de branco). O exaustor irá funcionar com a velocidade mais adequada, conforme os vapores de cozedura detectados pelo sensor que está integrado.

## Funcionamento automático do exaustor com o SNAP®

Pressionar a tecla  (a tecla se acenderá de laranja para indicar que o exaustor é capaz de funcionar automaticamente com o SNAP®).

**Nota:** O SNAP® é uma unidade de aspiração auxiliar, capaz de funcionar juntamente com o exaustor. Para maiores informações, consultar o manual fornecido com o SNAP®.

## Ajuste dos parâmetros para o Funcionamento automático

**Nota:** Todas as operações de calibração, seleção, regulação e conexão lógica descritas abaixo, são possíveis somente com o exaustor desligado (OFF).

O ajuste dos parâmetros vem feito regularmente de modo **automático**, todas as vezes que a tomada do exaustor vier inserida na rede elétrica (ex.: na primeira instalação ou após um blackout) ou mesmo **manualmente**.

## Regulação manual

Deve ser realizada quando se nota um funcionamento insatisfatório do Funcionamento automático, e deve ser feita quando persistem condições ambientais normais na cozinha.

A regulação manual prevê:





- *Calibração do exaustor:*
- *Seleção da placa de fogão (gás – indução ou elétrica).*
- Conexão lógica entre o exaustor e o SNAP® (caso possua o SNAP®).

## Calibração do exaustor

Pressionar longamente a tecla , a tecla irá piscar, para indicar que deu início a calibração, este processo durará cerca de 5 minutos.

## Seleção da placa de fogão (gás – indução ou elétrico)

Pressionar longamente e contemporaneamente as

teclas  e : as teclas ,  e

 iniciarão a piscar por 5 segundos.

**Dentro deste intervalo pressionar:**

a tecla  no caso de placa de fogão à gás

a tecla  no caso de placa de fogão elétrica

a tecla  no caso de placa de fogão à indução  
A tecla selecionada permanece acesa, indicando com isso, a seleção bem sucedida, após 10 segundos a tecla piscará brevemente para indicar que a seleção efetuada foi registrada.

## Conexão lógica entre o exaustor e o SNAP® (caso possua o SNAP®).

A conexão entre o exaustor e o SNAP® é automático. Não é necessário efetuar nenhuma definição.

## Manutenção

### Limpeza

Para a limpeza, utilizar um pano humedecido com detergentes líquidos neutros. Evitar o uso de produtos contendo abrasivos. **NÃO UTILIZE ÁLCOOL!**

### Painel

#### Fig. 10-15

O painel perimetral de aspiração deve sempre ser mantido fechado e deve ser aberto somente em caso de manutenção (ex. Limpeza ou substituição dos filtros).

## Informações adicionais para a limpeza SOMENTE do painel

O painel é produzido em CRISTALPLANT®

**Nota:** para maiores detalhes sobre o material CRISTALPLANT® e sobre o fabricante visitar o site [www.cristalplant.it](http://www.cristalplant.it)

## Manutenção do CRISTALPLANT®

### A manutenção diária

Cuidar do CRISTALPLANT® é simples e veloz. É suficiente limpar o CRISTALPLANT® com água e sabão ou detergentes comuns para remover a maioria das manchas e sujeiras que podem ser depositadas sobre a superfície. São recomendados especialmente detergentes em gel ou abrasivos, tendo o cuidado de enxaguar bem a superfície, utilizando uma esponja abrasiva de tipo "Scotch Brite®" em amostra grátis inclusa; desta forma, se manterá o acabamento opaco original, uma característica distintiva do CRISTALPLANT®

### Como evitar danos

A superfície tem uma boa resistência às manchas em geral; No entanto, **não** recomendamos o uso de produtos químicos, tais como acetona, tricloroetileno, ácidos e bases fortes. Algumas substâncias como tintas, cosméticos e corantes, em contato prolongado com o material, podem deixar manchas na superfície do Cristalplant®, a mesma coisa para manchas de cigarros acesos; mas esta pode ser removida, seguindo os conselhos abaixo.

### Remover manchas persistentes, arranhões e queimaduras

**CRISTALPLANT®** é, no entanto, um material homogêneo em toda a sua espessura e pode ser reparado das agressões superficiais, como arranhões, queimaduras de cigarros e manchas persistentes, retornando à superfície à sua beleza original, simplesmente seguindo estas indicações: para os pequenos danos, é possível recuperar a superfície utilizando uma esponja abrasiva Scotch Brite® (marca registrada da 3M) e um limpador abrasivo comum. Levigar a superfície da parte danificada. Se a falha ainda é visível, esfregar novamente com uma lixa muito fina.

#### Utilizar:

Detergentes em creme ou em pó (como o CIF®, o VIM® ou similar) que contenham micro-grânulos que abrasem a superfície. O álcool etílico desnaturado pode ser utilizado, tendo o cuidado de enxaguar bem a superfície.

#### Não Utilizar:

Solventes tais como a acetona ou o tricloroetileno e outras substâncias químicas, tais como ácidos fortes (ex.: ácido muriático) e bases fortes (ex.: soda cáustica). Detergentes industriais ou outros tipos que não se conhece a agressividade, neste caso, é bom fazer o teste em uma área não visível antes de aplicá-lo em uma área ampla. Substâncias químicas muito agressivas para desentupir pias. Solventes utilizados no setor da pintura.

### Manutenção das peças em vidro, aço, plástico e todos os materiais diferentes do CRISTALPLANT®

Para a limpeza, usar um pano umedecido com detergente líquido neutro.

Evitar o uso de produtos abrasivos. **NÃO UTILIZAR ÁLCOOL!**

**Atenção: O não cumprimento das regras de limpeza do aparelho e da substituição dos filtros, comporta risco de incêndio. Portanto, é recomendável seguir estas instruções apenas sugeridas.**

**Não aceitamos nenhuma responsabilidade por qualquer dano ao motor, incêndios provocados por uma manutenção inadequada ou pela não observância aos avisos acima indicados.**

### Filtro antigordura

#### Fig. 10-15

### Capta as partículas de gordura provenientes do cozimento.

O Filtro de gordura deve ser limpo uma vez por mês (ou quando o sistema de indicação da saturação dos filtros - se previsto no modelo adquirido – indicar esta necessidade), com detergentes não agressivos. O filtro pode ser lavado manualmente ou em máquina de lavar louça a baixas temperaturas e com ciclo breve.

O filtro metálico para a gordura pode perder cor com as lavagens na máquina da louça, mas suas características de filtração não se alteram.

### Filtro de carvão activo (só para a versão filtrante)

#### Fig. 14

### Retém os odores desagradáveis produzidos durante a preparação de alimentos.

O filtro de carvão pode ser lavado de dois em dois meses em água quente e detergentes adequados ou em máquina de lavar louça a 65 °C (para a lavagem em máquina, utilize o ciclo completo sem colocar outra louça na máquina).

Tire a água em excesso tomando cuidado para não estragar o filtro. Em seguida deixe-o secar completamente no forno durante 10 minutos a 100 °C.

Substitua o pano a cada 3 anos e sempre quando notar sinais de danos no tecido.

#### • Montagem

Instalar o filtro de carvão ativado na parte traseira do filtro gorduras e fixar com 4 pinos.

**Atenção!** Os pinos estão incluídos na embalagem do filtro de carvão ativado e não na coifa.

- Para desmontar o filtro, siga a ordem inversa.

### Substituição das lâmpadas

O exaustor é dotado de um sistema de iluminação baseada na tecnologia LED.

Os LED garantem uma iluminação melhor e uma duração de até 10 vezes maior que as lâmpadas tradicionais e economizam 90% de energia elétrica.

Para a substituição, contatar o serviço de assistência técnica.

**Ακολουθήστε αυστηρά τις οδηγίες που αναφέρονται σε αυτό το εγχειρίδιο.** Δεν αναλαμβάνουμε καμία ευθύνη για τυχόν δυσχέρειες, ζημιές ή πυρκαγιές που προκαλούνται και προέρχονται από την μη τήρηση των οδηγιών που αναφέρονται σε αυτό το εγχειρίδιο. Ο απορροφητήρας έχει κατασκευαστεί για την απορρόφηση καπνών και ατμών μαγειρέματος και έχει σχεδιαστεί αποκλειστικά για οικιακή χρήση

! Είναι σημαντικό να διατηρήσετε το παρόν εγχειρίδιο για να το συμβουλευέστε οποιαδήποτε στιγμή το χρειάζεστε! Σε περίπτωση πώλησης, δανεισμού ή μετακόμισης, βεβαιωθείτε ότι βρίσκεται συσκευασμένο μαζί με το προϊόν!

! Διαβάστε προσεκτικά τις οδηγίες: περιέχουν χρήσιμες πληροφορίες για την εγκατάσταση και χρήση του προϊόντος και για την ασφάλεια σας!

! Μην επιφέρετε ηλεκτρικές ή μηχανικές αλλαγές στο προϊόν ή στους σωλήνες εξαέρωσης!

! Πρίν προχωρήσετε στην εγκατάσταση της συσκευής βεβαιωθείτε ότι όλα τα εξαρτήματα δεν έχουν υποστεί ζημιά. Σε αντίθετη περίπτωση να έρθετε σε επαφή με τον πωλητή σας και να μην συνεχίσετε με την εγκατάσταση.

**Σημείωση:** Οι ειδικές ενδείξεις με το σύμβολο “(\*)” είναι εξαρτήματα που παρέχονται προαιρετικά μόνο σε μερικά μοντέλα ή δεν παρέχονται καθόλου και πρέπει να αποκτηθούν.

## Προηδοποιήσεις

Πριν εκτελέσετε οποιαδήποτε διαδικασία καθαρισμού ή συντήρησης, αποσυνδέστε τη

συσκευή από το ρεύμα, βγάζοντας το φις από την πρίζα ή κλείνοντας την ηλεκτρική παροχή.

Για όλες τις εργασίες εγκατάστασης και συντήρησης χρησιμοποιείτε γάντια εργασίας.

Η συσκευή αυτή μπορεί να χρησιμοποιηθεί από παιδιά ηλικίας 8 ετών και άνω και από άτομα με μειωμένες σωματικές, αισθητηριακές ή πνευματικές δυνατότητες ή έλλειψη εμπειρίας και γνώσης, εάν επιβλέπονται ή έχουν λάβει οδηγίες σχετικά με τη χρήση της συσκευής με ασφαλή τρόπο και κατανοούν τους κινδύνους που

ενέχονται.

Μην αφήνετε μικρά παιδιά να παίζουν με τη συσκευή.

Ο καθαρισμός και η συντήρηση δεν πρέπει να πραγματοποιούνται από παιδιά χωρίς επίβλεψη.

Όταν στον χώρο που λειτουργεί ο απορροφητήρας υπάρχουν και συσκευές καύσης αερίου ή άλλων καυσίμων, πρέπει να εξασφαλίζεται πάντα επαρκής αερισμός.

Ο απορροφητήρας πρέπει να καθαρίζεται συστηματικά, τόσο εσωτερικά όσο και εξωτερικά (ΤΟΥΛΑΧΙΣΤΟΝ ΜΙΑ ΦΟΡΑ ΤΟΝ ΜΗΝΑ), σε κάθε περίπτωση δώστε μεγάλη προσοχή στις οδηγίες συντήρησης του παρόντος εγχειριδίου.

Η μη τήρηση των κανονισμών σχετικά με τον καθαρισμό του απορροφητήρα και την αντικατάσταση και καθαρισμό των φίλτρων μπορεί να προκαλέσει πυρκαγιές.

Απαγορεύεται αυστηρά το μαγείρεμα σε φλόγα (φλαμπέ) κάτω από τον απορροφητήρα.

Η χρήση ελεύθερης φλόγας καταστρέφει τα φίλτρα και μπορεί να προκαλέσει πυρκαγιά, για αυτό θα πρέπει να αποφεύγεται.

Το τηγάνισμα πρέπει να γίνεται υπό έλεγχο έτσι ώστε να αποφευχθεί φωτιά από υπερθέρμανση λαδιού.

**ΠΡΟΕΙΔΟΠΟΙΗΣΗ:** Όταν η μονάδα εστιών βρίσκεται σε λειτουργία, τα προσβάσιμα μέρη του απορροφητήρα μπορεί να είναι ζεστά.

Αντικαταστήστε τον λαμπτήρα μόνο με ίδιου τύπου λαμπτήρα (βλέπε κεφάλαιο συντήρησης/αντικατάστασης λαμπτήρων του παρόντος εγχειριδίου).

**Προειδοποίηση!** Μη συνδέετε τη συσκευή στο ηλεκτρικό δίκτυο εάν δεν έχει ολοκληρωθεί η εγκατάσταση.

Πρέπει να τηρούνται πιστά όλοι οι ισχύοντες τοπικοί κανονισμοί για τα τεχνικά μέτρα και τα μέτρα ασφαλείας της εκκένωσης των καπνών.

Ο αέρας που αποβάλλεται δεν πρέπει να κατευθύνεται σε αγωγό που χρησιμοποιείται για την εκκένωση καπνών που παράγονται από συσκευές καύσης αερίου ή άλλου είδους καύσης.

Μη χρησιμοποιείτε ή μην αφήνετε τον απορροφητήρα χωρίς λάμπες σωστά τοποθετημένες, εξαιτίας ενδεχόμενου κινδύνου ηλεκτροπληξίας.

Μη χρησιμοποιείτε ποτέ τον απορροφητήρα αν δεν είναι σωστά τοποθετημένο το μεταλλικό πλέγμα!

Μη χρησιμοποιείτε ΠΟΤΕ τον απορροφητήρα σαν επίπεδο στήριξης, εκτός αν αναφέρεται ρητά στο εγχειρίδιο.

Χρησιμοποιήστε μόνο τις βίδες στερέωσης που παρέχονται με το προϊόν εγκατάστασης ή, αν δεν παρέχονται, προμηθευτείτε τον σωστό τύπο βιδών. Χρησιμοποιήστε το σωστό μέγεθος βιδών, όπως ορίζεται στις Οδηγίες εγκατάστασης. Σε περίπτωση αμφιβολίας, συμβουλευτείτε αντιπρόσωπο ή εξουσιοδοτημένο κέντρο εξυπηρέτησης.

**ΠΡΟΕΙΔΟΠΟΙΗΣΗ!** Εάν η εγκατάσταση βιδών και στηριγμάτων στερέωσης δεν γίνει σύμφωνα με τις οδηγίες, μπορεί να προκληθούν κίνδυνοι ηλεκτρικής φύσεως.

Αυτή η συσκευή φέρει σήμανση σύμφωνα με την Ευρωπαϊκή οδηγία 2012/19/EC σχετικά με τα Απορριπτόμενα ηλεκτρικά και ηλεκτρονικά εξαρτήματα (WEEE).

Εξασφαλίζοντας ότι το προϊόν αυτό απορρίπτεται σωστά, θα βοηθήσετε στην πρόληψη πιθανά αρνητικών επιπτώσεων για το περιβάλλον και την ανθρώπινη υγεία, οι οποίες θα μπορούσαν να δημιουργηθούν από τον ακατάλληλο χειρισμό αυτού του προϊόντος ως απόρριμμα.



Το σύμβολο  πάνω στο προϊόν, ή στα έγγραφα που συνοδεύουν το προϊόν, υποδεικνύει ότι αυτή η συσκευή δεν μπορεί να θεωρηθεί οικιακό απόρριμμα. Αντί για αυτό θα πρέπει να παραδοθεί στο κατάλληλο σημείο περισυλλογής για την ανακύκλωση των ηλεκτρικών και ηλεκτρονικών εξαρτημάτων. Η απόρριψή του πρέπει να πραγματοποιείται τηρώντας την τοπική νομοθεσία για την διάθεση των απορριμμάτων.

Για πιο λεπτομερείς πληροφορίες σχετικά με την επεξεργασία, την περισυλλογή και την ανακύκλωση αυτού του προϊόντος, παρακαλούμε επικοινωνήστε με το αρμόδιο γραφείο την τοπικής αυτοδιοίκησης, την τοπική σας υπηρεσία αποκομιδής οικιακών απορριμμάτων ή το κατάστημα όπου αγοράσατε αυτό το προϊόν.

Η συσκευή έχει σχεδιαστεί, δοκιμαστεί και κατασκευαστεί σύμφωνα με την:

- Ασφάλεια: EN/IEC 60335-1; EN/IEC 60335-2-31, EN/IEC 62233.
- Επίδοση: EN/IEC 61591; ISO 5167-1; ISO 5167-3; ISO 5168; EN/IEC 60704-1; EN/IEC 60704-2-13; EN/IEC 60704-3; ISO 3741; EN 50564; IEC 62301.

- EMC: EN 55014-1; CISPR 14-1; EN 55014-2; CISPR 14-2; EN/IEC 61000-3-2; EN/IEC 61000-3-3. Προτάσεις για μια σωστή χρήση ούτως ώστε να μειωθούν οι περιβαλλοντικές επιπτώσεις: Ενεργοποιήστε τον απορροφητήρα στην ελάχιστη ταχύτητα όταν αρχίσετε το μαγειρέμα και αφήστε τον αναμμένο για λίγα λεπτά μετά το τέλος του μαγειρέματος. Αυξήστε την ταχύτητα μόνο σε περίπτωση μεγάλης συγκέντρωσης καπνού και ατμού και χρησιμοποιήστε την επιταχυνόμενη ταχύτητα μόνο σε ακραίες καταστάσεις. Αντικαταστήστε το φίλτρο ενεργού άνθρακα όταν θα

πρέπει να διατηρηθεί μια καλή απόδοση της μείωσης της οσμής. Καθαρίστε το φίλτρο λίπους όταν θα πρέπει να διατηρηθεί μια καλή απόδοση του φίλτρου λίπους. Χρησιμοποιήστε τη μέγιστη διάμετρο του συστήματος των σωληνώσεων που υποδεικνύεται στο εγχειρίδιο αυτό, ούτως ώστε να βελτιστοποιηθεί η απόδοση και να ελαχιστοποιηθεί ο θόρυβος.

## Χρήση

Ο απορροφητήρας έχει κατασκευαστεί κατά τέτοιο τρόπο ώστε να μπορεί να χρησιμοποιηθεί είτε ως τύπος απορρόφησης εξωτερικής εκκένωσης (με αεραγωγό) είτε ως τύπος φιλτραρίσματος εσωτερικής ανακύκλωσης.



### Τύπος απορρόφησης

Σε αυτήν την περίπτωση οι ατμοί αποβάλλονται στο εξωτερικό περιβάλλον μέσω ενός ειδικού αγωγού εξαερισμού που συνδέεται με το δακτύλιο σύνδεσης που βρίσκεται στο πάνω μέρος του απορροφητήρα.

**Προσοχή!** Ο σωλήνας εξαερισμού δεν παρέχεται και πρέπει να αγοραστεί.

Η διάμετρος του αγωγού εξαερισμού πρέπει να είναι αντίστοιχη με την διάμετρο του δακτυλίου σύνδεσης.

**Προσοχή!** Εάν ο απορροφητήρας έχει φίλτρο ενεργού άνθρακα, τότε αυτό πρέπει να αφαιρεθεί.

Συνδέστε τον απορροφητήρα με τους σωλήνες εκκένωσης καπνών πάνω στον τοίχο με διάμετρο αντίστοιχη της εξόδου αέρα.

Η χρήση σωλήνων μικρότερης διαμέτρου έχει σαν αποτέλεσμα την μείωση της απορροφητικής ικανότητας και τη δραστική αύξηση του θορύβου.

Δεν αναλαμβάνουμε καμία ευθύνη για το συγκεκριμένο θέμα.

! Χρησιμοποιήστε έναν αγωγό όσο το δυνατόν μικρότερου μήκους.

! Χρησιμοποιήστε έναν αγωγό με όσο το δυνατόν λιγότερες γωνίες (μέγιστη γωνία : 90°).

! Αποφεύγετε δραστικές αλλαγές της διατομής του αγωγού.



### Τύπος φιλτραρίσματος

Το φίλτρο αφαιρεί τα λίπη και τις μυρωδιές από τον εξαγμένο αέρα πριν διοχετευτεί στο εσωτερικό του δωματίου μέσω της επάνω σχάρας.

Προκειμένου να χρησιμοποιηθείτε τον απορροφητήρα σε αυτό τον τύπο, πρέπει να εγκαταστήσετε ένα σύστημα πρόσθετου φιλτραρίσματος, βασισμένο στον ενεργό άνθρακα.

Τα μοντέλα που δεν έχουν μοτέρ αναρρόφησης λειτουργούν μόνο ως τύποι αεραγωγού και πρέπει να συνδεθούν με μία εξωτερική συσκευή αναρρόφησης (δεν παρέχεται).

Οι οδηγίες σύνδεσης παρέχονται με την περιφερειακή μονάδα αναρρόφησης.

## Εγκατάσταση

Η ελάχιστη απόσταση μεταξύ της επιφάνειας της βάσης εστιών και του κατώτερου μέρους του απορροφητήρα κουζίνας δεν πρέπει να είναι μικρότερη των 40εκ. στην περίπτωση ηλεκτρικών κουζινών και των 60εκ στην περίπτωση κουζινών υγραερίου ή μικτών.

Εάν οι οδηγίες εγκατάστασης για βάση εστιών με αέριο καθορίζουν μια μεγαλύτερη απόσταση, πρέπει να την λάβετε υπόψη.



### Ηλεκτρική σύνδεση

Η τάση των κεντρικών αγωγών πρέπει να αντιστοιχεί σε αυτήν που αναγράφεται στην χαρακτηριστική ετικέτα, τοποθετημένη στο εσωτερικό του απορροφητήρα. Εάν παρέχεται η πρίζα, συνδέστε τον απορροφητήρα με παροχή ρεύματος που, σύμφωνα με τους προβλεπόμενους κανονισμούς, πρέπει να βρίσκεται σε προσιτή ζώνη, ακόμη και μετά την εγκατάσταση. Εάν δεν παρέχεται η πρίζα (προβλεπόμενη σύνδεση απευθείας με το ρεύμα) ή η πρίζα δεν είναι σε προσβάσιμη ζώνη, ακόμη και μετά την εγκατάσταση, εφαρμόστε έναν διπολικό διακόπτη ώστε να πληρεί τους κανόνες ασφαλείας που εξασφαλίζουν την ολοκληρωμένη αποσύνδεση του συστήματος σε περίπτωση υπέρτασης (κατηγορίας III), σύμφωνα με τις οδηγίες και τους κανόνες εγκαταστάσεων.

**Προειδοποίηση!** πριν συνδέσετε το σύστημα του απορροφητήρα με την ηλεκτρική εγκατάσταση και βεβαιωθείτε για την σωστή του λειτουργία, να ελέγχετε πάντοτε εάν το καλώδιο σύνδεσης είναι ορθά μονταρισμένο.

Ο απορροφητήρας έχει ένα ειδικό ηλεκτρικό καλώδιο τροφοδοσίας. Σε περίπτωση φθοράς του καλωδίου, ζητήστε το από την υπηρεσία τεχνικής βοήθειας.

## Εγκατάσταση

**Προϊόν με μεγάλο βάρος. Η μετακίνηση και η εγκατάσταση του απορροφητήρα πρέπει να γίνει τουλάχιστον από δύο ή περισσότερους ανθρώπους.**

Ο απορροφητήρας περιέχει βύσματα στερέωσης για να εξασφαλίζουν τη στήριξη του απορροφητήρα στους περισσότερους τύπους τοιχωμάτων/οροφών. Είναι όμως αναγκαίο να συμβουλευτούμε έναν ειδικευμένο τεχνίτη για να σιγουρευτούμε για την καταλληλότητα των υλικών ανάλογα με τον τύπο του τοιχώματος/οροφής. Το τοίχωμα/οροφή πρέπει να είναι αρκετά ανθεκτικό ώστε να αντέχει το βάρος του απορροφητήρα. Μην επικολάτε τον απορροφητήρα με σιλικόνη ή με στόκο στον τοίχο. Η στερέωση πρέπει να γίνεται μόνο με τα κατάλληλα στηρίγματα.

Ως συμπληρωματικό αξεσουάρ μπορεί να αποκτηθεί μία αισθητική καπνοδόχος, βεβαιωθείτε πρώτα από το κέντρο βοήθειας ότι το μοντέλο που κατέχεται προβλέπει αυτήν την δυνατότητα.

Σάς συμβουλεύουμε να εγκαταστήσετε τον απορροφητήρα μετά από την απόκτηση της καπνοδόχου ώστε να γίνει με σιγουριά η ιδανική εγκατάσταση.

## Λειτουργία



**Αυτόματη λειτουργία (αισθητήρας) και σύνδεση με SNAP®**



**Πλήκτρο ON/OFF φωτισμού**

Πιέστε σύντομα για να ανάψετε ή να σβήσετε τον φωτισμό της εστίας μαγειρέματος.

Πιέστε παρατεταμένα για να ρυθμίσετε την ένταση του φωτός.



**Πλήκτρο επιλογής υψηλής ταχύτητας (ισχύος αναρρόφησης):**

- πιέστε **μια φορά**

**Πλήκτρο επιλογής ταχύτητας εντατικής λειτουργίας (ισχύος αναρρόφησης):**

- πιέστε **δύετη φορά**

Η ταχύτητα εντατικής λειτουργίας (ισχύος αναρρόφησης) έχει διάρκεια 5 λεπτών. Με τη λήξη του χρόνου αυτού, η λειτουργία επιστρέφει στη μεσαία ταχύτητα (ισχύ αναρρόφησης), ενώ το πλήκτρο αναβοσβήνει.

**Σημείωση:** πιέζοντας πάλι, μπορείτε να επαναφέρετε την υψηλή ταχύτητα (ισχύ αναρρόφησης).



**Πλήκτρο επιλογής μεσαίας ταχύτητας (ισχύος αναρρόφησης)**



**Πλήκτρο επιλογής χαμηλής ταχύτητας (ισχύος αναρρόφησης) -**

όταν αναβοσβήνει υποδεικνύει ότι πρέπει να προχωρήσετε στον καθαρισμό του φίλτρου λίπους.



**Πλήκτρο OFF συσκευής (σε αναμονή)**

### Ένδειξη κορεσμού των φίλτρων

Η συντήρηση των φίλτρων του απορροφητήρα πρέπει να γίνεται ανά τακτά χρονικά διαστήματα.



Πλήκτρο αναμμένο με σταθερό φως: πρέπει να γίνει η συντήρηση των φίλτρων λίπους



Πλήκτρο **3\*** αναμμένο με φως που αναβοσβήνει: πρέπει να γίνει η συντήρηση των φίλτρων ενεργού άνθρακα

**Σημείωση:** Η ένδειξη κορεσμού των φίλτρων είναι ορατή κατά τη διάρκεια του πρώτου λεπτού μετά το κλείσιμο του απορροφητήρα, εντός αυτού του χρόνου πρέπει να γίνει η επαναφορά των ενδείξεων κορεσμού.

#### Επαναφορά ενδείξεων κορεσμού των φίλτρων:



Πιέστε παρατεταμένα το πλήκτρο

#### Ενεργοποίηση ένδειξης κορεσμού φίλτρου ενεργού άνθρακα

**Σημείωση:** κατά τη διάρκεια αυτής της εργασίας, ο απορροφητήρας πρέπει να μένει κλειστός.

Αυτή η ένδειξη κανονικά είναι απενεργοποιημένη. Για να ενεργοποιήσετε τη λειτουργία, πιέστε παρατεταμένα το



πλήκτρο: το πλήκτρο φωτίζεται με σταθερό φως.

Για να απενεργοποιήσετε τη λειτουργία, πιέστε



παρατεταμένα το πλήκτρο: το πλήκτρο αναβοσβήνει.

#### Αυτόματη λειτουργία (αισθητήρας), σύνδεση με SNAP®

**Προσοχή!** Η καλή λειτουργία του απορροφητήρα εξαρτάται από τη “Ρύθμιση των παραμέτρων για την αυτόματη λειτουργία” (βλέπε σχετική παράγραφο).

#### Αυτόματη λειτουργία (αισθητήρας)



Πιέστε το πλήκτρο (το πλήκτρο ανάβει με λευκό φως).

Ο απορροφητήρας θα ανάψει στην κατάλληλη ταχύτητα ανάλογα με τους καπνούς μαγειρέματος που θα εντοπίσει ο αισθητήρας, με τον οποίο είναι εφοδιασμένος.

#### Αυτόματη λειτουργία του απορροφητήρα με SNAP®



Πιέστε το πλήκτρο (το πλήκτρο ανάβει με πορτοκαλί φως, υποδεικνύοντας ότι ο απορροφητήρας μπορεί να λειτουργήσει αυτόματα με το SNAP®).

**Σημείωση:** Το SNAP® είναι μια βοηθητική μονάδα απορρόφησης που μπορεί να λειτουργήσει μαζί με τον απορροφητήρα. Για περισσότερες πληροφορίες, συμβουλευτείτε το εγχειρίδιο που παρέχεται με το SNAP®

#### Ρύθμιση των παραμέτρων για την Αυτόματη λειτουργία

**Σημείωση:** Όλες οι εργασίες βαθμονόμησης, επιλογής, ρύθμισης και λογικής σύνδεσης που περιγράφονται παρακάτω γίνονται με τον απορροφητήρα κλειστό (OFF).

Η ρύθμιση των παραμέτρων κανονικά γίνεται **αυτόματα** κάθε φορά που ο απορροφητήρας συνδέεται στο ηλεκτρικό δίκτυο (π.χ.: με την πρώτη εγκατάσταση ή μετά από ένα blackout) ή αλλιώς **χειροκίνητα**.

#### Χειροκίνητη ρύθμιση

Να πραγματοποιείται όταν παρατηρείται μια μη ικανοποιητική λειτουργία της Αυτόματης λειτουργίας και όταν στην κουζίνα υπάρχουν κανονικές περιβαλλοντικές συνθήκες.

Η χειροκίνητη ρύθμιση προβλέπει:

- Βαθμονόμηση του απορροφητήρα:
- Επιλογή της επιφάνειας μαγειρέματος (υγραερίου - επαγωγής ή ηλεκτρική).
- Λογική σύνδεση μεταξύ απορροφητήρα και SNAP® (αν έχετε στην κατοχή σας SNAP®).

#### Βαθμονόμηση του απορροφητήρα



Πιέστε παρατεταμένα το πλήκτρο, το πλήκτρο αναβοσβήνει υποδεικνύοντας ότι η βαθμονόμηση ξεκίνησε. Η διαδικασία της βαθμονόμησης διαρκεί περίπου 5 λεπτά.

#### Επιλογή της επιφάνειας μαγειρέματος (υγραερίου - επαγωγής ή ηλεκτρική)



Πιέστε παρατεταμένα συγχρόνως τα πλήκτρα



και: τα πλήκτρα, και αρχίζουν να αναβοσβήνουν για 5 δευτερόλεπτα.

**Εντός αυτού του χρονικού διαστήματος** πιέστε:



Το πλήκτρο στην περίπτωση επιφάνειας μαγειρέματος με υγραέριο



Το πλήκτρο στην περίπτωση ηλεκτρικής επιφάνειας μαγειρέματος



Το πλήκτρο στην περίπτωση επαγωγικής επιφάνειας μαγειρέματος

Το πλήκτρο που επιλέξατε θα παραμείνει αναμμένο υποδεικνύοντας ότι έχει γίνει η επιλογή, μετά από 10 δευτερόλεπτα το πλήκτρο αναβοσβήνει σύντομα υποδεικνύοντας ότι η επιλογή έχει καταχωρηθεί.

## Λογική σύνδεση μεταξύ απορροφητήρα και SNAP® (αν έχετε στην κατοχή σας SNAP®).

Η σύνδεση μεταξύ απορροφητήρα και SNAP® γίνεται αυτόματα. Δεν χρειάζεται να γίνει καμία ρύθμιση.

## Συντήρηση

### Καθαρισμός

Για τον καθαρισμό χρησιμοποιήστε **ΑΠΟΚΛΕΙΣΤΙΚΑ** ένα υγρό πανί με ουδέτερα υγρά απορρυπαντικά. **ΜΗΝ ΧΡΗΣΙΜΟΠΟΙΕΙΤΕ ΕΡΓΑΛΕΙΑ Ή ΜΕΣΑ ΚΑΘΑΡΙΣΜΟΥ!**

Αποφύγετε τη χρήση λειαντικών μέσων. **ΜΗ ΧΡΗΣΙΜΟΠΟΙΕΙΤΕ ΑΛΚΟΟΛ!**

### Πίνακας

#### Εικ. 10-15

Ο περιμετρικός πίνακας αναρρόφησης πρέπει να μένει πάντα κλειστός και ανοίγει μόνο στην περίπτωση της συντήρησης (π.χ καθαρισμός ή αντικατάσταση των φίλτρων).

### Επιπρόσθετες πληροφορίες για τον καθαρισμό MONO της επιφάνειας

Η επιφάνεια έχει κατασκευαστεί από **CRISTALPLANT®**  
Σημείωση: για περισσότερες πληροφορίες σχετικά με το υλικό **CRISTALPLANT®** και τον παραγωγό, επισκεφτείτε τη σελίδα [www.cristalplant.it](http://www.cristalplant.it)

### ΣΥΝΤΗΡΗΣΗ ΤΟΥ CRISTALPLANT®

#### Συντήρηση καθημερινή

Η φροντίδα για το **CRISTALPLANT®** είναι απλή και γρήγορη. Αρκεί να καθαρίζεται το **CRISTALPLANT®** με νερό και σαπούνι ή κοινά απορρυπαντικά για να αφαιρεθεί το μεγαλύτερο μέρος των λεκδών και οι βρωμιές που εναποτίθενται στην επιφάνεια. Και ειδικά συνιστούνται τζέλ απορρυπαντικά, ή λειαντικά ξεπλύνοντας καλά την επιφάνεια, χρησιμοποιώντας ένα λειαντικό σφουγγάρι τύπου "Scotch Brite" ως συνημμένο δείγμα; Με αυτόν τον τρόπο θα διατηρηθεί το τελικό γνήσιο μάτ, διακριτικό χαρακτηριστικό του **CRISTALPLANT®**

#### Πως είναι δυνατόν να αποτραπούν ζημιές

Η επιφάνεια έχει μια καλή ανθεκτικότητα στις κηλίδες γενικά; Παρ'όλα αυτά συνιστάται η χρήση δραστικών χημικών ουσιών όπως τριχλωροαιθυλένιο οξεία ή ισχυρές βάσεις. Μερικές ουσίες όπως μελάνη, οικιακές και χρώματα, σε παρατεταμένη επαφή με το υλικό μπορούν να αφήσουν χρωστικές ουσίες στην επιφάνεια του **CRISTALPLANT®** το ίδιο πράγμα και τα αναμμένα τσιγάρα; αλλά τα πάντα μπορούν να αφαιρεθούν ακολουθώντας τις κατωτέρω συμβουλές.

**Αφαίρεση επίμονων κηλίδων, γραντσουινές και καψίματα**  
**CRISTALPLANT®** είναι όμως ένα ομογενές υλικό καθ'όλο το πάχος και μπορεί έτσι να επιδιορθωθεί από τις επιφανειακές δράσεις, όπως γραντσουινές, κάψιμο από τσιγάρα και επίμονες κηλίδες επαναφέροντας την επιφάνεια στην αρχική ομορφιά, απλά ακολουθώντας αυτές τις υποδείξεις:για μικρές

βλάβες είναι δυνατόν να επαναφέρετε την επιφάνεια χρησιμοποιώντας ένα λειαντικό σφουγγαράκι Scotch Brite (σήμα κατατεθέν) και ένα κοινό λειαντικό καθαριστικό. Λειάνετε επιφανειακά το κατεστραμμένο τμήμα. Εάν η ατέλεια είναι ακόμα ορατή ξαναπεράστε με ένα πολύ λεπτό γυαλόχαρτο.

#### Χρησιμοποιήστε:

Απορρυπαντικά σε κρέμα ή σκόνη (όπως CIF, VIM ή όμοια) που περιέχουν μικροκόκκους και εκτρίβουν την επιφάνεια. Το αιθυλικό οινόπνευμα μετουσιωμένο μπορεί να χρησιμοποιηθεί φροντίζοντας να ξεπλύνετε καλά την επιφάνεια.

#### Μην χρησιμοποιήσετε:

Διαλυτικά όπως ακετόνη ή τριχλωροαιθυλένιο και άλλες δραστικές χημικές ουσίες όπως ισχυρά οξεία (υδροχλωρικό οξύ) και ισχυρές βάσεις (καυστική σόδα). Βιομηχανικά απορρυπαντικά ή άλλα που δεν είναι γνωστή η δραστικότητα, σε αυτή την περίπτωση καλό είναι να κάνετε δοκιμή σε έναν μη ορατό χώρο πρηνή γίνει η εφαρμογή σε μία μεγάλη επιφάνεια. Ουσίες πολύ δραστικές που χρησιμοποιούνται για νεροχύτες. Διαλυτικά που χρησιμοποιούνται στον τομέα βαφής.

### Συντήρηση των τμημάτων από γυαλί, αστάλι, πλαστικά και όλα τα υλικά διαφορετικά από το CRISTALPLANT®

Για τον καθαρισμό χρησιμοποιήστε ένα βρεγμένο με διάφορα υγρά ουδέτερα απορρυπαντικά.

Αποφύγετε τη χρήση προϊόντων που περιέχουν λειαντικά υλικά. **ΜΗΝ ΧΡΗΣΙΜΟΠΟΙΗΤΕ ΟΙΝΟΠΝΕΥΜΑ**

**Προσοχή:** Η μη τήρηση των κανόνων καθαρισμού της συσκευής και της αντικατάστασης των φίλτρων ενέχει κινδύνους πυρκαγιάς.

Συνιστάται λοιπόν να τηρηθούν οι προτεινόμενες οδηγίες.

Δεν αναλαμβάνουμε καμία ευθύνη για τυχόν ζημιές στον κινητήρα, και για πυρκαγιές που θα προκληθούν από μία ακατάλληλη συντήρηση ή από την μη τήρηση των προαναφερθέντων προειδοποιήσεων.

### Φίλτρο για τα λιπώδη

#### Εικ. 10-15

#### Συγκρατεί τα σωματίδια λίπους που προέρχονται από το μαγείρεμα.

Πρέπει να καθαρίζεται μια φορά τον μήνα (ή όταν το σύστημα ένδειξης κορεσμού των φίλτρων – εάν προβλέπεται στο μοντέλο που έχετε αποκτήσει – δείχνει αυτή την αναγκαιότητα), με απορρυπαντικά που δεν χαραζούν, είτε στο χέρι ή στο πλυντήριο πιάτων το οποίο πρέπει να ρυθμιστεί σε χαμηλή θερμοκρασία και σε σύντομο κύκλο. Με το πλύσιμο στο πλυντήριο πιάτων το φίλτρο για τα λίπη μπορεί ελαφρώς να χάσει το χρώμα του αλλά αυτό δεν μεταβάλλει τις ιδιότητες φιλτραρίσματος.

## **Φίλτρο άνθρακα (μονο για τον τυπο φίλτραρισματος)**

**Εικ. 14**

**Απορροφά τις δυσάρεστες οσμές που προέρχονται από το μαγείρεμα.**

Το φίλτρο άνθρακα μπορεί να πλυθεί ανά δύο μήνες σε ζεστό νερό και ουδέτερο απορρυπαντικό ή σε πλυντήριο πιάτων σε 65°C (σε περίπτωση πλυσίματος σε πλυντήριο πιάτων, χρησιμοποιήστε έναν πλήρη κύκλο πλυσίματος χωρίς την παράλληλη παρουσία πιάτων).

Αφαιρέστε το επιπλέον νερό χωρίς να καταστρέψετε το φίλτρο και κατόπιν βάλτε το στον φούρνο για 10 λεπτά σε θερμοκρασία 100°C για το τελικό του στέγνωμα.

Αλλάζτε το στρωματάκι κάθε 3 χρόνια ή κάθε φορά που το πανί είναι κατεστραμμένο.

- **Τοποθέτηση:**

Εγκαταστήστε το φίλτρο άνθρακα στο πίσω μέρος του φίλτρου λίπους και στερεώστε το με τα 4 υποστηρίγματα.

**Προσοχή:** Τα υποστηρίγματα περιέχονται στην συσκευασία του φίλτρου άνθρακα και όχι στον απορροφητήρα.

- Για να αποσυναρμολογήσετε το φίλτρο, ακολουθήστε την ανάποδη διαδικασία.

## **Αντικατάσταση λαμπες**

Ο απορροφητήρας διαθέτει σύστημα φωτισμού που χρησιμοποιεί την τεχνολογία LED.

Η τεχνολογία LED εγγυάται άριστο φωτισμό, διάρκεια έως 10 φορές μεγαλύτερη των κοινών λαμπτήρων ενώ παράλληλα επιτρέπουν την εξοικονόμηση έως και του 90% της ηλεκτρικής ενέργειας.

Για την αντικατάστασή τους, απευθυνθείτε στην υπηρεσία τεχνικής βοήθειας

Följ noga instruktionerna i denna manual. Tillverkaren fransäger sig allt ansvar för eventuella funktionsfel, skador eller bränder som uppstår på apparaten på grund av att instruktionerna i denna manual inte har respekterats. Fläkten har tillverkats för utsugning av matos och ånga som bildas vid matlagning och är endast ämnad för privat bruk.

! Det är viktigt att spara denna instruktionsbok så att den när som helst är tillgänglig för framtida konsultationer. I händelse av försäljning, överlåtelse eller flytt skall instruktionsboken alltid följa med produkten.

! Läs instruktionerna noga: dessa tillhandahåller viktig information beträffande installation, användning och säkerhet.

! Utför inga elektriska eller mekaniska ändringar på produkten eller avledningskanalerna.

! Kontrollera innan apparaten installeras att inga komponenter är skadade. Kontakta i sådant fall återförsäljaren innan installationen utförs.

**OBS:** Delar som är märkta med symbolen "(\*)" är extra tillbehör som endast medlevereras med vissa modeller, eller icke medlevererade delar som skall införskaffas separat.

## Varningsföreskrifter

Gör alltid fläkten strömlös innan någon typ av underhållsarbete eller rengöring inleds genom att dra ur kontakten eller slå av bostadens huvudströmbrytare.

Använd alltid skyddshandskar vid installation och underhållsrepp.

Apparaten får användas av barn från 8 års ålder eller personer med reducerad rörelseförmåga eller mental kapacitet, eller personer som saknar erfarenhet och kännedom om apparaten, såtillvida inte användandet övervakas eller instruktioner ges av erfaren person som ansvarar för säkerheten.

Barn får inte lämnas utan uppsikt för att förhindra att de leker med apparaten.

Rengörings- och underhållsrepp får inte utföras av barn utan uppsikt.

Lokalen skall vara ordentligt ventilerad när köksfläkten används tillsammans med andra apparater vilka drivs med gas

och andra typer av bränsle.

Fläktkåpan ska rengöras regelbundet både invändigt och utvändigt (MINST EN GÅNG I MÅNADEN), anvisningarna i instruktionerna för skötsel måste emellertid följas.

Om reglerna för rengöring av fläktkåpan samt utbyte och rengöring av filtren inte observeras kan detta medföra brandrisk.

Det är strängt förbjudet att flambra mat under fläkten.

Öppna lågor skadar filtren och kan orsaka brand och skall därför undvikas i alla lägen.

Frityrkokning skall ske under uppsikt för att undvika att överhettad olja fattar eld.

**WARNING:** När spishällen är i funktion kan tillgängliga delar av fläkten hettas upp.

Använd endast den typ av lampor som anges i denna handbok i kapitlet Underhåll/Byte av lampa när lampan skall bytas ut.

**Warning!** Anslut inte apparaten till elnätet innan installationen är helt slutförd.

Vad beträffar de tekniska föreskrifter och säkerhetsåtgärder som skall vidtas för avledning av utblåsningssluffen, skall de föreskrifter som utfärdats av lokala myndigheter noga efterlevas.

Utblåsningssluffen får inte ledas in i rökkanal som används för avledning av rökångor som kommer från apparater vilka matas med gas eller andra typer av bränsle.

Använd eller lämna aldrig fläkten utan korrekt imonterade lampor för att undvika risken för elektriska stötar.

Fläkten får aldrig användas utan att gallret är korrekt monterat!

Fläkten får ALDRIG användas som avställningsyta om inte detta är uttryckligen angivet.

Använd endast de medlevererade fixeringskruvarna eller införskaffa skruvar av korrekt typ. Använd skruvar med rätt längd enligt föreskrifterna i Installationsguiden. I händelse av tvekel, kontakta Servicekontoret eller behörig personal.

**WARNING!** I det fall skruvar och fixeringsanordningar inte installeras enligt dessa instruktioner kan elektriska risker uppstå.

Denna produkt är märkt enligt EG-direktiv 2012/19/EC beträffande elektriskt och elektroniskt avfall (Waste Electrical and Electronic Equipment, WEEE).

Genom att säkerställa en korrekt kassering av denna produkt bidrar du till att förhindra potentiella, negativa konsekvenser för vår miljö och vår hälsa, som annars kan bli följden om produkten inte hanteras på rätt sätt.



Symbolen  på produkten, eller i medföljande dokumentation, indikerar att denna produkt inte får behandlas som vanligt hushållsavfall. Den skall i stället lämnas in på en lämplig uppsamlingsplats för återvinning av elektrisk och elektronisk utrustning. Produkten måste kasseras enligt lokala miljöbestämmelser för avfallshandling.

För mer information om hantering, återvinning och återanvändning av denna produkt, var god kontakta de lokala myndigheterna, ortens sophanteringstjänst eller butiken där produkten inhandlades.

Apparat utformad, testad och tillverkad i enlighet med:

- Säkerhet: EN/IEC 60335-1; EN/IEC 60335-2-31, EN/IEC 62233.
- Prestanda: EN/IEC 61591; ISO 5167-1; ISO 5167-3; ISO 5168; EN/IEC 60704-1; EN/IEC 60704-2-13; EN/IEC 60704-3; ISO 3741; EN 50564; IEC 62301.
- EMC: EN 55014-1; CISPR 14-1; EN 55014-2; CISPR 14-2; EN/IEC 61000-3-2; EN/IEC 61000-3-3. Råd för en korrekt användning för att minska miljöpåverkan: Sätt På fläkten på minsta farten när du börjar att laga mat och låt den vara på i några minuter efter att du är färdig. Öka farten bara om det skulle uppstå mycket rök och ånga och använd ökad fart bara i extrema fall. Byt ut kolfiltret(en) vid behov för att bevara en god lukt och effektivitet. Rengör fettfiltret vid behov för att bevara fettfiltrets effektivitet. Använd den maximala diametern på ventilationssystemet som indikeras i denna manualen för att förbättra effektiviteten och minimera oljudet.

## Användning

Fläkten har tillverkats för att användas som utsugningsversion med utvärdig evakuering eller som filterversion med intern återcirkulation.



### Utsugningsversion

Matoset leds ut ur lokalen med hjälp av ett avledningsrör som är fixerat på anslutningsflänsen.

Avledningsröret skall ha samma diameter som anslutningsflänsen.

**Varning!** Avledningsröret medlevereras inte och skall införskaffas separat.

I det fall fläkten är försedd med kolfilter skall dessa tas ur. Rören och utloppsöppningarna i väggen med vilka fläkten skall anslutas bör ha samma diameter som luftutsläppet (anslutningsflänsen).

I det fall man använder rör och utloppsöppningar i väggen med mindre diameter medför detta en lägre utblåsprestanda och en drastisk förhöjning av bullernivån.

Vi avråder oss därför allt ansvar gällande denna typ av problem.

- ! Använd ett så kort rör som möjligt.
- ! Röret skall vara så rakt som möjligt (högsta tillåtna vinkel på böjarna 90°).
- ! Undvik stora skillnader i rörets tvärsnittsarea.



### Filterversion

Den utsugna luften avfettas och befrias från odörer innan den leds ut i lokalen igen. När fläkten används med denna version är det nödvändigt att installera ett extra aktivt kolfiltersystem.

De modeller som saknar utsugningsmotor fungerar endast som utsugningsversion och skall anslutas till en fristående utsugningsenhet (bifogas icke).

Anslutningsinstruktionerna bifogas med den utvärdiga utblåsheten.

## Installation

Minsta tillåtna avstånd mellan kokkärlets stödyta på spishällen och köksfläktens underkant är 40cm om det är frågan om en elektrisk spis och 60cm om det är frågan om gasspis eller kombinerad gashäll.

Om spishällens instruktioner anger ett större avstånd skall detta respekteras.



### Elektrisk anslutning

Nätspänningen skall motsvara spänningen som anges på märkplåten som sitter inne i fläkten. Om fläkten är utrustad med stickkontakt skall denna anslutas till ett uttag som är lättillgängligt även efter installationen och som uppfyller gällande föreskrifter. I det fall fläkten saknar stickkontakt (*direktanslutning till nätet*), eller om uttaget är placerat på en svåråtkomlig plats skall en godkänd tvåpolig strömbrytare installeras som garanterar en fullkomlig fränkoppling från nätet i samband med överspänningsklass III, i enlighet med installationsbestämmelserna.

**Varning!** kontrollera innan fläktens krets ansluts med nätspänningen att den fungerar korrekt och är korrekt monterad.

Fläkten är försedd med en speciell elkabel, kontakta därför vårt tekniska servicekontor i det kabeln skadats.

## Montering

**Produkt med hög vikt. För flyttning och installation av fläktkåpan krävs minst två personer.**

Fläkten är utrustad med fixeringspluggar som passar de flesta typer av väggar/tak. Det är under alla händelser nödvändigt att rådfråga en kvalificerad fackman för att förvissa sig om att materialen är lämpade för den aktuella typen av vägg/tak. Vägggen/taket skall vara tillräckligt hållfast för att bära upp fläktens vikt.

En estetisk skorsten kan beställas separat, kontakta servicekontoret angående möjligheten att applicera en sådan på den modell ni införskaffat.

Vi rekommenderar att installera fläkten efter att ha införskaffat skorstenen i syftet att välja lämplig en installation under säkra förhållanden.

## Funktion



**Automatisk funktion (sensor) och anslutning med SNAP®**



**Ljusknapp ON/OFF**

Ett kort tryck för att tända eller släcka belysningen över spishällen.

Ett långt tryck för att reglera ljusnyansen.



**Knapp för val av hög hastighet (sugeffekten):**

- första trycket

**Knapp för val av intensiv hastighet (sugeffekten):**

- andra trycket

Den intensiva hastigheten (sugeffekt) varar 5 minuter varefter den går tillbaka till den medelhastighet (sugeffekten); knappen blinkar.

**Observera:** tryck på nytt för att gå tillbaka till hög hastighet (sugeffekt).



**Knapp för val av medelhastighet (sugeffekt)**



**Knapp för val av låg hastighet (sugeffekt)** - när den blinkar behöver fettfiltren tvättas.



**Knapp för motor OFF (standby)**

### Indikatorer för filtermätning

Vid regelbundna intervaller signalerar fläkten behovet att utföra underhåll av filtren.

Knapp  tänd med fast ljus: utför underhåll av fettfiltret.

Knapp  tänd och blinkande ljus: utför underhåll av det aktiva kolfiltret

**Observera:** Signalering av filtermätning inom den första minuten efter att fläkten släckts, inom denna tid ska mättnadsindikatorerna återställas.

### Återställ indikatorerna för filtermätning:

Ett långt tryck på knappen 

**Aktivering av indikatorn för det aktiva kolfiltrets mätning**

**Obs!** denna åtgärd ska utföras med fläkten släckt.

Denna indikator är normalt avaktiverad tryck på knappen

 en längre stund för att aktivera funktionen: knappen tänds med fast ljus.

För att avaktivera funktionen, tryck på knappen  en längre stund: knappen tänds med blinkande ljus.

### Automatisk funktion (sensor), anslutning med SNAP®

**Obs!** Fläktens goda funktion beror på "**Reglering av parametrarna för Automatisk funktion**" (se tillhörande avsnitt)

### Automatisk funktion (sensor)

Tryck på knappen  (knappen tänds med vitt ljus).  
Fläkten tänds med den lämpligaste hastigheten beroende på matoset som avkänns av sensorn på fläkten.

### Fläktens automatiska funktion med SNAP®

Tryck på knappen  (knappen tänds med orange ljus för att indikera att fläkten kan fungera automatiskt med SNAP®).

**Observera:** SNAP® är en extra sugenhet som kan fungera tillsammans med fläkten. För ytterligare information, se manualen som bifogas SNAP®

### Reglering av parametrarna för Automatisk funktion

**Observera:** Alla åtgärder för kalibrering, val, reglering och logisk anslutning som beskrivs nedan är möjliga med fläkten släckt (OFF).

Regleringen av parametrarna sker reguljärt i automatisk funktion var gång fläkten återansluts till elnätet (till ex: med första installationen eller efter en blackout) eller manuellt.

### Manuell reglering

Ska utföras när funktionen är otillfredsställande vid automatisk drift och ska utföras när rumsförhållandena är normala i köket.



Manuell reglering förutser:



- *Kalibrering av fläkten:*
- *Val av spishäll (gas - induktion eller elektrisk).*
- Logisk anslutning mellan fläkt och SNAP® (om SNAP® finns).

## Kalibrering av fläkten

Ett långt tryck på knapp , knappen blinkar för att indikera att kalibreringen påbörjats, denna varar cirka 5 minuter.

## Val av spishäll (gas - induction eller elektrisk)

Tryck länge samtidigt på knapp  och .

knapp ,  och  börjar blinka i 5 sekunder.

Tryck inom denna intervall:

knapp  för gashäll

knapp  för elektrisk spishäll

knapp  för induktionshäll

Den förvalda knappen förblir tänd för att indikera att valet gjorts, efter 10 sekunder blinkar knappen kort för att indikera att valet har registrerats.

## Logisk anslutning mellan fläkt och SNAP® (om SNAP® finns).

Anslutningen mellan fläkten och SNAP® är automatisk, det behövs ingen inställning för detta.

## Underhåll

### Rengöring

Använd endast en trasa fuktad med neutrala rengöringsmedel vid rengöring. **Använd inte några verktyg eller instrument för rengöringen!**

Undvik produkter som innehåller slipmedel. **ANVÄND INTE ALKOHOL!**

### Panel

#### Fig. 10-15

Den yttre utsagningspanelen skall alltid vara stängd och öppnas endast i samband med underhåll av fläkten (t.ex. rengöring eller byte av filteri).

### Extra information för rengöring ENDAST av panelen

Panelen är tillverkad i CRISTALPLANT®

Obs! För ytterligare detaljer om materialet CRISTALPLANT® och tillverkaren, se webbsidan [www.cristalplant.it](http://www.cristalplant.it)

## Underhåll av CRISTALPLANT®

### Dagligt underhåll

Underhållet av CRISTALPLANT® är enkelt och snabbt.

Rengör CRISTALPLANT® med en tvålösning eller ett vanligt rengöringsmedel för att avlägsna fläckar och smuts som samlats på ytan. Gel och rengöringsmedel med slipmedel rekommenderas, skölj och torka av ytan noga med hjälp av en tvättsvamp av den medlevererade typen "Scotch Brite®", på detta sätt bevaras den särskilda matta originalytan som karakteriserar

### CRISTALPLANT®

#### Hur man undviker skador

Ytan är slitstarkoch tål alla typer av smuts men vi avråder från att använda rengöringsmedel som innehåller aggressiva kemiska ämnen såsom aceton, triklorlytolen, syror eller frätande baser. Vissa ämnen, till exempel bläck, smink och färgningmedel kan om de får agera under en längre tid lämna färgämnen på CRISTALPLANT® yta, samma sak gäller brinnande cigaretter; sådana fläckar tas dock enkelt bort enligt anvisningarna nedan.

#### Borttagning av svåra fläckar, repor och brännskador

CRISTALPLANT® är ett enhetligt, homogent material och ytliga skador som repor, brännskador från cigaretter och svåra fläckar kan enkelt repareras och återställas till ursprungligt skick. Följ nedanstående anvisningar: mindre skador åtgärdas med hjälp av en rengöringssvamp Scotch Brite® (registrerat varumärke 3M) och ett vanligt rengöringsmedel med slipmedel. Polera lätt med svampen över den skadade delen av ytan. Slipa med ett mycket fint sandpapper om defekten kvarstår.

#### Använd:

Rengöringsmedel i flytande eller pulverform (t.ex. CIF®, VIM® eller liknande) som innehåller mikropartiklar som slipar ytan. Denaturiserad sprit kan även användas men ytan skall sköljas av noga efteråt.

#### Använd inte:

Lösningsmedel såsom aceton, triklorlytolen eller andra aggressiva kemiska produkter såsom starka syror (saltsyra...) frätande baser (kaustiksoda...). Vid användning av industriella rengöringsmedel eller andra medel för vilka det inte går att säkerställa koncentration och aggressivitet rekommenderar vi att prova produkten på en mindre, dold yta innan den används på större ytor. Undvik även aggressiva ämnen som används för att rensa avlopp och lösningsmedel som används inom målarfärgsbranschen.

## **Underhåll av komponenter i glas, stål, plast och alla andra material som skiljer sig från CRISTALPLANT®**

Använd en trasa fuktad med neutrala rengöringsmedel.

Undvik produkter som innehåller slipmedel. **ANVÄND INTE ALKOHOL!**

Observera att en bristande rengöring av apparaten och icke utförda filterbyten kan medföra brandrisk. Följ därför ovanstående instruktioner noga.

Tillverkaren fransäger sig allt ansvar för eventuella motorskador, eldsvådor beroende på ett bristande underhåll eller att dessa instruktioner inte respekterats.

### **Fettfilter**

#### **Fig. 10-15**

**Detta suger upp fettpartiklar som bildas i samband med matlagningen.**

Filtret skall rengöras en gång i månaden (eller när indikatorn för filtrets mätning – om sådan finns på er modell – anger att detta är nödvändigt), med ett mildt rengöringsmedel, för hand eller i diskmaskin, med låg temperatur och kort program.

Vi tvätt i diskmaskin kan fettfiltret av metall missfärgas utan att detta på något sätt påverkar filtrets uppsugningsförmåga.

### **Kolfilter (gäller endast filterversionen)**

#### **Fig. 14**

**Kolfiltret fångar upp obehagliga odörer som uppstår i samband med matlagningen.**

Kolfiltret kan rengöras varannan månad i varmt vatten med lämpligt rengöringsmedel eller i diskmaskin med 65°C (om filtret diskas i diskmaskin skall ett fullständigt program köras utan annan disk i maskinen).

Avlägsna allt överflödigt vatten utan att skada filtret och torka det därefter i ugnen med 100°C i 10 minuter.

Byt ut dynan vart tredje år och varje gång filtern skadats.

- **Montering**  
Installera kolfiltret på fettfiltrets baksida och fixera med 4 stänger.  
**Varning!** Stängerna följer med kolfiltrets förpackning och inte med fläkten.
- Följ instruktionerna i omvänd ordning för att montera bort filtret.

### **Byte av Lampor**

Fläkten är utrustad med ett belysningsystem som bygger på lysdiodsteknologi.

Lysdioderna garanterar optimal belysning, upp till 10 gånger längre livslängd jämfört med konventionella lampor och möjliggör en energibesparing på 90%.

Kontakta det tekniska servicekontoret för byte av lysdioderna.

**Noudata käyttöohjetta huolellisesti.** Valmistaja ei vastaa käyttöohjeen noudattamattajättämisestä aiheutuneista haitoista, vahingoista tai tulipaloista. Tuuletin imee savun ja höyryn ja se on tarkoitettu ainoastaan kotitalouskäyttöön.

! On tärkeää säilyttää ohjekirja tulevaa tarvetta varten.

Mikäli laite myydään tai siirretään uudelle omistajalle tai jos laitteen käyttäjä muuttuu, on varmistettava että käyttöohje jää uuden käyttäjän saataville.

! Lue käyttöohjeet huolellisesti: ne sisältävät tärkeää tietoa laitteen asennuksesta, käytöstä ja turvallisuudesta.

! Älä tee muutoksia laitteen sähköliitännöihin, mekaanisiin osiin tai poistoputkiin.

! Tarkista ennen laitteen asennusta, että kaikki osat ovat vahingoittumattomia. Jos laitteessa on viallisia osia, ota yhteys jälleenmyyjään ja keskeytä asennus.

**Huom:** Symbolilla "(\*)" merkityt tarvikkeet ovat vain joissakin malleissa mukana olevia lisävarusteita tai tarvikkeita, jotka on ostettava erikseen.

## Turvallisuustietoa

Ennen minkään asennustoimenpiteen aloittamista laite tulee kytkeä irti sähköverkosta irrottamalla liitäntäjohto tai katkaisemalla virta huoneiston pääkytkimestä.

Käytä kaikkien asennus- ja huoltotöiden aikana työkäsineitä.

Yli 8-vuotiaat lapset sekä henkilöt, joiden fyysinen, aistien tai mielen terveys on heikentynyt tai joilla ei ole tarpeellista kokemusta ja tietoa, saavat käyttää tätä laitetta, jos käyttöä valvotaan tai jos heille on annettu laitteen turvallista käyttöä koskevat ohjeet ja he ymmärtävät mahdolliset vaarat.

Valvo, että lapset eivät pääse leikkimään laitteella.

Lapset eivät saa puhdistaa laitetta tai tehdä kunnossapitotoimenpiteitä ilman valvontaa.

Huoneisto on aina tuuletettava hyvin, kun tuuletinta käytetään yhtäaikaaisesti kaasulla tai muilla polttoaineilla toimivien laitteiden kanssa.

Tuuletin on puhdistettava säännöllisesti sisä- ja ulkopuolelta (**VÄHINTÄÄN KERRAN KUUKAUDESSA**), noudata kuitenkin tämän käyttöohjeen neuvoja.

Tuulettimen puhdistusta ja suodattimien vaihtoa ja puhdistusta koskevien määräysten noudattamatta jättäminen voi aiheuttaa tulipalovaaran.

Tuulettimen alla liekittäminen on ehdottomasti kielletty.

Avotulen käyttö vahingoittaa suodattimia ja voi aiheuttaa tulipalon, siksi sitä on vältettävä joka tapauksessa.

Älä jätä paistumassa olevaa ruokaa ilman valvontaa, jotta kuumentunut öljy ei syty palamaan.

**HUOMIO:** Liesituulettimen esillä olevat osat voivat kuumentua keittotason käytön aikana.

Käytä ainoastaan lamppujen huolto/vaihto-ohjeessa ilmoitettuja vaihtolamppuja.

**Huomio!** Älä yhdistä laitetta sähköverkkoon ennenkuin asennus on täysin valmis.

Noudata huolellisesti paikallisten viranomaisten antamia savunpoiston teknisiä ja turvatoimenpiteitä koskevia määräyksiä.

Poistoilmaa ei saa johtaa kaasulla tai muilla polttoaineilla toimivien laitteiden savunpoistohormiin.

Älä käytä liesituuletinta, jos lamppu ei ole paikallaan tai jos lamppuja ei ole asennettu oikein, sillä seurauksena voi olla sähköisku.

Älä koskaan käytä tuuletinta, jos sen verkkoa ei ole asennettu oikealla tavalla!

Tuuletinta ei saa KOSKAAN käyttää tukipintana, jollei niin ole erikseen mainittu.

Käytä vain laitteen mukana tulevia asennukseen tarkoitettuja kiinnitysruuveja, tai hanki oikeanlaisia ruuveja jos ne eivät kuulu varustukseen. Käytä Asennusohjeen mukaisia oikean pituisia ruuveja.

Epäselvissä tapauksissa ota yhteys tekniseen tukeen tai vastaavaan asiantuntijaan.

**HUOMIO!** Kiinnitysruuvien ja -laitteiden ohjeiden vastainen asennus voi vaikuttaa sähköturvallisuuteen.

Tämä laite on valmistettu EU-direktiivin 2012/19/EC, Waste Electrical and Electronic Equipment (WEEE) mukaisesti. Hävittämällä laitteen asianmukaisesti käyttäjä voi ehkäistä mahdolliset ympäristölle ja ihmisten terveydelle haitalliset seuraukset



Tuotteesta tai tuoteasiakirjoista löytyvä merkki  ilmoittaa, että tuotetta ei saa käsittellä talousjätteenä ja että se on toimitettava sähkö- ja elektronisten laitteiden kierrätyspisteeseen. Laitte on hävitettävä paikallisten jätteenkäsittelysäännösten mukaisesti. Jos tarvitset lisätietoja laitteen käsittelystä, palautuksesta ja kierrätyksestä, ota yhteys paikalliseen viranomaiseen, jätehuoltoon tai liikkeeseen josta tuote on ostettu.

Laitteisto suunniteltu, testattu ja valmistettu seuraavien standardien mukaisesti:

- Turvallisuus: EN/IEC 60335-1; EN/IEC 60335-2-31, EN/IEC 62233.
- Suorituskyky: EN/IEC 61591; ISO 5167-1; ISO 5167-3; ISO 5168; EN/IEC 60704-1; EN/IEC 60704-2-13; EN/IEC 60704-3; ISO 3741; EN 50564; IEC 62301.
- EMC: EN 55014-1; CISPR 14-1; EN 55014-2; CISPR 14-2; EN/IEC 61000-3-2; EN/IEC 61000-3-3. Suositukset oikeaa käyttöä varten ympäristövaikutusten vähentämiseksi: Kytke liesikupu päälle miniminopeudelle, kun aloitat kypsennyksen, ja pidä sitä päällä muutama minuutti kypsennyksen jälkeen. Nosta nopeutta vain, jos tilassa on runsaasti savua tai höyryä, ja käytä tehostettua/-ja nopeutta/nopeuksia vain erityistarpeessa. Vaihda aktiivihiilisuo datin/-suodattimet, kun haluat säilyttää hyvän hajujenpoistotehokkuuden. Puhdista rasvasuo datin/-suodattimet, kun haluat säilyttää hyvän rasvasuo datustehokkuuden. Käytä tässä oppaassa annetun kanavointijärjestelmän maksimilämpimittaa tehokkuuden parantamiseksi ja melun vähentämiseksi.

## Käyttö

Tuuletin on tarkoitettu käytettäväksi joko imukupersiona ulkoisella poistolla tai suodatinversiona Sisäilmaa kierrättäen.



### Imukupersio

Höyry poistuu ulos liitoslaippaan kiinnitetyn poistoputken kautta.

Poistoputken on oltava halkaisijaltaan samankokoinen kuin liitosrengas.

**Huomio!** Poistoputki ei kuulu varustukseen ja se on ostettava erikseen.

Jos tuulettimessa on hiilisuo dattimet, ne on irrotettava.

Liitä liesituuletin poistoputkiin sekä seinän poistoaukkoihin, joiden halkaisija on yhtä suuri kuin ilman ulostuloaukossa (liitäntälaipassa).

Halkaisijaltaan pienempien poistoputkien ja seinän poistoaukkojen käyttö aiheuttaa imutehon pienentymistä ja meluisuuden huomattavan lisäyksen.

Kieltäydytään siten kaikesta vastuusta kyseisessä tapauksessa.

! Käytä mahdollisimman lyhyttä putkea.

! Käytä putkea, jossa on mahdollisimman vähän mutkia (max taivutus: 90°)

! Älä tee suuria muutoksia putkiston alueella.



## Suodatinversio

Suodatetusta ilmastu poistuu rasva ja pahat hajut ennen kuin se palautuu takaisin huoneistoon. Kun tuuletinta käytetään tässä toimintamallissa, siihen on asennettava aktiivihiili lisäsuodatinjärjestelmä.

Ilman imumootoria toimivat mallit toimivat ainoastaan imukupersiona ja ne on yhdistettävä keskusimuriin (*ei kuulu varustukseen*).

Liitäntäohjeet tulevat lisälaitteen mukana.

## Asennus

Lieden keittotason tukipinnan ja keittiötuulettimen alimman osan välinen minimietäisyys on oltava vähintään 40cm sähköliesien osalta ja 60cm kaasu- ja skaliesien osalta.

Jos kaasulieden käyttöohjeissa vaaditaan suurempi etäisyys, on se otettava huomioon.



### Sähköliliittäminen

Verkon jännitteen on oltava sama kuin tuulettimen sisäpuolella olevassa tyyppikilvessä ilmoitettu jännite. Jos laitteessa on pistoke, liitä tuuletin voimassaolevien normien mukaiseen pistorasiaan, joka sijaitsee sellaisessa paikassa, että siihen pääsee käsiksi myös asennuksen jälkeen. Jos laitteessa ei ole pistoketta (suora liitos verkkoon) tai pistoke ei ole sellaisessa paikassa että siihen pääsee käsiksi myös asennuksen jälkeen, käytä normien mukaista kaksinapaista katkaisijaa, jolla varmistetaan että laite saadaan kokonaan irti sähköverkosta, jos ylijännite kategoria on III, asennussääntöjen mukaisesti.

**Huomio!** Tarkista aina, että verkkokaapeli on asennettu oikealla tavalla ennen kuin yhdistät tuulettimen sähköverkkoon ja tarkista että se toimii oikein.

Tuulettimessa on erityinen sähköjohto; jos johto rikkoutuu, pyydä uusi johto tekniseltä tuelta.

## Asennus

**Hyvin painava tuote, liesituulettimen siirtäminen ja asennus vaatii ainakin kaksi henkilöä.**

Tuulettimessa on useimpiin seinä- ja kattomalleihin sopivat kiinnitystulpat. On kuitenkin välttämätöntä kutsua asiantuntija tarkistamaan materiaalien sopivuus seinä- ja kattomalliin. Seinän/katon on oltava riittävän tukeva kestääkseen tuulettimen painon.

Lisävarusteena voi ostaa peitehormin. Tarkista teknisestä tuesta onko laitteeseenne mahdollista asentaa sellainen.

On suositeltavaa asentaa tuuletin vasta hormin hankkimisen jälkeen, turvallisen asennuksen varmistamiseksi.

## Toiminta



**Automaattinen toiminto (sensori) ja SNAP® kytkentä**



**Valon ON/OFF Painike**

Keittotason valot syttyvät tai sammuvat painamalla painiketta vähän aikaa.

Valaistuksen sävyä voidaan säätää painamalla painiketta pitkään.



**Suuren nopeuden (imutehon) valintapainike:**

- ensimmäinen painallus

**Intensiivisen nopeuden (imutehon)**

**Valintapainike:**

- toinen painallus

Intensiivisen nopeuden (imutehon) kesto on 5 minuuttia, minkä jälkeen laite palaa Keskinopeuden (imutehoon); painike vilkkuu.

**Huomio:** painamalla uudestaan laite palautuu suurelle nopeudelle (imuteholle).



**Keskinopeuden (imutehon) valintapainike-**



**Matalan nopeuden (imutehon) valintapainike** – kun painike vilkkuu, rasvasuodatin on pestävä.



**Moottorin OFF painike (stand by)**

### Suodattimien vaihtotarpeen hälytysvalot

Liesituuletin ilmoittaa säännöllisin väliajoin suodattimien huollon tarpeesta.

Painike palaa kiinteästi: huolla rasvasuodatin.

Painike vilkkuu: huolla aktiivihiihisuodatin

**Huomio:** Suodattimien vaihtotarpeen hälytys on näkyvissä minuutin ajan liesituulettimen sammuttamisen jälkeen ja tämän ajan kuluessa suodattimien vaihdon aikaväli nollataan.

## Vaihtotarpeen hälytyksen asetus alkutilaan

Premere a lungo

**Aktiivihiihisuodattimen vaihtotarpeen hälytyksen aktivointi**

**Huomio:** toiminto suoritetaan liesituulettimen ollessa sammutettuna.

Osoitin ei tavallisesti ole käytössä, paina pitkään

painiketta toiminnon aktivoimiseksi: painikkeeseen syttyy kiinteä valo.

Toiminnon saa pois päältä painamalla pitkään painiketta

: painikkeen valo alkaa vilkkua

### Automaattinen toiminto (sensori), SNAP® kytkentä

**Huomio!** Liesituulettimen hyvä toiminta riippuu ” Automaattisen toiminnon parametrien säädöstä” (katso aiheeseen liittyvä kappale).

### Automaattinen toiminto (sensori)

**Paina painiketta** (painikkeeseen syttyy valkoinen valo).

## Huolto

### Puhdistus

Puhdistusta varten käytä **YKSINOMAAN** neutraaleihin

pesuaineisiin kostutettua liinaa. **ÄLÄ KÄYTÄ**

**PUHDISTUKSESSA TYÖKALUJA TAI VÄLINEITÄ!**

Vältä hankaavien tuotteiden käyttöä. **ÄLÄ KÄYTÄ**

**ALKOHOLIA!**

### Paneeli

#### Kuvat 10-15

Ympäryspaneeli on aina pidettävä suljettuna ja se avataan ainoastaan liesituulettimen huollon yhteydessä (esim. Puhdistus tai suodattimien vaihto).

#### Lisätietoa SOLO paneelin puhdistuksesta

Paneeli on **CRISTALPLANT®** tuote

Huomio: lisää yksityiskohtaista tietoa **CRISTALPLANT®** aineistosta ja sen valmistajasta Internet sivuilta [www.cristalplant.it](http://www.cristalplant.it)

Liesituuletin puhdistetaan säännöllisesti sekä sisä- että ulkopuolelta (vähintään yhtä usein kuin rasvasuodattimet huolletaan).

Hormi ja liesituulettimen runko ovat **CRISTALPLANT®** tuotteita.

Huomio: lisätietoa **CRISTALPLANT®** materiaalista ja valmistajasta saat Internet- sivuilta [www.cristalplant.it](http://www.cristalplant.it).

## CRISTALPLANT® Huolto

### Päivittäinen huolto

CRISTALPLANT® tuotteen hoitaminen on helppoa ja nopeaa.

CRISTALPLANT® tuotteen pintaan kertyneet tahrat ja lika on helppo poistaa saippuvedellä tai tavallisella puhdistusaineella. On erityisen suositeltavaa käyttää geelimäisiä tai hankaavia puhdistusaineita ja huuhdella pinta hyvin käyttäen "Scotch Brite®" hankaussientä, joka tulee laitteen mukana. Näin CRISTALPLANT® tuotteelle ominainen ja alkuperäinen läpikuultava pinta säilyy.

#### Vahinkojen ehkäiseminen

Tuotteen pinta kestää hyvin yleisiä tahroja; siitä huolimatta ei ole suositeltavaa käyttää voimakkaita kemiallisia aineita kuten asetonia, trikloorieteeniä, happoja tai vahvoja emäksisiä aineita.

Tietyt aineet, kuten muste, kosmeettiset aineet ja värit voivat pitkäaikaisessa kontaktissa jättää väritahroja CRISTALPLANT® tuotteen pintaan. Sama koskee palavia savukkeita. Tahrat voidaan kuitenkin poistaa yllämainittuja ohjeita noudattamalla.

### Vaikeiden tahrojen, naarmujen ja polttojälkien poistaminen

CRISTALPLANT® tuote on kuitenkin koko paksuudeltaan yhtenäistä materiaalia, joten sen voi suojata pintavahingoilta, kuten naarmuilta, tupakan polttojäljiltä ja vaikeilta tahroilta ja pinnan saa entiselleen noudattamalla yksinkertaisesti seuraavia ohjeita:

pienissä vahingoissa pinta saadaan entiselleen käyttämällä Scotch Brite® hankaussientä (rekisteröity tuotemerkki 3M) ja tavallista hankausainetta. Levitä puhdistettavalle pinnalle. Jos lika näkyy vielä, levitä uudelleen hyvin ohuella hiomapaperilla.

#### Käytä:

Voidemaisia tai jauhemaisia pesuaineita (kuten CIF®, VIM® tai muita vastaavia aineita, jotka sisältävät pintaa hankaavia mikropartikkeleja. Denaturoitua etyylialkoholia voi käyttää, kun pinta huuhdellaan sen jälkeen huolellisesti.

#### Älä käytä:

Liuttimia, kuten asetonia tai trikloorieteeniä ja muita voimakkaita kemiallisia aineita kuten voimakkaita happoja (kloorivetyhappo...) ja vahvoja emäksisiä aineita (lipeää...). Teollisuudessa käytettäviä tai muita puhdistusaineita, joiden vahvuudesta ei ole tietoa. Kokeile tässä tapauksessa ainetta ensin ei näkyvään kohtaan, ennen kuin käytät sitä isommalla alueella. Erittäin voimakkaita viemärinpuhdistusaineita. Maalaamisissa käytettäviä liuttimia.

## Lasia, terästä, muovia ja muita kuin CRISTALPLANT® materiaalia olevien osien huolto

Käytä puhdistamiseen neutraaliin pesunesteeseen kostutettua kangasta.

**Älä käytä hankaavia pesuaineita. ÄLÄ KÄYTÄ ALKOHOLIPITOISIA AINEITA!**

**Huomio: Laitteen puhdistusta ja suodattimien vaihtoa koskevien määräysten noudattamatta jättäminen voi aiheuttaa tulipalovaaran. On siis suositeltavaa noudattaa annettuja ohjeita.**

**Valmistaja ei vastaa mahdollisista vääristä huoltotoimenpiteistä tai yllämainittujen ohjeiden noudattamatta jättämisestä aiheutuvista moottorivioista tai tulipaloista.**

## Rasvasuodatin

### Kuvat 10-15

#### Se pidättää ruuanlaitosta syntyvät rasvahiukkaset.

Rasvasuodatin on puhdistettava kerran kuukaudessa ( tai kun suodattimien kyllästyksen merkkipjärjestelmä ilmoittaa puhdistuksen tarpeesta – jos laitteessa on tämä järjestelmä), miedolla pesuaineella, käsin tai astianpesukoneessa alhaisella lämpötilalla ja lyhyellä pesuohjelmalla.

Metallinen rasvasuodatin voi haalistua astianpesukoneessa, mutta tämä ei vaikuta sen suodatustehoon millään tavalla.

## Hiilisuodatin (ainoastaan suodatinversiossa)

### Kuva. 14

#### Imee ruuanlaitosta aiheutuvat epämiellyttävät hajut.

Hiilisuodatin voidaan pestä kahden kuukauden välein lämpimässä vedessä ja sopivalla pesuaineella tai astianpesukoneessa 65°C lämpötilassa (astianpesukoneessa koko pesuohjelmalla, älä laita samaan pesuun astioita).

Poista ylimääräinen vesi vahingoittamatta suodatinta ja laita se kuivumaan 100°C uuniin 10 minuutin ajaksi.

Vaihda levy 3 vuoden välein ja aina kun kangas on rikkoutunut.

#### • Asennus

Asenna hiilisuodatin rasvasuodattimen taakse ja kiinnitä 4 puikolla.

**Huomio!** Puikot löytyvät hiilisuodatinpakkauksesta, eivät tuulettimesta.

• Toimi päinvastaisessa järjestyksessä purkaessasi suodatinta.

## Lamppujen vaihto

Tuulettimessa on LED teknologiaan perustuva valaistusjärjestelmä.

LED valot takaavat parhaan mahdollisen valaistuksen, lamppujen kesto on 10 kertaa parempi kuin perinteisten lamppujen ja niiden avulla säästetään 90% energiaa.

Ota yhteys tekniseen tukeen kun lamput on vaihdettava.

Instruksjonene i denne håndboken må følges nøye. Produsenten fraskriver seg ethvert ansvar for eventuelle uhell, skader eller brann på apparatet som skyldes at bruksanvisningen i denne håndboken ikke har blitt overholdt. Ventilatoren er ment for avtrekk av røyk og damp fra matlaging og er kun til husholdningsbruk.

! Det er viktig å oppbevare denne håndboken for å kunne konsultere den i ethvert øyeblikk. Ved salg, overdragelse eller flytting av produktet, må man forsikre seg om at den følger med.

! Les bruksanvisningen nøye: den inneholder viktige informasjonen om installasjon, bruk og sikkerhet.

! Ikke utfør elektriske eller mekaniske endringer på produktet eller på avtrekksrørene.

! Før man fortsetter med installasjon av apparatet, skal man undersøke at ingen komponenter er skadet. Hvis det skulle være skade på komponentene, skal man ta kontakt med forhandleren og ikke fortsette med installasjonen.

**MERK:** De delene som er merket med symbolet “(\*)” er ekstrautstyr som kun leveres med noen modeller, eller er deler som ikke leveres, men må anskaffes separat.

### Advarsel

Før det utføres et hvilket som helst vedlikehold eller rengjøring må hetten kobles fra strømmen, enten ved å dra ut støpselet eller ved å kutte strømmen i hele huset.

Bruk alltid arbeidshansker under hele installasjonen og når det utføres vedlikehold.

Dette apparatet kan benyttes av barn fra 8 år og oppover og av personer med svekkede fysiske, følelsesmessige eller mentale egenskaper, eller manglende erfaring og kjennskap, hvis de overvåkes eller hvis de er opplært til å ta apparatet i bruk på en sikker måte og er informert om tilhørende farer.

Pass på at barn ikke leker med apparatet.

Rengjøring og vedlikehold må ikke utføres av barn, med mindre de overvåkes.

Rommet må være tilstrekkelig ventilert hvis hetten anvendes sammen med andre apparater som forbrenner gass eller annet brensel.

Hetten må rengjøres ofte både innvendig og utvendig (MINST EN GANG I MÅNED), ta hensyn til informasjonene skrevet i bruksanvisning og vedlikehold håndbok.

Manglende overholdelse av rengjøringsindikasjon samt som erstatning og rengjøring av filter kan føre til brann fare.

Det er strengt forbudt å lage flambert mat under hetten.

Frie flammer kan skade filterne og medføre brann og må derfor alltid unngås.

Frityrsteking må overvåkes for å unngå at oljen blir for varm og antennes.

**VÆR OPPMERKSOM:** Hettens tilgjengelige deler kan bli varme når koketoppen er i drift.

Bruk kun samme type lyspære som indikeres i avsnittet vedlikehold/utbytting av lyspære i denne veiledningen når lyspæren skal byttes ut.

**Vær oppmerksom!** Ikke kobl apparatet til strømnettet før installasjonen er helt ferdig.

Når det gjelder tekniske mål og sikkerhet for røykuttak, følg nøye alle lokale forskrifter og regler.

Oppsugd luft må ikke føres inn i et rør som benyttes som uttak for apparater med gassforbrenning eller annen brensel.

Ikke bruk hetten uten lyspære eller med feilmontert lyspære, da det finnes fare for elektriske støt.

Ikke bruk hetten med feilmontert rist!

Hetten må ALDRI brukes som støtteflate, med mindre dette er uttrykkelig indikert.

Bruk kun de festeskruene som leveres sammen med apparatet for å utføre installasjonen eller, hvis de ikke utleveres, kjøp riktige skruer. Bruk riktig lengde på skruene som er oppført i Installasjonsveiledningen. Vennligst ta kontakt med et autorisert servicesenter eller lignende kvalifisert personell hvis man er i tvil.

**VÆR OPPMERKSOM!** Manglende installasjon av skruer og festeanordninger i samsvar med disse instruksjonene kan føre til elektriske farer.

Dette apparatet er merket i konformitet med EU-direktiv 2012/19/EC, Waste Electrical and Electronic Equipment (WEEE). Ved å forsikre seg om at dette produktet kasseres forskriftsmessig, bidrar brukeren med å forebygge mulige negative miljø- og helsekonsekvenser.



Symbolet  på produktet eller på papirer som følger med viser at dette produktet ikke må behandles som vanlig husholdningsavfall, men må leveres til et egnet gjenvinnings-senter for elektrisk og elektronisk avfall. Produktet må kasseres i henhold til lokale normer for kassering av avfall. For videre informasjon om behandling, gjenvinning og resirkulering av dette produktet kan du kontakte egnet lokalt kontor, renovasjonskontoret for husholdningsavfall eller butikken hvor du kjøpte produktet.

Apparatet er utformet, testet og produsert i henhold til:

- Sikkerhet: EN/IEC 60335-1; EN/IEC 60335-2-31, EN/IEC 62233.
- Kapasitet: EN/IEC 61591; ISO 5167-1; ISO 5167-3; ISO 5168; EN/IEC 60704-1; EN/IEC 60704-2-13; EN/IEC 60704-3; ISO 3741; EN 50564; IEC 62301.
- Elektromagnetisk kompatibilitet EMC: EN 55014-1; CISPR 14-1; EN 55014-2; CISPR 14-2; EN/IEC 61000-3-2; EN/IEC 61000-3-3.

Forslag til riktig bruk for å redusere miljøpåvirkning: Skru På ventilatorhetten på minimum hastighet når du starter matlagingen og lå den holdes i gang i noen minutter etter at matlagingen er ferdig. Øk hastigheten kun ved store mengder røyk og damp og bruk boost-hastighet(er) kun i ekstreme situasjoner. Skift ut kullfilter når det er nødvendig for å opprettholde optimal effektivitet for odørreduksjon. Rengjør fettfilter når det er nødvendig for å opprettholde optimal effektivitet for fettfilter. Bruk maksimum diameter på kanalsystemet som er angitt i denne bruksanvisningen for å optimalisere effektivitet og minimere støy.

## Bruksmåte

Ventilatorhetten er laget for å brukes med direkte avtrekk der avtrekksluften føres ut i friluft, eller med resirkulering av avtrekksluften.



### Direkte avtrekk

Dampene føres ut i friluft gjennom et avløpsrør som er festet til koblingsflensen.

Diameteren i avløpsrøret må tilsvare diameteren på tilslutningsringen.

**Bemerk!** Avløpsrøret er ikke medlevert, men må kjøpes separat.

Hvis ventilatoren er utstyrt med kullfiltere, må disse fjernes.

Koble ventilatoren til rør og avtrekksåpning i veggen med en diameter tilsvarende luftuttaket (koblingsflensen).

Bruk av rør og avtrekksåpning på veggen med en mindre diameter, vil medføre en minsking i avtrekksytelsene og en drastisk økning av støyen.

Ethvert ansvar gjeldende dette fraskrives derfor.

! Bruk et så kort rør som mulig.

! Bruk et rør med færrest mulig vinkler (vinkelen må aldri være skarpere enn 90°).

! Unngå drastiske endringer i rørets tverrsnitt.



## Resirkulering av luften

Luften som suges opp blir rensset, og fett og lukter fjernes før den føres tilbake i rommet. Hvis man vil bruke ventilatoren i denne versjonen, er det nødvendig å installere et ekstra filtersystem basert på aktivt kull.

Modellene uten sugemotor fungerer kun med direkte avtrekk og må kobles til en eksentrisk sugeenhet (*ikke medlevert*). Instruksjonene for tilkobling leveres sammen med den eksentriske sugeenheten.

## Installasjon

Minimumsavstanden mellom koketoppen og undersiden av kjøkkenventilatoren må ikke være på mindre enn 40cm når det gjelder elektriske kokeplater og 60cm når det gjelder gassbluss og kombinerte koketopper.

Dersom bruksanvisningen for et gasskokeapparat opererer med en større avstand, må denne overholdes.



### Elektrisk tilslutning

Nettspenningen må være i samsvar med den elektriske spenningen som angis på typeskiltet inne i ventilatoren. Hvis det følger med støpsel, kobles ventilatoren til en lett tilgjengelig stikkontakt som er godkjent i gjeldende normer. Stikkontakten må være lett tilgjengelig også etter installasjonen. Hvis det ikke følger med støpsel (direkte kobling til strømmettet), eller stikkontakten selv etter installasjonen ikke er lett tilgjengelig, må man sette på en godkjent topolet bryter som garanterer fullstendig frakobling fra strømmettet i situasjonene som oppstår i kategorien overspenning III, i henhold til installasjonsreglene.

**Merk!** Før man kobler ventilatorens strømkrets til strømmettet og fastslår at alt fungerer korrekt, må man alltid kontrollere at strømledningen er korrekt montert.

Ventilatoren har en spesiell strømledning; dersom denne skades, skal man henvende seg til kundeassistansen for kjøp av en ny.

## Montering

**Dette produktet er svært tungt. Flytting og installasjon av kjøkkenventilatoren må derfor utføres av to eller flere personer.**

Ventilatorhetten er utstyrt med festeplugger som passer til de fleste vegger/tak. Allikevel er det nødvendig å la en kvalifisert tekniker kontrollere for å forsikre deg om at disse materialene egner seg til din vegg/ditt tak. Veggen/taket må være sterkt nok til å tåle ventilatorhettens vekt.

Det er mulig å kjøpe en pynteskorstein som ekstrautstyr. Kontroller på service-senteret om denne muligheten er forutsatt for din modell.

Vi anbefaler å installere ventilatoren etter å ha kjøpt skorsteinen, for å kunne fastslå med sikkerhet den mest egnede installasjonen.

## Funksjon



### Automatisk virking (sensor) og tilkobling med SNAP®



### Knapp ON/OFF lys

Trykk for kort tid for å slå på eller av lyset på komfyr høyde.  
Trykk lenge for å velge lys hastighet.



### Knapp for å velge hastighet (oppsuging styrke) høyt: - første trykk

### Knapp for å velge hastighet (oppsuging styrke) intensiv: - andre trykk

Hastighet (oppsuging styrke) intensiv har en varighet på 5 minutter etter det så vil hetten hende tilbake til hastighet (oppsuging styrke) medium; knappen vil blinke.

**Obs:** ved å trykke gjentatte ganger vender hastighet tilbake (oppsuging styrke) høyt.



### Knapp for å velge hastighet (oppsuging styrke) medium-



### Knapp for å velge hastighet (oppsuging styrke) lav – når den blinker vises det behov om å vaske fett filteret.



### Knapp OFF motor (stand by)

## Viser av oppfylt filter

Med gjennomsnitt tids periode vil hetten vise behov for vedlikehold av filter.

Knappen  med fast lys på: utfør vedlikehold av grass-filter.

Knappen  med blinkede lys: utfør vedlikehold av aktiv-karbon filteret

**Obs:** Viseren av oppfyllelse av filter er synlig innen første minutt etter at hetten er slått av, innen denne tid må det trykkes på "reset" av oppfylt filter viser knapp.

## Reset av viseren av oppfylt filter:

Trykk lenge knappen 

### Aktiver viseren af oppfylt aktiv-karbon filter

**Obs:** denne operasjonen må fullføres med hetten avslått. Denne viseren er vanligvis deaktivert, trykk knappen

 lenge for å aktivere funksjonen: knappen lyser opp med fast lys.

For å deaktivere funksjonen, trykk knappen  lenge: knappen vil lyse med blinkede hastighet.

### Automatisk funksjon (sensor), tilkobling med SNAP®

**Appmerksom!** Korrekt virking av hetten er avhengig av "Regulering av parameter for automatisk virkning" (se tilsvarende kapittel)

### Automatisk funksjon (sensor)

Trykk knappen  (knappen slår seg på med hvit farge). Hetten vil slå seg på med den mest lav og tilpasset hastighet i samsvar med sensor følsomhet som er installert i hetten.

## Vedlikehold

### Rengjøring

Til rengjøring skal det **KUN** benyttes en klut fuktet med et nøytralt rengjøringsmiddel. **VERKTØY ELLER APPARATER SKAL IKKE BRUKES TIL RENGJØRING!**

Unngå bruk av slipende eller etsende produkter. **ALKOHOL SKAL IKKE BRUKES!**

### Panel

#### Fig. 10-15

Panelet for perimetrisk oppsuging skal alltid være lukket. Det skal åpnes kun ved vedlikehold (f.eks. rengjøring eller utskifting av filtrene).

### Ekstra informasjoner for rensing BARE av panelen

Panelen er produkt i **CRISTALPLANT®**  
**OBS:** For flere detaljer angående materialet **CRISTALPLANT®** og på produsenten se nettsiden [www.cristalplant.it](http://www.cristalplant.it)

### Vedlikehold av materialet CRISTALPLANT®

#### Daglig vedlikehold

Det er enkelt og raskt å ta vare på **CRISTALPLANT®**.

Det er tilstrekkelig å rengjøre **CRISTALPLANT®** med såpevann eller vanlige vaskemidler for å fjerne det meste av flekker og smuss som kan sette seg på overflaten. Vi anbefaler spesielt geléaktige eller slipende vaskemidler sammen med en skuresvamp av typen

"Scotch Brite®" som er vedlagt som vareprøve. Pass på å skylde overflaten grundig. På denne måten vil den opprinnelige matte overflaten opprettholdes, som er en spesiell egenskap i CRISTALPLANT®

#### **Hvordan forebygge skader**

Overflaten har en god motstandsdyktighet mot flekker generelt; likevel fraråder vi bruk av sterke kjemikalier som aceton, trikloretylen, sterke syrer eller baser. Noen stoffer som blekk, kosmetikk og fargestoffer kan etterlate fargeflekker på CRISTALPLANT® overflaten ved forlenget kontakt med materialet. Det samme gjelder tente sigaretter; alt kan imidlertid fjernes ved å følge rådene nedenfor.

#### **Fjerne gjenstridige flekker, riper og brennmerker**

CRISTALPLANT® er et homogent materiale med samme tetthet overalt, og overflateskader som riper, brennmerker fra sigaretter og gjenstridige flekker kan derfor gjenoprettes slik at overflaten blir like pen som før, ved ganske enkelt å følge disse instruksjonene: ved små skader kan man gjenopprette overflaten ved å bruke en Scotch Brite® skuresvamp (registrert 3M varemerke) og et vanlig slipende vaskemiddel. Gni lett på den skadde overflaten. Hvis skaden fortsatt er synlig, skal man gni igjen med veldig fint sandpapir.

#### **Bruk:**

Vaskemidler i krem- eller pulverform (som JIF®, VIM® eller lignende) som inneholder mikrogranuler som sliper overflaten. Denaturert etylalkohol kan brukes så lenge man passer på å skylde overflaten grundig.

#### **Ikke bruk:**

Løsemidler som aceton eller trikloretylen og andre sterke kjemikalier som sterke syrer (saltsyre...) eller sterke baser (kaustisk soda...). Industrielle rengjøringsmidler eller andre vaskemidler man ikke kjenner styrken på: i dette tilfellet er det best å teste det på et usynlig sted før man bruker det på et stort område. Meget aggressive stoffer som f.eks. brukes i avløpsåpnere. Løsemidler til maling.

#### **Vedlikehold av delene i glass, stål, plastikk og alle andre materialer som ikke er av CRISTALPLANT®**

Bruk en fuktig klut med nøytralt, flytende vaskemiddel til rengjøring.

Unngå bruk av slipeoffer. **IKKE BRUK ALKOHOL!**

**Advarsel: Manglende overholdelse av reglene for rengjøring av apparatet og utskifting av filterne medfører risiko for brann. Det anbefales derfor å følge disse instruksjonene.**

**Fabrikanten fraskriver seg ethvert ansvar for eventuelle skader på motoren eller branner som skyldes feil vedlikehold eller manglende overholdelse av instruksjonene ovenfor.**

#### **Fettfilteret**

##### **Fig. 10-15**

#### **Fanger kokfettpartikler.**

Dette må rengjøres en gang i måneden (eller når det elektroniske systemet viser at filteret er skittent – hvis din modell har denne funksjonen), med milde (ikke aggressive) rengjøringsmidler, for hånd eller i oppvaskmaskin ved lav temperatur og med kort syklus.

Ved vask i oppvaskmaskin kan fettfilteret i metall miste fargen, men dets filterkarakteristikk endres absolutt ikke.

#### **Kullfilter (kun med resirkulering av luften)**

##### **Fig. 14**

#### **Holder tilbake ubehagelige lukter fra matlaging.**

Karbonfilteret kan vaskes annenhver måned i varmt vann med egnede rengjøringsmidler eller i oppvaskmaskinen ved 65°C (hvis man vasker det i oppvaskmaskinen må det vaskes med full syklus uten annen oppvask i maskinen).

Vri ut overflødig vann uten å ødelegge filteret, og sett det deretter i stekeovnen ved 100°C i 10 minutter for å tørke det ordentlig.

Skift ut "madrassen" hvert 3. år og ellers hver gang stoffet er skadet.

#### **• Montering**

Monter karbonfilteret på baksiden av fettfilteret og fest det med 4 stenger.

**Merk!** Stengene ligger i pakken sammen med karbonfilteret og ikke i ventilatorhetten.

- For demontering av filteret gå frem i motsatt rekkefølge.

#### **Utskifting av lyspærer**

Ventilatoren er utstyrt med et belysningsystem basert på LED-teknologi.

LED-lysene garanterer optimal belysning, har opptil 10 ganger lengre varighet enn tradisjonelle lyspærer og tillater en strømsparing på 90 %.

Henvend deg til teknisk service når LED-pærene skal skiftes ut.

**Overhold venligst alle instruktioner i denne vejledning.** Fabrikanten frasiger sig ethvert ansvar for eventuelle fejl, skader eller brande forårsaget af apparatet, men afledt af manglende overholdelse af instruktionerne i denne vejledning. Emhætten er beregnet til udsugning af røg og damp fra madlavning, og må kun benyttes til almindelig husholdning.

! Det er vigtigt at opbevare denne vejledning, så man får mulighed for at læse den senere. Ved viseresalg, overdragelse eller flytning skal man sørge for, at vejledningen følger emhætten.

! Læs instruktionerne omhyggeligt: der findes vigtige oplysninger om installation, brug og sikkerhed.

! Der må ikke udføres elektriske eller mekaniske ændringer på emhætten eller på udslipsrørene.

! Undersøg at ingen komponenter er beskadiget, før apparatet installeres. Kontakt forhandleren og undlad at fortsætte med installationen, hvis der påvises beskadigelser.

**Bemærk:** Komponenter mærket med symbolet “(\*)” er ekstraudstyr, der kun leveres til visse modeller, eller er ikke-leverede komponenter, som således skal købes særskilt.

## Advarsler

Før deres foretages nogen form for indgreb i forbindelse med rengøring og vedligeholdelse skal forbindelsen til strømforsyningen afbrydes ved at trække stikket ud eller ved at slukke for boligens hovedafbryder.

For indgreb i forbindelse med installation og vedligeholdelse skal der bruges arbejdshandsker.

Apparatet må kun anvendes af børn under 8 år eller af personer med nedsatte fysiske eller mentale evner, eller som ikke har den nødvendige erfaring og kendskab til det, hvis de er under opsyn, eller såfremt de har modtaget de nødvendige anvisninger til sikker brug af apparatet og kender de dermed forbundne risici.

Det er nødvendigt at holde øje med, at børnene ikke leger med opladeren.

Rengøring og vedligeholdelse må ikke udføres af børn uden opsyn.

Lokalet skal være udstyret med tilstrækkelig ventilation, hvis emhætten bruges samtidig med andre forbrændingsapparater, der drives af gas eller andre brændstoffer.

Emhætten skal rengøres med hyppige mellemrum, både indvendigt og udvendigt (MINDST EN GANG OM MÅNEDEN).

Overhold under alle omstændigheder anvisningerne i vedligeholdelsesvejledningen.

Manglende overholdelse af emhættens rengøringsforskrifter og af filtrenes udskiftning og rengøring medfører fare for brand.

Det er strengt forbudt at tilberede mad under åben ild under emhætten.

Brug af åben ild er skadeligt for filtrene og kan medføre en brand, og det skal derfor for enhver pris undgås.

Friturestegning skal udføres under overvågning for at undgå, at olien overophedes og antændes.

PAS PÅ! Når kogepladen er i brug, kan emhættens tilgængelige dele blive meget varme.

Ved udskiftning af pæren må du kun anvendes den type lyspære, der er angivet i afsnittet om vedligeholdelse/udskiftning af pære i denne manual.

**Pas på!** Apparatet må ikke tilsluttes strømforsyningen, før installationen er helt fuldført.

Hvad angår de anviste tekniske og sikkerhedsmæssige forholdsregler til udledning af røg, skal du omhyggeligt overholde de lokale myndigheders forskrifter.

Den udsugede luft må ikke tilføres en skakt, der bruges til udledning af røg fra forbrændingsapparater, der fungerer med gas eller andre brændstoffer.

Du må ikke bruge eller efterlade emhætten uden korrekt monterede pærer for at undgå en risiko for elektrisk stød.

Brug aldrig emhætten uden en korrekt monteret rist!

Emhættens overflade må ALDRIG anvendes som afsætningsplade, med mindre dette er udtrykkeligt angivet.

Brug kun de medfølgende fastspændingsskruer til produktet i forbindelse med installationen eller – såfremt de ikke medfølger – skal du indkøbe den korrekte type skruer.

Brug skruer af korrekt længde, som anført i installationsvejledningen. I tvivlstilfælde bør du kontakte dit autoriserede servicecenter eller en kvalificeret tekniker.

PAS PÅ! Hvis der ikke monteres de skruer og fastspændingsanordninger som angivet i disse anvisninger, kan der opstå risiko for elektriske problemer.

Dette apparat er mærket i overensstemmelse med det Europæiske Direktiv 2012/19/EC, Waste Electrical and Electronic Equipment (WEEE).

Elektrisk og elektronisk udstyr indeholder materiale, komponenter og stoffer, der kan være skadelige for menneskers sundhed og for miljøet, hvis kasseret elektrisk og elektronisk udstyr ikke håndteres korrekt.

Elektrisk og elektronisk udstyr er mærket med nedenstående



overkrydsede skraldespand . Den symboliserer, at elektrisk og elektronisk udstyr ikke må bortskaffes sammen med usorteret husholdningsaffald, men indsamles særskilt.

Alle kommuner har etableret indsamlingsordninger, hvor elektrisk og elektronisk udstyr gratis kan afleveres af borgerne på genbrugsstationer og andre indsamlingssteder eller bliver afhentet direkte fra husholdningerne. Nærmere information kan fås hos kommunens tekniske forvaltning.

Produktet er designet, testet og produceret i henhold til:

- Sikkerhed: EN/IEC 60335-1; EN/IEC 60335-2-31, EN/IEC 62233.

- Kapacitet: EN/IEC 61591; ISO 5167-1; ISO 5167-3; ISO 5168; EN/IEC 60704-1; EN/IEC 60704-2-13; EN/IEC 60704-3; ISO 3741; EN 50564; IEC 62301.

- EMC: EN 55014-1; CISPR 14-1; EN 55014-2; CISPR 14-2; EN/IEC 61000-3-2; EN/IEC 61000-3-3. Forslag til korrekt anvendelse til reducere af miljøbelastning: Indstil ON på emhættens laveste hastighed, når du begynder at lave mad og sluk den først et par minutter efter endt madlavning. Forhøj kun hastigheden ved meget røg og damp. Anvend kun boost hastigheden i tilfælde, hvor det er nødvendigt. Udskift kulfiltret/kulfiltrene, når det er nødvendigt for at bibeholde udsugningseffektiviteten. Rens fedtfilteret/fedtfilterne, når det er nødvendigt for at bibeholde filtereffektiviteten. Anvend det største kabelsystemdiameter til optimering af effektiviteten og til minimering af støj.

## Brug

Emhætten er udviklet til brug i den sugende udgave med ekstern udledning eller i den filtrerende udgave med intern recirkulation.



### Sugende udgave

Dampen ledes udenfor vha. et aftræksrør fastgjort til samleflangen.

Aftræksrørets diameter skal svare til diameteren på forbindelsesringen.

**Obs!** Udledningsrøret leveres ikke, og skal købes.

Hvis emhætten er udstyret med kulfiltre, skal disse filtre fjernes.

Tilslut emhætten til aftræksrør og aftrækskullet i væggen, som skal have en diameter, der passer til luftudsugningen (studsflange).

Hvis rør og hul har en mindre diameter, forringes udsugningskapaciteten og støjen øges betydeligt.

Producenten fralægger sig ethvert ansvar i forbindelse hermed.

! Benyt et rør, der er så kort som muligt.

! Benyt et rør, der har så få kurver som muligt (max. vinkel på kurven: 90°).

! Undgå drastiske ændringer i rørets tværsnit.



### Filtrerende udgave

Den indsugede luft affedtes og lugten fjernes, før luften sendes tilbage i lokalet. For at benytte emhætten i denne udgave skal der monteres et supplerende filtreringssystem baseret på aktivt kul.

Modelerne uden udsugningsmotor fungerer kun i den sugende udgave og skal tilsluttes til en ydre udsugningsenhed (*ikke leveret*).

Vejledningen til tilslutning leveres sammen med den perifere udsugningsenhed.

## Installerings

Minimumsafstanden mellem kogepladens støtteoverflade på komfuret og den nederste del af emhætten må ikke være under 40cm ved elektriske kogeplader, og ikke under 60cm ved gasblus eller komfurer med både gasblus og elektriske kogeplader.

Hvis gaskomfurets vejledning angiver en større afstand, skal dette overholdes.



### Elektrisk tilslutning

Netspændingen skal svare til spændingen vist på typeskiltet internt i emhætten. Hvis emhætten er udstyret med et stik, skal emhætten tilsluttes en let tilgængelig stikkontakt, der er i overensstemmelse med de gældende standarder. Stikkontakten skal også være let tilgængelig efter installeringen. Hvis emhætten ikke er udstyret med et stik (direkte tilslutning til elnettet), eller hvis stikket ikke findes i et område, der også er let tilgængeligt efter installeringen, skal der monteres en topolet afbryderkontakt i overensstemmelse med standarderne, der sørger for fuld afbrydelse fra elnettet i tilfælde af forhold i overspændingskategori III, og i overensstemmelse med reglerne for elektriske installationer.

**Obs!** Undersøg altid, at netkablet er blevet monteret rigtigt, før emhættens kredsløb tilsluttes forsyningsnettet og der udføres kontrol af korrekt funktion.

Emhætten er udstyret med en speciel forsyningsledning; hvis denne ledning beskadiges, skal den bestilles hos den tekniske service.

## Montering

**Produkt med meget stor vægt, flytning og montering af enhæften skal foretages af mindst to eller flere personer.**

Enhæften er udstyret med fastgørings-murplugs, der passer til de fleste vægge/lofter. Det er dog nødvendigt at rådspørge sig med en kvalificeret tekniker for at sikre, at materialerne er egnede og passer til vægtypen/lofttypen. Væggen/loftet skal være tilstrækkelig robust til at bære enhættens vægt.

Som optionstilbehør kan man købe en æstetisk kamin, kontrolleret sammen med servicecenteret om Deres model forudsiger denne mulighed.

Det tilrådes at installere enhæften efter at have købt kaminen for med sikkerhed at kontrollere den mest passende installation.

## Funktion



**Automatisk drift (føler) og forbindelse med SNAP®**



### ON/OFF lystast

Tryk kortvarigt for at tænde eller slukke kogepladens belysning.

Tryk langvarigt for at justere lysstyrken.



**Tast til valg af hastigheden (indsugningskraft) høj:**

- Første tryk

**Tast til valg af hastigheden (indsugningskraft) stærk:**

- Andet tryk

Den stærke hastighed (indsugningskraft) varer i 5 minutter, derefter vender den tilbage til middel hastighed (indsugningskraft); tasten blinker.

**Bemærk:** Når tasten trykkes ned igen, vender man tilbage til den høje hastighed (indsugningskraft).



**Tast til valg af hastigheden (indsugningskraft) middel:**



**Tast til valg af hastighed (indsugningskraft) lav** – når den blinker, betyder det, at det er nødvendigt at vaske fedtfilteret.



**OFF motor tast (stand by)**

## Indikatorer af filtermætning

Med regelmæssige mellemrum, signalerer enhæften, at det er nødvendigt at vedligeholde filtrene.



Tasten er vedvarende tændt: Fedtfilteret skal vedligeholdes.



Tasten blinker: Det aktive kulfilter skal vedligeholdes

**Bemærk:** Signaleringen af filternes mætning er synlig inden for det første minut, efter at enhæften er slukket. Nulstilling af mætningsindikatorerne skal udføres inden for dette tidsrum.

### Nulstilling af indikatorerne til filternes mætning:

Tryk langvarigt på tasten

### Aktivering af indikatoren til mætning af det aktive kulfilter

**Bemærk:** Indgrebet udføres med slukket enhætte.

Indikatoren er sædvanligvis ikke aktiveret, tryk langvarigt



på tasten for at aktivere funktionen: Tasten tænder med vedvarende lys.

For at deaktivere funktionen, tryk langvarigt på tasten



: Tasten tænder og blinker.

### Automatisk drift (føler) SNAP® tilslutning

**Advarsel!** Enhættens korrekte drift er afhængig af "Justering af parametre til automatisk drift" (jf. det relevante afsnit)

### Automatisk drift (føler)

Tryk på tasten

(tasten tænder og lyser hvidt).

Enhæften tænder med den bedst egnede hastighed afhængigt af stegerøgene, som føleren indvendigt i enhæften detekterer.

### Automatisk drift af kappen med SNAP®

Tryk på tasten

(tasten tænder og lyser med orange farve for at indikere, at enhæften er i stand til at fungere automatisk ved brug af anordningen SNAP®).

**Bemærk:** SNAP® er en supplerende indsugningsenhed, der er i stand til at fungere sammen med enhæften. For yderligere oplysninger, se brugervejledningen leveret sammen med SNAP®

## Justering af parametre til automatisk drift

**Bemærk:** Alle de understående indgreb til kalibrering, valg, justering og logisk forbindelse er mulig med slukket emhætte (OFF).

Justering af parametrene sker **automatisk** hver gang emhætten igen tilsluttes elforsyningen (f.eks. ved første installation eller efter strømsvigt), eller **manuelt**.

### Manuel justering

Udføres hvis den automatiske drift ikke fungerer korrekt, og indgrebet gennemføres når der i køkkenet er normale miljøforhold.





Den manuelle justering indbefatter:

- *Kalibrering af emhætten:*
- Valg af kogeplade.
- Logisk forbindelse mellem emhætte og kogeplade (hvis man råder over en passende kogeplade).
- Logisk forbindelse mellem emhætten og anordningen **SNAP**<sup>®</sup> (hvis udstyret **SNAP**<sup>®</sup> er til stede).

### Kalibrering af emhætten

Tryk langvarigt på tasten , tasten blinker for at indikere, at kalibreringen er startet. Kalibreringsprocessen varer i 5 minutter ca.

### Valg af kogeplade (gas – induktion eller elektrisk)

Tryk langvarigt og samtidig på tasterne  og : Tasterne ,  og  begynder at blinke i 5 sekunder.

**Før de 5 sekunder er gået**, tryk på:

tasten  i tilfælde af gaskogeplade

tasten  i tilfælde af elektrisk kogeplade

tasten  i tilfælde af induktionskogeplade

Den valgte tast vedbliver tændt for at indikere at valget er foretaget. Efter 10 sekunder blinker tasten kortvarigt for at indikere, at det udførte valg er blevet gemt.

### Logisk forbindelse mellem emhætte og **SNAP**<sup>®</sup> anordning (hvis udstyret **SNAP**<sup>®</sup> er til stede).

Forbindelsen mellem emhætten og **SNAP**<sup>®</sup> anordningen er automatisk. Det er ikke nødvendigt at udføre nogen indstilling.

## Vedligeholdelse

### Rengøring

Ved rengøring må der **UDELUKKENDE** anvendes en klud fugtet med neutrale, milde rengøringsmidler i flydende form. **ANVEND IKKE VÆRKTØJ ELLER ANDET UDSTYR TIL RENGØRING.**

Undgå brug af produkter indeholdende slibemidler **BENYT ALDRIG SPRIT!**

### Panel

#### Fig. 10-15

Panelet til omkredsudsugning skal altid være lukket og åbnes kun i tilfælde af vedligeholdelse (f.eks.. Rengøring eller udskiftning af filtre.)

### Supplerende oplysninger UDELUKKENDE til panelets rengøring

Panelet er fremstillet i **CRISTALPLANT**<sup>®</sup>

Bemærk: Til yderligere oplysninger vedrørende **CRISTALPLANT**<sup>®</sup> materialet og fabrikanten, henvis til hjemmesiden [www.cristalplant.it](http://www.cristalplant.it)

### Vedligeholdelse af **CRISTALPLANT**<sup>®</sup>

#### Daglig vedligeholdelse

Det er let og hurtigt at pleje **CRISTALPLANT**<sup>®</sup>. Det er tilstrækkeligt at rengøre **CRISTALPLANT**<sup>®</sup> med sæbevand eller almindelige rengøringsmidler, for at fjerne størstedelen af pletter og snavs der kan forekomme på overfladen. Rengøringsmidler i gel-form, eller indeholdende slibemidler, er specielt egnede, blot man sørger for omhyggelig skylning af overfladen, og kan benyttes sammen med en slibende svamp af typen "Scotch Brite"<sup>®</sup>, som den vedlagte vareprøve; herved opretholdes den originale matte finish, der er et kendetegn for **CRISTALPLANT**<sup>®</sup>

#### Hvordan man undgår beskadigelser

Overfladen er normalt meget modstandsdygtig overfor pletter; det frarådes dog at benytte skræppe kemikalier, såsom acetone, triklorætylen, stærke syrer eller baser. Visse stoffer, såsom blæk, kosmetik og maling kan efter længerevarende kontakt med materialet afgive farvestoffer til **CRISTALPLANT**<sup>®</sup> overfladen; de samme farvestoffer er gældende for tændte cigaretter; alt kan dog fjernes ved at følge nedenstående råd.

#### Fjernelse af genstridige pletter, ridser eller brændemærker

**CRISTALPLANT**<sup>®</sup> materialet har en homogen tykkelse, og kan således repareres for overfladebeskadigelser, såsom ridser, brændemærker fra cigaretter og genstridige pletter, så overfladen vender tilbage til sit oprindelige udseende; følg blot denne fremgangsmåde: ved små beskadigelser er det muligt at udbede overfladen vha. en Scotch Brite<sup>®</sup> (registreret 3M varemærke) slibesvamp og et slibende rengøringsmiddel.

Slib overfladen på den beskadigede del. Hvis defekten stadig ses, kan man efterslibe med meget fint slibepapir.

#### **Benyt:**

Rengøringsmidler i creme- eller pulverform (såsom CIF<sup>®</sup>, VIM<sup>®</sup> eller tilsvarende) der indeholder mikrogranulat der sliber overfladerne. Denatureret ethylalkohol kan benyttes, blot man husker at skylle overfladen godt bagefter.

#### **Benyt aldrig:**

Opløsningsmidler, såsom acetone eller triklorætylen og andre kraftige kemikalier, såsom stærke syrer (saltsyre...) eller stærke baser (kaustisk soda...). Industrielle rengøringsmidler, eller andre midler, hvis styrke man ikke kender; i dette tilfælde kan man eventuelt afprøve midlet i et skjult område, før det benyttes over et større område. Meget kraftige stoffer til tilstoppede håndvaske. Opløsningsmidler benyttet indenfor malerbranchen.

### **Vedligeholdelse af delene af glas, stål, plast og alle andre materialer, der ikke er CRISTALPLANT<sup>®</sup>**

Benyt en klud fugtet med milde rengøringsmidler i væskeform til rengøring.

Undgå brug af produkter der indeholder slibemidler.

#### **BENYT ALDRIG ALKOHOL!**

**Pas på:** Manglende overholdelse af reglerne for rengøring af apparatet og udskiftning af filtre medfører brandfare. Derfor henstiller vi til, at de anførte instruktioner følges.

Fabrikanten fralægger sig ethvert ansvar for eventuel beskadigelse af motoren og brande forårsaget af utilstrækkelig vedligeholdelse eller manglende overholdelse af ovenstående advarsler.

### **Fedtfiler**

#### **Fig. 10-15**

#### **Tilbageholder de fedtpartikler, der dannes under tilberedning af mad.**

Fedtfileret skal rengøres med milde vaskemidler en gang om måneden (eller når signaleringssystemet for filtermætning angiver behovet – hvis denne funktion findes på den købte model); filteret kan også vaskes i opvaskemaskine ved lave temperaturer og med en kort opvaskecyklus.

Ved vask i opvaskemaskinen kan metal-fedtfileret blive misfarvet, men dette vil ikke have negativ indflydelse på dets filtrerende egenskaber.

### **Kulfilter (kun den filtrerende udgave)**

#### **Fig. 14**

#### **Filteret opfanger lugt fra madlavning.**

Kulfilteret kan vaskes hver to måneder i varmt vand og egnet vaskemiddel, eller i opvaskemaskine ved 65°C (vask i opvaskemaskinen skal ske med en fuld cyklus uden andre køkkenegenstande).

Fjern det overskydende vand uden at ødelægge filteret; læg derefter filteret i ovnen i 10 minutter ved 100°C for at tørre det helt.

Udskift den lille madras hver 3. år, og når kluden er beskadiget.

#### **• Montering**

Montrér kulfilteret på bagsiden af fedtfilteret og fastgør med de 4 stænger.

**Pas på!** De små stænger er vedlagt i emballagen til kulfilteret, og findes ikke på emhætten.

- Ved afmontering af filteret skal man følge modsatte fremgangsmåde.

### **Udskiftning af lyspærerne**

Emhætten er udstyret med et belysningsystem baseret på lysdiode-teknologi.

Lysdioderne sikrer optimal belysning, holdbarhed op til 10 gange længere end almindelige pærer, og de giver mulighed for at spare 90% elektricitet.

Ved udskiftning bedes man kontakte den tekniske servicetjeneste.

