



Questo manuale d'istruzione è fornito da trovaprezzi.it. Scopri tutte le offerte per [Acer EH273bix](#) o cerca il tuo prodotto tra le [migliori offerte di Monitor](#)



Questo manuale d'istruzione è fornito da trovaprezzi.it. Scopri tutte le offerte per [Acer EH273bix](#) o cerca il tuo prodotto tra le [migliori offerte di Monitor](#)

# Monitor LCD Acer

## Guida all'uso

Copyright © 2020. Acer Incorporated.  
Tutti i diritti sono riservati.

Guida all'uso Monitor LCD Acer  
Pubblicazione originale: 09/2020

Le informazioni riportate nella presente pubblicazione sono passibili di modifica senza obbligo alcuno di preavviso o notifica di tali alterazioni o revisioni. Tali modifiche saranno inserite nelle nuove edizioni del manuale o in pubblicazioni e documenti supplementari. Questa società non si assume alcuna responsabilità né offre garanzie - esplicite o implicite - nei confronti del contenuto del presente scritto e in particolare non concede garanzie di commerciabilità o idoneità a scopi specifici

Trascrivere nello spazio sottostante i dati su numero modello, numero di serie, data e luogo di acquisto. Il numero di serie e di modello vengono registrati sulla targhetta attaccata sul computer. Tutta la corrispondenza avente per oggetto il computer deve includere il numero di serie e di modello e le informazioni sull'acquisto.

È severamente vietato riprodurre, memorizzare in un sistema di recupero o trasmettere parti di questa pubblicazione, in qualsiasi forma o con qualsiasi mezzo, elettronico, meccanico, fotocopie, registrazioni o altro, senza la previa autorizzazione scritta della Acer Incorporated.

Guida all'uso Monitor LCD Acer

Numero modello: \_\_\_\_\_  
Numero di serie: \_\_\_\_\_  
Data di acquisto: \_\_\_\_\_  
Luogo di acquisto: \_\_\_\_\_

Acer ed il logo Acer sono marchi di fabbrica registrati della Acer Incorporated. I nomi di prodotti o marchi di fabbrica di altre aziende sono qui utilizzati solamente a scopo identificativo e sono di proprietà delle loro rispettive aziende.

## NOTE SPECIALI SUI MONITOR LCD

I seguenti casi sono abituali con i monitor LCD e non indicano una problematica del dispositivo.

- A causa della natura della luce fluorescente, lo schermo può tremolare durante l'utilizzo iniziale. Spegnerne e riaccendere l'interruttore d'alimentazione ed assicurarsi che il tremolio scompaia.
- Si può notare un leggero sbilanciamento della luminosità sullo schermo secondo il modello desktop che si utilizza.
- Lo schermo LCD ha un'efficienza pixel del 99,99% o superiore. Ciò comporta difetti pari allo 0,01% o inferiore, quali un pixel che non risponde oppure un pixel sempre acceso
- A causa della natura dello schermo LCD, quando si cambia schermata si potrà vedere, sulla schermata attuale, l'impressione della schermata precedente, qualora quest'ultima sia stata visualizzata per diverse ore. In questo caso lo schermo si riprende lentamente cambiando l'immagine oppure spegnendo il monitor per alcune ore.

## Informazioni per la sicurezza ed il comfort

### Istruzioni per la sicurezza

Leggere con attenzione queste istruzioni. Conservare questo documento per riferimenti futuri. Attenersi a tutte le avvertenze ed istruzioni riportate sul prodotto.

### PULIZIA DEL MONITOR

Per la pulizia del monitor, attenersi scrupolosamente alle istruzioni riportate di seguito.

- Prima della pulizia, rimuovere sempre il cavo di alimentazione del monitor dalla presa.
- Utilizzare un panno morbido per pulire lo schermo e le parti anteriore e laterali del cabinet.

### Collegamento/scollegamento del dispositivo

Osservare le seguenti istruzioni per il collegamento e lo scollegamento dell'alimentazione del monitor LCD:

- Assicurarsi che il monitor sia fissato alla base prima di collegare il cavo di alimentazione alla presa di rete CA.
- Assicurarsi che il monitor LCD e il computer siano spenti prima di collegare qualsiasi cavo o di disinserire il cavo di alimentazione.
- Se il sistema è dotato di più sorgenti di alimentazione, togliere la potenza dal sistema scollegando tutti i cavi di alimentazione dagli alimentatori.

## Accessibilità

Assicurarsi che la presa di corrente a cui è collegato il cavo d'alimentazione sia facilmente accessibile e che si trovi il più vicino possibile all'operatore dell'attrezzatura. Quando è necessario togliere la potenza all'attrezzatura, assicurarsi di scollegare il cavo d'alimentazione dalla presa di corrente elettrica.

## Ascolto in sicurezza

Attenersi alle istruzioni che seguono per proteggere l'udito.

- Aumentare gradatamente il volume finché si sente chiaramente ed in modo confortevole e senza distorsioni.
- Dopo avere impostato il livello del volume, non aumentarlo finché le orecchie non vi si sono adattate.
- Limitare i tempi d'ascolto della musica ad alto volume.
- Evitare di alzare il volume per sovrastare i rumori esterni.
- Abbassare il volume se non si riescono a sentire le persone vicine che ci parlano.

## Avviso

- Non utilizzare questo prodotto vicino all'acqua.
- Non collocare questo prodotto su di un carrello, supporto o tavolo. Se il prodotto cade si può danneggiare gravemente.
- Le fessure e le aperture servono per la ventilazione e garantire l'affidabilità del funzionamento del prodotto e per prevenirne il surriscaldamento. Queste aperture non devono essere bloccate o coperte. Le aperture non devono mai essere bloccate collocando il prodotto su letti, divani, tappeti, o altre superfici simili. Questo prodotto non deve mai essere collocato nelle vicinanze o sopra radiatori o bocchette del riscaldamento ad aria, e non deve mai essere installato in strutture ad incasso, salvo che sia fornita l'appropriata ventilazione.
- Non inserire mai oggetti di alcun tipo attraverso le fessure delle coperture di questo prodotto poiché potrebbero entrare in contatto con punti in cui sono presenti tensioni pericolose che possono provocare corto circuiti e conseguenti incendi. Non versare mai alcun tipo di liquido sopra o all'interno del prodotto.
- Per evitare danni ai componenti interni e per prevenire la perdita di elettroliti delle batterie, non collocare il prodotto su superfici soggette a vibrazioni.
- Non usare mai in ambienti dedicati allo sport, all'esercizio fisico o altri ambienti soggetti a vibrazioni perché c'è la possibilità che si verifichino ammanchi di corrente inaspettati o danni ai dispositivi interni.
- L'adattatore deve essere usato solo con questo monitor, non usarlo per altri scopi.

## Uso della corrente elettrica

- Questo prodotto deve essere fatto funzionare con il tipo d'alimentazione specificato sull'etichetta. In caso di dubbio sul tipo d'alimentazione disponibile, consultare il rivenditore o la compagnia elettrica di zona.
- Non permettere a nulla di appoggiarsi sul cavo d'alimentazione. Non collocare questo prodotto dove il cavo d'alimentazione possa essere calpestato.

- Se con il prodotto è utilizzata una prolunga, assicurarsi che l'ampereaggio complessivo delle apparecchiature ad essa collegate non ecceda la portata complessiva della prolunga stessa. Accertarsi inoltre che la potenza nominale complessiva di tutti i prodotti collegati alla presa a muro non ecceda la portata del fusibile.
- Non sovraccaricare le prese di corrente, le prolunghe o le prese elettriche collegando troppi dispositivi. Il carico complessivo del sistema non deve eccedere 80% della potenza nominale del circuito. Se si usano prolunghe, il carico non deve eccedere l'80% della potenza nominale d'input della prolunga.
- Il cavo d'alimentazione è dotato di una spina con messa a terra. Questa spina si adatta solamente a prese con messa a terra. Assicurarsi che la presa di corrente abbia l'appropriata messa a terra prima di inserire la spina del cavo d'alimentazione. Non inserire la spina in una presa di corrente senza messa a terra. Mettersi in contatto con il proprio elettricista per i dettagli.



.....

**Avviso! Il dentello di messa a terra è un requisito di protezione. Usando una presa di corrente che non ha l'appropriata messa a terra, si possono subire scosse elettriche e/o lesioni.**



.....

**Nota:** Il dentello di messa a terra fornisce anche una buona protezione da disturbi imprevisti prodotti da altre attrezzature elettriche che si trovano nelle vicinanze e che possono interferire con le prestazioni di questo prodotto.

- Usare il prodotto solo con il cavo d'alimentazione fornito in dotazione. Se è necessario sostituire il cavo d'alimentazione, assicurarsi che il nuovo cavo d'alimentazione soddisfi i seguenti requisiti: Di tipo staccabile, certificato UL/CSA, tipo SPT-2, potenza nominale di 7A 125V minimo, approvato VDE o suo equivalente, lunghezza massima di 4,6 metri (15 piedi).

## Riparazione del prodotto

Non tentare di riparare da sé questo prodotto, perché l'apertura o la rimozione delle coperture può esporre a punti di tensione pericolosa e ad altri rischi. Fare riferimento a personale qualificato per tutti i tipi di riparazione.

Scollare questo prodotto dalla presa a muro e mettersi in contatto con il personale qualificato nei seguenti casi:

- Quando il cavo d'alimentazione o la spina è sfilacciata o danneggiata.
- Se è stato versato del liquido nel prodotto.
- Se il prodotto è stato esposto a pioggia o acqua.
- Se il prodotto è stato fatto cadere oppure se le coperture sono danneggiate.
- Quando il prodotto manifesta un netto cambiamento nelle prestazioni, indicando la necessità di riparazione.
- Se il prodotto non funziona in modo normale quando sono seguite le istruzioni operative.



**Nota:** Regolare solamente quei controlli che sono descritti nelle istruzioni operative poiché la regolazione impropria di altri controlli può provocare danni, e spesso richiede una notevole mole di lavoro da parte di un tecnico specializzato per ripristinare il prodotto alle condizioni normali.

## Ambienti potenzialmente esplosivi

Spegnere il dispositivo quando ci si trova in aree con atmosfera potenzialmente esplosiva ed attenersi a tutte le segnalazioni ed indicazioni. Le atmosfere potenzialmente esplosive includono le aree dove di norma è richiesto di spegnere il motore del veicolo. In queste aree le scintille possono provocare esplosioni o incendi provocando lesioni o anche la morte. Spegnere il dispositivo nelle stazioni di rifornimento vicino alle pompe del carburante. Osservare le istruzioni sull'uso delle attrezzature radio nei depositi, magazzini e zone di distribuzione del carburante, negli impianti chimici o in zone dove sono in corso operazioni di detonazione. Le aree con atmosfera potenzialmente esplosiva sono spesso, ma non sempre, chiaramente segnalate. Includono sottocoperta delle navi, impianti chimici di trasferimento o immagazzinamento, veicoli a gas (come metano e propano) e aree dove l'aria contiene sostanze chimiche oppure particelle come granelli, pulviscolo o polveri metalliche.

## Atre informazioni sulla sicurezza

Il dispositivo ed i suoi adeguamenti possono contenere parti di piccole dimensioni. Tenerle fuori della portata dei bambini.

## Informazioni sul riciclaggio delle attrezzature IT

Acer è impegnata seriamente nella protezione dell'ambiente e vede il riciclaggio, nella forma di recupero e smaltimento delle attrezzature usate, come una delle principali priorità dell'azienda per ridurre al minimo le conseguenze ambientali.

Noi della Acer siamo ben consci dell'impatto ambientale della nostra attività, e ci sforziamo di identificare e mettere a disposizione i migliori procedimenti per ridurre gli impatti ambientali dei nostri prodotti.

Per altre informazioni ed aiuto sul riciclaggio, visitare i seguenti siti:

<https://www.acer-group.com/sustainability/en/our-products-environment.html>

Visitare il sito [www.acer-group.com](http://www.acer-group.com) per altre informazioni sulle caratteristiche e vantaggi dei nostri prodotti.

## Istruzioni sullo smaltimento



Non smaltire questa attrezzatura elettronica nei rifiuti urbani. Per ridurre l'inquinamento ed assicurare la più alta protezione dell'ambiente globale, usare i sistemi di riciclaggio. Per altre informazioni sulle regolamentazioni WEEE (Waste from Electrical and Electronics Equipment) visitare il sito <https://www.acer-group.com/sustainability/en/our-products-environment.html>

## Dichiarazione sui pixel degli schermi LCD

L'unità LCD è prodotta con tecniche di produzione ad alta precisione. Nondimeno, alcuni pixel possono occasionalmente sbagliare oppure apparire come punti neri o rossi. Questo fenomeno non ha effetti sulle immagini registrate e non costituisce un guasto.

Al momento della spedizione, il prodotto è stato abilitato per il risparmio energetico che:

- Attiva la modalità Sleep (Sospensione) del display entro 5 minuti di inattività.
- Riattivare il monitor quando si trova in modalità Disattivazione, spostando il mouse o premendo un tasto della tastiera.

## Suggerimenti ed informazioni sull'uso in comfort

Gli utenti dei computer a volte si lamentano di affaticamento degli occhi o di mal di testa dopo un uso prolungato. Gli utenti sono anche a rischio di lesioni fisiche dopo molte ore di lavoro davanti al computer. Lunghi periodi di lavoro, posizioni sbagliate, abitudini di lavoro mediocri, condizioni di lavoro inadeguate, condizioni personali ed altri fattori aumentano il rischio di lesioni fisiche.

L'uso scorretto dei computer può provocare la sindrome del tunnel carpale, tendiniti, tenosinoviti o altre condizioni muscoloscheletriche. I seguenti sintomi possono verificarsi alle mani, polsi, braccia, spalle, collo o schiena:

- Torpore, oppure una sensazione di bruciore o pizzicore
- Dolore, indolenzimento o sensibilizzazione
- Fitte, gonfiore o bruciore
- Irrigidimento o intorpidimento
- Freddo o debolezza

Se si hanno questi sintomi, o qualsiasi altro disturbo e/o dolore ricorrente o persistente relativo all'uso del computer, consultare immediatamente un medico ed informare il dipartimento di salute e sicurezza della propria azienda.

La sezione che segue fornisce suggerimenti per un uso più confortevole del computer.

## Trovare la propria zona di comfort

Trovare la propria zona di comfort regolando l'angolazione del monitor, usando poggiatesta o alzando la seduta per ottenere il massimo del comfort. Osservare i seguenti suggerimenti:

- Evitare di stare per troppo tempo nella stessa posizione
- Evitare di piegarsi in avanti o di indietro
- Alzarsi e camminare regolarmente per sgranchire i muscoli

## Cura della vista

Lunghe ore davanti allo schermo, l'uso di occhiali o lenti a contatto scorretti, il riflesso, l'eccessiva luce d'ambiente, schermi non messi a fuoco in modo appropriato, visualizzazione di caratteri molto piccoli e una bassa impostazione del contrasto provocano stress agli occhi. Le sezioni che seguono forniscono dei suggerimenti su come ridurre l'affaticamento degli occhi.

### Occhi

- Riposare frequentemente gli occhi.
- Fare delle pause regolari togliendo lo sguardo dallo schermo e fissando un punto lontano.
- Sbattere le palpebre frequentemente per impedire che si secchino.

### Display

- Tenere pulito lo schermo.
- La testa deve essere più alta della parte superiore dello schermo così che gli occhi siano rivolti verso il basso quando si guarda la parte centrale dello schermo.
- Regolare la luminosità e/o il contrasto dello schermo ad un livello comodo per migliorare la leggibilità dei testi e la chiarezza della grafica.
- Eliminare abbagli e riflessi:
  - Collocando lo schermo in modo tale che le finestre e le sorgenti luminose si trovino ai lati.
  - Riducendo al minimo la luce d'ambiente usando tende, veneziane o occhiali.
  - Usando una lampada da tavolo
  - Cambiando l'angolazione dello schermo
  - Usando un filtro per ridurre i riflessi
  - Usando un visore per schermo, come un pezzo di cartoncino che si estende dal lato superiore dello schermo
- Evitare di regolare lo schermo su angolazioni strane
- Evitare di guardare luci abbaglianti, come finestre aperte, per periodi prolungati

## Sviluppo delle buone abitudini lavorative

Sviluppare le seguenti abitudini lavorative per rendere l'uso del computer più rilassante e produttivo:

- Fare delle brevi pause spesso e regolarmente
- Fare degli esercizi di stretching
- Respirare aria fresca quanto più possibile
- Fare del regolare esercizio fisico e mantenere sano il corpo



**Acer Incorporated**  
8F, 88, Sec. 1, Xintai 5th Rd., Xizhi  
New Taipei City 221, Taiwan

## Declaration of Conformity

We,  
**Acer Incorporated**  
8F, 88, Sec. 1, Xintai 5th Rd., Xizhi, New Taipei City 221, Taiwan

And,  
**Acer Italy s.r.l.**  
Viale delle Industrie 1/A, 20020 Arese (MI), Italy  
Tel: +39-02-939-921 ,Fax: +39-02 9399-2913  
www.acer.it

<b>Product:</b>	<b>LCD Monitor</b>
<b>Trade Name:</b>	<b>ACER</b>
<b>Model Number:</b>	EH273
<b>SKU Number:</b>	EH273    xxxxxx;
	<b>("x" = 0~9, a ~ z, A ~ Z, or blank)</b>

We, Acer Incorporated, hereby declare under our sole responsibility that the product described above is in conformity with the relevant Union harmonization legislations as below Directive and following harmonized standards and/or other relevant standards have been applied:

<input checked="" type="checkbox"/> <b>EMC Directive: 2014/30/EU</b>	
<input checked="" type="checkbox"/> EN 55032:2015+AC: 2016 Class B	<input checked="" type="checkbox"/> EN 55024:2010+A1: 2015
<input checked="" type="checkbox"/> EN 61000-3-2:2014 Class D	<input checked="" type="checkbox"/> EN 61000-3-3:2013
<input checked="" type="checkbox"/> <b>LVD Directive: 2014/35/EU</b>	
<input checked="" type="checkbox"/> EN 62368-1: 2014+ A11: 2017	
<input checked="" type="checkbox"/> <b>RoHS Directive: 2011/65/EU</b>	
<input checked="" type="checkbox"/> EN 50581:2012	
<input checked="" type="checkbox"/> <b>ErP Directive: 2009/125/EC</b>	
<input checked="" type="checkbox"/> (EU) 2019/ 2021; EN 50564:2011	

Year to begin affixing CE marking: 2020.

**RU Jan / Sr. Manager**  
**Acer Incorporated (Taipei, Taiwan)**

**Nov. 16, 2020**  
**Date**



**Acer America Corporation**  
333 West San Carlos St., San Jose  
Suite 1500  
CA 95110, U. S. A.  
Tel : 254-298-4000  
Fax : 254-298-4147  
www.acer.com



## **Federal Communications Commission Declaration of Conformity**

This device complies with Part 15 of the FCC Rules. Operation is subject to the following two conditions:  
(1) this device may not cause harmful interference, and (2) this device must accept any interference received,  
including interference that may cause undesired operation.

The following local Manufacturer /Importer is responsible for this declaration:

<b>Product:</b>	<b>LCD Monitor</b>
<b>Model Number:</b>	<b>Eh273</b>
<b>SKU Number:</b>	<b>Eh273   xxxxxx</b> <b>("x" = 0~9, a~z, or A~Z)</b>
<b>Name of Responsible Party:</b>	<b>Acer America Corporation</b>
<b>Address of Responsible Party:</b>	<b>333 West San Carlos St.</b> <b>Suite 1500</b> <b>San Jose, CA 95110</b> <b>U. S. A.</b>
<b>Contact Person:</b>	<b>Acer Representative</b>
<b>Phone No.:</b>	<b>254-298-4000</b>
<b>Fax No.:</b>	<b>254-298-4147</b>

Note speciali sui monitor LCD	iii
Informazioni per la sicurezza ed il comfort	iii
Istruzioni di sicurezza	iii
Pulizia dei monitor	iii
Collegamento/scollegamento del dispositivo	iii
Accessibilità	iv
Ascolto sicuro	iv
Avvisi	iv
Uso della corrente elettrica	iv
Manutenzione del prodotto	v
Ulteriori informazioni di sicurezza	vi
Informazioni sul riciclaggio dell'apparecchiatura IT	vi
Istruzioni sullo smaltimento	vi
Dichiarazione relativa ai pixel LCD	vii
Consigli e informazioni per un utilizzo adeguato FCC (Federal Communications Commission)	vii
Dichiarazione di conformità	x
<b>Disimballaggio</b>	<b>1</b>
Istruzioni di installazione	2
Regolazione posizione dello schermo	3
Collegamento dell'adattatore di corrente e del cavo d'alimentazione AC	3
Risparmio energia	3
DDC (Display Data Channel)	4
Assegnazione dei pin del connettore	4
Cavo segnale schermo a colori a 19 pin	4
Cavo segnale schermo a colori a 15 pin	4
<b>Tabella di temporizzazione standard</b>	<b>5</b>
<b>Installazione</b>	<b>6</b>
<b>Controlli</b>	<b>7</b>
Controlli esterni	7
Uso del menu tasti di scelta rapida	8
Pagina Funzioni	9
<b>Risoluzione dei problemi</b>	<b>14</b>
Modalità HDMI (optional)	14
Modalità VGA (optional)	15

# Disimballaggio

Verificare che nella confezione siano presenti i seguenti elementi; conservare i materiali di imballaggio in caso sia necessario spedire o trasportare il monitor in futuro.

Monitor LCD

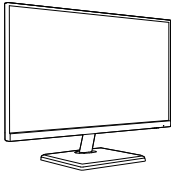

Guida rapida

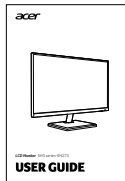

Cavo d'alimentazione AC

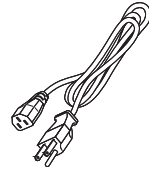

Adattatore AC

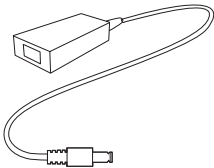

Cavo HDMI (opzionale)

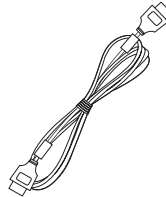

Cavo VGA (opzionale)

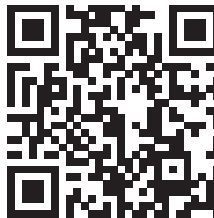
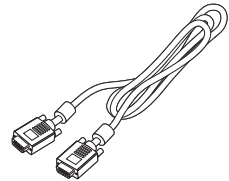

Informazioni prodotto per la classe di efficienza energetica UE

# Istruzioni di installazione



**Nota:** Rimuovere il monitor e la base del monitor dall'imballaggio. Collocare con cura il monitor rivolto verso il basso su una superficie stabile. Utilizzare un panno per evitare di graffiare lo schermo.

## Installazione

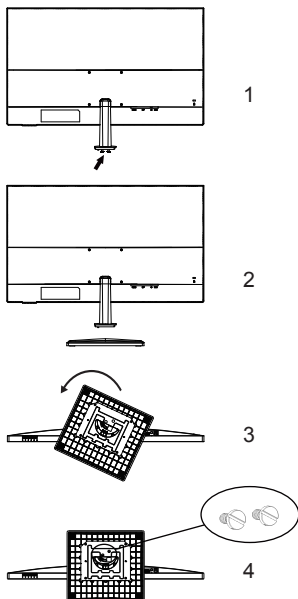

## Smontaggio

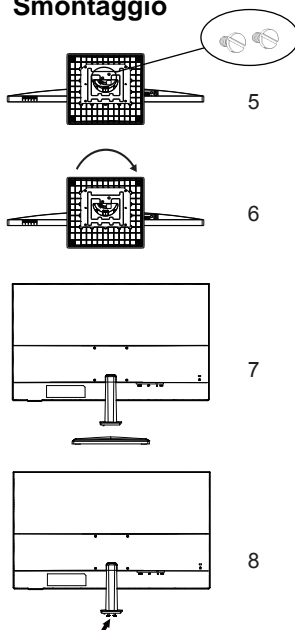

## Installare e rimuovere supporto e base

### Installazione

1. Utilizzare una moneta o un cacciavite a taglio per rimuovere le due viti a moneta fissate nella parte inferiore del supporto (freccia nella figura 1).
2. Montare la base nel supporto secondo l'angolo mostrato in figura. Ruotare la base in senso antiorario e avvertire un "clic", che indica che la base del supporto è stata precaricata.
3. Montare la base e il supporto bloccando le due viti a moneta in figura 4 con una moneta o un cacciavite a taglio.

### Smontaggio

1. Togliere le due viti a moneta in figura 5 con una moneta o un cacciavite a taglio.
2. Come mostrato nella Figura 6, ruotare in senso orario per rimuovere la base.
3. Con una moneta o un cacciavite, ruotare la vite a moneta (freccia in figura 8) e fissarla sulla piastra della staffa.



**Nota:** Rimuovere il monitor e la base del monitor dall'imballaggio. Collocare con cura il monitor rivolto verso il basso su una superficie stabile. Utilizzare un panno per evitare di graffiare lo schermo.

## Regolazione posizione dello schermo

Per ottimizzare la posizione di visione, è possibile regolare l'inclinazione del monitor utilizzando entrambe le mani per tenere i bordi del monitor. Il monitor può essere regolato di 20 gradi verso l'alto o di 5 gradi verso il basso.

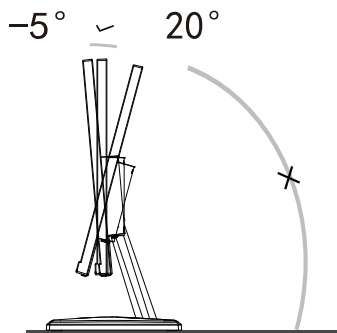

## Collegamento dell'adattatore di corrente e del cavo d'alimentazione AC

- Questo monitor ha un alimentatore universale che consente il funzionamento con tensioni di 100/120 V AC oppure di 220/240 V AC. Non è richiesta alcuna regolazione da parte dell'utente.
- Inserire una estremità del cavo d'alimentazione AC all'adattatore, quindi collegare l'altra estremità ad una presa di corrente AC.

## Risparmio energia

Il monitor sarà impostato sulla modalità di "risparmio energetico" dal segnale di controllo del controller schermo, e lo stato sarà indicato dalla spia arancione.

Modalità	Spia LED
Acceso	Blu
Standby/Risparmio energetico	Arancione

La modalità di risparmio energetico resterà attiva finché è rilevato un segnale di comando oppure finché è attivata la tastiera o il mouse. Il tempo di recupero dalla modalità di "risparmio energetico" a quella di "accensione" è di circa 3 secondi.



# DDC (Display Data Channel)

Per facilitare l'installazione il monitor supporta la funzione Plug and Play, a condizione che il sistema supporti il protocollo DDC. DDC è un protocollo di comunicazione attraverso il quale il monitor informa automaticamente il sistema host sulle sue capacità, come le risoluzioni supportate e relative temporizzazioni, ad esempio. Il monitor supporta lo standard DDC2B.

## Assegnazione dei pin del connettore

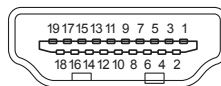

Cavo segnale schermo a colori a 19 pin

NUMERO DEL PIN	Descrizione	NUMERO DEL PIN	Descrizione
1	TMDS Data2+	2	TMDS Data2 Shield
3	TMDS Data2-	4	TMDS Data1+
5	TMDS Data1 Shield	6	TMDS Data1-
7	TMDS Data0+	8	TMDS Data0 Shield
9	TMDS Data0-	10	TMDS CLOCK+
11	TMDS Clock Shield	12	TMDS CLOCK-
13	CEC	14	Riservato (N.C. sul dispositivo)
15	SCL	16	SDA
17	DDC/CEC Ground	18	+5V POWER
19	Hot Plug Detect		

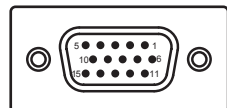

Cavo segnale schermo a colori a 15 pin

NUMERO DEL PIN	Descrizione	NUMERO DEL PIN	Descrizione
1	Rosso	9	+5V
2	Verde	10	Massa logica
3	Blu	11	Massa monitor
4	Massa monitor	12	DDC-Dati seriali
5	DDC-Ritorno	13	Sincronia orizzontale
6	R-Terra	14	Sincronia verticale
7	G-Terra	15	DDC-Clock seriale
8	B-Terra		

# Tabella di temporizzazione standard

Italiano

Modalità	Risoluzione	
VGA	640x480	60Hz
	640x480	72Hz
	640x480	75Hz
MAC	640x480	66.66Hz
VESA	720x400	70Hz
SVGA	800x600	56Hz
	800x600	60Hz
	800x600	72Hz
	800x600	75Hz
MAC	832x624	74.55Hz
XGA	1024x768	60Hz
	1024x768	70Hz
	1024x768	75Hz
SXGA	1280x1024	60Hz
	1280x1024	75Hz
VESA	1280x720	60Hz
	1280x960	60Hz
WXGA+	1440x900	60Hz
WSXGA+	1680x1050	60Hz
FHD	1920x1080	60Hz
FHD	1920x1080	75Hz

# Installazione

Per installare il monitor sul sistema host, attenersi ai seguenti passaggi:

## Procedure

1. Spegnerne il monitor e scollegare il cavo d'alimentazione del computer.
2. 2-1 Collegare il cavo HDMI (solo modalità di ingresso HDMI)
  - a. Assicurarsi che il monitor e il computer siano spenti.
  - b. Collegare il cavo HDMI al computer.2-2 Collegare il cavo VGA (solo modalità di ingresso VGA)
  - a. Assicurarsi che il monitor e il computer siano spenti.
  - b. Collegare il cavo VGA al computer.
3. Collegare il cavo audio. (Solo modello di uscita audio) (opzionale)
4. Inserire il cavo d'alimentazione del monitor alla porta d'alimentazione che si trova sul retro del monitor.
5. Collegare i cavi di alimentazione del computer e del monitor ad una presa di corrente nelle vicinanze.

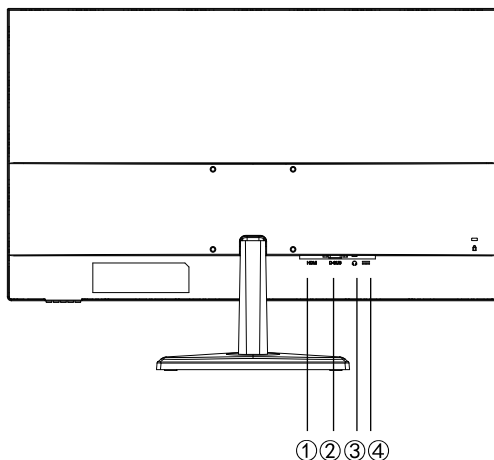

1	HDMI
2	D-Sub (VGA)
3	Audio out (Uscita audio)
4	19 V CC









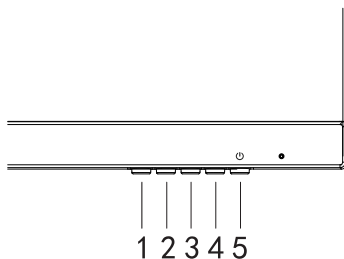

**Nota:** L'uscita audio è solo per i modelli con uscita audio.

Per evitare di danneggiare il monitor, non sollevarlo dalla base.

# Controlli



## Controlli esterni

N.	Icona	Elemento	Descrizione
1	 / 	Mode/Exit	a. Premere per visualizzare la pagina principale. Premere di nuovo per accedere alla funzione di selezione modalità. b. Quando il menu Funzioni è attivo. Premere per tornare al precedente menu o uscire dal menu attuale.
2	 / 	Brightness/ Enter	a. Premere per visualizzare la pagina principale. Premere di nuovo per accedere alla funzione di regolazione della luminosità. b. Quando il menu funzioni è attivo, questo tasto fa accedere ad una selezione nel menu OSD.
3	 / 	Input/-	a. Premere per visualizzare la pagina principale. Premere di nuovo per accedere alla funzione Selezione ingresso. b. Quando il menu funzioni è attivo, premere questo tasto per selezionare o passare alla funzione precedente.
4	 / 	Menu/+	a. Premere per visualizzare la pagina principale. Premere di nuovo per accedere alla funzione successiva nel Menu Funzioni. b. Quando il menu funzioni è attivo, premere questo tasto per selezionare o passare alla funzione successiva.
5	POWER	Tasto d'alimentazione	Accende/spegne il monitor. Il colore blu indica l'accensione. Il colore arancione indica la modalità di standby/risparmio energetico.

# Uso del menu tasti di scelta rapida



-----  
**Nota:** I contenuti che seguono sono solo per riferimento generico. Le specifiche effettive del prodotto possono variare.

Il menu OSD (On Screen Display) può essere utilizzato per regolare le impostazioni del monitor LCD. Premere il tasto MENU per aprire il menu OSD. Il menu OSD può essere utilizzato per regolare la qualità dell'immagine, la posizione del menu OSD ed altre impostazioni generali. Fare riferimento alla pagina successiva per le impostazioni avanzate:

## Pagina principale

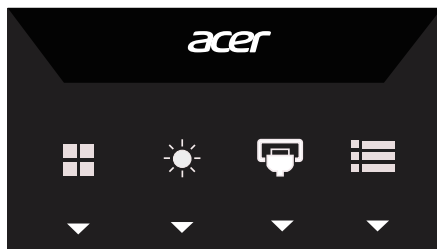

## Mod. regolaz.

apre il tasto di scelta rapida di regolazione della modalità per impostare la modalità di visualizzazione della scena. Dopo il completamento, utilizzare  per tornare al menu precedente.

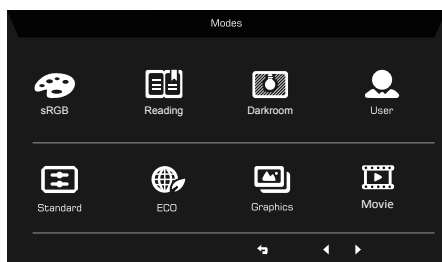

## Regolazione della luminosità

Aprire il controllo Brightness (Luminosità) ed impostare Brightness (Luminosità) utilizzando le frecce. Al termine, utilizzare  per andare indietro di un livello.

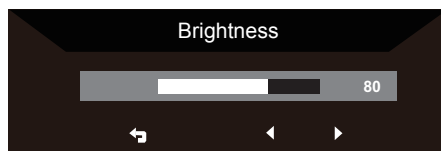

## Selezione ingresso

Aprire il controllo Input (Ingresso) e selezionare la sorgente di ingresso VGA o HDMI.  
Al termine, utilizzare  per andare indietro di un livello.

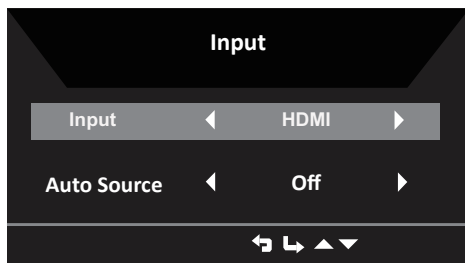





## Pagina Funzioni

Aprire la pagina Function (Funzioni) per selezionare la funzione da utilizzare con le frecce.

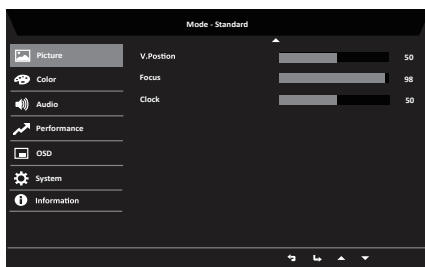
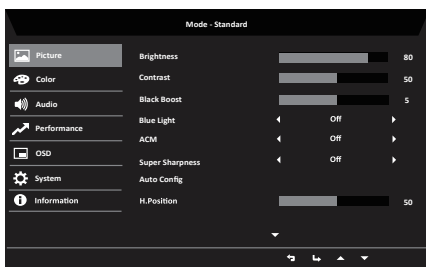
Al termine, utilizzare  per andare indietro di un livello.

## Picture (Immagine)



1. Premere il tasto MENU per aprire il menu OSD.
2. Usando i tasti / selezionare Picture (Immagine) nel menu OSD. Poi portarsi all'elemento che si vuole regolare.
3. Usare i tasti / per regolare i dispositivi di scorrimento.
4. Il menu Picture (Immagine) può essere usato per regolare Brightness (Luminosità), Contrast (Contrasto), Blue Light (Luce blu), Black boost (Potenziamento Nero), ACM, Super Sharpness (Contrasto adattativo).
5. Brightness (Luminosità): Regola la luminosità da 0 a 100.



.....  
**Nota:** Regola il bilanciamento tra aree chiare e scure.

6. Contrast (Contrasto): permette di regolare il contrasto da 0 a 100.



.....  
**Nota:** Regola la differenza tra le aree chiare e quelle scure.

- Black Boost (Potenziamento del nero): permette di regolare il livello di nero da 0 a 10. Migliora le ombre aumentando la luminosità senza cambiare tonalità più chiare.



-----

**Nota:** Se l'immagine è molto luminosa, o ha poche zone d'ombra, regolando questa impostazione le modifiche potrebbero essere irrilevanti.

- Blue Light (Luce blu): Filtra la luce blu, per proteggere gli occhi, regolando la quantità di luce blu visibile: 80%, 70%, 60% o 50%.



-----

**Nota:** Valori più alti consentono una maggiore quantità di luce blu. Selezionare valori bassi per ottenere una migliore protezione.

- ACM: Attiva o disattiva la funzione ACM. L'impostazione predefinita è Off.
- Super Sharpness (Super nitidezza): attiva e disattiva la nitidezza. La tecnologia della Super Sharpness può simulare immagini ad alta risoluzione aumentando la densità di pixel della sorgente originale per rendere le immagini più nitide e chiare.

## Color (Colore)

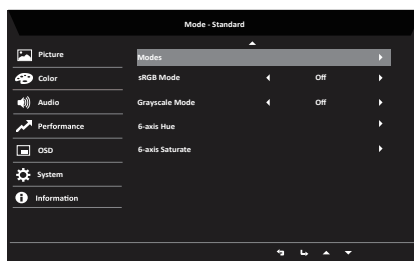
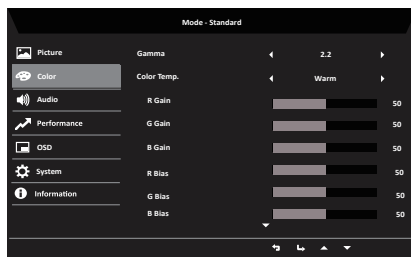

- Premere il tasto **MENU** per aprire il menu OSD.
- Utilizzando i tasti ▲/▼, selezionare Color (Colore) nel menu OSD. Poi portarsi all'elemento che si vuole regolare.
- Utilizzare i tasti ◀/▶ per selezionare l'impostazione.
- La modalità Gamma permette di regolare la tonalità della luminanza. L'impostazione predefinita è 2.2 (valore standard per Windows.)
- Color Temperature (Temp. colore): L'impostazione predefinita è Warm (Caldo). È possibile scegliere Cool (Freddo), Normal (Normale), Warm (Caldo), Blue light (Luce blu) o User (Utente).
- Modes (Modalità): Le modalità disponibili sono sRGB, Reading (Lettura), Darkroom (Camera oscura), User (Utente), Standard, ECO, Graphics (Grafica), Movie (Filmato).

- sRGB: l'impostazione predefinita è Off. È possibile attivare o disattivare la funzione sRGB per una migliore corrispondenza di colore con le periferiche (come stampanti e fotocamere digitali)
- Grayscale Mode (Modalità scala di grigi): Portare Grayscale Mode (Modalità scala di grigi) su On o Off. L'impostazione predefinita è Off.
- 6-axis Hue (Tonalità 6 assi): Permette di regolare la tonalità di red (rosso), green (verde), blue (blu), yellow (Giallo), magenta e cyan (ciano).
- 6-axis Saturate (Saturazione 6 assi): Permette di regolare la saturazione di red (rosso), green (verde), blue (blu), yellow (Giallo), magenta e cyan (ciano).

## Audio

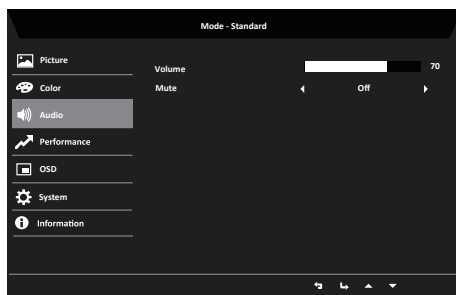

- Premere il tasto **MENU** per aprire il menu OSD.
- Utilizzando i tasti ▲/▼, selezionare Audio nel menu OSD. Quindi, navigare alla barra laterale Volume.
- Utilizzare i tasti ◀/▶ per selezionare l'impostazione.
- Volume: Regola il volume.
- Mute (Muto): Selezionare On o Off.

## Performance (Prestazioni)

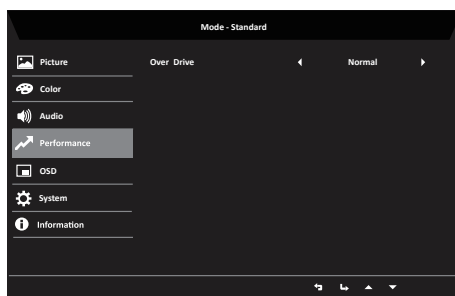

- Premere il tasto **MENU** per aprire il menu OSD.
- Utilizzando i tasti ▲/▼, selezionare Gaming (Gioco) nel menu OSD. Quindi passare all'impostazione che si desidera regolare.
- Utilizzare i tasti ◀/▶ per selezionare l'impostazione.
- Over Drive: Selezionare Off, Normal (Normale) e Extreme (Estrema).

# OSD

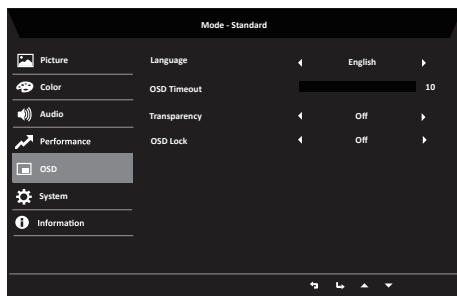

1. Premere il tasto **MENU** per aprire il menu OSD.
2. Utilizzando i tasti ▲/▼, selezionare OSD nel menu OSD. Quindi passare all'impostazione che si desidera modificare.
3. Utilizzare i tasti ◀/▶ per regolare i dispositivi di scorrimento.
4. Language (Lingua): permette di impostare la lingua del menu OSD.
5. OSD Timeout (Timeout OSD): permette di regolare l'intervallo prima di spegnere il menu OSD.
6. Transparency (Trasparenza): permette di selezionare la trasparenza quando si utilizza la modalità di gioco. La trasparenza può essere 0% (Off), 20%, 40%, 60% o 80%.
7. OSD Lock (Blocco OSD): Blocco dell'interfaccia OSD e blocco alimentazione. Premere a lungo il tasto "menu/select" per 3 secondi per sbloccare.

# Impostazione del sistema

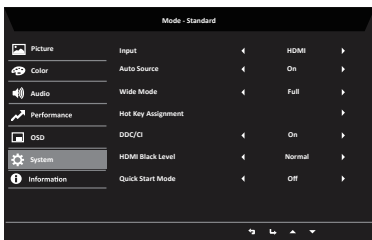

1. Il menu System (Sistema) può essere utilizzato per selezionare le sorgenti di ingresso del segnale e altre importanti impostazioni.
2. Premere il tasto MENU per aprire il menu OSD.
3. Utilizzando i tasti ▲/▼, selezionare Setting (Impostazioni) nel menu OSD. Quindi passare all'impostazione che si desidera regolare.
4. Utilizzare i tasti ◀/▶ per selezionare l'impostazione.
5. Input (Ingresso): Selezionare l'origine tra VGA e HDMI.
6. Sorgente automatica: Cerca automaticamente le sorgenti di ingresso disponibili.
7. Wide Mode (Modalità Wide): permette di selezionare le dimensioni dello schermo che si sta utilizzando. Le opzioni sono Aspect (Proporzioni) e Full (Schermo intero).
8. Hot Key Assignment (Assegnazione tasto di scelta rapida): L'utente può assegnare diverse funzioni (Brightness (Luminosità)/Input (Ingresso)/Volume/Gamma/Contrast (Contrasto)/Blue light (Luce blu)/ Over Drive (Overdrive)) per utilizzare il tasto Use Define (Definito dall'utente): Key:1 e Key2.
9. DDC/CI: Permette di configurare le impostazioni del monitor utilizzando il software del PC.



**Nota:** DDC/CI, acronimo di Display Data Channel/Command Interface, permette di inviare i comandi monitor via software

10. Impostazione HDMI Black level (Livello di nero HDMI): Gli utenti possono selezionare il livello di nero nella sorgente HDMI. Le opzioni sono Normal (Normale) e Low (Basso).
11. Quick start mode (Modalità di Avvio rapido): Selezionare Off o On. L'impostazione predefinita è "Off". Attivare (On) per potenziare la velocità di avvio.

## Informazioni sul prodotto

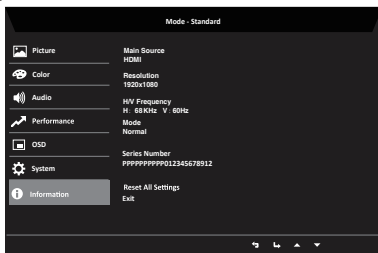

1. Premere il tasto **MENU** per aprire il menu OSD.
2. Utilizzando i tasti ▲/▼, selezionare Information (Informazioni) per visualizzare le informazioni di base del monitor e dell'ingresso attuale.
3. Reset all settings (Ripristina tutte le impostazioni): Consente di ripristinare le impostazioni predefinite del colore personalizzato.

## Save Setting to... (Salva impostazioni su...) (solo modalità User (Utente))

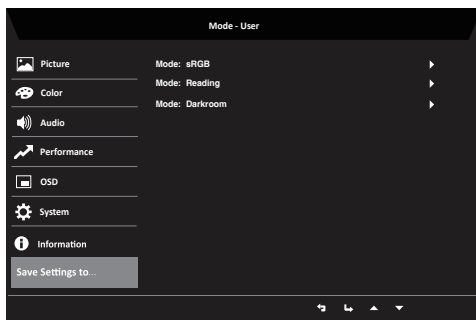

1. Premere il tasto **MENU** per aprire il menu OSD.
2. Utilizzare i tasti ▲/▼ per selezionare "Save Setting to..." (Salva impostazioni su...) nel menu OSD. Quindi, andare all'elemento da regolare e premere ↵ per accedervi.
3. Save Setting to Game Mode (Salva impostazioni su modalità Gioco): Ci sono a disposizione tre profili definiti dall'utente. Dopo avere deciso quali impostazioni si adattano meglio alle proprie esigenze, salvarle ed il sistema sarà in grado di richiamarle in futuro quando si attiva la modalità di gioco.

## Risoluzione dei problemi

Prima di inviare il monitor LCD all'assistenza, consultare il seguente elenco di risoluzione dei problemi per vedere se è possibile diagnosticare il problema.

### Modalità HDMI (optional)

Problema	Stato del LED	Rimedio
Nessuna immagine visibile	Blu	Utilizzando il menu OSD, regolare luminosità e contrasto sul valore massimo, oppure ripristinare i valori sulle impostazioni predefinite.
	Off	Controllare l'interruttore d'alimentazione. Controllare che il cavo d'alimentazione AC sia collegato in modo appropriato al monitor.
	Arancione	Controllare che il cavo video sia collegato in modo appropriato sul retro del monitor. Controllare che il sistema PC sia acceso e che sia in modalità di risparmio energetico/Standby.

## Modalità VGA (optional)

Problema	Stato del LED	Soluzione
Nessuna immagine visibile	Blu	Utilizzando il menu OSD, regolare la luminosità e il contrasto impostandoli sul valore massimo oppure ripristinare le rispettive impostazioni predefinite.
	Disattiva	Controllare l'interruttore di accensione e spegnimento.  Verificare che il cavo di alimentazione sia collegato correttamente al monitor.
	Arancione	Verificare che il cavo del segnale di trasmissione video sia collegato correttamente al retro del monitor.  Controllare che il sistema PC sia acceso e che sia in modalità di risparmio energetico/Standby.
Immagine instabile	Blu	Verificare che le specifiche della scheda grafica e del monitor siano compatibili. In caso contrario, questa potrebbe essere la causa della mancata corrispondenza della frequenza del segnale d'ingresso.
Immagine anomala (l'immagine manca, non è centrata, è troppo grande o troppo piccola sullo schermo.)	Blu	Usando il menu OSD, regolare Focus (Fuoco), Clock (Frequenza), H-position (Posizione orizzontale) e V-position (Posizione verticale) per i segnali non-standard.  Controllare le impostazioni schermo del sistema. Se manca l'immagine, selezionare un'altra risoluzione o frequenza d'aggiornamento verticale.  Attendere alcuni secondi dopo aver regolato le dimensioni dell'immagine prima di cambiare o scollegare il segnale o prima di spegnere il monitor.