



Questo manuale d'istruzione è fornito da trovaprezzi.it. Scopri tutte le offerte per [Alienware AW720M](#) o cerca il tuo prodotto tra le [migliori offerte di Mouse, Tastiere, altro Input](#)





Questo manuale d'istruzione è fornito da trovaprezzi.it. Scopri tutte le offerte per [Alienware AW720M](#) o cerca il tuo prodotto tra le [migliori offerte di Mouse, Tastiere, altro Input](#)

Gaming mouse wireless Tri-Mode Alienware AW720M Guida dell'utente

Modello del mouse: AW720M
Modello normativo: AW720M/UD2201p

A L I E N W A R E™ 

Note, attenzioni e avvisi

-  **NOTA:** La dicitura **NOTA** indica informazioni importanti che contribuiscono a migliorare l'utilizzo del mouse.
-  **ATTENZIONE:** La dicitura **ATTENZIONE** indica potenziali danni all'hardware o la perdita dei dati se non si osservano le istruzioni.
-  **AVVISO:** La dicitura **AVVISO** segnala indica potenziali danni materiali, lesioni personali o morte.

Copyright © 2022 Dell Inc. o le sue società controllate. Tutti i diritti riservati. Dell, EMC e gli altri marchi registrati sono marchi di Dell Inc. o delle sue società controllate. Gli altri marchi possono essere marchi registrati dei rispettivi proprietari.

2022 – 01

Rev. A00

Indice

Contenuto della confezione	5
Caratteristiche	6
Funzione di carica rapida magnetica.	7
Punti per pollice (DPI) regolabili.	7
Configurazione del gaming mouse	8
Collegamento del mouse	8
Modalità wireless (2,4 GHz).	9
Modalità wireless (Bluetooth).	11
Modalità cablata	13
Accensione del mouse	14
Carica della batteria	14
Modalità cablata	14
Modalità wireless	16
Colori dell'indicatore della batteria:	17
Alienware Command Center (AWCC)	18
Installazione dell'app AWCC tramite aggiornamento di Windows	19
Installazione di AWCC dal sito Web di supporto Dell. . . .	19
Aggiornamento del firmware.	20
Aggiornamento automatico del firmware del mouse tramite AWCC	20
Aggiornamento automatico del firmware del dongle wireless USB tramite AWCC	20
Aggiornamento manuale del firmware del mouse	21
Aggiornamento manuale del firmware del dongle wireless USB . .	21

Specifiche	22
Generale22
Sezione elettrica22
Caratteristiche fisiche22
Ambiente23
Wireless23
Risoluzione dei problemi	24
Informazione legali	29
Garanzia.	29
Garanzia limitata e criteri per la restituzione	29
Per clienti negli Stati Uniti:	29
Per utenti in Europa, Medio oriente e Africa:	29
Per clienti fuori dagli Stati Uniti:	29

Contenuto della confezione

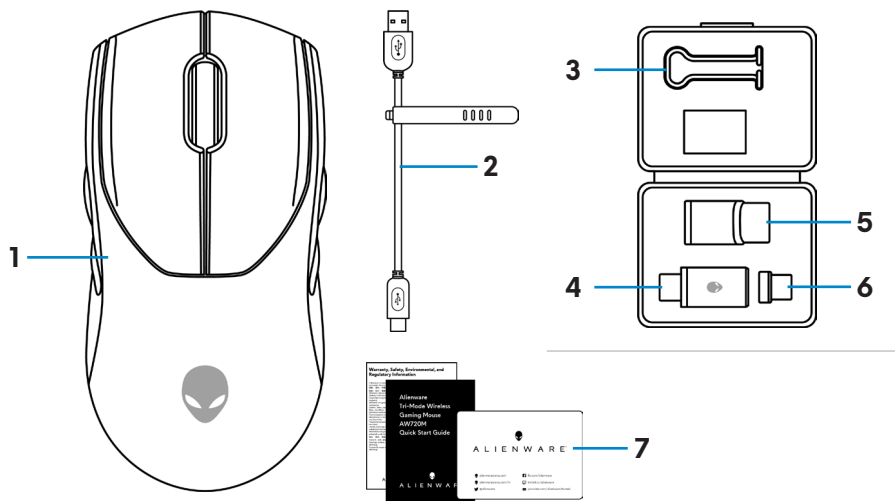

1. Mouse

3. Clip

5. Estensore dongle

7. Documenti

2. Cavo di carica USB

4. Dongle wireless USB

6. Dongle magnetico USB-C per la carica

Caratteristiche

Vista dall'alto

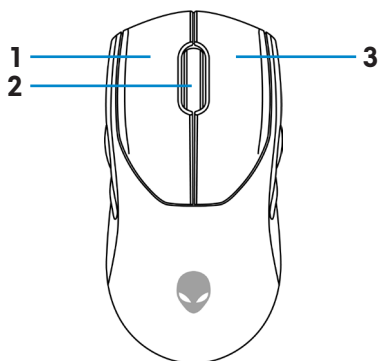

Vista dal basso

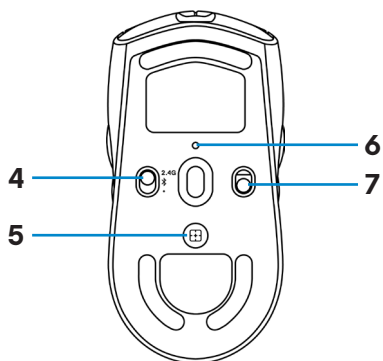

Lato sinistro

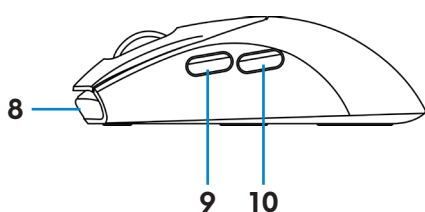

Lato destro

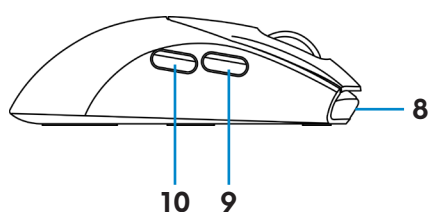

1. Tasto sinistro

2. Rotellina di scorrimento

3. Tasto destro

4. Tasto di modalità

5. Tasto di regolazione DPI

6. Indicatore DPI

7. Tasto accensione

8. Porta USB-C

9. Tasto avanti

10. Tasto indietro

Funzione di carica rapida magnetica

La testina magnetica supporta la carica rapida (5 V \equiv 900 mA).

Punti per pollice (DPI) regolabili

Premere il tasto di regolazione DPI per modificare immediatamente la risoluzione di tracciatura del mouse.

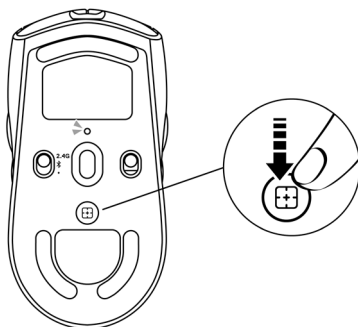

L'impostazione DPI è indicata dal colore della spia DPI. Le cinque impostazioni DPI predefinite disponibili sono le seguenti:

- 800: Blu (●)
- 1200: Verde (●) (predefinito)
- 1600: Giallo (●)
- 2400: Viola (●)
- 3200: Rosso (●)

È possibile modificare le impostazioni DPI predefinite e personalizzare le fasi DPI con l'applicazione Alienware Command Center (AWCC).

Configurazione del gaming mouse

Collegamento del mouse

NOTA:

- Il mouse supporta la modalità cablata e la modalità wireless.
 - Il mouse ha una batteria ricaricabile. Per un'esperienza migliore, assicurarsi che la batteria sia completamente carica prima di utilizzarla la prima volta.
 - Per migliorare la durata della batteria, spegnere l'interruttore di alimentazione quando il mouse non viene utilizzato.
 - Quando si utilizza la carica magnetica, accendere l'interruttore di alimentazione per garantire una connettività semplice.
1. Rimuovere la clip, l'estensore dongle, il dongle wireless USB e il dongle magnetico USB-C dalla scatola accessori.

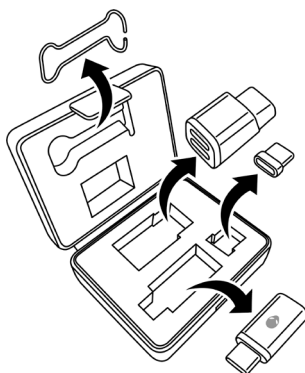

2. Rimuovere il foglio protettivo dal mouse.



3. Far scorrere il tasto di alimentazione verso il basso per accendere il mouse.

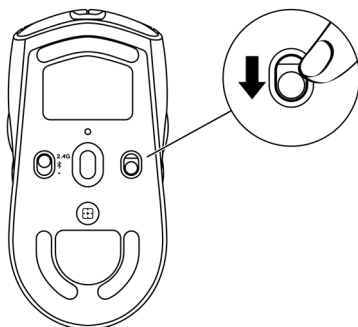

Modalità wireless (2,4 GHz)

Laptop

1. Far scorrere il tasto modalità su "2,4G".

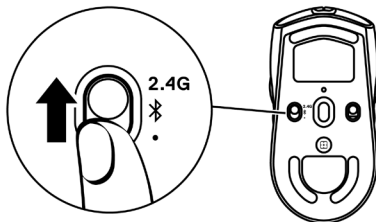

2. Collegare il dongle wireless USB a una porta USB del laptop.

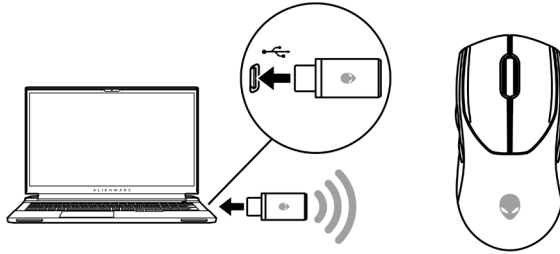

Computer desktop

1. Far scorrere il tasto modalità su "2,4G".
2. Collegare l'estremità USB-C del cavo di carica USB alla porta inferiore dell'estensore dongle. Inserire il dongle wireless USB alla porta superiore dell'estensore dongle.
3. Collegare l'altra estremità del cavo di carica USB ad una porta disponibile del computer.

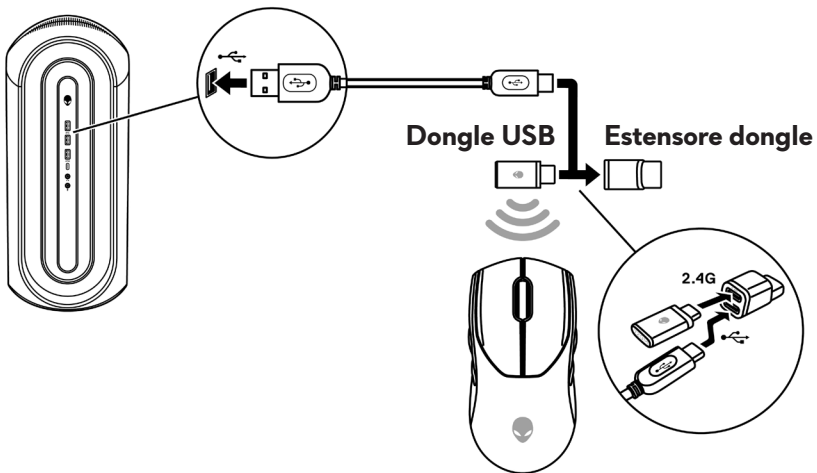

Modalità wireless (Bluetooth)

1. Far scorrere il tasto modalità verso il basso su "⌘", quindi continuare a far scorrere il tasto verso il basso e tenerlo premuto per tre secondi. Il LED DPI lampeggia per indicare che il mouse wireless è in modalità di associazione.

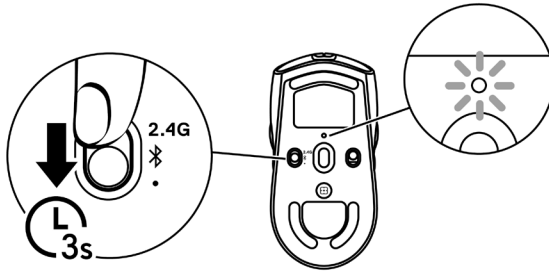

2. Associare il mouse wireless al computer compatibile Bluetooth.

Swift Pair:

- a. In Windows Search, digitare **Bluetooth**.
- b. Fare clic su **Impostazioni dei dispositivi Bluetooth e di altro tipo**. È visualizzata la finestra **Impostazioni**.
- c. Assicurarsi che sia selezionata la casella "Mostrare le notifiche per connettersi utilizzando Swift Pair".
- d. Assicurarsi che il Bluetooth sia attivo.

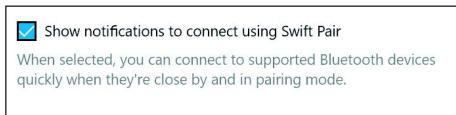

- e. Collocare il mouse wireless accanto al computer. Viene visualizzata la finestra **Nuovo mouse Bluetooth rilevato**.
- f. Fare clic su **Connetti** e verificare il processo di associazione sul mouse wireless e sul computer.

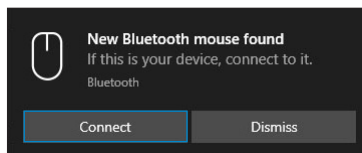

Aggiungere dispositivo:

- In Windows Search, digitare **Bluetooth**.
- Fare clic su **Impostazioni dei dispositivi Bluetooth e di altro tipo**. È visualizzata la finestra **Impostazioni**.
- Assicurarsi che il Bluetooth sia attivo.
- Fare clic su **Aggiungi dispositivo Bluetooth o di altro tipo > Bluetooth**.
- Dall'elenco di dispositivi disponibili, fare clic su **Alienware AW720M**.

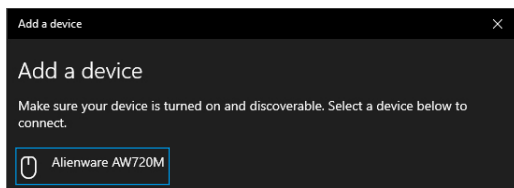

NOTA: Gaming mouse AW720M non si trova nell'elenco, assicurarsi che la modalità di associazione sia abilitata sul mouse wireless.

- Verificare che il mouse wireless e il dispositivo siano associati.

Dopo aver associato il mouse wireless e un dispositivo, si connettono automaticamente quando il Bluetooth è abilitato e rientrano nella portata Bluetooth.

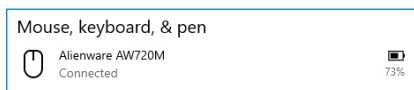

Modalità cablata

 **NOTA: la batteria avvia la ricarica in automatico in modalità cablata.**

1. Collegare l'estremità USB-C del cavo di carica USB alla porta USB-C del mouse.
2. Collegare l'altra estremità del cavo di carica USB a una porta USB disponibile del PC o del laptop.

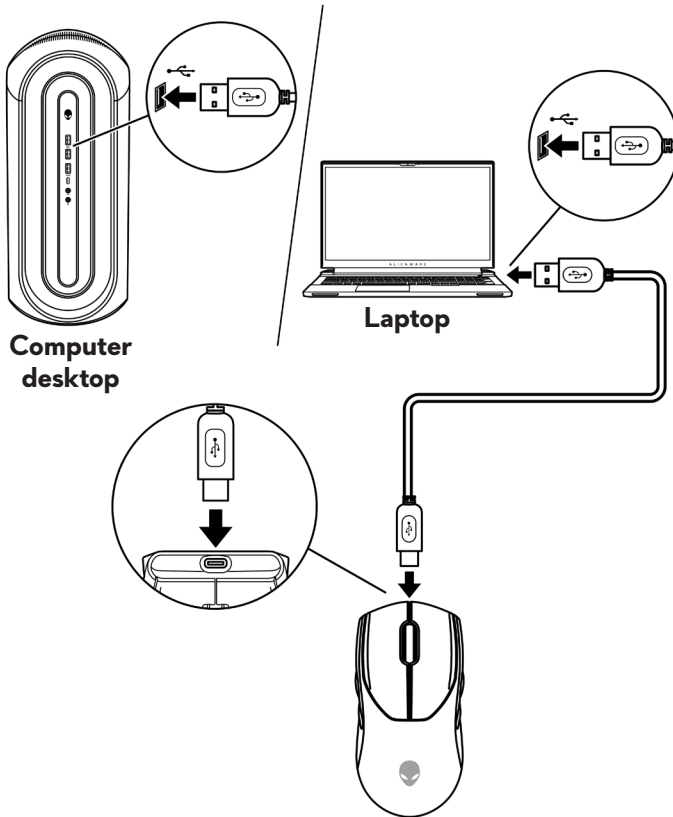

Accensione del mouse

Far scorrere il tasto di accensione verso il basso per cambiare il mouse.

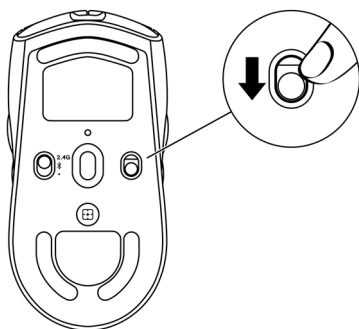

Carica della batteria

Modalità cablata

1. Collegare l'estremità USB-C del cavo di carica USB alla porta USB-C del mouse.

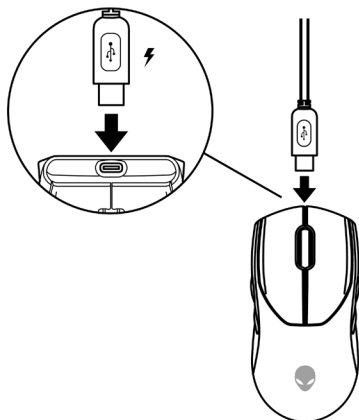

2. Collegare l'altra estremità del cavo di carica USB a una porta USB disponibile del PC o del laptop.

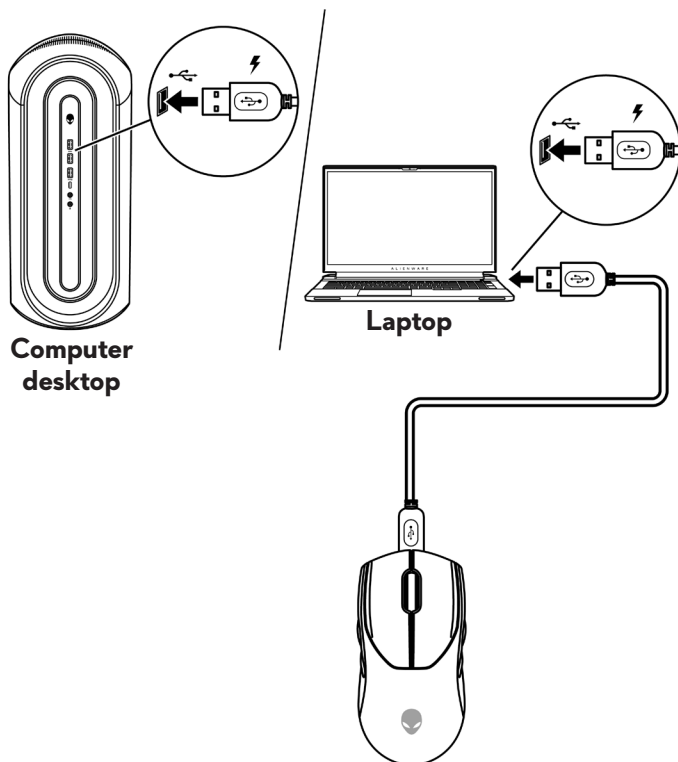

3. Quando la batteria è completamente carica, l'indicatore della batteria lampeggia in verde per 2 secondi e poi rimane fisso in verde per 10 secondi. Dopo 12 secondi, torna all'illuminazione predefinita dell'utente.

Modalità wireless

1. Collegare l'estremità USB-C del cavo di carica USB alla porta inferiore dell'estensore dongle. Inserire il dongle wireless USB alla porta superiore dell'estensore dongle.

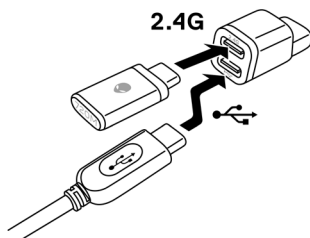

2. Collegare l'altra estremità del cavo di carica USB a una porta USB disponibile del PC o del laptop.

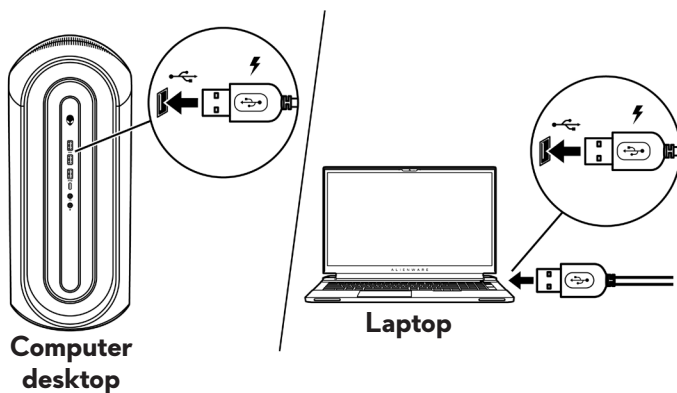

3. Collegare il dongle magnetico USB-C alla porta USB-C del mouse.

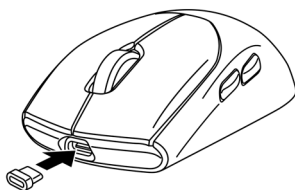

4. Agganciare l'estremità magnetica del dongle magnetico USB-C alla porta magnetica dell'estensore dongle.

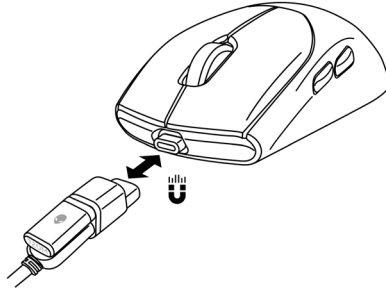

5. Quando la batteria è completamente carica, l'indicatore della batteria lampeggia in verde per 2 secondi e poi rimane fisso in verde per 10 secondi. Dopo 12 secondi, torna all'illuminazione predefinita dell'utente.

NOTA: Utilizzare la clip per rimuovere il dongle magnetico USB-C dal mouse.

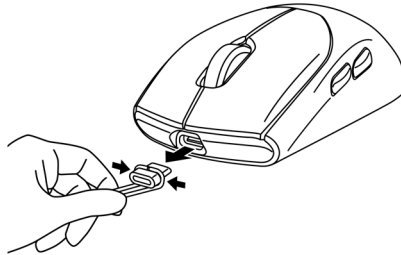

Colori dell'indicatore della batteria:

- Batteria in esaurimento: Lampeggiante in giallo (🟡)
- In carica: Transizione tra giallo e verde (🟡🟢) per 12 secondi. Dopo 12 secondi, torna all'illuminazione predefinita dell'utente.
- Completamente carico: Lampeggia in verde per 2 secondi e poi rimane verde fisso (🟢) per 10 secondi. Dopo 12 secondi, torna all'illuminazione predefinita dell'utente.

Alienware Command Center (AWCC)

L'applicazione Alienware Command Center (AWCC) fornisce un'interfaccia unica per personalizzare e migliorare l'esperienza di gioco. Questa applicazione consente di eseguire le seguenti funzioni:

 **NOTA: Si ottengono funzionalità limitate in AWCC quando il dispositivo è connesso tramite Bluetooth Low Energy (BLE).**

Nel **FX**, è possibile accedere alle seguenti funzionalità:

- Visualizzare il tipo di connessione del dispositivo quando è connesso tramite BLE.
- Visualizzare il livello della batteria e lo stato di carica.
- Modificare il colore e l'animazione dell'illuminazione nella scheda **Illuminazione**.
- Assegnare tasti di scelta rapida del programma ai pulsanti o ai tasti programmabili del dispositivo nella scheda **Macro**.

Nella scheda **Impostazioni**, è possibile accedere alle seguenti impostazioni:

- Modificare le modalità di risparmio energetico nel riquadro **Impostazioni**.
- Modificare le risposte al clic del tasto del mouse e alla barra di scorrimento nel riquadro **Impostazioni**.
- Scambiare il tasto del mouse nel riquadro **Impostazioni**.
- Modificare i livelli DPI nel riquadro **Impostazioni DPI**.
- Selezionare **Distanza di di spegnimento al sollevamento** nel riquadro **Calibrazione**.
- Visualizzare la versione del firmware e aggiornare il firmware del dispositivo alla versione più recente nel riquadro **Aggiorna**.
- Ripristinare le impostazioni predefinite del dispositivo.

 **NOTA: per maggiori informazioni, consultare la guida online dell'applicazione Alienware Command Center (AWCC).**

Installazione dell'app AWCC tramite aggiornamento di Windows

1. Connettere la periferica Alienware al computer tramite porta USB. L'applicazione AWCC viene scaricata e installata automaticamente. Sono necessari fino a 10 minuti per il completamento dell'installazione di AWCC.
2. Accedere alla cartella del programma per assicurarsi che l'installazione di AWCC sia completa.
3. Avviare AWCC ed eseguire i seguenti passaggi per scaricare i componenti del software aggiuntivi:
 - Nella finestra **Impostazioni**, fare clic su **Aggiornamento di Windows**, e quindi **Controllo aggiornamenti** per verificare l'avanzamento dell'aggiornamento del driver Alienware.
 - Se l'aggiornamento del driver non funziona correttamente, installare l'app AWCC dal sito Web di supporto Dell.

Installazione di AWCC dal sito Web di supporto Dell

1. Scaricare la versione più recente delle seguenti applicazioni dal sito www.dell.com/support/drivers.
 - Alienware Command Center
 - Driver per periferica da gioco Alienware
2. Accedere alla cartella dove sono stati salvati i file di installazione.
3. Fare doppio clic sul file di installazione e attenersi alle istruzioni a schermo per installare l'applicazione.

 **NOTA:** è possibile personalizzare le funzionalità e gli effetti di luce del mouse tramite l'applicazione Alienware Command Center (AWCC).

Aggiornamento del firmware

 **NOTA:** Per prestazioni ottimali, aggiornare il firmware del mouse e del dongle wireless USB alla versione più recente.

Aggiornamento automatico del firmware del mouse tramite AWCC

1. Collegare il mouse al computer tramite il cavo USB.
2. Avvia il software AWCC e fai clic sulla scheda **FX**.
3. In **IMPOSTAZIONI**, selezionare **Gaming mouse wireless Tri-Mode AW720M** dall'elenco a discesa **MODIFICA IMPOSTAZIONI DISPOSITIVO**.
4. Fare clic sulla scheda **Impostazioni**.
5. Nella scheda **Aggiorna**, quindi fare clic sul tasto **Aggiorna**. Una volta completato l'aggiornamento del firmware, viene visualizzato il messaggio "**Firmware aggiornato correttamente**".
6. Fare clic su **OK**.

 **NOTA:** Scollegare il cavo USB dal computer, chiudere il software AWCC o spegnere il computer durante l'aggiornamento del firmware potrebbe danneggiare il mouse.

Aggiornamento automatico del firmware del dongle wireless USB tramite AWCC

1. Collegare il mouse al computer tramite la modalità wireless a 2,4 GHz.
2. Avvia il software AWCC e fai clic sulla scheda **FX**.
3. In **IMPOSTAZIONI**, selezionare **Gaming mouse wireless Tri-Mode AW720M** dall'elenco a discesa **MODIFICA IMPOSTAZIONI DISPOSITIVO**.
4. Fare clic sulla scheda **Impostazioni**.
5. Nella scheda **Aggiorna**, quindi fare clic sul tasto **Aggiorna**. Una volta completato l'aggiornamento del firmware, viene visualizzato il messaggio "**Firmware aggiornato correttamente**".
6. Fare clic su **OK**.

 **NOTA:** Scollegare il dongle wireless USB, chiudere il software AWCC o spegnere il computer durante l'aggiornamento del firmware potrebbe danneggiare il dongle wireless USB.

Aggiornamento manuale del firmware del mouse

1. Andare al sito www.dell.com/support e cercare AW720M.
2. Dalla scheda **Driver e download**, scaricare **AW720M Mouse FW update tool**.
3. Collegare il mouse al computer tramite il cavo USB.
4. Aprire il file **AW720M Mouse FW update tool**.
5. Fare clic sul tasto **Aggiorna mouse**. Una volta completato l'aggiornamento del firmware, viene visualizzato il messaggio "**Aggiornamento completato! OK**".
6. Chiudere la finestra.

 **NOTA: Scollegare il cavo USB dal computer, chiudere il software AWCC o spegnere il computer durante l'aggiornamento del firmware potrebbe danneggiare il mouse.**

Aggiornamento manuale del firmware del dongle wireless USB

1. Andare al sito www.dell.com/support e cercare AW720M.
2. Dalla scheda **Driver e download**, scaricare **AW720M Dongle FW update tool**.
3. Collegare il mouse al computer tramite la modalità wireless a 2,4 GHz.
4. Aprire il file **AW720M Dongle FW update tool**.
5. Fare clic sul tasto **Aggiorna dongle**. Una volta completato l'aggiornamento del firmware, viene visualizzato il messaggio "**Aggiornamento completato! OK**".
6. Chiudere la finestra.

 **NOTA: Scollegare il dongle wireless USB, chiudere il software AWCC o spegnere il computer durante l'aggiornamento del firmware potrebbe danneggiare il dongle wireless USB.**

Specifiche

Generale

Numero del modello	AW720M
Tipo di connessione	Wireless Tri-mode (2,4 GHz, Bluetooth 5.1 e cablato)
Requisiti di sistema	<ul style="list-style-type: none">▪ Windows 7, 32/64 bit (senza funzione di supporto Alienware)▪ Windows 8, 32/64 bit (senza funzione di supporto Alienware)▪ Windows 8.1, 32/64 bit (senza funzione di supporto Alienware)▪ Windows 10 RS3 e superiore, 32/64 bit (con funzione di supporto Alienware)▪ Windows 11 (con funzione di supporto Alienware)▪ OS X (senza funzione di supporto Alienware)

Sezione elettrica

Tensione di funzionamento	5 V
Tipo di batterie	Batteria ricaricabile ai polimeri di ioni di litio 500 mAh
Durata della batteria (con LED spento)	<ul style="list-style-type: none">▪ Modalità RF: 140 ore▪ Modalità BLE: 420 ore

Caratteristiche fisiche

Peso	Inferiore a 90 g (inferiore a 0,1984 lb)
Dimensioni:	
Lunghezza	125 +/- 0,5 mm (4,921 +/- 0,020 in.)
Larghezza	62 +/- 0,5 mm (2,441 +/- 0,020 in.)
Altezza	37,5 +/- 0,5 mm (1,476 +/- 0,020 in.)

Ambiente

Temperatura:

operativa:

0°C - 40°C (32°F - 104°F)

di stoccaggio:

-40°C - 65°C (-40°F - 149°F)

Umidità di immagazzinamento

95% di umidità relativa massima; senza
condensa

Wireless

Trasmissione RF

Supporta 2,4 GHz e BT5.1 LE

Distanza di funzionamento

Fino a 10 metri

Risoluzione dei problemi

Il mouse non funziona

Accendere l'interuttore di alimentazione nella parte inferiore del mouse e riprovare.

Il mouse non funziona

- 1.** In modalità wireless, assicurarsi che la batteria sia sufficientemente carica.
 - 2.** Far scorrere il tasto di accensione per spegnere il mouse e quindi riaccenderlo.
 - 3.** In modalità cablata, collegare il cavo di carica USB ad un'altra porta USB. Prima di utilizzare il mouse, attendere finché non viene visualizzata una notifica che indica il completamento dell'installazione del driver.
 - 4.** In modalità wireless 2,4 GHz, collegare il dongle wireless USB ad un'altra porta USB o collegare il dongle wireless USB e il cavo di carica USB all'estensore dongle. Prima di utilizzare il mouse, attendere finché non viene visualizzata una notifica che indica il completamento dell'installazione del driver.
 - 5.** Riavviare il computer.
-

Problemi

Le luci del mouse non si accendono

Soluzioni possibili

1. Premere un tasto per riattivare il mouse dalla modalità di sospensione.
2. In modalità wireless, assicurarsi che la batteria sia sufficientemente carica.
3. In modalità cablata, collegare il cavo di carica USB ad un'altra porta USB. Prima di utilizzare il mouse, attendere finché non viene visualizzata una notifica che indica il completamento dell'installazione del driver.
4. In modalità wireless 2,4 GHz, collegare il dongle wireless USB ad un'altra porta USB o collegare il dongle wireless USB e il cavo di carica USB all'estensore dongle. Prima di utilizzare il mouse, attendere finché non viene visualizzata una notifica che indica il completamento dell'installazione del driver.
5. Riavviare il computer.

Il mouse non funziona in base alla configurazione selezionata nell'applicazione Alienware Command Center (AWCC).

1. Assicurarsi che l'applicazione Alienware Command Center (AWCC) sia installata sul computer.
2. Aprire l'applicazione Alienware Command Center (AWCC) e assicurarsi che la configurazione selezionata sia impostata e salvata.

Problemi

Soluzioni possibili

Risoluzione di problemi con il cursore

- 1.** In modalità cablata, collegare il cavo di carica USB ad un'altra porta USB. Prima di utilizzare il mouse, attendere finché non viene visualizzata una notifica che indica il completamento dell'installazione del driver.
 - 2.** In modalità wireless 2,4 GHz, collegare il dongle wireless USB ad un'altra porta USB o collegare il dongle wireless USB e il cavo di carica USB all'estensore dongle. Prima di utilizzare il mouse, attendere finché non viene visualizzata una notifica che indica il completamento dell'installazione del driver.
 - 3.** Assicurarsi che il sensore non sia ostruito o sporco.
 - 4.** Il vetro o superfici lucide molto lisce non sono adatte all'acquisizione dei movimenti da parte del sensore del mouse. L'uso di un tappetino del mouse in tessuto scuro può migliorare la tracciatura.
 - 5.** Salvare i dati, chiudere i programmi aperti e quindi riavviare il laptop/computer desktop. Quando non si dispone di altri mouse o di touchscreen, tenere premuto per almeno 15 secondi il tasto di alimentazione per spegnere il laptop/PC. Tutti i dati non salvati andranno perduti.
-

Problemi

Risoluzione di problemi con il tasto del mouse

Soluzioni possibili

- 1.** Assicurarsi che non vi siano oggetti che impediscono ai tasti del mouse di muoversi. La maggior parte dei tasti del mouse produce un clic quando premuto.
- 2.** In modalità cablata, collegare il cavo di carica USB ad un'altra porta USB. Prima di utilizzare il mouse, attendere finché non viene visualizzata una notifica che indica il completamento dell'installazione del driver.
- 3.** In modalità wireless, collegare il dongle wireless USB ad un'altra porta USB o collegare il dongle wireless USB e il cavo di carica USB all'estensore dongle. Prima di utilizzare il mouse, attendere finché non viene visualizzata una notifica che indica il completamento dell'installazione del driver.
- 4.** Salvare i dati, chiudere i programmi aperti e quindi riavviare il laptop/computer desktop. Quando non si dispone di altri mouse o di touchscreen, tenere premuto per almeno 15 secondi il tasto di alimentazione per spegnere il laptop/PC. Tutti i dati non salvati andranno perduti.

Problemi

Problema con un cursore che si sposta lentamente

Soluzioni possibili

1. Assicurarsi che il sensore non sia ostruito o sporco.
2. Il vetro o superfici lucide molto lisce non sono adatte all'acquisizione dei movimenti da parte del sensore del mouse. L'uso di un tappetino del mouse in tessuto scuro può migliorare la tracciatura.
3. Modificare le impostazioni del mouse per regolare la velocità del puntatore. Fare clic sulla scheda che corrisponde al sistema operativo installato sul laptop/computer desktop ed eseguire i passaggi indicati per modificare le impostazioni.
 - Nel campo **Cerca**, digitare `main.cp1`.
 - Fare clic o toccare `main.cp1` nell'elenco dei programmi.
 - Fare clic o toccare la scheda **Opzioni puntatore**.
 - Spostare il dispositivo di scorrimento sotto **Seleziona velocità puntatore** per regolare la velocità del cursore al livello desiderato.
 - Fare clic o toccare **OK**.

Risoluzione dei problemi di lag del cursore

Il lag del cursore potrebbe essere provocato da interferenze wireless sul dongle wireless USB. Utilizzare l'estensore dongle per collegare il dongle USB al laptop/PC.

Risoluzione di problemi con la calibrazione della distanza di spegnimento al sollevamento (LOD)

La calibrazione della superficie LOD dipende dalle caratteristiche della superficie.

L'uso di un tappetino del mouse in tessuto scuro può migliorare la calibrazione.

Informazione legali

Garanzia

Garanzia limitata e criteri per la restituzione

I prodotti Dell dispongono di una garanzia hardware limitata di due anni. Se acquistati insieme ad un sistema Dell, disporranno della garanzia del sistema.

Per clienti negli Stati Uniti:

L'acquisto e l'uso del presente prodotto sono soggetti al contratto dell'utente finale Dell, che si trova sul sito <https://www.dell.com/terms>. Il presente documento contiene una clausola di arbitrato vincolante.

Per utenti in Europa, Medio oriente e Africa:

I prodotti Dell venduti e utilizzati sono soggetti a diritti legali dei consumatori nazionali vigenti, ai termini di qualsiasi contratto di vendita con il rivenditore (applicabile tra l'utente e il rivenditore) e alle condizioni contrattuali per l'utente finale Dell.

Dell può inoltre fornire una garanzia hardware aggiuntiva. Per tutti i dettagli del contratto dell'utente finale Dell e le condizioni di garanzia, visitare il sito <https://www.dell.com/terms>, selezionare il proprio Paese dall'elenco nella parte inferiore della homepage e fare clic sul link "termini e condizioni" per visualizzare i termini dell'utente finale o sul link "supporto" per i termini di garanzia.

Per clienti fuori dagli Stati Uniti:

I prodotti Dell venduti e utilizzati sono soggetti a diritti legali dei consumatori nazionali vigenti, ai termini di qualsiasi contratto di vendita con il rivenditore (applicabile tra l'utente e il rivenditore) e ai termini di garanzia Dell. Dell può inoltre fornire una garanzia hardware aggiuntiva. Per tutti i dettagli delle condizioni di garanzia, visitare il sito <https://www.dell.com/terms>, selezionare il proprio Paese dall'elenco nella parte inferiore della homepage e fare clic sul link "termini e condizioni" o sul link "supporto" per i termini di garanzia.