



Questo manuale d'istruzione è fornito da trovaprezzi.it. Scopri tutte le offerte per [AOC B3 24B3CF2](#) o cerca il tuo prodotto tra le [migliori offerte di Monitor](#)



Questo manuale d'istruzione è fornito da trovaprezzi.it. Scopri tutte le offerte per [AOC B3 24B3CF2](#) o cerca il tuo prodotto tra le [migliori offerte di Monitor](#)

# AOC



Monitor LCD  
Manuale d'uso

**24B3CF2/27B3CF2**

|  |    |
|--|----|
| Sicurezza.....   | 1  |
| Convenzioni nazionali .....                              | 1  |
| Alimentazione.....                                       | 2  |
| Installazione .....                                      | 3  |
| Pulizia.....   | 4  |
| Altro.....   | 5  |
| Installazione.....                                       | 6  |
| Contenuti della confezione.....                          | 6  |
| Installazione del supporto e della base .....            | 7  |
| Regolare l'angolo di visuale .....                       | 8  |
| Collegamento del monitor .....                           | 9  |
| Montaggio del supporto a muro .....                      | 10 |
| Funzione Adaptive-Sync (Sincronizzazione adattiva) ..... | 11 |
| Regolazione.....   | 12 |
| Tasti di scelta.....                                     | 12 |
| OSD Setting (Impostazioni OSD).....                      | 14 |
| Luminance (Luminosità) .....                             | 15 |
| Color Setup (Configurazione colore) .....                | 16 |
| Picture Boost (Miglior. Immagine).....                   | 17 |
| OSD Setup (Impost. OSD).....                             | 18 |
| Game Setting (Impostazione gioco) .....                  | 19 |
| Extra .....  | 20 |
| Exit (Esci).....   | 21 |
| Indicatore LED .....                                     | 22 |
| Risoluzione problemi .....                               | 23 |
| Specifiche .....   | 24 |
| Specifiche generali.....                                 | 24 |
| Modalità di visualizzazione preimpostate.....            | 26 |
| Assegnazione dei pin .....                               | 27 |
| Plug and Play .....                                      | 28 |

# Sicurezza

## Convenzioni nazionali

Le sottosezioni che seguono descrivono convenzioni utilizzate in questo documento.

### Note, richiami all'Attenzione e Avvisi

In questa guida, blocchi di testo possono essere accompagnati da un'icona e stampati in grassetto o in corsivo. Questi blocchi sono Note, richiami all'Attenzione ed Avvisi che sono utilizzati come segue:



**NOTA:** Una NOTA indica informazioni importanti che aiutano a fare un migliore utilizzo del computer.





**ATTENZIONE:** Un richiamo all'ATTENZIONE indica o danni potenziali all'hardware o la perdita di dati, e spiega come evitare il problema.



**AVVISO:** Un messaggio d'attenzione indica la possibilità di lesioni personali e spiega come evitare il problema. Alcuni avvisi possono apparire sotto formati diversi e potrebbero non essere accompagnati da un'icona. In questi casi, la presentazione specifica dell'avviso è imposta dalle autorità competenti.

## Alimentazione

 Il monitor deve essere fatto funzionare solamente con il tipo d'alimentazione indicato sull'etichetta. Se non si conosce il tipo d'alimentazione fornita alla propria abitazione, consultare il fornitore d'energia o la locale compagnia elettrica.

 Si raccomanda di scollegare la spina in caso di temporali, oppure quando l'unità non è usata per periodi prolungati. Questo impedirà i danni al monitor provocati dai fulmini e dai picchi di corrente.

 Non sovraccaricare ciabatte e prolunghe. Il sovraccarico può essere causa di incendi o scosse elettriche.

 Per garantire il funzionamento appropriato, usare il monitor solo con computer approvati UL che hanno ricettacoli configurati in modo appropriato e marcati 100-240 V CA, Min. 5 A.

 La presa a muro deve trovarsi in prossimità dell'attrezzatura ed essere di facile accesso.

# Installazione

**!** Non collocare il monitor su di un carrello, supporto, treppiede, staffa o tavolo instabile. Se il monitor cade, si possono provocare lesioni alle persone e gravi danni a questo prodotto. Utilizzare solamente carrelli, supporti, treppiedi, staffe o tavoli raccomandati dal produttore oppure venduti con questo prodotto. Qualsiasi installazione del prodotto deve essere eseguita attenendosi alle istruzioni del produttore, e devono essere usati accessori d'installazione raccomandati dal produttore. Un prodotto collocato su carrello deve essere spostato con attenzione.

**!** Non inserire mai oggetti di qualsiasi tipo attraverso le fessure del monitor. Diversamente si possono danneggiare i circuiti e provocare incendi o elettrocuzioni. Non versare mai liquidi sul monitor.

**!** Non collocare la parte frontale del prodotto sul pavimento.

**!** Se si installa il monitor su una parete o in uno scaffale, usare il kit approvato dal produttore, ed attenersi alle istruzioni del kit.

**!** Lasciare dello spazio libero attorno al monitor come mostrato di seguito. Diversamente la circolazione dell'aria potrebbe essere inadeguata e provocare quindi il surriscaldamento, con conseguente pericolo d'incendio o danni al monitor.

**!** Per evitare potenziali danni, ad esempio il distacco del pannello dalla cornice, assicurarsi che il monitor non si inclini verso il basso di oltre -5 gradi. Se si supera l'angolo di inclinazione massimo verso il basso di -5 gradi, i danni al monitor non saranno coperti dalla garanzia.

Fare riferimento alla figura che segue per le aree di ventilazione raccomandate attorno al monitor quando è installato su parete o supporto:

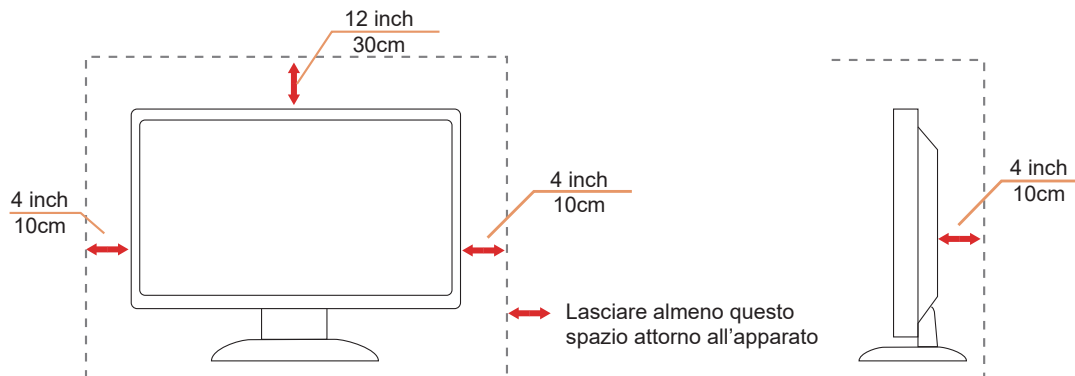

# Pulizia

 Pulire regolarmente l'alloggiamento con un panno morbido inumidito con acqua.

 Per la pulizia utilizzare un panno morbido di cotone o microfibra. Il panno deve essere umido e quasi asciutto, non lasciare che il liquido entri nell'alloggiamento.



 Scollegare il cavo d'alimentazione prima di pulire il prodotto.

## Altro

 Se il prodotto emette strani odori, rumori o fumo, scollegare IMMEDIATAMENTE la spina dalla presa di corrente e contattare un Centro assistenza.

 Assicurarsi che le aperture per la ventilazione non siano bloccate da mobili o tessuti.

 Non far subire al monitor LCD forti vibrazioni o impatti severi durante il funzionamento.

 Non colpire o far cadere il monitor durante il funzionamento o il trasporto.

# Installazione

## Contenuti della confezione



Monitor



Quick Start Guide

\*



Warranty Card

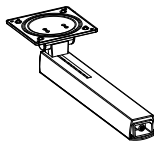

Stand

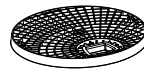

Base



Screwdriver



Screws



Power Cable

\*



HDMI Cable

\*



USB Cable

\*



USB C-C Cable

\*



USB C-A Cable

\* Non tutti i cavi segnale saranno forniti in dotazione in tutti i paesi e zone. Per informazioni, contattare il rivenditore o filiale AOC di zona.

# Installazione del supporto e della base

Attenersi alle fasi che seguono per installare o rimuovere la base.

Installazione:

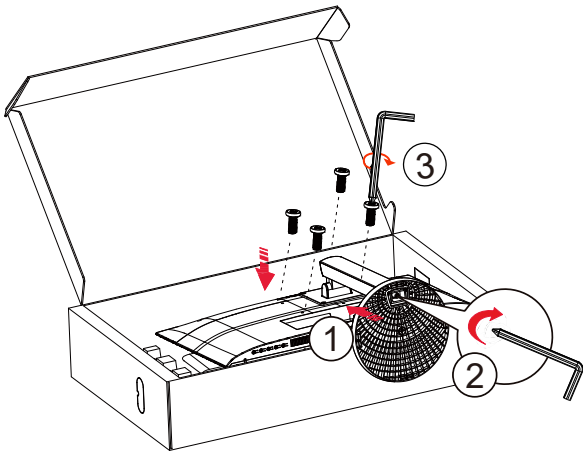

Rimozione:

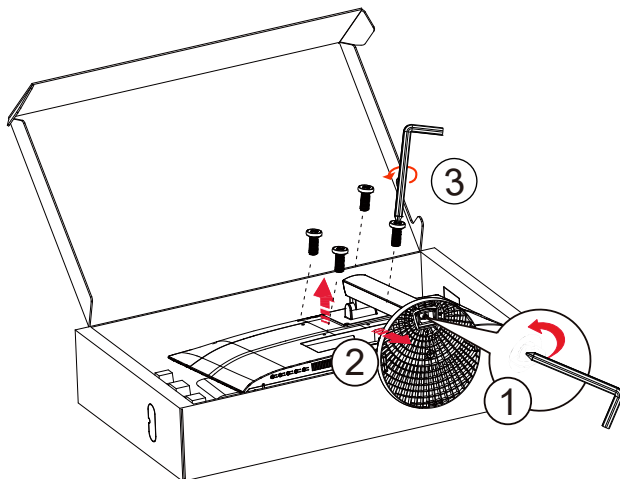

Specifiche per vite di base: M6\*13 mm (filettatura effettiva 5,5 mm)

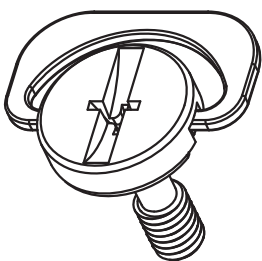

## Regolare l'angolo di visuale

Per ottenere la visione ottimale si raccomanda di guardare all'intera faccia del monitor e poi regolare l'inclinazione in base alle proprie preferenze.

Quando si cambia l'angolazione del monitor, afferrare la base in modo che il monitor non si sbilanci.

Il monitor può essere regolato come indicato di seguito:

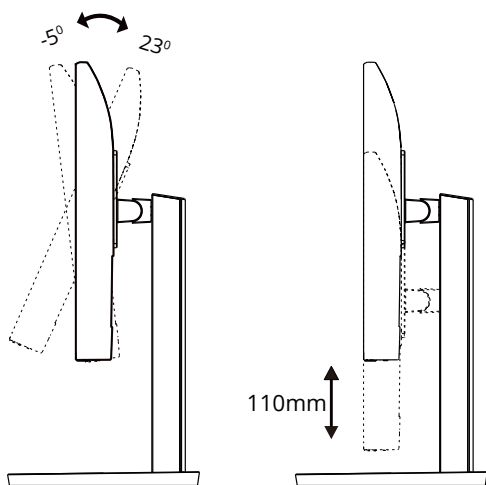

### **NOTA:**

Non toccare lo schermo LCD quando si eseguono le regolazioni. Toccando lo schermo LCD si potrebbero causare danni.

### **Avvertenza:**

1. Per evitare potenziali danni allo schermo, ad esempio il distacco del pannello, assicurarsi che il monitor non si inclini verso il basso di oltre -5 gradi.
2. Non premere lo schermo durante la regolazione dell'angolo del monitor. Afferrare solo la cornice.

# Collegamento del monitor

Collegamenti dei cavi nella parte posteriore del monitor:

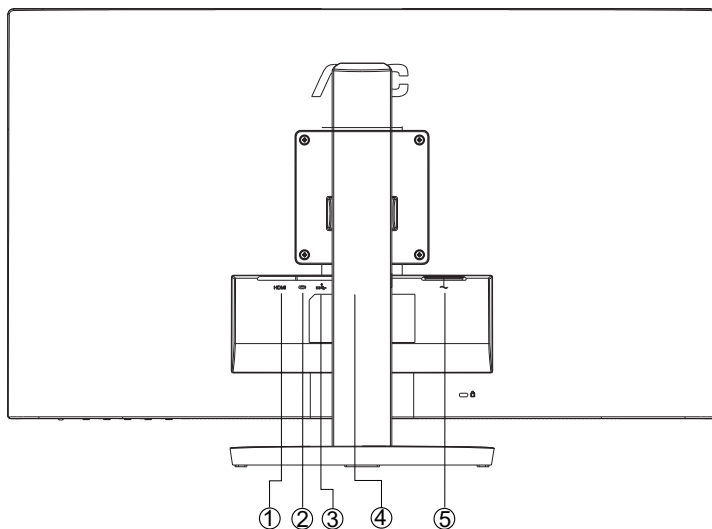

1. HDMI
2. USB C
3. USB3.2 Gen1+carica
4. Auricolari
5. Alimentazione

## Collegamento al PC

1. Collegare saldamente il cavo di alimentazione alla parte posteriore del display.
2. Spegnerne il computer e staccare il cavo di alimentazione.
3. Collegare il cavo del segnale del display al connettore video del computer.
4. Inserire il cavo di alimentazione del computer e del display in una presa elettrica nelle vicinanze.
5. Accendere il computer e il display.

Se il monitor visualizza un'immagine, l'installazione è completata. In caso contrario, fare riferimento alla sezione Risoluzione dei Problemi.

Spegnerne sempre il PC ed il monitor LCD – prima di eseguire i collegamenti – per proteggere le attrezzature.

# Montaggio del supporto a muro

Preparazione al montaggio di un sostegno a muro.

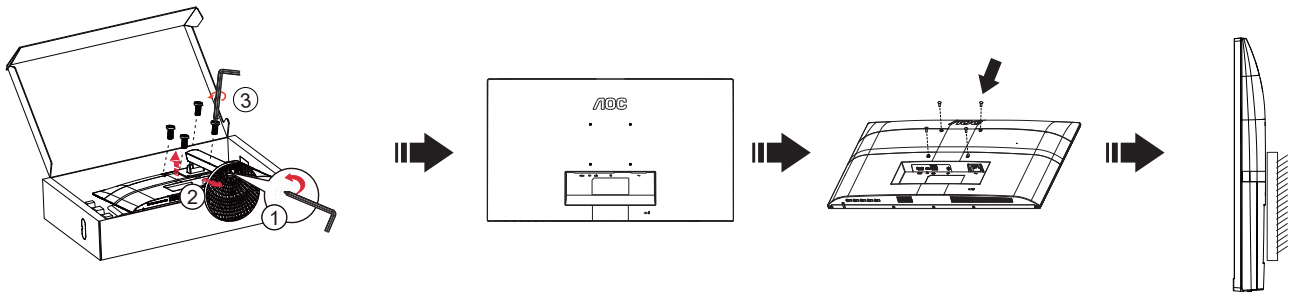

Questo monitor può essere montato su un sostegno a muro che deve essere acquistato separatamente. Scollegare l'alimentazione prima di iniziare questa procedura. Attenersi ai seguenti passaggi:

1. Rimuovere la base.
2. Seguire le istruzioni del produttore per montare il sostegno a muro.
3. Collocare il sostegno sul retro del monitor. Allineare i fori del sostegno con quelli sul retro del monitor.
4. Ricollegare i cavi. Fare riferimento al manuale allegato al supporto di montaggio per le istruzioni riguardo al suo fissaggio alla parete.

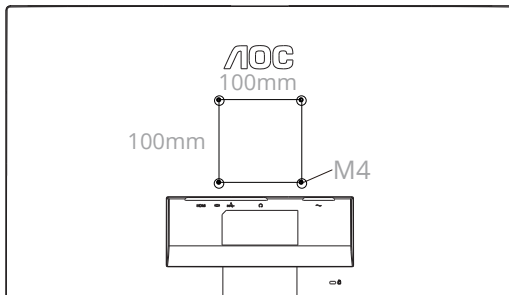

Specifiche delle viti del supporto a parete: M4\*(10+X)mm (X=spessore della staffa di montaggio a parete)

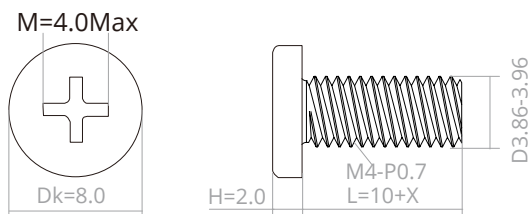

 Nota :

I fori per le viti per il montaggio VESA non sono disponibili per tutti i modelli, verificare con il rivenditore o con il reparto ufficiale di AOC. Contattare sempre il produttore per l'installazione del supporto a parete.

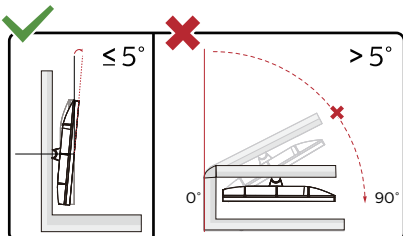

\*Il design del display potrebbe variare da quello illustrato.

## Avvertenza:

1. Per evitare potenziali danni allo schermo, ad esempio il distacco del pannello, assicurarsi che il monitor non si inclini verso il basso di oltre -5 gradi.
2. Non premere lo schermo durante la regolazione dell'angolo del monitor. Afferrare solo la cornice.

## Funzione Adaptive-Sync (Sincronizzazione adattiva)

1. La funzione Adaptive-Sync (Sincronizzazione adattiva) è disponibile con DP/HDMI
2. Scheda video compatibile: L'elenco di schede consigliate è indicato di seguito. Può essere controllato dal sito [www.AMD.com](http://www.AMD.com)

### Schede grafiche

- Radeon™ RX Vega series
- Radeon™ RX 500 series
- Radeon™ RX 400 series
- Radeon™ R9/R7 300 series (Eccetto R9 370/X, R7 370/X, R7 265)
- Radeon™ Pro Duo (2016)
- Radeon™ R9 Nano series
- Radeon™ R9 Fury series
- Radeon™ R9/R7 200 series (Eccetto R9 270/X, R9 280/X)

### Processori

- AMD Ryzen™ 7 2700U
- AMD Ryzen™ 5 2500U
- AMD Ryzen™ 5 2400G
- AMD Ryzen™ 3 2300U
- AMD Ryzen™ 3 2200G
- AMD PRO A12-9800
- AMD PRO A12-9800E
- AMD PRO A10-9700
- AMD PRO A10-9700E
- AMD PRO A8-9600
- AMD PRO A6-9500
- AMD PRO A6-9500E
- AMD PRO A12-8870
- AMD PRO A12-8870E
- AMD PRO A10-8770
- AMD PRO A10-8770E
- AMD PRO A10-8750B
- AMD PRO A8-8650B
- AMD PRO A6-8570
- AMD PRO A6-8570E
- AMD PRO A4-8350B
- AMD A10-7890K
- AMD A10-7870K
- AMD A10-7850K
- AMD A10-7800
- AMD A10-7700K
- AMD A8-7670K
- AMD A8-7650K
- AMD A8-7600
- AMD A6-7400K

# Regolazione

## Tasti di scelta

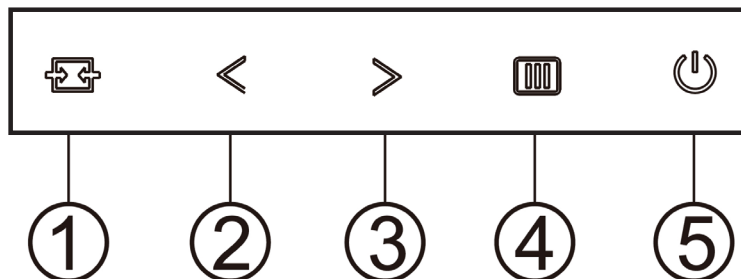

|   |                |
|---|----------------|
| 1 | Origine/Uscita |
| 2 | Clear Vision/< |
| 3 | Volume />      |
| 4 | Menu/Invio     |
| 5 | Alimentazione  |

### Menu/Invio

Premere per visualizzare il menu OSD oppure per confermare la selezione.

### Alimentazione

Premere il tasto d'alimentazione per accendere/spengere il monitor.

### Volume/>

In assenza di OSD, premere > il tasto Volume per attivare la barra di regolazione del volume. Premere < o > per regolare il volume (solo modelli con altoparlanti).

### Origine/Uscita

Quando il menu OSD è chiuso, il tasto Origine/Automatico/Uscita svolge la funzione di tasto di scelta rapida Source (Origine).

## Clear Vision

1. Quando il menu OSD non è visualizzato, premere il tasto "<" per attivare Clear Vision.
2. Usare i tasti "<" o ">" per selezionare tra le impostazioni Weak (Debole), Medium (Medio), Strong (Forte) o Off (Disattiva). L'impostazione predefinita è sempre "Off" (Disattiva).

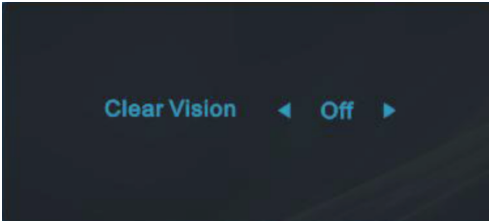

3. Tenere premuto per 5 secondi il tasto "<" per attivare la demo Clear Vision, sullo schermo sarà visualizzato per 5 secondi il messaggio "Clear Vision Demo: on" (Demo Clear Vision: attiva). Premere il tasto Menu o Exit (Esci) ed il messaggio sparirà. Tenere di nuovo premuto per 5 secondi il tasto "<" e la demo Clear Vision sarà disattivata.

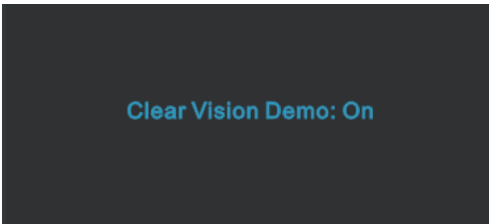

La funzione Clear Vision fornisce la migliore visione delle immagini convertendo le immagini a bassa risoluzione e sfuocate in immagini chiare e vivide.

# OSD Setting (Impostazioni OSD)

Semplici istruzioni di base sui tasti di controllo.

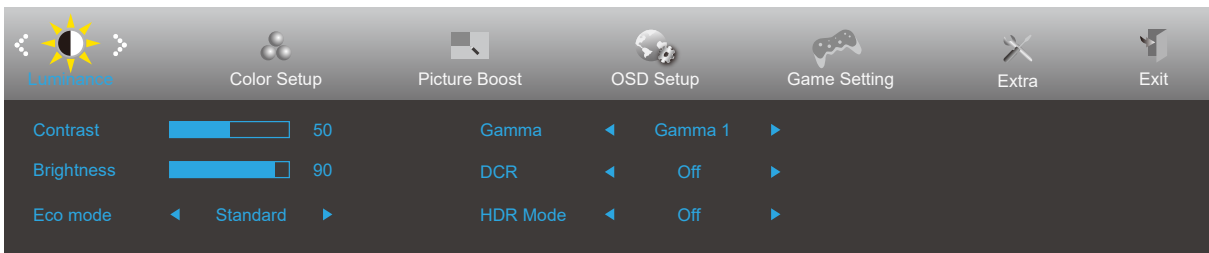







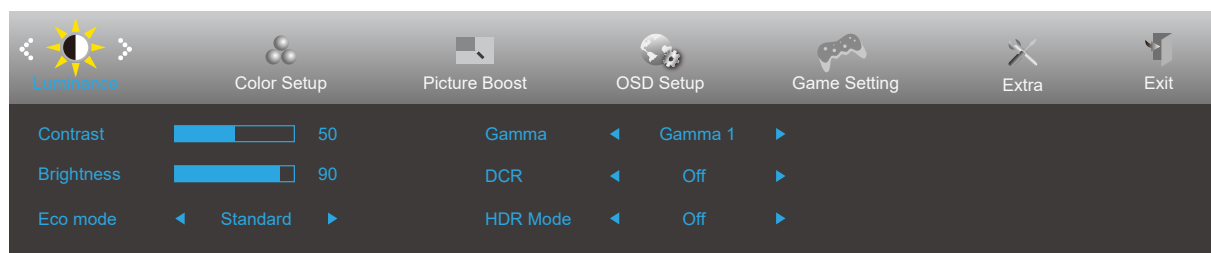

- 1). Premere il **[MENU]** **tasto MENU** per attivare la finestra OSD.
- 2). Premere **< Sinistra o > Destra** per navigare tra le funzioni. Una volta evidenziata la funzione desiderata, premere il **[MENU]** **tasto MENU** per attivarla. Premere **< Sinistra o > Destra** per navigare tra le funzioni del menu secondario. Una volta che la funzione voluta è evidenziata, premere il **[MENU]** **tasto MENU** per attivarla.
- 3). Premere **< Sinistra o > Destra** per cambiare le impostazioni della funzione selezionata. Premere il **[EXIT]** **tasto Uscita** per uscire. Ripetere le fasi 2 e 3 per regolare le altre funzioni.
- 4). Funzione di blocco OSD: Per bloccare il menu OSD, tenere premuto il **[MENU]** **tasto MENU** mentre il monitor è spento e poi premere il **[POWER]** **tasto d'alimentazione** per accendere il monitor. Per sbloccare il menu OSD, tenere premuto il **[MENU]** **tasto MENU** mentre il monitor è spento e poi premere il **[POWER]** **tasto d'alimentazione** per accendere il monitor.

## Nota:

- 1). Se il prodotto ha un solo segnale d'ingresso, la voce "Input Select" (Selezione Input) è disabilitata.
- 2). Modalità ECO (tranne la modalità Standard), DCR, modalità DCB e Picture Boost (Potenziamento immagine): per questi quattro stati può essere presente uno solo.

## Luminance (Luminosità)



|   |                         |                   |   |                                 |  |
|---|-------------------------|-------------------|---|---------------------------------|--|
|  | Contrast (Contrasto)    | 0-100             |   | Contrasto da registro digitale. |  |
|   | Brightness (Luminosità) | 0-100             |   | Regolazione illuminazione       |  |
|   | Eco mode (Econom.)      | Standard          | <input checked="" type="checkbox"/>   |                                 | Modalità standard                            |
|   |                         | Text (Texto)      |    |                                 | Modalità di testo                            |
|   |                         | Internet          |    |                                 | Modalità Internet                            |
|   |                         | Game (Giochi)     |    |                                 | Modalità giochi                              |
|   |                         | Movie (Film)      |   |                                 | Modalità Film                                |
|   |                         | Sports (Sport)    |  |                                 | Modalità Sport                               |
|   |                         | Reading (Lettura) |  |                                 | Modalità Lettura                             |
|   | Gamma                   | Gamma1            |   |                                 | Regola su Gamma 1                            |
|   |                         | Gamma2            |   |                                 | Regola su Gamma 2                            |
|   |                         | Gamma3            |   |                                 | Regola su Gamma 3                            |
|   | DCR                     | On (Attivo)       |  |                                 | Abilita il rapporto di contrasto dinamico    |
|   |                         | Off (Disattiva)   |   |                                 | Disabilita il rapporto di contrasto dinamico |
|   | HDR Mode (Modalità HDR) | Off (Disattiva)   |   |                                 | Regola HDR Mode (Modalità HDR).              |
| HDR Picture (Immagine HDR)  |                         |                   |   |                                 |  |
| HDR Movie (Film HDR)  |                         |                   |   |                                 |  |
| HDR Game (Gioco HDR)  |                         |                   |   |                                 |  |

### Note:

Quando "HDR Mode" (Modalità HDR) è impostato su "non-off" (non spento), non è possibile regolare le voci "Contrast" (Contrasto), "ECO", "Gamma".

Quando Color Gamut (Gamma di colori) in Color Setup (Configurazione colore) è impostato su sRGB, le voci Contrast (Contrasto), Brightness (Luminosità), Eco mode (Econom.), Gamma e HDR/HDR Mode (Modalità HDR/HDR) non possono essere regolate.

## Color Setup (Configurazione colore)

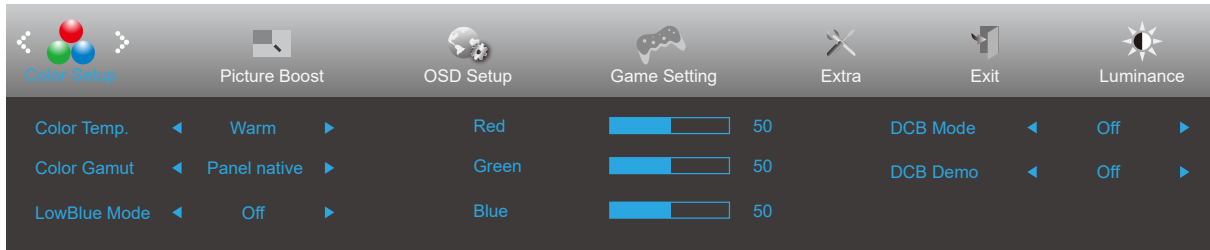

|                                 |                                      |  |   |
|---------------------------------|--------------------------------------|--|---|
|                                 | Color Temp.<br>(Colore)              | Warm (Caldo)                                   | Richiama la temperatura colore calda da EEPROM.                 |
|                                 |                                      | Normal (Normale)                               | Richiama la temperatura colore normale da EEPROM.               |
|                                 |                                      | Cool (Freddo)                                  | Richiama la temperatura colore fredda da EEPROM.                |
|                                 |                                      | User (Utente)                                  | Richiama la temperatura colore utente dalla memoria EEPROM.     |
|                                 | Color Gamut<br>(Gamma di colori)     | Pannello nativo                                | Pannello dello spazio colore standard.                          |
|                                 |                                      | sRGB   | Richiama la temperatura colore sRGB da EEPROM.                  |
|                                 | LowBlue Mode<br>(Modalità blu basso) | Off / Multimedia / Internet / Office / Lettura | Ridurre l'onda di luce blu regolando la temperatura del colore. |
|                                 | Red (Rosso)                          | 0-100  | Guadagno rosso da registro digitale                             |
|                                 | Green (Verde)                        | 0-100  | Guadagno verde da registro digitale.                            |
|                                 | Blue (Blu)                           | 0-100  | Guadagno blu da registro digitale.                              |
|                                 | DCB Mode<br>(DCB Modalità)           | Full Enhance (Miglior. Completo)               | Abilita o disabilita la modalità Miglior. Completo              |
|                                 |                                      | Nature Skin (Interfaccia Naturale)             | Abilita o disabilita la modalità Interfaccia Naturale           |
|                                 |                                      | Green Field (Campo Verde)                      | Abilita o disabilita la modalità Campo verde                    |
|                                 |                                      | Sky-blue (Blue Cielo)                          | Abilita o disabilita la modalità Blue Cielo                     |
|                                 |                                      | AutoDetect (Rilevamento Auto.)                 | Abilita o disabilita la modalità Rilevamento automatico         |
| off(Disattiva)                  |                                      | Abilita o disabilita la modalità Disattiva     |   |
| DCB Demo<br>(DCB Dimostrazione) | Attiva o Disattiva                   | Abilita o disabilita modalità demo             |   |

### Nota:

Quando "HDR Mode" (Modalità HDR) in "Luminance" (Luminosità) è impostato su "non-off" (non spento), non è possibile regolare tutte le voci in "Color Setup" (Configurazione colore).

Quando Color Gamut (Gamma di colori) è impostato su sRGB, non è possibile regolare tutte le altre voci in Color Setup (Configurazione colore).

## Picture Boost (Miglior. Immagine)

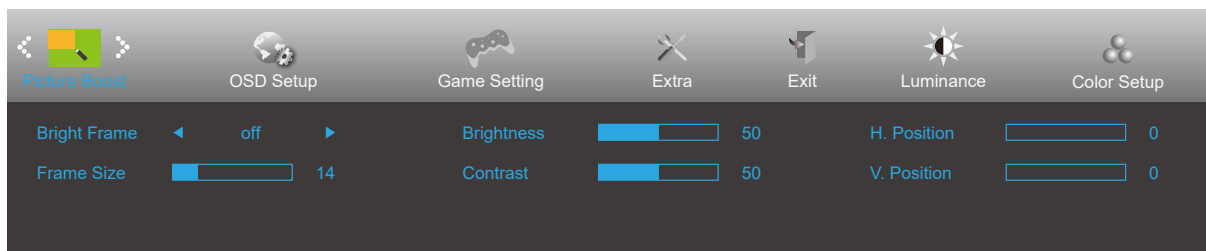

|   |                                    |                    |   |
|---|------------------------------------|--------------------|---|
|  | Bright Frame<br>(Cornice Luminosa) | Attiva o Disattiva | Disabilita o abilita Cornice Luminosa         |
|   | Frame Size<br>(Dimen. Cornice)     | 14-100             | Regola le dimensioni della cornice            |
|   | Brightness<br>(Luminosità)         | 0-100              | Regola la luminosità della cornice            |
|   | Contrast<br>(Contrasto)            | 0-100              | Regola il contrasto della cornice             |
|   | H. Position<br>(Posizione-O.)      | 0-100              | Regola la posizione orizzontale della cornice |
|   | V. Position<br>(Posizione-V.)      | 0-100              | Regola la posizione verticale della cornice   |

### Nota:

Regolare luminosità, contrasto e posizione della Cornice Luminosa per una migliore esperienza visiva.

Quando "HDR Mode" (Modalità HDR) in "Luminance" (Luminosità) è impostato su "non-off" (non spento), non è possibile regolare tutte le voci in "Picture Boost" (Potenziamento immagine).

## OSD Setup (Impost. OSD)

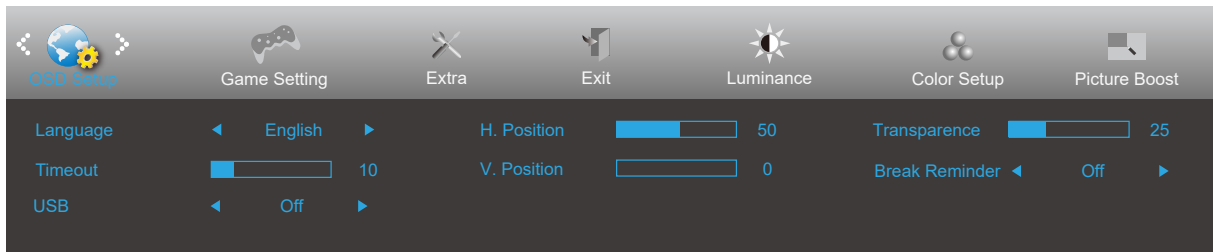

|   |                                   |                    |   |
|---|-----------------------------------|--------------------|---|
|  | Language (Lingua)                 |                    | Selezionare la lingua del menu OSD                        |
|   | Timeout                           | 5-120              | Regola il timeout del menu OSD                            |
|   | USB                               | Attiva o Disattiva | Turn on/off USB power                                     |
|   | H. Position (Posizione-O.)        | 0-100              | Regola la posizione orizzontale del menu OSD              |
|   | V. Position (Posizione-V.)        | 0-100              | Regola la posizione verticale del menu OSD                |
|   | Transparence (Trasparenza)        | 0-100              | Regola la trasparenza del menu OSD                        |
|   | Break Reminder (Promemoria pausa) | Attiva o Disattiva | Promemoria pausa se continua a funzionare per oltre 1 ora |

## Game Setting (Impostazione gioco)

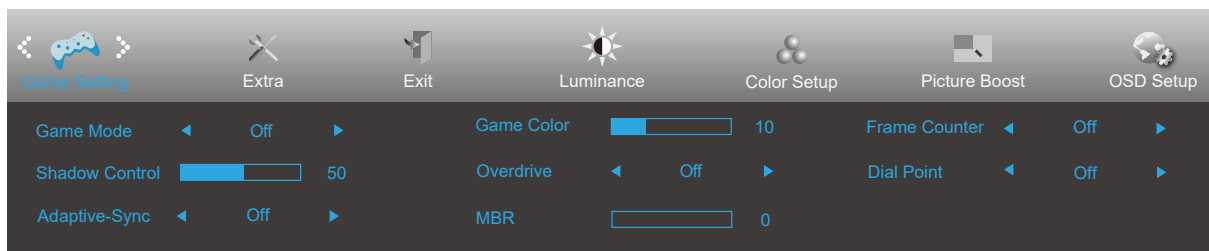



|   |   |  |   |
|---|---|--|---|
|  | Game Mode (Modalità gioco)  | off (Disattiva)  | Nessuna ottimizzazione per Modalità di gioco.   |
|   |   | FPS  | Per giochi FPS (First Person Shooters). Migliora i dettagli del livello del nero nei temi scuri.  |
|   |   | RTS  | Per giochi RTS (Real Time Strategy). Migliora la qualità dell'immagine.   |
|   |   | Racing (Corsa)   | Per giochi Racing (Corsa). Fornisce il miglior tempo di risposta e un'elevata saturazione di colori.  |
|   |   | Gamer 1 (Giocatore 1)  | Impostazioni preferite dell'utente salvate come Gamer 1 (Giocatore 1).  |
|   |   | Gamer 2 (Giocatore 2)  | Impostazioni preferite dell'utente salvate come Gamer 2 (Giocatore 2).  |
|   |   | Gamer 3 (Giocatore 3)  | Impostazioni preferite dell'utente salvate come Gamer 3 (Giocatore 3).  |
|   | Shadow Control (Controllo ombre)  | 0-100  | L'impostazione predefinita di Shadow Control (Controllo ombre) è 50. L'utente finale può regolare da 50 a 100 o 0 per migliorare il contrasto per ottenere immagini nitide. <ol style="list-style-type: none"> <li>Se l'immagine è troppo scura per visualizzare chiaramente i dettagli, regolare da 50 a 100 per ottenere immagini nitide.</li> <li>Se l'immagine è troppo chiara per visualizzare chiaramente i dettagli, regolare da 50 a 0 per ottenere immagini nitide.</li> </ol> |
|   | Adaptive-Sync   | On (Attivo) / Off (Disattiva)  | Disabilitare o abilitare Adaptive-Sync. Promemoria di esecuzione della sincronizzazione adattiva: Quando la funzione Sincronizzazione adattiva è abilitata, in alcuni ambienti di gioco potrebbero essere lampeggianti.   |
|   | Game Color (Colore gioco)   | 0-20   | Game Color (Colore giochi) fornisce un livello 0-20 per regolare la saturazione per ottenere una migliore immagine.   |
|   | Overdrive   | Off (Disattiva)  | Regola i tempi di risposta.   |
|   |   | Weak (Debole)  |   |
|   |   | Medium (Medio)   |   |
| Strong (Forte)  |   |  |   |
| Boost   |   |  |   |
|   |   |  |   |
| MBR   | 0-20  | MBR (Motion Blur Reduction) fornisce 0-20 livelli di regolazione per ridurre l'effetto movimento.  |   |
| Punto di selezione  | On (Attivo) / Off (Disattiva)   | La funzione "Punto di selezione" colloca un indicatore di mira al centro dello schermo per far giocare i gamer ai giochi FPS (First Person Shooter) con una mira accurata e precisa. |   |
| Contatore di fotogrammi   | Off / In alto a destra / In basso a destra / In basso a sinistra / In alto a sinistra | Frequenza V del display sull'angolo selezionato. (La funzione di conteggio dei fotogrammi funziona solo con scheda grafica NVidia.)  |   |

### Nota:

Quando "HDR Mode" (Modalità HDR) in "Luminance" (Luminosità) è impostato su "non-off" (non spento), "Game Mode" (Modalità giochi), "Shadow Control" (Controllo ombre), "Game Color" (Colore gioco) non possono essere regolati. Quando Color Gamut (Gamma di colori) in Color Setup (Configurazione colore) è impostato su sRGB, le voci Game Mode (Modalità gioco), Shadow Control (Controllo ombre) e Game Color (Colore gioco) non possono essere regolate.

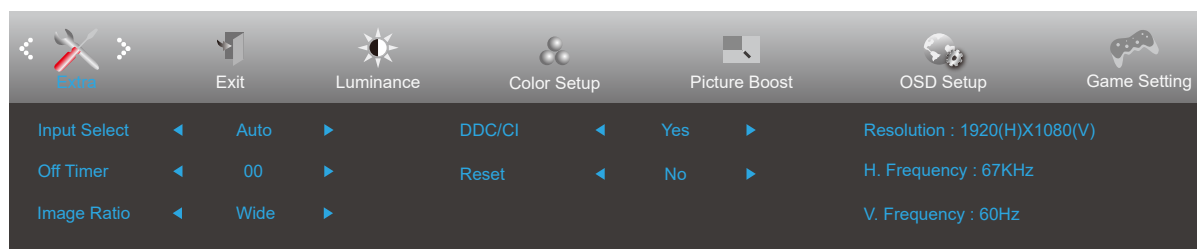
## Extra



|   |                                       |            |   |
|---|---------------------------------------|------------|---|
|  | Input Select<br>(Selezione Input)     |            | Seleziona l'origine del segnale d'ingresso  |
|   | Off timer (Timer<br>spegnimento)      | 0-24 ore   | Seleziona l'intervallo per lo spegnimento DC  |
|   | Image Ratio<br>(Rapporto<br>Immagine) | Widescreen | Selezionare il rapporto proporzioni immagine per la visualizzazione.                          |
|   |                                       | 4:3        |   |
|   | DDC/CI                                | Si o No    | Attiva/disattiva il supporto DDC/CI   |
|   | Reset (Ripristino)                    | Si o No    | Ripristina il menu sui valori predefiniti (ENERGY STAR® disponibile per modelli selezionati.) |
| ENERGY STAR® o No   |                                       |            |   |

## Exit (Esci)

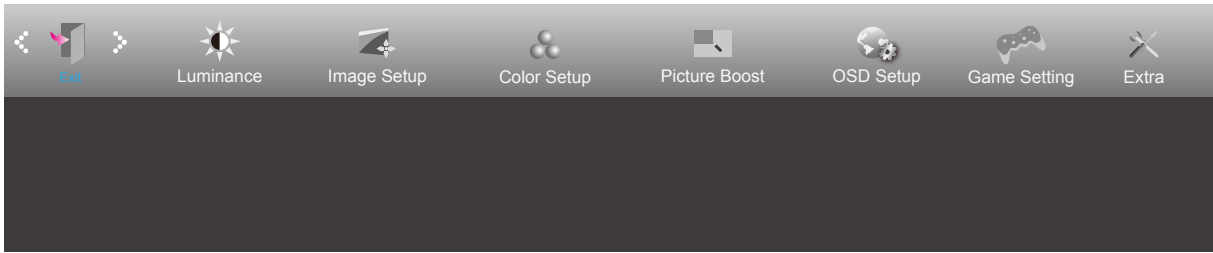

|   |             |  |                                |
|---|-------------|--|--------------------------------|
|  | Exit (Esci) |  | Uscita dal menu OSD principale |
|---|-------------|--|--------------------------------|

## Indicatore LED

| <b>Stato</b>             | <b>Colore del LED</b> |
|--------------------------|-----------------------|
| Modalità massima potenza | Bianco                |
| Modalità disattivazione  | Arancione             |

# Risoluzione problemi

| Problema e Domanda   | Soluzioni possibili  |
|--|--|
| <b>Il LED d'alimentazione non si accende</b>   | Assicurarsi che il tasto d'alimentazione sia impostato sull'accensione e che l'adattatore di corrente sia collegato ad una presa di corrente con messa a terra ed al monitor.  |
| <b>Nessuna immagine sullo schermo</b>  | <ul style="list-style-type: none"> <li>● Il cavo d'alimentazione è collegato in modo appropriato?<br/>Controllare il collegamento del cavo d'alimentazione e l'alimentazione.</li> <li>● Il cavo video è collegato correttamente?<br/>(Collegato utilizzando il cavo VGA)<br/>Controllare il collegamento del cavo VGA.<br/>(Collegato utilizzando il cavo HDMI)<br/>Controllare il collegamento del cavo HDMI.<br/>(Collegato utilizzando il cavo DP)<br/>Controllare il collegamento del cavo DP.<br/>* L'ingresso VGA/HDMI/DP non è disponibile su tutti i modelli.</li> <li>● Se l'apparecchio è acceso, riavviare il computer per vedere la schermata iniziale (schermata d'accesso).<br/>Se appare la schermata iniziale (la schermata d'accesso), avviare il computer nella modalità applicabile (la modalità provvisoria per Windows 7/8/10), quindi cambiare la frequenza della scheda video.<br/>(Fare riferimento a Impostazione della risoluzione ottimale)<br/>Se non appare la schermata iniziale (la schermata di accesso), contattare il Centro assistenza o il rivenditore.</li> <li>● Sullo schermo appare il messaggio "Input Not Supported" (Ingresso non supportato)?<br/>È possibile vedere questo messaggio quando il segnale della scheda video eccede la risoluzione e la frequenza massima che il monitor è in grado di gestire correttamente.<br/>Regolare la risoluzione e la frequenza massima su valori che il monitor è in grado di gestire correttamente.</li> <li>● Assicurarsi che i driver monitor AOC siano installati.</li> </ul> |
| <b>L'immagine non è chiara ed ha un problema di ombreggiature</b>                              | Regolare il controllo del contrasto e della luminosità.<br>Premere il tasto di scelta rapida (AUTO).<br>Assicurarsi di non usare un cavo di prolunga o un commutatore. Si raccomanda di collegare il monitor direttamente al connettore uscita della scheda video sul pannello posteriore del computer.  |
| <b>L'immagine rimbalza, sfarfalla oppure sono presenti delle righe ondulate sull'immagine.</b> | Allontanare il più lontano possibile dal monitor i dispositivi elettrici che possono provocare interferenze elettriche.<br>Usare la frequenza d'aggiornamento massima supportata dal monitor per la risoluzione che si sta usando.   |
| <b>Il monitor è bloccato in modalità di disattivazione</b>                                     | L'interruttore d'alimentazione del computer deve essere in posizione d'accensione. La scheda video del computer deve essere inserita completamente nel suo alloggiamento.<br>Assicurarsi che il cavo video del monitor sia collegato in modo appropriato al computer.<br>Ispezionare il cavo video del monitor ed assicurarsi che nessun pin sia piegato. Assicurarsi che il computer sia funzionante premendo il tasto di BLOCCO MAIUSCOLE della tastiera ed osservando se il LED si accende. Il LED deve accendersi o spegnersi dopo avere premuto il tasto di Blocco maiuscole.   |
| <b>Uno dei colori primari manca (ROSSO, VERDE o BLU)</b>                                       | Ispezionare il cavo video del monitor ed assicurarsi che nessun pin sia piegato. Assicurarsi che il cavo video del monitor sia collegato in modo appropriato al computer.  |
| <b>L'immagine su schermo non è centrata o proporzionata in modo appropriato</b>                | Regolare la posizione orizzontale e la posizione verticale, oppure premere il tasto di scelta rapida (AUTO).   |
| <b>L'immagine presenta difetti nei colori (il bianco non appare bianco)</b>                    | Regolare i colori RGB oppure selezionare la temperatura colore voluta.   |
| <b>Disturbi orizzontali o verticali sullo schermo</b>  | Usare la modalità di spegnimento di Windows 7/8/10. Regolare CLOCK (Frequenza) e FOCUS (Fuoco).<br>Premere il tasto di scelta rapida (AUTO).   |
| <b>Normative e servizi</b>   | Fare riferimento alle informazioni su normativa e assistenza che si trovano nel manuale su CD o sul sito <a href="http://www.aoc.com">www.aoc.com</a> (per trovare il modello acquistato nel proprio Paese e per trovare le informazioni su normative e servizi nella pagina Supporto.)  |

# Specifiche

## Specifiche generali

|   |  |   |                               |  |
|---|--|---|-------------------------------|--|
| Pannello                                | Nome del modello                           | 27B3CF2                                     |                               |  |
|   | Sistema                                    | Display LCD TFT a colori                    |                               |  |
|   | Dimensioni visibili dell'immagine          | 68,6 cm diagonale                           |                               |  |
|   | Dimensioni pixel                           | 0,3114mm (O) x 0,3114mm (V)                 |                               |  |
|   | Colori dello schermo                       | 16,7 milioni di colori                      |                               |  |
| Altro                                   | Portata scansione orizzontale              | 30k-115kHz                                  |                               |  |
|   | Dimensioni scansione orizzontale (massime) | 597,888mm                                   |                               |  |
|   | Portata scansione verticale                | 48-100Hz                                    |                               |  |
|   | Dimensioni scansione verticale (massime)   | 336,312mm                                   |                               |  |
|   | Risoluzione ottimale predefinita           | 1920 x 1080@60Hz                            |                               |  |
|   | Max resolution                             | 1920x1080@100Hz                             |                               |  |
|   | Plug & Play                                | VESA DDC2B/CI                               |                               |  |
|   | Alimentazione                              | 100-240V~, 50/60Hz, 1.5A                    |                               |  |
|   | Consumo energetico                         | Tipico (luminosità e contrasto predefiniti) | 35W                           |  |
| Max. (luminosità = 100, contrasto =100) |  | ≤135W                                       |                               |  |
| Modalità standby                        |  | ≤0.5W                                       |                               |  |
| Caratteristiche fisiche                 | Tipo di connettore                         | HDMI/USB C/USB/Uscita cuffie                |                               |  |
|   | Tipo di cavo segnale                       | Staccabile                                  |                               |  |
|   | Altoparlante integrato                     | 2Wx2  |                               |  |
| Ambiente                                | Temperatura                                | Operativa                                   | 0°C~ 40°C                     |  |
|   |  | Non operativa                               | -25°C~ 55°C                   |  |
|   | Umidità                                    | Operativa                                   | Da 10% a 85% (senza condensa) |  |
|   |  | Non operativa                               | Da 5% a 93% (senza condensa)  |  |
|   | Altitudine                                 | Operativa                                   | 0 m~ 5000 m (0~ 16404 ft)     |  |
|   |  | Non operativa                               | 0 m~ 12192 m (0~ 40000 ft)    |  |

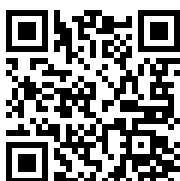

|   |  |   |                               |  |
|---|--|---|-------------------------------|--|
| Pannello                                | Nome del modello                           | 24B3CF2                                     |                               |  |
|   | Sistema                                    | Display LCD TFT a colori                    |                               |  |
|   | Dimensioni visibili dell'immagine          | 60,5 cm diagonale                           |                               |  |
|   | Dimensioni pixel                           | 0,2745mm (O) x 0,2745mm (V)                 |                               |  |
|   | Colori dello schermo                       | 16,7 milioni di colori                      |                               |  |
| Altro                                   | Portata scansione orizzontale              | 30k-115kHz                                  |                               |  |
|   | Dimensioni scansione orizzontale (massime) | 527,04mm                                    |                               |  |
|   | Portata scansione verticale                | 48-100Hz                                    |                               |  |
|   | Dimensioni scansione verticale (massime)   | 296,46mm                                    |                               |  |
|   | Risoluzione ottimale predefinita           | 1920 x 1080@60Hz                            |                               |  |
|   | Max resolution                             | 1920x1080@100Hz                             |                               |  |
|   | Plug & Play                                | VESA DDC2B/CI                               |                               |  |
|   | Alimentazione                              | 100-240V~, 50/60Hz, 1.5A                    |                               |  |
|   | Consumo energetico                         | Tipico (luminosità e contrasto predefiniti) | 30W                           |  |
| Max. (luminosità = 100, contrasto =100) |  | ≤130W                                       |                               |  |
| Modalità standby                        |  | ≤0.5W                                       |                               |  |
| Caratteristiche fisiche                 | Tipo di connettore                         | HDMI/USB C/USB/Uscita cuffie                |                               |  |
|   | Tipo di cavo segnale                       | Staccabile                                  |                               |  |
|   | Altoparlante integrato                     | 2Wx2  |                               |  |
| Ambiente                                | Temperatura                                | Operativa                                   | 0°C~ 40°C                     |  |
|   |  | Non operativa                               | -25°C~ 55°C                   |  |
|   | Umidità                                    | Operativa                                   | Da 10% a 85% (senza condensa) |  |
|   |  | Non operativa                               | Da 5% a 93% (senza condensa)  |  |
|   | Altitudine                                 | Operativa                                   | 0 m~ 5000 m (0~ 16404 ft)     |  |
|   |  | Non operativa                               | 0 m~ 12192 m (0~ 40000 ft)    |  |



## Modalità di visualizzazione preimpostate

| STANDARD      | RISOLUZIONE (+/-1Hz) | FREQUENZA ORIZZONTALE (kHz) | FREQUENZA VERTICALE (Hz) |
|---------------|----------------------|-----------------------------|--------------------------|
| VGA           | 640x480@60Hz         | 31.469                      | 59.94                    |
|               | 640x480@72Hz         | 37.861                      | 72.809                   |
|               | 640x480@75Hz         | 37.500                      | 75.000                   |
| MAC MODES VGA | 640x480@67Hz         | 35.000                      | 66.667                   |
| IBM MODE      | 720x400@70Hz         | 31.469                      | 70.087                   |
| SVGA          | 800x600@56Hz         | 35.156                      | 56.25                    |
|               | 800x600@60Hz         | 37.879                      | 60.317                   |
|               | 800x600@72Hz         | 48.077                      | 72.188                   |
|               | 800x600@75Hz         | 46.875                      | 75.000                   |
| MAC MIDE SVGA | 835 x 624@75Hz       | 49.725                      | 74.500                   |
| XGA           | 1024x768@60Hz        | 48.363                      | 60.004                   |
|               | 1024x768@70Hz        | 56.476                      | 70.069                   |
|               | 1024x768@75Hz        | 60.023                      | 75.029                   |
| SXGA          | 1280x1024@60Hz       | 63.981                      | 60.020                   |
|               | 1280x1024@75Hz       | 79.976                      | 75.025                   |
| WSXG          | 1280x720@60Hz        | 45.000                      | 60.000                   |
|               | 1280x960@60Hz        | 60.000                      | 60.000                   |
| WXGA+         | 1440x900@60Hz        | 55.935                      | 59.876                   |
| WSXGA+        | 1680x1050@60Hz       | 65.290                      | 59.954                   |
| FHD           | 1920x1080@60Hz       | 67.500                      | 60.000                   |
|               | 1920x1080@75Hz       | 83.909                      | 74.986                   |
|               | 1920x1080@100Hz      | 110.000                     | 100.000                  |

**Nota:** Secondo lo standard VESA, potrebbe verificarsi un determinato errore (+/-1 Hz) nel calcolo della frequenza di aggiornamento (frequenza di campo) di diversi sistemi operativi e schede grafiche. Per migliorare la compatibilità, la frequenza di aggiornamento nominale di questo prodotto è stata arrotondata. Fare riferimento al prodotto reale.

## Assegnazione dei pin



Cavo segnale schermo a colori a 19 pin

| N. pin | Denominazione del segnale | N. pin | Denominazione del segnale        | N. pin | Denominazione del segnale |
|--------|---------------------------|--------|----------------------------------|--------|---------------------------|
| 1.     | TMDS Data 2 +             | 9.     | TMDS Data 0-                     | 17.    | DDC/CEC Ground            |
| 2.     | TMDS Data 2 Shield        | 10.    | TMDS Clock +                     | 18.    | +5V Power                 |
| 3.     | TMDS Data 2-              | 11.    | TMDS Clock Shield                | 19.    | Rilevamento Hot Plug      |
| 4.     | TMDS Data 1 +             | 12.    | TMDS Clock-                      |        |                           |
| 5.     | TMDS Data 1Shield         | 13.    | CEC                              |        |                           |
| 6.     | TMDS Data 1-              | 14.    | Riservato (N.C. sul dispositivo) |        |                           |
| 7.     | TMDS Data 0 +             | 15.    | SCL                              |        |                           |
| 8.     | TMDS Data 0 Shield        | 16.    | SDA                              |        |                           |

# Plug and Play

## Funzione Plug & Play DDC2B

Questo monitor è dotato di capacità VESA DDC2B in conformità allo STANDARD VESA DDC. Permette al monitor di informare il sistema host della sua identità e, in base al livello DDC usato, di comunicare informazioni aggiuntive sulle sue capacità di visualizzazione.

DDC2B è un canale bidirezionale di dati basato sul protocollo I2C. L'host può richiedere informazioni EDID tramite il canale DDC2B.