



Questo manuale d'istruzione è fornito da trovaprezzi.it. Scopri tutte le offerte per [AOC Q27G2E](#) o cerca il tuo prodotto tra le [migliori offerte di Monitor](#)



Questo manuale d'istruzione è fornito da trovaprezzi.it. Scopri tutte le offerte per [AOC Q27G2E](#) o cerca il tuo prodotto tra le [migliori offerte di Monitor](#)

**AOC**  
GAMING



LCD-Monitor –  
Bedienungsanleitung  
Q27G2E/BK

Sicherheit.....	1
Typografische Konventionen.....	1
Stromversorgung.....	2
Installation.....	3
Reinigung.....	4
Sonstiges.....	5
Einrichtung.....	6
Lieferumfang.....	6
Ständer und Basis montieren.....	7
Betrachtungswinkel anpassen.....	8
Monitor anschließen.....	9
Wall Mounting.....	10
Adaptive-Sync-Function.....	11
Anpassung.....	12
Schnell Tasten.....	12
Bildschirmmenüeinstellungen.....	13
Luminance (Leuchtkraft).....	14
Color Setup (Farbeinstellungen).....	15
Picture Boost (Bildverstärkung).....	16
OSD Setup (OSD-Einstellung).....	17
Game Setting (Spieleinstellung).....	18
Extra.....	19
Exit (Beenden).....	20
LED-Anzeige.....	20
Problemlösung.....	21
Technische Daten.....	22
Allgemeine Angaben.....	22
Voreingestellte Anzeigemodi.....	23
Pinbelegung.....	24
Plug-and-Play.....	25

# Sicherheit

## Typografische Konventionen

Im folgenden Abschnitt finden Sie typografische Konventionen, die wir in diesem Dokument nutzen.

### Hinweise, Achtungs- und Warnhinweise

In dieser Anleitung werden bestimmte Textabschnitte fett oder kursiv gedruckt und mit einem Symbol begleitet. Diese Textabschnitte sind Hinweise, Vorsichts- oder Warnhinweise und werden wie folgt eingesetzt:



**HINWEIS:** Ein HINWEIS weist Sie auf wichtige Informationen hin, die Ihnen die Bedienung Ihres Computersystems erleichtern.





**ACHTUNG:** Ein ACHTUNGshinweis weist auf mögliche Beschädigungen der Hardware oder auf eventuelle Datenverluste hin und verrät Ihnen, wie Sie das Problem vermeiden.





**WARNUNG:** Eine Warnung weist auf ein Verletzungsrisiko hin und informiert Sie, wie Sie das Problem vermeiden. Einige Warnungen erscheinen möglicherweise in anderen Formaten und werden nicht durch ein Symbol begleitet. In solchen Fällen wird das Aussehen einer solchen Warnung durch behördliche Vorschriften vorgegeben.

# Stromversorgung

 Der Monitor sollte nur über den am Etikett angegebenen Stromversorgungstyp betrieben werden. Falls Sie unsicher bezüglich des Stromversorgungstyps bei sich zuhause sind, wenden Sie sich bitte an Ihren Händler oder den örtlichen Stromversorger.

 Der Monitor ist mit einem dreipoligen geerdeten Stecker (einem Stecker mit einem dritten Schutzkontakt) ausgestattet. Dieser Stecker passt als Sicherheitsfunktion nur in eine geerdete Steckdose. Falls der dreipolige Stecker nicht in Ihre Steckdose passt, lassen Sie eine entsprechende Steckdose von einem Elektriker installieren oder nutzen Sie einen Adapter zur sicheren Erdung des Gerätes. Setzen Sie die Sicherheitsfunktion des geerdeten Steckers nicht außer Kraft.

 Ziehen Sie den Netzstecker während eines Gewitters oder bei längerer Nichtbenutzung des Gerätes. Dies schützt den Monitor vor Schäden durch Spannungsspitzen.

 Überlasten Sie keine Mehrfachsteckdosen oder Verlängerungskabel. Bei einer Überlastung drohen Brand- und Stromschlaggefahr.

 Nutzen Sie den Computer zur Gewährleistung eines zufriedenstellenden Betriebs nur mit UL-gelisteten Computern, die über angemessen konfigurierte Anschlüsse (100 bis 240 V Wechselspannung, min. 5 A) verfügen.

 Die Steckdose muss sich in der Nähe des Gerätes befinden und leicht zugänglich sein.

# Installation

**!** Stellen Sie den Monitor nicht auf instabilen Wagen, Ständern, Stativen, Tischen auf, benutzen Sie keine instabilen Halterungen. Falls der Monitor umkippen oder fallen sollte, kann es zu schweren Beschädigungen des Gerätes oder zu Verletzungen kommen. Benutzen Sie ausschließlich Wagen, Ständer, Stative, Halterungen oder Tische, die vom Hersteller empfohlen oder mit dem Gerät verkauft werden. Halten Sie sich bei der Aufstellung des Gerätes an die Anweisungen des Herstellers, verwenden Sie dabei ausschließlich vom Hersteller empfohlenes Zubehör. Ein auf einem Wagen aufgestelltes Gerät muss mit Sorgfalt bewegt werden.

**!** Schieben Sie niemals Fremdkörper in die Öffnungen am Monitorgehäuse. Andernfalls kann es zu Kurzschlüssen kommen, die wiederum Brände oder Stromschläge verursachen können. Lassen Sie niemals Flüssigkeiten in oder auf den Monitor geraten.

**!** Legen Sie das Gerät nicht mit der Vorderseite auf den Boden.

**!** Falls Sie den Monitor an eine Wand oder ein Regal montieren möchten, verwenden Sie ein vom Hersteller zugelassenes Montageset und befolgen Sie die zugehörigen Anweisungen.

**!** Lassen Sie rund um den Monitor etwas Platz frei; siehe unten. Andernfalls wird der Monitor nicht ausreichend belüftet, kann sich überhitzen, in Brand geraten oder anderweitig beschädigt werden.

**!** Zur Vermeidung möglicher Schäden, bspw. dass sich der Bildschirm von der Blende löst, darf der Monitor um nicht mehr als -5 Grad nach unten geneigt werden. Wenn der maximale Winkel von -5 Grad beim Neigen nach unten überschritten wird, fällt der daraus resultierende Schaden am Monitor nicht unter die Garantie.

Schauen Sie sich die nachstehende Abbildung an – sie zeigt die nötigen Abstände rund um den Monitor (bei Wandmontage und normaler Aufstellung), die zur ordnungsgemäßen Belüftung erforderlich sind:

## Mit Ständer installiert

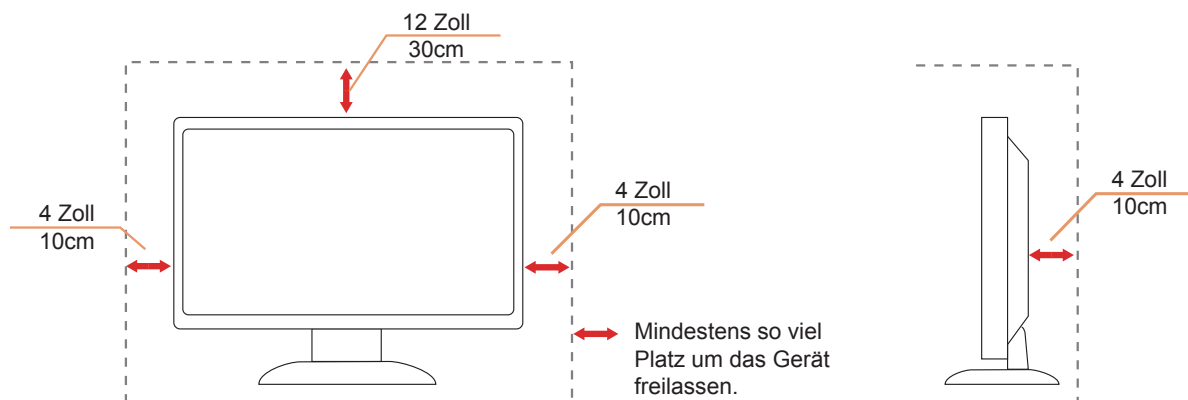

# Reinigung

⚠️ Reinigen Sie das Gehäuse regelmäßig mit einem Tuch. Bei hartnäckigen Verschmutzungen können Sie ein mildes Reinigungsmittel verwenden; aggressive Reinigungsmittel jedoch können das Gehäuse beschädigen.

⚠️ Achten Sie bei der Reinigung darauf, dass kein Reinigungsmittel in das Gerät gelangt. Verwenden Sie ein möglichst weiches Tuch, damit es nicht zu Kratzern auf dem Bildschirm kommt.

⚠️ Bitte ziehen Sie das Netzkabel, bevor Sie das Produkt reinigen.



## Sonstiges

 Falls das Gerät einen ungewöhnlichen Geruch abgibt, ungewöhnliche Geräusche macht oder gar Rauch austritt, ziehen Sie SOFORT den Netzstecker und wenden sich anschließend an den Kundendienst.

 Sorgen Sie dafür, dass die Belüftungsöffnungen nicht bspw. durch einen Tisch oder eine Gardine blockiert werden.

 Setzen Sie den LCD-Monitor keinen starken Vibrationen oder Erschütterungen aus; dies gilt besonders im Betrieb.

 Stoßen Sie nicht gegen den Monitor, lassen Sie den Monitor nicht fallen.

# Einrichtung

## Lieferumfang



Quick Start



Warranty Card

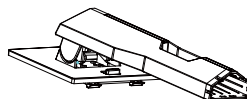

Stand

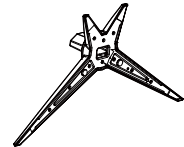

Base



Power Cable



DP Cable



HDMI Cable



Audio Cable

★ Nicht alle Signalkabel werden in allen Ländern und Regionen bereitgestellt. Bitte prüfen Sie dies mit dem örtlichen Händler oder der AOC-Zweigstelle.

# Ständer und Basis montieren

Sie können die Basis mit Hilfe der nachstehenden Schritte anbringen oder entfernen.

Einrichtung:

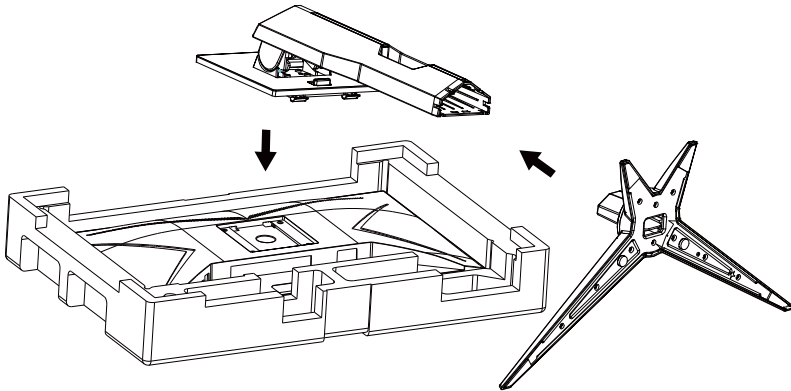

Entfernen:

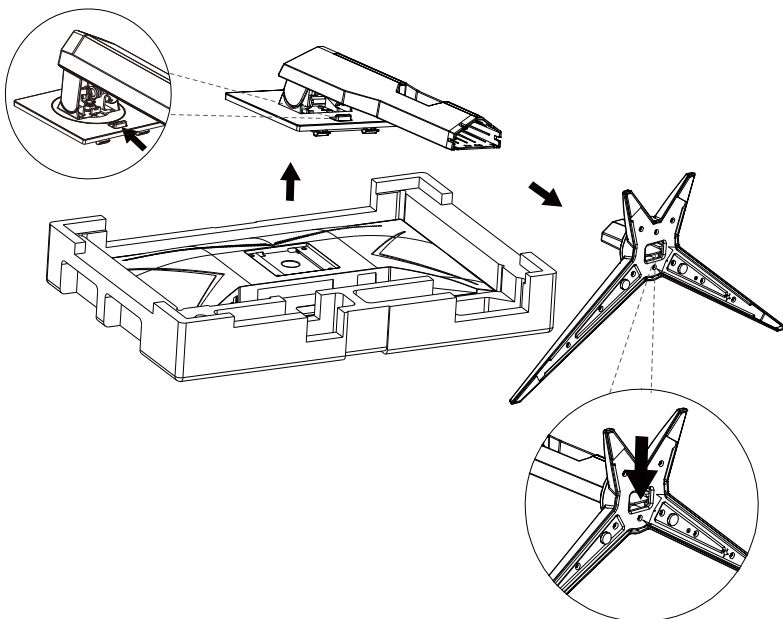

## Betrachtungswinkel anpassen

Damit Sie den Bildschirm optimal ablesen können, sollten Sie direkt von vorne auf den Bildschirm schauen und den Neigungswinkel dann nach Geschmack angleichen.

Halten Sie dabei den Ständer fest, damit der Monitor nicht umkippen kann, wenn Sie den Betrachtungswinkel ändern. Sie können den Monitor wie folgt verstellen:

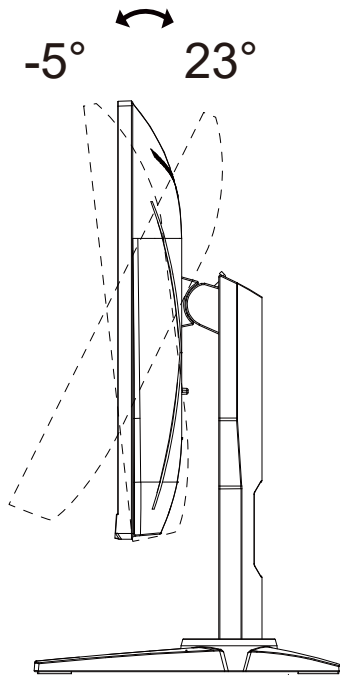

### HINWEIS:

Achten Sie darauf, bei der Winkelverstellung möglichst nicht den LCD-Bildschirm zu berühren. Andernfalls kann es zu Beschädigungen bis hin zum Bersten des LCD-Bildschirms kommen.

### Warnung:

1. Zur Vermeidung möglicher Bildschirmschäden, bspw. dass sich der Bildschirm ablöst, darf der Monitor um nicht mehr als -5 Grad nach unten geneigt werden.
2. Drücken Sie bei Anpassung des Monitorwinkels nicht gegen den Bildschirm. Greifen Sie nur an der Blende.

# Monitor anschließen

Kabelanschlüsse an der Rückseite von Monitor und Computer:

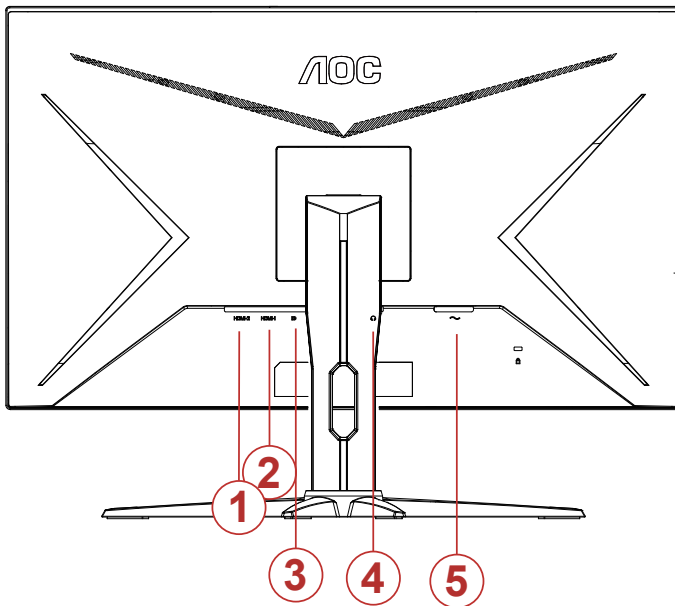

3. HDMI-2
4. HDMI-1
5. DP
6. Kopfhörerausgang
7. Stromversorgung

## PC-Verbindung

1. Schließen Sie das Netzkabel sicher an der Rückseite des Monitors an.
2. Schalten Sie den Computer aus, trennen Sie das Netzkabel.
3. Verbinden Sie das Signalkabel des Monitors mit dem Videoanschluss an der Rückseite Ihres Computers.
4. Schließen Sie das Netzkabel Ihres Computers und Ihres Monitors an einer Steckdose in der Nähe an.
5. Schalten Sie den Computer und den Monitor ein.

Falls Ihr Monitor ein Bild anzeigt, ist die Installation abgeschlossen. Falls kein Bild angezeigt wird, beachten Sie bitte die Problemlösung.

Zum Schutz Ihrer Geräte schalten Sie PC und LCD-Monitor grundsätzlich aus, bevor Sie Verbindungen herstellen oder trennen.

# Wall Mounting

Preparing to Install An Optional Wall Mounting Arm.

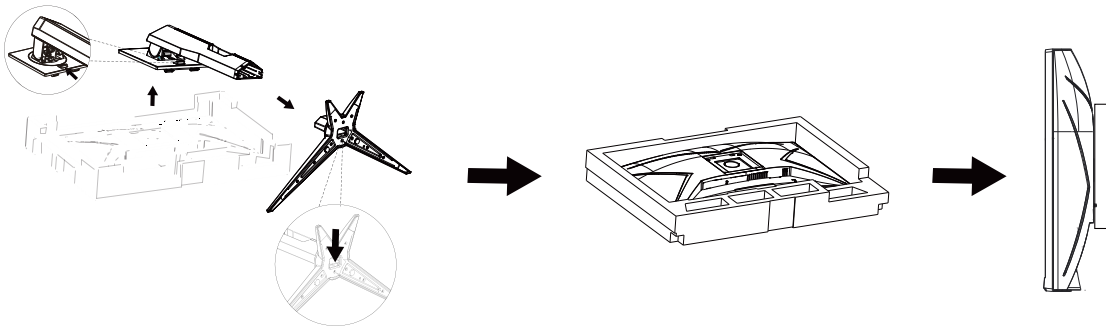

Dieser Monitor kann an einen Wandhängearm, den Sie separat kaufen können, angebracht werden. Trennen Sie bitte vor der Installation die Stromversorgung. Folgen Sie dann den Schritten unten:

1. Entfernen Sie den Ständer.
2. Befolgen Sie die Anweisungen des Herstellers, um den Wandhängearm zusammenzubauen.
3. Stellen Sie den Wandhängearm an der Rückseite des Monitors auf. Richten Sie die Löcher des Arms an den Löchern auf der Rückseite des Monitors aus.
4. Schließen Sie die Kabel wieder an. Anweisungen zur Befestigung des optionalen Wandhängearms an der Wand sind in seiner mitgelieferten Montageanleitung angegeben.

Hinweis : VESA-Montageschrauben stehen nicht für alle Modelle zur Verfügung. Bitte wenden Sie sich an Ihren Fachhändler oder eine offizielle AOC-Abteilung.

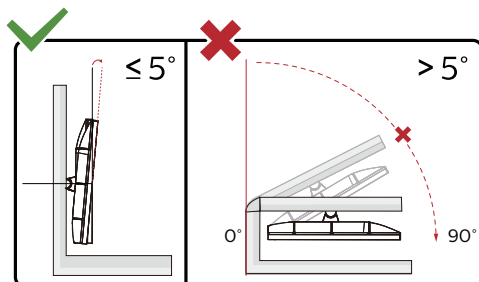

\* Displaydesign kann von Abbildung abweichen.

## Warnung:

1. Zur Vermeidung möglicher Bildschirmschäden, bspw. dass sich der Bildschirm ablöst, darf der Monitor um nicht mehr als -5 Grad nach unten geneigt werden.
2. Drücken Sie bei Anpassung des Monitorwinkels nicht gegen den Bildschirm. Greifen Sie nur an der Blende.

# Adaptive-Sync-Function

1. Die Adaptive-Sync-Funktion funktioniert mit DP/HDMI
2. Kompatible Grafikkarte: Nachstehend finden Sie eine Liste empfohlener Produkte oder sehen Sie hier nach: [www.AMD.com](http://www.AMD.com)
  - Radeon™ RX Vega Serie
  - Radeon™ RX 500 Serie
  - Radeon™ RX 400 Serie
  - Radeon™ R9/R7 300 Serie (mit Ausnahme der R9 370/X, R7 370/X, R7 265-Serie)
  - Radeon™ Pro Duo (2016)
  - Radeon™ R9 Nano Serie
  - Radeon™ R9 Fury Serie
  - Radeon™ R9/R7 200 Serie (mit Ausnahme der R9 270/X, R9 280/X-Serie)

# Anpassung

## Schnellasten

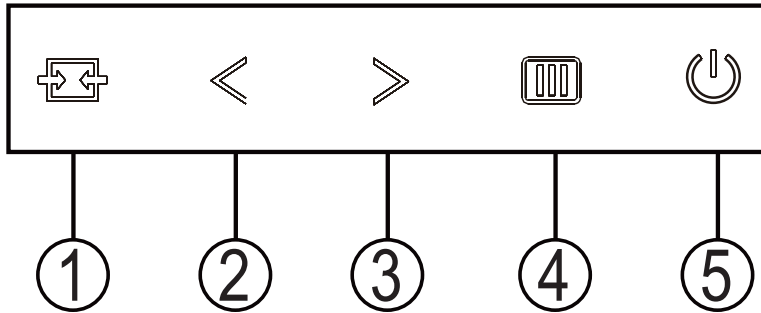

1	Quelle / Verlassen
2	Spielmodus / <
3	Zielpunkt / >
4	Menü / Enter
5	Ein/Aus

### Ein/Aus

Drücken Sie zum Einschalten des Monitors die Ein-/Austaste.

### Menü / Enter

Zum Anzeigen des OSD-Menüs und zum Bestätigen von Auswahlen. Zum Abschalten des Monitors etwa 2 Sekunden drücken.

### Zielpunkt/>

Drücken Sie bei ausgeblendetem OSD die Zielpunktstaste zum Ein-/Ausblenden des Zielpunkts.

### Spielmodus /<

Wenn kein Bildschirmmenü angezeigt wird: Öffnen Sie mit der < die Funktion Spielmodus, wählen Sie dann je nach Spielgenre mit der < / > einen Spielmodus (Ego-Shooter, Echtzeit-Strategiespiele, Rennen, Spieler 1, Spieler 2 oder Spieler 3).

### Quelle / Beenden

Wenn das Bildschirmmenü geschlossen ist, fungiert die Quelle / Beenden-Taste als Quelle-Schnellaste. Wenn das Bildschirmmenü ausgeblendet ist: Halten Sie die Quelle / Beenden-Taste zur automatischen Konfiguration etwa 2 Sekunden lang gedrückt. (Nur bei Modellen mit D-Sub.)

# Bildschirmmenüeinstellungen

Grundlegende, einfache Anleitung zu den Bedientaste.

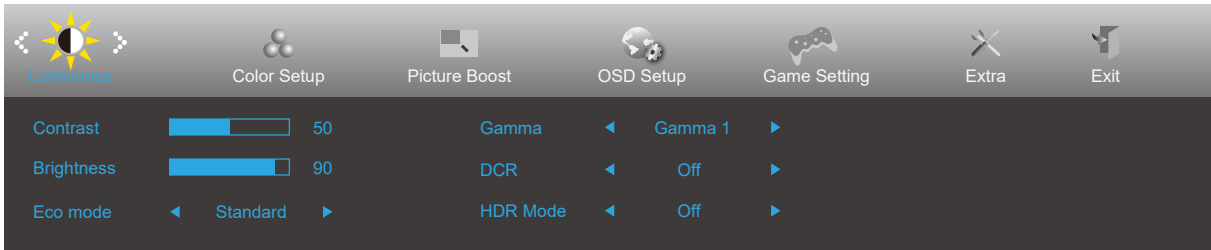







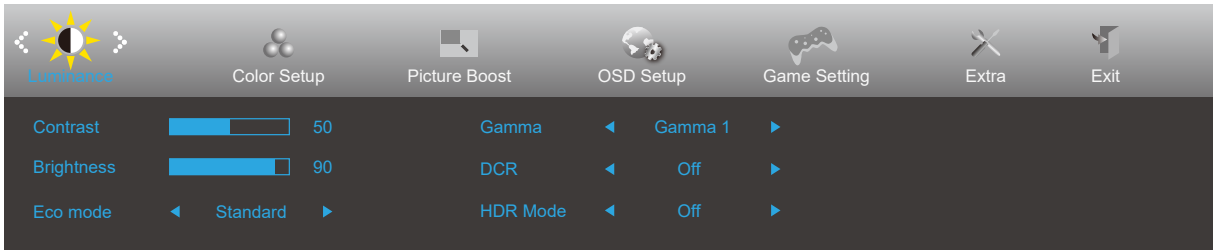

- 1). Drücken Sie zum Einblenden des Bildschirmmenüs die **Menütaste**.
- 2). Mit der < / > navigieren Sie durch die Funktionen. Sobald die gewünschte Funktion hervorgehoben ist, drücken Sie zum Aktivieren die **Menütaste**. Navigieren Sie mit der < / > durch die Untermenüfunktionen. Sobald die gewünschte Funktion hervorgehoben ist, drücken Sie zum Aktivieren die **Menütaste**.
- 3). Ändern Sie mit der < / > die Einstellungen der ausgewählten Funktion. Drücken Sie zum Verlassen **AUTO-Taste**. Falls Sie weitere Funktionen anpassen möchten, wiederholen Sie die Schritte 2 bis 3.
- 4). 4. Bildschirmmenü sperren: Halten Sie zum Sperren des Bildschirmmenüs die Menütaste gedrückt, während der Monitor ausgeschaltet ist; drücken Sie dann zum Einschalten des Monitors die Ein-/Austaste. Halten Sie zum Freigeben des Bildschirmmenüs die Menütaste gedrückt, während der Monitor ausgeschaltet ist; drücken Sie dann zum Einschalten des Monitors die Ein-/Austaste.

## Hinweise:

- 1). Falls das Produkt über nur einen Signaleingang verfügt, ist die Option „Eingangswahl“ deaktiviert.
- 2). DCR, Farbverstärk. und Bildverstärk. ist aktiviert, die anderen drei Funktionen sind entsprechend abgeschaltet..

# Luminance (Leuchtkraft)



	Contrast (Kontrast)	0-100		Kontrast vom Digital-Register
	Brightness (Helligkeit)	0-100		Helligkeitsregelung
	Eco (Öko) mode	Standard	<input checked="" type="checkbox"/>	Standardmodus
		Text		Textmodus
		Internet		Internetmodus
		Game (Spiel)		Spielmodus
		Movie (Film)		Filmmodus
		Sports (Sport)		Sportmodus
		Reading (Lese)		Lesemodus
	Gamma	Gamma1		Anpassung auf Gamma 1
		Gamma2		Anpassung auf Gamma 2
		Gamma3		Anpassung auf Gamma 3
	DCR	Off (Aus)		Deaktiviert das dynamische Kontrastverhältnis
		On (Ein)		Aktiviert das dynamische Kontrastverhältnis
	HDR Mode	OFF		Adjust HDR Mode.
HDR Picture				
HDR Movie				
HDR Game				

## Color Setup (Farbeinstellungen)

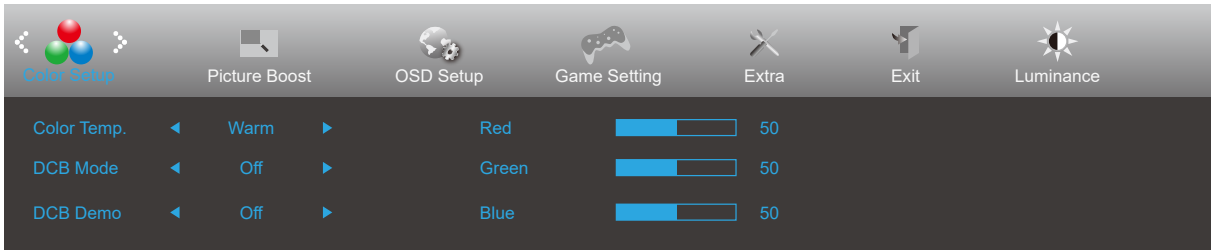

	Color Temp. (Farbtemp.)	Warm		Warme Farbtemperatur vom EEPROM abrufen
		Normal		Normale Farbtemperatur vom EEPROM abrufen
		Cool (Kühl)		Kühle Farbtemperatur vom EEPROM abrufen
		sRGB		sRGB-Farbtemperatur vom EEPROM abrufen
		User (Anwender)	Red (Rot)	
	Green (Grün)			Grünverstärkung vom Digital-Register
	Blue (Blau)			Blau-Verstärkung vom Digital-Register
	DCB Mode (DCB Modus)	Full Enhance (Vollverstärkung)	Ein oder Aus	Deaktiviert oder aktiviert den Modus Vollverstärkung
		Nature Skin (Natur - Haut)	Ein oder Aus	Deaktiviert oder aktiviert den Modus Natürlicher Hutton
		Green Field (Grünes Feld)	Ein oder Aus	Deaktiviert oder aktiviert den Modus Grünes Feld
		Sky-blue (Himmelblau)	Ein oder Aus	Deaktiviert oder aktiviert den Modus Blauer Himmel
		AutoDetect (Autom. Erkennung)	Ein oder Aus	Deaktiviert oder aktiviert den Modus Autom. Erkennung
		OFF	Ein oder Aus	Deaktiviert oder aktiviert den Modus OFF. Erkennung
	DCB Demo		Ein oder Aus	Demo de-/aktivieren
	Red (Rot)		0-100	Rotverstärkung vom Digital-Register
	Green (Grün)		0-100	Grünverstärkung vom Digital-Register
Blue (Blau)		0-100	Blauverstärkung vom Digital-Register	

## Picture Boost (Bildverstärkung)

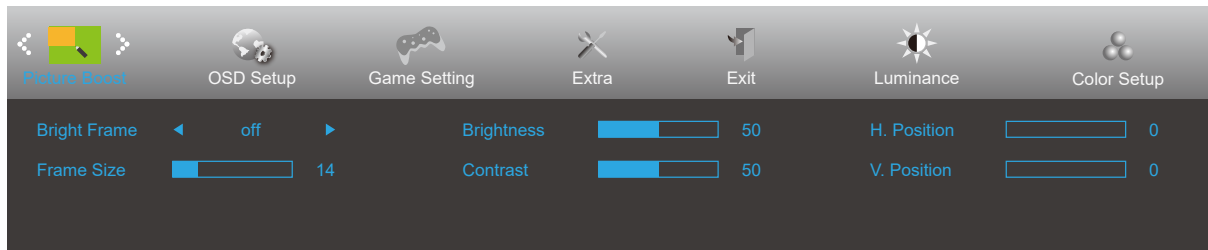



	Bright Frame (Heller Rahmen)	Ein oder Aus	Hellen Rahmen de-/aktivieren
	Frame Size (Rahmengröße)	14-100	Rahmengröße anpassen
	Brightness (Helligkeit)	0-100	Rahmenhelligkeit anpassen
	Contrast (Kontrast)	0-100	Rahmenkontrast anpassen
	H. position (H-Position)	0-100	Horizontale Rahmenposition anpassen
	V. position (V-Position)	0-100	Vertikale Rahmenposition anpassen

### Hinweis:

Helligkeit, Kontrast und Position des hellen Rahmens zur Steigerung des visuellen Erlebnisses anpassen.

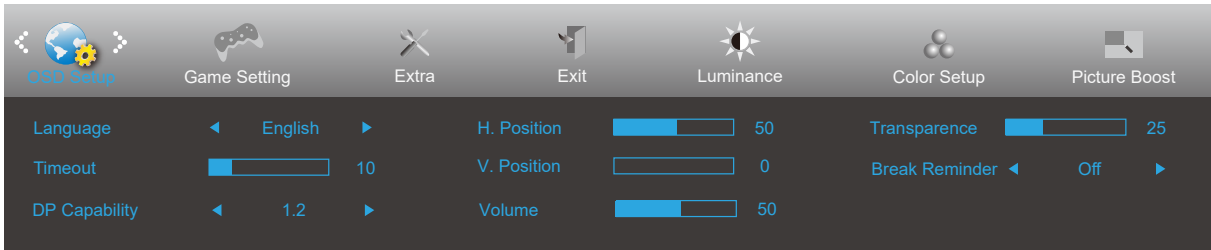
## OSD Setup (OSD-Einstellung)





	Language (Sprache)		Sprache des Bildschirmmenüs wählen
	Timeout (OSD-Auszeit)	5-120	Zeitüberschreitung des Bildschirmmenüs anpassen
	DP Capability (DP-Fähigkeit)	1.1/1.2	Bitte beachten Sie, dass nur DP 1.2 die Adaptive-Sync-Funktion unterstützt
	H. Position (H-Position)	0-100	Horizontale Position des Bildschirmmenüs anpassen
	V. Position (V-Position)	0-100	Vertikale Position des Bildschirmmenüs anpassen
	Volume (Lautstärke)	0-100	Lautstärkeregelung.
	Transparence (Transparenz)	0-100	Transparenz des Bildschirmmenüs anpassen
	Break Reminder (Pause-Erinnerung)	Ein oder Aus	Pausenerinnerung, wenn der Nutzer seit mehr als 1 Stunde kontinuierlich arbeitet

### Hinweise:

Falls die DP-Videoinhalte DP1.2 unterstützen, wählen Sie bei DP-Fähigkeit bitte DP1.2; andernfalls wählen Sie DP1.1.

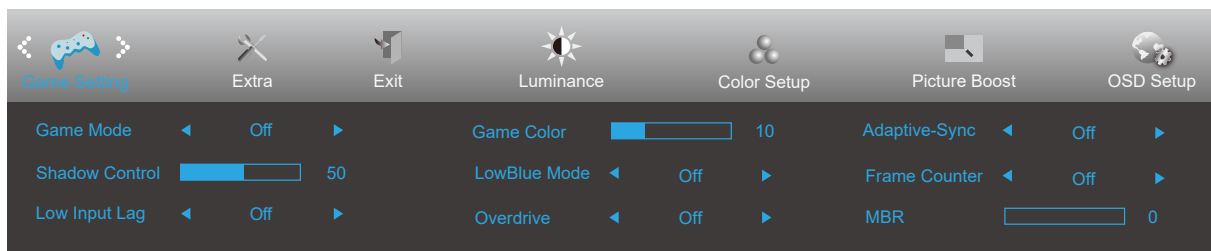
## Game Setting (Spieleinstellung)





	Game Mode (Spielmodus)	FPS (Ego-Shooter)	Zum Spielen von Ego-Shooter (FPS). Verstärkt Details in dunklen Szenen.
		RTS (Echtzeit-Strategiespiele)	Beim Spielen von Echtzeit-Strategiespiele (RTS). Verbessert die Bildqualität.
		Racing (Rennen)	Beim Spielen von Rennspielen. Bietet schnellste Reaktionszeit und hohe Farbsättigung.
		Gamer 1 (Spieler 1)	Unter Spieler 1 gespeicherte Nutzerpräferenzen.
		Gamer 2 (Spieler 2)	Unter Spieler 2 gespeicherte Nutzerpräferenzen.
		Gamer 3 (Spieler 3)	Unter Spieler 3 gespeicherte Nutzerpräferenzen.
		off (Aus)	Keine Optimierung per SmartImage
	Shadow Control (Schattensteuerung)	0-100	<p>Der Standardwert der Schattensteuerung ist 50. Sie können den Wert zur Verbesserung des Kontrasts für eine klare Bildanzeige zwischen 50 und 100 bzw. zwischen 50 und 0 einstellen.</p> <ol style="list-style-type: none"> <li>Falls das Bild zu dunkel ist und Details kaum zu erkennen sind, passen Sie die Einstellung auf einen Wert zwischen 50 und 100 an.</li> <li>Falls das Bild zu hell ist und Details kaum zu erkennen sind, passen Sie die Einstellung auf einen Wert zwischen 50 und 0 an.</li> </ol>
	Low input Lag (Geringe Eingangsverzögerung)	On (Ein) / off (Aus)	Zwischenbildpuffer zur Verringerung der Eingangsverzögerung abschalten
	Game Color (Spielfarbe)	0-20	Spielfarbe kann zur Anpassung der Sättigung für ein besseres Bild auf 0 bis 20 eingestellt werden.
	LowBlue Mode(Schwaches-Blaulicht-Modus)	Aus / Multimedia / Internet / Büro / Lesen	Verringern Sie blaue Lichtwellen durch Steuerung der Farbtemperatur.
	Overdrive (Übersteuerung)	Weak (Schwach)	Reaktionszeit anpassen
		Medium (Mittel)	
Strong (Stark)			
Boost (Verstärkung)			
Off (Aus)			
Einzelbildzähler	Aus / Oben rechts / Unten rechts / Unten links / Oben links	Zeigt die V-Frequenz in der angezeigten Ecke.	
MBR	0-20	Reduzierung der Bewegungsunschärfe anpassen.	
Adaptive-Sync	On (Ein) / off (Aus)	Adaptive-Sync deaktivieren oder aktivieren	

### HINWEIS:

Die Funktionen MBR und Übersteuerungsverstärkung sind nur verfügbar, wenn Adaptive-Sync ausgeschaltet ist und die vertikale Frequenz bis zu 75 Hz beträgt.

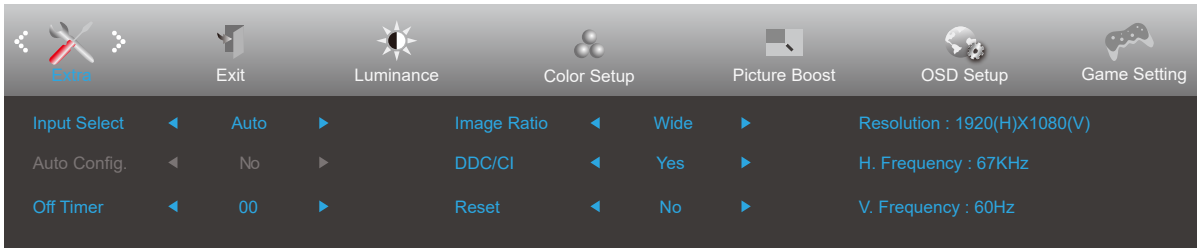
# Extra



	Input Select (Eingangswahl)		Eingangssignalquelle wählen
	Off timer (Ausschalt-Timer)	0 – 24 Stunden	Abschaltzeit wählen
	Image Ratio (Seitenverhältnis)	Breitbild	Seitenverhältnis der Bildanzeige wählen
		4:3	
		1:1	
		17" (4:3)	
		19" (4:3)	
		19" (5:4)	
		19 Zoll W (16:10)	
		21,5 Zoll W (16:9)	
22 Zoll W (16:10)			
23 Zoll W (16:9)			
23,6 Zoll W (16:9)			
24 Zoll W (16:9)			
DDC/CI	Ja oder Nein	DDC/CI-Unterstützung ein-/ausschalten.	
Reset (Zurücksetzen)	Ja/Az ENERGY STAR® oder Nein	Menü auf Standard rücksetzen ENERGY STAR® bei ausgewählten Modellen verfügbar	

## Exit (Beenden)

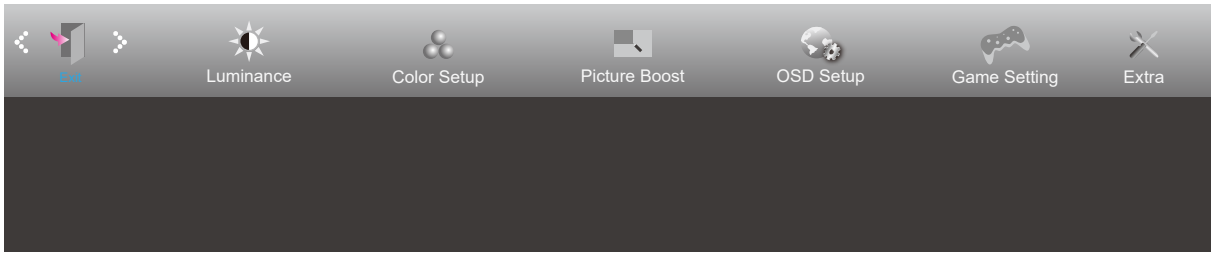

	Exit (Beenden)		Bildschirmmenü verlassen
---	-------------------	--	--------------------------

## LED-Anzeige

Status	LED-Farbe
Betriebsmodus	Weiß
Aktiv-Aus-Modus	Orange

# Problemlösung

Problem/Frage	Lösungsvorschläge
<b>Betriebs-LED leuchtet nicht</b>	Stellen Sie sicher, dass das Gerät über die Ein-/Austaste eingeschaltet und das Netzkabel richtig an eine geerdete Steckdose und den Monitor angeschlossen ist.
<b>Es werden keine Bilder angezeigt</b>	<ul style="list-style-type: none"> <li>• Ist das Netzkabel richtig angeschlossen? Prüfen Sie Netzkabel und Stromversorgung.</li> <li>• Ist das Kabel richtig angeschlossen? (Per D-Sub-Kabel verbunden) Prüfen Sie die Verbindung des DB-15-Kabels. (Per HDMI-Kabel verbunden) Prüfen Sie die Verbindung des HDMI-Kabels. (Per DP-Kabel verbunden) Prüfen Sie die Verbindung des DP-Kabels. * D-Sub/HDMI/DP-Eingang ist nicht bei jedem Modell verfügbar.</li> <li>• Falls das Gerät eingeschaltet ist, starten Sie den Computer zur Anzeige des Startbildschirms (Anmeldebildschirm) neu. Falls der Startbildschirm (Anmeldebildschirm) nicht erscheint, starten Sie den Computer im entsprechenden Modus (abgesicherter Modus bei Windows 7/8/10) und ändern Sie die Frequenz der Grafikkarte. (Beachten Sie dazu den Abschnitt Optimale Auflösung einstellen) Falls der Startbildschirm (Anmeldebildschirm) nicht erscheint, wenden Sie sich an den Kundendienst oder Ihren Händler.</li> <li>• Die Meldung „N. Unterst. Eing.“ erscheint am Bildschirm? Diese Meldung wird angezeigt, wenn das Signal von der Grafikkarte die maximale Auflösung und Frequenz des Monitors übersteigt. Passen Sie Auflösung und Frequenz so an, dass sie vom Monitor bewältigt werden können.</li> <li>• Stellen Sie sicher, dass die AOC-Monitortreiber installiert sind.</li> </ul>
<b>Bild ist verschwommen &amp; Geisterbilder erscheinen</b>	Passen Sie Kontrast und Helligkeit an. Führen Sie die automatische Anpassung durch. Achten Sie darauf, kein Verlängerungskabel und keine Schalterdose zu verwenden. Sie sollten den Monitor direkt am Grafikkartenausgang an der Rückseite des Gerätes anschließen.
<b>Bild springt, flimmert oder zeigt wellenförmige Muster</b>	Achten Sie darauf, Elektrogeräte, die Störungen verursachen können, möglichst weit vom Monitor entfernt aufzustellen. Verwenden Sie bei der von Ihnen verwendeten Auflösung die maximale Bildwiederholfrequenz des Monitors.
<b>Monitor hängt im Aktiv-Aus-Modus</b>	Der Netzschalter des Computers muss eingeschaltet sein. Die Grafikkarte des Computers muss sicher in den Steckplatz eingesteckt sein. Vergewissern Sie sich, dass das Videokabel des Monitors vollständig in den Computer eingesteckt ist. Prüfen Sie das Videokabel des Monitors auf verbogene Kontakte. Stellen Sie sicher, dass Ihr Computer betriebsbereit ist, indem Sie die Feststelltaste an der Tastatur drücken und die Feststell-LED beobachten. Die LED sollte nach Betätigung der Feststelltaste entweder aufleuchten oder erlöschen.
<b>Eine der Primärfarben (Rot, Grün oder Blau) fehlt</b>	Prüfen Sie das Videokabel des Monitors auf beschädigte Kontakte. Vergewissern Sie sich, dass das Videokabel des Monitors vollständig in den Computer eingesteckt ist.
<b>Das Bild ist nicht zentriert, die Größe stimmt nicht</b>	Passen Sie H- und V-Position an oder drücken Sie die Schnelltaste (Auto).
<b>Das Bild weist Farbdefekte auf (Weiß sieht nicht weiß aus)</b>	Passen Sie die RGB-Farbwerte an oder wählen Sie die gewünschte Farbtemperatur.
<b>Horizontale oder vertikale Bildstörungen</b>	Verwenden Sie zum Anpassen von Takt und Phase den Abschaltmodus von Windows 7/8/10. Führen Sie die automatische Anpassung durch.
<b>Richtlinien und Service</b>	Bitte beachten Sie die Richtlinien- und Serviceinformationen in der CD-Anleitung oder unter <a href="http://www.aoc.com">www.aoc.com</a> (zur Suche nach dem von Ihnen erworbenen Modell in Ihrem Land und zur Suche nach Richtlinien- und Serviceinformationen auf der Support-Seite).

# Technische Daten

## Allgemeine Angaben

Bildschirm	Modellname	Q27G2E/BK		
	Antriebssystem	TFT-Farb-LCD		
	Sichtbare Bildgröße	68,5 cm (Diagonale)		
	Pixelabstand	0.0777mm (H) × 0.2331mm (V)		
	Anzeigefarben	16,7 Mio. Farben		
Sonstiges	Horizontale Abtastfrequenz	30k-230kHz (HDMI/DP)		
	Horizontale Abtastbreite (Maximum)	596.736mm		
	Vertikale Abtastfrequenz	48-144Hz (HDMI) 48-155Hz (DP)		
	Vertikale Abtastbreite (Maximum)	335.664mm		
	Optimale Auflösung	2560x1440@60Hz		
	Max resolution	2560x1440@155Hz		
	Plug & Play	VESA DDC2B/CI		
	Stromversorgung	100-240V~, 50/60Hz, 1.5A		
	Stromverbrauch	Typisch (Standardhelligkeit und Kontrast)	34W	
		Max. (Helligkeit = 100, Kontrast = 100)	≤ 53W	
Bereitschaftsmodus		≤ 0,3W		
Physische Eigenschaften	Verbindertyp	HDMI/ DP/ Kopfhörerausgang		
	Signalkabeltyp	Trennbar		
Umgebungsbedingungen	Temperatur	Betrieb	0°C~ 40°C	
		Lagerung	-25°C~ 55°C	
	Feuchtigkeit	Betrieb	10 – 85 %, (nicht kondensierend)	
		Lagerung	5 – 93%, (nicht kondensierend)	
	Höhe	Betrieb	0 – 5000 m	
		Lagerung	0 – 12192 m	



## Voreingestellte Anzeigemodi

STANDARD	Auflösung	Horizontale Frequenz (kHz)	Vertikale Frequenz (Hz)
VGA	640x480@60Hz	31.469	59.94
	640x480@72Hz	37.861	72.809
	640x480@75Hz	37.5	75
	640x480@100Hz	50.313	99.826
	640x480@120Hz	60.938	119.72
SVGA	800x600@56Hz	35.156	56.25
	800x600@60Hz	37.879	60.317
	800x600@72Hz	48.077	72.188
	800x600@75Hz	46.875	75
	800x600@100Hz	62.76	99.778
	800x600@120Hz	76.302	119.972
XGA	1024x768@60Hz	48.363	60.004
	1024x768@70Hz	56.476	70.069
	1024x768@75Hz	60.023	75.029
	1024x768@100Hz	80.448	99.811
	1024x768@120Hz	97.551	119.989
SXGA	1280x1024@60Hz	63.981	60.02
	1280x1024@75Hz	79.976	75.025
WXGA+	1440x900@60Hz	55.935	59.887
	1440x900@60Hz	55.469	59.901
WSXGA	1680x1050@60Hz	65.29	59.954
	1680x1050@60Hz	64.674	59.883
FHD	1920x1080@60Hz	67.5	60
	1920x1080@120Hz	139.1	119.93
QHD	2560x1440@60HZ	88.787	59.951
	2560x1440@120HZ	182.997	119.998
	2560x1440@144HZ	222.056	143.912
QHD(DP)	2560x1440@155HZ	227.85	155
IBM MODES			
DOS	640x350@70Hz	31.469	70.087
DOS	720x400@70Hz	31.469	70.087
MAC MODES			
VGA	640x480@67Hz	35	66.667
SVGA	832x624@75Hz	49.725	74.551
XGA	1024x768@75Hz	60.241	74.927

# Pinbelegung

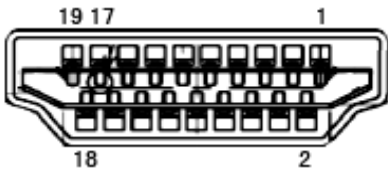

19-poliges Farbdisplay-Signalkabel

Pin-Nr.	Signalname	Pin-Nr.	Signalname	Pin-Nr.	Signalname
1.	TMDS-Daten 2+	9.	TMDS-Daten 0-	17.	DDC/CEC, Erde
2.	TMDS-Daten 2, Schild	10.	TMDS-Takt+	18.	+5 V Stromversorgung
3.	TMDS-Daten 2-	11.	TMDS-Takt, Schild	19.	Hot-Plugging-Erkennung
4.	TMDS-Daten 1+	12.	TMDS-Takt-		
5.	TMDS-Daten 1, Schild	13.	CEC		
6.	TMDS-Daten 1-	14.	Reserviert (nicht mit Gerät verbunden)		
7.	TMDS-Daten 0+	15.	SCL		
8.	TMDS-Daten 0, Schild	16.	SDA		

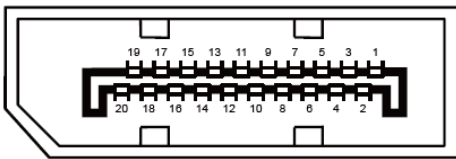

20-poliges Farbdisplay-Signalkabel

Pin-Nr.	Signalname	Pin-Nr.	Signalname
1	ML_Leitung 3 (n)	11	Masse
2	Masse	12	ML_Leitung 0 (p)
3	ML_Leitung 3 (p)	13	Konfig1
4	ML_Leitung 2 (n)	14	Konfig2
5	Masse	15	AUX_CH (p)
6	ML_Leitung 2 (p)	16	Masse
7	ML_Leitung 1 (n)	17	AUX_CH (n)
8	Masse	18	Hot-Plugging-Erkennung
9	ML_Leitung 1 (p)	19	Rück., DP_PWR
10	ML_Leitung 0 (n)	20	DP_PWR

# Plug-and-Play

## Plug & Play/DDC2B-Funktion

Dieser Monitor ist entsprechend dem VESA DDC-Standard mit VESA DDC2B-Fähigkeiten ausgestattet. Sie ermöglichen dem Monitor, das Host-System über seine Identität zu informieren; zudem kann er je nach verwendetem DDC-Level zusätzliche Informationen über seine Anzeigefähigkeiten kommunizieren.

DDC2B ist ein bidirektionaler Datenkanal, der auf dem I2C-Protokoll basiert. Der Host kann EDID-Informationen über den DDC2B-Kanal abfragen.