



Questo manuale d'istruzione è fornito da trovaprezzi.it. Scopri tutte le offerte per [AOC Q27P2Q](#) o cerca il tuo prodotto tra le [migliori offerte di Monitor](#)



Questo manuale d'istruzione è fornito da trovaprezzi.it. Scopri tutte le offerte per [AOC Q27P2Q](#) o cerca il tuo prodotto tra le [migliori offerte di Monitor](#)

AOC



**Monitor LCD
Manuale d'uso**

**24P2Q/Q24P2Q/
27P2Q/Q27P2Q**

| | |
|---|----|
| Sicurezza..... | 1 |
| Convenzioni nazionali | 1 |
| Alimentazione..... | 2 |
| Installazione | 3 |
| Pulizia..... | 4 |
| Altro..... | 5 |
| Installazione..... | 6 |
| Contenuti della confezione | 6 |
| Installazione del supporto e della base | 7 |
| Regolare l'angolo di visuale | 8 |
| Collegamento del monitor | 9 |
| Montaggio del supporto a muro | 10 |
| Funzione Adaptive-Sync | 10 |
| Regolazione..... | 11 |
| Tasti di scelta..... | 11 |
| OSD Setting (Impostazioni OSD)..... | 13 |
| Luminance (Luminosità) | 14 |
| Image Setup (Impost. Immagine) | 15 |
| Color Setup (Configurazione colore) | 16 |
| Picture Boost (Miglior. Immagine)..... | 17 |
| OSD Setup (Impost. OSD)..... | 18 |
| Game Setting (Impostazione gioco) | 19 |
| Extra | 20 |
| Exit (Esci)..... | 21 |
| Indicatore LED | 22 |
| Risoluzione problemi | 23 |
| Specifiche..... | 25 |
| Specifiche generali..... | 25 |
| Modalità di visualizzazione preimpostate..... | 29 |
| Assegnazione dei pin..... | 30 |
| Plug and Play | 32 |

Sicurezza

Convenzioni nazionali

Le sottosezioni che seguono descrivono convenzioni utilizzate in questo documento.

Note, richiami all'Attenzione e Avvisi

In questa guida, blocchi di testo possono essere accompagnati da un'icona e stampati in grassetto o in corsivo. Questi blocchi sono Note, richiami all'Attenzione ed Avvisi che sono utilizzati come segue:



NOTA: Una NOTA indica informazioni importanti che aiutano a fare un migliore utilizzo del computer.





ATTENZIONE: Un richiamo all'ATTENZIONE indica o danni potenziali all'hardware o la perdita di dati, e spiega come evitare il problema.



AVVISO: Un messaggio d'attenzione indica la possibilità di lesioni personali e spiega come evitare il problema. Alcuni avvisi possono apparire sotto formati diversi e potrebbero non essere accompagnati da un'icona. In questi casi, la presentazione specifica dell'avviso è imposta dalle autorità competenti.

Alimentazione

 Il monitor deve essere fatto funzionare solamente con il tipo d'alimentazione indicato sull'etichetta. Se non si conosce il tipo d'alimentazione fornita alla propria abitazione, consultare il fornitore d'energia o la locale compagnia elettrica.

 Il monitor è dotato di una spina a tre dentelli con messa a terra, dove il terzo dentello serve per la messa a terra. Questa spina potrà essere inserita solo in una presa con messa a terra. Se la presa di corrente non accomoda spine a tre dentelli, fare installare la corretta presa da un elettricista, oppure utilizzare un adattatore per garantire la messa a terra dell'attrezzatura. Non sottovalutare lo scopo di sicurezza della spina con messa a terra.

 Si raccomanda di scollegare la spina in caso di temporali, oppure quando l'unità non è usata per periodi prolungati. Questo impedirà i danni al monitor provocati dai fulmini e dai picchi di corrente.

 Non sovraccaricare ciabatte e prolunghe. Il sovraccarico può essere causa di incendi o scosse elettriche.

 Per garantire il funzionamento appropriato, usare il monitor solo con computer approvati UL che hanno ricettacoli configurati in modo appropriato e marcati 100-240 V CA, Min. 5 A.

 La presa a muro deve trovarsi in prossimità dell'attrezzatura ed essere di facile accesso.

Installazione

! Non collocare il monitor su di un carrello, supporto, treppiede, staffa o tavolo instabile. Se il monitor cade, si possono provocare lesioni alle persone e gravi danni a questo prodotto. Utilizzare solamente carrelli, supporti, treppiedi, staffe o tavoli raccomandati dal produttore oppure venduti con questo prodotto. Qualsiasi installazione del prodotto deve essere eseguita attenendosi alle istruzioni del produttore, e devono essere usati accessori d'installazione raccomandati dal produttore. Un prodotto collocato su carrello deve essere spostato con attenzione.

! Non inserire mai oggetti di qualsiasi tipo attraverso le fessure del monitor. Diversamente si possono danneggiare i circuiti e provocare incendi o elettrocuzioni. Non versare mai liquidi sul monitor.

! Non collocare la parte frontale del prodotto sul pavimento.

! Se si installa il monitor su una parete o in uno scaffale, usare il kit approvato dal produttore, ed attenersi alle istruzioni del kit.

! Lasciare dello spazio libero attorno al monitor come mostrato di seguito. Diversamente la circolazione dell'aria potrebbe essere inadeguata e provocare quindi il surriscaldamento, con conseguente pericolo d'incendio o danni al monitor.

Fare riferimento alla figura che segue per le aree di ventilazione raccomandate attorno al monitor quando è installato su parete o supporto:

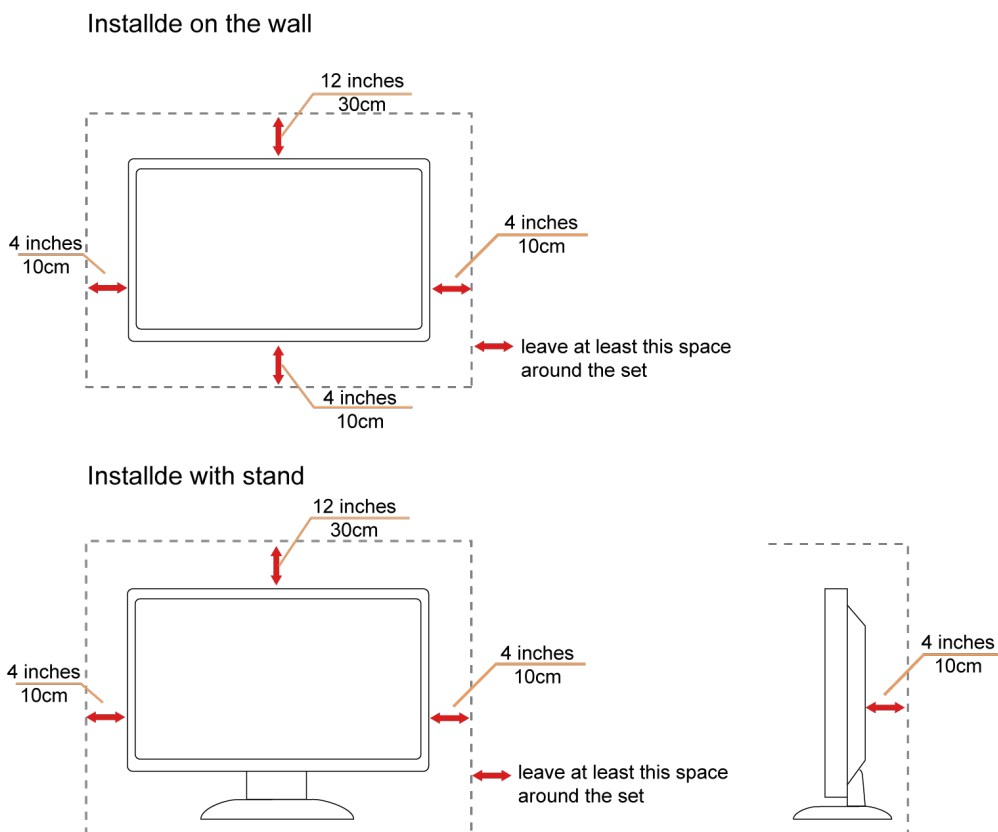

Pulizia

 Pulire regolarmente le coperture con un panno. Si può usare un detergente delicato per pulire le macchie, non usare detergenti forti che possono danneggiare le coperture del prodotto.

 Durante la pulizia, assicurarsi che il detergente non penetri all'interno del prodotto. Il panno per la pulizia non deve essere ruvido, diversamente graffierà le superfici.

 Scollegare il cavo d'alimentazione prima di pulire il prodotto.



Altro

 Se il prodotto emette strani odori, rumori o fumo, scollegare IMMEDIATAMENTE la spina dalla presa di corrente e contattare un Centro assistenza.

 Assicurarsi che le aperture per la ventilazione non siano bloccate da mobili o tessuti.

 Non far subire al monitor LCD forti vibrazioni o impatti severi durante il funzionamento.

 Non colpire o far cadere il monitor durante il funzionamento o il trasporto.

Installazione

Contenuti della confezione

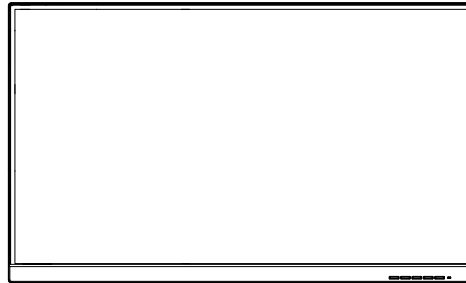

Monitor

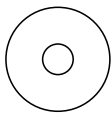

CD Manual

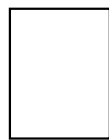

Warranty card

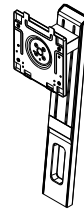

Stand

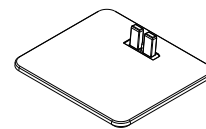

Base



Power Cable



Audio Cable



DVI Cable



VGA Cable



HDMI Cable



DP Cable



USB Cable

* Non tutti i cavi segnale saranno forniti in dotazione in tutti i paesi e zone. Per informazioni, contattare il rivenditore o filiale AOC di zona.

Installazione del supporto e della base

Attenersi alle fasi che seguono per installare o rimuovere la base.

Installazione:

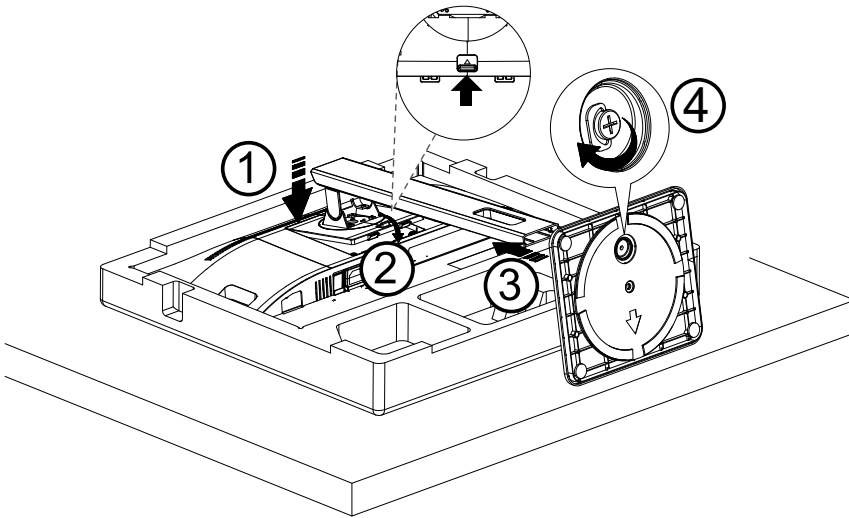

Rimozione:

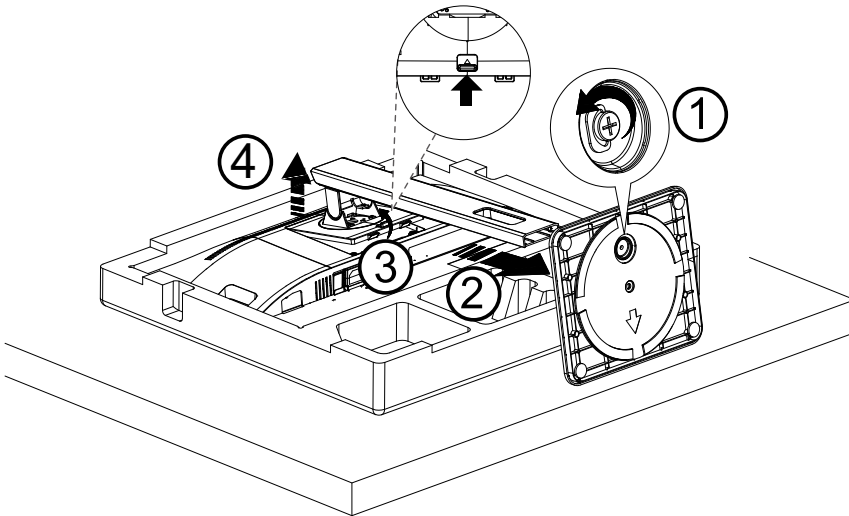

Regolare l'angolo di visuale

Per ottenere la visione ottimale si raccomanda di guardare all'intera faccia del monitor e poi regolare l'inclinazione in base alle proprie preferenze.

Quando si cambia l'angolazione del monitor, afferrare la base in modo che il monitor non si sbilanci.

Il monitor può essere regolato come indicato di seguito:

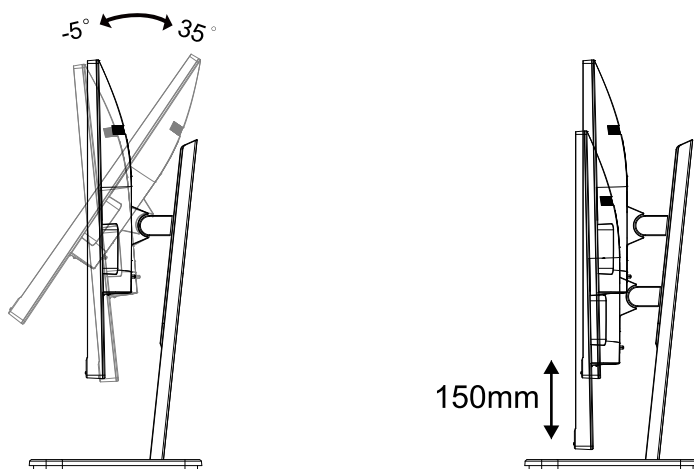

NOTA:

Non toccare lo schermo LCD quando si eseguono le regolazioni. Diversamente lo schermo LCD potrebbe danneggiarsi o rompersi.

Collegamento del monitor

Collegamento dei cavi sul retro del monitor e del computer:

24P2Q/27P2Q

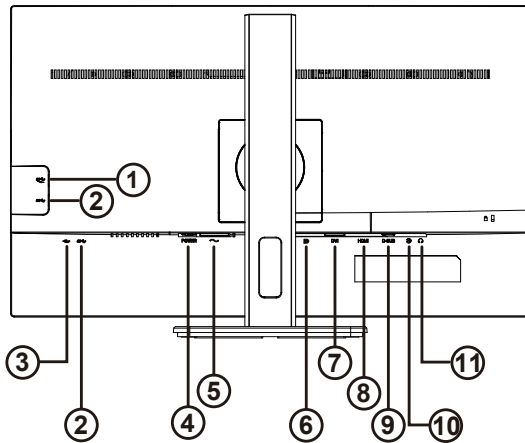

Q24P2Q/Q27P2Q

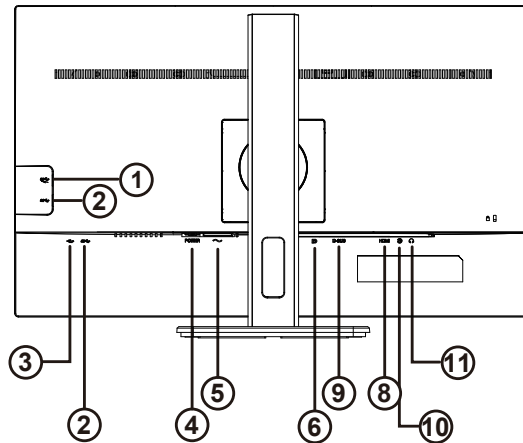

1. USB downstream + carica rapida
2. USB downstream
3. USB upstream
4. Interruttore di accensione
5. Alimentazione
6. DP
7. DVI
8. HDMI
9. D-Sub
10. Ingresso linea audio
11. Cuffie

Collegamento al PC

1. Collegare saldamente il cavo di alimentazione alla parte posteriore del display.
2. Spegnerne il computer e staccare il cavo di alimentazione.
3. Collegare il cavo del segnale del display al connettore video nella parte posteriore del computer.
4. Inserire il cavo di alimentazione del computer e del display in una presa elettrica nelle vicinanze.
5. Accendere il computer e il display.

Se il monitor visualizza un'immagine, l'installazione è completata. In caso contrario, fare riferimento alla sezione Risoluzione dei Problemi.

Spegnerne sempre il PC ed il monitor LCD – prima di eseguire i collegamenti – per proteggere le attrezzature.

Montaggio del supporto a muro

Preparazione al montaggio di un sostegno a muro.

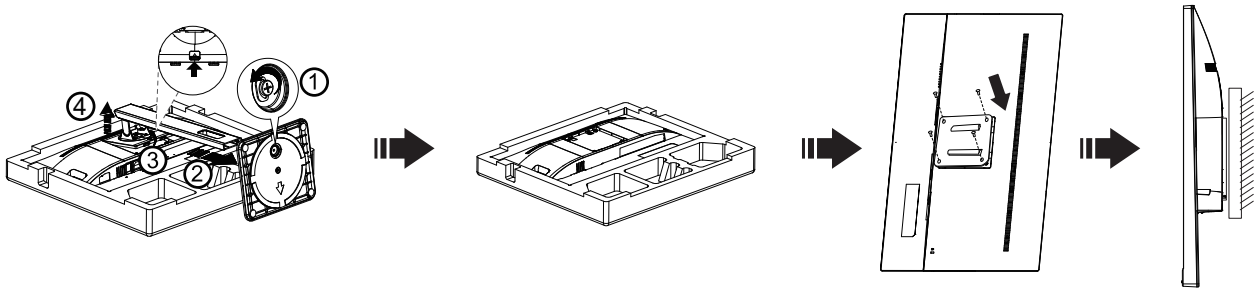

Questo monitor può essere montato su un sostegno a muro che deve essere acquistato separatamente. Scollegare l'alimentazione prima di iniziare questa procedura. Attenersi ai seguenti passaggi:

1. Rimuovere la base.
2. Seguire le istruzioni del produttore per montare il sostegno a muro.
3. Collocare il sostegno sul retro del monitor. Allineare i fori del sostegno con quelli sul retro del monitor.
4. Inserire le 4 viti nei fori e stringerle.
5. Ricollegare i cavi. Fare riferimento al manuale allegato al supporto di montaggio per le istruzioni riguardo al suo fissaggio alla parete.

Nota :

I fori per le viti per il montaggio VESA non sono disponibili per tutti i modelli, verificare con il rivenditore o con il reparto ufficiale di AOC.

Funzione Adaptive-Sync

1. La funzione Adaptive-Sync è disponibile con DP/HDMI
2. Scheda video compatibile: L'elenco di schede consigliate è indicato di seguito. Può essere controllato dal sito www.AMD.com

- AMD Radeon™ RX 480
- AMD Radeon™ RX 470
- AMD Radeon™ RX 460

Radeon Pro Duo

- AMD Radeon R9 300 Series
- AMD Radeon R9 Fury X
- AMD Radeon R9 360
- AMD Radeon R7 360
- AMD Radeon R9 295X2
- AMD Radeon R9 290X
- AMD Radeon R9 290
- AMD Radeon R9 285
- AMD Radeon R7 260X
- AMD Radeon R7 260
-

Regolazione

Tasti di scelta

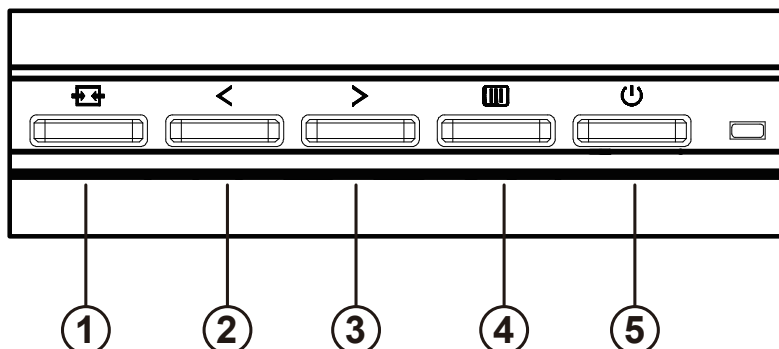

| | |
|---|---------------------------|
| 1 | Origine/Automatico/Uscita |
| 2 | Clear Vision/< |
| 3 | Volume /> |
| 4 | Menu/Invio |
| 5 | Alimentazione |

Menu/Invio

Premere per visualizzare il menu OSD oppure per confermare la selezione.

Alimentazione

Premere il tasto d'alimentazione per accendere/spegnere il monitor.

Volume

In assenza di OSD, premere > il tasto Volume per attivare la barra di regolazione del volume. Premere < o > per regolare il volume (solo modelli con altoparlanti).

Origine/Automatico/Uscita

Quando il menu OSD è chiuso, il tasto Origine/Automatico/Uscita svolge la funzione di tasto di scelta rapida Source (Origine).

Quando il menu OSD è chiuso, premere continuamente il tasto Origine/Automatico/Uscita per 2 secondi per effettuare la configurazione automatica (solo per modelli con D-Sub).

Clear Vision

1. Quando il menu OSD non è visualizzato, premere il tasto "<" per attivare Clear Vision.

2. Usare i tasti "<" o ">" per selezionare tra le impostazioni Weak (Debole), Medium (Medio), Strong (Forte) o Off (Disattiva). L'impostazione predefinita è sempre "Off" (Disattiva).

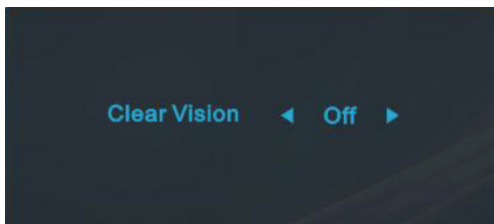

3. Tenere premuto per 5 secondi il tasto "<" per attivare la demo Clear Vision, sullo schermo sarà visualizzato per 5 secondi il messaggio "Clear Vision Demo: on" (Demo Clear Vision: attiva). Premere il tasto Menu o Exit (Esci) ed il messaggio sparirà. Tenere di nuovo premuto per 5 secondi il tasto "<" e la demo Clear Vision sarà disattivata.

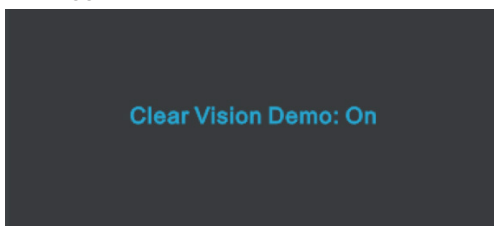

La funzione Clear Vision fornisce la migliore visione delle immagini convertendo le immagini a bassa risoluzione e sfuocate in immagini chiare e vivide.

OSD Setting (Impostazioni OSD)

Semplici istruzioni di base sui tasti di controllo.

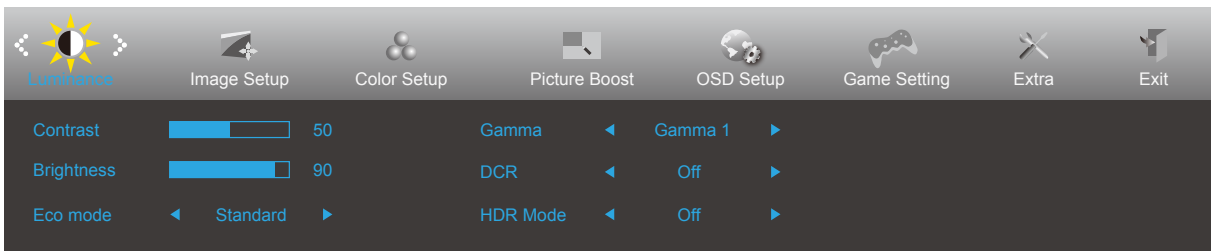







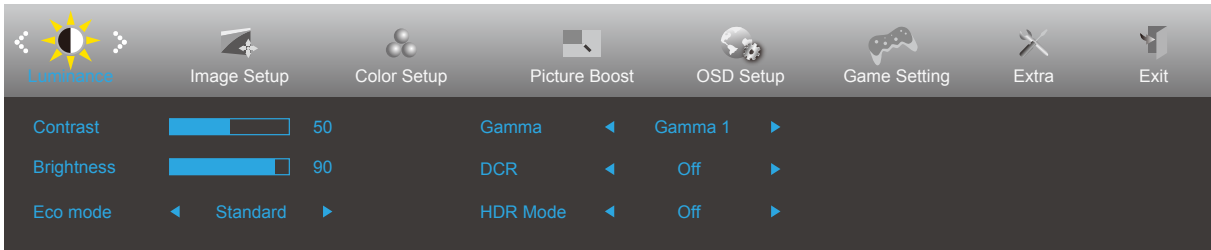

- 1). Premere il **[M] tasto MENU** per attivare la finestra OSD.
- 2). Premere **< Sinistra o > Destra** per navigare tra le funzioni. Una volta evidenziata la funzione desiderata, premere il **[M] tasto MENU** per attivarla. Premere **< Sinistra o > Destra** per navigare tra le funzioni del menu secondario. Una volta che la funzione voluta è evidenziata, premere il **[M] tasto MENU** per attivarla.
- 3). Premere **< Sinistra o > Destra** per cambiare le impostazioni della funzione selezionata. Premere il **[Esc] tasto Uscita** per uscire. Ripetere le fasi 2 e 3 per regolare le altre funzioni.
- 4). Funzione di blocco OSD: Per bloccare il menu OSD, tenere premuto il **[M] tasto MENU** mentre il monitor è spento e poi premere il **[Power] tasto d'alimentazione** per accendere il monitor. Per sbloccare il menu OSD, tenere premuto il **[M] tasto MENU** mentre il monitor è spento e poi premere il **[Power] tasto d'alimentazione** per accendere il monitor.

Nota:

- 1). Se il prodotto ha un solo segnale d'ingresso, la voce "Input Select" (Selezione Input) è disabilitata.
- 2). Modalità ECO (tranne la modalità Standard), DCR, modalità DCB e Picture Boost (Potenziamento immagine): per questi quattro stati può essere presente uno solo.

Luminance (Luminosità)





| | | | | | |
|---|-------------------------|----------------------------|-------------------------------------|---|--|
|  | Contrast (Contrasto) | 0-100 | | Contrasto da registro digitale. | |
| | Brightness (Luminosità) | 0-100 | | Regolazione illuminazione | |
| | Eco mode (Econom.) | Standard | <input checked="" type="checkbox"/> | | Modalità standard |
| | | Text (Texto) | <input type="checkbox"/> |  | Modalità di testo |
| | | Internet | <input type="checkbox"/> |  | Modalità Internet |
| | | Game (Giochi) | <input type="checkbox"/> |  | Modalità giochi |
| | | Movie (Film) | <input type="checkbox"/> |  | Modalità Film |
| | | Sports (Sport) | <input type="checkbox"/> |  | Modalità Sport |
| | | Reading (Lettura) | <input type="checkbox"/> |  | Modalità Lettura |
| | Gamma | Gamma1 | | | Regola su Gamma 1 |
| | | Gamma2 | | | Regola su Gamma 2 |
| | | Gamma3 | | | Regola su Gamma 3 |
| | DCR | On (Attivo) | <input checked="" type="checkbox"/> |  | Abilita il rapporto di contrasto dinamico |
| | | Off (Disattiva) | <input type="checkbox"/> | | Disabilita il rapporto di contrasto dinamico |
| | HDR Mode | Off (Disattiva) | <input type="checkbox"/> | | Select HDR Mode. |
| | | HDR Picture (HDR Immagine) | <input type="checkbox"/> | | |
| HDR Movie (HDR Film) | | <input type="checkbox"/> | | | |
| HDR Game (HDR Giochi) | | <input type="checkbox"/> | | | |

Note:

When "HDR Mode" is set to "non-off", the items "Contrast", "Brightness", "Gamma" cannot be adjusted.

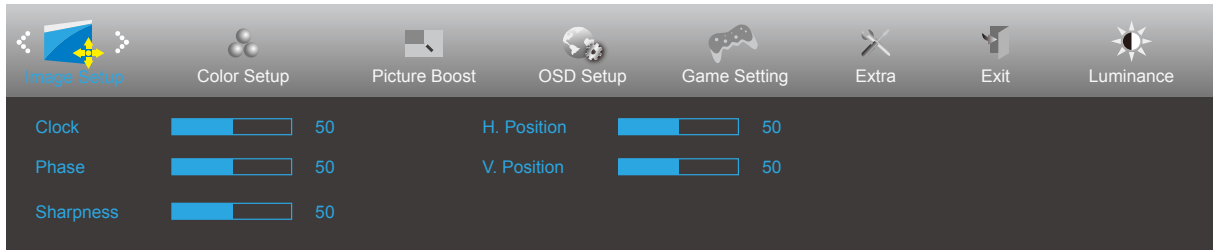
Image Setup (Impost. Immagine)



| | | | |
|---|----------------------------|-------|--|
|  | Clock (Orologio) | 0-100 | Regola la frequenza (clock) dell'immagine per ridurre i disturbi rappresentati da righe verticali. |
| | Phase (Fuoco) | 0-100 | Regola la fase dell'immagine per ridurre i disturbi rappresentati da righe orizzontali |
| | Sharpness (Nitidezza) | 0-100 | Regola la nitidezza dell'immagine |
| | H. Position (Posizione-O.) | 0-100 | Regola la posizione orizzontale dell'immagine. |
| | V. Position (Posizione-V.) | 0-100 | Regola la posizione verticale dell'immagine. |

Color Setup (Configurazione colore)

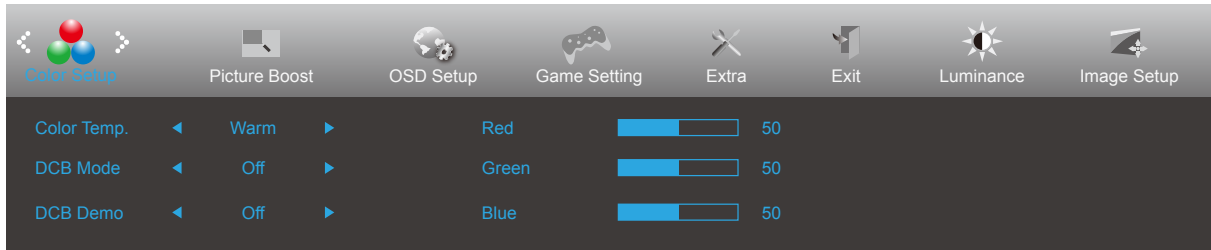



| | | | | |
|---|------------------------------|------------------------------------|--------------------|---|
|  | Color Temp. (Colore) | Warm (Caldo) | | Richiama la temperatura colore calda da EEPROM. |
| | | Normal (Normale) | | Richiama la temperatura colore normale da EEPROM. |
| | | Cool (Freddo) | | Richiama la temperatura colore fredda da EEPROM. |
| | | sRGB | | Richiama la temperatura colore sRGB da EEPROM. |
| | | User (Utente) | | Richiama la temperatura colore utente dalla memoria EEPROM. |
| | DCB Mode (DCB Modalità) | Full Enhance (Miglior. Completo) | Attiva o Disattiva | Abilita o disabilita la modalità Miglior. Completo |
| | | Nature Skin (Interfaccia Naturale) | Attiva o Disattiva | Abilita o disabilita la modalità Interfaccia Naturale |
| | | Green Field (Campo Verde) | Attiva o Disattiva | Abilita o disabilita la modalità Campo verde |
| | | Sky-blue (Blue Cielo) | Attiva o Disattiva | Abilita o disabilita la modalità Blue Cielo |
| | | AutoDetect (Rilevamento Auto.) | Attiva o Disattiva | Abilita o disabilita la modalità Rilevamento automatico |
| | | off(Disattiva) | Attiva o Disattiva | Abilita o disabilita la modalità Disattiva |
| | DCB Demo (DCB Dimostrazione) | | Attiva o Disattiva | Abilita o disabilita modalità demo |
| | Red (Rosso) | | 0-100 | Guadagno rosso da registro digitale |
| | Green (Verde) | | 0-100 | Guadagno verde da registro digitale. |
| | Blue (Blu) | | 0-100 | Guadagno blu da registro digitale. |

Nota:

When "HDR Mode" under "Luminance" is set to "non-off", all items under "Color Setup" cannot be adjusted.

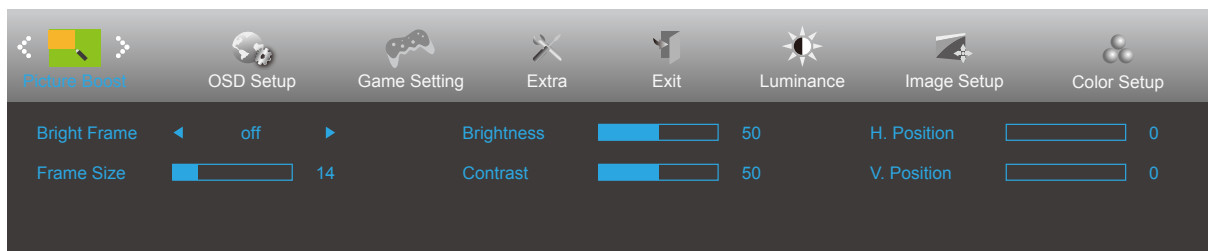
Picture Boost (Miglior. Immagine)



| | | | |
|---|------------------------------------|--------------------|---|
|  | Bright Frame (Cornice Luminosa) | Attiva o Disattiva | Disabilita o abilita Cornice Luminosa |
| | Frame Size (Dimen. Cornice) | 14-100 | Regola le dimensioni della cornice |
| | Brightness (Luminosità) | 0-100 | Regola la luminosità della cornice |
| | Contrast (Contrasto) | 0-100 | Regola il contrasto della cornice |
| | H. Position (Posizione-O.) | 0-100 | Regola la posizione orizzontale della cornice |
| | V. Position (Posizione-V.) | 0-100 | Regola la posizione verticale della cornice |

Nota:

Regolare luminosità, contrasto e posizione della Cornice Luminosa per una migliore esperienza visiva.

When "HDR Mode" under "Luminance" is set to "non-off", all items under "Picture Boost" cannot be adjusted.

OSD Setup (Impost. OSD)

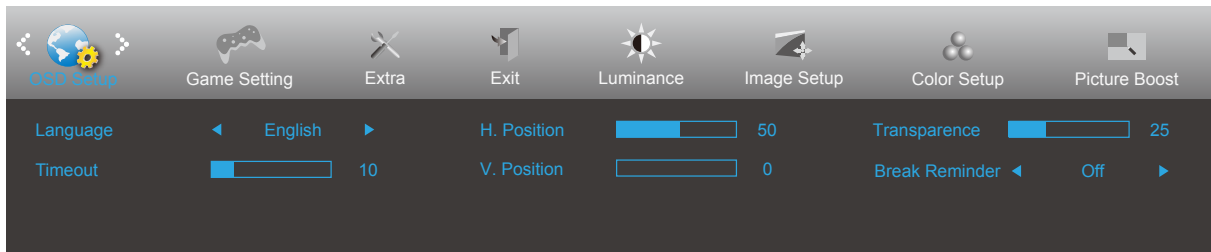

| | | | |
|---|---|--------------------|---|
|  | Language (Lingua) | | Selezionare la lingua del menu OSD |
| | Timeout | 5-120 | Regola il timeout del menu OSD |
| | H. Position (Posizione-O.) | 0-100 | Regola la posizione orizzontale del menu OSD |
| | V. Position (Posizione-V.) | 0-100 | Regola la posizione verticale del menu OSD |
| | Transparence (Trasparenza) | 0-100 | Regola la trasparenza del menu OSD |
| | Break Reminder (Promemoria pausa) | Attiva o Disattiva | Promemoria pausa se continua a funzionare per oltre 1 ora |

Game Setting (Impostazione gioco)

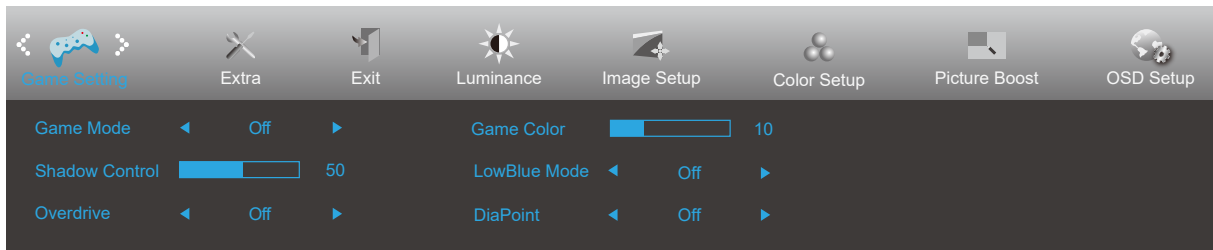
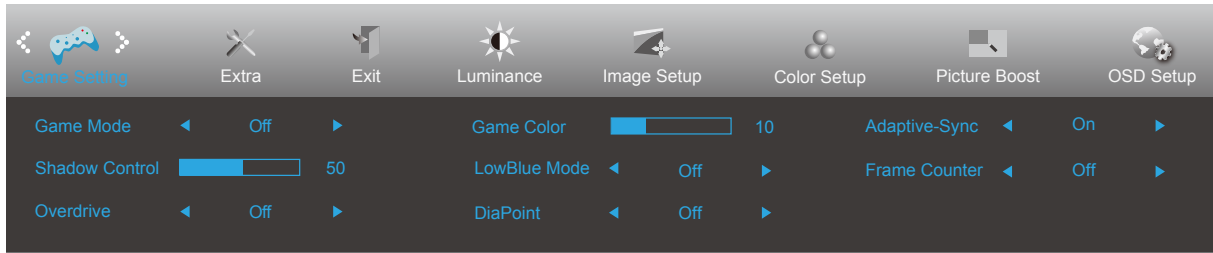

| | | | |
|---|--|---|---|
|  | Game Mode (Modalità gioco) | off (Disattiva) | Nessuna ottimizzazione con gioco immagine smart |
| | | FPS | Per giochi FPS (First Person Shooters). Migliora i dettagli del livello del nero nei temi scuri. |
| | | RTS | Per giochi RTS (Real Time Strategy). Migliora la qualità dell'immagine. |
| | | Racing (Corsa) | Per giochi Racing (Corsa). Fornisce il miglior tempo di risposta e un'elevata saturazione di colori. |
| | | Gamer 1 (Giocatore 1) | Impostazioni preferite dell'utente salvate come Gamer 1 (Giocatore 1). |
| | | Gamer 2 (Giocatore 2) | Impostazioni preferite dell'utente salvate come Gamer 2 (Giocatore 2). |
| | | Gamer 3 (Giocatore 3) | Impostazioni preferite dell'utente salvate come Gamer 3 (Giocatore 3). |
| | Shadow Control (Controllo ombre) | 0-100 | L'impostazione predefinita di Shadow Control (Controllo ombre) è 50. L'utente finale può regolare da 50 a 100 o 0 per migliorare il contrasto per ottenere immagini nitide. <ol style="list-style-type: none"> Se l'immagine è troppo scura per visualizzare chiaramente i dettagli, regolare da 50 a 100 per ottenere immagini nitide. Se l'immagine è troppo chiara per visualizzare chiaramente i dettagli, regolare da 50 a 0 per ottenere immagini nitide. |
| | Overdrive | Off (Disattiva) | Regola i tempi di risposta. |
| | | Weak (Debole) | |
| Medium (Medio) | | | |
| Strong (Forte) | | | |
| Game Color (Colore gioco) | 0-20 | Game Color (Colore giochi) fornisce un livello 0-20 per regolare la saturazione per ottenere una migliore immagine. | |
| LowBlue Mode (Modalità blu basso) | Off / Multimedia / Internet / Office / Lettura | Ridurre l'onda di luce blu regolando la temperatura del colore. | |
| Punto di selezione | On (Attivo) / Off (Disattiva) | La funzione "Punto di selezione" colloca un indicatore di mira al centro dello schermo per far giocare i gamer ai giochi FPS (First Person Shooter) con una mira accurata e precisa. | |
| Adaptive-Sync (per i modelli selezionati) | On (Attivo) / Off (Disattiva) | Disabilitare o abilitare Adaptive-Sync. Promemoria di esecuzione della sincronizzazione adattiva: Quando la funzione Sincronizzazione adattiva è abilitata, in alcuni ambienti di gioco potrebbero essere lampeggianti. | |

| | | | |
|--|--|---|---|
| | Contatore di fotogrammi (per i modelli selezionati) | Off / In alto a destra / In basso a destra / In basso a sinistra / In alto a sinistra | Frequenza V del display sull'angolo selezionato. (La funzione di conteggio dei fotogrammi funziona solo con scheda grafica NVidia.) |
|--|--|---|---|

Nota:

When "HDR Mode" under "Luminance" is set to "non-off", the items "Game Mode", "Shadow Control", "Game Color", "LowBlue Mode" cannot be adjusted.

Extra

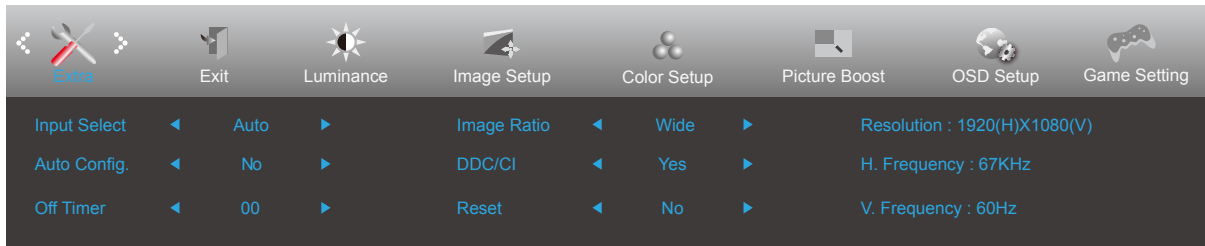

| | | | |
|---|---|-------------------|---|
|  | Input Select (Selezione Input) | | Seleziona l'origine del segnale d'ingresso |
| | Auto Config (Configurazione automatica) | Si o No | Permette di regolare automaticamente l'immagine sui valori predefiniti (solo per modelli con D-Sub) |
| | Off timer (Timer spegnimento) | 0-24 ore | Seleziona l'intervallo per lo spegnimento DC |
| | Image Ratio (Rapporto Immagine) | Widescreen | Selezionare il rapporto proporzioni immagine per la visualizzazione. |
| | | 4:3 | |
| | DDC/CI | Si o No | Attiva/disattiva il supporto DDC/CI |
| Reset (Ripristino) | Si o No | ENERGY STAR® o No | Ripristina il menu sui valori predefiniti (ENERGY STAR® disponibile per modelli selezionati.) |
| | | | |

Exit (Esci)

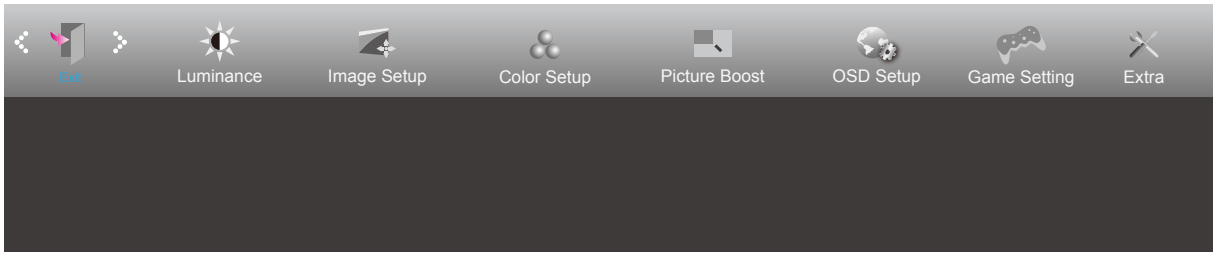

| | | | |
|---|-------------|--|--------------------------------|
|  | Exit (Esci) | | Uscita dal menu OSD principale |
|---|-------------|--|--------------------------------|

Indicatore LED

| Stato | Colore del LED |
|--------------------------|-----------------------|
| Modalità massima potenza | Bianco |
| Modalità disattivazione | Arancione |

Risoluzione problemi

| Problema e Domanda | Soluzioni possibili |
|--|---|
| Il LED d'alimentazione non si accende | Assicurarsi che il tasto d'alimentazione sia impostato sull'accensione e che l'adattatore di corrente sia collegato ad una presa di corrente con messa a terra ed al monitor. |
| Nessuna immagine sullo schermo | <ul style="list-style-type: none"> ● Il cavo d'alimentazione è collegato in modo appropriato? Controllare il collegamento del cavo d'alimentazione e l'alimentazione. ● Il cavo segnale è collegato in modo appropriato? (Collegato utilizzando il cavo D-SUB) Controllare il collegamento del cavo D-SUB (Collegato utilizzando il cavo HDMI) Controllare il collegamento del cavo HDMI (Collegato mediante cavo DP) Controllare il collegamento del cavo DP. * L'ingresso D-SUB/HDMI/DP non è disponibile su tutti i modelli. ● Se l'apparecchio è acceso, riavviare il computer per vedere la schermata iniziale (schermata d'accesso), che può essere vista. Se appare la schermata iniziale (la schermata d'accesso), avviare il computer nella modalità applicabile (la modalità provvisoria per Windows 7/8/10), quindi cambiare la frequenza della scheda video. (Fare riferimento a Impostazione della risoluzione ottimale) Se non appare la schermata iniziale (la schermata d'accesso), contattare il Centro assistenza o il rivenditore. ● Sullo schermo appare il messaggio "Ingresso non supportato"? È possibile vedere questo messaggio quando il segnale della scheda video eccede la risoluzione e la frequenza massima che il monitor è in grado di gestire correttamente. Regolare la risoluzione e la frequenza massima su valori che il monitor è in grado di gestire correttamente. ● Assicurarsi che i driver monitor AOC siano installati. |
| L'immagine non è chiara ed ha un problema di ombreggiature | Regolare il controllo del contrasto e della luminosità. Premere per regolare automaticamente. Assicurarsi di non usare un cavo di prolunga o un commutatore. Si raccomanda di collegare il monitor direttamente al connettore uscita della scheda video sul pannello posteriore del computer. |
| L'immagine rimbalza, sfarfalla oppure sono presenti delle righe ondulate sull'immagine. | Allontanare il più lontano possibile dal monitor i dispositivi elettrici che possono provocare interferenze elettriche. Usare la frequenza d'aggiornamento massima supportata dal monitor per la risoluzione che si sta usando. |
| Il monitor è bloccato in modalità di disattivazione | L'interruttore d'alimentazione del computer deve essere in posizione d'accensione. La scheda video del computer deve essere inserita completamente nel suo alloggiamento. Assicurarsi che il cavo video del monitor sia collegato in modo appropriato al computer. Ispezionare il cavo video del monitor ed assicurarsi che nessun pin sia piegato. Assicurarsi che il computer sia funzionante premendo il tasto di BLOCCO MAIUSCOLE della tastiera ed osservando se il LED si accende. Il LED deve accendersi o spegnersi dopo avere premuto il tasto di Blocco maiuscole. |
| Uno dei colori primari manca (ROSSO, VERDE o BLU) | Ispezionare il cavo video del monitor ed assicurarsi che nessun pin sia piegato. Assicurarsi che il cavo video del monitor sia collegato in modo appropriato al computer. |
| L'immagine su schermo non è centrata o proporzionata in modo appropriato | Regolare la posizione orizzontale e la posizione verticale, oppure premere il tasto di scelta rapida (AUTO). |
| L'immagine presenta difetti nei colori (il bianco non appare bianco) | Regolare i colori RGB oppure selezionare la temperatura colore voluta. |
| Disturbi orizzontali o verticali sullo schermo | Usare la modalità di spegnimento di Windows 7/8/10. Regolare FREQUENZA e FUOCO. Premere per regolare automaticamente. |

| | |
|----------------------------|---|
| Normative e servizi | Fare riferimento alle informazioni su normativa e assistenza che si trovano nel manuale su CD o sul sito www.aoc.com (per trovare il modello acquistato nel proprio Paese e per trovare le informazioni su normative e servizi nella pagina Supporto). |
|----------------------------|---|

Specifiche

Specifiche generali

| | | | | |
|---|--|---|-------------------------------|--|
| Pannello | Nome del modello | 24P2Q | | |
| | Sistema | Display LCD TFT a colori | | |
| | Dimensioni visibili dell'immagine | 60,47 cm diagonale | | |
| | Dimensioni pixel | 0,2745mm (O) x 0,2745mm (V) | | |
| | Video | Interfaccia R, G, B e interfaccia HDMI e interfaccia DP e interfaccia DVI | | |
| | Sincronia separata | H/V TTL | | |
| | Colori dello schermo | 16,7 milioni di colori | | |
| Altro | Portata scansione orizzontale | 30-85kHz | | |
| | Dimensioni scansione orizzontale (massime) | 527,04mm | | |
| | Portata scansione verticale | 48-75Hz | | |
| | Dimensioni scansione verticale (massime) | 296,46mm | | |
| | Risoluzione ottimale predefinita | 1920 x 1080@60Hz | | |
| | Max resolution | 1920x1080@60Hz(VGA/DVI) 1920x1080@75Hz(HDMI/DP) | | |
| | Plug & Play | VESA DDC2B/CI | | |
| | Alimentazione | 100-240V~, 50/60Hz | | |
| | Consumo energetico | Tipico (luminosità e contrasto predefiniti) | 20W | |
| Max. (luminosità = 100, contrasto =100) | | ≤57W | | |
| Risparmio energetico | | ≤0,5W | | |
| Caratteristiche fisiche | Tipo di connettore | DP/DVI/HDMI/D-Sub/Audio in/Earphone out/USB3.2 Gen1x4 (includes 1 fast charger) | | |
| | Tipo di cavo segnale | Staccabile | | |
| Ambiente | Temperatura | Operativa | 0°~ 40° | |
| | | Non operativa | -25°~ 55° | |
| | Umidità | Operativa | Da 10% a 85% (senza condensa) | |
| | | Non operativa | Da 5% a 93% (senza condensa) | |
| | Altitudine | Operativa | 0~ 5000 m (0~ 16404 ft) | |
| | | Non operativa | 0~ 12192 m (0~ 40000 ft) | |

| | | | | |
|-------------------------|--|---|-------------------------------|--|
| Pannello | Nome del modello | Q24P2Q | | |
| | Sistema | Display LCD TFT a colori | | |
| | Dimensioni visibili dell'immagine | 60,45 cm diagonale | | |
| | Dimensioni pixel | 0,2058mm (O) x 0,2058mm (V) | | |
| | Video | Interfaccia R, G, B e interfaccia HDMI e interfaccia DP | | |
| | Sincronia separata | H/V TTL | | |
| | Colori dello schermo | 16,7 milioni di colori | | |
| Altro | Portata scansione orizzontale | 30-114kHz | | |
| | Dimensioni scansione orizzontale (massime) | 526,848mm | | |
| | Portata scansione verticale | 48-75Hz | | |
| | Dimensioni scansione verticale (massime) | 296,352mm | | |
| | Risoluzione ottimale predefinita | 1920x1080@60Hz(VGA) 2560x1440@60Hz(HDMI/DP) | | |
| | Max resolution | 1920x1080@60Hz(VGA) 2560x1440@75Hz(HDMI/DP) | | |
| | Plug & Play | VESA DDC2B/CI | | |
| | Alimentazione | 100-240V~, 50/60Hz | | |
| | Consumo energetico | Tipico (luminosità e contrasto predefiniti) | 24W | |
| | | Max. (luminosità = 100, contrasto =100) | ≤61W | |
| Risparmio energetico | | ≤0,5W | | |
| Caratteristiche fisiche | Tipo di connettore | DP/HDMI/D-Sub/Audio in/Earphone out/USB3.2 Gen1x4 (includes 1 fast charger) | | |
| | Tipo di cavo segnale | Staccabile | | |
| Ambiente | Temperatura | Operativa | 0°~ 40° | |
| | | Non operativa | -25°~ 55° | |
| | Umidità | Operativa | Da 10% a 85% (senza condensa) | |
| | | Non operativa | Da 5% a 93% (senza condensa) | |
| | Altitudine | Operativa | 0~ 5000 m (0~ 16404 ft) | |
| | | Non operativa | 0~ 12192 m (0~ 40000 ft) | |

| | | | | |
|-------------------------|--|---|-------------------------------|--|
| Pannello | Nome del modello | 27P2Q | | |
| | Sistema | Display LCD TFT a colori | | |
| | Dimensioni visibili dell'immagine | 68,60 cm diagonale | | |
| | Dimensioni pixel | 0,3114mm (O) x 0,3114mm (V) | | |
| | Video | Interfaccia R, G, B e interfaccia HDMI e interfaccia DP e interfaccia DVI | | |
| | Sincronia separata | H/V TTL | | |
| | Colori dello schermo | 16,7 milioni di colori | | |
| Altro | Portata scansione orizzontale | 30-85kHz | | |
| | Dimensioni scansione orizzontale (massime) | 597,888mm | | |
| | Portata scansione verticale | 48-75Hz | | |
| | Dimensioni scansione verticale (massime) | 336.312mm | | |
| | Risoluzione ottimale predefinita | 1920 x 1080@60Hz | | |
| | Max resolution | 1920x1080@60Hz(VGA/DVI) 1920x1080@75Hz(HDMI/DP) | | |
| | Plug & Play | VESA DDC2B/CI | | |
| | Alimentazione | 100-240V~, 50/60Hz | | |
| | Consumo energetico | Tipico (luminosità e contrasto predefiniti) | 20W | |
| | | Max. (luminosità = 100, contrasto =100) | ≤60W | |
| Risparmio energetico | | ≤0,5W | | |
| Caratteristiche fisiche | Tipo di connettore | DP/DVI/HDMI/D-Sub/Audio in/Earphone out/USB3.2 Gen1x4 (includes 1 fast charger) | | |
| | Tipo di cavo segnale | Staccabile | | |
| Ambiente | Temperatura | Operativa | 0°~ 40° | |
| | | Non operativa | -25°~ 55° | |
| | Umidità | Operativa | Da 10% a 85% (senza condensa) | |
| | | Non operativa | Da 5% a 93% (senza condensa) | |
| | Altitudine | Operativa | 0~ 5000 m (0~ 16404 ft) | |
| | | Non operativa | 0~ 12192 m (0~ 40000 ft) | |

| | | | | |
|-------------------------|--|---|-------------------------------|--|
| Pannello | Nome del modello | Q27P2Q | | |
| | Sistema | Display LCD TFT a colori | | |
| | Dimensioni visibili dell'immagine | 68.47cm diagonale | | |
| | Dimensioni pixel | 0,2331mm (O) x 0,2331mm (V) | | |
| | Video | Interfaccia R, G, B e interfaccia HDMI e interfaccia DP | | |
| | Sincronia separata | H/V TTL | | |
| | Colori dello schermo | 16,7 milioni di colori | | |
| Altro | Portata scansione orizzontale | 30-114kHz | | |
| | Dimensioni scansione orizzontale (massime) | 596,736mm | | |
| | Portata scansione verticale | 48-75Hz | | |
| | Dimensioni scansione verticale (massime) | 335,664mm | | |
| | Risoluzione ottimale predefinita | 1920x1080@60Hz(VGA) 2560x1440@60Hz(HDMI/DP) | | |
| | Max resolution | 1920x1080@60Hz(VGA) 2560x1440@75Hz(HDMI/DP) | | |
| | Plug & Play | VESA DDC2B/CI | | |
| | Alimentazione | 100-240V~, 50/60Hz | | |
| | Consumo energetico | Tipico (luminosità e contrasto predefiniti) | 35W | |
| | | Max. (luminosità = 100, contrasto =100) | ≤70W | |
| Risparmio energetico | | ≤0,5W | | |
| Caratteristiche fisiche | Tipo di connettore | DP/HDMI/D-Sub/Audio in/Earphone out/USB3.2 Gen1x4 (includes 1 fast charger) | | |
| | Tipo di cavo segnale | Staccabile | | |
| Ambiente | Temperatura | Operativa | 0°~ 40° | |
| | | Non operativa | -25°~ 55° | |
| | Umidità | Operativa | Da 10% a 85% (senza condensa) | |
| | | Non operativa | Da 5% a 93% (senza condensa) | |
| | Altitudine | Operativa | 0~ 5000 m (0~ 16404 ft) | |
| | | Non operativa | 0~ 12192 m (0~ 40000 ft) | |

Modalità di visualizzazione preimpostate

| STANDARD | RESOLUTION | HORIZONTAL FREQUENCY(kHz) | VERTICAL FREQUENCY(Hz) |
|---------------------|----------------------------|---------------------------|------------------------|
| VGA | 640x480@60Hz | 31.469 | 59.94 |
| | 640x480@72Hz | 37.861 | 72.809 |
| | 640x480@75Hz | 37.5 | 75 |
| SVGA | 800x600@56Hz | 35.156 | 56.25 |
| | 800x600@60Hz | 37.879 | 60.317 |
| | 800x600@72Hz (27P2Q) | 48.077 | 72.188 |
| | 800x600@75Hz | 46.875 | 75 |
| XGA | 1024x768@60Hz | 48.363 | 60.004 |
| | 1024x768@70Hz | 56.476 | 70.069 |
| | 1024x768@75Hz | 60.023 | 75.029 |
| SXGA | 1280x1024@60Hz | 63.981 | 60.02 |
| | 1280x1024@75Hz | 79.976 | 75.025 |
| | 1280x720@60Hz | 44.772 | 59.855 |
| | 1280x960@60Hz | 60 | 60 |
| WXGA+ | 1440x900@60Hz | 55.935 | 59.887 |
| | 832x624@75Hz | 49.725 | 74.77 |
| | 1680x1050@60Hz | 64.674 | 59.883 |
| FHD | 1920x1080@60Hz | 67.5 | 60 |
| | 1920x1080@75Hz (DP/HDMI) | 83.894 | 74.973 |
| QHD (Q24P2Q/Q27P2Q) | 1280x1440 @ 60Hz | 89.45 | 59.913 |
| | 2560x1440 @ 60Hz (DP/HDMI) | 88.787 | 59.951 |
| | 2560x1440 @ 75Hz (DP/HDMI) | 111.028 | 74.968 |
| IBM MODES | | | |
| DOS | 640x350@70Hz | 31.469 | 70.087 |
| DOS | 720x400@70Hz | 31.469 | 70.087 |
| MAC MODES | | | |
| VGA | 640x480@67Hz | 35 | 66.667 |
| SVGA | 832x624@75Hz | 49.725 | 74.551 |

Assegnazione dei pin

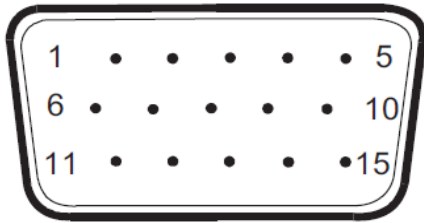

Cavo segnale schermo a colori a 15 pin

| N. pin | Denominazione del segnale | N. pin | Denominazione del segnale |
|--------|---------------------------|--------|---------------------------|
| 1 | Video-Rosso | 9 | +5V |
| 2 | Video-Verde | 10 | Ground |
| 3 | Video-Blu | 11 | N.C. |
| 4 | N.C. | 12 | DDC-Serial Data |
| 5 | Detect Cable | 13 | H-sync |
| 6 | GND-R | 14 | V-sync |
| 7 | GND-G | 15 | DDC-Serial clock |
| 8 | GND-B | | |



Cavo segnale schermo a colori a 19 pin

| N. pin | Denominazione del segnale | N. pin | Denominazione del segnale | N. pin | Denominazione del segnale |
|--------|---------------------------|--------|----------------------------------|--------|---------------------------|
| 1. | TMDS Data 2 + | 9. | TMDS Data 0- | 17. | DDC/CEC Ground |
| 2. | TMDS Data 2 Shield | 10. | TMDS Clock + | 18. | +5V Power |
| 3. | TMDS Data 2- | 11. | TMDS Clock Shield | 19. | Rilevamento Hot Plug |
| 4. | TMDS Data 1 + | 12. | TMDS Clock- | | |
| 5. | TMDS Data 1Shield | 13. | CEC | | |
| 6. | TMDS Data 1- | 14. | Riservato (N.C. sul dispositivo) | | |
| 7. | TMDS Data 0 + | 15. | SCL | | |
| 8. | TMDS Data 0 Shield | 16. | SDA | | |

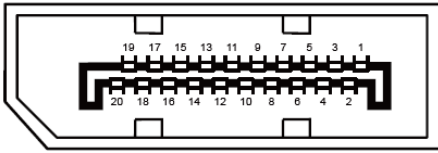

Cavo segnale schermo a colori a 20 pin

| N. pin | Denominazione del segnale | N. pin | Denominazione del segnale |
|--------|---------------------------|--------|---------------------------|
| 1 | ML_Lane 3 (n) | 11 | GND |
| 2 | GND | 12 | ML_Lane 0 (p) |
| 3 | ML_Lane 3 (p) | 13 | CONFIG1 |
| 4 | ML_Lane 2 (n) | 14 | CONFIG2 |
| 5 | GND | 15 | AUX_CH (p) |
| 6 | ML_Lane 2 (p) | 16 | GND |
| 7 | ML_Lane 1 (n) | 17 | AUX_CH (n) |
| 8 | GND | 18 | Rilevamento Hot Plug |
| 9 | ML_Lane 1 (p) | 19 | Return DP_PWR |
| 10 | ML_Lane 0 (n) | 20 | DP_PWR |

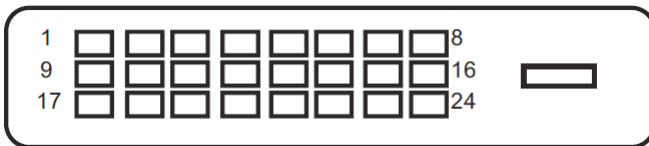

Cavo segnale schermo a colori a 24 pin

| N. pin | Denominazione del segnale | N. pin | Denominazione del segnale |
|--------|---------------------------|--------|---------------------------|
| 1 | Dati TMDS 2- | 13 | Dati TMDS 3+ |
| 2 | Dati TMDS 2+ | 14 | +5V Power |
| 3 | Dati TMDS 2/4 Shield | 15 | Ground (per+5V) |
| 4 | Dati TMDS 4- | 16 | Rilevamento Hot Plug |
| 5 | Dati TMDS 4+ | 17 | Dati TMDS 0- |
| 6 | DDC Clock | 18 | Dati TMDS 0+ |
| 7 | DDC Data | 19 | Dati TMDS 0/5 Shield |
| 8 | N.C. | 20 | Dati TMDS 5- |
| 9 | Dati TMDS 1- | 21 | Dati TMDS 5+ |
| 10 | Dati TMDS 1+ | 22 | TMDS Clock Shield |
| 11 | Dati TMDS 1/3 Shield | 23 | TMDS Clock + |
| 12 | Dati TMDS 3- | 24 | TMDS Clock - |

* per i modelli selezionati

Plug and Play

Funzione Plug & Play DDC2B

Questo monitor è dotato di capacità VESA DDC2B in conformità allo STANDARD VESA DDC. Permette al monitor di informare il sistema host della sua identità e, in base al livello DDC usato, di comunicare informazioni aggiuntive sulle sue capacità di visualizzazione.

DDC2B è un canale bidirezionale di dati basato sul protocollo I2C. L'host può richiedere informazioni EDID tramite il canale DDC2B.

