



Questo manuale d'istruzione è fornito da trovaprezzi.it. Scopri tutte le offerte per Asus PCE-AXE5400 o cerca il tuo prodotto tra le migliori offerte di Altri dispositivi di rete



Questo manuale d'istruzione è fornito da trovaprezzi.it. Scopri tutte le offerte per Asus PCE-AXE5400 o cerca il tuo prodotto tra le migliori offerte di Altri dispositivi di rete

ASUS PCE-AXE5400

WiFi 6E PCIe Adapter

(For 802.11 a/b/g/n/ac/ax Wireless Networks)

WiFi 6E PCIe 無線網路卡

(用於802.11 a/b/g/n/ac/ax 無線網路)

WiFi 6E PCIe 无线网卡

(用于802.11 a/b/g/n/ac/ax无线网路)

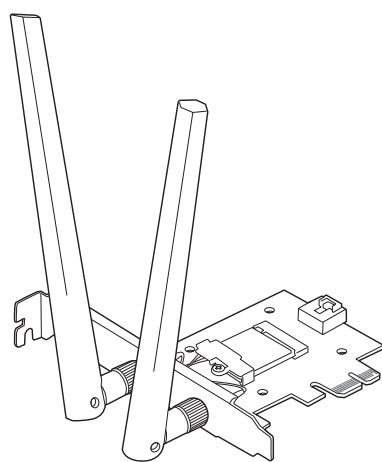

Quick Start Guide Kullanim Klavuzu

Setting up a Home Network

1. Turn off your computer, unplug the power cord, and open the system cover. Insert the PCE-AXE5400 wireless adapter onto the PCI Express x1 slot, and ensure that it is seated completely.

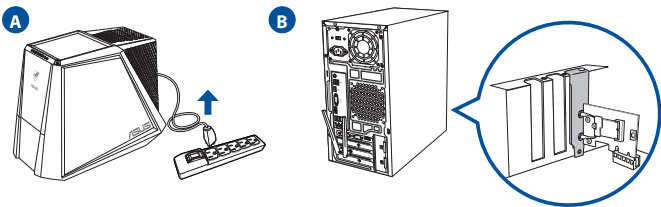

2. Scan the QR code below or download the PCE-AXE5400 driver from the website (asus.click/PCE-AXE5400_Driver), then follow the onscreen instructions to complete the Wi-Fi installation.

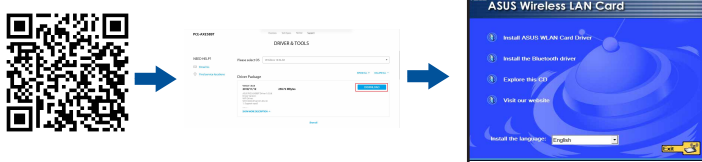

3. When the setup is complete, connect your desktop PC to the Internet wirelessly via PCE-AXE5400.

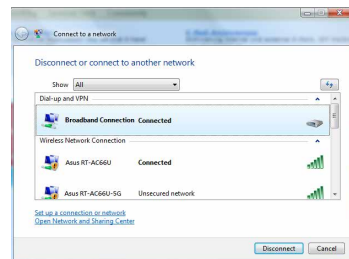

4. Connect one end of the bundled USB cable to the USB port on PCE-AXE5400 and the other end to the F_USB connector on the motherboard. Scan the QR code below or download the PCE-AXE5400 driver from the website (asus.click/PCE-AXE5400_Driver), then follow the onscreen instructions to complete the Bluetooth installation.

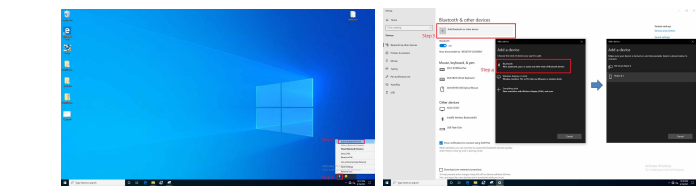

English 1. Turn off your computer, unplug the power cord, and open the system cover. Insert the PCE-AXE5400 wireless adapter onto the PCI Express x1 slot, and ensure that it is seated completely. 2. Scan the QR code below or download the PCE-AXE5400 driver from the website (asus.click/PCE-AXE5400_Driver), then follow the onscreen instructions to complete the Wi-Fi installation. 3. When the setup is complete, connect your desktop PC to the Internet wirelessly via PCE-AXE5400. 4. Connect one end of the bundled USB cable to the USB port on PCE-AXE5400 and the other end to the F_USB connector on the motherboard. Scan the QR code below or download the PCE-AXE5400 driver from the website (asus.click/PCE-AXE5400_Driver), then follow the onscreen instructions to complete the Bluetooth installation.

Dansk 1. Sluk din computer, træk stikket ud af stikkontakten og åbn systembeslaget. Slut den trådløse adapter PCE-AXE5400 til stikket PCI Express x1, og sørg for at det tilsluttes ordentligt. 2. Scan nedenstående QR-kode, eller download PCE-AXE5400-drivern på hjemmesiden (asus.click/PCE-AXE5400_Driver), og følg derefter vejledningerne på skærmen for at gennemføre Wi-Fi-installationen. 3. Når opsætningen er færdig, skal du oprette en trådløs forbindelse til internettet fra din pc via PCE-AXE5400. 4. Forbind den ene ende af det medfølgende USB-kabel til USB-porten på PCE-AXE5400 og den anden ende til F_USB-stikket på bundkortet. Scan nedenstående QR-kode, eller download PCE-AXE5400-drivern på hjemmesiden (asus.click/PCE-AXE5400_Driver), og følg derefter vejledningerne på skærmen for at gennemføre Wi-Fi-installationen.

Norsk 1. Slå av datamaskinen, koble fra strømledningen, og åpne systemdekslet. Sett PCE-AXE5400-trådløsadapteren inn i PCI Express x1-sporet, og sørg for at det sitter godt. 2. Skann QR-koden nedenfor eller last ned drivern til PCE-AXE5400 fra nettstedet (asus.click/PCE-AXE5400_Driver), og følg så instruksjonene på skjermen for å fullføre installasjonen av Wi-Fi. 3. Når oppsettet er ferdig, kan du koble den stasjonære PC-en til Internett trådløst via PCE-AXE5400. 4. Koble den ene enden av den medfølgende USB-kabelen til USB-porten på PCE-AXE5400 og den andre enden til F_USB-porten på hovedkortet. Skann QR-koden nedenfor eller last ned drivern til PCE-AXE5400 fra nettstedet (asus.click/PCE-AXE5400_Driver), og følg så instruksjonene på skjermen for å fullføre installasjonen av Wi-Fi.

Svenska 1. Stäng av datorn, dra ut sladden ur uttaget och öppna systemets lucka. Sätt in den trådlösa adapter PCE-AXE5400 i adaptorn i PCI Express x1-facket, och se till att den sitter i helt. 2. Skanna QR-koden nedan eller hämta PCE-AXE5400-drivrutinen från webbplatsen (asus.click/PCE-AXE5400_Driver), och följ anvisningarna på skärmen för att slutföra Wi-Fi-installationen. 3. När installationen är klar, anslut den stationära datorn trådlöst via PCE-AXE5400. 4. Anslut den andra änden av den medföljande USB-kabeln till USB-porten på PCE-AXE5400, och den andra änden till F_USB-kontakten på moderkortet. Skanna QR-koden nedan eller hämta PCE-AXE5400-drivrutinen från webbplatsen (asus.click/PCE-AXE5400_Driver), och följ anvisningarna på skärmen för att slutföra Wi-Fi-installationen.

Tréng Vít 1. Tít máy tinh, ngắt dây nguồn và mở nắp máy. Lắp card không dây PCE-AXE5400 vào 1 khe cắm PCI Express và đảm bảo nó được lắp khít hoàn toàn. 2. Quét mã QR bên dưới hoặc tải xuống driver PCE-AXE5400 từ trang web (asus.click/PCE-AXE5400_Driver), sau đó thực hiện theo hướng dẫn trên màn hình để hoàn tất cài đặt Wi-Fi. 3. Khi quá trình cài đặt hoàn tất, hãy kết nối máy tính để bàn với mạng không dây thông qua PCE-AXE5400. 4. Cắm đầu này của cáp USB kèm theo vào cổng USB trên PCE-AXE5400 và đầu còn lại vào đầu cắm F_USB trên bo mạch chủ. Quét mã QR bên dưới hoặc tải xuống driver PCE-AXE5400 từ trang web (asus.click/PCE-AXE5400_Driver), sau đó thực hiện theo hướng dẫn trên màn hình để hoàn tất cài đặt Wi-Fi.

Bahasa Malayu 1. Matikan komputer anda, cabut palam kod kuasa dan buka penutup sistem. Masukkan penyusai wayarles PCE-AXE5400 ke slot PCI Express x1 dan pastikan bahawa ia dimasukkan sepenuhnya. 2. Imbas kod QR di bawah atau muat turun pemacu PCE-AXE5400 daripada laman web (asus.click/PCE-AXE5400_Driver), kemudian ikut arahan pada skrin untuk melengkapkan pemasangan Wi-Fi. 3. Apabila pemasangan lengkap, sambungkan PC desktop anda ke Internet secara wayarles melalui PCE-AXE5400. 4. Sambungkan satu hujung kabel USB terdapat ke port USB pada PCE-AXE5400 dan hujung yang satu lagi ke penyambung F_USB pada papan induk. Imbas kod QR di bawah atau muat turun pemacu PCE-AXE5400 daripada laman web (asus.click/PCE-AXE5400_Driver), kemudian ikut arahan pada skrin untuk melengkapkan pemasangan Wi-Fi.

Français 1. Éteignez votre ordinateur, débranchez le câble d'alimentation et ouvrez le boîtier. Insérez l'adaptateur Wi-Fi du PCE-AXE5400 dans le slot PCI Express x1 jusqu'à ce qu'il soit bien en place. 2. Scannez le code QR ci-dessous ou téléchargez le pilote du PCE-AXE5400 sur le site (asus.click/PCE-AXE5400_Driver), puis suivez les instructions à l'écran pour terminer l'installation du Wi-Fi. 3. Une fois la configuration terminée, connectez votre ordinateur au réseau sans fil par le biais du PCE-AXE5400. 4. Connectez une extrémité du câble USB au port USB situé sur le PCE-AXE5400 et l'autre extrémité au connecteur F_USB situé sur la carte mère. Scannez le code QR ci-dessous ou téléchargez le pilote du PCE-AXE5400 sur le site (asus.click/PCE-AXE5400_Driver), puis suivez les instructions à l'écran pour terminer l'installation du Bluetooth.

Deutsch 1. Schalten Sie Ihren Computer aus, ziehen Sie das Netzkaabel heraus und öffnen die Systemabdeckung. Setzen Sie den PCE-AXE5400 WLAN-Adapter in den PCI Express x1 Steckplatz ein und achten Sie darauf, dass er vollständig steckt. 2. Scannen Sie unten den QR-Code oder laden Sie den PCE-AXE5400-Treiber von der Webseite herunter (asus.click/PCE-AXE5400_Driver) und befolgen Sie die Bildschirmweisungen zum Abschließen der WLAN-Installation. 3. Wenn die Einrichtung abgeschlossen ist, verbinden Sie Ihren Desktop-PC über PCE-AXE5400 drahtlos mit dem Internet. 4. Verbinden Sie das eine Ende des mitgelieferten USB-Kabels mit dem USB-Anschluss am PCE-AXE5400 und das andere Ende mit dem F_USB-Anschluss auf dem Motherboard. Scannen Sie unten den QR-Code oder laden Sie den PCE-AXE5400-Treiber von der Webseite herunter (asus.click/PCE-AXE5400_Driver) und befolgen Sie die Bildschirmweisungen zum Abschließen der Bluetooth-Installation.

Italiano 1. Spegnere il computer, scollegare il cavo di alimentazione e aprire il coperchio del sistema. Inserire l'adattatore wireless PCE-AXE5400 nello slot PCI Express x1 e assicurarsi che sia inserito completamente. 2. Eseguire la scansione del codice QR qui sotto o scaricare il driver PCE-AXE5400 dal sito web (asus.click/PCE-AXE5400_Driver), quindi seguire le istruzioni sullo schermo per completare l'installazione Wi-Fi. 3. Quando l'installazione è completa, connettersi il vostro desktop PC ad internet tramite una rete wireless grazie al PCE-AXE5400. 4. Collegare un'estremità del cavo USB in dotazione alla porta USB del PCE-AXE5400 e l'altra estremità al connettore F_USB sulla scheda madre. Eseguire la scansione del codice QR qui sotto o scaricare il driver PCE-AXE5400 dal sito web (asus.click/PCE-AXE5400_Driver), quindi seguire le istruzioni sullo schermo per completare l'installazione Wi-Fi.

Setting up a Home Network

Lietuvių 1. Išjunkite kompiuterį, atjunkite maitinimo kabelį ir atidarykite sistemos dangtį. Prijunkite belaidį adapterį „PCE-AXE5400“ prie „PCI Express“ lizdo „x1“ ir įsitikinkite, ar jis tinkamai prijungtas. 2. Nuskaitykite toliau pateiktą QR kodą arba atsisiųskite PCE-AXE5400 tvarkyklę iš svetainės (asus.click/PCE-AXE5400_Driver), tada, vykdydami ekrane pateiktus nurodymus, įdiekite „Wi-Fi“. 3. Kai sąranka užbaigta, prijunkite darbuojantį kompiuterį prie belaidžio Interneto naudojimosi PCE-AXE5400. 4. Vieną pateiktą USB kabelio galą prijunkite prie PCE-AXE5400 USB prievado, o kitą galą – prie pagrindinės plokštės F_USB jungties. Nuskaitykite toliau pateiktą QR kodą arba atsisiųskite PCE-AXE5400 tvarkyklę iš svetainės (asus.click/PCE-AXE5400_Driver), tada, vykdydami ekrane pateiktus nurodymus, įdiekite „Wi-Fi“.

Latviski 1. Izslēdziet datoru, izveiciet strāvas vadu un atveriet sistēmas pārsegu. Ievietojiet PCE-AXE5400 bezvadu adapteri PCI Express x1 slotā un pārliecinieties, vai tas ir pilnībā ievietots. 2. Skenējiet zemāk esošo QR kodu vai lejupielādējiet PCE-AXE5400 dzini no vietnes (asus.click/PCE-AXE5400_Driver), pēc tam izpildiet ekrānā sniegtos norādījumus, lai pārbaudītu Wi-Fi instalāciju. 3. Kad pārbauda iestāšana, pieslēdziet galddatoru internetam ar bezvadu savienojumu, izmantojot PCE-AXE5400. 4. Pieslēdziet pievienotā USB kabeļa vienu galu pie PCE-AXE5400 USB portu un otru galu pie mātesplātes F_USB savienotāja. Skenējiet zemāk esošo QR kodu vai lejupielādējiet PCE-AXE5400 dzini no vietnes (asus.click/PCE-AXE5400_Driver), pēc tam izpildiet ekrānā sniegtos norādījumus, lai pārbaudītu Wi-Fi instalāciju.

Portugués 1. Desligue o seu computador e o cabo de alimentação e abra a tampa do sistema. Insira o adaptador sem fios PCE-AXE5400 na ranhura PCI Express x1, e certifique-se de que está corretamente encaixado. 2. Efetue a leitura do código QR apresentado abaixo ou transfira o controlador PCE-AXE5400 a partir do website (asus.click/PCE-AXE5400_Driver) e siga as instruções exibidas no ecrã para concluir a instalação de Wi-Fi. 3. Quando a instalação estiver concluída, ligue o seu PC à Internet sem fios através da placa PCE-AXE5400. 4. Ligue uma extremidade do cabo USB fornecido à porta USB do PCE-AXE5400 e a outra extremidade ao conector F_USB da placa principal. Efetue a leitura do código QR apresentado abaixo ou transfira o controlador PCE-AXE5400 a partir do website (asus.click/PCE-AXE5400_Driver) e siga as instruções exibidas no ecrã para concluir a instalação de Wi-Fi.

Română 1. Opriti computerul, deconectați cablul de alimentare și deschideți capacul sistemului. Introduceți adaptorul wireless PCE-AXE5400 în fanta PCI Express x1 și asigurați-vă că este fixat complet. 2. Scaiați codul QR de mai jos sau descărcați driverul PCE-AXE5400 de pe website (asus.click/PCE-AXE5400_Driver), apoi urmați instrucțiunile de pe ecran pentru a finaliza instalarea Wi-Fi. 3. După finalizarea configurării, conectați PC-ul la Internet fără fir, prin intermediul unității PCE-AXE5400. 4. Conectați un capăt al cablului USB livrat la portul USB de pe PCE-AXE5400 și capătul celălalt la conectorul F_USB pe placa de bază. Scaiați codul QR de mai jos sau descărcați driverul PCE-AXE5400 de pe website (asus.click/PCE-AXE5400_Driver), apoi urmați instrucțiunile de pe ecran pentru a finaliza instalarea Wi-Fi.

Polki 1. Wyłącz komputer, odłącz przewód zasilający i otwórz pokrywę systemu. Włóż kartę sieci bezprzewodowej PCE-AXE5400 do gniazda PCI Express x1 i upewnij się, że została prawidłowo osadzona. 2. Zeskanuj kod QR lub pobierz sterownik PCE-AXE5400 z witryny (asus.click/PCE-AXE5400_Driver), a następnie wykonaj instrukcje ekranowe, aby ukończyć instalację Wi-Fi. 3. Po zakończeniu ustawień, połącz komputer desktop PC z internetem bezprzewodowo, przez PCE-AXE5400. 4. Podłącz jedną wyliczkę dostarczonego kabla USB do portu USB urządzenia PCE-AXE5400, a drugą wyliczkę do złącza F_USB na płycie głównej. Zeskanuj ukończony kabel USB lub pobierz sterownik PCE-AXE5400 z witryny (asus.click/PCE-AXE5400_Driver), a następnie wykonaj instrukcje ekranowe, aby ukończyć instalację Wi-Fi.

Español 1. Apague el equipo, desenchufe el cable de alimentación y abra la tapa del sistema. Inserte el adaptador inalámbrico PCE-AXE5400 en la ranura PCI Express x1 y asegúrese de que está asentado completamente. 2. Escanee el código QR a continuación o descargue el controlador PCE-AXE5400 desde el sitio web (asus.click/PCE-AXE5400_Driver) y, a continuación, siga las instrucciones que aparecen en la pantalla para completar la instalación de Wi-Fi. 3. Use la utilidad ASUS para configurar la tarjeta PCE-AXE5400. 4. Conecte un extremo del cable USB incluido al puerto USB de PCE-AXE5400 y el otro extremo al conector F_USB de la placa base. Escanee el código QR a continuación o descargue el controlador PCE-AXE5400 desde el sitio web (asus.click/PCE-AXE5400_Driver) y, a continuación, siga las instrucciones que aparecen en la pantalla para completar la instalación de Wi-Fi.

Українська 1. Вимкніть комп'ютер, вийміть з розетки шнур живлення і відкрийте корпус. Вставте бездротовий адаптер PCE-AXE5400 до отвору PCI Express x1 і переконуйтеся, що він повністю став на місце. 2. Скануйте QR код нижче або завантажте драйвер PCE-AXE5400 з веб-сайту (asus.click/PCE-AXE5400_Driver) і виконайте інструкції на екрані, щоб завершити інсталяцію Wi-Fi. 3. Коли налаштування завершено, встановіть бездротове підключення стаціонарного ПК до Інтернету за допомогою PCE-AXE5400. 4. Підключіть один кінець USB-кабелю з комплекту до порту USB на PCE-AXE5400, а інший кінець – до сполучувача F_USB на материнській платі. Скануйте QR-код нижче або завантажте драйвер PCE-AXE5400 з веб-сайту (asus.click/PCE-AXE5400_Driver) і виконайте інструкції на екрані, щоб завершити інсталяцію Wi-Fi.

Nederlands 1. Schakel uw computer uit, koppel de voedingskabel los en open het deksel van het systeem. Stop de draadloze PCE-AXE5400-adapter in de PCI Express x1-sleuf en controleer of deze stevig is aangesloten. 2. Scan de onderstaande QR-code of download het PCE-AXE5400-stuurprogramma vanaf de website (asus.click/PCE-AXE5400_Driver) en volg dan de instructies op het scherm om de wi-fi-installatie te voltooien. 3. Wanneer de installatie is voltooid, kunt u met uw desktopcomputer een draadloze internetverbinding maken via PCE-AXE5400. 4. Sluit het ene uiteinde van de bijgeleverde USB-kabel aan op de USB-poort op de PCE-AXE5400 en het andere uiteinde op de F_USB-aansluiting op het moederbord. Scan de onderstaande QR-code of download het PCE-AXE5400-stuurprogramma vanaf de website (asus.click/PCE-AXE5400_Driver) en volg dan de instructies op het scherm om de wi-fi-installatie te voltooien.

Ελληνικά 1. Ανεργοποιήστε τον υπολογιστή σας, βγάλτε το καλώδιο από την πρίζα και ανοίξτε το κάλυμμα του συστήματος. Σκενάρητε τον ασύρματο προσαρμογέα PCE-AXE5400 στην υποδοχή PCI Express x1, και στο εσωτερικό, να έχει συνδεθεί σωστά. 2. Σκάνητε τον παρακάτω κωδικό QR ή κάντε λήψη του προγράμματος οδηγίας PCE-AXE5400 από τον ιστότοπο (asus.click/PCE-AXE5400_Driver) και, στη συνέχεια, ακολουθήστε τις οδηγίες στην οθόνη για να ολοκληρωθεί η εγκατάσταση του Wi-Fi. 3. Όταν ολοκληρωθεί η εγκατάσταση, συνδέστε τον επιρροποιημένο ΠΚ στο internet μέσω του PCE-AXE5400. 4. Συνδέστε το ένα άκρο του καλωδίου USB του πακέτου στο θύρα USB στο PCE-AXE5400 και το άλλο άκρο στο σύνδεσμο F_USB στη μητρική κάρτα. Σκάνητε τον παρακάτω κωδικό QR ή κάντε λήψη του προγράμματος οδηγίας PCE-AXE5400 από τον ιστότοπο (asus.click/PCE-AXE5400_Driver) και, στη συνέχεια, ακολουθήστε τις οδηγίες στην οθόνη για να ολοκληρωθεί η εγκατάσταση του Wi-Fi.

한국어 1. 컴퓨터를 끄고 전원 코드를 뽑은 후 시스템 커버를 엽니다. PCE-AXE5400 무선 어댑터를 PCI Express x1 슬롯에 끼우고 완전히 끼워졌는지 확인하십시오. 2. 아래 QR 코드를 스캔하거나 웹사이트(asus.click/PCE-AXE5400_Driver)에서 PCE-AXE5400 드라이버를 다운로드한 다음 화면 지침에 따라 Wi-Fi 설치를 완료하십시오. 3. 설치가 완료되면 PCE-AXE5400를 통해 원격으로 데스크톱 PC를 인터넷에 연결하십시오. 4. прилагаемый USB 케이블의 한쪽 끝을 PCE-AXE5400의 USB 포트에, 반대쪽 끝을 메인보드의 F_USB 커넥터에 연결합니다. 아래 QR 코드를 스캔하거나 웹사이트(asus.click/PCE-AXE5400_Driver)에서 PCE-AXE5400 드라이버를 다운로드한 다음 화면 지침에 따라 Wi-Fi 설치를 완료하십시오.

Srpski 1. Isključite kompiuter, izvucite kabl za struju i otvorite poklopac sistema. Ubacite PCE-AXE5400 bežični adapter u prirez za PCI Express x1 i proverite da je potpuno ušao. 2. Skenirajte QR kod ispod ili preuzmite PCE-AXE5400 drajver sa internet prezentacije (asus.click/PCE-AXE5400_Driver), a potom pratite uputstva na ekranu da obavite Wi-Fi instalaciju. 3. Kada je instaliranje završeno, bežično povežite svoj desktop PC na internet preko PCE-AXE5400. 4. Povežite jedan kraj priloženog USB kabla za PCE-AXE5400 uređaj, a drugi kraj za F_USB konektor na matičnoj ploči. Skenirajte QR kod ispod ili preuzmite PCE-AXE5400 drajver sa internet prezentacije (asus.click/PCE-AXE5400_Driver), a potom pratite uputstva na ekranu da obavite Wi-Fi instalaciju.

日本語 1. コンピュータの電源をオフにし、電源ケーブルをコンセントから抜き、カバーを取り外します。PCE-AXE5400無線ネットワークアダプターをPCI Express x1スロットへ確実に固定されるように取り付けます。 2. (Wi-Fiを使用する場合) QRコードをスキャンし、またはWebサイト (asus.click/PCE-AXE5400_Driver) からPCE-AXE5400ドライバをダウンロードし、画面の指示に従ってWi-Fiドライバをインストールします。 3. セットアップが完了した後、PCE-AXE5400によりデスクトップPCからインターネットへ接続します。 4. 付属のUSBケーブルを使用する場合は、PCE-AXE5400本体コネクタとデスクトップPCのマザーボードコネクタを両端合わせているBluetoothケーブルにより接続します。 QRコードのスクリーン、またはWebサイト (asus.click/PCE-AXE5400_Driver) からPCE-AXE5400ドライバをダウンロードし、画面の指示に従ってBluetoothドライバをインストールします。

Русский 1. Выключите компьютер, отсоедините кабель питания и откройте крышку системы. Вставьте беспроводной адаптер PCE-AXE5400 в слот PCI Express x1 и убедитесь, что он правильно установлен. 2. Отсканируйте QR-код ниже или скачайте драйвер PCE-AXE5400 с сайта (asus.click/PCE-AXE5400_Driver), затем следуйте инструкциям на экране для завершения установки Wi-Fi. 3. Сканируйте драйвер QR-код ниже или скачайте драйвер PCE-AXE5400 с сайта (asus.click/PCE-AXE5400_Driver), затем следуйте инструкциям на экране для завершения установки Wi-Fi. 4. После завершения настройки подключения Ваш ПК к интернету через PCE-AXE5400. 5. Подключите один конец кабеля USB к порту USB PCE-AXE5400, а другой конец к разъему F_USB на материнской плате. Отсканируйте QR-код ниже или скачайте драйвер PCE-AXE5400 с сайта (asus.click/PCE-AXE5400_Driver), затем следуйте инструкциям на экране для завершения установки Bluetooth.

Eesti 1. Lülitage arvuti välja, eemaldage toitejuhe ja avage seadme kaas. Pange kaardipilusse PCI Express x1 juhtmata võrgu kaart PCE-AXE5400 ja kontrollige, et see on pesas nõuetekohaselt. 2. Skannige järgnevat QR-koodi või allalaadige PCE-AXE5400 draiver veebisaidilt (asus.click/PCE-AXE5400_Driver), seejärel järgige ekrani antavaid juhiseid, et Wi-Fi installida. 3. Kui häälestus on lõpetatud, ühendage lauaarvuti traadita Internetiga, kasutades ruuterit PCE-AXE5400. 4. Ühendage komplekti kuuluv USB-kabiil üks ots adapteri PCE-AXE5400 ühte porti ja teine ots F_USB konektoriga emaplaadil. Skannige järgnevat QR-koodi või laadige alla PCE-AXE5400 draiver veebisaidilt (asus.click/PCE-AXE5400_Driver), seejärel järgige ekrani antavaid juhiseid, et Wi-Fi installida.

Magyar 1. Kikapcsolja a számítógépet, húzza ki a tápkábelt, és nyissa ki a rendszer fedelét. Helyezze be a PCE-AXE5400 vezeték nélküli adaptert a PCI Express (x1) nyílásba, és ellenőrizze, hogy megfelelően illeszkedik. 2. Olvassa be az alábbi QR-kódot, vagy töltsse le a PCE-AXE5400 vezérlőprogramot a weboldáról (asus.click/PCE-AXE5400_Driver), majd kövesse a képernyőn megjelenő utasításokat a Wi-Fi telepítés befejezéséhez. 3. A telepítés végén csatlakoztassa az asztali PC-vezeték nélküli az internethez a PCE-AXE5400 eszközön keresztül. 4. Csatlakoztassa a tartozékként kapott USB-kábelt egyik végét a PCE-AXE5400 eszközön lévő USB-portba, a másik végét pedig az alaplapon lévő F_USB csatlakozóba. Olvassa be az alábbi QR-kódot, vagy töltsse le a PCE-AXE5400 illesztőprogramot a weboldáról (asus.click/PCE-AXE5400_Driver), majd kövesse a képernyőn megjelenő utasításokat a Wi-Fi telepítés befejezéséhez.

Slovensky 1. Isključite računalnik, izdijukite napajalni kabel in odprite pokrov sistema. Brežični adapter PCE-AXE5400 vstavite v rebo PCI Express x1 in poskrbite, da bo dobro vstavljen. 2. Naskenirajte kod QR nižje alebo si stahnite ovladač PCE-AXE5400 z webovej lokality (asus.click/PCE-AXE5400_Driver) a potom podľa pokynov na obrazovke dokončite inštaláciu siete Wi-Fi. 3. Po dokončení inštalácie pripojte svoj stolový PC k internetu bezdrôtovým spôsobom pomocou PCE-AXE5400. 4. Jeden koniec dodaného USB kábla pripojte k USB portu na zariadení PCE-AXE5400 a druhý koniec pripojte ku konektoru F_USB na základnej doske. Naskenirajte kod QR nižje alebo si stahnite ovladač PCE-AXE5400 z webovej lokality (asus.click/PCE-AXE5400_Driver) a potom podľa pokynov na obrazovke dokončite inštaláciu siete Wi-Fi.

Čeština 1. Vypněte počítač, odpojte napájecí kabel a otevřete kryt systému. Vložte bezdrátový adapter PCE-AXE5400 do slotu PCI Express x1 a ujistěte se, že je zcela zasunut. 2. Oskenujte níže uvedený QR kód nebo stáhněte ovladač PCE-AXE5400 z webu (asus.click/PCE-AXE5400_Driver) a potom proveďte instalaci Wi-Fi podle zobrazených pokynů. 3. Po dokončení instalace připojte stolní počítač k Internetu bezdrátově prostřednictvím PCE-AXE5400. 4. Připojte jeden konec přiloženého kabelu USB k portu USB na zařízení PCE-AXE5400 a druhý konec ke konektoru F_USB na základní desce. Oskenujte níže uvedený QR kód nebo stáhněte ovladač PCE-AXE5400 z webu (asus.click/PCE-AXE5400_Driver) a potom proveďte instalaci Wi-Fi podle zobrazených pokynů.

Suomi 1. Kytke tietokone pois päältä, irrota virtajohto ja avaa järjestelmän kansi. Liitä langaton PCE-AXE5400 -sovitin PCI Express x1 -paikkaan ja varmista, että se on kokonaan paikallaan. 2. Skanna alla oleva QR-koodi tai lataa PCE-AXE5400-ohjain verkkosivustolta (asus.click/PCE-AXE5400_Driver), suorita sitten Wi-Fi-asennus loppuun näytön ohjeiden mukaisesti. 3. Kun asennus on valmis, liitä pöytätieltoke kone langattomasti internetiin PCE-AXE5400:n kautta. 4. Liitä toimitukseen kuuluvan USB-kaapelin toinen pää PCE-AXE5400:n USB-porttiin ja toinen pää emolevyn F_USB-liittaintään. Skanna alla oleva QR-koodi tai lataa PCE-AXE5400-ohjain verkkosivustolta (asus.click/PCE-AXE5400_Driver), suorita sitten Wi-Fi-asennus loppuun näytön ohjeiden mukaisesti.

Български 1. Изключете компютъра си, извадете захранващия кабел от контакта и отворете капак на системата. Вкарайте безжичния адаптер PCE-AXE5400 в гнездото PCI Express x1, като се уверите, че е напълно вдхнат. 2. Сканирайте QR кода по-долу или изтеглете драйвера PCE-AXE5400 от уеб сайта (asus.click/PCE-AXE5400_Driver). После следвайте инструкциите на екрана, за да завършите Wi-Fi инсталацията. 3. Когато инсталацията е приключила, свържете безжично Вашия компютър към интернет чрез PCE-AXE5400. 4. Свържете единия край на свързания USB кабел към USB порта на PCE-AXE5400, а другия край - към F_USB конектора на дънната платка. Сканирайте QR кода по-долу или изтеглете драйвера PCE-AXE5400 от уеб сайта (asus.click/PCE-AXE5400_Driver). После следвайте инструкциите на екрана, за да завършите Wi-Fi инсталацията.

Bahasa Indonesia 1. Matikan komputer, lepas kabel daya, lalu buka penutup sistem. Pasang adapter nirkabel PCE-AXE5400 ke slot PCI Express x1, lalu pastikan adapter telah terpasang dengan benar. 2. Scan QR code di bawah ini atau download driver PCE-AXE5400 dari situs web (asus.click/PCE-AXE5400_Driver), lalu ikuti petunjuk pada layar untuk menyelesaikan pemasangan Wi-Fi. 3. Setelah konfigurasi selesai, sambungkan PC desktop ke Internet secara nirkabel melalui PCE-AXE5400. 4. Sambungkan salah satu ujung kabel USB yang disediakan ke port USB pada PCE-AXE5400 dan ujung lainnya ke konektor F_USB pada motherboard. Pindai kode QR di bawah ini atau download driver PCE-AXE5400 dari situs web (asus.click/PCE-AXE5400_Driver), lalu ikuti petunjuk pada layar untuk menyelesaikan pemasangan Wi-Fi.

ไทย 1. ปิดคอมพิวเตอร์, ถอดปลั๊กไฟ และเปิดห้ครอบระบบ เชื่อมต่อแลดตัวรับ PCE-AXE5400 เข้ากับสล็อต PCI Express x1 และตรวจสอบให้แน่ใจว่าติดตั้งอย่างถูกต้องแล้ว 2. สแกน QR code ด้านล่างหรือดาวน์โหลดไดรเวอร์ PCE-AXE5400 จากเว็บไซต์ (asus.click/PCE-AXE5400_Driver) จากนั้นทำตามคำแนะนำบนหน้าจอเพื่อเสร็จสิ้นการติดตั้ง Wi-Fi 3. เมื่อการตั้งค่าเสร็จสิ้น เชื่อมต่อคอมพิวเตอร์เดสก์ท็อปของคุณกับอินเทอร์เน็ตผ่าน PCE-AXE5400 4. เชื่อมต่อปลายสายเคเบิล USB ที่แนบมาหนึ่งข้างเข้ากับพอร์ต USB บน PCE-AXE5400 และปลายสายอีกด้านหนึ่งเข้ากับช่องต่อ F_USB บนแผงวงจรหลัก

Türkçe 1. Bilgisayarınızı kapatın, güç kablosunu çıkarın ve sistem kapağını açın. PCE-AXE5400 kablosuz adaptörünü PCI Express x1 yuvasına takın ve tamamen oturduğundan emin olun. 2. Aşağıdaki QR kodunu tarayın veya PCE-AXE5400 sürücüsünü web sitesinden indirin (asus.click/PCE-AXE5400_Driver). Ardından Wi-Fi kurulumunu tamamlamak için ekrandaki talimatları izleyin. 3. Kurulum tamamlandıktan sonra, masaüstü PC'nizi PCE-AXE5400 ile internete kablosuz olarak bağlayın. 4. Sağlanan USB kablunun bir ucunu PCE-AXE5400 üzerindeki USB bağlantı noktasına, diğer ucunu da ana karttaki F_USB bağlantı noktasına takın. Aşağıdaki QR kodunu tarayın veya PCE-AXE5400 sürücüsünü web sitesinden indirin (asus.click/PCE-AXE5400_Driver). Ardından Wi-Fi kurulumunu tamamlamak için ekrandaki talimatları izleyin.

繁體中文 1. 關閉電腦、拔除電源線，並打開機箱後蓋。將 PCE-AXE5400 無線網路卡插入 PCI Express x1 插槽，並請確認無線網路卡已完全插入插槽。 2. 掃描下方 QR code 或從網站 (asus.click/PCE-AXE5400_Driver) 下載 PCE-AXE5400 驅動程式，然後依照螢幕上的操作提示完成 Wi-Fi 安裝。 3. 安裝完成後，將您的電腦透過 PCE-AXE5400 利用無線的方式連接至互聯網。 4. 將隨附的 USB 連接線的一端插入 PCE-AXE5400 的 USB 連接埠中，另一端則插入主機板上的 F_USB 連接埠中。掃描下方 QR code 或從網站 (asus.click/PCE-AXE5400_Driver) 下載 PCE-AXE5400 驅動程式，然後依照螢幕上的操作提示完成 Wi-Fi 安裝。

简体中文 1. 关闭电脑、拔除电源线，并打开机箱后盖。将 PCE-AXE5400 无线网卡插入 PCI Express x1 插槽，并确认无线网卡已完全插入插槽。 2. 扫描下方 QR code 或从网站 (asus.click/PCE-AXE5400_Driver) 下载 PCE-AXE5400 驱动程序，然后按照屏幕上的操作提示完成 Wi-Fi 安装。 3. 安装完成后，将您的电脑通过 PCE-AXE5400 利用无线的方式连接至互联网。 4. 将随附的 USB 连接线的一端插入 PCE-AXE5400 的 USB 接口中，另一端则插入主板上的 F_USB 接口中。扫描下方 QR code 或从网站 (asus.click/PCE-AXE5400_Driver) 下载 PCE-AXE5400 驱动程序，然后按照屏幕上的操作提示完成 Wi-Fi 安装。

- Hrvatski**
- Izključite računalo, iskopčajte kabel za napajanje i otvorite poklopac sustava. Umetnite bežični adapter PCE-AXE5400 u PCI Express x1 tutor i provjerite je li pravilno i čvrsto smješten.
 - Skenirajte donji QR kod ili preuzmite upravljački program za PCE-AXE5400 s web-stranice (asus.click/PCE-AXE5400_Driver), zatim slijedite upute na zaslonu za dovršenje instalacije Wi-Fi-a.
 - Kada instalacija završi, povežite računalo s internetom bežičnom vezom preko PCE-AXE5400.
 - Spojite jedan kraj isporučenog USB kabela na USB priključak na PCE-AXE5400, a drugi spojite na F_USB priključak na matičnoj ploči. Skenirajte donji QR kod ili preuzmite upravljački program za PCE-AXE5400 s web-stranice (asus.click/PCE-AXE5400_Driver), zatim slijedite upute na zaslonu za dovršenje instalacije Wi-Fi-a.

Slovenščina

- Izključite računalnik, izključite napajalni kabel in odprite pokrov sistema. Brežžični adapter PCE-AXE5400 vstavite v režo PCI Express x1 in poskrbite, da bo dobro vstavljen.
- Skenirajte spodnjo kodo QR ali gonilnik PCE-AXE5400 prenesite s spletnega mesta (asus.click/PCE-AXE5400_Driver), nato pa sledite navodilom na zaslonu, da zaključite namestitev omrežja Wi-Fi.
- Ko je namestitev je končana, z računalnikom preko PCE-AXE5400 vzpostavite brezžično povezavo z internetom.
- En konec priloženega kabela USB priključite na vrata USB na napravi PCE-AXE5400, drugi konec pa na priključek F_USB na matični ploči. Skenirajte spodnjo kodo QR ali gonilnik PCE-AXE5400 prenesite s spletnega mesta (asus.click/PCE-AXE5400_Driver), nato pa sledite navodilom na zaslonu, da zaključite namestitev omrežja Wi-Fi.

English

ASUS Recycling/Takeback Services

ASUS recycling and takeback programs come from our commitment to the highest standards for protecting our environment. We believe in providing solutions for you to be able to responsibly recycle our products, batteries, other components, as well as the packaging materials. Please go to <http://csr.asus.com/english/Takeback.htm> for the detailed recycling information in different regions.

REACH

Complying with the REACH (Registration, Evaluation, Authorisation, and Restriction of Chemicals) regulatory framework, we published the chemical substances in our products at ASUS REACH website at <http://csr.asus.com/english/REACH.htm>

Federal Communications Commission Statement

This device complies with Part 15 of the FCC Rules. Operation is subject to the following two conditions:

- This device may not cause harmful interference.
 - This device must accept any interference received, including interference that may cause undesired operation.
- This equipment has been tested and found to comply with the limits for a class B digital device pursuant to part 15 of the FCC Rules. These limits are designed to provide reasonable protection against harmful interference in a residential installation.

This equipment generates, uses and can radiate radio frequency energy and, if not installed and used in accordance with the instructions, may cause harmful interference to radio communications. However, there is no guarantee that interference will not occur in a particular installation. If this equipment does cause harmful interference to radio or television reception, which can be determined by turning the equipment off and on, the user is encouraged to try to correct the interference by one or more of the following measures:

- Reorient or relocate the receiving antenna.
- Increase the separation between the equipment and receiver.
- Connect the equipment into an outlet on a circuit different from that to which the receiver is connected.
- Consult the dealer or an experienced radio/TV technician for help.

	WARNING! Any changes or modifications not expressly approved by the party responsible for compliance could void the user’s authority to operate the equipment.
--	---

Prohibition of Co-location

This device and its antenna(s) must not be co-located or operating in conjunction with any other antenna or transmitter.

IMPORTANT NOTE:

Radiation Exposure Statement: This equipment complies with FCC radiation exposure limits set forth for an uncontrolled environment. End users must follow the specific operating instructions for satisfying RF exposure compliance. To maintain compliance with FCC exposure compliance requirement, please follow operation instruction as documented in this manual.

	WARNING! This equipment must be installed and operated in accordance with provided instructions and the antenna(s) used for this transmitter must be installed to provide a separation distance of at least 20 cm from all persons and must not be co-located or operating in conjunction with any other antenna or transmitter.
--	---

Compliance Statement of Innovation, Science and Economic Development Canada (ISED)

This device complies with Innovation, Science and Economic Development Canada licence exempt RSS standard(s). Operation is subject to the following two conditions: (1) this device may not cause interference, and (2) this device must accept any interference, including interference that may cause undesired operation of the device.

Operation in the band 5150–5250 MHz is only for indoor use to reduce the potential for harmful interference to co-channel mobile satellite systems.

CAN ICES-003(B)/NMB-003(B)

Radio Frequency (RF) Exposure Information

The radiated output power of the ASUS Wireless Device is below the Innovation, Science and Economic Development Canada radio frequency exposure limits. The ASUS Wireless Device should be used in such a manner such that the potential for human contact during normal operation is minimized.

This equipment should be installed and operated with a minimum distance of 20 cm between the radiator any part of your body.

This device has been certified for use in Canada. Status of the listing in the Innovation, Science and Economic Development Canada’s REL (Radio Equipment List) can be found at the following web address:

http://www.ic.gc.ca/eic/site/ceb-bhst.nsf/eng/h_tt00020.html

Additional Canadian information on RF exposure also can be found at the following web:

<https://www.ic.gc.ca/eic/site/smt-gst.nsf/eng/sf08792.html>

Déclaration de conformité de Innovation, Sciences et Développement économique Canada (ISED)

Le présent appareil est conforme aux CNR d’Innovation, Sciences et Développement économique Canada applicables aux appareils radio exempts de licence. L’exploitation est autorisée aux deux conditions suivantes : (1) l’appareil ne doit pas produire de brouillage, et (2) l’utilisateur de l’appareil doit accepter tout brouillage radioélectrique subi, même si le brouillage est susceptible d’en compromettre le fonctionnement.

La bande 5150 – 5250 MHz est réservée uniquement pour une utilisation à l’intérieur afin de réduire les risques de brouillage préjudiciable aux systèmes de satellites mobiles utilisant les mêmes canaux.

CAN ICES-003(B)/NMB-003(B)

Informations concernant l’exposition aux fréquences radio (RF)

La puissance de sortie émise par cet appareil sans fil est inférieure à la limite d’exposition aux fréquences radio d’Industrie Canada (IC). Utilisez l’appareil sans fil de façon à minimiser les contacts humains lors d’un fonctionnement normal.

Cet appareil a été évalué et démontré conforme aux limites de DAS (Débit d’absorption spécifique) d’IC lorsqu’il est installé dans des produits hôtes particuliers qui fonctionnent dans des conditions d’exposition à des appareils portables (Les antennes doivent être situées à plus de 20 cm de votre corps).

L’utilisation de cet appareil est autorisée au Canada. Pour consulter l’entrée correspondant à l’appareil dans la liste d’équipement radio (REL - Radio Equipment List) d’Industrie Canada, rendez-vous sur: <http://www.ic.gc.ca/app/sit/reltel/srch/nwRdSrch.do?lang=eng>

Pour des informations supplémentaires concernant l’exposition aux fréquences radio au Canada, rendez-vous sur: <http://www.ic.gc.ca/eic/site/smt-gst.nsf/eng/sf08792.html>

屋外での使用について

本製品は、5GHz 帯域での通信に対応しています。電波法の定めにより5. 2GHz、5. 3GHz 帯域の電波は屋外で使用が禁じられています。

法律および規制遵守

本製品は電波法及びこれに基づく命令の定めるところに従い使用してください。日本国外では、その国の法律または規制により、本製品を使用ができないことがあります。このような国では、本製品を運用した結果、罰せられることがあります。当社は一切責任を負いかねますのでご了承ください。

VCCI: Japan Compliance Statement

この装置は、情報処理装置等電波障害自主規制協議会（V C C I）の基準に基づくクラスB情報技術装置です。この装置は、家庭環境で使用することを目的としていますが、この装置がラジオやテレビジョン受信機に近接して使用されると、受信障害を引き起こすことがあります。取り扱い説明書に従って正しい取り扱いをして下さい。

KC: Korea Warning Statement

B급 기기 (가정용 방송통신기자재)	이 기기는 가정용(B급)으로 전자파적합등록을 한 기기로서 주로 가정에서 사용하는 것을 목적으로 하며, 모든 지역에서 사용할 수 있습니다.
---------------------	--

Class B equipment (For Home Use Broadcasting & Communication Equipment)	This equipment is home use (Class B) electromagnetic wave suitability and to be used mainly at home and it can be used in all areas.
--	--

- יש לפעול ע"פ כללי הביטוח הבאים בעת שימוש במוצר:
- ודא שלמות ותקינות התקע ו/או כבל החשמל.
- אין להנסיג או להוציא את התקע מרשת החשמל בידיים רטובות.
- באם המוצר מופעל י"ט מעט חיצוני, אין לפתוח את המטען, במקרה של בעיה כלשהי, יש לפנות למעבדת השירות הקרובה.
- יש להרחיק את המוצר מהמטען מגנזלים.
- במקרה של ריח מוזר, רעשים שמקורם במוצר ו/או במטען/ספק כוח, יש לנתקו מיידית מרשת החשמל ולפנות למעבדת שירות.

Precautions for the use of the device

- Ay particular attention to the personal safety when use this device in airports, hospitals, gas stations and professional garages.
- Medical device interference: Maintain a minimum distance of at least 15 cm (6 inches) between implanted medical devices and ASUS products in order to reduce the risk of interference.
- Kindly use ASUS products in good reception conditions in order to minimize the radiation’s level.
- Keep the device away from pregnant women and the lower abdomen of the teenager.

Précautions d'emploi de l'appareil

- Soyez particulièrement vigilant quant à votre sécurité lors de l'utilisation de cet appareil dans certains lieux (les avions, les aéroports, les hôpitaux, les stations-service et les garages professionnels).
- Évitez d'utiliser cet appareil à proximité de dispositifs médicaux implantés. Si vous portez un implant électronique (stimulateurs cardiaques, pompes à insuline, neurostimulateurs...),veuillez impérativement respecter une distance minimale de 15 centimètres entre cet appareil et votre corps pour réduire les risques d'interférence.
- Utilisez cet appareil dans de bonnes conditions de réception pour minimiser le niveau de rayonnement. Ce n'est pas toujours le cas dans certaines zones ou situations, notamment dans les parkings souterrains, dans les ascenseurs, en train ou en voiture ou tout simplement dans un secteur mal couvert par le réseau.
- Tenez cet appareil à distance des femmes enceintes et du bas-ventre des adolescents.

Условия эксплуатации:

- Температура эксплуатации устройства: 0-40 °C. Не используйте устройство в условиях экстремально высоких или низких температур.
- Не размещайте устройство вблизи источников тепла, например, рядом с микроволновой печью, духовым шкафом или радиатором.
- Использование несовместимого или несертифицированного адаптера питания может привести к возгоранию, взрыву и прочим опасным последствиям.
- При подключении к сети электропитания устройство следует располагать близко к розетке, к ней должен осуществляться беспрепятственный доступ.
- Утилизация устройства осуществляется в соответствии с местными законами и положениями. Устройство по окончании срока службы должны быть переданы в сертифицированный пункт сбора для вторичной переработки или правильной утилизации.
- Данное устройство не предназначено для детей. Дети могут пользоваться устройством только в присутствии взрослых.
- Не выбрасывайте устройство и его комплектующие вместе с обычными бытовыми отходами.

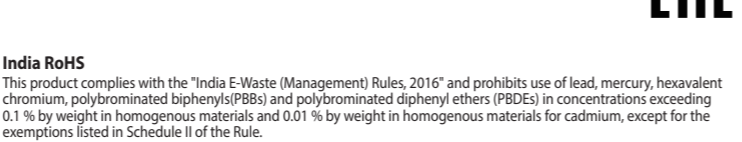

India RoHS

This product complies with the "India E-Waste (Management) Rules, 2016" and prohibits use of lead, mercury, hexavalent chromium, polybrominated biphenyls(PBBs) and polybrominated diphenyl ethers (PBDEs) in concentrations exceeding 0.1 % by weight in homogenous materials and 0.01 % by weight in homogenous materials for cadmium, except for the exemptions listed in Schedule II of the Rule.

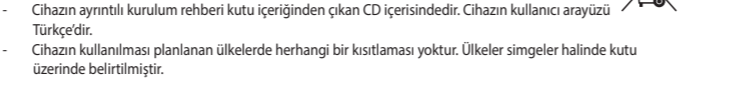
--

ПРИМІТКА : Будь ласка, використовуйте спеціальний клей, щоб закріпити антени. Клей не входить до комплекту постачання.

Перелік режимів роботи для України:
2,4 ГГц: 802.11b, 802.11g, 802.11n (HT20), 802.11n (HT40), 802.11ax(HE20), 802.11ax(HE40)
5 ГГц: 802.11a, 802.11n (HT20), 802.11n (HT40), 802.11ac (VHT20), 802.11ac (VHT80), 802.11ac(VHT160), 802.11ax(HE20), 802.11ax(HE40), 802.11ax(HE80), 802.11ax(HE160)

Частота, режим і максимальна випромінювана потужність для України:
2412–2472 МГц: 19,98 дБм; 5180–5240 МГц: 19,98 дБм, 5260–5320 МГц: 19,98 дБм; 5500–5700 МГц: 19,98 дБм, 2402–2480 МГц (BR/EDR): 5,82 дБм; 2402–2480 МГц (LE): 5,59 дБм.

Пристрій призначено для використання тільки у приміщенні.

справжнім ASUS заявляє, що даний пристрій відповідає Технічному регламенту радіообладнання; повний текст декларації про відповідність доступний на веб-сайті за адресою:

<https://certificates.asus.website/w/>

Інформація з техніки безпеки































ОБЕРЕЖНО! Використання засобів керування чи налаштування або виконання процедур, не зазначених у цьому документі, може призвести до небезпечного опромінення.























- Умови експлуатації
- Температура експлуатації пристрою: 0-40°С. Не використовуйте пристрій в умовах екстремально високих чи низьких температур.
- Не розташовуйте пристрій поблизу джерел тепла, наприклад, поряд із мікрохвильовою піччоу, духовою шафою чи радіатором.
- Використання несумісного чи несертифікованого адаптера живлення може призвести до загоряння, вибуху чи інших небезпечних наслідків.
- При підключенні до мережі електроживлення пристрій потрібно розташовувати поблизу розетки, до неї має бути вільний доступ.
- Утилізація пристрою здійснюється відповідно до місцевих законів і положень. Пристрій після завершення терміну експлуатації має бути переданий до сертифікованого пункту збору для вторинної переробки чи правильної утилізації.
- Цей пристрій не призначений для дітей. Діти можуть використовувати пристрій тільки в присутності дорослих.
- Не викидайте пристрій чи його компоненти разом зі звичайними побутовими відходами.

- Використовуйте лише блок живлення, що додається до маршрутизатора ASUS.
- Ніколи не тягніть за шнур блоку живлення, щоб від'єднати його від розетки.
- Тягніть за сам блок живлення.

Обережність

- Маршрутизатор ASUS є високоякісним обладнанням. Перед початком роботи прочитайте всі інструкції та попереджувальні позначки на адаптері змінного струму.
- Не використовуйте маршрутизатор ASUS в екстремальних умовах, за високої температури або високої вологості. Маршрутизатор ASUS найкраще працює при температурі навколишнього середовища від 0 °C до 40 °C.
- Не розбирайте маршрутизатор ASUS та його аксесуари.
- Якщо потрібне обслуговування або ремонт пристрою, зверніться до авторизованого сервісного центру.
- Якщо пристрій розібрано, може виникнути небезпека ураження електричним струмом або пожежі.

	הוראות ביטוח לשימוש במוצר
	יש לפעול ע"פ כללי הביטוח הבאים בעת שימוש במוצר:
	ודא שלמות ותקינות התקע ו/או כבל החשמל.
	אין להנסיג או להוציא את התקע מרשת החשמל בידיים רטובות.
	באם המוצר מופעל י"ט מעט חיצוני, אין לפתוח את המטען, במקרה של בעיה כלשהי, יש לפנות למעבדת השירות הקרובה.
	יש להרחיק את המוצר מהמטען מגנזלים.
	במקרה של ריח מוזר, רעשים שמקורם במוצר ו/או במטען/ספק כוח, יש לנתקו מיידית מרשת החשמל ולפנות למעבדת שירות.
	המוצר והמטען/ספק כוח מיועד לשימוש בתוך המבנה בלבד, לא לשימוש חיצוני ולא לשימוש בסביבה חה.
	אין לחתוך, לשרור, ולקעם את כבל החשמל.
	אין להניח חפצים על כבל החשמל או להניח לו להתחמם יתר על המידה, שכן הדבר עלול לגרום לנזק, דליקה או התחשמלות.
	לפני ניקוי המוצר ו/או המטען יש לנתקו מרשת החשמל.
	יש לאפשר גישה נוחה לחיבור וניתוק פתיל הזינה מרשת החשמל
	יש להקפיד ולתחזק את התק הניתוק במצב תפעולי מוכן לשימוש אחרתה:
	אין להחליף את כבל הזינה בתחליפים לא מקוריים, חיבור לקוי עלול לגרום להתחשמלות הממשלת.
	בשימוש על כבל מאריך יש לוודא תקינות מוליך הארקה שבכבל.
	
	
	
	
	
	
	
	
	
	
	
	
	
	
	
	

Service and Support



<https://www.asus.com/support>

Area	Country/ Region	Hotline Number	Service Hours
Europe	Cyprus	800-92491	09:00-13:00; 14:00-18:00 Mon-Fri
	France	0033-170949400	09:00-18:00 Mon-Fri
	Germany	0049-1805010920 0049-1805010923 (component support) 0049-2102959911 (Fax)	09:00-18:00 Mon-Fri 10:00-17:00 Mon-Fri
	Hungary	0036-15054561	09:00-17:30 Mon-Fri
	Italy	06 97626662	09:00-13:00; 14:00-18:00 Mon-Fri
	Greece	00800-44142044	09:00-13:00; 14:00-18:00 Mon-Fri
	Austria	0043-820240513	09:00-18:00 Mon-Fri
	Netherlands/ Luxembourg	0031-591570290	09:00-17:00 Mon-Fri
	Belgium	0032-78150231	09:00-17:00 Mon-Fri
	Norway	0047-2316-2682	09:00-18:00 Mon-Fri
	Sweden	0046-858769407	09:00-18:00 Mon-Fri
	Finland	00358-969379690	10:00-19:00 Mon-Fri
	Denmark	0045-38322943	09:00-18:00 Mon-Fri
	Poland	0048-225718040	08:30-17:30 Mon-Fri
	Spain	0034-902889688	09:00-18:00 Mon-Fri
	Portugal	00351-707500310	09:00-18:00 Mon-Fri
	Slovak Republic	00421-232162621	08:00-17:00 Mon-Fri
	Czech Republic	00420-596766888	08:00-17:00 Mon-Fri
	Switzerland-German	0041-848111010	09:00-18:00 Mon-Fri
Switzerland-French	0041-848111014	09:00-18:00 Mon-Fri	
Switzerland-Italian	0041-848111012	09:00-18:00 Mon-Fri	
United Kingdom	0044-1442265548	09:00-17:00 Mon-Fri	
Ireland	0035-31890719918	09:00-17:00 Mon-Fri	
Russia and CIS	008-800-100-ASUS	09:00-18:00 Mon-Fri	
Ukraine	0038-0445457727	09:00-18:00 Mon-Fri	

UKCA statement

Simplified UKCA Declaration of Conformity

ASUSTek Computer Inc. hereby declares that this device is in compliance with the essential requirements and other relevant provisions of The Radio Equipment Regulations 2017 (S.I. 2017/1206). Full text of UKCA declaration of conformity is available at <https://www.asus.com/support/>.

The frequency, channel and the maximum transmitted power in UK are listed below:

2402-2480 MHz (BT LE/BT EDR); 13.93dBm (24.7mW)
2412-2472 MHz (1-13); OFDM: 19.89dBm (97.5mW); CCK: 17.71dBm (59.0mW)
5180-5250 MHz (36-48); 22.82dBm (191.4mW)
5250-5320 MHz (52-64); 22.87 dBm (193.6mW)
5500-5700 MHz (100-140); 22.80 (190.5mW)
5745-5825 MHz (149-165); 13.97dBm (24.94mW)
5955-6415 MHz (1-93); 13.90dBm (24.54mW)
2.4GHz: 802.11b, 802.11g, 802.11n (HT20), 802.11n (HT40), 802.11ac (VHT20), 802.11ac (VHT40), 802.11ax (HE20), 802.11ax (HE40)

5GHz: 802.11a, 802.11n (HT20), 802.11n (HT40), 802.11ac (VHT20), 802.11ac (VHT40), 802.11ac (VHT80), 802.11ac (VHT160), 802.11ax (HE20), 802.11ax (HE40), 802.11ax (HE80)

6GHz: 802.11ax (HE20), 802.11ax (HE40), 802.11ax (HE80) ,802.11ax (HE160)

The WiFi operating in the band 5150-5350 MHz shall be restricted to indoor use for the country listed below:

UK

Authorized representative in United Kingdom: ASUSTEK (UK) LIMITED

Address: 1st Floor, Sackville House, 143-149 Fenchurch Street, London, EC3M 6BL, England, United Kingdom

Tel: +44-01442-202-700

Fax: +44-01442-245-882

Support mail: network_support_uk@asus.com

<http://uk.asus.com>

UKCA CE



Points de collecte sur www.quefairede mesdechets.fr
Privilégiez la réparation ou le don de votre appareil !

English CE statement

Simplified EU Declaration of Conformity

ASUSTek Computer Inc. hereby declares that this device is in compliance with the essential requirements and other relevant provisions of Directive 2014/53/EU. Full text of EU declaration of conformity is available at <https://www.asus.com/support/>.

This equipment complies with EU radiation exposure limits set forth for an uncontrolled environment. This equipment should be installed and operated with minimum distance 5 mm between the radiator & your body.

All operational modes:

2.4GHz: 802.11b, 802.11g, 802.11n (HT20), 802.11n (HT40), 802.11ac (VHT20), 802.11ac (VHT40), 802.11ax (HE20), 802.11ax (HE40)

5GHz: 802.11a, 802.11n (HT20), 802.11n (HT40), 802.11ac (VHT20), 802.11ac (VHT40), 802.11ac (VHT80), 802.11ac (VHT160), 802.11ax (HE20), 802.11ax (HE40), 802.11ax (HE80)

6GHz: 802.11ax (HE20), 802.11ax (HE40), 802.11ax (HE80) ,802.11ax (HE160)

The frequency, channel and the maximum transmitted power in EU are listed below:

2402-2480 MHz (BT LE/BT EDR); 13.93dBm (24.7mW)

2412-2472 MHz (1-13); OFDM: 19.89dBm (97.5mW); CCK: 17.71dBm (59.0mW)

5180-5250 MHz (36-48); 22.82dBm (191.4mW)

5250-5320 MHz (52-64); 22.87 dBm (193.6mW)

5500-5700 MHz (100-140); 22.80 (190.5mW)

5745-5825 MHz (149-165); 13.97dBm (24.94mW)

5955-6415 MHz (1-93); 13.90dBm (24.54mW)

The adapter shall be installed near the equipment and shall be easily accessible.

The WiFi operating in the band 5150-5350MHz shall be restricted to indoor use for countries listed in the table below:

	AT	BE	BG	CZ	DK	EE	FR
	DE	IS	IE	IT	EL	ES	CY
	LV	LI	LT	LU	HU	MT	NL
	NO	PL	PT	RO	SI	SK	TR
	FI	SE	CH	HR		UK(NI)	UA

Safety Notices

- Use this product in environments with ambient temperatures between 0°C(32°F) and 40°C(104°F).
- Refer to the rating label on the bottom of your product and ensure your power adapter complies with this rating.
- DO NOT place on uneven or unstable work surfaces. Seek servicing if the casing has been damaged.
- DO NOT place or drop objects on top and do not shove any foreign objects into the product.
- DO NOT expose to or use near liquids, rain, or moisture. DO NOT use the modem during electrical storms.
- DO NOT cover the vents on the product to prevent the system from getting overheated.
- DO NOT use damaged power cords, accessories, or other peripherals.
- DO NOT mount this equipment higher than 2 meters.
- If the Adapter is broken, do not try to fix it by yourself. Contact a qualified service technician or your retailer.
- To prevent electrical shock hazard, disconnect the power cable from the electrical outlet before relocating the system.

Lithuanian CE pareiškimas

Supaprastinta ES atitikties deklaracija

Šiame dokumente bendroviė „ASUSTEK Computer Inc.“ pareiškia, kad šis prietaisas atitinka pagrindinius reikalavimus ir kitas susijusias Direktyvos 2014/53/EB nuostatas. Visą ES atitikties deklaracijos tekstą rasite <https://www.asus.com/support/>.

Ši įranga atitinka ES radiacijos poveikio ribas, nustatytas nekontroliuojamai aplinkai. Šį prietaisą reikia statyti ir naudoti ten, kur jis būtų bent 5 cm atstumu nuo jūsų kūno.

Visi operaciniai režimai:

2.4GHz: 802.11b, 802.11g, 802.11n (HT20), 802.11n (HT40)

5GHz: 802.11a, 802.11n (HT20), 802.11n (HT40), 802.11ac (VHT20), 802.11ac (VHT40), 802.11ac (VHT80)

6GHz: 802.11ax (HE20), 802.11ax (HE40), 802.11ax (HE80) ,802.11ax (HE160)

2402-2480 MHz (BT LE/BT EDR); 13.93dBm (24.7mW)

2412-2472 MHz (1-13); OFDM: 19.89dBm (97.5mW); CCK: 17.71dBm (59.0mW)

5180-5250 MHz (36-48); 22.82dBm (191.4mW)

5250-5320 MHz (52-64); 22.87 dBm (193.6mW)

5500-5700 MHz (100-140); 22.80 (190.5mW)

5745-5825 MHz (149-165); 13.97dBm (24.94mW)

5955-6415 MHz (1-93); 13.90dBm (24.54mW)

Šį įrenginį galima naudoti tik patalpoje, kai jis veikia 5150–5350 MHz dažnių diapazone.

Saugos pranešimai

- Naudokitės šiuo gaminiu tik esant 0°C (32°F)–40°C (104°F) aplinkos oro temperatūrai.
- Zr. techninių charakteristikų etiketę, esančią gaminio apačioje, ir įsitikinkite, ar maitinimo adapteris atitinka tas charakteristikas.
- NESTATYKITE ant nelygių ar nestabilių darbinii paviršių. Kreipkitės pagalbos, jei pažeidėte korpusą.
- NEDĖKITE ant viršaus, neužmeskite arba nekiskite į gaminį pašalinii daiktų.
- NENAUDOKITE drėgnoje vietoje, arba skysčių, kur yra drėgna, neleiskite aplyti. NENAUDOKITE modemo per elektros audras.
- NEUŽDENKITE gaminio ventiliacijos angų, kad sistema neperkaistų.
- NENAUDOKITE pažaisitų maitinimo laidų, priedų ar kitų priedinių įrenginių.
- Jei adapteris sugestų, nebandykite jo remontuoti patys. Kreipkitės į kvalifikuotą meistrą arba pardavėją.
- Norėdami išvengti elektros smūgio pavojaus, prieš perkeldami sistemą į kitą vietą, atjunkite maitinimo kabelį nuo elektros lizdo.

Turkish CE Beyanı

Basitleştirilmiş AB Uygunluk Bildirimi

ASUSTek Computer Inc., bu aygıtın temel gereksinimlerle ve 2014/53/EU Yönergesinin diğer ilgili koşullarıyla uyumlu olduğunu bildirir. AB uygunluk bildiriminin tam metni <https://www.asus.com/support/> adresinde bulunabilir.

Bu donanım, kontrolsüz bir ortam için belirlenen AB radyasyonuz maruz kalma sınırlarıyla uyumludur. Bu donanım, sinyal vericisi ve vücudunuz arasında en az 5 cm mesafe olacak şekilde yerleştirilmeli ve çalıştırilmalıdır.

Tüm işletim modları:

2.4GHz: 802.11b, 802.11g, 802.11n (HT20), 802.11n (HT40)

5GHz: 802.11a, 802.11n (HT20), 802.11n (HT40), 802.11ac (VHT20), 802.11ac (VHT40), 802.11ac (VHT80)

6GHz: 802.11ax (HE20), 802.11ax (HE40), 802.11ax (HE80), 802.11ax (HE160)

AB içinde frekans, mod ve iletilen en yüksek güç aşağıda listelenmektedir:

2402-2480 MHz (BT LE/BT EDR); 13.93dBm (24.7mW)

2412-2472 MHz (1-13); OFDM: 19.89dBm (97.5mW); CCK: 17.71dBm (59.0mW)

5180-5250 MHz (36-48); 22.82dBm (191.4mW)

5250-5320 MHz (52-64); 22.87 dBm (193.6mW)

5500-5700 MHz (100-140); 22.80 (190.5mW)

5745-5825 MHz (149-165); 13.97dBm (24.94mW)

5955-6415 MHz (1-93); 13.90dBm (24.54mW)

5150 - 5350 MHz frekans aralığında çalıştırılken aygıtın kullanımı yalnızca üç mekâna sınırlıdır.

Güvenlik bilgileri

- Bu ürünü ortam sıcaklığı 0°C (32°F) ve 35°C (95°F) arasındaki sıcaklıklarda kullanın.
- Ürününüzün altındaki derecelendirme etiketine başvurun ve güç adaptörünüzün bununla uyumlu olduğundan emin olun.
- Düğün veya sabit olmayan çalışma yüzeylerine YERLEŞTİRMEYİN. Kasa haraj görmüşse servise başvurun.
- Ürünün üzerine nesnelere koymayın veya düşürmeyin ve içine yabancı nesnelere itmeyin.
- Sıvılara, yağmura ya da neme maruz BIRAKMAYIN veya bunların yanında KULLANMAYIN. Şişmeçli firtinalarda modemi KULLANMAYIN.
- Sistemin aşırı ısınmasını önlemek için üründeki havalandırma deliklerinin üzerini kapatmayın.
- Sistemin aşırı ısınmasını önlemek için masaüstü PC'nin üzerindeki hava deliklerini KAPATMAYIN.
- Güç kaynağı bozulmuşsa, tek başınıza onarmaya çalışmayın. Yetkili servis teknisyeniley veya satıcınıza bağlantı kurun.
- Elektrik çarpması riskini önlemek için, sistemin yerini değiştirmeden önce güç kablosunun elektrik prizii ile olan bağlantısını kesin.

Finnish CE-merkintä

Yksinkertaistettu EU-vaatimustenmukaisuusvakuutus

ASUSTek Computer Inc. vakuuttaa täten, että tämä laite on 2014/53/EU-direktiivin olennaisten vaatimusten ja muiden asiaan kuuluvien lisäysten mukainen. Koko EU-vaatimustenmukaisuusvakuutuksen teksti on nähtävissä osoitteessa <https://www.asus.com/support/>.

Tämä laite täyttää EU-säteilyrajoitukset, jotka on asetettu hallitsemattomaan ympäristöön. Tämä laitteisto tulee asentaa ja sitä tulee käyttää siten, että säteilijä ja kehosi välinen etäisyys on vähintään 5 cm.

Kaikki käyttötilat:

2.4GHz: 802.11b, 802.11g, 802.11n (HT20), 802.11n (HT40)

5GHz: 802.11a, 802.11n (HT20), 802.11n (HT40), 802.11ac (VHT20), 802.11ac (VHT40), 802.11ac (VHT80)

6GHz: 802.11ax (HE20), 802.11ax (HE40), 802.11ax (HE80), 802.11ax (HE160)

Taajuus, tila maksimi lähetetty teho EU:ssa on listattu alla:

2402-2480 MHz (BT LE/BT EDR); 13.93dBm (24.7mW)

2412-2472 MHz (1-13); OFDM: 19.89dBm (97.5mW); CCK: 17.71dBm (59.0mW)

5180-5250 MHz (36-48); 22.82dBm (191.4mW)

5250-5320 MHz (52-64); 22.87 dBm (193.6mW)

5500-5700 MHz (100-140); 22.80 (190.5mW)

5745-5825 MHz (149-165); 13.97dBm (24.94mW)

5955-6415 MHz (1-93); 13.90dBm (24.54mW)

Tämän laitteen käyttö on rajoitettu sisätiloihin 5 150 - 5 350 MHz:in-taajuusalueella.

Turvallisuustietoja

- Käytä tätä tuotetta ympäristöissä, joissa ympäristölämpötila on välillä 0°C (32°F) ja 40°C (104°F).
- Varmista tuotteen pohjassa sijaitsevista arvokivistä vastaava verkkolaitte tätä nimellänsuov.
- ÄLÄ aseta epätasaisille tai epävakaalle pinnolle. Ota yhteys tuotoon, jos kotelo on vahingoittunut.
- ÄLÄ aseta tai pudota esineitä laitteen päälle äläkä anna minkään vieraiden esineiden joutua tuotteen sisään.
- ÄLÄ altista nesteille, saelleille tai kosteudelle tai käytä niiden lähellä. ÄLÄ käytä modemia ukkosmyrskyn aikana.
- ÄLÄ peitä tuotteen tuuletusaukkoja estääksiesi tuuletus ylikuumentamista.
- ÄLÄ käytä vahingoittuneita virtajohtoja, lisävarusteita tai muita ohjeita.
- Jos virtalähde on rikkoutunut, älä itse yritä sitä korjata. Ota yhteys ammattimaiseen huoltohenkilöön tai jälleenmyyjäsi.
- Estääksiesi sähköiskun vaaran irrota virtakaapeli pistorasiasta ennen järjestelmän paikan muuttamista.

Hungarian CE-nyilatkozat

Egyszerűsített EU-megfelelőségi nyilatkozat

Az ASUSTek Computer Inc. ezennel kijelenti, hogy ez a készülék megfelel a 2014/53/EU irányelv alapvető követelményeinek és egyéb vonatkozó rendelkezésének. Az EU-megfelelőségi nyilatkozat teljes szövegét a következő weboldalon tekintheti meg: <https://www.asus.com/support/>.

Ez a berendezés megfelel az Európai Unió rádiófrekvenciás sugárzásra vonatkozó, ellenőrzött környezethez megállapított határértékeinek. A készülék telepítésekor és használata során legalább 5 cm távolságot kell hagyni a fűtést és a testszöveget.

Minden működési üzemmód:

2.4GHz: 802.11b, 802.11g, 802.11n (HT20), 802.11n (HT40)

5GHz: 802.11a, 802.11n (HT20), 802.11n (HT40), 802.11ac (VHT20), 802.11ac (VHT40), 802.11ac (VHT80)

6GHz: 802.11ax (HE20), 802.11ax (HE40), 802.11ax (HE80), 802.11ax (HE160)

Az alábbiakban megtekintheti az Európai Unióban érvényes frekvenciát, üzemmódot és maximális átviteli teljesítményt:

2402-2480 MHz (BT LE/BT EDR); 13.93dBm (24.7mW)

2412-2472 MHz (1-13); OFDM: 19.89dBm (97.5mW); CCK: 17.71dBm (59.0mW)

5180-5250 MHz (36-48); 22.82dBm (191.4mW)

5250-5320 MHz (52-64); 22.87 dBm (193.6mW)

5500-5700 MHz (100-140); 22.80 (190.5mW)

5745-5825 MHz (149-165); 13.97dBm (24.94mW)

5955-6415 MHz (1-93); 13.90dBm (24.54mW)

Az 5150 és 5350 MHz közötti frekvenciatarományban a készülék beltéri használatra van korlátozva.

Biztonsági információk

- A termékét 0°C (32°F) és 40°C (104°F) közötti hőmérsékleten használja.
- Tekintse meg a termék alján lévő minősítési címkét, és ellenőrizze, hogy a hálózati adapter megfelel a minősítésnek.
- NE tegye a számítógépet labilis, vagy egyenetlen felületre. A sérült burkolatot javíttassa meg.
- NE helyezzen és NE ejtsen tárgyakat a készülék tetejére, és ne dugjon idegen tárgyakat a belsejébe.
- NE tegye ki folyadéknak, esőnek vagy nedvességnek, vagy használja azok közelében. NE használja a modemet villámás közben.
- NE fedje be a készüléknek lévő szellőzőnyílásokat, nehogy túlmelegedjen a rendszer.
- NE használjon sérült tápkábelt, kiegészítőit vagy más periferiát.
- Ha a tápegység elromlik, ne kísérelje meg saját maga megjavítani. Forduljon szakemberhez vagy a termék vevőszolgálatához.
- Az áramütés elkerülése érdekében húzza ki a berendezés tápkábelét a konnektorból, mielőtt áthelyezné a rendszert.

Latvian CE apliecinājums

Vienkāršots ES paziņojums par atbilstību

Ar šo ASUSTek Computer Inc. paziņo, ka šī ierīce atbilst Direktīvas Nr. 2014/53/ES būtiskām prasībām un citiem attiecīgiem noteikumiem. Pilns ES atbilstības paziņojuma teksts ir pieejams šeit: <https://www.asus.com/support/>.

Šī ierīce atbilst ES radiācijas iedarbības ierobežojumiem, kas noteikti veidi, kur šī iedarbība netiek kontrolēta. Šī ierīce ir jāuzstāda un jādarbina, ievērojot minimālo atstājumu 5 cm starp radiatoru un ķermeni.

Visi darbības režimi:

2.4GHz: 802.11b, 802.11g, 802.11n (HT20), 802.11n (HT40)

5GHz: 802.11a, 802.11n (HT20), 802.11n (HT40), 802.11ac (VHT20), 802.11ac (VHT40), 802.11ac (VHT80)

6GHz: 802.11ax (HE20), 802.11ax (HE40), 802.11ax (HE80), 802.11ax (HE160)

Frekvence, režims un maksimālā pārraidītā jauda ES ir norādīta tālāk.

2402-2480 MHz (BT LE/BT EDR); 13.93dBm (24.7mW)

2412-2472 MHz (1-13); OFDM: 19.89dBm (97.5mW); CCK: 17.71dBm (59.0mW)

5180-5250 MHz (36-48); 22.82dBm (191.4mW)

5250-5320 MHz (52-64); 22.87 dBm (193.6mW)

5500-5700 MHz (100-140); 22.80 (190.5mW)

5745-5825 MHz (149-165); 13.97dBm (24.94mW)

5955-6415 MHz (1-93); 13.90dBm (24.54mW)

Šī ierīce, darbojoties no 5150 MHz līdz 5350 MHz frekvences diapazonā, paredzēta tikai lietošanai iekšējās.

Drošības paziņojumi

- Lietojiet šo ierīci tikai vietās, kur apkārtnē temperatūra ir no 0°C (32°F) līdz 40°C (104°F).
- Skatiet strāvas parametru uzlīmi ierīces apakšā un pārlicieties, lai strāvas adapteris atbilstu parametriem.
- NENOVIETOT uz nelīdzenas ar nestabilas darba virsmas. Vēlēties tehniskās palīdzības dienestā, ja ir bojāts ārējais ietvars.
- NEENOVIETOT vai nemest priekšmetus uz virsmas un neievietot ierīcē nekādus svešķermeņus.
- NEPAKLAUT šķidrumu, lietus vai mitruma ietekmē vai nelietot to tuvumā. NELIETOT modemu negaisa laikā.
- NEAPKLĀT ierīces ventilācijas atveres, lai sistēma nepārkarstu.
- NELIETOT bojātus strāvas vadus, papildinieces vai citas ārējās ierīces.
- Ja adapteris ir bojāts, neveiciet tā remontu pat. Sazinieties ar kvalificētiem speciālistu vai savu pārdevēju.
- Lai novērstu elektriskās strāvas trieciena risku, atvienojiet strāvas kabeli no strāvas kontaktligzdas pirms sistēmas pārvietošanas.

Portuguese Declaração CE

Declaração de conformidade simplificada da UE

A ASUSTek Computer Inc. declara que este dispositivo está em conformidade com os requisitos essenciais e outras disposições relevantes da Diretiva 2

Frecventa, modul și puterea maximă transmisă în UE sunt enumerate mai jos:
2402-2480 MHz (BT LE/BT EDR): 13.93dBm (24.7mW)
2412-2472 MHz (1-13): OFDM: 19.89dBm (97.5mW); CCK: 17.71 dBm (59.0mW)
5180-5250 MHz (36-48): 22.82dBm (191.4mW)
5250-5320 MHz (52-64): 22.87 dBm (193.6mW)
5500-5700 MHz (100-140): 22.80 (190.5mW)
5745-5825 MHz (149-165): 13.97dBm (24.94mW)
5955-6415 MHz (1-93): 13.90dBm (24.54mW)

Dispozitivul este restricționat doar la utilizarea în interior în cazul operării în intervalul de frecvență cuprins între 5.150 și 5.350 MHz.

Informații pentru utilizarea în condiții de siguranță

- Utilizați PC-ul desktop în medii cu temperatura ambientă scăpând între 0 °C (32 °F) și 40 °C (104 °F).
- Consultați eticheta de pe partea de jos a produsului pentru a vă asigura că adaptorul dvs. este conform.
- NU așezați produsul pe suprafețe de lucru neregulate sau instabile. În cazul în care carcasa s-a deteriorat, solicitați operații de service.
- NU plasați și nu scăpați obiecte pe partea de sus a produsului și nu introduceți obiecte externe în produs.
- NU expuneți PC-ul desktop la lichide, la ploaie sau la umezeală. NU utilizați PC-ul desktop în timpul furtunilor cu descărcări electrice.
- NU acoperiți orificiile de ventilare de pe produs. În caz contrar, este posibil ca sistemul să se supraîncălzească.
- NU utilizați cabluri de alimentare, accesorii sau echipamente periferice deteriorate.
- Dacă sursa de alimentare se defectează, nu încercați să o reparați singur. Contactați un tehnician de service calificat sau distribuitorul local.
- Pentru a preveni pericolul de electrocutare, deconectați cablul de alimentare de la priză electrică înainte de reamplasarea sistemului.

Serbian CE izjava

Pojednostavljena EU deklaracija o saglasnosti

ASUSTek Computer Inc. ovim potvrđuje da je ovaj uređaj u saglasnosti sa ključnim zahtevima i drugim relevantnim odredbama Direktive 2014/53/EU. Pun tekst EU deklaracije o saglasnosti je dostupan na adresi **https://www.asus.com/support/**

Ova oprema u saglasnosti je sa EU ograničenjima za izloženost radijaciji, određeni za nekontrolisanu sredinu. Ova oprema treba da bude instalirana i da se njome upravlja za minimalne udaljenosti od 5 cm između radijatora i vašeg tela.

Svi radni režimi:

2.4GHz: 802.11b, 802.11g, 802.11n (HT20), 802.11n (HT40)
5GHz: 802.11a, 802.11n (HT20), 802.11n (HT40), 802.11ac (VHT20), 802.11ac (VHT40), 802.11ac (VHT80)
6GHz: 802.11ax (HE20), 802.11ax (HE40), 802.11ax (HE80), 802.11ax (HE160)
Frekvencija, režim i maksimalna snaga prenosenja u EU su navedeni ispod:
2402-2480 MHz (BT LE/BT EDR): 13.93dBm (24.7mW)
2412-2472 MHz (1-13): OFDM: 19.89dBm (97.5mW); CCK: 17.71 dBm (59.0mW)
5180-5250 MHz (36-48): 22.82dBm (191.4mW)
5250-5320 MHz (52-64): 22.87 dBm (193.6mW)
5500-5700 MHz (100-140): 22.80 (190.5mW)
5745-5825 MHz (149-165): 13.97dBm (24.94mW)
5955-6415 MHz (1-93): 13.90dBm (24.54mW)
Uređaj je ograničen za korišćenje unutra samo kada radi u frekventnom opsegu od 5150 to 5350 MHz.

Bezbednosna obaveštenja

- Koristite ovaj proizvod u sredinama sa ambijentalnom temperaturom između 0°C (32°F) and 40°C (104°F).
- Pogledajte etiketu sa oznakom na dnu svog proizvoda i proverite da se vaš adapter za napajanje slaže sa ovom oznakom.
- NE stavljajte na neravnu ili nestabilnu radnu površinu. Potražite servisiranje ukoliko je kućište oštećeno.
- NE postavljajte i ne ispušajte predmete na vrhu i ne gurajte strane predmete u proizvod.
- NE izlažite tečnostima i ne koristite u blizini tečnosti, kiše ili vlage. NE koristite modem tokom oluja sa gmljavinom.
- NE pokrivajte otvore na proizvodu da biste sprečili da se sistem pregreje.
- NE koristite oštećene kablove za struju, dodatke ili druge periferne uređaje.
- Ukoliko se adapter polomi, ne pokušavajte ga da sami popravite. Pozovite kvalifikovanog tehničara za popravku ili svog prodavca.
- Da sprečite rizik od električnog šoka, isključite kabl za struju iz električne utičnice pre premeštanja sistema.

Czech Prohlášení CE

Zjednodušené prohlášení o shodě s EU

Společnost ASUSTek Computer Inc. tímto prohlašuje, že toto zařízení splňuje základní požadavky a další příslušná ustanovení směrnice 2014/53/EU. Plné znění prohlášení o shodě EU je k dispozici na adrese **https://www.asus.com/support/**

Toto zařízení vyhovuje limitům EU pro vystavení vyzařování stanoveným pro neřízené prostředí. Toto zařízení musí být nainstalováno a provozováno v minimální vzdálenosti 5 cm mezi zaříčen a vašim tělem.

Všechny provozní režimy:

2.4GHz: 802.11b, 802.11g, 802.11n (HT20), 802.11n (HT40)
5GHz: 802.11a, 802.11n (HT20), 802.11n (HT40), 802.11ac (VHT20), 802.11ac (VHT40), 802.11ac (VHT80)
6GHz: 802.11ax (HE20), 802.11ax (HE40), 802.11ax (HE80), 802.11ax (HE160)
Niže je uvedena frekvence, režim a maximální vysílany výkon v EU:
2402-2480 MHz (BT LE/BT EDR): 13.93dBm (24.7mW)
2412-2472 MHz (1-13): OFDM: 19.89dBm (97.5mW); CCK: 17.71 dBm (59.0mW)
5180-5250 MHz (36-48): 22.82dBm (191.4mW)
5250-5320 MHz (52-64): 22.87 dBm (193.6mW)
5500-5700 MHz (100-140): 22.80 (190.5mW)
5745-5825 MHz (149-165): 13.97dBm (24.94mW)
5955-6415 MHz (1-93): 13.90dBm (24.54mW)
Při provozu ve frekvenčním rozsahu 5 150 až 5 350 MHz je používání tohoto zařízení omezeno pouze na vnitřní prostory.

Bezpečnostní informace

- Počítač používejte jen při teplotě okolí 0 °C (32 °F) až 40 °C (104 °F).
- Informace naleznete na energetickém štítku na spodní straně vašeho produktu. Ujistěte se, že napájecí adaptér je v souladu s hodnotou na něm uvedenou.
- NEPOKLÁDEJTE na nerovné ani nestabilní pracovní povrchy. Pokud je skříň počítače poškozená, vyhledejte opravnu.
- NEDÁVJTE ani nepouštějte předměty na horní stranu produktu ani do něj nezastkujte žádné cizí objekty.
- NEVYSTAVUJTE ani nepoužívejte blízko teploty, deště nebo vlhkosti. NEPOUŽÍVEJTE modem během bouřek.
- NEZAKRÝVEJTE otvory na produktu, které mají zabránit přehřátí systému.
- NEPOUŽÍVEJTE poškozené napájecí kabely, doplňky ani jiné periferie.
- Pokud je napájecí zdroj porouchaný, nepokoušejte se jej opravovat. Kontakujte kvalifikovaného servisního technika nebo prodejce.
- Abyste nedošlo k zásahu elektrickým proudem, odpojte napájecí kabel z elektrické zásuvky před přemístěním počítače.

Estonian CE-kinnitus

Lihtsustatud ELi vastavusdeklaratsioon

Käesolevaga kinnitab ASUSTek Computer Inc., et see seade on vastavuses direktiivi 2014/53/EL oluliste nõuete ja teiste asjakohaste sätetega. ELi vastavusdeklaratsiooni täielik tekst on saadaval aadressil **https://www.asus.com/support/**

Käesolev seade vastab kontrollimata keskkonnale sätetatud ELi kiirgusnormidele. Antud seadme paigaldamisel ja kasutamisel tuleb arvestada, et see peab jääma raadiatori ja teie kehast vähemalt 5 cm kaugusele.

Kõik töörežiimid:

2.4GHz: 802.11b, 802.11g, 802.11n (HT20), 802.11n (HT40)
5GHz: 802.11a, 802.11n (HT20), 802.11n (HT40), 802.11ac (VHT20), 802.11ac (VHT40), 802.11ac (VHT80)
6GHz: 802.11ax (HE20), 802.11ax (HE40), 802.11ax (HE80), 802.11ax (HE160)
Teave sageduse, režiimi ja maksimaalse edastatava võimsuse kohta ELis on esitatud allpool:
2402-2480 MHz (BT LE/BT EDR): 13.93dBm (24.7mW)
2412-2472 MHz (1-13): OFDM: 19.89dBm (97.5mW); CCK: 17.71 dBm (59.0mW)
5180-5250 MHz (36-48): 22.82dBm (191.4mW)
5250-5320 MHz (52-64): 22.87 dBm (193.6mW)
5500-5700 MHz (100-140): 22.80 (190.5mW)
5745-5825 MHz (149-165): 13.97dBm (24.94mW)
5955-6415 MHz (1-93): 13.90dBm (24.54mW)
Seadet tuleb kasutada ainult sisetingimustes sagedusvahemikus 5150 MHz kuni 5350 MHz.

Ohutusmärkused

- Seda seadet võib kasutada ümbritseva keskkonna temperatuuril 0 °C (32 °F) kuni 40 °C (104 °F).
- Vaadake seadme põhjal asuvat silti ja veenduge, et teie toiteadapter vastab toitepingele.
- ÄRGE asetage ebaühtlasele või ebastabiilsele pinnale. Kui aku ümbris on kahjustada saanud, pöörduge teenindusse.
- ÄRGE pange või laske kukkuda mingeid esemeid seadme peale ja ärge torgake midagi seadme sisse.
- ÄRGE kasutage seadet vihma käes ega vedelike ja niiskuse lähedal. ÄRGE kasutage modemit äikesa ajal.
- ÄRGE katke kinni seadme õhutusavad, et vältida selle ülekuumenemist.

- ÄRGE kasutage kahjustunud toitejuhtmeid, lisa- ega välisseadmeid.
- Kui toiteadapter on rikkis, siis ärge püüdke seda ise parandada. Võtke ühendust kvalifitseeritud hooldustehnikuga või kauniüajaga.
- Elektriõhugi ohu vältimiseks ühendage toitekaabel pistikupesast lahti enne, kui süsteemi ümber paigutate.

Slovanian Izjava CE

Poenostavljena izjava o skladnosti EU

ASUSTek Computer Inc. izjavlja, da je ta naprava skladna s temeljnimi zahtevami in drugimi relevantnimi določili Direktive 2014/53/EU. Celotno besedilo izjave EU o skladnosti je na voljo na spletnem mestu **https://www.asus.com/support/**. Izjava o skladnosti za Direktivo o okoljsko primerni zasnovi 2009/125/ES

Oprema je v skladu z omejitvami EU o izpostavljenosti sevanju za nenadzorovano okolje. Opremo namestite in z njo upravljajte na najmanjši oddaljenosti 5 cm med radiatorjem in telesom.

Vsi načini delovanja:

2.4GHz: 802.11b, 802.11g, 802.11n (HT20), 802.11n (HT40)
5GHz: 802.11a, 802.11n (HT20), 802.11n (HT40), 802.11ac (VHT20), 802.11ac (VHT40), 802.11ac (VHT80)
6GHz: 802.11ax (HE20), 802.11ax (HE40), 802.11ax (HE80), 802.11ax (HE160)
Frekvenca, način in maksimalna oddajna moč v EU so navedene v nadaljevanju:
2402-2480 MHz (BT LE/BT EDR): 13.93dBm (24.7mW)
2412-2472 MHz (1-13): OFDM: 19.89dBm (97.5mW); CCK: 17.71 dBm (59.0mW)
5180-5250 MHz (36-48): 22.82dBm (191.4mW)
5250-5320 MHz (52-64): 22.87 dBm (193.6mW)
5500-5700 MHz (100-140): 22.80 (190.5mW)
5745-5825 MHz (149-165): 13.97dBm (24.94mW)
5955-6415 MHz (1-93): 13.90dBm (24.54mW)
Naprava se v notranjih prostorih lahko uporablja samo, če deluje v frekvenčnem območju od 5150 MHz do 5350 MHz.

Varnostna opozorila

- Izdelek uporabljajte v okoljih s temperaturo med 0 °C in 40 °C.
- Preberite oznake na nalepki na dnu vašega izdelka in se prepričajte, da je napajalnik skladen z zahtevami, navedenimi na nalepki.
- Naprave NE postavljajte na neravne ali nestabilne delovne površine. V primeru poškodbe ohlaja poiščite pomoč servisa.
- Na napravo NE SMETE postavljati ali nanjo spuščati predmetov oz. vanjo potiskati kakršnega koli tipka.
- Naprave NE izpostavljajte oz. uporabljajte oz. uporabljajte v bližini tekočin, dežja ali vlage. Modema NE SMETE uporabljati med nevihtami.
- Prezračevalnih rež na izdelku NE SMETE pokriti zato, da se sistem ne pregreje.
- NE uporabljajte poškodovanih napajalnih kablov, dodatkov ali drugih zunanjih naprav.
- Ce je napajalnik poškodovan, ga ne poskušajte popraviti sami. Stopite v stik z usposobljenim servisierjem ali prodajalcem.
- Če želite preprečiti nevarnost električnega sunka, pred prestavljanjem sistema odklopite napajalni kabel iz električne vtičnice.

Slovakian CE – Vyhlásenie o zhode

Zjednodušené vyhlásenie o zhode ES

Spoločnosť ASUSTek Computer Inc. týmto vyhlasuje, že toto zariadenie je v zhode s hlavnými požiadavkami a ostatnými príslušnými ustanoveniami smernice 2014/53/EU. Celý text vyhlásenia o zhode ES nájdete na adrese **https://www.asus.com/support/**

Toto zariadenie vyhovuje európskym (EÚ) limitným hodnotám pre vystavenie žiareniu stanoveným pre nekontrolované prostredie. Toto zariadenie sa má inštalovať a prevádzkovať minimálne v 5 cm vzdialenosti medzi zariadením a telom.

Všetky prevádzkové režimy:

2.4GHz: 802.11b, 802.11g, 802.11n (HT20), 802.11n (HT40)
5GHz: 802.11a, 802.11n (HT20), 802.11n (HT40), 802.11ac (VHT20), 802.11ac (VHT40), 802.11ac (VHT80)
6GHz: 802.11ax (HE20), 802.11ax (HE40), 802.11ax (HE80), 802.11ax (HE160)
Frekvencia, režim a maximálny prenosový výkon v EÚ sú uvedené nižšie:
2402-2480 MHz (BT LE/BT EDR): 13.93dBm (24.7mW)
2412-2472 MHz (1-13): OFDM: 19.89dBm (97.5mW); CCK: 17.71 dBm (59.0mW)
5180-5250 MHz (36-48): 22.82dBm (191.4mW)
5250-5320 MHz (52-64): 22.87 dBm (193.6mW)
5500-5700 MHz (100-140): 22.80 (190.5mW)
5745-5825 MHz (149-165): 13.97dBm (24.94mW)
5955-6415 MHz (1-93): 13.90dBm (24.54mW)
Používání tohto zariadenia je obmedzené na používanie len v rámci frekvenčného rozsahu 5 150 až 5 350 MHz.

Bezpečnostné informácie

- Tento výrobok používajte v prostrediach s okolitou teplotou od 0°C (32°F) do 40°C (104°F).
- Pozrite si typový štítok na spodnej strane zariadenia a uistite sa, že napájaci adaptér vyhovuje tomuto menovitému typu.
- NEUMIESTŇUJTE na nerovné a nestabilné pracovné povrchy. V prípade poškodenia skrinky vyhľadajte pomoc servisného strediska.
- Na hornú stranu zariadenia NEUMIESTŇUJTE ani NENECHÁVAJTE žiadne predmety a nekladajte doň žiadne cudzie predmety.
- NEVYSTAVUJTE ani nepoužívajte v blízkosti kvapalín, v daždi alebo vlhkom prostredí. NEPOUŽÍVAJTE modem počas búrky s výskytom bleskov.
- Vetracie otvory na zariadení NEZAKRÝVAJTE, aby sa neprehrievalo.
- NEPOUŽÍVAJTE káble, príslušenstvo alebo periferne zariadenia, ktoré sú poškodené.
- Keď je zdroj napájania poškodený, nepokúšajte sa ho sami opravovať. Obráťte sa na kompetentného servisného technika alebo svojho predajcu.
- Pred premiestňovaním zariadenia odpojte sieťový kábel z elektrickej zásuvky, aby sa zabránilo riziku úrazu elektrickým prúdom.

Italian

Dichiarazione di conformità CE

Dichiarazione di conformità UE semplificata

ASUSTek Computer Inc. con la presente dichiara che questo dispositivo è conforme ai requisiti essenziali e alle altre disposizioni pertinenti con la direttiva 2014/53/EU. Il testo completo della dichiarazione di conformità UE è disponibile all'indirizzo **https://www.asus.com/support/**. Questo apparecchio è conforme ai limiti UE, per l'esposizione a radiazioni, stabiliti per un ambiente non controllato. Questo apparecchio deve essere installato e utilizzato ad una distanza di almeno 5 cm dal corpo.

Tutte le modalità operative:

2.4GHz: 802.11b, 802.11g, 802.11n (HT20), 802.11n (HT40)
5GHz: 802.11a, 802.11n (HT20), 802.11n (HT40), 802.11ac (VHT20), 802.11ac (VHT40), 802.11ac (VHT80)
6GHz: 802.11ax (HE20), 802.11ax (HE40), 802.11ax (HE80), 802.11ax (HE160)
I valori di frequenza, modalità e massima potenza di trasmissione per l'UE sono elencati di seguito:
2402-2480 MHz (BT LE/BT EDR): 13.93dBm (24.7mW)
2412-2472 MHz (1-13): OFDM: 19.89dBm (97.5mW); CCK: 17.71 dBm (59.0mW)
5180-5250 MHz (36-48): 22.82dBm (191.4mW)
5250-5320 MHz (52-64): 22.87 dBm (193.6mW)
5500-5700 MHz (100-140): 22.80 (190.5mW)
5745-5825 MHz (149-165): 13.97dBm (24.94mW)
5955-6415 MHz (1-93): 13.90dBm (24.54mW)
L'utilizzo di questo dispositivo è limitato agli ambienti interni quando si sta utilizzando la banda di frequenze compresa tra i 5150 e i 5350 MHz.

Comunicazioni sulla sicurezza

- Usa questo prodotto in ambienti la cui temperatura sia compresa tra 0°C(32°F) e 40°C(104°F).
- Consulta l'etichetta indicante la potenza posta sul fondo del prodotto e assicurarti che l'adattatore di alimentazione sia compatibile con tali valori.
- Non collocare il dispositivo su superfici irregolari o instabili. Contatta il servizio clienti se lo chassis è stato danneggiato.
- NON riporre oggetti sopra il dispositivo e non infilare alcun oggetto all'interno del dispositivo.
- NON esporre a liquidi, pioggia o umidità. NON usare il modem durante i temporali.
- NON coprire le prese d'aria del prodotto per evitare che il sistema si surriscaldi.
- NON utilizzare cavi di alimentazione, accessori o periferiche danneggiate.
- Se l'adattatore è danneggiato non provare a ripararlo. Contatta un tecnico qualificato o il rivenditore.
- Per prevenire il rischio di scosse elettriche scollega il cavo di alimentazione dalla presa di corrente prima di spostare il sistema.

Danish CE-erklæring

Forenklet EU-oversensstemmelseserklæring

ASUSTek Computer Inc. erklærer herved, at denne enhed er i overensstemmelse med hovedkravene og øvrige relevante bestemmelser i direktiv 2014/53/EU. Hele EU-oversensstemmelseserklæringen kan findes på **https://www.asus.com/support/**

Dette udstyr er i overensstemmelse med EU's grænser, der er gældende i et ukontrolleret miljø. Dette udstyr skal installeres

og bruges mindst 5 cm mellem radiatoren og din krop.

Alle driftsfunktioner:

2.4GHz: 802.11b, 802.11g, 802.11n (HT20), 802.11n (HT40)
5GHz: 802.11a, 802.11n (HT20), 802.11n (HT40), 802.11ac (VHT20), 802.11ac (VHT80), 802.11ac (VHT80)
6GHz: 802.11ax (HE20), 802.11ax (HE40), 802.11ax (HE80), 802.11ax (HE160)

Frekvensen, indstillingen og den maksimale overførte effekt i EU er anført på listen nedenfor:

2402-2480 MHz (BT LE/BT EDR): 13.93dBm (24.7mW)
2412-2472 MHz (1-13): OFDM: 19.89dBm (97.5mW); CCK: 17.71 dBm (59.0mW)

5180-5250 MHz (36-48): 22.82dBm (191.4mW)
5250-5320 MHz (52-64): 22.87 dBm (193.6mW)
5500-5700 MHz (100-140): 22.80 (190.5mW)
5745-5825 MHz (149-165): 13.97dBm (24.94mW)
5955-6415 MHz (1-93): 13.90dBm (24.54mW)

Denne enhed er begrænset til indendørs brug, hvis den bruges på frekvensområdet 5150-5350 MHz.

Sikkerhedsinformation

- Anvend produktet i omgivelser med temperaturer på mellem 0°C(32°F) og 40°C(104°F).
- Sørg for, at din strømadapter passer til strømoplysninger, der findes på bunden af dit produkt.
- Anbring IKKE på ujævne eller ustabile arbejdsoverflader. Send til reparation, hvis kabinettet er blevet beskadiget.
- Der må IKKE placeres eller tabes genstande på produktet. Og der må IKKE stikkes fremmedlegemer ind i produktet.
- Udsæt og brug den IKKE i nærheden af væsker, regn eller fugt. Brug IKKE modemet under uvejir.
- Tildæk IKKE ventilationshullerne på produktet, da system eller kan overophede.
- Brug IKKE beskadigede el-ledninger, perifere enheder og beskadiget tilbehør.
- Hvis strømforsyningen går i stykker, må du ikke prøve på selv at reparere den. Kontakt en autoriseret servicetekniker eller forhandleren.
- For at undgå faren for elektrisk stad, skal du fjerne netledningen fra stikkontakten, inden du flytter systemet til et andet sted.

Dutch CE-verklaring

Vereenvoudigde EU-conformiteitsverklaring

ASUSTek Computer Inc. verklaart dat dit apparaat in overeenstemming is met de essentiële vereisten en andere relevante bepalingen van Richtlijn 2014/53/EU. Volledige tekst EU-conformiteitsverklaring is beschikbaar op **https://www.asus.com/support/**

Deze apparatuur voldoet aan EU-limieten voor blootstelling aan straling als uiteengezet voor een onbeheerste omgeving. Deze apparatuur moet worden geïnstalleerd en bediend met een minimumafstand van 5 cm tussen de radiator en uw lichaam.

Alle bedrijfsmodi:

2.4GHz: 802.11b, 802.11g, 802.11n (HT20), 802.11n (HT40)
5GHz: 802.11a, 802.11n (HT20), 802.11n (HT40), 802.11ac (VHT20), 802.11ac (VHT40), 802.11ac (VHT80)
6GHz: 802.11ax (HE20), 802.11ax (HE40), 802.11ax (HE80), 802.11ax (HE160)

De frequentie, modus en het afgegeven maximumvermogen in de EU wordt hieronder vermeld:

2402-2480 MHz (BT LE/BT EDR): 13.93dBm (24.7mW)
2412-2472 MHz (1-13): OFDM: 19.89dBm (97.5mW); CCK: 17.71dBm (59.0mW)

5180-5250 MHz (36-48): 22.82dBm (191.4mW)
5250-5320 MHz (52-64): 22.87 dBm (193.6mW)
5500-5700 MHz (100-140): 22.80 (190.5mW)
5745-5825 MHz (149-165): 13.97dBm (24.94mW)
5955-6415 MHz (1-93): 13.90dBm (24.54mW)
Het apparaat is beperkt tot alleen binnengebruik bij werking in het frequentiebereik van 5150 tot 5350 MHz.

Veiligheidsinformatie

- Gebruik dit product in omgevingen met omgevingstemperaturen tussen 0°C (32°F) en 40°C (104°F).
- Raadpleeg het typeplaatje op de onderkant van uw product en controleer of uw voedingsadapter voldoet aan dit type.
- NIET op onegale of instabiele werkoppervlakken plaatsen. Als de behuizing beschadigd is geraakt, dient u hulp bij onderhoud hulp te zoeken.
- Plaats of laat GEEN objecten vallen bovenop het product en schuif geen vreemde objecten in het product.
- NIET in de buurt van vloeistoffen, regen of vocht blootstellen of gebruiken. NIET de modem tijdens onweer gebruiken.
- Dek de uitaalopeningn van het product NIET AF zodat het systeem niet oververhit raakt.
- NIET de ventilatieopeningen van de Desktop PC afdekken, om oververhitting van het systeem te voorkomen.
- Als de voeding is beschadigd, mag u niet proberen het zelf te repareren. Neem contact op met een bevoegde servicemonteur of uw handelaar.
- Verwijder, voordat u het systeem verplaatst, de stroomkabel uit de contactdoos om elektrische schok te vermijden.

French

Déclaration de la Communauté Européenne

Déclaration simplifiée de conformité de l'UE

ASUSTek Computer Inc. déclare par la présente que cet appareil est conforme aux critères essentiels et autres clauses pertinentes de la directive 2014/53/UE. La déclaration de conformité de l'UE peut être téléchargée à partir du site internet suivant: **https://www.asus.com/support/**

Cet appareil a été testé et s'est avéré conforme aux limites établies par l'UE en terme d'exposition aux radiations dans un environnement non contrôlé. Cet équipement doit être installé et utilisé avec un minimum de 5 cm de distance entre la source de rayonnement et votre corps.

Tous les modes de fonctionnement:

2.4GHz: 802.11b, 802.11g, 802.11n (HT20), 802.11n (HT40)
5GHz: 802.11a, 802.11n (HT20), 802.11n (HT40), 802.11ac (VHT20), 802.11ac (VHT40), 802.11ac (VHT80)
6GHz: 802.11ax (HE20), 802.11ax (HE40), 802.11ax (HE80), 802.11ax (HE160)

La fréquence, le mode et la puissance maximale transmise de l'UE sont listés ci-dessous: