



Questo manuale d'istruzione è fornito da trovaprezzi.it. Scopri tutte le offerte per [Asus ROG Strix XG27UCG](#) o cerca il tuo prodotto tra le [migliori offerte di Monitor](#)



Questo manuale d'istruzione è fornito da trovaprezzi.it. Scopri tutte le offerte per [Asus ROG Strix XG27UCG](#) o cerca il tuo prodotto tra le [migliori offerte di Monitor](#)



ROG STRIX XG27UCG

USER GUIDE

Prima edizione

Giugno 2024

Copyright © 2024 ASUSTeK COMPUTER INC. Tutti i diritti riservati.

Nessuna parte di questo manuale, compresi i prodotti e il software in esso descritti, può essere riprodotta, trasmessa, trascritta, salvata in un sistema di archiviazione o tradotta in altra lingua in qualsiasi forma o con qualsiasi mezzo, ad eccezione dei documenti conservati da parte dell'acquirente per il backup, senza l'espresso consenso scritto di ASUSTeK COMPUTER INC. ("ASUS").

L'assistenza o la garanzia del prodotto non sarà valida nei seguenti casi: (1) il prodotto è riparato, modificato o alterato, salvo che tale riparazione, modifica o alterazione sia autorizzata per iscritto dalla ASUS; oppure (2) il numero di serie del prodotto manca o è stato cancellato.

ASUS FORNISCE QUESTO MANUALE "COSÌ COM'È" SENZA GARANZIA DI ALCUN TIPO, SIA ESSA IMPLICITA O ESPlicita, COMPRESA MA NON SOLO LE GARANZIE O CONDIZIONI IMPLICITE DI COMMERCIALIZZABILITÀ O IDONEITÀ PER UN PARTICOLARE SCOPO. IN NESSUN CASO LA ASUS, I SUOI DIRETTORI, I SUOI RAPPRESENTANTI, I SUOI IMPIEGATI O I SUOI DISTRIBUTORI, SARANNO RESPONSABILI PER QUALSIASI DANNO INDIRETTO, SPECIALE, ACCIDENTALE O CONSEGUENTE (INCLUDENDO I DANNI DI PERDITA DI PROFITTO, PERDITA DI CONTRATTI, PERDITA D'USO O DATI, INTERRUZIONE DELL'ATTIVITÀ E SIMILI), ANCHE SE LA ASUS È STATA AVVISATA DELLA POSSIBILITÀ CHE TALI DANNI SI POSSANO VERIFICARE IN SEGUITO A DIFETTI O ERRORI DI QUESTO MANUALE O PRODOTTO.

LE SPECIFICHE E LE INFORMAZIONI CONTENUTE IN QUESTO MANUALE SONO FORNITE SOLO PER USO INFORMATIVO E SONO SOGGETTE A CAMBIAMENTO IN QUALSIASI MOMENTO SENZA PREAVVISO, E NON POSSONO ESSERE INTESE COME UN IMPEGNO DA PARTE DI ASUS. LA ASUS NON SI ASSUME ALCUNA RESPONSABILITÀ E NON SI FA CARICO DI NESSUN ERRORE O INESATTEZZA CHE PUÒ APPARIRE IN QUESTO MANUALE, INCLUDENDO I PRODOTTI ED IL SOFTWARE IN ESSO DESCRITTI.

I prodotti e nomi delle aziende che compaiono in questo manuale possono o meno essere marchi registrati o copyright delle rispettive aziende, e sono usati solo a scopo identificativo o illustrativo a beneficio dell'utente, senza alcuna intenzione di violare i diritti di alcuno.

Contenuti

Avvisi	iv
Informazioni sulla sicurezza	v
Cura e pulizia	vii
Takeback Services.....	viii
Informazioni sul prodotto per la classe di efficienza energetica UE ...	viii

Capitolo 1: Introduzione al prodotto

1.1	Benvenuti!.....	1-1
1.2	Contenuti della confezione	1-1
1.3	Introduzione al monitor	1-2
1.3.1	Vista lato frontale/laterale	1-2
1.3.2	Veduta posteriore.....	1-3
1.3.3	Altre funzioni	1-4

Capitolo 2: Installazione

2.1	Installazione del supporto/base del monitor	2-1
2.2	Gestione dei cavi.....	2-1
2.3	Regolazione del monitor	2-2
2.4	Rimuovere il supporto (per l'installazione su parete VESA)....	2-3
2.5	Collegamento dei cavi	2-4
2.6	Accensione del monitor	2-4

Capitolo 3: Istruzioni generali

3.1	Menu OSD (On-Screen Display).....	3-1
3.1.1	Come riconfigurare	3-1
3.1.2	Introduzione alle funzioni OSD	3-2
3.2	Aura.....	3-9
3.3	Sommario delle specifiche.....	3-10
3.4	Dimensioni esterne	3-12
3.5	Risoluzione dei problemi (FAQ).....	3-13
3.6	Modalità operative supportate	3-14

Avvisi

Dichiarazione FCC (Federal Communications Commission)

Questo prodotto è conforme alla Parte 15 delle Norme FCC. Il funzionamento è soggetto alle seguenti due condizioni:

- Questo dispositivo non può provocare interferenze dannose.
- Deve accettare tutte le interferenze ricevute incluse le interferenze che possono provocare funzionamenti indesiderati.

Questa attrezzatura è stata controllata ed è stata trovata conforme ai limiti di un apparecchio digitale di Classe B, in conformità alla parte 15 delle Normative FCC. Questi limiti sono designati a fornire una protezione ragionevole da interferenze dannose in un'installazione privata. Questa apparecchiatura genera, usa e può irradiare energia a radiofrequenze e, se non installata e usata conformemente alle istruzioni, può causare interferenze dannose alle comunicazioni radio. Non c'è tuttavia garanzia che non si verifichino interferenze in installazioni particolari. Se questa attrezzatura provoca interferenze dannose alla ricezione radiofonica o televisiva, che possono essere determinate accendendo o spegnendo l'attrezzatura, l'utente è incoraggiato a cercare di correggere l'interferenza prendendo una o più delle seguenti misure:

- Riorientare o ricollocare l'antenna di ricezione.
- Aumentare la distanza tra l'attrezzatura ed il ricevitore.
- Collegare l'attrezzatura a una presa di corrente che sia su un circuito diverso da quello a cui è collegato il ricevitore.
- Consultare il rivenditore o un tecnico esperto radio/TV per ottenere aiuto.



Per garantire la conformità alle normative FCC è obbligatorio usare cavi schermati per collegare il monitor alla scheda video. Cambiamenti o modifiche non espressamente approvate dalla parte responsabile alla conformità alle regole FCC, possono annullare l'autorità all'uso da parte dell'utente di questa attrezzatura.

Dichiarazione del Dipartimento delle Comunicazioni Canadese

Questo apparato digitale non eccede i limiti di Classe B per l'emissione d'interferenze radio da parte di apparati digitali, come dichiarato nelle Normative sulle Interferenze Radio del Dipartimento delle Comunicazioni Canadese.

Questo apparato digitale di Classe B è conforme alle norme Canadesi ICES-003.

This Class B digital apparatus meets all requirements of the Canadian Interference - Causing Equipment Regulations.

Cet appareil numérique de la classe B respecte toutes les exigences du Règlement sur le matériel brouilleur du Canada.



Informazioni sulla sicurezza

- Prima di installare il monitor, leggere attentamente tutta la documentazione fornita in dotazione.
- Per prevenire il rischio di incendi o elettrocuzioni, non esporre il monitor a pioggia o umidità.
- Non tentare mai di aprire la struttura esterna del monitor. L'alta tensione all'interno del monitor è pericolosa e può provocare gravi lesioni fisiche.
- Se l'alimentatore si rompe, non tentare di ripararlo da sé. Contattare un tecnico specializzato, oppure il rivenditore.
- Prima di usare il prodotto, assicurarsi che tutti i cavi siano collegati in modo appropriato e che i cavi d'alimentazione non siano danneggiati. Se trova qualsiasi danno, mettersi immediatamente in contatto con il rivenditore.
- Le fessure e le aperture sul retro o sulla parte inferiore o superiore del mobile servono alla ventilazione. Non bloccarle. Non collocare mai questo prodotto accanto o sopra un radiatore o una fonte di calore salvo che non sia fornita una ventilazione adeguata.
- Il monitor deve essere alimentato esclusivamente secondo le specifiche riportate nell'etichetta. Se non si conosce il tipo d'alimentazione fornita alla propria abitazione, consultare il rivenditore oppure la compagnia elettrica locale.
- Usare una spina appropriata conforme agli standard elettrici locali.
- Non sovraccaricare le prese di corrente e le prolunghie. Il sovraccarico può essere causa di incendi o elettrocuzioni.
- Evitare polvere, umidità e temperature estreme. Non collocare il monitor in nessuna zona soggetta a bagnarsi. Collocare il monitor su una superficie stabile.
- Scollegare l'unità durante temporali o in caso di lunghi periodi di inattività. In questo modo sarà protetta da eventuali danni determinati dagli sbalzi di tensione.
- Non inserire oggetti o versare liquidi di alcun genere nelle fessure della struttura esterna del monitor.
- Per garantire il funzionamento appropriato, usare il monitor solo con computer approvati UL che hanno ricettacoli appropriatamente configurati e marcati 100 - 240V CA.
- Se si dovessero incontrare problemi tecnici con il monitor, rivolgersi ad un tecnico qualificato o al proprio rivenditore.

- La regolazione del controllo del volume oltre all'equalizzatore per altre impostazioni rispetto alla posizione centrale può aumentare la tensione in uscita dall'auricolare/cuffie e del livello di pressione audio.
- L'adattatore deve essere utilizzato solo per questo monitor, non utilizzare per altri fini. Il dispositivo utilizza uno dei seguenti alimentatori:
 - Produttore: Delta Electronics Inc., Modello: ADP-120VH BC
- Assicurarsi di collegare il cavo di alimentazione a una presa con collegamento a terra.
- L'adattatore e/o il cavo di alimentazione in dotazione sono progettati per l'uso esclusivo con il prodotto. Non utilizzare con altri prodotti.

Questa apparecchiatura non è adatta per l'uso in luoghi dove potrebbero essere presenti bambini.

Evitare Capovolgimento

Quando si utilizza lo schermo, assicurare il monitor a un muro utilizzando una corda o una catena che supporti il peso del monitor per evitare la caduta dello stesso.

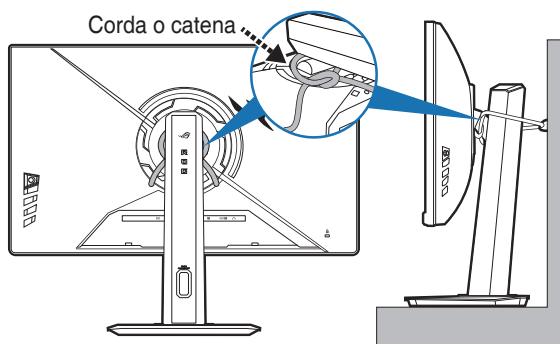

- Il design dello schermo può differire da quelli mostrati.
- L'installazione deve essere effettuata da un tecnico qualificato, contattare il fornitore per maggiori informazioni.
- Per i modelli con peso netto $\geq 7\text{kg}$. Selezionare il modo più appropriato per evitare il capovolgimento.
- Fissare il cavo o la catena al supporto e fissarlo alla parete.



Questo simbolo indica che il prodotto (elettrico, elettronico, o che contiene batterie al mercurio) non deve essere smaltito insieme ai rifiuti urbani. Controllare le normative locali riguardo allo smaltimento dei prodotti elettronici.

Cura e pulizia

- Prima di sollevare o ricollocare il monitor, è meglio scollegare tutti i cavi, compreso il cavo d'alimentazione. Quando si colloca il monitor attenersi alle tecniche corrette per il sollevamento. Quando si solleva o si trasporta il monitor, afferrarne le estremità. Non sollevarlo per il piedistallo o per il cavo.
- Pulizia. Spegnerne il monitor e scollegare il cavo d'alimentazione. Pulire la superficie del monitor LCD con un panno senza peluria e non abrasivo. Le macchie resistenti possono essere rimosse con un panno leggermente inumidito con un detergente neutro.
- Evitare di usare detersivi che contengono alcol o acetone. Usare detersivi appositi per la pulizia del monitor. Non spruzzare mai il detergente direttamente sullo schermo perché potrebbe penetrare all'interno del monitor provocando elettrocuzioni.

I seguenti indizi sono fenomeni normali del monitor:

- A causa della natura della luce fluorescente, lo schermo potrebbe "sfarfallare" durante l'uso iniziale. Spegnerne l'interruttore e riaccenderlo di nuovo per assicurarsi che lo sfarfallio scompaia.
- È possibile riscontrare sullo schermo una luminosità leggermente difforme in base allo sfondo desktop utilizzato.
- Quando la stessa immagine è visualizzata per delle ore, sullo schermo può rimanere una immagine residua. Lo schermo recupererà lentamente, oppure è possibile spegnere il monitor per qualche ora.
- Se lo schermo diventa nero o lampeggia o non funziona più, rivolgersi al rivenditore o al centro di assistenza per ripararlo. Non tentare di riparare da sé lo schermo!

Convenzioni usate in questa guida



AVVISO: Informazioni che aiutano a prevenire lesioni alla persona che cerca di portare a termine una attività.



ATTENZIONE: Informazioni che aiutano a prevenire danni ai componenti quando si cerca di portare a termine una attività.



IMPORTANTE: Informazioni che DEVONO essere seguite per completare un'operazione.



NOTA: Suggerimenti ed altre informazioni utili per portare a termine una operazione.

Do ve trovare altre informazioni

Fare riferimento alle seguenti risorse per trovare altre informazioni e per aggiornamenti sul software del prodotto.

1. Siti ASUS

I siti mondiali ASUS forniscono informazioni aggiornate sui prodotti hardware e software ASUS. Fare riferimento a <http://www.asus.com>

2. Documentazione facoltativa

La confezione del prodotto può includere della documentazione facoltativa, come la scheda garanzia, che è aggiunta dal rivenditore. Questi documenti non sono parte della confezione standard.

3. Informazioni su Flickr

https://www.asus.com/Microsite/display/eye_care_technology/

Takeback Services

ASUS recycling and takeback programs come from our commitment to the highest standards for protecting our environment. We believe in providing solutions for our customers to be able to responsibly recycle our products, batteries and other components as well as the packaging materials.

Please go to <http://csr.asus.com/english/Takeback.htm> for detail recycling information in different region.

Informazioni sul prodotto per la classe di efficienza energetica UE



XG27UCG

1.1 Benvenuti!

Congratulazioni per l'acquisto del monitor per il gioco ROG!

L'ultimissimo monitor LCD widescreen da ASUS offre una visualizzazione più ampia, brillante e luminosa, nonché diverse funzioni per ottimizzare la visualizzazione.

Con queste funzioni ci si godrà il comfort e la piacevole esperienza visiva fornita dal monitor!

1.2 Contenuti della confezione

Controllare che la confezione contenga i seguenti elementi:

- ✓ Monitor LCD
- ✓ Base monitor
- ✓ Guida rapida
- ✓ Scheda garanzia
- ✓ Adattatore di alimentazione
- ✓ Cavo di alimentazione
- ✓ Cavo DisplayPort
- ✓ Cavo HDMI (opzionale)
- ✓ Adesivo ROG
- ✓ Custodia ROG



Se uno dei suddetti elementi è danneggiato o manca, mettersi immediatamente in contatto con il rivenditore.





Nel caso sia necessario sostituire il cavo di alimentazione o i cavi di collegamento, contattare il servizio clienti ASUS.

1.3 Introduzione al monitor

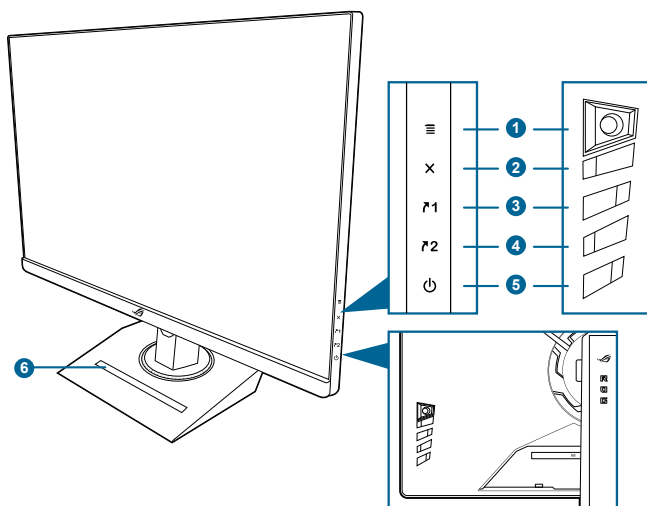
1.3.1 Vista lato frontale/laterale



1. Tasto (a 5 direzioni):
 - Attiva il menu OSD. Abilita le voci selezionate del menu OSD.
 - Aumenta/diminuisce i valori o sposta la selezione in alto, in basso, a destra e a sinistra.
 - Consente di attivare il menu OSD quando il monitor entra in modalità standby o visualizza il messaggio "NESSUN SEGNALE".
 - Spostare e tenere premuto il tasto verso il basso per 5 secondi per abilitare/disabilitare la funzione Blocco tasti.
2. Tasto :
 - Chiude l'elemento del menu OSD.
 - Consente di attivare il menu OSD quando il monitor entra in modalità standby o visualizza il messaggio "NESSUN SEGNALE".
3. Tasto collegamento 1:
 - Predefinito: Potenziamento freq fotogrammi.
 - Per modificare la funzione collegamento, accedere al menu MyFavorite > Collegamento > Collegamento 1.
 - Consente di attivare il menu OSD quando il monitor entra in modalità standby o visualizza il messaggio "NESSUN SEGNALE".

4.  2 Tasto collegamento 2:
 - Predefinito: GamePlus.
 - Per modificare la funzione collegamento, accedere al menu MyFavorite > Collegamento > Collegamento 2.
 - Consente di attivare il menu OSD quando il monitor entra in modalità standby o visualizza il messaggio “NESSUN SEGNALE”.
5.  Tasto alimentazione/Indicatore alimentazione
 - Accende/spenge il monitor.
 - La definizione dei colori dell'indicatore d'alimentazione è descritta nella tabella che segue.

Stato	Descrizione
Bianco	ACCESO
Ambra	Modalità di standby/Nessun segnale
SPENTO	SPENTO

6. Supporto telefono
 - La dimensione del supporto telefono è 11,28 x 169,97mm. Assicurarsi che il dispositivo si adatti all'apertura.

1.3.2 Veduta posteriore

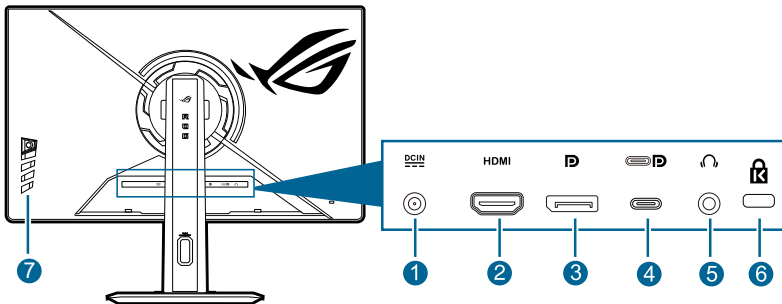

1. **Porta DC-IN.** Questa porta collega l'adattatore di alimentazione.
2. **Porta HDMI.** Questa porta è per il collegamento con un dispositivo compatibile HDMI.
3. **DisplayPort.** Questa porta serve per il collegamento con un dispositivo compatibile DisplayPort.

4. **USB 3.2 Gen 1 Type-C (supporta la modalità DP Alt).** Questa porta è per il collegamento con un dispositivo compatibile DisplayPort/USB Type-C. Questa porta è inoltre per il collegamento con un cavo USB Type-C che supporta l'alimentazione USB (in base all'origine del segnale).



Il monitor è compatibile USB 3.2 Gen 1 Super-Speed (5Gbps). La porta offre una potenza di 15W con tensione di uscita di 5V/3A.

5. **Jack auricolare.** Questa porta è disponibile solo quando è collegato un cavo HDMI/DisplayPort/USB Type-C.
6. **Passante cavo di protezione Kensington.**
7. **Tasti di controllo.**

1.3.3 Altre funzioni

- Attacco treppiede in alto

Attacco treppiede da 1/4" sul supporto del monitor che consente di montare una fotocamera, apparecchiatura audio o display aggiuntivo.

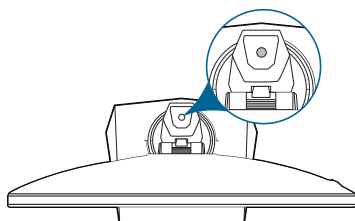

- HDR

Il monitor supporta il formato HDR.



-
- Durante la visualizzazione di contenuti HDR, le seguenti funzioni non sono disponibili: **Imp ELMB, Cecchino, Visione notturna cecchino, GameVisual, Shadow Boost, Luminosità, Contrasto, ASCR, Controlli, Filtro luce blu, Colore.**
 - Quando **HRD regolabile** è abilitato. Possono essere regolate le seguenti funzioni: **Luminosità, Contrasto, Colore, Saturazione, Saturazione sei assi.**
-



2.1 Installazione del supporto/base del monitor

1. Inserire il supporto nella base.
2. Fissare la base sul supporto usando le viti fornite in dotazione.

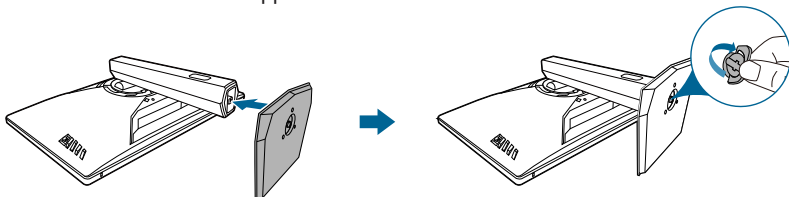

Si raccomanda di coprire la superficie del tavolo con un panno morbido per prevenire danni al monitor.



Dimensione vite base: M6 x 15 mm.

2.2 Gestione dei cavi

È possibile organizzare i cavi con l'aiuto dell'apertura di gestione dei cavi.

- **Sistemare i cavi**

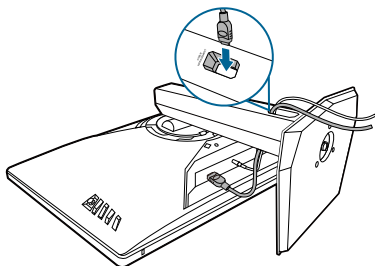

- **Usando il coperchio porta ingresso/uscita:** il coperchio può essere applicato o rimosso.

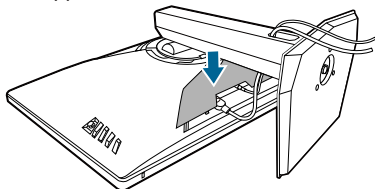

2.3 Regolazione del monitor

- Per ottenere una visione ottimale, si raccomanda di guardare direttamente il monitor e poi di regolarlo sull'angolazione più comoda.
- Afferrare il piedistallo per impedire che il monitor cada quando si cambia l'inclinazione.
- L'angolo di regolazione consigliato è da $+20^\circ$ a -5° (per l'inclinazione)/ da $+45^\circ$ a -45° (per la rotazione)/120 mm (per la regolazione dell'altezza)/ $\pm 90^\circ$ (per la vista orizzontale).

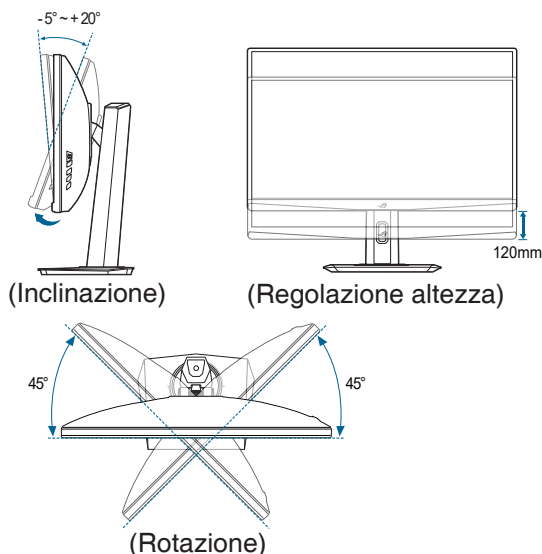

Rotazione del monitor

1. Sollevare il monitor sulla posizione massima.
2. Inclinare il monitor al suo massimo angolo.
3. Ruotare il monitor in senso orario o antiorario sull'angolazione necessaria.

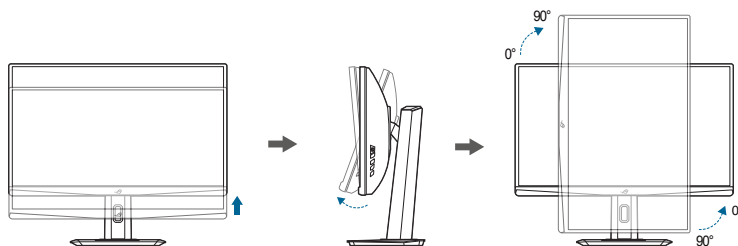



È normale che il monitor tremi leggermente mentre si regola l'angolo di visuale.

2.4 Rimuovere il supporto (per l'installazione su parete VESA)

Il supporto staccabile di questo monitor è progettato in modo particolare per l'installazione su parete VESA.

Come si smonta il supporto:

1. Appoggiare il monitor a faccia in giù su un tavolo.
2. Rimuovere i coperchi nel punto di unione del monitor e del supporto.
3. Allentare le quattro viti sul retro del monitor e rimuovere il supporto/base.

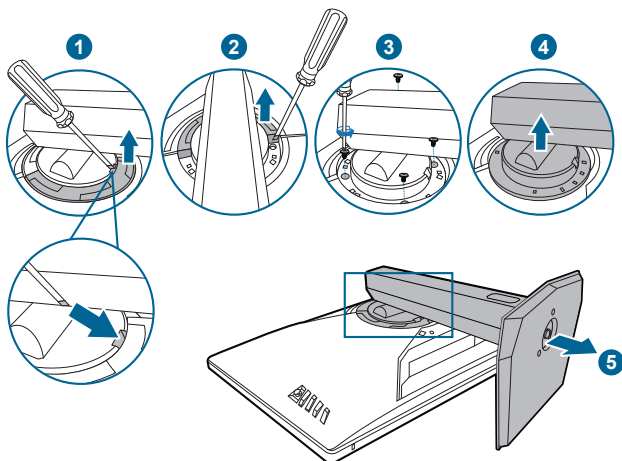

Si raccomanda di coprire la superficie del tavolo con un panno morbido per prevenire danni al monitor.



- Il kit di montaggio a parete VESA (100 x 100 mm) è venduto separatamente.
- Utilizzare unicamente la staffa da montaggio a parete certificata UL con peso/carico minimo di 22,7 kg (Vite tipo: M4 x 10 mm)

2.5 Collegamento dei cavi

Collegare i cavi attenendosi alle seguenti istruzioni:

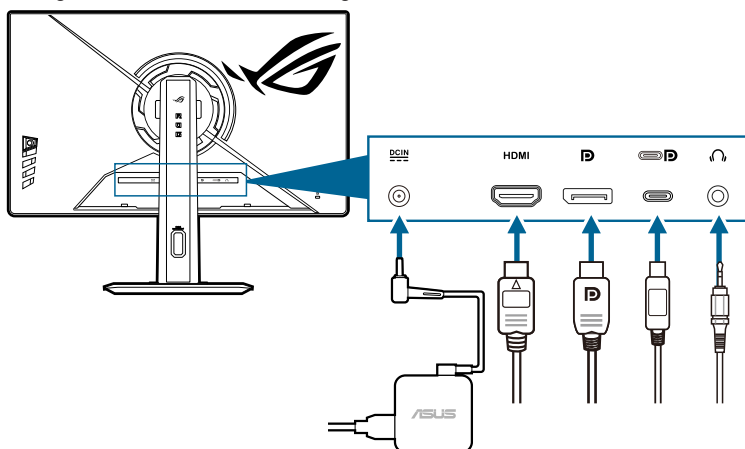

- **Per collegare il cavo d'alimentazione:**
 - a. Collegare l'adattatore di alimentazione alla porta CC-IN.
 - b. Collegare una estremità del cavo di alimentazione all'adattatore di alimentazione e l'altra estremità alla presa di corrente.
- **Per collegare il cavo HDMI/DisplayPort/USB Type-C:**
 - a. Inserire un'estremità del cavo HDMI/DisplayPort/USB Type-C nella presa HDMI/DisplayPort/USB Type-C del monitor.
 - b. Collegare un'estremità del cavo HDMI/DisplayPort/USB Type-C nella presa HDMI/DisplayPort/USB Type-C del dispositivo.





Quando questi cavi sono collegati, si può scegliere il segnale voluto usando la voce Sel. Ingr. del menu OSD.



Nel caso sia necessario sostituire il cavo di alimentazione o i cavi di collegamento, contattare il servizio clienti ASUS.

- **Per usare l'auricolare:** collegare il cavo audio al jack cuffie del monitor.

2.6 Accensione del monitor









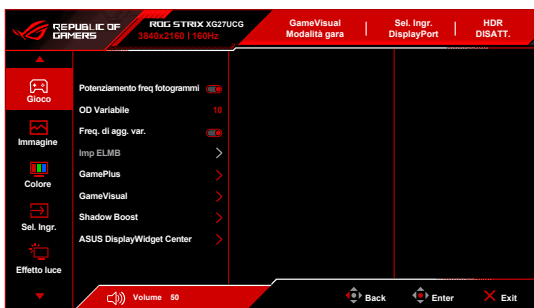







Premere il tasto d'alimentazione . Fare riferimento a pagina 1-3 per le indicazioni sulla posizione dei tasti. L'indicatore d'alimentazione  si illumina di colore bianco, indicando che il monitor acceso.



3.1 Menu OSD (On-Screen Display)

3.1.1 Come riconfigurare



1. Premere il tasto  () per attivare il menu OSD.
2. Spostare il tasto  () verso l'alto/il basso per scorrere le funzioni. Evidenziare la funzione voluta e premere il tasto  () per attivarla. Se la funzione selezionata è dotata di un menu secondario, spostare nuovamente verso l'alto/il basso il tasto  () per navigare tra le funzioni del menu secondario. Evidenziare la funzione voluta del menu secondario e premere il tasto  () o spostare verso destra il tasto  () per attivarla.
3. Spostare verso l'alto/il basso il tasto  () per cambiare le impostazioni della funzione selezionata.
4. Per uscire dal menu OSD e salvare le impostazioni premere ripetutamente il tasto  o spostare verso sinistra il tasto  () finché il menu OSD sparisce. Per regolare le altre funzioni, ripetere i passaggi da 1 a 3.

3.1.2 Introduzione alle funzioni OSD

1. Gioco

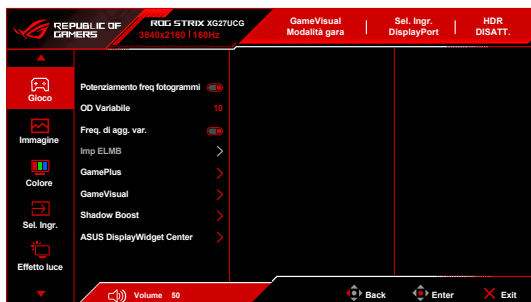

- **Potenziamento freq fotogrammi:** Quando questa funzione è attiva, è supportato il 1920 x 1080 @ 320Hz.
- **OD Variabile:** migliora il tempo di risposta del livello di grigio del pannello LCD.
- **Freq. di agg. var.:** consente alle schede grafiche Freq. di agg. var. supportate* di regolare dinamicamente la frequenza di visualizzazione in base alla frequenza fotogrammi tipica dei contenuti per migliorare l'efficienza energetica, eliminare teoricamente le intermittenze e aggiornare la visualizzazione a bassa latenza.



- Quando la funzione è attiva, le seguenti funzioni non sono disponibili:
Controlli, ELMB.
- ***Freq. di agg. var.** può essere attivata entro i 48Hz-160Hz quando **Potenziamento freq fotogrammi** è **DISATT.** e 48Hz-320Hz quando **Potenziamento freq fotogrammi** è **ATTIVO.**
- Quando questa funzione è attiva, **DDC/CI** sarà attivato automaticamente.
- *Per le GPU supportate, i requisiti minimi per driver e sistema PC, contattare il costruttore della GPU.

- **Imp ELMB:**

- * **ELMB: ELMB** può essere attivato solo quando **Freq. di agg. var.** è **DISATT.** e la frequenza di aggiornamento è superiore a 100Hz. Questa funzione elimina lo screen tearing, riduce l'effetto ghosting e la sfocatura dell'animazione durante il gioco. La funzione include 5 livelli di nitidezza e la regolazione della posizione.



- Quando la funzione è attiva, le seguenti funzioni non sono disponibili:
Freq. di agg. var., Filtro luce blu, ASCR, Controlli, ELMB SYNC, Luminosità, Riduzione dinamica luminosità.
- Per attivare **ELMB**, disattivare prima la funzione **Freq. di agg. var.**

- * **ELMB SYNC:** consente di attivare la funzione quando **Freq. di agg. var.** è **ATTIVO.** Questa funzione elimina lo screen tearing, riduce l'effetto ghosting e la sfocatura dell'animazione durante il gioco.



Quando la funzione è attiva, le seguenti funzioni non sono disponibili:
Filtro luce blu, ASCR, Controlli, ELMB, Riduzione dinamica luminosità.

- **GamePlus:** la funzione GamePlus offre una serie di strumenti e crea un ambiente di gioco migliore per gli utenti durante l'uso di diversi tipi di giochi.
 - * **Contatore FPS:** il conteggio FPS (fotogrammi per secondo) consente di sapere quanto è fluida la riproduzione del gioco.
 - * **Mirino:** le 6 opzioni disponibili per il mirino consentono di scegliere quello che meglio si adatta al gioco che si sta utilizzando.
 - * **Cecchino/Visione notturna cecchino:** questa funzione (disponibile solo quando HDR è disabilitato sul dispositivo) è personalizzata per gli sparatutto in prima persona. È possibile selezionare il rapporto di ingrandimento, il tipo di allineamento in sequenza e la modalità visione notturna.
 - * **Timer:** è possibile posizionare il timer nell'angolo superiore sinistro del display in modo da tenere traccia della durata di gioco.
 - * **Cronologia:** è possibile posizionare il cronometro nell'angolo superiore sinistro del display in modo da tenere traccia della durata di gioco.
 - * **Allineamento schermo:** **Allineamento schermo** visualizza le righe per l'allineamento sui 4 lati dello schermo in modo da utilizzarle per allineare perfettamente diversi monitor.
- **GameVisual:** la funzione GameVisual semplifica la scelta tra diverse modalità di visualizzazione.
 - * **Modalità scenario:** è la scelta migliore per la visualizzazione di foto di panorami con tecnologia video intelligente GameVisual™.
 - * **Modalità gara:** è la scelta migliore per i giochi automobilistici con tecnologia video intelligente GameVisual™.
 - * **Modalità cinema:** è la scelta migliore per la visione di video con tecnologia video intelligente GameVisual™.
 - * **Mod. RTS/RPG:** è la scelta migliore per i giochi di strategia in tempo reale (RTS)/giochi di ruolo (RPG) con tecnologia video intelligente GameVisual™.
 - * **Modalità FPS:** è la scelta migliore per i giochi Sparatutto in prima persona con tecnologia video intelligente GameVisual™.
 - * **Modalità sRGB:** è la scelta migliore per la visualizzazione delle foto e dei grafici dal PC.
 - * **MOBA Mode:** è la scelta migliore per i giochi area di battaglia multigiocatore online con tecnologia video intelligente GameVisual™.
 - * **Vis. notte:** è la scelta migliore per gli scenari scuri con tecnologia video intelligente GameVisual™.
 - * **Modalità Utente:** altre voci sono regolabili per la regolazione dei colori.



- In **MOBA Mode**, non è possibile configurare le seguenti funzioni: **Shadow Boost**, **VividPixel**, **Riduzione dinamica luminosità**, **Saturazione**, **Saturazione sei assi**.
- In **Modalità sRGB**, non è possibile configurare le seguenti funzioni: **Shadow Boost**, **Colore**, **Contrasto**, **Riduzione dinamica luminosità**, **ASCR**.

- **Shadow Boost**: regola il Miglioramento dei colori scuri della curva della gamma del monitor per arricchire i toni scuri in un'immagine rendendo le scene scure e gli oggetti più facili da vedere.



Questa funzione è disponibile solo in **Modalità scenario**, **Modalità gara**, **Modalità cinema**, **Mod. RTS/RPG**, **Modalità FPS**, **Vis. notte** o **Modalità Utente**.

- **ASUS DisplayWidget Center**: Visualizza un codice QR per l'accesso alle informazioni su ASUS DisplayWidget Center.

2. Immagine

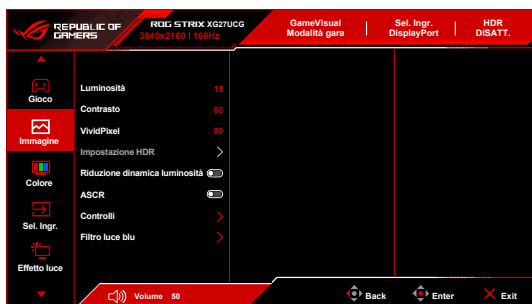

- **Luminosità**: l'intervallo di regolazione è da 0 a 100.
- **Contrasto**: l'intervallo di regolazione è da 0 a 100.
- **VividPixel**: questa funzione migliora i bordi dell'immagine visualizzata e genera immagini ad alta qualità sullo schermo.
- **Impostazione HDR**: contiene 3 modalità HDR, incluse **Gaming HDR**, **Cinema HDR** e **Console HDR**. Quando **HRD regolabile** è abilitato. Possono essere regolate le seguenti funzioni: **Luminosità**, **Contrasto**, **Colore**, **Saturazione**, **Saturazione sei assi**.
- **Riduzione dinamica luminosità**: sincronizza i contenuti mentre cambia il contrasto per eseguire la riduzione dinamica della retroilluminazione.
- **ASCR**: attiva/disattiva la funzione ASCR (ASUS Smart Contrast Ratio).



Quando la funzione è attiva, le seguenti funzioni non saranno disponibili: **ELMB**, **ELMB SYNC**, **Riduzione dinamica luminosità**.

- **Controlli:** regolare il formato su **16:9** o **Quadrato** per diversi scenari di gioco.
 - * **16:9:** è sufficiente scegliere **Riempì** o **Simulazione 24,5"** in **Schermo intero** per una dimensione di gioco FPS ottimale; oppure scegliere **Punto per punto** nell'impostazione Visualizzazione Windows.
 - * **Quadrato:** consente di scegliere tra diversi formati quadrati con diverse dimensioni dello schermo, inclusi **Schermo intero**, **Equivalente** e **Punto per punto**.



Quando la funzione è attiva, le seguenti funzioni non saranno disponibili: **Freq. di agg. var.**, **ELMB** e **ELMB SYNC**.

- **Filtro luce blu:**
 - * **DISATT.:** nessuna modifica.
 - * **Livello 1~Livello 4:** più alto è il livello, minore sarà la luce blu diffusa. Quando è attivo **Filtro luce blu**, le impostazioni predefinite di **Modalità gara** saranno importate automaticamente. Tra **Livello 1** e **Livello 3**, la funzione **Luminosità** è regolabile. **Livello 4** è un'impostazione ottimizzata. È conforme con la certificazione TÜV Low Blue Light. La funzione Luminosità non è configurabile.



Quando la funzione è attiva, le seguenti funzioni non saranno disponibili: **ELMB** e **ELMB SYNC**.



- Fare riferimento a quanto segue per alleviare il fastidio agli occhi:
 - Gli utenti a volte devono allontanarsi dallo schermo in caso di utilizzo per diverse ore. Fare pause brevi (di almeno 5 minuti) per ogni ora di lavoro continuo davanti al computer. Pause brevi e frequenti sono più efficaci di una singola pausa lunga.
 - Per ridurre affaticamento e secchezza degli occhi, è necessario far riposare periodicamente gli occhi focalizzando l'attenzione su oggetti lontani.
 - Esercizi per gli occhi possono aiutare a ridurre l'affaticamento degli occhi. Ripetere spesso questi esercizi. Nel caso gli occhi siano ancora affaticati, consultare un medico. Esercizi per gli occhi: (1) Guardare ripetutamente in alto e in basso (2) Ruotare lentamente gli occhi (3) Spostare gli occhi in diagonale.
 - La luce blu a energia intensa può affaticare gli occhi e dare luogo a AMD (Degenerazione maculare dovuta all'età). Il Filtro luce blu riduce del 70% (massimo) la luce blu per evitare che si verifichi la CVS (Sindrome da visione al computer).
-

3. Colore

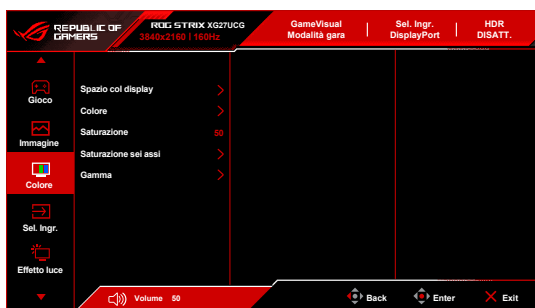

- **Spazio col display:** seleziona lo spazio colore per l'uscita colori del monitor.
- **Colore:** contiene 8 modalità tra cui **4000K**, **5000K**, **6500K**, **7500K**, **8200K**, **9300K**, **10000K** e **Utente**.
- **Saturazione:** l'intervallo di regolazione è da 0 a 100.
- **Saturazione sei assi:** regola la saturazione per R, G, B, C, M, Y.
- **Gamma:** permette di impostare la modalità colore su **1,8**, **2,0**, **2,2**, **2,4** o **2,6**.

4. Sel. Ingr.

In questa funzione è possibile selezionare la sorgente di ingresso desiderata.

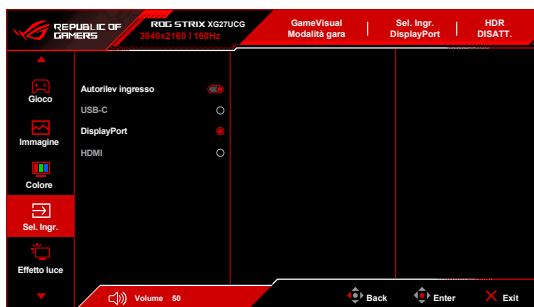

- **Autorilev ingresso:** una volta abilitato, il sistema seleziona automaticamente l'ultima porta I/O inserita.
- **USB-C/DisplayPort/HDMI:** seleziona manualmente la sorgente di ingresso.

5. Effetto luce

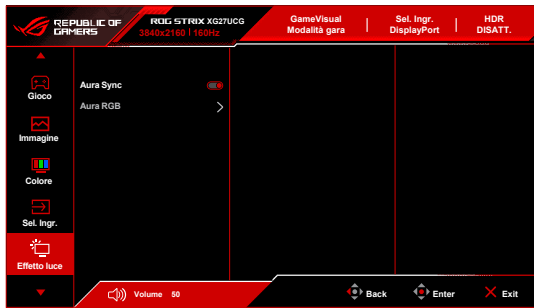

- **Aura Sync:** consente di attivare o disattivare la funzione **Aura Sync** che sincronizza l'effetto luce **Aura RGB** tra tutti i dispositivi supportati.



Le seguenti funzioni sono disabilitate quando è attiva questa funzione:
Aura RGB.

- **Aura RGB:** è possibile scegliere tra diversi colori vivaci: **DISATT.**, **Rainbow**, **Color Cycle**, **Static**, **Breathing**, **Strobing**. È possibile cambiare manualmente il colore **R/G/B/C/M/Y** per le modalità **Static**, **Breathing** e **Strobing**.



Questa funzione non è disponibile quando **Aura Sync** è abilitato.

6. MyFavorite

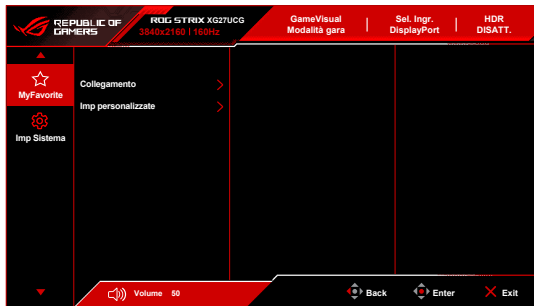

- **Collegamento:**
 - * **Collegamento 1/Collegamento 2:** imposta le funzioni di collegamento per i tasti di collegamento.



Quando si seleziona o attiva una funzione, il tasto di collegamento potrebbe non essere supportato. Funzioni disponibili: **GamePlus**, **GameVisual**, **Potenziamento freq fotogrammi**, **OD Variabile**, **Luminosità**, **No audio**, **Shadow Boost**, **Contrasto**, **Sel. Ingr.**, **Impostazione HDR**, **Filtro luce blu**, **Colore**, **Vol (uscita cuffie)**, **Imp personalizzate-1**, **Imp personalizzate-2**.

- **Imp personalizzate:**
 - * **Impostazione 1/Impostazione 2:** carica/salva tutte le impostazioni sul monitor.

7. Imp Sistema

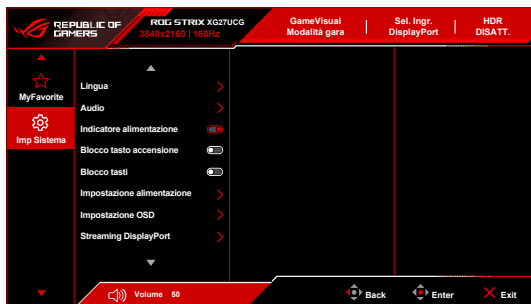

- **Lingua:** ci sono 23 lingue tra cui scegliere: Inglese, Francese, Tedesco, Italiano, Spagnolo, Olandese, Portoghese, Russo, Ceco, Croato, Polacco, Rumeno, Ungherese, Turco, Cinese semplificato, Cinese tradizionale, Giapponese, Coreano, Tailandese, Indonesiano, Persiano, Ucraino, Vietnamita.
- **Audio:** impostare le impostazioni relative all'audio da questo menu.
 - * **Vol (uscita cuffie):** l'intervallo di regolazione è da 0 a 100.
 - * **No audio:** attiva e disattiva l'audio del monitor.
- **Indicatore alimentazione:** accende/spegne l'indicatore LED d'alimentazione.
- **Blocco tasto accensione:** consente di attivare o disattivare il tasto di accensione.
- **Blocco tasti:** per disattivare tutti i tasti funzione. Spostare il tasto  (5 direzioni) verso il basso per oltre cinque secondi per annullare la funzione di blocco dei tasti.
- **Impostazione alimentazione:**
 - * **Modalità standard:** l'impostazione Modalità standard può causare un maggiore consumo energetico.
 - * **Mod. risp. energia:** la Modalità risparmio energetico può causare prestazioni limitate della luminosità.
- **Impostazione OSD:**
 - * regola la posizione orizzontale (Posizione-O.)/ la posizione verticale (Posizione-V.) dell'OSD.
 - * regola il timeout OSD da 10 a 120 secondi.
 - * regola lo sfondo del menu OSD da opaco a trasparente.
 - * abilita o disabilita la funzione DDC/CI.
- **Streaming DisplayPort:** compatibilità con la scheda grafica. Selezionare **DisplayPort 1.2** o **DisplayPort 1.4** per la versione DP della scheda grafica.
- **Informazioni:** mostra le informazioni del monitor.
- **Regola Tutto:** la selezione di **Sì** consente di ripristinare le impostazioni predefinite.

3.2 Aura

Armoury Crate è un programma software che controllare i LED colorati sui dispositivi supportati, come ad esempio monitor, schede madri, schede grafiche, PC desktop, ecc. Aura consente di regolare il colore dei LED RGB su tali dispositivi e di selezionare diversi gli effetti luce. È anche possibile correggere o regolare il colore dei LED calibrandoli.

Per attivare Aura:

1. Attivare la funzione **Aura Sync** nel menu OSD.
2. Collegare la porta USB 3.2 Gen 1 a monte del monitor alla porta USB del computer.
3. Installare Armoury Crate e riavviare il computer.
4. Eseguire Armoury Crate.

Di seguito una panoramica del programma.

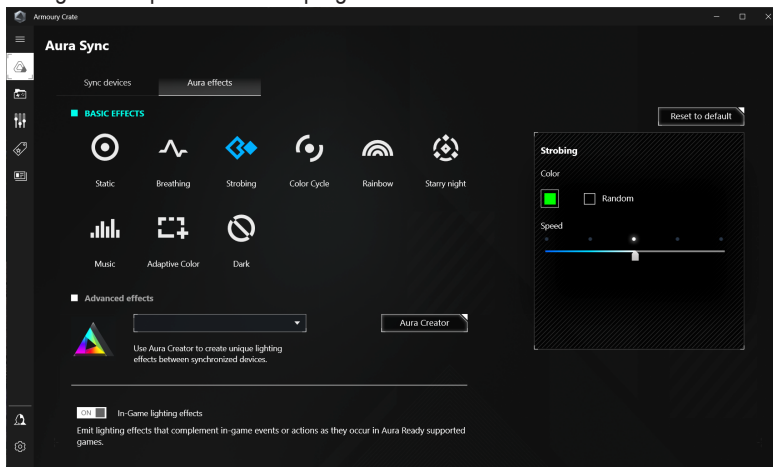

- Se il collegamento USB a monte tra il monitor e i computer è scollegato, per riattivare la funzione Aura è necessario ricollegare la porta USB 3.2 Gen 1 a monte del monitor al computer e riavviare il computer.
- Visitare https://rog.asus.com/innovation/armoury_crate/ per ulteriori informazioni.

3.3 Sommario delle specifiche

Tipo di pannello	LCD TFT
Dimensioni del pannello	Widescreen 27" (68,5 cm)
Risoluzione massima	3840 x 2160
Dimensioni pixel	0,155 mm x 0,155 mm
Luminosità (tipico)	350 cd/m ² ; 400 cd/m ² (picco HDR)
Rapporto di contrasto (tipico)	1000:1
Angolo di visuale (orizzontale/ verticale) CR>10	178°/178°
Colori dello schermo	1,07 B
Tempo di reazione	1ms (GTG)
Selezione della temperatura colore	8 temperature colore
Ingresso analogico	No
Ingresso digitale	1 DisplayPort v1.4, 1 HDMI v2.1, 1 USB Type-C
Jack auricolare	Sì
Ingresso audio	No
Altoparlante (integrato)	No
Colori	Nero/Bianco
LED alimentazione	Bianco (Acceso) / Ambra (standby)
Inclinazione	+20° ~ -5°
Pivot	+/-90°
Rotazione	+45° ~ -45°
Regolazione altezza	120 mm
Montaggio su parete VESA	100 x 100 mm
Blocco di sicurezza Kensington	Sì
Tensione nominale	CA: 100~240V, 50~60Hz, 1,5 A CC: 20 V, 6 A (Adattatore CA)
Consumo energetico	Accensione: < 30 W**, Standby: < 0,5 W, Spegnimento: < 0,3 W
Temperatura (operativa)	0°C~40°C
Temperatura (non-operativa)	-20°C~+60°C
Dimensioni (L x H x P)	61,37 x 36,72 x 8,98 cm (senza supporto) 61,37 x 38,96 x 21,88 cm (con supporto, altezza minima) 61,37 x 50,96 x 21,88 cm (con supporto, altezza massima) 71,9 x 24,0 x 46,0 cm (confezione)
Peso (stimato)	3,8 kg (senza supporto); 6,6 kg (netto); 9,1 kg (lordo)

Lingue	23 lingue (Inglese, Francese, Tedesco, Italiano, Spagnolo, Olandese, Portoghese, Russo, Ceco, Croato, Polacco, Rumeno, Ungherese, Turco, Cinese semplificato, Cinese tradizionale, Giapponese, Coreano, Tailandese, Indonesiano, Persiano, Ucraino, Vietnamita)
Accessori	Guida rapida, scheda garanzia, adattatore di alimentazione, cavo di alimentazione, cavo DP, adesivo ROG, custodia ROG
Conformità e standard	cTUVus, FCC, ICES-3, CB, CE, ErP, WEEE, UkrSEPRO, Ukraine Energy Label, CU(EAC LOGO), CCC, China Energy Label, BSMI, RCM, VCCI, PC Recycle, J-MOSS, KCC, KMEPS, RoHs, CEC, HDMI, DP, DisplayHDR 400, VESA Adaptive Sync, WHQL Windows 10/11, TUV Flicker free, TUV Low Blue Light, EU Energy label

***Le specifiche sono soggette a cambiamenti senza preavviso.**

****Misurazione della luminosità dello schermo di 200 nit senza collegamento di audio/USB/lettore schede.**

3.5 Risoluzione dei problemi (FAQ)

Problema	Possibile soluzione
Il LED di alimentazione non è acceso	<ul style="list-style-type: none">• Premere il tasto  per verificare se il monitor in modalità accensione.• Controllare che il cavo d'alimentazione sia collegato al monitor ed alla presa di corrente.
Il LED d'alimentazione si illumina di colore bianco e non ci sono immagini su schermo	<ul style="list-style-type: none">• Controllare che il monitor ed il computer siano ACCESI.• Assicurarsi che il cavo segnale sia collegato in modo appropriato al monitor ed al computer.• Controllare il cavo segnale ed assicurarsi che nessun pin sia piegato.• Collegare il computer ad un altro monitor per controllare che il computer funzioni in modo appropriato.
L'immagine su schermo è troppo chiara o troppo scura	<ul style="list-style-type: none">• Regolare la Luminosità ed il Contrasto usando il menu OSD.
L'immagine su schermo non è stabile oppure sull'immagine sono presenti delle righe ondulate	<ul style="list-style-type: none">• Assicurarsi che il cavo segnale sia collegato in modo appropriato al monitor ed al computer.• Allontanare i dispositivi elettrici che possono provocare interferenze elettriche.
I colori dell'immagine non sono appropriati (il bianco non appare bianco)	<ul style="list-style-type: none">• Controllare il cavo segnale ed assicurarsi che nessun pin sia piegato.• Eseguire la Regola Tutto usando il menu OSD.• Regolare le impostazioni dei colori R/G/B, oppure selezionare la Colore usando il menu OSD.
La luminosità si riduce per un periodo di tempo dopo la visualizzazione dei contenuti HDR	<ul style="list-style-type: none">• Spegnerne il monitor premendo il pulsante di accensione, quindi riaccenderlo.• Spegnerne il monitor scollegando il cavo di alimentazione, quindi riaccenderlo.• Riattivare la funzione HDR sul dispositivo.

3.6 Modalità operative supportate

Quando Potenziamento freq fotogrammi è DISATT.:

Controlli	Risoluzione
Riempi	640 x 480 60Hz
	640 x 480 75Hz
	800 x 600 60Hz
	800 x 600 75Hz
	1024 x 768 60Hz
	1024 x 768 75Hz
	1280 x 1024 60Hz
	1280 x 960 60Hz
	1280 x 720 59,94Hz/60Hz
	1600 x 1200 60Hz
	1920 x 1080 59,94Hz/60Hz
	2560 x 1440 60Hz
	2560 x 1440 120Hz
	2560 x 1440 160Hz
	3840 x 2160 60Hz (predefinito)
	3840 x 2160 120Hz
	3840 x 2160 160Hz
Simulazione 24,5"	640 x 480 60Hz
	640 x 480 75Hz
	800 x 600 60Hz
	800 x 600 75Hz
	1024 x 768 60Hz
	1024 x 768 75Hz
	1280 x 1024 60Hz
	1280 x 960 60Hz (predefinito)
	1280 x 720 59,94Hz/60Hz
	1600 x 1200 60Hz
	1920 x 1080 59,94Hz/60Hz
	2560 x 1440 60Hz
	3496 x 1968 60Hz

Controlli	Risoluzione
Quadrato	640 x 480 60Hz
	640 x 480 75Hz
	800 x 600 60Hz
	800 x 600 75Hz
	1024 x 768 60Hz
	1024 x 768 75Hz
	1280 x 1024 60Hz
	1280 x 960 60Hz (predefinito)
	1280 x 720 59,94Hz/60Hz
	1600 x 1200 60Hz
	1920 x 1080 59,94Hz/60Hz
	2560 x 1440 60Hz
	2560 x 1440 120Hz
	1024 x 768 160Hz
	1152 x 864 160Hz (DisplayPort/USB Type-C)
	1280 x 960 160Hz
	1440 x 1080 160Hz
	1728 x 1080 160Hz
	1920 x 1440 160Hz
	2880 x 2160 160Hz (DisplayPort/USB Type-C)

Timing video

Controlli	Risoluzione
Riempi	3840 x 2160p 119,88/120Hz
	3840 x 2160p 100Hz
	3840 x 2160p 59,94Hz/60Hz
	3840 x 2160p 50Hz
	3840 x 2160p 29,97Hz/30Hz
	3840 x 2160p 25Hz
	3840 x 2160p 23,98Hz/24Hz
	1920 x 1080p 119,88/120Hz
	1920 x 1080p 100Hz
	1920 x 1080p 59,94Hz/60Hz
	1920 x 1080p 50Hz
	1920 x 1080p 29,97Hz/30Hz
	1920 x 1080p 25Hz
	1920 x 1080p 23,98Hz/24Hz
	1280 x 720p 59,94Hz/60Hz
	1280 x 720p 50Hz
	720 x 576p 50Hz
	720 x 480p 59,94Hz/60Hz
	640 x 480p 59,94Hz/60Hz

Controlli	Risoluzione
Simulazione 24,5"	3840 x 2160p 59,94Hz/60Hz
	3840 x 2160p 50Hz
	3840 x 2160p 29,97Hz/30Hz
	3840 x 2160p 25Hz
	3840 x 2160p 23,98Hz/24Hz
	1920 x 1080p 59,94Hz/60Hz
	1920 x 1080p 50Hz
	1920 x 1080p 29,97Hz/30Hz
	1920 x 1080p 25Hz
	1920 x 1080p 23,98Hz/24Hz
	1280 x 720p 59,94Hz/60Hz
	1280 x 720p 50Hz
	720 x 576p 50Hz
	720 x 576p 50Hz
	720 x 480p 59,94Hz/60Hz
	720 x 480p 59,94Hz/60Hz
640 x 480p 59,94Hz/60Hz	

Controlli	Risoluzione
Quadrato	3840 x 2160p 119,88/120Hz
	3840 x 2160p 100Hz
	3840 x 2160p 59,94Hz/60Hz
	3840 x 2160p 50Hz
	3840 x 2160p 29,97Hz/30Hz
	3840 x 2160p 25Hz
	3840 x 2160p 23,98Hz/24Hz
	1920x1080p 119,88/120Hz
	1920 x 1080p 100Hz
	1920 x 1080p 59,94Hz/60Hz
	1920 x 1080p 50Hz
	1920 x 1080p 29,97Hz/30Hz
	1920 x 1080p 25Hz
	1920 x 1080p 23,98Hz/24Hz
	1280 x 720p 59,94Hz/60Hz
	1280 x 720p 50Hz
	720 x 576p 50Hz
	720 x 480p 59,94Hz/60Hz
640 x 480p 59,94Hz/60Hz	

Quando Potenziamento freq fotogrammi è ATTIVO:

Controlli	Risoluzione
Riempì	640 x 480 60Hz
	640 x 480 75Hz
	800 x 600 60Hz
	800 x 600 75Hz
	1024 x 768 60Hz
	1024 x 768 75Hz
	1280 x 1024 60Hz
	1280 x 960 60Hz
	1280 x 720 59,94Hz/60Hz
	1600 x 900 60Hz
	1920 x 1080 59,94Hz/60Hz
	1920 x 1080 144Hz
	1920 x 1080 240Hz
	1920 x 1080 320Hz
Simulazione 24,5"	640 x 480 60Hz
	640 x 480 75Hz
	800 x 600 60Hz
	800 x 600 75Hz
	1024 x 768 60Hz
	1024 x 768 75Hz
	1280 x 1024 60Hz
	1280 x 960 60Hz (predefinito)
	1280 x 720 59,94Hz/60Hz
	1600 x 900 60Hz
	1920 x 1080 59,94Hz/60Hz
	1920 x 1080 119,88Hz
	1920 x 1080 180Hz
	1744 x 982 60Hz
1744 x 982 120Hz	
1744 x 982 180Hz	

Controlli	Risoluzione
Quadrato	640 x 480 60Hz
	640 x 480 75Hz
	800 x 600 60Hz
	800 x 600 75Hz
	1024 x 768 60Hz
	1024 x 768 75Hz
	1280 x 1024 60Hz
	1280 x 960 60Hz (predefinito)
	1280 x 720 59,94Hz/60Hz
	1600 x 900 60Hz
	1920 x 1080 59,94Hz/60Hz
	1024 x 768 320Hz
	1152 x 864.320Hz
	1280 x 960 320Hz
	1440 x 1080 320Hz
1728 x 1080 320Hz	

Timing video

Controlli	Risoluzione
Riempi	1920 x 1080p 119,88/120Hz
	1920 x 1080p 100Hz
	1920 x 1080p 59,94Hz/60Hz
	1920 x 1080p 50Hz
	1920 x 1080p 29,97Hz/30Hz
	1920 x 1080p 25Hz
	1920 x 1080p 23,98Hz/24Hz
	1280 x 720p 59,94Hz/60Hz
	1280 x 720p 50Hz
	720 x 576p 50Hz
	720 x 480p 59,94Hz/60Hz
	640 x 480p 59,94Hz/60Hz

Controlli	Risoluzione
Simulazione 24,5"	1920 x 1080p 119,88/120Hz
	1920 x 1080p 100Hz
	1920 x 1080p 59,94Hz/60Hz
	1920 x 1080p 50Hz
	1920 x 1080p 29,97Hz/30Hz
	1920 x 1080p 25Hz
	1920 x 1080p 23,98Hz/24Hz
	1280 x 720p 59,94Hz/60Hz
	1280 x 720p 50Hz
	720 x 576p 50Hz
	720 x 576p 50Hz
	720 x 480p 59,94Hz/60Hz
	720 x 480p 59,94Hz/60Hz
	640 x 480p 59,94Hz/60Hz
Quadrato	1920 x 1080p 119,88/120Hz
	1920 x 1080p 100Hz
	1920 x 1080p 59,94Hz/60Hz
	1920 x 1080p 50Hz
	1920 x 1080p 29,97Hz/30Hz
	1920 x 1080p 25Hz
	1920 x 1080p 23,98Hz/24Hz
	1280 x 720p 59,94Hz/60Hz
	1280 x 720p 50Hz
	720 x 576p 50Hz
	720 x 480p 59,94Hz/60Hz
	640 x 480p 59,94Hz/60Hz





REPUBLIC OF
GAMERS