



Questo manuale d'istruzione è fornito da trovaprezzi.it. Scopri tutte le offerte per [Asus ROG Swift OLED PG27AQDP](#) o cerca il tuo prodotto tra le [migliori offerte di Monitor](#)



Questo manuale d'istruzione è fornito da trovaprezzi.it. Scopri tutte le offerte per [Asus ROG Swift OLED PG27AQDP](#) o cerca il tuo prodotto tra le [migliori offerte di Monitor](#)



# ROG SWIFT OLED PG27AQDP

USER GUIDE

HDMI™  
High-Definition Multimedia Interface

ASUS

**Copyright © 2024 ASUSTeK COMPUTER INC. Tutti i diritti riservati.**

Nessuna parte di questo manuale, compresi i prodotti e il software in esso descritti, può essere riprodotta, trasmessa, trascritta, salvata in un sistema di archiviazione o tradotta in altra lingua in qualsiasi forma o con qualsiasi mezzo, ad eccezione dei documenti conservati da parte dell'acquirente per il backup, senza l'esplicito consenso scritto di ASUSTeK COMPUTER INC. ("ASUS").

La garanzia del prodotto o l'assistenza non sarà estesa se: (1) il prodotto viene riparato, modificato o alterato, a meno che tali riparazioni, modifiche o alterazioni non siano state autorizzate per iscritto da ASUS; oppure (2) il numero di serie del prodotto viene danneggiato o è assente.

ASUS FORNISCE QUESTO MANUALE "COSÌ COM'È" SENZA GARANZIA DI ALCUN TIPO, SIA ESSA IMPLICITA O ESPLICITA, COMPRESE MA NON LE GARANZIE O CONDIZIONI IMPLICITE DI COMMERCIALIZZABILITÀ O IDONEITÀ PER UN PARTICOLARE SCOPO. IN NESSUN CASO ASUS, I SUOI DIRIGENTI, FUNZIONARI, IMPIEGATI O DISTRIBUTORI SONO RESPONSABILI PER QUALSIASI DANNO INDIRETTO, SPECIALE, ACCIDENTALE O CONSEGUENTE (COMPRESI DANNI DERIVANTI DA PERDITA DI PROFITTO, PERDITA DI CONTRATTI, PERDITA D'USO O DI DATI, INTERRUZIONE DELL' ATTIVITÀ' E SIMILI), ANCHE SE ASUS È STATA AVVISATA DELLA POSSIBILITÀ CHE TALI DANNI SI POSSANO VERIFICARE IN SEGUITO A QUALSIASI DIFETTO O ERRORE NEL PRESENTE MANUALE O NEL PRODOTTO.

LE SPECIFICHE E LE INFORMAZIONI CONTENUTE IN QUESTO MANUALE SONO FORNITE A SOLO USO INFORMATIVO E SONO SOGGETTE A CAMBIAMENTI IN QUALSIASI MOMENTO, SENZA PREAVVISO E NON POSSONO ESSERE INTERPRETATE COME UN IMPEGNO DA PARTE DI ASUS. ASUS NON SI ASSUME ALCUNA RESPONSABILITÀ E NON SI FA CARICO DI NESSUN ERRORE O INESATTEZZA CHE POSSA COMPARIRE IN QUESTO MANUALE, COMPRESI I PRODOTTI E I SOFTWARE DESCRITTI AL SUO INTERNO.

I prodotti e nomi delle aziende che compaiono in questo manuale possono o meno essere marchi registrati o copyright delle rispettive aziende, e sono usati solo a scopo identificativo o illustrativo a beneficio dell'utente, senza alcuna intenzione di violare i diritti di alcuno.

# Contenuti

<b>Avvisi .....</b>	<b>iv</b>
<b>Informazioni sulla sicurezza .....</b>	<b>v</b>
<b>Cura e pulizia .....</b>	<b>ix</b>
<b>1.1 Benvenuto! .....</b>	<b>1- 1</b>
<b>1.2 Contenuto della confezione .....</b>	<b>1- 1</b>
<b>1.3 Montaggio del monitor .....</b>	<b>1-2</b>
<b>1.4 Collegamento dei cavi.....</b>	<b>1-5</b>
<b>1.4.1 Retro del monitor OLED .....</b>	<b>1-5</b>
<b>1.5 Introduzione al monitor .....</b>	<b>1-6</b>
<b>1.5.1 Uso dei tasti di controllo .....</b>	<b>1-6</b>
<b>1.5.2 Funzione GamePlus .....</b>	<b>1-8</b>
<b>1.5.3 Funzione GameVisual.....</b>	<b>1-11</b>
<b>2.1 Staccare il supporto (per supporto a parete VESA).....</b>	<b>2- 1</b>
<b>2.2 Regolazione del monitor .....</b>	<b>2-3</b>
<b>3.1 Menu OSD (On-Screen Display) .....</b>	<b>3- 1</b>
<b>3.1.1 Come effettuare la     riconfigurazione.....</b>	<b>3-1</b>
<b>3.1.2 Introduzione alle funzioni     dell’OSD.....</b>	<b>3-2</b>
<b>3.2 Specifiche .....</b>	<b>3- 15</b>
<b>3.3 Dimensioni esterne .....</b>	<b>3- 17</b>
<b>3.4 Risoluzione dei problemi (FAQ).....</b>	<b>3- 18</b>
<b>3.5 Elenco temporizzazioni supportate .....</b>	<b>3- 19</b>

# Avvisi

## Dichiarazione della Commissione Federale per le Comunicazioni

Questo dispositivo è conforme alla Parte 15 delle Norme FCC. Il funzionamento è soggetto alle seguenti due condizioni:

- Questo dispositivo non può provocare interferenze dannose.
- Questo dispositivo deve poter ricevere qualsiasi interferenza, incluse quelle che potrebbero causare un funzionamento indesiderato.

Questa apparecchiatura è stata collaudata e trovata conforme ai limiti di un dispositivo digitale di Classe B, in conformità alla Parte 15 delle Norme FCC. Questi limiti sono designati a fornire una protezione ragionevole da interferenze dannose in un'installazione privata. Questo apparecchio genera, utilizza e può emanare energia di radiofrequenza e, se non è installato ed utilizzato in accordo alle istruzioni date, può causare interferenze dannose alle comunicazioni radio. Tuttavia, non esiste la certezza che si possano evitare interferenze nel caso di installazioni specifiche. Se questa apparecchiatura provoca interferenze dannose alla ricezione radiofonica o televisiva, che possono essere determinate accendendo o spegnendo l'apparecchiatura, l'utente è incoraggiato a cercare di correggere l'interferenza prendendo una o più delle seguenti misure:

- Riorientare o riposizionare l'antenna di ricezione.
- Aumentare la distanza tra l'attrezzatura ed il ricevitore.
- Collegare l'apparecchiatura ad una presa di corrente su un circuito diverso da quello a cui è collegato il ricevitore.
- Consultare il rivenditore o un tecnico esperto radio/TV per ottenere assistenza.



**AVVISO:** È necessario utilizzare cavi schermati per collegare il monitor alla scheda grafica per garantire la conformità delle norme FCC. Eventuali cambiamenti o modifiche apportate alla presente unità, se non approvate esplicitamente dal responsabile della conformità, possono far decadere il diritto dell'utente a utilizzare la presente apparecchiatura.

# Dichiarazione Ente canadese per le comunicazioni

Questa apparecchiatura è stata trovata conforme ai limiti della Classe B per le emissioni di onde radio da apparecchi digitali come previsto dal Radio Interference Regulations del Canadian Department of Communications.

Questo apparecchio digitale di classe B è conforme all'ICES-003 canadese.

Questo apparato digitale di Classe B soddisfa tutti i requisiti delle Normative canadesi in materia di apparecchiature che provocano interferenze.

Cet appareil numérique de la classe B respecte toutes les exigences du Règlement sur le matériel brouiller du Canada.

# Informazioni sulla sicurezza

- Prima di configurare il monitor, leggere attentamente tutta la documentazione fornita.
- Per prevenire pericoli di incendi o scosse elettriche, non esporre il monitor a pioggia o umidità.
- Non cercare di aprire l'alloggiamento del monitor. Le alte tensioni pericolose all'interno del monitor potrebbero causare gravi lesioni fisiche.
- Se l'alimentatore è rotto, non cercare di ripararlo da soli. Contattare un tecnico qualificato o il proprio rivenditore.
- Prima di utilizzare il prodotto, assicurarsi che tutti i cavi siano collegati correttamente e che i cavi di alimentazione non siano danneggiati. Se si rileva qualche danno, contattare immediatamente il proprio rivenditore.
- Le fessure e le aperture situate sulla parte posteriore o superiore dell'alloggiamento sono per la ventilazione. Non bloccare le fessure. Non posizionare questo prodotto vicino o sopra un radiatore o una fonte di calore a meno che non sia garantita un'adeguata ventilazione.
- Il monitor deve funzionare solo con il tipo di alimentazione indicata nella targhetta. Se non si conosce il tipo di alimentazione domestica di cui si dispone, consultare il rivenditore o il fornitore locale di energia.

- Utilizzare la spina di alimentazione adeguata in conformità allo standard di alimentazione locale.
- Non sovraccaricare le prese e le prolunghe. Il sovraccarico può provocare incendi o scosse elettriche.
- Evitare polvere, umidità e temperature estreme. Non posizionare il monitor in un'area in cui potrebbe bagnarsi. Posizionare il monitor su una superficie stabile.
- Scollegare l'unità durante i temporali o se non viene utilizzato per un periodo di tempo prolungato. In tal modo, si proteggerà il monitor dai danni causati da sbalzi di corrente.
- Non inserire oggetti o versare liquidi di alcun tipo nelle fessure dell'alloggiamento del monitor.
- Per garantire il funzionamento appropriato, usare il monitor solo con computer approvati UL che hanno ricettacoli configurati appropriatamente e marcati 100-240 V CA.
- La presa di corrente deve trovarsi vicino all'attrezzatura e deve essere di facile accesso.
- Se si riscontrano problemi tecnici con il monitor, contattare un tecnico qualificato.
- Prima di collegare la spina alla rete elettrica, fornire la messa a terra. E, quando si scollega la messa a terra, assicurarsi di scollegarla dopo aver estratto la spina dalla rete elettrica.
- Utilizzare l'adattatore ADP-150CH B.
- Se dotato di una spina tripolare sul cavo di alimentazione, collegare il cavo a una presa tripolare con messa a terra. Non disabilitare il dentello di messa a terra del cavo di alimentazione, ad esempio collegando un adattatore a 2 pin. Il dentello di messa a terra è un importante requisito di protezione.

## **Rischio di stabilità**

- Il prodotto potrebbe cadere e provocare gravi lesioni personali o perfino la morte. Questo prodotto deve essere fissato in modo sicuro al pavimento/alla parete osservando le istruzioni di installazione per prevenire lesioni.
- Il prodotto potrebbe cadere e provocare gravi lesioni personali o perfino la morte. Molte lesioni, in particolare ai bambini, possono essere evitate adottando semplici precauzioni quali:

- Utilizzare SEMPRE armadietti o piedistalli oppure metodi di installazione raccomandati dal costruttore del prodotto.
- Utilizzare SEMPRE mobili in grado di sostenere in modo sicuro il prodotto.
- Assicurarsi SEMPRE che il prodotto non sporga dal bordo del mobile.
- Informare SEMPRE i bambini sui pericoli legati al fatto di salire sui mobili per raggiungere il prodotto o i suoi comandi.
- Disporre SEMPRE i cavi collegati al prodotto in modo che non possano essere calpestati, tirati o afferrati.
- Non collocare MAI un prodotto in una posizione instabile.
- Non collocare MAI il prodotto su mobili alti (ad esempio, armadi o librerie) prima di fissare il mobile e il prodotto alla parete o a un supporto idoneo.
- Non collocare MAI il prodotto su un panno o altri materiali che potrebbero trovarsi tra il prodotto e i mobili di sostegno.
- Non collocare MAI oggetti che potrebbero indurre i bambini a arrampicarsi, come giocattoli e telecomandi, sulla parte superiore del prodotto o sui mobili su cui è posizionato il prodotto.
- Qualora il prodotto venga spostato in un'altra posizione, adottare gli stessi criteri applicati in precedenza.



AVVISO: L'uso di cuffie o auricolari diversi da quelli specificati potrebbe causare la perdita dell'udito a causa di eccessiva pressione acustica.

## Restrizione sulla dichiarazione sulle sostanze rischiose (India)

Questo prodotto è conforme a "Norme (Gestione) per i rifiuti elettronici in India, 2016" e proibisce l'uso di piombo, mercurio, cromo esavalente, bifenili polbromurati (PBB) ed eteri bifenili polibromurati (PBDE) in concentrazioni superiori allo 0,1% per peso in materiali omogenei e dello 0,01% per peso in materiali omogenei per il cadmio, fatta eccezione per le esenzioni riportate nell'Allegato 2 della Norma.

**HDMI**™  
HIGH-DEFINITION MULTIMEDIA INTERFACE

**EAC**

## Evitare la caduta

Quando si utilizza il display, fissare il display LCD a una parete utilizzando un cavo o una catena in grado di sostenere il peso del monitor per evitare che il monitor cada.

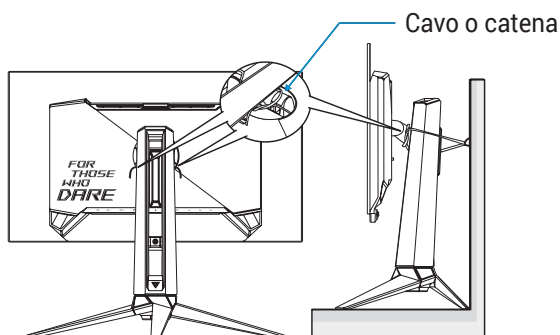

- Il design del display potrebbe differire dalle illustrazioni.
- L'installazione deve essere eseguita da un tecnico qualificato. Contattare il fornitore per ulteriori informazioni.
- Per i modelli con peso netto  $\geq 7$  kg. Selezionare il modo adatto per evitare la caduta.
- Utilizzare il metodo descritto nell'immagine precedente per legare il cavo o la catena al supporto e quindi fissarlo alla parete.

# Cura e pulizia

- Prima di sollevare o spostare il monitor, è meglio scollegare i cavi e il cavo di alimentazione. Osservare le corrette tecniche di sollevamento durante il posizionamento del monitor. Quando si solleva o trasporta il monitor, afferrarlo dai bordi. Non sollevare il display dal supporto o dal cavo.
- Pulizia. Spegnerne il monitor e scollegare il cavo di alimentazione. Pulire la superficie del monitor con un panno non abrasivo privo di lanugine. Le macchie difficili possono essere rimosse con un panno inumidito con un detergente delicato.
- Evitare l'utilizzo di detersivi contenenti alcol o acetone. Utilizzare detersivi adeguati per display LCD. Non spruzzare il detergente direttamente sullo schermo, in quanto potrebbe gocciolare all'interno del monitor e causare scosse elettriche.



Il simbolo del cestino con ruote con una X sopra indica che il prodotto (elettrico, apparecchiatura elettronica, e batterie a bottone con mercurio) non devono essere smaltiti con i rifiuti urbani.

Verificare quanto previsto dalle normative locali in materia di smaltimento dei prodotti elettronici.

## AEEE yönetmeliğine uygundur

### I seguenti sintomi sono normali con il monitor:

- A causa della natura della luce fluorescente, lo schermo può tremolare durante l'utilizzo iniziale. Spegnerne e riaccendere l'interruttore di alimentazione ed assicurarsi che il tremolio scompaia.
- Si può notare un leggero sbilanciamento della luminosità sullo schermo a seconda del modello di monitor che si utilizza.
- Se la stessa immagine viene visualizzata per ore, quando si cambia schermata si potrà vedere, sulla schermata attuale, l'impressione della schermata precedente. Lo schermo si riprende lentamente o si può spegnere il monitor per alcune ore.
- Quando lo schermo diventa nero o lampeggia, oppure non funziona, contattare il proprio rivenditore o il centro di assistenza per la riparazione. Non riparare lo schermo da soli!

## Convenzioni usate nel presente manuale



**AVVISO:** Informazioni per evitare lesioni personali quando si cerca di completare un'operazione.



**ATTENZIONE:** Informazioni per evitare danni ai componenti quando si cerca di completare un'operazione.



**IMPORTANTE:** Informazioni che si DEVONO seguire per completare un'operazione.



**NOTA:** Suggerimenti e informazioni supplementari per aiutare a completare un'operazione.

## Dove trovare ulteriori informazioni

Consultare le seguenti fonti per ulteriori informazioni e per gli aggiornamenti su prodotti e software.

### 1. Siti web ASUS

I siti web ASUS in tutto il mondo forniscono informazioni aggiornate su hardware e software ASUS. Consultare <http://www.asus.com>

### 2. Documentazione opzionale

La confezione del prodotto potrebbe includere documentazione opzionale aggiunta dal rivenditore. Tali documenti non fanno parte della confezione standard.

## Servizi di raccolta

I programmi di riciclaggio e di raccolta ASUS sono frutto del nostro impegno per ottenere gli standard più alti di protezione dell'ambiente. Crediamo nella fornitura di soluzioni ai nostri clienti in modo che possano essere in grado di riciclare in modo responsabile i nostri prodotti, le batterie e altri componenti, come anche i materiali di imballaggio.

Visitare il sito <http://csr.asus.com/english/Takeback.htm> per informazioni dettagliate sul riciclaggio nelle varie zone.

## Informazioni sul prodotto per l'etichetta energetica UE



PG27AQDP

# 1.1 Benvenuto!

Congratulations per l'acquisto del monitor OLED ASUS®!

L'ultimo monitor OLED widescreen ASUS offre immagini nitide, più ampie e più luminose, oltre ad una miriade di caratteristiche che migliorano la visualizzazione.

Con queste funzioni ci si godrà il comfort e la piacevole esperienza visiva fornita dal monitor!

## 1.2 Contenuto della confezione

La confezione deve contenere i seguenti elementi:

- ✓ Monitor OLED
- ✓ Supporto del monitor
- ✓ Base del monitor
- ✓ Pellicole sostituibili
- ✓ Coperchio proiezione LED
- ✓ Guida rapida
- ✓ Scheda della garanzia
- ✓ 1x Cavo d'alimentazione
- ✓ 1x Cavo HDMI
- ✓ 1x Cavo DP
- ✓ 1x Cavo USB 3.2
- ✓ 1x Adattatore di corrente
- ✓ 1x Kit di montaggio a parete ROG
- ✓ 1x Custodia ROG
- ✓ Adesivo ROG
- ✓ Rapporto sul test di calibratura del colore
- ✓ Panno in microfibra



- 
- Se alcuni elementi appaiono danneggiati o sono assenti, contattare immediatamente il proprio rivenditore.
-

# 1.3 Montaggio del monitor

Per assemblare il monitor:



- Durante il montaggio del supporto o della base del monitor, si raccomanda di lasciare il monitor all'interno della sua confezione in schiuma EPE (politetilene).

1. Rimuovere il gruppo di imballaggio dalla scatola.

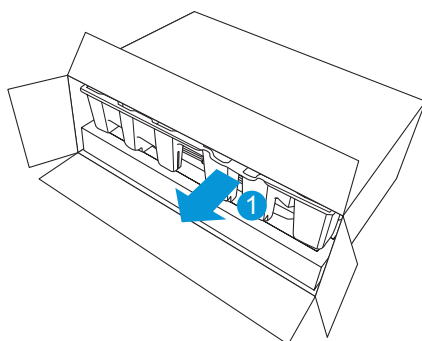

2. Estrarre tutti gli accessori dalla polpa modellata superiore della confezione.

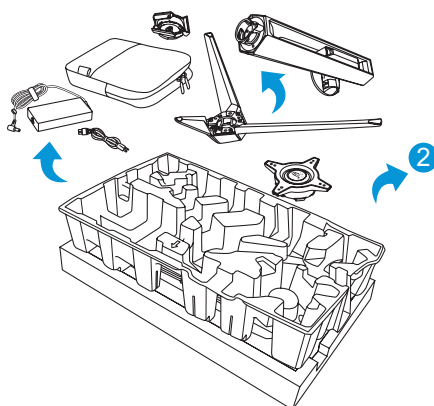

3. Rimuovere la confezione in polpa modellata.

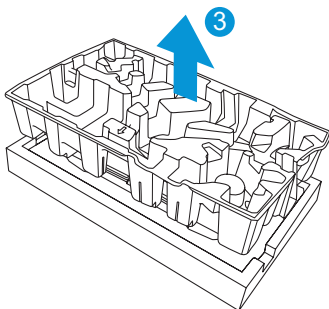

4. Allineare ed installare il supporto nel suo scomparto sul retro del monitor.

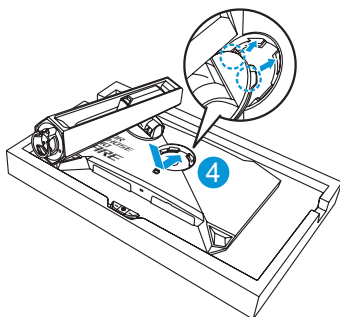

5. Allineare ed installare la base al supporto.
6. Fissare la base al supporto serrando la vite fornita in dotazione.

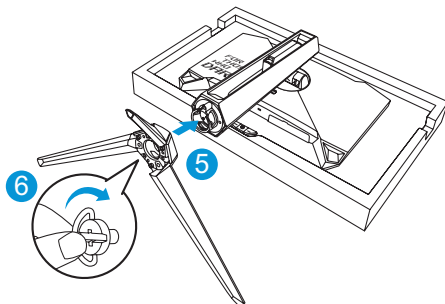

7. Collocare la pellicola sostituibile nel coperchio proiezione LED.
8. Allineando i pad magnetici, installare il coperchio proiezione LED sul supporto.

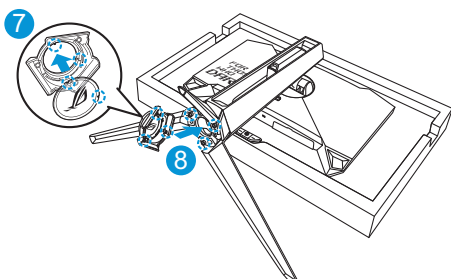

9. Togliere il monitor dalla parte inferiore dell'imballaggio in EPE.

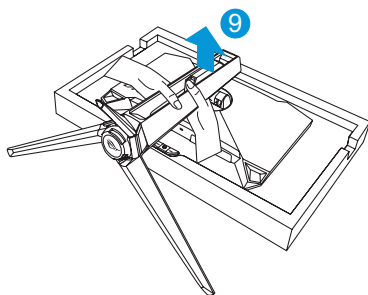

- 
- Non tenere il monitor dal pannello, si consiglia di tenerlo dalla base del monitor.
  - Le dimensioni della vite di base sono M5 x 25 mm.
- 

Regolare il monitor in base all'angolo di visione più comodo.

# 1.4 Collegamento dei cavi

## 1.4.1 Retro del monitor OLED

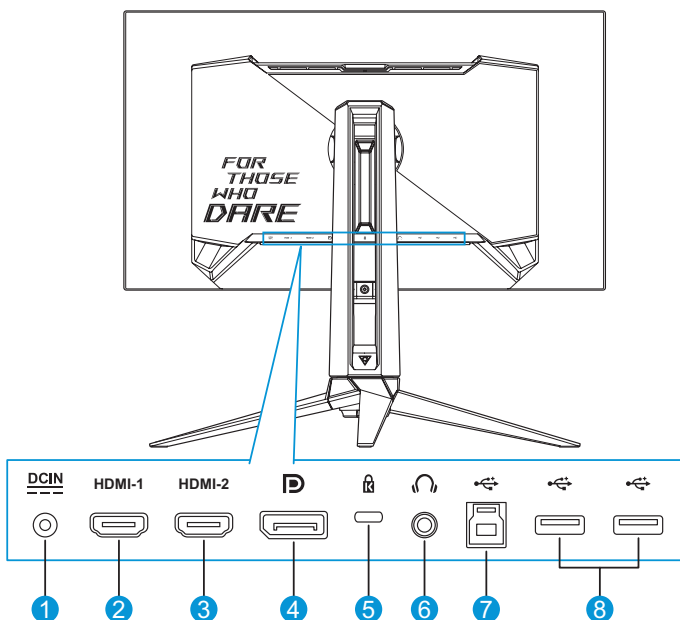

1. Porta ingresso DC
2. Porta HDMI-1
3. Porta HDMI-2
4. DisplayPort
5. Dispositivo di sicurezza Kensington
6. Connettore cuffie
7. Porta USB tipo B
8. Porte USB tipo A



# 1.5 Introduzione al monitor

## 1.5.1 Uso dei tasti di controllo

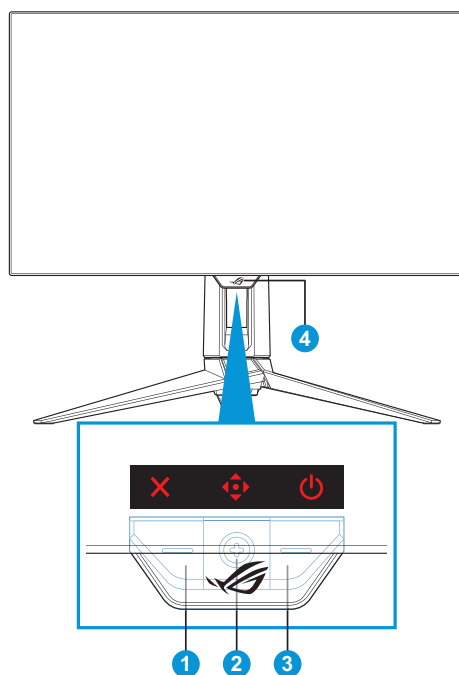
Utilizzare i tasti sulla parte posteriore del monitor per regolare le impostazioni del monitor.







1. ✕ Selezione input / Tasto Chiudi:
  - Quando il menu OSD è disattivato, premere il tasto di scelta rapida **Selezione ingresso**.
  - Quando il menu OSD è attivo, premere per uscire dal menu OSD.
2. ⬅️ Tasto di scelta rapida/tasto di navigazione:
  - a. Quando il menu OSD è disattivato:
    - ⬅️: Premere per attivare il menu OSD.
    - ⬆️: Spostare il tasto verso l'alto per attivare il tasto di scelta rapida **GameVisual**.

- : Spostare il tasto verso il basso per attivare il tasto di scelta rapida **Pulizia Pixel**.
- : Spostare il tasto a destra per attivare il tasto di scelta rapida **GamePlus**.
- : Spostare il tasto a sinistra per attivare il tasto di scelta rapida **Assistente AI**.





- Per modificare la funzione del tasto di scelta rapida, andare al menu **MyFavorite > Collegamento**.
- Per altre informazioni sulla funzione GamePlus, fare riferimento a pagina 1-8.
- Per altre informazioni sulla funzione GameVisual, fare riferimento a pagina 1-11.

b. Quando il menu OSD è attivato:

- : Premere per confermare la selezione.
- : Spostare il tasto verso l'alto/il basso per navigare tra le impostazioni.
- : Spostare il tasto verso destra per passare al menu successivo.
- : Spostare il tasto verso sinistra per uscire dal menu OSD o tornare al menu precedente.

3.  Tasto di Alimentazione:

- Premere questo tasto per accendere/spegnere il monitor.
- Per spegnere il monitor, premere questo tasto e spostare il tasto  in alto/basso per selezionare **Spegni**. Quindi premere il tasto  per confermare.



4. Indicatore alimentazione:









- La definizione del colore dell'indicatore di alimentazione è indicato nella tabella di seguito.

Stato	Descrizione
Rosso	ATTIVO
Giallo	Modalità standby
DISATTIVA	DISATTIVA

## 1.5.2 Funzione GamePlus

La funzione GamePlus fornisce uno strumento e crea un ambiente di gioco migliore per gli utenti quando giocano a tipi diversi di gioco. La sovrapposizione mirino con diverse opzioni di mirino consente di scegliere quella più adatta al gioco a cui si sta giocando. La funzione Sniper (disponibile solo quando l'HDR è disabilitato sul dispositivo) è personalizzata per giochi FPS. Sono inoltre disponibili un timer su schermo e il cronometro, che possono essere posizionati a sinistra del display per tenere traccia del tempo di gioco. È possibile inoltre selezionare il tipo di allineamento in sequenza.

Per attivare GamePlus:

1. Premere il tasto di scelta rapida GamePlus. Per impostazione predefinita, il tasto  destro è impostato come tasto di scelta rapida GamePlus.  
Per modificare la funzione del tasto di scelta rapida, andare al menu **MyFavorite > Collegamento**.
2. Spostare il tasto  verso l'alto/il basso per selezionare tra varie funzioni.
3. Premere il tasto  o spostare il tasto  a destra per verificare la funzione selezionata e spostare il tasto  verso l'alto/il basso per navigare tra le impostazioni. Spostare il tasto  verso sinistra per tornare indietro, disattivare o uscire.
4. Evidenziare l'impostazione desiderata e premere il tasto  per attivarla. Una volta attivata la funzione, premere il tasto  per disattivarla.

## Menu principale GamePlus



## GamePlus – Contatore FPS

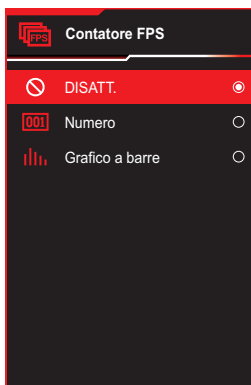

## GamePlus – Mirino



## GamePlus – Cecchino

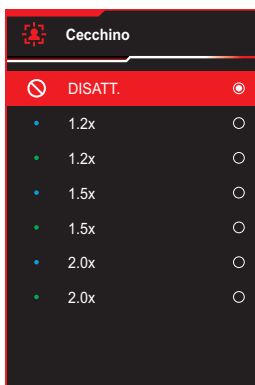

## GamePlus – Timer

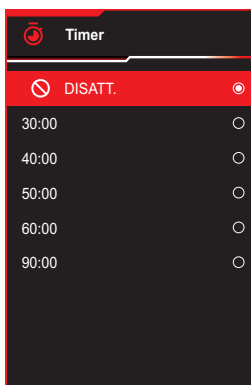

## GamePlus – Cronologia



## GamePlus – Allineamento schermo

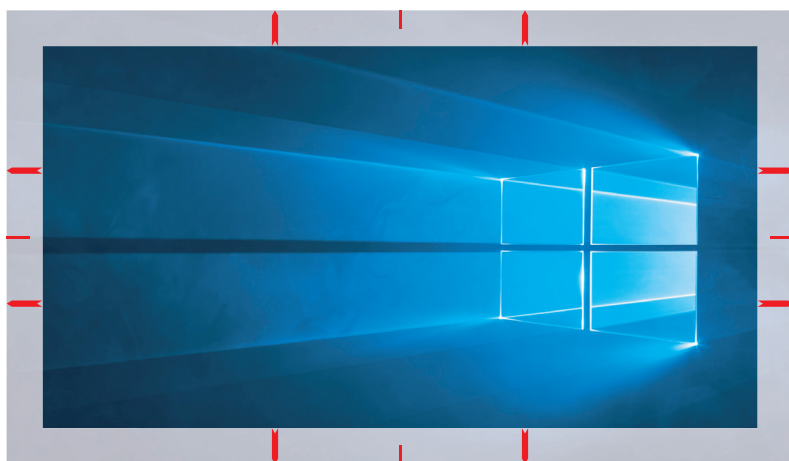

## 1.5.3 Funzione GameVisual

La funzione GameVisual consente di selezionare tra varie modalità immagine in modo comodo.

Per attivare GameVisual:

1. Premere il tasto di scelta rapida GameVisual. Per impostazione predefinita, il tasto  su è impostato come tasto di scelta rapida GameVisual.

Per modificare la funzione del tasto di scelta rapida, andare al menu **MyFavorite > Collegamento**.

2. Spostare il tasto  verso l'alto/il basso per selezionare tra varie modalità.
  - **Mod. Scenario:** Questa è la scelta ottimale per la visualizzazione di foto di paesaggi con GameVisual™ Video Intelligence Technology.
  - **Modalità gara:** Questa è la scelta ottimale per giochi di corse con GameVisual™ Video Intelligence Technology.
  - **Modalità cinema:** Questa è la scelta ottimale per guardare film con GameVisual™ Video Intelligence Technology.
  - **Mod. RTS/RPG:** Questa è la scelta migliore per giocare con Real-Time Strategy(RTS)/Role-Playing Game(RPG) con la GameVisual™ Video Intelligence Technology.
  - **Modalità FPS:** Questa è la scelta ottimale per giochi sparattutto in prima persona (FPS) con GameVisual™ Video Intelligence Technology.
  - **sRGB Cal Mode:** È la selezione più indicata per la visione di foto e grafica dai PC.
  - **MOBA Mode:** Questa è la scelta migliore per i giochi MOBA (Arena di battaglia multigiocatore in linea) da giocare con la GameVisual™ Video intelligence Technology.
  - **Vis. notte:** Questa è la scelta ottimale per giocare in ambientazioni scure con GameVisual™ Video Intelligence Technology.
  - **Modalità Utente:** Nel menu Colore sono regolabili altre voci.



- In modalità **Gara**, le funzioni **Saturazione** e **Nitidezza** non sono configurabili.
- In Modalità **sRGB Cal**, le funzioni **Saturazione**, **Colore**, **Nitidezza** e **Contrasto** non sono configurabili.
- In Modalità **MOBA**, la funzione **Saturazione** non è configurabile.

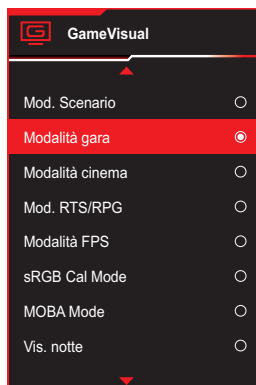

(Pagina 1/2)

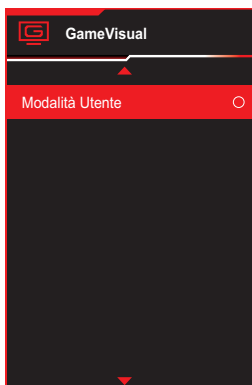

(Pagina 2/2)

3. Premere il  tasto per confermare la selezione.

## 2.1 Staccare il supporto (per supporto a parete VESA)



- Evitare di danneggiare la superficie del monitor. Quando si stacca il supporto del monitor, tenere sempre il monitor all'interno della confezione in schiuma EPE.

La base staccabile di questo monitor è progettata in modo particolare per il montaggio su parete VESA.

1. Scollegare i cavi di alimentazione e del segnale. Posizionare il monitor con cautela con la parte anteriore verso il basso tenendolo all'interno della confezione in schiuma EPE. Quindi rimuovere il coperchio proiezione LED.
2. Rilasciare la vite in dotazione e rimuovere la base dal supporto.
3. Premere il tasto di sgancio per rimuovere il supporto dal monitor.
4. Rimuovere il supporto dal monitor.
5. Installare il supporto a parete VESA sul kit di montaggio a parete VESA.
6. Installare il kit di montaggio a parete VESA se è necessario utilizzare il supporto a parete VESA.

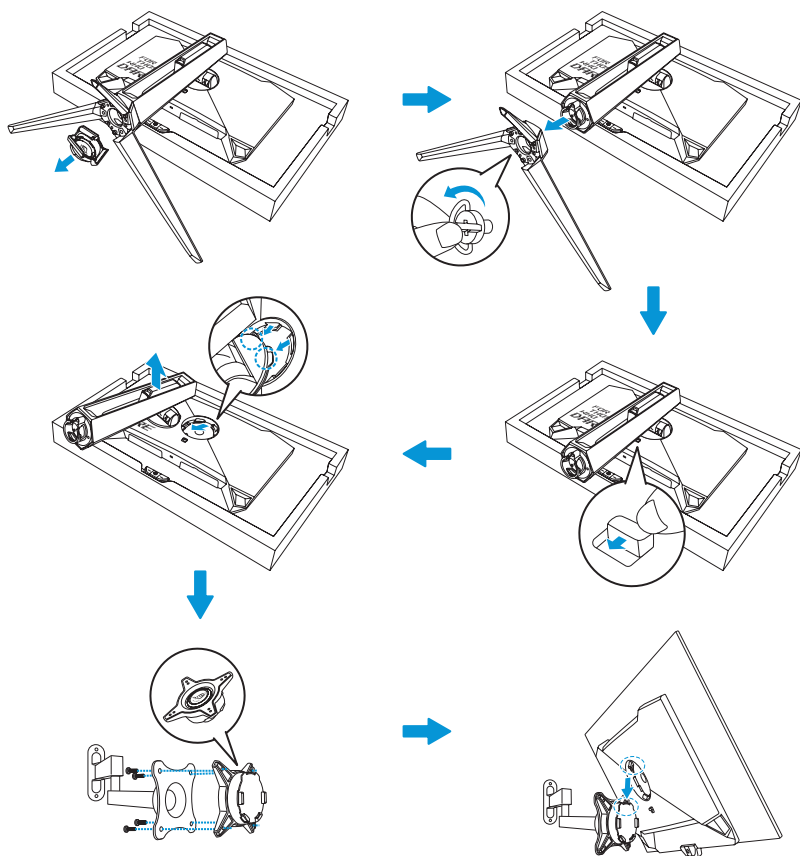

- Kit di montaggio a parete VESA (100 x 100 mm).
- Usare solo con supporti per installazione su parete omologati UL con l'appropriato rapporto peso/carico minimo di 22,7 kg (dimensioni della vite M4 x 10 mm).

## 2.2 Regolazione del monitor

- Per una visione ottimale, si consiglia di guardare l'intero monitor, quindi regolare il monitor in base all'angolo di visione più comodo.
- Afferrare il supporto per impedire che il monitor cada quando si cambia l'inclinazione.
- L'angolazione del monitor può essere regolata da  $-5^\circ$  a  $20^\circ$  ed è consentita una rotazione verso sinistra o destra di  $30^\circ$ . È inoltre possibile regolare l'altezza del monitor entro  $\pm 11$  cm e ruotare il monitor ( $90^\circ$  in senso orario o antiorario) in verticale.

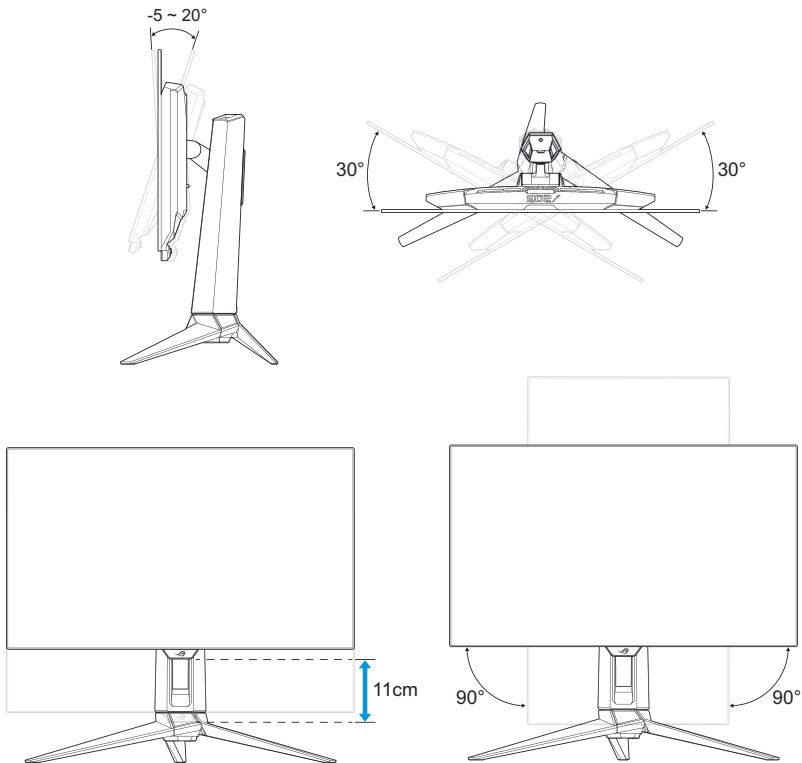







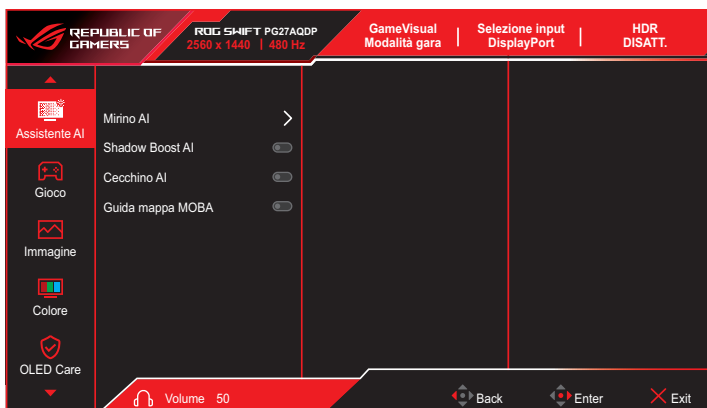



- È normale che il monitor tremi leggermente mentre si regola l'angolo di visuale.

# 3.1 Menu OSD (On-Screen Display)

## 3.1.1 Come effettuare la riconfigurazione



1. Premere il tasto  per visualizzare il menu OSD.
2. Spostare il tasto  verso l'alto/il basso per navigare tra le funzioni. Evidenziare la funzione desiderata e premere il tasto  o spostare il tasto  a destra per accedere al menu secondario. Nel menu secondario, spostare di nuovo il tasto  verso l'alto/il basso per navigare tra le funzioni del menu secondario. Evidenziare la funzione del menu secondario desiderata e premere il tasto  per selezionare un'opzione o spostare il tasto  verso l'alto/il basso per regolare l'impostazione.
3. Spostare il tasto  verso l'alto/il basso per modificare le impostazioni della funzione selezionata.
4. Per uscire dal menu OSD e salvare le impostazioni, premere il tasto  o spostare il tasto  a sinistra finché il menu OSD non scompare. Ripetere le istruzioni dei punti da 1 a 3 per regolare altre funzioni.

## 3.1.2 Introduzione alle funzioni dell'OSD

### 1. Assistente AI

Configurare le preferenze dell'Assistent AI del gioco.

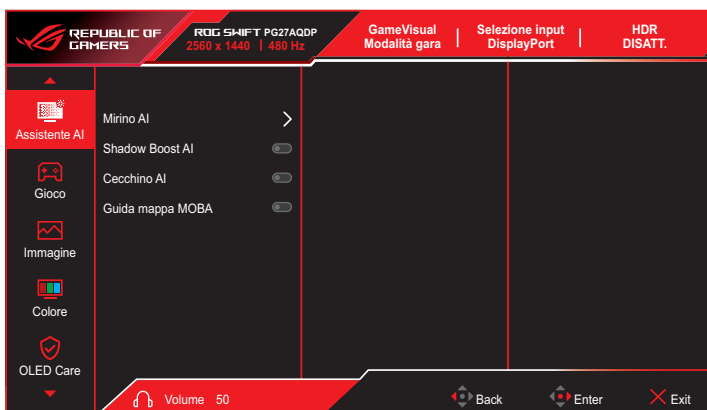

- **Mirino AI:** Il punto di mira cambierà automaticamente il colore in un colore di contrasto rispetto allo sfondo in modo da essere più visibile negli sparattutto in prima persona.
- **Shadow Boost AI:** Il Dynamic Shadow Boost può regolare automaticamente i livelli di bianco e nero con le zone K per ottenere le massime prestazioni con un aspetto più naturale.
- **Cecchino AI:** Il punto di mira si ingrandirà automaticamente mirando al nemico, consentendo una mira di precisione.
- **Guida mappa MOBA:** Funziona analizzando la minimappa a schermo per vedere dove si radunano i nemici e mandare notifiche facendo lampeggiare le luci rosse sulla minimappa.

## 2. Gioco

Configurare le preferenze di gioco.

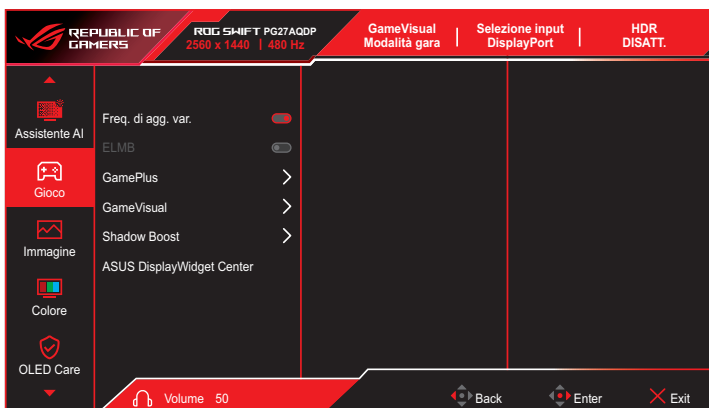

- **Freq. di agg. var.:** Consente ad una sorgente grafica compatibile Frequenza di aggiornamento variabile di regolare dinamicamente la frequenza di aggiornamento del display in base alle frequenze dei fotogrammi di contenuti tipici per ottenere un aggiornamento del display ad efficienza energetica, virtualmente fluido e a bassa latenza.



- La funzione **Freq. di agg. var.:** può essere attivata solo entro l'intervallo 40Hz ~ 480Hz.

- **ELMB:** Attiva/disattiva la funzione ELMB (Extreme Low Motion Blur). ELMB funziona sulla frequenza verticale di 120Hz/240Hz.



- Per attivare **ELMB**, prima disattivare la funzione **Freq. di agg. var.**

- **GamePlus:** Consente di configurare l'ambiente di gioco. Per maggiori informazioni, consultare le pagine 1-8 e 1-10.
- **GameVisual:** Consente di selezionare la modalità dell'immagine. Per maggiori informazioni, consultare le pagine 1-11 e 1-12.
- **Shadow Boost:** Consente di regolare la curva della gamma per migliorare le tonalità scure di un'immagine rendendo le scene e gli oggetti scuri più visibili. Opzioni disponibili: **DISATT.**, **Regolazione dinamica** e **Livello 1~ Livello 3.**

- **ASUS DisplayWidget Center:** Eseguire la scansione del codice QR e scaricare l'app personalizzata per i monitor ASUS che consente di controllare le impostazioni del monitor come luminosità, contrasto e temperatura del colore, il tutto con pochi clic del mouse.



ASUS DisplayWidget Center

### 3. Immagine

Consente di configurare i parametri dell'immagine.

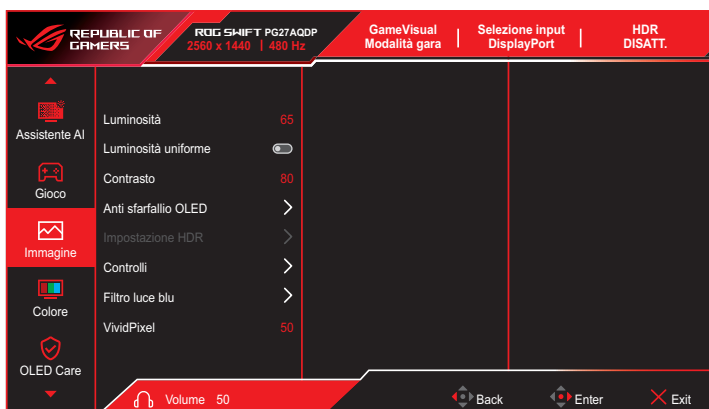

- **Luminosità:** Consente di regolare il livello di luminosità. La gamma di regolazione è tra **0** e **100**.
- **Luminosità uniforme:** Con la funzione abilitata, il sistema non regola la luminosità massima dello schermo quando lo schermo viene visualizzato in una dimensione diversa.
- **Contrasto:** Consente di regolare il livello di contrasto. La gamma di regolazione è tra **0** e **100**.
- **Anti sfarfallio OLED:** Progettato per migliorare l'esperienza visiva stabilizzando la frequenza di aggiornamento entro un intervallo specificato.



- Le prestazioni delle funzionalità possono variare in base al modello del monitor e dell'ambiente.
- L'antisfarfallio OLED può essere abilitato solo a 240Hz per 1080P e 1440P.

- **Impostazione HDR:** High Dynamic Range. Contiene varie modalità HDR. La modalità HDR è selezionabile quando il video in ingresso è la corretta sorgente HDR.



- Quando si rileva il contenuto HDR, verrà visualizzato un messaggio "HDR ON". Quando si visualizzano contenuti HDR, le seguenti funzioni non sono disponibili: GameVisual, Aumento Ombreggiatura, Luminosità, Contrasto, Controllo aspetto, Filtro luce blu, Colore, Gamma, Saturazione.

- **Controlli:** Regola il rapporto proporzioni su **16:9** o **Quadrato** per ottenere diversi scenari di gioco.



- **16:9:** Basta scegliere **Riempi** o **Simulazione 24,5"** in **Schermo intero** per una migliore dimensione di gioco FPS; oppure scegliere **Punto per punto**, ad esempio risoluzione 3288 x 1850 per 27", nelle impostazioni di visualizzazione di Windows.
- **Quadrato:** Fornisce più scelte di proporzioni con diverse dimensioni dello schermo, inclusi gli elementi **Schermo intero**, **Equivalente** e **Punto per punto**.

- **Filtro luce blu:** Riduce il livello di energia della luce blu emessa dal pannello. Per disattivare **Filtro luce blu**, selezionare **DISATT.**



- Quando si attiva **Filtro luce blu**, vengono automaticamente importate le impostazioni predefinite di **Modalità gara**.
- Tra **Livello 1** e **Livello 3**, la funzione Luminosità è configurabile dall'utente.
- **Livello 4** è un'impostazione ottimizzata. La funzione Luminosità non è configurabile dall'utente.
- Il monitor utilizza un pannello a luce blu bassa ed è conforme a TÜV Rheinland Low Blue Light Hardware Solution in modalità di ripristino impostazioni predefinite.



- Fare riferimento alle indicazioni di seguito per ridurre l'affaticamento degli occhi:
- In caso di lavoro prolungato, gli utenti devono allontanarsi dal display per delle pause. Si consiglia di fare brevi pause (almeno 5 minuti) per ogni ora di lavoro continuativo al computer. Fare pause brevi e frequenti è più efficace di un'unica pausa di durata maggiore.
- Per ridurre l'affaticamento e la secchezza degli occhi, gli utenti devono riposarli mettendo a fuoco periodicamente degli oggetti che sono distanti.
- Gli esercizi degli occhi aiutano a ridurre l'affaticamento. Ripetere spesso questi esercizi. Se l'affaticamento degli occhi continua rivolgersi a un medico.  
Esercizi per gli occhi: (1) Guardare verso l'alto e verso il basso ripetutamente (2) Ruotare lentamente gli occhi (3) Muovere gli occhi in diagonale.
- La luce blu con elevata energia può provocare affaticamento degli occhi e degenerazione maculare senile (AMD). Filtro per la luce blu 70% (max.) per ridurre la luce blu nociva ed evitare la sindrome da visione al computer (CVS).

- **VividPixel:** Tecnologia esclusiva ASUS che porta vedute realistiche per una visione cristallina ed orientata ai dettagli. La gamma di regolazione è tra **0** e **100**.

## 4. Colore

Selezionare il colore di immagine preferito con questo menu.

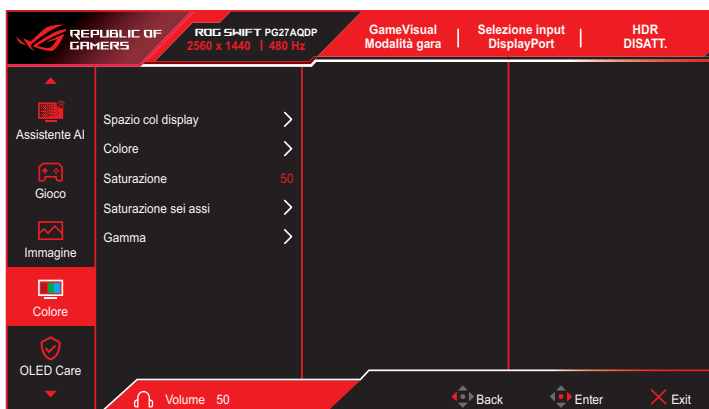

- **Spazio Colore Display:** Seleziona lo spazio colore di uscita del colore del monitor.
- **Colore:** Consente di selezionare la temperatura del colore desiderata.
- **Saturazione:** Consente di regolare il livello di saturazione.
- **Saturazione sei assi:** Regola la saturazione per R, G, B, C, M, Y.
- **Gamma:** Imposta la modalità di colore.

## 5. OLED Care

Configura le impostazioni di protezione schermo.

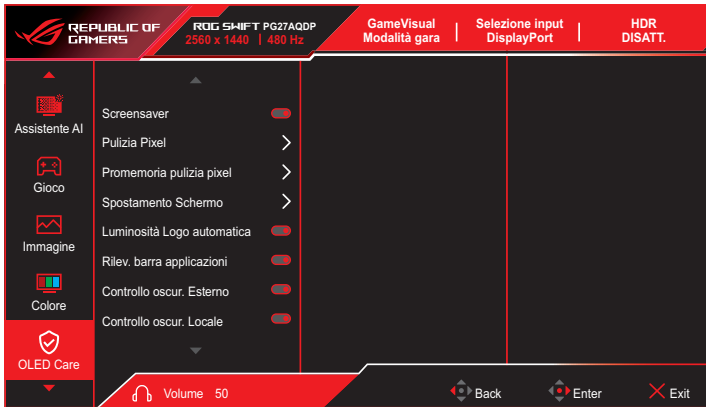

(Pagina 1/2)

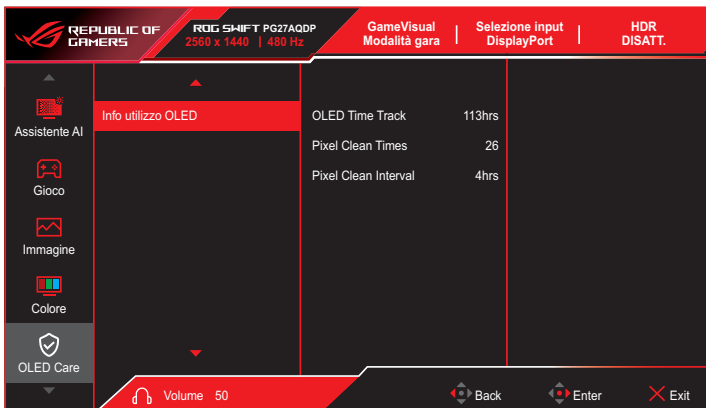

(Pagina 2/2)

- **Screensaver:** Disabilita o abilita la funzione screensaver. La luminosità dello schermo diminuisce automaticamente quando non ci sono modifiche sullo schermo.

- **Pulizia Pixel:** Calibra eventuali problemi che possono sorgere sullo schermo quando il monitor è acceso da molto tempo. Il processo richiede circa 6 minuti. Questa funzione si attiva automaticamente allo spegnimento del monitor. Non scollegare il cavo di alimentazione mentre è in corso. Se si accende il monitor, Pulizia Pixel cessa di funzionare.
- **Promemoria pulizia pixel:** Imposta un promemoria per consentire all'utente di eseguire Pulizia Pixel.



- Lo schermo potrebbe presentare irregolarità e effetto di permanenza dell'immagine a causa delle caratteristiche OLED durante l'uso iniziale o in caso di riutilizzo dopo un lungo periodo di tempo. Si consiglia di eseguire la funzione Pixel Cleaning mentre si accende il monitor per evitare il fenomeno.
- 
- **Spostamento Schermo:** Seleziona il livello di spostamento dello schermo per evitare la persistenza dell'immagine nel pannello dello schermo.
  - **Luminosità Logo automatica:** Abilita questa funzione per consentire al sistema di regolare automaticamente la luminosità del logo per correggere potenziali problemi di qualità dell'immagine.
  - **Rilev. barra applicazioni:** Rileva le aree dell'interfaccia utente come la barra delle applicazioni/barra dei menu e controlla la luminosità, evitando che l'effetto di permanenza dell'immagine nella parte esterna dello schermo.
  - **Controllo oscur. Esterno:** La luminanza di picco viene ottimizzata mediante l'analisi dell'immagine.
  - **Controllo oscur. Locale:** Rileva le informazioni sull'immagine e bilancia la luminanza analizzando la deviazione dell'immagine.
  - **Info utilizzo OLED:** Registra il numero di volte in cui è stata eseguita Pulizia pixel e visualizza le informazioni sull'intervallo di pulizia dei pixel.

## 6. Selezione input

Selezionare la sorgente di ingresso.

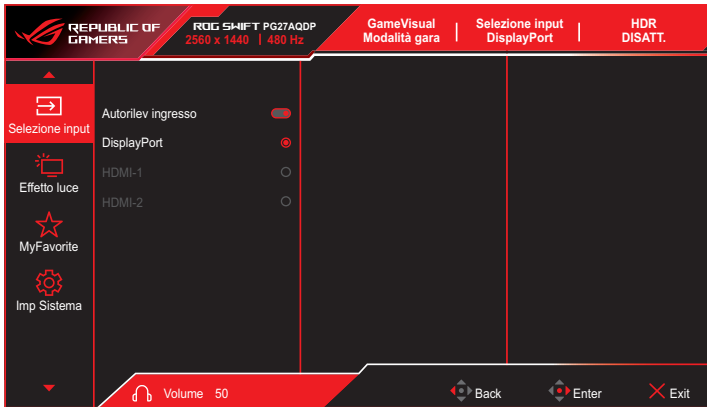

- **Autorilev ingresso:** Se abilitato, il sistema seleziona automaticamente l'ultima porta I/O inserita.
- **Sorgente ingresso:** Selezionare manualmente la sorgente di ingresso.

## 7. Effetto luce

Configurare l'effetto di illuminazione per il coperchio posteriore e il coperchio base.

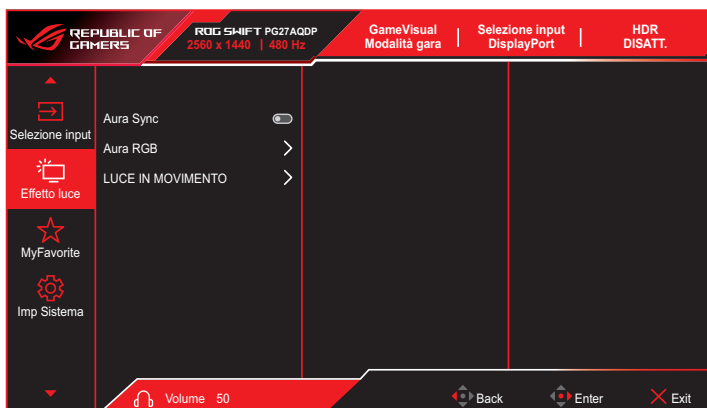

- **Aura Sync:** Consente di attivare o disattivare la funzione Aura Sync che sincronizza l'effetto luminoso AURA RGB su tutti i dispositivi supportati.



- La funzione **Aura RGB** viene disabilitata quando si attiva **AURA Sync**:

- **Aura RGB:** Si può selezionare tra cinque colori vivi: **Rainbow, Color Cycle, Static, Breathing, Strobing** e **DISATT.**. È possibile cambiare manualmente il colore R/G/B/C/M/Y per **Static, Breathing** e **Strobing** modes.



- La funzione **Aura Sync** sarà disabilitata quando si attiva **AURA RGB**.

- **LUCE INMOVIMENTO:** Seleziona il livello di luminosità della luce sul supporto. La gamma di regolazione è tra **Livello 1 ~ Livello 3** e **DISATT.**

## 8. MyFavorite

Le funzioni Collegamento e Imp. Personalizzata possono essere regolate da questa funzione principale.

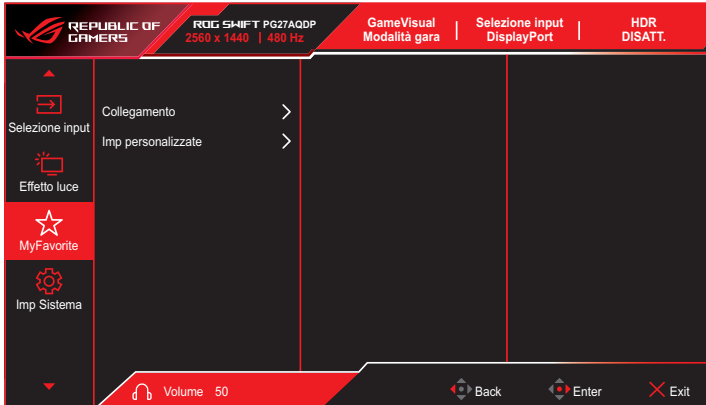

- **Collegamento:** L'utente può scegliere tra **Assistente AI, GamePlus, GameVisual, Luminosità, No audio, Shadow Boost, Contrasto, Selezione input, Impostazione HDR, Filtro luce blu, Colore, Volume, Pulizia Pixel, Imp personalizzate-1, Imp personalizzate-2** per impostare il tasto di scelta rapida.
- **Imp personalizzate:** È possibile eseguire le impostazioni in base alle preferenze.

## 9. Imp Sistema

Regola la configurazione del sistema.

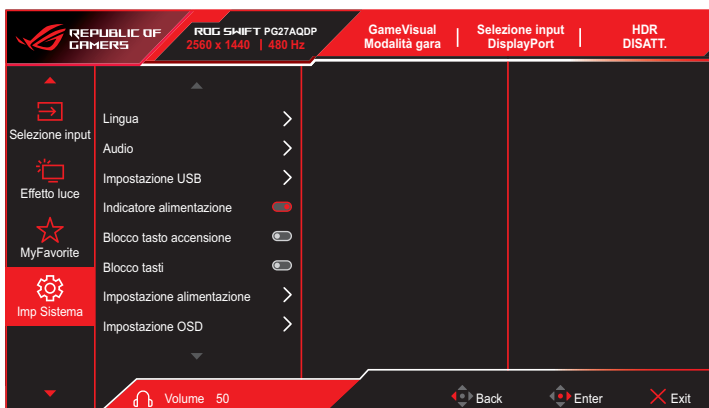

(Pagina 1/2)

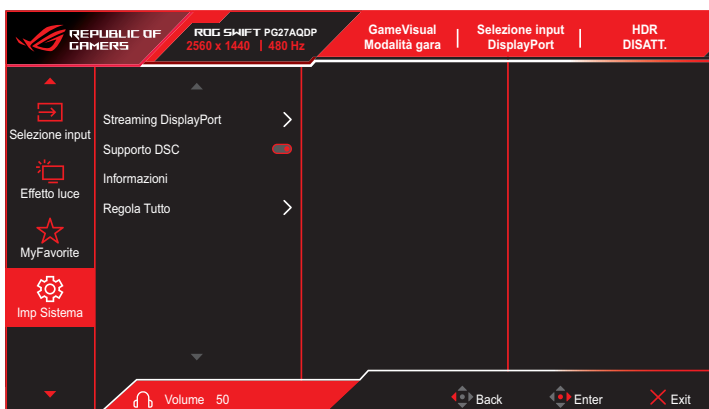

(Pagina 2/2)

- **Lingua:** Consente di selezionare una lingua disponibile per il menu OSD. Le opzioni includono **inglese, francese, tedesco, spagnolo, italiano, olandese, russo, polacco, ceco, croato, ungherese, rumeno, portoghese, turco, cinese semplificato, cinese tradizionale, giapponese, coreano, persiano, thailandese, indonesiano, ucraino e vietnamita.**

- **Audio:**
  - **Volume:** Consente di regolare il livello di volume da **0** a **100**.
  - **No audio:** Se selezionato, silenzia il volume.
- **Impostazione USB:** Consente di impostare la disponibilità dell'hub USB durante lo standby.
- **Indicatore alimentazione:** Consente di accendere/spengere l'indicatore LED d'alimentazione.
- **Blocco tasto accensione:** Consente di disabilitare o abilitare il tasto di alimentazione.
- **Blocco tasti:** Abilita questa funzione per disabilitare tutti i tasti funzione. Premere il tasto  giù per oltre cinque secondi per annullare la funzione di blocco tasti.
- **Impostazione alimentazione:** Selezionare l'impostazione alimentazione tra **Modalità performance** e **Mod. risp. energia**.



- In **Mod. risp. Energia**, la luminosità dello schermo viene ridotta e il monitor consuma meno energia. Se è necessario mantenere un livello di luminosità più elevato, impostare **Impostazione alimentazione** su **Modalità performance**.
- Disattivare la funzione HDR prima di attivare **Mod. risp. energia**.

- **Impostazione OSD:**
  - **Posizione-OSD:** Imposta la posizione del menu OSD.
  - **Tempo attesa OSD:** Regola il timeout OSD.
  - **Trasparenza:** Regola lo sfondo del menu OSD da opaco a trasparente.
  - **DDC/CI:** Disabilita o abilita la funzione DDC/CI.



- La funzione **DDC/CI** verrà disabilitata quando si attiva **VRR**. Per configurare la funzione **DDC/CI**, il **VRR** deve essere disattivato.

- **Streaming DisplayPort:** Seleziona **DisplayPort 1.2** o **DisplayPort 1.4** a seconda della versione DP della scheda grafica.
- **Supporto DSC:** Abilita o disabilita il supporto DSC (Display Stream Compression).
- **Informazioni:** Visualizza le informazioni sul monitor.
- **Regola Tutto:** Selezionare **SI** per riportare tutte le impostazioni sulla modalità predefinita.

## 3.2 Specifiche

Modello	PG27AQDP
Tipo di pannello	OLED
Dimensioni schermo	26,50" (67,32 cm)
Risoluzione max.	2560 x 1440
Luminosità (tipico)	<ul style="list-style-type: none"> <li>• 275 cd/m<sup>2</sup> (APL 100%)</li> <li>• 450 cd/m<sup>2</sup> (APL 25%) (Center 1point , Tip.)</li> </ul>
Rapporto di contrasto (tipico)	1500000:1
Angolo di visione	<ul style="list-style-type: none"> <li>• 178° (R/L)</li> <li>• 178° (U/D)</li> </ul>
Colori dello schermo	1,07 miliardi di colori (10 bit)
Tempo di risposta	0,03 ms
Ingresso HDMI	Sì
Ingresso DisplayPort	Sì
Porta USB3.0	<ul style="list-style-type: none"> <li>• Upstream x1</li> <li>• Downstream x2</li> </ul>
Auricolare	Sì
Consumo all'accensione	27 W (Misurazione della luminosità dello schermo di 200 nit senza connessione audio/USB/Lettore di schede)
Colori coperture	Nero
LED alimentazione	<ul style="list-style-type: none"> <li>• Rosso (On)</li> <li>• Arancione (standby)</li> <li>• Arancione lampeggiante (Pulizia Pixel)</li> </ul>
Modalità di risparmio energetico	< 0,5 W
Modalità di spegnimento	< 0,3 W
Inclinazione	-5° ~ +20°
Rotazione	±30°
Regolazione dell'altezza	110,0 mm
Supporto a parete VESA	100 x 100
Dimensioni con base (LxHxP)	605 x (438~548) x 274 mm

<b>Modello</b>	<b>PG27AQDP</b>
<b>Dimensioni senza base (LxHxP)</b>	605 x 368 x 50 mm
<b>Dimensioni involucro (LxAxP)</b>	690 x 440 x 220 mm
<b>Peso netto (stimato)</b>	6,2 kg
<b>Peso lordo (stimato)</b>	9,4 kg
<b>Tensione nominale</b>	Adattatore 20 V, 7,5 A
<b>Temperatura</b>	<ul style="list-style-type: none"> <li>• Temperatura operativa: 0~40°C</li> <li>• Temperatura di stoccaggio: -30~65°C</li> </ul>

\* Le specifiche sono soggette a modifica senza preavviso.

# 3.3 Dimensioni esterne

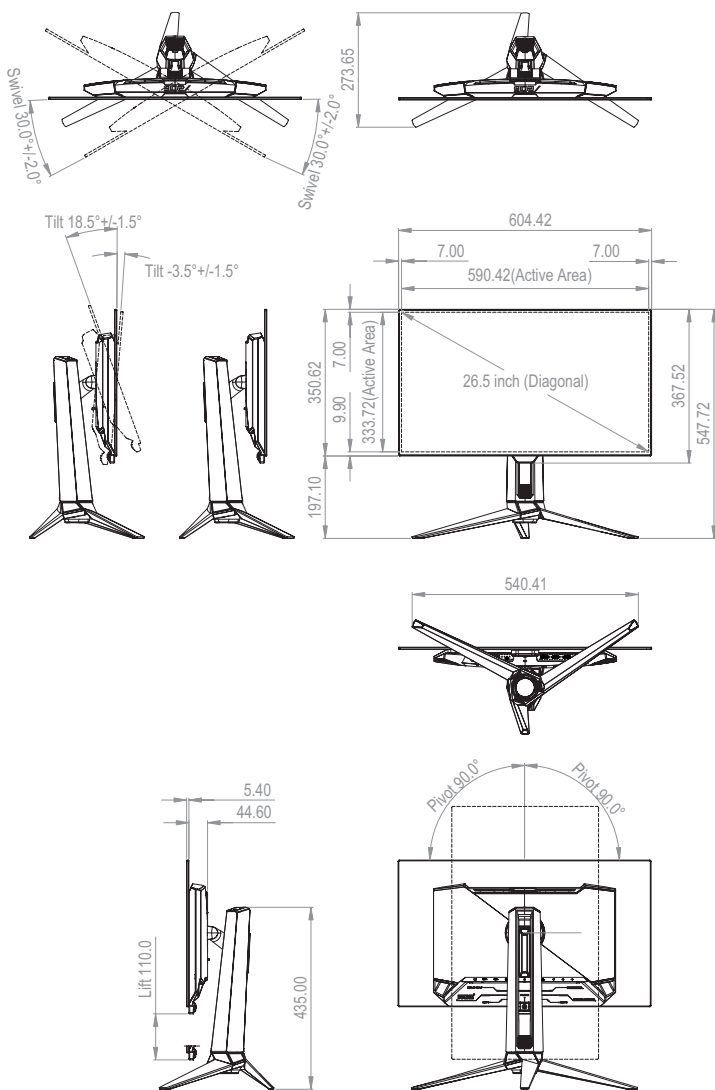

## 3.4 Risoluzione dei problemi (FAQ)

Problema	Possibile soluzione
Il LED di alimentazione non è attivo	<ul style="list-style-type: none"><li>• Premere il tasto  per controllare se il monitor è acceso.</li><li>• Controllare se l'adattatore di corrente ed il cavo d'alimentazione sono collegati in modo appropriato al monitor ed alla presa di corrente.</li><li>• Controllare la funzione <b>Indicatore alimentazione</b> nel menu OSD. Selezionare "ATTIVO" per attivare il LED d'alimentazione.</li></ul>
Il LED di alimentazione si accende in rosso e non appare alcuna immagine sullo schermo	<ul style="list-style-type: none"><li>• Controllare che il monitor ed il computer siano accesi.</li><li>• Assicurarsi che il cavo del segnale sia collegato correttamente al monitor e al computer.</li><li>• Ispezionare il cavo del segnale e assicurarsi che nessuno dei piedini sia piegato.</li><li>• Collegare il computer con un altro monitor per controllare che il computer funzioni correttamente.</li></ul>
Immagine su schermo troppo chiara o scura L'immagine sullo schermo sobbalza o nell'immagine è presente una forma d'onda o immagini anomale	<ul style="list-style-type: none"><li>• Regolare le impostazioni di <b>Contrasto</b> e <b>Luminosità</b> utilizzando il menu OSD.</li><li>• Assicurarsi che il cavo del segnale sia collegato correttamente al monitor e al computer.</li><li>• Spostare i dispositivi elettrici che potrebbero causare interferenze elettriche.</li><li>• Rimuovere l'adattatore e ricollegarlo alla presa di corrente. Quindi accendere il monitor.</li></ul>
L'immagine sullo schermo presenta difetti di colore (il bianco non sembra bianco)	<ul style="list-style-type: none"><li>• Ispezionare il cavo del segnale e assicurarsi che nessuno dei piedini sia piegato.</li><li>• Eseguire il <b>ripristino totale</b> usando il menu OSD.</li><li>• Selezionare la temperatura colore appropriata (<b>Temperatura di colore</b>) utilizzando il menu OSD.</li></ul>
Nessun audio o audio basso	<ul style="list-style-type: none"><li>• Regolare le impostazioni del volume del monitor o del computer.</li><li>• Assicurarsi che il driver della scheda audio del computer sia correttamente installato e attivato.</li><li>• Controllare la sorgente audio.</li></ul>

# 3.5 Elenco temporizzazioni supportate

## Temporizzazioni supportate

Tempo	Risoluzione	HDMI	DP
Temporizzazione PC	640x480-60Hz	V	V
Temporizzazione PC	640x480-75Hz	V	V
Temporizzazione PC	800x600-60Hz	V	V
Temporizzazione PC	800x600-75Hz	V	V
Temporizzazione PC	1024x768-60Hz	V	V
Temporizzazione PC	1024x768-75Hz	V	V
Temporizzazione PC	1280x800-60Hz	V	V
Temporizzazione PC	1280x960-60Hz	V	V
Temporizzazione PC	1280x1024-60Hz	V	V
Temporizzazione PC	1600x1200-60Hz	V	V
Temporizzazione PC	1920x1080-60Hz	V	V
Temporizzazione PC	1920x1080-240Hz	V	V
Temporizzazione PC	1920x1080-480Hz	V	V
Temporizzazione PC	2560x1440-60Hz	V	V
Temporizzazione PC	2560x1440-120Hz	V	V
Temporizzazione PC	2560x1440-144Hz	-	V
Temporizzazione PC	2560x1440-180Hz	-	V
Temporizzazione PC	2560x1440-240Hz	V	V
Temporizzazione PC	2560x1440-360Hz	V	V
Temporizzazione PC	2560x1440-480Hz	V	V
Temporizzazione video	640x480p-60Hz	V	V
Temporizzazione video	720x480p-60Hz	V	V
Temporizzazione video	720x480p-60Hz	V	V
Temporizzazione video	1280x720p-60Hz	V	V
Temporizzazione video	1920x1080p-60Hz	V	V
Temporizzazione video	720x576p-50Hz	V	V
Temporizzazione video	1280x720p-50Hz	V	V

Tempo	Risoluzione	HDMI	DP
Temporizzazione video	1920x1080p-50Hz	V	V
Temporizzazione video	1920x1080p-24Hz	V	V
Temporizzazione video	1920x1080p-25Hz	V	V
Temporizzazione video	1920x1080p-30Hz	V	V
Temporizzazione video	1920x1080p-100Hz	V	V
Temporizzazione video	1920x1080p-120Hz	V	V
Temporizzazione video	3840x2160p-24Hz	V	-
Temporizzazione video	3840x2160p-25Hz	V	-
Temporizzazione video	3840x2160p-30Hz	V	-
Temporizzazione video	3840x2160p-60Hz	V	-
Temporizzazione video	3840x2160p-50Hz	V	-
Temporizzazione video	3840x2160p-120Hz	V	-
Temporizzazione video	3840x2160p-100Hz	V	-

## Temporizzazione 24,5"

Tempo	Risoluzione	HDMI	DP
Temporizzazione dettagliata	2368x1332-60Hz	V	V
Temporizzazione dettagliata	2368x1332-120Hz	V	V
Temporizzazione dettagliata	2368x1332-240Hz	V	V
Temporizzazione dettagliata	2368x1332-360Hz	V	V
Temporizzazione dettagliata	2368x1332-480Hz	V	V

## Temporizzazione quadrata

Tempo	Risoluzione	HDMI	DP
Temporizzazione dettagliata	1024x768-480Hz	V	V
Temporizzazione dettagliata	1920x1440-480Hz	V	V
Temporizzazione dettagliata	1440x1080-480Hz	V	V
Temporizzazione dettagliata	1280x960-480Hz	V	V
Temporizzazione dettagliata	1728x1080-480Hz	V	V

\* Le modalità non elencate nelle tabelle precedenti potrebbero non essere supportate. Per una risoluzione ottimale, si consiglia di scegliere una modalità elencata nelle tabelle precedenti.



REPUBLIC OF  
GAMERS

