



audio pro

ADDON T3

Page 1-2:
SE: Snabbstartsguide
EN: Quick Start Guide
DE: Schnellstart-Anleitung

Page 3-4:
FR: Guide de demarrage rapide
ES: Guía de inicio rápido
IT: Guida di avvio rapido
FI: Pikaopas

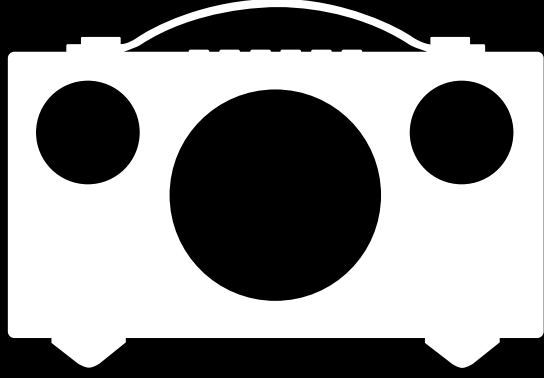

FÖRE ANVÄNDANDE | BEFORE USING | VOR DER VERWENDUNG

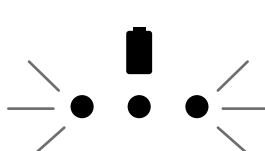
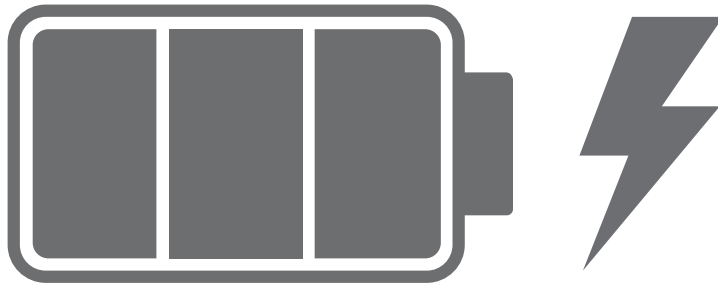

Ladda batteriet fullt innan du använder högtalaren första gången.
Charge the battery fully before using the speaker first time.
Laden Sie den Akku vollständig, bevor Sie Lautsprecher ersten Mal verwenden.

KONTROLLER | CONTROLS | SCHALTAFEL

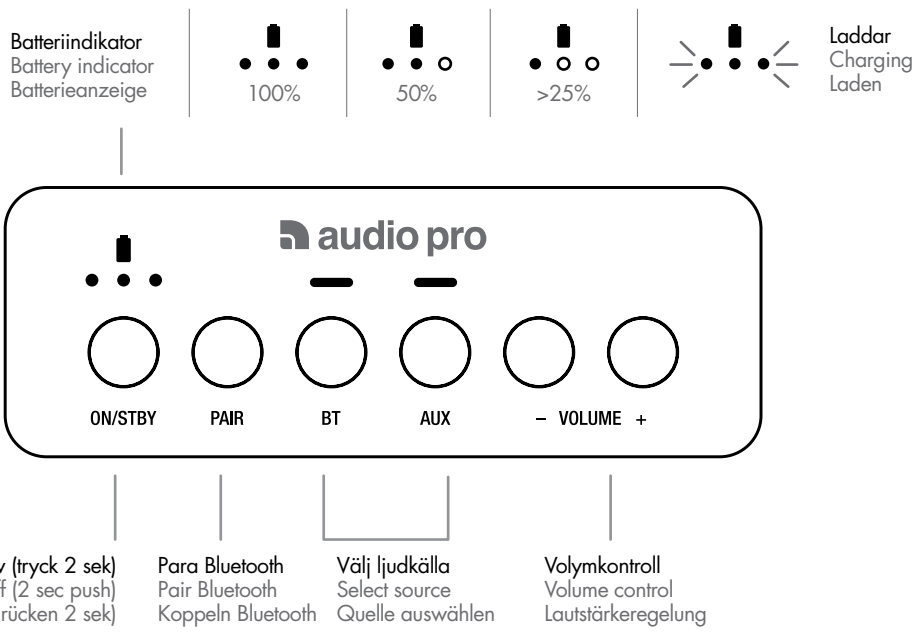

PARA | PAIR | KOPPELN

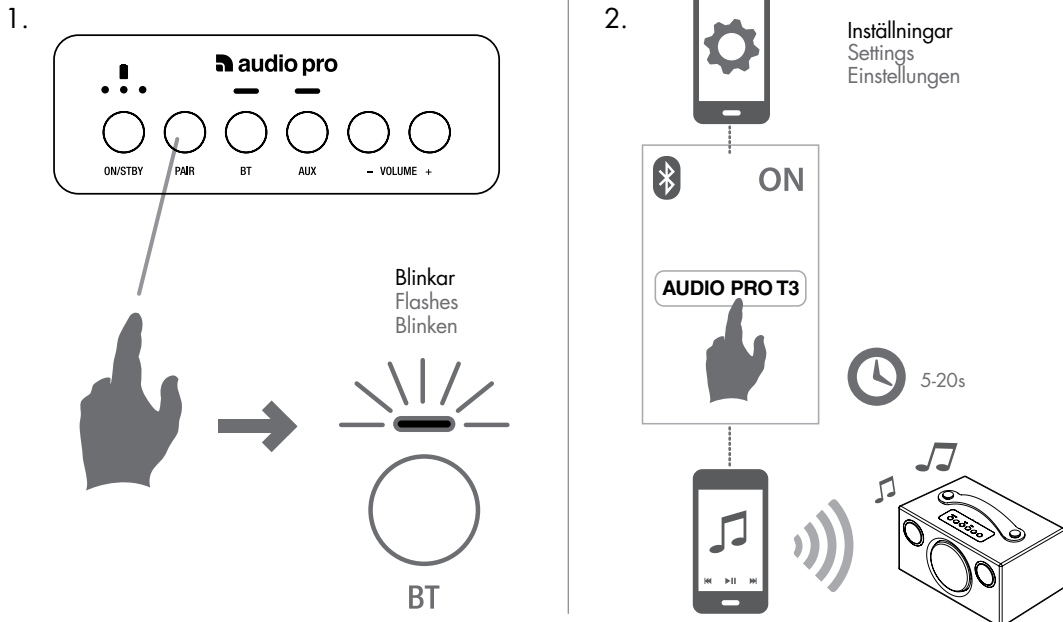

BAKSIDA | REAR VIEW | RÜCKSEITE

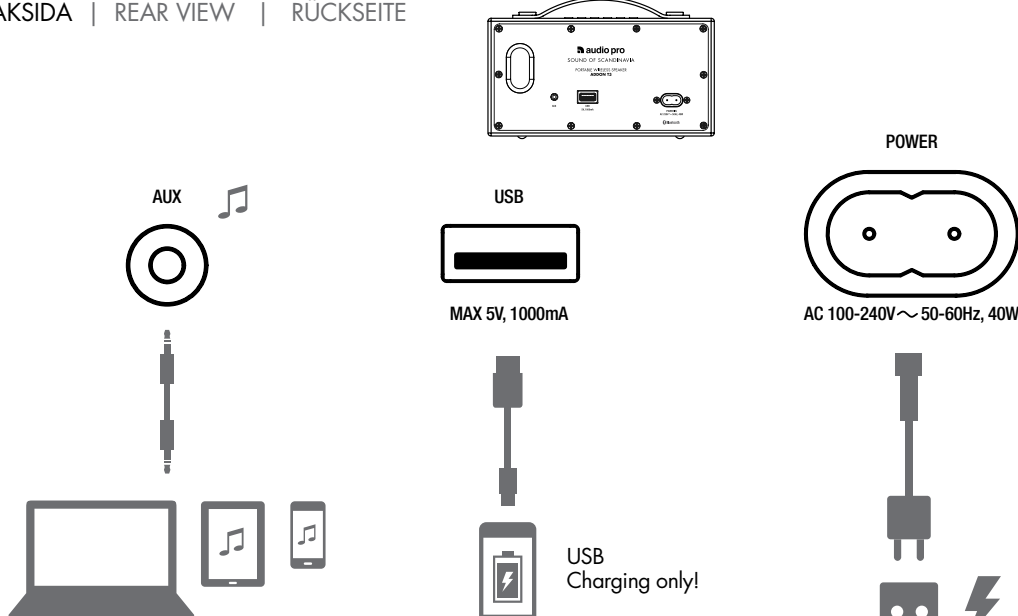

BYTA BATTERI | CHANGE BATTERY | BATTERIE WECHSELN

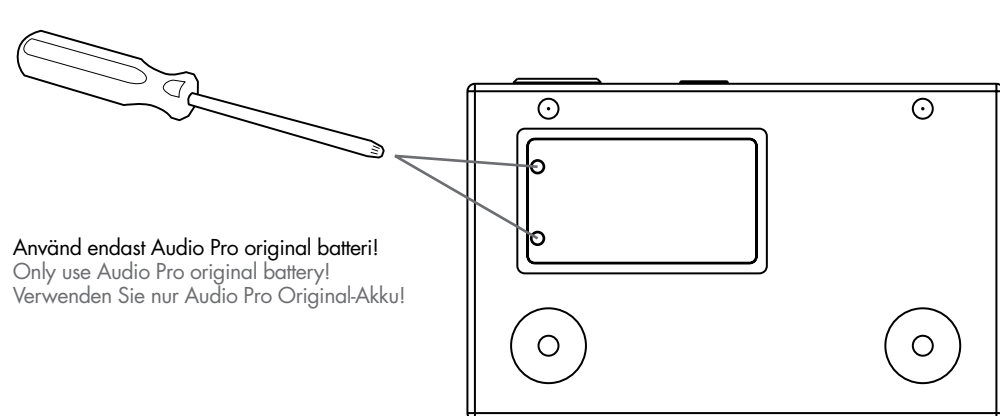

audio pro SOUND OF SCANDINAVIA

© Audio Pro AB Sverige. Audio Pro®, Audio Pro logotypen, 'a' symbolen, och ace-bass® är registrerade varumärken av Audio Pro AB, Sverige. Alla rättigheter reserverade. Audio Pro följer en policy om ständig produktutveckling. Specifikationer kan ändras utan föregående meddelande.

© Audio Pro AB Sweden. Audio Pro®, the Audio Pro logotype, the 'a' symbol, and ace-bass® are all registered trademarks of Audio Pro AB, Sweden. All rights reserved. Audio Pro follows a policy of continuous advancement in development. Specifications may be changed without notice.

FCC
THIS DEVICE COMPLIES WITH PART 15 OF THE FCC RULES. OPERATION IS SUBJECT TO THE FOLLOWING TWO CONDITIONS: 1 - THIS DEVICE MAY NOT CAUSE HARMFUL INTERFERENCE. 2 - THIS DEVICE MUST ACCEPT INTERFERENCE RECEIVED, INCLUDING INTERFERENCE THAT MAY CAUSE UNDESIRABLE OPERATION.

MODEL: T3. FCC ID: 2AGNC - T3

FCC WARNING

Any Changes or modifications not expressly approved by the party responsible for compliance could void the user's authority to operate the equipment. This device complies with part 15 of the FCC Rules. Operation is subject to the following two conditions: (1) This device may not cause harmful interference, and (2) this device must accept any interference received, including interference that may cause undesired operation. Note: This equipment has been tested and found to comply with the limits for a Class B digital device, pursuant to part 15 of the FCC Rules. These limits are designed to provide reasonable protection against harmful interference in a residential installation. This equipment generates, uses and can radiate radio frequency energy and, if not installed and used in accordance with the instructions, may cause harmful interference to radio communications. However, there is no guarantee that interference will not occur in a particular installation. If this equipment does cause harmful interference to radio or television reception, which can be determined by turning the equipment off and on, the user is encouraged to try to correct the interference by one or more of the following measures:

- Reorient or relocate the receiving antenna.
- Increase the separation between the equipment and receiver.
- Connect the equipment into an outlet on a circuit different

ADDON T3

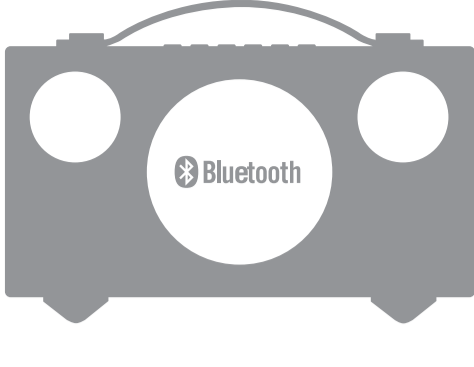

SV: SPECIFIKATIONER

Typ: Bärbar trådlös stereo högtalare med basreflex
Batteritid: Upp till 30h (vid 50% volym), 12h vid 100%.
Förstärkare: Digital Klass D förstärkare, 2x5W + 1x15W
Diskant: 2 x 3/4" textil dome diskant
Woofer: 1 x 3.5" bas
Frekvensområde: 60 – 20.000Hz
Delningsfrekvens: 5.200Hz
Dimensioner HxBxD: 115 x 215 x 135 mm
Ingångar: Bluetooth standard V4.0 och Aux In 3,5mm stereo
Utgångar: USB DC OUT /max 5V 1000mA

INNEHÅLL

1 x Addon T3 högtalare
1 x Snabbstartsguide
1 x Strömkabel

EN: SPECIFICATIONS

Type: Powered portable stereo speaker with bass reflex
Battery: Up to 30h (at 50% vol). 12h at 100% vol.
Amplifier: Digital Class D amplifier, 2x5W + 1x15W
Tweeter: 2 x 3/4" textile dome tweeter
Woofer: 1 x 3.5"

Frequency range: 60 – 20.000Hz

Crossover frequency: 5.200Hz

Dimensions HxWxD: 115 x 215 x 135 mm

Inputs: Bluetooth standard V4.0 + Aux In 3.5mm stereo

Outputs: USB DC OUT/max 5V 1000

BOX CONTENTS

1 x Addon T3 Speaker
1 x Quick Start Guide
1 x Power cable

DE: TECHNISCHE DATEN

Typ: Stereolautsprecherbox mit Stromversorgung und Bassreflexbox
Batterie: Biz zu 30h (bei 50% vol). 12h bei 100% vol.
Verstärker: Digitalverstärker Klasse D mit 2x5W + 1x15W
Hochtonlautsprecher: 2 x 3/4-Zoll-Lautsprecher mit Textilhochtonkegel
Tiefenlautsprecher: 1 x 3.5" Zoll-Fußlautsprecher
Übertragungsbereich: 60 – 20.000Hz
Übergangsfrequenz: 5.200 Hz

Abmessungen H x B x T: 115 x 215 x 135 mm

Eingänge: Bluetooth-V4.0-Eingang + Line-in-Eingang stereo 3.5mm

Ausgänge: USB DC OUT/max 5V 1000 mA

VERPACKUNGSINHALT

1 x Addon T3 Lautsprecherbox
1 x Schnellstart-Anleitung
1 x Netzanschlusskabel

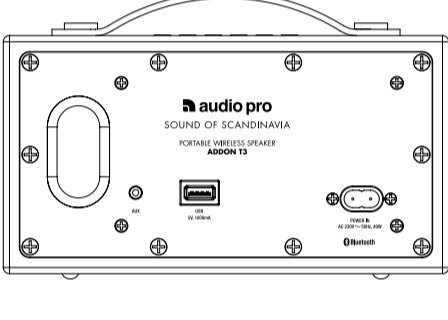
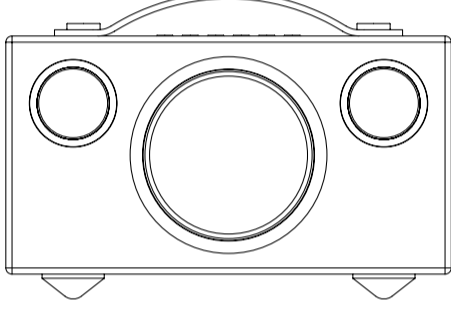
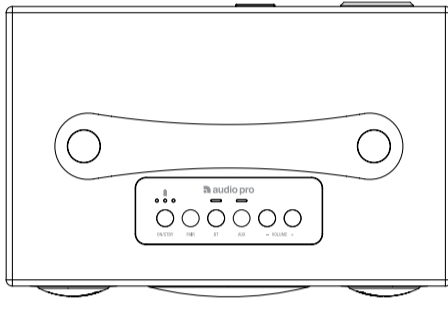
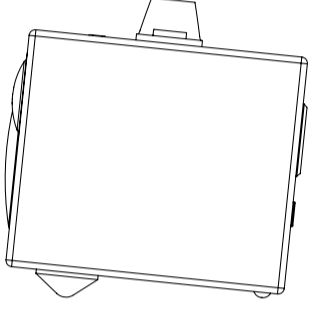

WARNING

Risk of electric shock
Do not open

AVIS

Risque de choc électrique
Ne pas ouvrir

SV: Den pilförsedda blixtsymbolen i en liksidig triangel är avsedd att varna användaren för förekomsten av isolerad "farlig spänning" innanför produktens hölje. Spänningen kan vara så hög att människor riskerar att utsättas för elektriska stötar.

EN: The lightning flash with arrowhead symbol, within an equilateral triangle, is intended to alert the user to the presence of uninsulated "dangerous voltage" within the product's enclosure that may be of sufficient magnitude to constitute a risk of electric shock to persons.

DE: Das Blitzsymbol mit Pfeilspitze im gleichseitigen Dreieck ist der Hinweis auf stromführende Teile im Geräteinneren, bei deren Berührung die Gefahr eines lebensgefährlichen Stromschlags droht.

SV: Utropstecknet i en liksidig triangel är avsett att uppmärksamma användaren på att det finns viktiga instruktioner för bruk och underhåll (service) i det referensmaterial som medföljer utrustningen.

EN: The exclamation point within an equilateral triangle is intended to alert the user to the presence of important operating and maintenance (servicing) instructions in the literature accompanying the appliance.

DE: Das Ausrufezeichen im gleichseitigen Dreieck soll auf wichtige Bedienungs- und Wartungs-Hinweise in dieser Bedienungsanleitung aufmerksam machen.

WARNING:

FÖR ATT MINSKA RISKEN FÖR BRAND ELLER ELEKTRISK STÖT, UTSÄTT INTE PRODUKTEN FÖR REGN ELLER FUKT.

OBSERVERA:

FÖR ATT MINSKA RISKEN FÖR ELEKTRISKA STÖTAR SKA DU EJ AVLÄG-SNA ENHETENS HÖLJE ELLER DEN BAKRE PANELEN. UTRUSTNINGEN INNEHÅLLER INGA KOMPONENTER SOM KAN REPARERAS AV ANVÄNDAREN. ALL SERVICE SKA UTFÖRAS AV SÄRSKIILT UTBILDAD PERSONAL.

WARNING:

UM BRAND - UND STROMSCHLAGEFAHREN ZU VERMEIDEN, DARF DIESES GERÄT WEDER NÄSSE NOCH FEUCHTIGKEIT AUSGESETZT SEIN (Z. B. REGEN, DAMPF).

VORSICHT:

ZUR VERMEIDUNG ELEKTRISCHER SCHLÄGE DÜRFEN WEDER DIE VORDERE NOCH DIE HINTERE GEHÄUSEABDECKUNG ENTFERNT WERDEN. IM INNERN DES GERÄTES BEFINDEN SICH KEINERLEI BEDIENUNGSELEMENTE FÜR DEN BENUTZER. REPARATUR- UND WARTUNGSARBEITEN DÜRFEN NUR VON GESCHULTEN FACHKRÄFTEN DURCHFÜHRT WERDEN.

WARNING:

TO REDUCE THE RISK OF FIRE OR ELECTRIC SHOCK, DO NOT EXPOSE THIS APPARATUS TO RAIN OR MOISTURE.

CAUTION:

TO REDUCE THE RISK OF ELECTRIC SHOCK, DO NOT REMOVE COVER (OR BACK). NO USER-SERVICEABLE PARTS INSIDE. REFER SERVICING TO QUALIFIED SERVICE PERSONNEL.

VIKTIGA SÄKERHETSFÖRESKRIFTER

- Läs igenom dessa anvisningar.
- Spara dessa anvisningar.
- Respektera samtliga varningar.
- Följ samtliga anvisningar.
- Använd ej produkten i närheten av vatten.
- Rengör endast med torr trasa.
- Drifttemperatur (°C) 5–40
- Lufffuktighet (%) ingen kondens 30–90
- Blockera ej ventilationsöppningarna. Följ tillverkarens anvisningar när du installerar produkten.
- Minsta avstånd runt apparaten för tillräcklig ventilation, 10cm.
- Ventilationen får inte hindras genom att täcka över ventilationsöppningarna med föremål såsom tändningar, dukar, gårdiner m.m.
- Installera ej produkten nära värmekällor, värmepump, varmluftsutsläpp, spisar eller annan värmeåterstrålande utrustning (t.ex. förstärkare).
- Skydda nätsladden från tramp- och klämskador, i synnerhet vid anslutningen till stickkontakten, vid grenuttåg och där sladden är fäst i produkten.
- Använd endast den extrautrustning och de tillbehör som tillverkaren rekommenderar.
- Drag ur produktens nätkontakt vid åskväder eller då produkten ej används under längre tid.
- All service ska utföras av särskilt utbildad servicepersonal. Service utföras då produkten har utsatts för skada. Exempel är skador på nätsladden eller dess kontakt, att vätska spillts eller främmande föremål kommit in i produkten, att produkten utsatts för regn eller fukt, att den inte fungerar normalt eller att den har tappats.
- Skador som kräver service
- Drag ur produktens nätkontakt ur vägguttaget och låt särskilt utbildad servicepersonal ombesörja service då något av följande inträffar:
A. Om nätsladden eller dess kontakt skadats,
B. Om vätska spillts eller främmande föremål kommit in i produkten,
C. Om produkten utsatts för regn eller vatten,
D. Om produkten ej fungerar normalt då den används enligt bruksanvisningen. Justera enbart med de regler som omfattas av bruksanvisningen. Felaktig justering med andra regler kan orsaka skador som ofta fordrar omfattande arbete av särskilt utbildad reparatör för att få utrustningen att fungera normalt igen,
E. Om produkten har tappats eller skadats på något sätt, samt
F. Om produkten visar förändras påtagligt indikerar detta behov av service.
- Införande av föremål och vätska
Inga som helst föremål får införas i produkten genom dess öppningar, eftersom de kan komma i beröring med komponenter som står under farlig spänning eller orsaka kortslutning, vilket kan välla brand eller elektrisk stöt. Produkten får ej utsättas för vätskedropp eller stänk. Inga vätskefyllda föremål som t.ex. blomvaser får ställas på utrustningen. Inga öppna lågor, t.ex. tända stearinljus m.m. får aldrig placeras på apparaten.
- Batterier
Visa alltid stor försiktighet och följ lokala bestämmelser vid avfallshantering av batterier.
- Se till att det finns tillräcklig ventilation om du installerar produkten i kringbyggda utrymmen, exempelvis bokhyllor eller rack. Lämna ett avstånd på 20 cm över och på ömse sidor om produkten och 10 cm bakom den. Bakkanten av hyllplan eller skiva som ligger närmast ovanför produkten ska dras fram så att det uppstår en glipa på cirka 10 cm till den bakre plattan eller väggen. På så vis bildas en utsugslänkande kanal där uppvärmd luft kan strömma upp.
- Använd endast den medföljande strömsladd.

IMPORTANT SAFETY INSTRUCTIONS

- Read these instructions.
- Keep these instructions.
- Heed all warnings.
- Follow all instructions.
- Do not use this apparatus near water.
- Clean only with dry cloth.
- Operating temperature (°C) 5–40
- Humidity (%) no condensation 30–90
- Do not block any ventilation openings. Install in accordance with the manufacturer's instructions.
- Minimum distances around the apparatus for sufficient ventilation, 10cm.
- The ventilation should not be impeded by covering the ventilation openings with items, such as newspapers, table-cloths, curtains, etc.
- Do not install near any apparatus (including amplifiers) that produce heat.
- Protect the power cord from being walked on or pinched particularly at plugs, convenience receptacles, and the point where they exit from the apparatus.
- Only use attachments/accessories specified by the manufacturer.
- Unplug this apparatus during lightning storms or when unused for long periods of time.
- Refer all servicing to qualified service personnel. Servicing is required when the apparatus has been damaged in any way, such as power-supply cord or plug is damaged, liquid has been spilled or objects have fallen into the apparatus, the apparatus has been exposed to rain or moisture, does not operate normally, or has been dropped.
- Damage Requiring Service
Unplug the apparatus from the wall outlet and refer servicing to qualified service personnel under the following conditions:
A. When the power-supply cord or plug is damaged,
B. If liquid has been spilled, or objects have fallen into the apparatus,
C. If the apparatus has been exposed to rain or water,
D. If the apparatus does not operate normally by following the operating instructions. Adjust only those controls that are covered by the operating instructions as an improper adjustment of other controls may result in damage and will often require extensive work by a qualified technician to restore the apparatus to its normal operation,
E. If the apparatus has been dropped or damaged in any way, and
F. When the apparatus exhibits a distinct change in performance this indicates a need for service.
- Object and Liquid Entry
Never push objects of any kind into the apparatus through openings as they may touch dangerous voltage points or short-out parts that could result in a fire or electric shock. The apparatus shall not be exposed to dripping or splashing and no objects filled with liquids, such as vases shall be placed on the apparatus. No naked flame sources such as lighted candles etc., should never be placed on the apparatus.
- Batteries
Always consider the environmental issues and follow local regulations when disposing of batteries.
- The power supply and power cord for this apparatus is intended for indoor use only.

WICHTIGE SICHERHEITSHINWEISE

- Lesen Sie bitte diese Hinweise gründlich durch.
- Bewahren Sie diese Bedienungsanleitung sorgfältig auf.
- Beherzigen Sie alle Warnhinweise.
- Befolgen Sie sämtliche Instruktionen.
- Verwenden Sie dieses Gerät nie in der Nähe von Wasser (Badezimmer, Schwimmbaden, Ufer).
- Reinigen Sie das Gerät nur mit einem weichen, trockenen, nicht fusselfenden Tuch.
- Betriebstemperatur (°C): 5–40
Luffeuchtigkeit (%) (nicht kondensierend): 30–90
- Die Lüftungsschlitze dürfen nicht verdeckt sein – daher auch bitte keine Gegenstände auf dem Gerät oder unter der Bodenplatte ablegen (Kassettenschachteln, CD-Schatteln, Plattenhüllen, Bedienungsanleitungen, Programmzeitschriften etc.) denn diese behindern die Durchlüftung und somit die Kühlung der Bauteile im Innern. Nehmen Sie das Gerät nur an den vom Hersteller erlaubten Orten in Betrieb.
- Mindestabstand um das Gerät für ausreichende Lüftung: 10 cm.
- Die Lüftung sollte nicht durch Abdecken der Lüftungöffnungen mit Gegenständen wie beispielsweise Zeitungen, Tischtüchern oder Vorhängen blockiert werden.
- Betreiben Sie das Gerät niemals in der Nähe von starken Wärmequellen wie etwa Heizstrahlern, Öfen und Herden oder anderen Wärme erzeugenden Geräten (z.B. HiFi-Endstufen).
- Mit dem Netzkabel vorsichtig umgehen – stets so legen, dass man nicht drauf treten kann, auch nicht unter Teppichböden verlegen und darauf achten, dass es nirgends geknickt wird, vor allem nicht in Stecker- bzw. Steckdosennähe oder dort, wo es aus dem Gerät kommt.
- Verwenden Sie bitte nur vom Hersteller zugelassenes bzw. empfohlenes Zubehör.
- Bei Unwetter oder Gewitter trennen sie das Gerät durch Ziehen des Steckers bitte ganz vom Stromnetz – und auch dann wenn sie es länger nicht benutzen.
- Das Gehäuse nicht öffnen – die Komponenten im Geräteinneren können und dürfen nur von autorisiertem Fachpersonal gewartet und repariert werden. Bei jeglichen Änderungen am Gerät erlischt der Garantieanspruch.
Sollte versehentlich Wasser oder ein Metallgegenstand (Büroklammer, Heftklammer, Draht) in das Gehäuse fallen, ziehen Sie bitte sofort den Netzstecker aus der Dose und bringen das Gerät zu einer Vertragswerkstatt. Dasselbe gilt für den Fall, dass das Netzkabel schadhaft sein sollte, Flüssigkeit ins Gehäuse gelangen, das Gerät nass wird oder intensiver Luffeuchtigkeit ausgesetzt war, bzw. nicht mehr einwandfrei arbeitet oder heruntergefallen ist.
- Bei Schäden, die eine Reparatur durch Fachkräfte erfordern, trennen Sie das Gerät bitte durch Ziehen des Steckers vollständig vom Netz und wenden sich an den Kundendienst, und zwar stets dann, wenn:
A. Das Netzkabel über das Gerät verschüttet wurde oder Gegenstände ins Gerät gefallen sind,
B. Flüssigkeit über das Gerät verschüttet wurde oder Gegenstände ins Gerät gefallen sind,
C. Das Gerät im Regen stand bzw. Spritzwasser oder starker Luffeuchtigkeit ausgesetzt war,
D. Das Gerät nicht einwandfrei funktioniert, obwohl Sie sich an die Bedienungsanleitung halten (betätigen Sie bitte alle Bedienungselemente nur so, wie in der Bedienungsanleitung angegeben, denn unsachgemäße Handhabung kann teure Reparaturen durch Fachkräfte erfordern),
E. Falls das Gerät heruntergefallen ist oder auf sonstige Weise beschädigt wurde und
F. Das Gerät nicht mehr die gewohnte Leistung bringt (Empfang, Tonqualität, Bedienung etc.).
- Fernhalten von Gegenständen und Flüssigkeiten aus dem Geräteinneren
Versuchen Sie niemals, mit irgendwelchen Gegenständen durch die Öffnungen des Geräts im Inneren herumzustochern, denn dabei laufen Sie Gefahr, spannungsführende Teile zu berühren oder kurzuschließen, was zu einem lebensgefährlichen Stromschlag führen kann.
Nasse oder tropfende Gegenstände bitte vom Gerät fernhalten, ebenso flüssigkeitsgefüllte offene Behälter (Gläser, Blumenvasen), und diese vor allem niemals auf dem Gerät abstellen. Offenes Feuer, beispielsweise Kerzen, darf nicht auf dem Gerät platziert werden.
- Akkupack
Beim Entsorgen des Akkupacks beachten Sie bitte die jeweils gültigen Umweltvorschriften.
- Bitte achten Sie beim Aufstellen darauf, dass zur Belüftung des Gerätes oben und unten genügend Abstand etwa 10 cm auf der Rückseite. Sonst werden die elektronischen und mechanischen Bauteile nicht genügend gekühlt. Sofern das Gerät in einem Schrank oder einem Regal betrieben werden soll, achten Sie bitte auf ausreichende Luftzufuhr und Entlüftung. Dabei sollte die rückwärtige Kante des Regalbretts oberhalb von Lüftung von der Regalrückwand rund 10 cm entfernt sein, damit warme Luft nach oben abziehen kann.
- Netzteil und Kabel sind nur für den Gebrauch in geschlossenen Räumen und nicht für den Betrieb im Freien geeignet.
- Verwenden Sie bitte NUR das mitgelieferte Netzteil.v

audio pro

SOUND OF SCANDINAVIA

www.audiopro.com
www.audiopro.se
www.facebook.com/audiopro

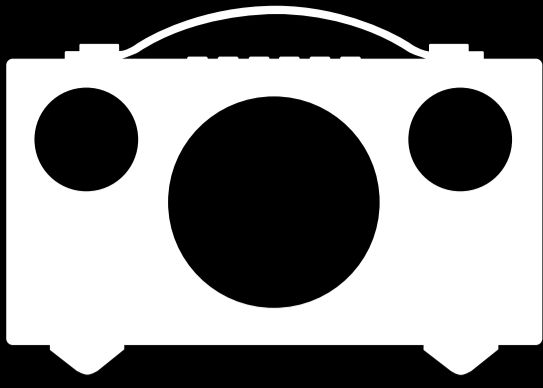

ADDON T3

FR: Guide de démarrage rapide
 ES: Guía de inicio rápido
 IT: Guida di avvio rapido
 FI: Pikaopas

ENNEN KUIN KÄYTÄT | AVANT D'UTILISER | ANTES DE UTILIZAR | PRIMA DI UTILIZZARE

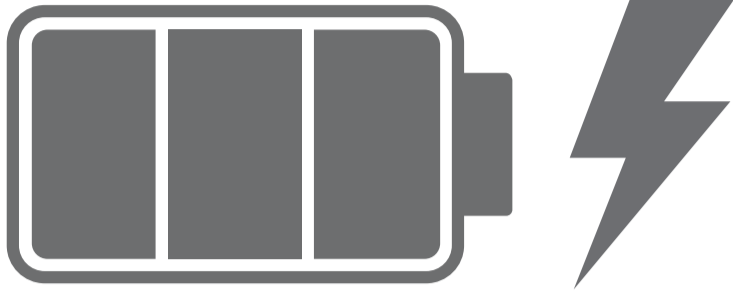

Lataa akku täyteen ennen kaiuttimen ensimmäistä kertaa.
 Charger complètement la batterie avant d'utiliser le haut-parleur la première fois.
 Cargue la batería totalmente antes de utilizar el altavoz por primera vez.
 Caricare completamente la batteria Prima di utilizzare l'altoparlante prima volta.

PAINIKKEET | BOUTONS | BOTONES | CONTROLLI

Akun merkkivalo
 Indicateur de batterie
 Indicador de la batería
 Indicatore della batteria

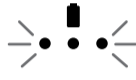

Lataaminen
 Charge
 Carga
 Carica

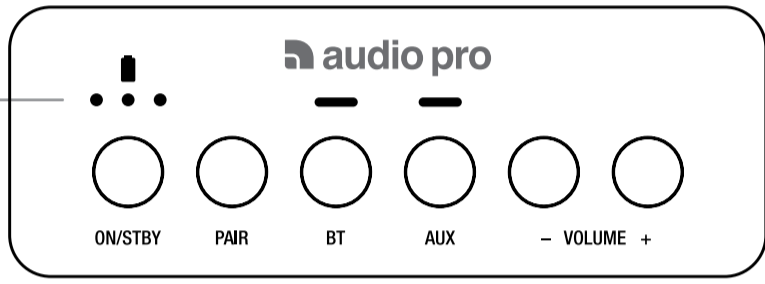

Päällä/valmiustila (paina 2s)
 Marche/Veille (appuyer 2s)
 Encendido / Modo espera (presione 2)
 On/Standby (premere 2s)

Parinmuodostus Bluetoothiin
 Pairear Bluetooth
 Coppia Bluetooth

Valitse äänilähde
 Sélection de la source
 Seleccionar fuente de audio
 Selezionare la sorgente

Äänivoimakkuus
 Contrôle du volume
 Control de volume
 Controllo del volume

PARINMUODOSTUS | APPAIREZ | PAREADO | COPPIA

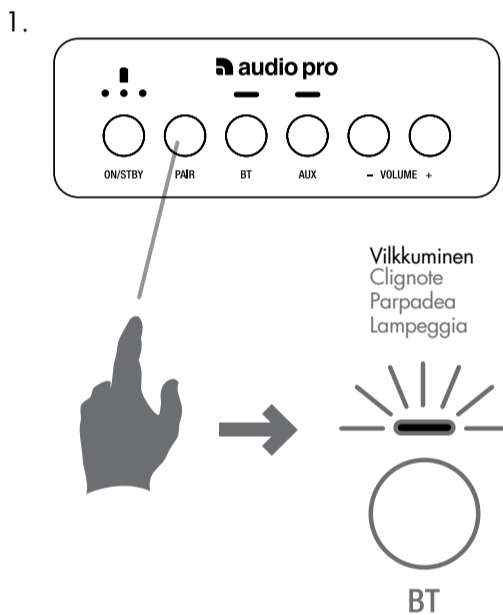

TAKANÄKYMÄ | VUE ARRIÈRE
 VISTA TRASERA | VISTA POSTERIORE

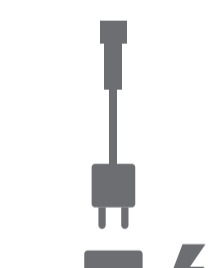
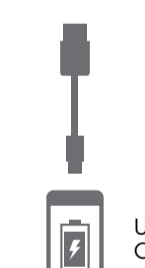
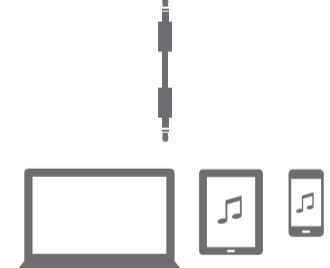
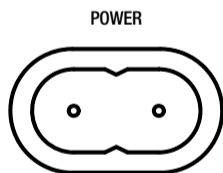
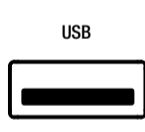

VAIHTA PARISTO | REMPLACER LA BATTERIE | CAMBIO DE BATERÍA
 SOSTITUZIONE BATTERIA

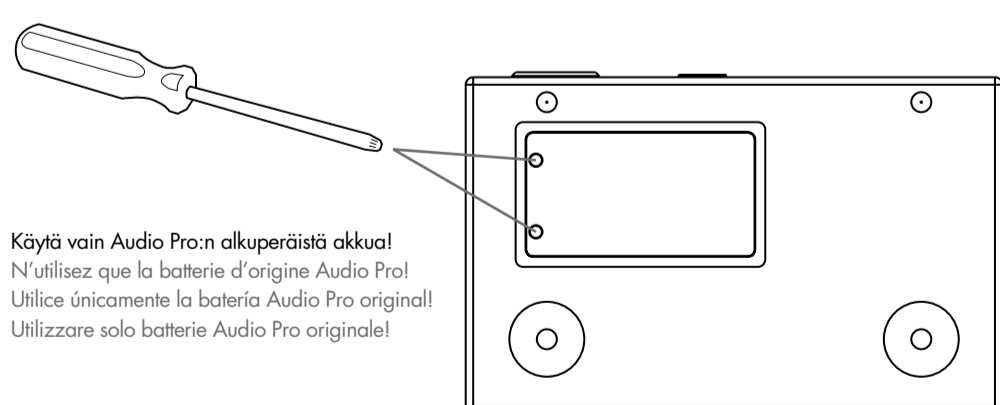

Käytä vain Audio Pro:n alkuperäistä akkua!
 N'utilisez que la batterie d'origine Audio Pro!
 Utilice únicamente la batería de Audio Pro original!
 Utilizzare solo batterie Audio Pro originale!



ADDON T3

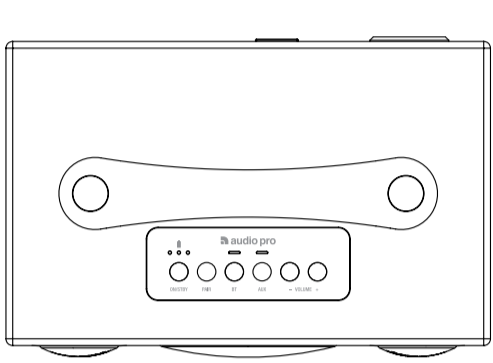
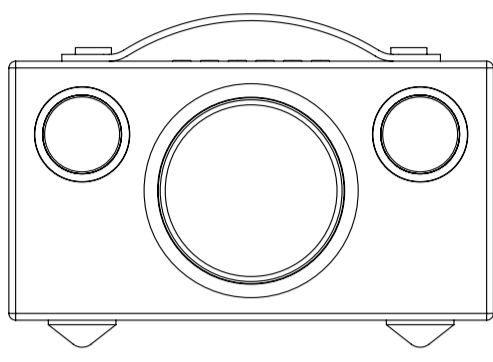
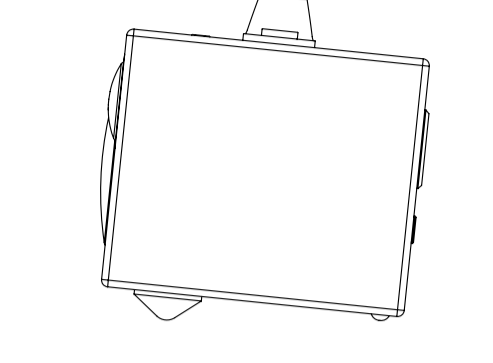

www.audiopro.com
www.audiopro.se
www.facebook.com/audiopro

FI: TEKNISET TIEDOT

Tyyppi: Aktiivinen stereokaiutin, jossa bassorefleksikotelo
Vahvistin: Digitaalinen D-luokan vahvistin, 2x5W + 1x15W
Diskanttikaiutin: tekstiilikupu 2 x 3/4"
Bassokaiutin: alusta 1 x 3.5"
Taajuusalue: 60–20.000 Hz
Jakotaajuus: 5.200 Hz
Mitat K x L x S: 115 x 215 x 135 mm
Tulot: Bluetooth-standardi V4.0, ja Line in 3,5 mm
Lähdöt: USB DC OUT /5V 1000mA

PAKKAUSSISÄLTÖ

1 x Addon T3-kaiutin
1 x Pikaopas
1 x Virtajohto

FR: CARACTÉRISTIQUES

Type: enceinte stéréo amplifiée avec bass-reflex
Amplificateur: amplificateur numérique de Classe D, 2x5W + 1x15W
Tweeter: tweeter à dôme en tissu de 2 x 3/4"
Woofers: base de 1 x 3.5"
Plage de fréquences: 60–20.000 Hz
Fréquence de coupure: 5.200 Hz
Dimensions HxLxP: 115 x 215 x 135 mm
Entrées: Bluetooth standard V4.0 et entrée Line in 3,5 mm
Sorties: sortie CC USB/5V 1000 mA

CONTENU DE LA BOÎTE

1 x haut-parleur Addon T3
1 x Guide de démarrage rapide
1 x câble d'alimentation

ES: ESPECIFICACIONES

Tipo: Altavoz estéreo activo con reflector de bajos
Amplificador: amplificadores digitales clase D, 2x5W + 1x15W
Tweeter: tweeter 2 x 3/4" de cúpula textil
Woofers: 1 x 3.5" de base
Banda de frecuencias: 60–20.000 Hz
Frecuencia de transición: 5.200 Hz
Dimensiones al. x an. x f.: 115 x 215 x 135 mm
Entradas: Bluetooth estándar V4.0 y Line in 3,5 mm
Salidas: USB DC OUT / 5V 1000mA

CONTENIDO DE LA CAJA

1 altavoz Addon T3
1 Guía de inicio rápido
1 cable de conexión

IT: CARATTERISTICHE TECNICHE

Tipo: diffusore stereo amplificato con bass reflex
Amplificatore: amplificatore digitale di classe D, 2x5W + 1x15W
Tweeter: tweeter da 2 x 3/4" a cupola in tessuto
Woofers: base da 1 x 3.5"
Intervallo di frequenza: 60–20.000 Hz
Frequenza di crossover: 5.200 Hz
Dimensioni AxLxP: 115 x 215 x 135 mm
Ingressi: Bluetooth standard V4.0 e 1 x ingressi di linea 3,5 mm
Uscite: uscita USB c.c. /5V 1000mA

CONTENUTO DELLA CONFEZIONE

1 x diffusore Addon T3
1 x Guida di avvio rapido
1 x cavo di alimentazione



WARNING

Risk of electric shock
Do not open

AVIS

Risque de choc électrique
Ne pas ouvrir

FR: La lampe clignotante avec la pointe de flèche comme symbole, dans un triangle équilatéral, est prévue pour alerter l'utilisateur de la présence d'une « tension dangereuse » non isolée à l'intérieur du boîtier du produit, qui peut être suffisamment importante pour constituer un risque d'électrocution.

ES: El indicador luminoso parpadeante con el símbolo de una flecha dentro de un triángulo equilátero alerta al usuario de la presencia en la unidad de voltaje peligroso no aislado, que podría ser de suficiente magnitud para constituir un riesgo de descarga eléctrica.

IT: Il simbolo del fulmine all'interno di un triangolo equilatero serve ad avvisare l'utente della presenza di una "tensione pericolosa" non isolata nell'alloggiamento del prodotto che potrebbe essere di grandezza sufficiente da costituire un rischio di scosse elettriche per le persone.

FI: Kolmiossa oleva salamattunnus osoittaa, että laitteen sisällä on eristämättömiä kohtia, joiden suuri jännite saattaa aiheuttaa vaarallisen sähköiskun.

FR: Le point d'exclamation dans un triangle équilatéral est prévu pour alerter l'utilisateur de la présence d'instructions importantes de maintenance et de réparation, dans la documentation jointe au produit.

ES: El signo de exclamación dentro de un triángulo equilátero alerta al usuario de la presencia de instrucciones y consejos de operación y mantenimiento en las líneas que acompañan a dicho signo.

IT: Il punto esclamativo in un triangolo equilatero serve ad avvisare l'utente della presenza di importanti istruzioni di funzionamento e manutenzione (assistenza) nella documentazione che accompagna il dispositivo.

FI: Kolmiossa oleva huutomerkki osoittaa, että pakkauksessa on erityisen tärkeitä käyttö- tai huolto-ohjeita kohteeseen liittyen.

CONSIGNES DE SÉCURITÉ IMPORTANTES

- Lisez ces instructions.
- Conservez ces instructions.
- Respectez les avertissements.
- Suivez les instructions.
- N'utilisez pas cet appareil à proximité de l'eau.
- Nettoyez-le uniquement avec un chiffon sec.
- Température de fonctionnement : entre 5 et 40°C
Humidité : 30% à 90% (sans condensation)
- N'obstruez pas les orifices de ventilation. Installez-le conformément aux instructions du fabricant.
- Laissez un minimum d'espace libre de 10 cm autour de l'appareil pour garantir une bonne ventilation d'air.
- Le système de ventilation ne doit pas être entravé : ne pas recouvrir les ouvertures d'aération par des éléments tels que des journaux, des tissus, des rideaux, etc.
- N'installez pas l'appareil à proximité d'une source de chaleur comme un radiateur, une bouche d'air chaud, un four ou d'autres appareils (y compris des amplificateurs) producteurs de chaleur.
- Évitez de marcher sur le cordon d'alimentation ou de le pincer, notamment au niveau des fiches, des prises et à l'endroit où il sort de l'appareil.
- Si l'appareil est exposé à la pluie ou à l'eau, retirez-le immédiatement.
- Débranchez cet appareil des fixations/accessoires agréés par le fabricant.
- Débranchez cet appareil pendant les orages ou en cas de non-utilisation prolongée.
- Adressez-vous au personnel qualifié pour les réparations. Des réparations sont nécessaires lorsque l'appareil a été endommagé de quelque manière que ce soit, notamment si la fiche ou le cordon d'alimentation est endommagé, si du liquide a été renversé, si des objets sont tombés à l'intérieur de l'appareil, si l'appareil a été exposé à la pluie ou à l'humidité, s'il ne fonctionne pas correctement ou s'il est tombé.
- Réparation des dommages
Débranchez l'appareil de la prise murale et adressez-vous au personnel qualifié dans les cas suivants:
A. Lorsque la prise ou le cordon d'alimentation est endommagé,
B. Si du liquide a été renversé ou si des objets sont tombés dans l'appareil,
C. Si l'appareil a été exposé à la pluie ou à l'eau,
D. Si l'appareil ne fonctionne pas normalement en suivant les instructions d'utilisation.
Une utilisation ou un réglage inappropriés des commandes décrites dans les instructions d'utilisation peut provoquer des dommages et nécessitera souvent un travail important de la part du personnel qualifié pour restaurer le fonctionnement normal de l'appareil. E. Si l'appareil est tombé ou endommagé de quelque manière que ce soit
F. Si l'appareil montre un changement significatif de ses performances, cela indique une réparation nécessaire.
- Entrée d'objet et de liquide
N'insérez jamais d'objet quel qu'il soit dans l'appareil à travers les orifices, car il peut toucher des points dotés d'une tension dangereuse ou court-circuiter des pièces et provoquer un incendie ou une électrocution. L'appareil ne doit pas être exposé au roulement ou à une inclinaison et aucun objet rempli de liquide, comme un vase, ne doit être placé sur l'appareil. Ne jamais placer de sources de flammes nues, telles que des bougies allumées, sur l'appareil
- Batteries
Tenez toujours compte des problèmes environnementaux et respectez les dispositions réglementaires locales lors de la mise au rebut des batteries.
- Si vous installez l'appareil dans un endroit confiné, comme une bibliothèque ou un rack, assurez-vous qu'il est suffisamment ventilé. Laissez 20 cm d'espace libre au-dessus et sur les côtés et 10 cm à l'arrière. Le bord arrière de l'étagère ou du plateau au-dessus de l'appareil doit être situé à au moins 10 cm du panneau arrière ou du mur, afin de créer un passage pour la sortie de l'air chaud.
- L'alimentation et le cordon d'alimentation de cet appareil sont prévus uniquement pour un usage à l'intérieur.
- Utilisez uniquement l'adaptateur secteur fourni.

Si la prise SECTEUR ou un câble de l'appareil est utilisé pour effectuer des connexions de la périphérie, le périphérique déconnecté doit rester facilement accessible.

INSTRUCCIONES IMPORTANTES DE SEGURIDAD

- Lea estas instrucciones.
- Guarde estas instrucciones.
- Haga caso de todas las advertencias.
- Siga todas las instrucciones.
- No utilice este aparato cerca del agua.
- Limpie la unidad tan sólo con un paño seco.
- Temperatura operativa (°C) 5–40
Humedad (%) sin condensación 30–90
- No bloquee ninguno de los orificios de ventilación. Instale la unidad según las instrucciones del fabricante.
- Requerimiento de Servicio técnico por daños
Desconecte la unidad de la toma de corriente y contacte con personal cualificado, siempre que:
A. Se haya dañado el cable o conector de corriente, B. Se haya derramado líquido o haya caído algún objeto en el interior de la unidad, C. La unidad haya sido expuesta a la lluvia o la humedad, D. La unidad no funcione correctamente al seguir las instrucciones de operación. Ajuste tan sólo los controles mostrados en las instrucciones de operación, ya que un ajuste impropio de otros controles podría provocar daños y se necesitará de un exhaustivo trabajo por parte de un técnico cualificado para restablecer el correcto funcionamiento de la unidad, E. La unidad haya recibido un golpe o se haya dañado de algún modo, y F. La unidad presente anomalías en su funcionamiento que indiquen la necesidad de servicio técnico.
- Introducción de objetos o líquido
No presione la unidad con ningún objeto ni introduzca objetos de ningún tipo entre sus aberturas, ya que podría tocar puntos de voltaje peligroso o generar cortocircuitos que podrían provocar incendios o descargas eléctricas. No exponga la unidad a situaciones de goteo o salpicaduras de líquido de ningún tipo ni coloque sobre la unidad a objetos que contengan líquidos, tales como vasos. Nunca debe poner sobre la unidad fuentes de llama vivas, como por ejemplo velas encendidas.
- Baterías
Tenga en cuenta siempre las cuestiones ambientales y siga las leyes y regulaciones locales para desechar las baterías.
- Si coloca la unidad en una ubicación que, ya sea dispone de una instalación, como una estantería o un "rack", asegúrese de que ésta dispone de la ventilación adecuada. Deje 20 cm (8") de espacio disponible en la parte superior y las partes laterales, así como 10 cm (4") en la parte trasera. El extremo trasero de la mesa o estantería sobre la que descansa la unidad debería estar a 10 cm (4") de la pared, para poder dejar escapar el aire caliente a modo de chimenea.

VAROITUS:

ÄLÄ ALTISTA LAITETTA KOSTEUELLE, SILLÄ SIITÄ SAATTA AIHEUTUA TULIPALLO TAI SÄHKÖISKU.

VAROITUS:

ÄLÄ AVAA LAITTEEN KOTELOA, JOTTA VÄLTYT SÄHKÖISKULTA. LAITTEEN SISÄLLÄ EI OLE KÄYTTÄJÄN HUOLLETTAVIA OSIA. HUOLTO- JA KORJAUSTYÖT SAA SUORITTA VAIN VALTUUTETTU HUOLTOPALVELU.

AVIS!

RISQUE DE CHOC ÉLECTRIQUE. NE PAS OUVRI. POUR ÉVITER LES RISQUES D'INCENDIE ET DE DÉCHARGES ÉLECTRIQUES, N'EXPOSEZ JAMAIS CET APPAREIL À L'HUMIDITÉ OU À LA PLUIE.

ATTENTION!

POUR ÉVITER LES RISQUES DE DÉCHARGES ÉLECTRIQUES, NE PAS OUVRIER LE COUVERCLE. CET APPAREIL NE COMPORTE AUCUNE PIÈCE SUSCEPTIBLE D'ÊTRE RÉPARÉE PAR VOUS SOINS. FAITES TOUJOURS APPEL À L'HUMIDITÉ OU À LA PLUIE.

ADVERTENCIA:

PARA REDUCIR EL RIESGO DE INCENDIO O DESCARGA ELÉCTRICA, NO EXPONGA LA UNIDAD A CONDICIONES DE LLUVIA O HUMEDAD.

PRECAUCION:

PARA REDUCIR EL RIESGO DE DESCARGA ELÉCTRICA, NO RETIRE LA TAPA SUPERIOR (O TRASERA). EN EL INTERIOR NO EXISTEN PARTES ÚTILES PARA EL USUARIO. EN CASO DE NECESITAR SERVICIO TÉCNICO, CONTACTE CON PERSONAL CUALIFICADO.

AVVISO:

PER RIDURRE IL RISCHIO DI INCENDI O SCOSSE ELETTRICHE, NON ESPORRE L'APPARECCHIO A PIOGGIA O UMIDITÀ.

ATTENZIONE:

PER RIDURRE IL RISCHIO DI SCOSSE ELETTRICHE, NON RIMUOVERE IL COPERCHIO (O LA PARTE POSTERIORE). I COMPONENTI ALL'INTERNO NON SONO RIPARABILI DALL'UTENTE. PER L'ASSISTENZA RIVOLGERSI A PERSONALE QUALIFICATO.

20. El cable de corriente y la fuente de alimentación de este aparato han sido diseñados tan sólo para uso en interiores.

21. Utilice tan sólo el adaptador A/C suministrado.

IMPORTANTI ISTRUZIONI DI SICUREZZA

- Leggere queste istruzioni.
- Conservare queste istruzioni.
- Tenere conto di tutte le avvertenze.
- Seguire tutte le istruzioni.
- Non utilizzare questo apparecchio vicino all'acqua.
- Pulire esclusivamente con un panno asciutto.
- Temperatura di funzionamento (°C) 5–40
Umidità (%) senza condensazione 30–90
- Non bloccare le aperture di ventilazione. Installare nel rispetto delle istruzioni del produttore.
- Produttore minima attorno all'apparato per una ventilazione sufficiente: 10 cm.
- La ventilazione non deve essere ostacolata coprendo le aperture di ventilazione con oggetti come giornali, tovaglie, tende, ecc.
- Non installare vicino a fonti di calore come radiatori, diffusori di calore, stufe o altri apparecchi (inclusi amplificatori) che producono calore.
- Proteggere il cavo elettrico dal pannello o dalla foratura specialmente sulle spine, i connettori femmina e il punto in cui escono dall'apparecchio.
- Utilizzare esclusivamente attacchi/accessori specificati dal produttore.
- Staccare questo apparecchio durante i temporali o se inutilizzato per lunghi periodi di tempo.
- Se la manutenzione rivolgersi a personale qualificato. L'assistenza è necessaria quando l'apparecchio è stato danneggiato in qualche modo, ad esempio in caso di danni del cavo elettrico o della spina, di fuoriuscite di liquido o di cadute di oggetti all'interno dell'apparecchio, di esposizione a pioggia o umidità, di funzionamento irregolare o di cadute.
- Danni che richiedono assistenza
Scollegare l'apparecchio dalla presa a muro e rivolgersi a personale qualificato nelle seguenti condizioni:
A. Quando il cavo o la spina di corrente è danneggiata;
B. Se è fuoriuscito liquido o sono caduti oggetti all'interno dell'apparecchio;
C. Se l'apparecchio è stato esposto a pioggia o acqua;
D. Se l'apparecchio non funziona regolarmente rispettando le istruzioni di funzionamento. Regolare solo i comandi coperti dalle istruzioni di funzionamento dal momento che una regolazione impropria degli altri comandi potrebbe causare danni e spesso richiedere un lavoro approfondito da parte di tecnici qualificati per ripristinare il normale funzionamento dell'apparecchio;
E. Se l'apparecchio è caduto o si è danneggiato in qualche modo e
F. Quando l'apparecchio presenta un livello di prestazioni variabile che indica la necessità di un intervento di assistenza.
- Ingresso di oggetti o liquidi
Non spingere mai oggetti di qualsiasi tipo nell'apparecchio attraverso le aperture perché potrebbero entrare in contatto con punti di tensione pericolosi o provocare un cortocircuito nei componenti che potrebbe causare incendi o scosse elettriche. L'apparecchio non dovrà essere esposto a gocciolamenti o spruzzi e sull'apparecchio non dovranno essere posizionati oggetti riempiti con liquidi, come ad esempio dei vasi. Non posizionare mai sull'apparato fonti di fiamme libere come candele accese, ecc.
- Batterie
Considerare sempre i problemi ambientali e seguire le normative locali per lo smaltimento delle batterie.
- Se l'apparecchio viene installato in un mobile a ingombro, la ventilazione di cui è privo o uno scaffale, assicurarsi che la ventilazione sia adeguata. Lasciare 20 cm di spazio libero in alto e lateralmente e 10 cm sul retro. Il bordo posteriore dello scaffale o della tavola sull'apparecchio verrà posizionato a 10 cm dal pannello posteriore o dalla parete, creando uno spazio simile a una conduttura per il passaggio dell'aria calda.
- Il cavo elettrico dell'apparecchio è destinato esclusivamente all'uso in interni.
- Utilizzare solo l'adattatore CA in dotazione.

TURVAOAJEITA

- Lue kaikki ohjeet.
- Säilytä ohjekirja.
- Huomioi kaikki varoitukset.
- Noudata käyttöohjeita.
- Älä altista laitetta vedelle.
- Käytä puhdistukseen vain kuivia kangasta.
- Käyttölämpötila (°C) 5–40
Kosteus (%) ei tiivistymistä 30–90
8. Älä peitä jäähdytysaukkoja. Noudata kaikkia valmistajan antamia asennusohjeita.
- Laitteen ympärille tarvittava vähimmäistila riittävää tuuletusta varten 10 cm. Tuuletusta ei tule estää peittämällä tuuletusaukkoja esinein, kuten sanomalehdillä, pöytälinalla, verhoilla tms.
- Älä sijoita laitetta lämmittimen, lämmönlämmittimen, uuniin, vahvistimien tai muiden lämpöä tuottavien laitteiden läheisyyteen.
- Sijoita virtajohto siten, ettei se ole kulkuväylällä tai joudu puristuksiin esineiden alle tai niitä vasten. Varmista, ettei pistotulppa, pistorasua eikä virtajohtojen liittokset vaurioidu.
- Käytä ainoastaan valmistajan esitteistä löytyviä lisätarvikkeita.
- Irrota laite sähköverkosta ukkosen ajaksi tai jättäessäsi sen pitkäsi ajaksi käyttämättömäksi.
- Huoltotoimenpiteet saa suorittaa vain valtuutettu huoltopalvelu. Toimita laite heti huoltoon, jos se vahingoittuu jollakin tavalla. Laite pitää huoltaa, jos sen virtajohto on violtunut, laitteen sisään on roiskunut nestettä, laitteen sisään on pudonnut jokin esine, laite on allistunut sateelle tai kosteudelle, laite ei toimi normaalisti tavalla tai se on pudonnut.
- Huoltotoimenpiteitä vikaista Irrota laite sähköverkosta ja toimita laite valtuutetun huoltoliikkeen seuraavissa tapauksissa:
A. Laitteen virtajohto tai pistotulppa on vaurioitunut, B. Laitteen sisään on pudonnut esine tai nestettä, C. Laite on kastunut, D. Laite ei toimi normaalisti tavalla, vaikka noudatat kaikkia käyttöohjeita. Muuta vain käytti ohjeiden mukaisia asetuksia ja säätöjä. Väärinlainen käyttö voi aiheuttaa laitevikoja, jotka edellyttävät valtuutetulta huoltopalvelulta mittavia korjaustoimenpiteitä, E. Laite on pudonnut tai se on vaurioitunut muulla tavalla F. Laite käyttäytyy epänormaalisti tavalla tai sen toiminta on muuttunut huomattavasti alkuperiaästään.
- Esineen ympärille nästen joutuminen laitteen sisään
Älä työnnä mitään esineitä laitteen aukkoihin. Ne saattavat osua jännitteellisiin osiin tai aiheuttaa oikosulun, mikä voi aiheuttaa tulipalon tai sähköiskun. Älä läikytä nestettä laitteen päälle. Älä sijoita maljakkoa tai muita nesteellä täytettyä astiaa laitteen päälle. Laitteen päälle ei tule koskaan asettaa avoliekkejä, kuten palavia kynttilöitä tms.
- Paristo
Huomioi ympäristönäkökohdat ja paikalliset määräykset hävittäessäsi käytöstä poistettua paristoa.
- Varmista jäähdytysilman riittävä kierto, jos sijoitat laitteen kirjahyllyyn, laiteräkkiin tai muuhun umpinaiseen tilaan. Varaa vähintään 20 cm tyhjää tilaa laitteen päälle ja sivuille sekä vähintään 10 cm laitteen taakse. Laitteen päällä olevan tason ja takaseinän väliin tulee jättää 10 cm tilaa, jotta lämmennyt ilma pääsee nousemaan sen kautta pois.
- Verkkolaitetta ja virtajohtoa saa käyttää vain kuivissa sisätiloissa.
- Käytä vain valtuutetusta olevaa AC-verkkolaitetta.

