



Questo manuale d'istruzione è fornito da trovaprezzi.it. Scopri tutte le offerte per [BenQ EX2710U](#) o cerca il tuo prodotto tra le [migliori offerte di Monitor](#)



Questo manuale d'istruzione è fornito da trovaprezzi.it. Scopri tutte le offerte per [BenQ EX2710U](#) o cerca il tuo prodotto tra le [migliori offerte di Monitor](#)



MOBIUZ™

Monitor LCD
Manuale utente

Serie EX

Copyright

Copyright © 2020 by BenQ Corporation. Tutti i diritti riservati. Nessuna parte della presente pubblicazione può essere riprodotta, trasmessa, trascritta, salvata in un sistema di recupero o tradotta in una lingua diversa o nella lingua del computer, in qualsiasi forma o con qualsiasi mezzo, elettronico, meccanico, magnetico, ottico, chimico, manuale o di altra natura, senza l'autorizzazione scritta di BenQ Corporation.

Limitazione di responsabilità

BenQ Corporation non rilascia alcuna dichiarazione o garanzia, esplicita o implicita, in relazione ai contenuti del presente documento e declina espressamente qualsiasi garanzia di commerciabilità o idoneità per uno scopo specifico. Inoltre, BenQ Corporation si riserva il diritto di rivedere la presente pubblicazione e di apportare di volta in volta delle modifiche nei contenuti senza alcun obbligo di BenQ Corporation di notificare ad alcuno tali revisioni o modifiche.

Le prestazioni senza sfarfallio possono essere influenzate da diversi fattori esterni come la scarsa qualità del cavo, alimentazione instabile, interferenze nel segnale o messa a terra inadeguata, e non limitate ai fattori esterni citati in precedenza. (Si applica solo a modelli senza sfarfallio.)

BenQ ecoFACTS

BenQ has been dedicated to the design and development of greener product as part of its aspiration to realize the ideal of the "Bringing Enjoyment 'N Quality to Life" corporate vision with the ultimate goal to achieve a low-carbon society. Besides meeting international regulatory requirement and standards pertaining to environmental management, BenQ has spared no efforts in pushing our initiatives further to incorporate life cycle design in the aspects of material selection, manufacturing, packaging, transportation, using and disposal of the products. BenQ ecoFACTS label lists key eco-friendly design highlights of each product, hoping to ensure that consumers make informed green choices at purchase. Check out BenQ's CSR Website at <http://csr.BenQ.com/> for more details on BenQ's environmental commitments and achievements.



Supporto per il prodotto

Il presente documento ha il fine di offrire le informazioni più aggiornate e precise possibili al cliente, pertanto tutti i contenuti possono essere modificati di volta in volta senza preavviso. Visitare il sito web per la versione più recente del documento e altre informazioni sul prodotto. I file disponibili variano in relazione al modello.

1. Assicurarsi che il computer sia collegato a Internet.
2. Visitare il sito web locale da www.BenQ.com. Il layout e i contenuti del sito possono variare in base alla regione/paese.
 - Manuale utente e documenti correlati: www.BenQ.com > **Assistenza** > **Download & FAQ** > nome modello > **Manuale per l'utente**
 - Driver e applicazioni: www.BenQ.com > **Assistenza** > **Download & FAQ** > nome modello > **Software**

Sicurezza energetica



Seguire le istruzioni per la sicurezza per garantire prestazioni e durata ottimali del monitor.

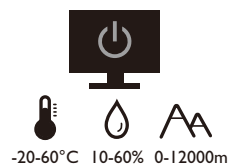
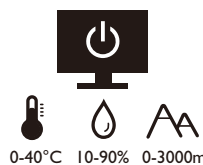
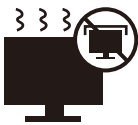

- La presa CA isola il dispositivo dall'alimentazione CA.
- Il cavo di alimentazione serve da dispositivo di disinserimento dell'alimentazione per gli apparecchi ad innesto. La presa deve essere installata vicino all'apparecchio e deve essere facilmente accessibile.
- Il tipo di alimentazione utilizzato deve essere quello specificato sull'etichetta del prodotto. Se non si è sicuri del tipo di alimentazione disponibile, rivolgersi al proprio rivenditore o alla società elettrica locale.
- L'apparecchiatura collegabile di Classe I Tipo A deve essere collegata a terra.
- Deve essere utilizzato un cavo di alimentazione approvato maggiore o uguale a H03VV-F o H05VV-F, 2G o 3G, 0,75 mm².
- Usare esclusivamente il cavo di alimentazione fornito da BenQ. Non usare mai cavi che presentano segni di usura o che appaiono danneggiati dal calore.
- (Se è disponibile un telecomando) **RISCHIO DI ESPLOSIONE IN CASO DI SOSTITUZIONE CON BATTERIA DI TIPO ERRATO. SMALTIRE LE BATTERIE USATE IN BASE ALLE ISTRUZIONI.**

Per modelli con adattatore:

- Usare solo l'adattatore di alimentazione fornito con il monitor LCD. L'uso di un adattatore di alimentazione di altro tipo può provocare malfunzionamenti e/o situazioni di pericolo.
- Prevedere una sufficiente ventilazione intorno all'adattatore quando lo si utilizza per il funzionamento del dispositivo o per ricaricare la batteria. Non coprire l'adattatore di alimentazione con carta o altri oggetti che possono ridurre il raffreddamento. Non usare l'adattatore quando si trova all'interno della custodia per il trasporto.
- Collegare l'adattatore di alimentazione ad una sorgente di alimentazione corretta.
- Non tentare di eseguire interventi di manutenzione sull'adattatore di alimentazione. Al suo interno non ci sono componenti di cui è possibile eseguire la manutenzione. Sostituire l'unità se danneggiata o esposta a umidità eccessiva.

Conservazione e pulizia

- Non poggiare direttamente la superficie del monitor sul pavimento o sulla scrivania. Altrimenti si potrebbe rigare la superficie del pannello.
- L'apparecchiatura deve essere fissata alla struttura prima dell'uso.
- (Per i modelli che supportano il montaggio a parete o a soffitto)
 - Installare il kit di montaggio e il monitor su un muro con superficie piana.
 - Assicurarsi che il materiale della parete e la staffa per il montaggio a parete (venduta separatamente) siano sufficientemente stabili per supportare il peso del monitor.
 - Spegnerne il monitor e togliere l'alimentazione prima di disconnettere i cavi dal monitor LCD.
- Scollegare il prodotto monitor dalla presa di corrente prima di eseguirne la pulizia. Pulire la superficie del monitor LCD utilizzando un panno morbido senza pilucchi. Non utilizzare detergenti liquidi, spray o per vetri.
- Le fessure e le aperture situate sulla parte posteriore o superiore del contenitore sono a scopo di ventilazione. Si consiglia di non ostruirle né coprirle. Non collocare mai il monitor vicino o sopra un radiatore o una fonte di calore oppure in un luogo incassato, a meno che non sia assicurata un'adeguata ventilazione.

- Non posizionare oggetti pesanti sul monitor per evitare possibili lesioni personali o danni al monitor.
- La scatola e il materiale di imballaggio devono essere conservati, in caso fosse necessario spedire o trasportare il monitor.
- Consultare l'etichetta del prodotto per informazioni sulla tensione di alimentazione, data di fabbricazione e simboli di identificazione.



Manutenzione

- Non tentare di eseguire da soli la manutenzione del prodotto, dato che l'apertura o la rimozione dei coperchi potrebbe esporre all'alta tensione o ad altri rischi. Nell'eventualità che il prodotto venga utilizzato in uno dei modi impropri sopraindicati o in caso di incidenti, ad esempio cadute o utilizzo errato, rivolgersi al personale di assistenza qualificato.
- Contattare il luogo di acquisto o visitare il sito web locale da www.BenQ.com per ulteriore supporto.

Attenzione

- Il monitor deve essere lontano almeno 50 ~ 70 cm (20 ~ 28 pollici) dagli occhi.
- Fissare lo schermo per lunghi periodi di tempo può causare affaticamento degli occhi e deteriorare la vista. Fare una pausa di 5 ~ 10 minuti per ogni ora di uso del prodotto.
- Ridurre l'affaticamento degli occhi fissando un oggetto lontano.
- Sbattere frequentemente gli occhi e fare esercizi per tenere gli occhi umidi.

Tipografia

Icona/Simbolo	Elemento	Significato
	Avviso	Informazioni principalmente per prevenire danni a componenti, dati o lesioni personali causati da uso improprio e funzionamento o comportamento impropri.
	Suggerimento	Informazioni utili per il completamento di un'attività.
	Nota	Informazioni aggiuntive.

In questo documento, i passaggi necessari per raggiungere un menu sono mostrati in forma ridotta, ad esempio: **Menu > Sistema > Informazioni**.

Indice

Copyright	2
Supporto per il prodotto	3
Introduzione	8
Descrizione del monitor	10
Vista lato anteriore	10
Vista dal basso.....	10
Vista lato posteriore.....	10
Collegamenti	11
Installazione dell'hardware del monitor	12
Come staccare il supporto e la base	17
Uso del kit di montaggio a parete del monitor	19
Come ottenere il massimo dal monitor BenQ	20
Scaricare i file driver del monitor LCD da Internet.....	20
Come installare il monitor su un nuovo computer	21
Come upgrade il monitor in un computer già esistente	22
Modalità di installazione sui sistema Windows 10	23
Modalità di installazione sui sistema Windows 8 (8.1)	24
Modalità di installazione sui sistema Windows 7	25
Modalità di regolazione del monitor	26
Pannello di controllo	26
Controller a 5 direzioni e operazioni del menu di base	27
Configurazione del monitor per diversi scenari	29
Cambio rapido degli ingressi con il tasto di scelta a scorrimento.....	30
Uso del Menu rapido	30
Opzioni del menu disponibili per ciascun Modalità colore	32
Impostazioni dell'OSD regolabili.....	32
Uso dei tasti di scelta rapida HDRi.....	33
Regolazione automatica della luminosità dello schermo (Bright Intelligence Plus).....	33
Lavorare con la tecnologia HDR.....	34
Scelta di uno scenario audio.....	35
Regolazione della modalità di visualizzazione	35
Scelta della modalità colore appropriata	35
Collegare il monitor al prodotto serie MacBook.....	35
Attivazione dell'accesso facilitato alla visione a colori (Intensità colori)	35
Attivazione di FreeSync Premium	36
Lavorare con la tecnologia Supporto formato video.....	36
Configurazione iniziale per la riproduzione di giochi a 144 Hz.....	36

Scorrere il menu principale	38
Menu Input	39
Menu rapido	40
Menu Modalità colore	42
Menu Eye Care	45
Menu Audio	47
Menu Sistema	48
Risoluzione dei problemi	51
Domande frequenti (FAQ).....	51
Ulteriore assistenza tecnica?.....	53

Introduzione

All'apertura della confezione, controllare che siano presenti i seguenti componenti. Se si riscontrano componenti mancanti o danneggiati, contattare immediatamente il rivenditore presso il quale è stato acquistato il prodotto.

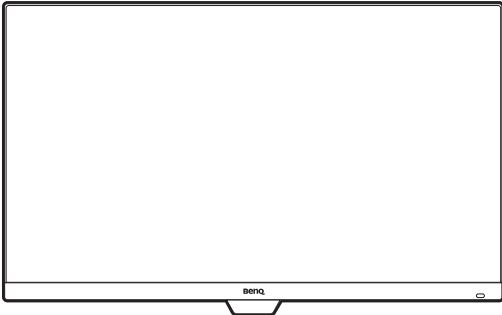
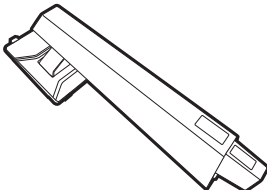
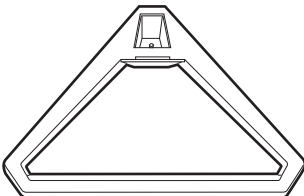
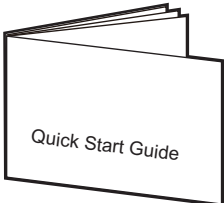
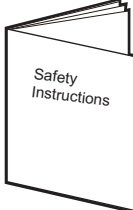
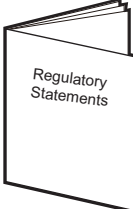
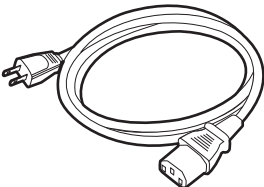
Monitor LCD BenQ	
Supporto monitor	
Base del monitor	
Guida rapida	
Importanti informazioni sulla sicurezza	
Dichiarazioni legali	
Cavo di alimentazione (L'immagine può differire rispetto al prodotto fornito nella regione di appartenenza dell'utente.)	

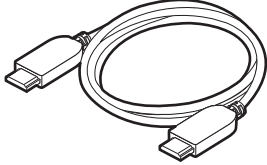
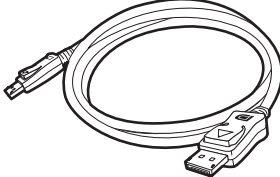
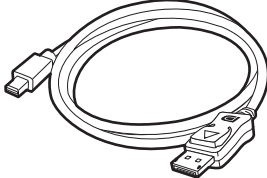
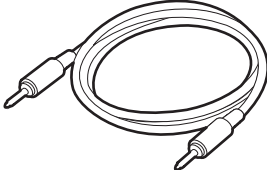
Coperchio I/O	
Cavo video: HDMI	
Cavo video: DP (Accessorio opzionale)	
Cavo video: DP a mini DP (Accessorio opzionale)	
Cavo audio (Accessorio opzionale)	



• Gli accessori disponibili e le immagini mostrate qui possono essere diverse dai contenuti reali e dal prodotto fornito per la propria regione. Inoltre, i contenuti della confezione possono essere soggetti a cambiamenti senza preavviso. È possibile acquistare separatamente i cavi che non sono stati forniti con il prodotto.

• La scatola e il materiale di imballaggio devono essere conservati, in caso fosse necessario spedire o trasportare il monitor. L'imballaggio di protezione è ideale per proteggere il monitor durante il trasporto.



Tenere sempre il prodotto e gli accessori fuori dalla portata di bambini.

Descrizione del monitor

Vista lato anteriore

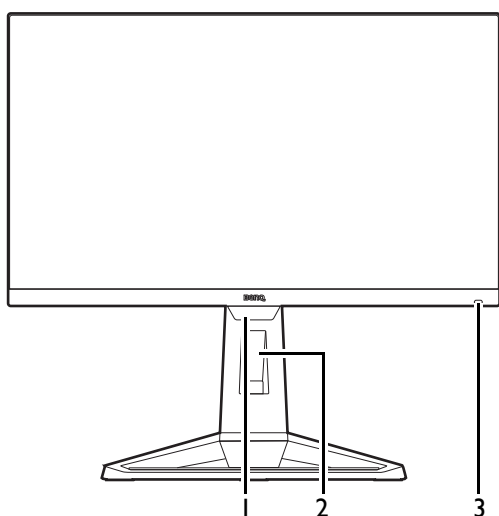

1. Sensore illuminazione
2. Foro di gestione cavi
3. Tasto di scelta rapida HDRi

Vista dal basso

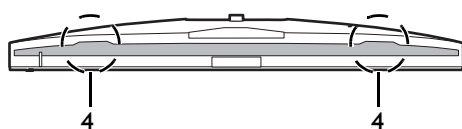

4. Altoparlanti

Vista lato posteriore

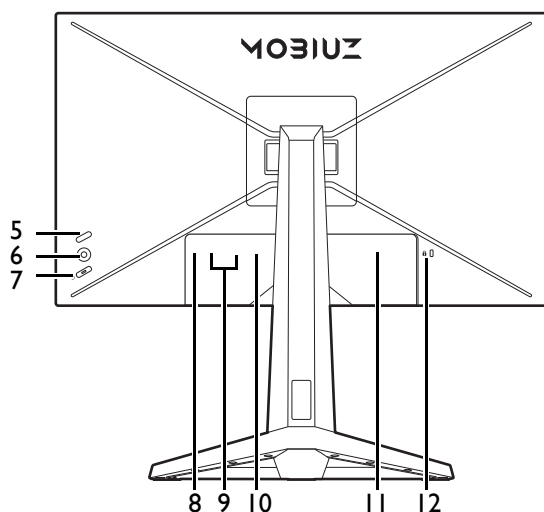

5. Tasto di scelta a scorrimento
6. Controller a 5 direzioni
7. Pulsante di accensione
8. Jack cuffie
9. 2 prese HDMI
10. Presa DisplayPort
11. Jack ingresso alimentazione CA
12. Slot blocco Kensington



- Il seguente schema può variare in relazione al modello.
- L'immagine può differire rispetto al prodotto fornito nella regione di appartenenza dell'utente.

Collegamenti

Le seguenti illustrazioni inerenti la connessione servono solo come riferimento. È possibile acquistare separatamente i cavi che non sono stati forniti con il prodotto.

Per ulteriori informazioni sui metodi di connessione, vedere pagina [14](#).

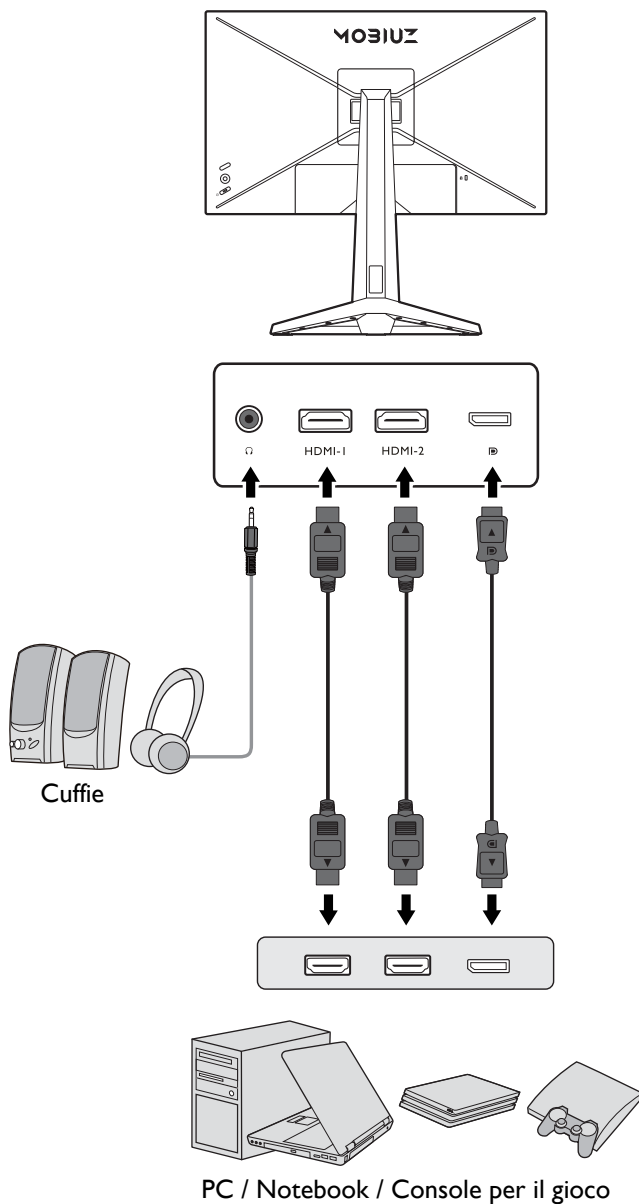

Installazione dell'hardware del monitor



- Se il computer è acceso, prima di continua dovete spegnerlo. Non inserire la spina e non accendere la corrente del monitor fino a che non viene detto di farlo.
- Le seguenti illustrazioni servono solo come riferimento. I jack di ingresso e uscita disponibili possono variare in relazione al modello acquistato.
- Evitare di premere le dita sulla superficie dello schermo.

I. Attaccare la base del monitor.



Fare attenzione ad evitare danni al monitor. Se la superficie dello schermo viene poggiata su un oggetto come la cucitrice o il mouse, il vetro si crepa o si rovina il substrato LCD e viene resa nulla la garanzia. Nel caso lo schermo scivoli sul tavolo, si potrebbero graffiare o danneggiare il bordo del monitor e i controlli.

Proteggere il monitor e lo schermo tenendo libero uno spazio aperto e piano sul tavolo e mettendo una cosa morbida quale la custodia d'imballo del monitor sul tavolo come imbottitura.

Adagiare lo schermo con la faccia in giù su una superficie piana, pulita e imbottita.

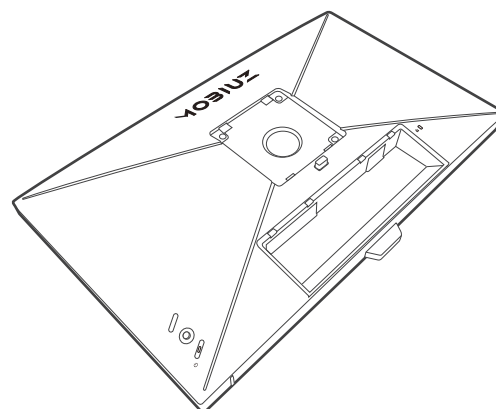

Collegare il supporto del monitor alla base del monitor come illustrato fino a bloccarlo in posizione.

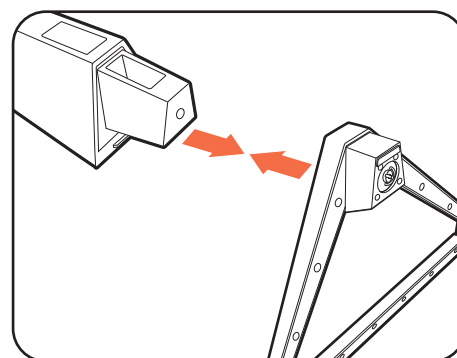

Alzare il tappo della vite ad alette e stringere la vite come illustrato. Quindi spingere di nuovo il tappo.

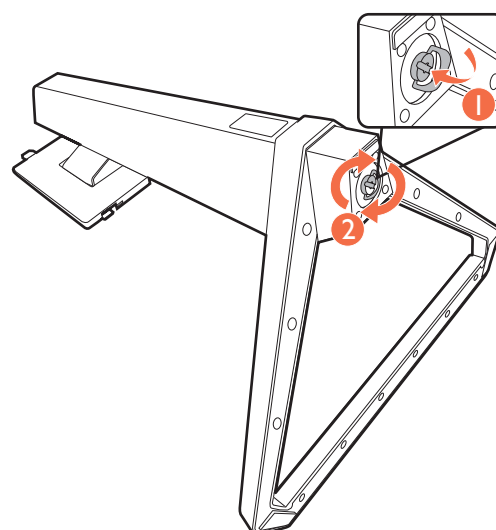

Orientare e allineare il braccetto del supporto con il monitor, poi spingeteli insieme fino a che fanno clic e si bloccano al loro posto.

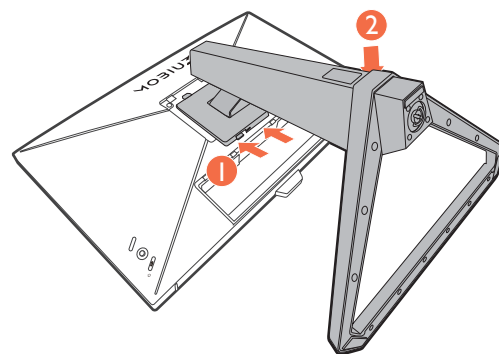

Sollevarlo delicatamente il monitor, capovolgerlo e metterlo dritto sul relativo supporto su una superficie piana e liscia.

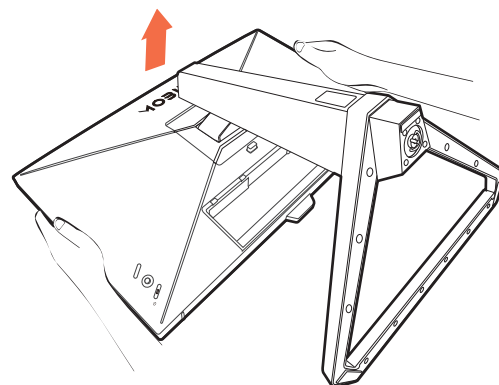

Posizionare il monitor e l'angolazione dello schermo per minimizzare i riflessi indesiderati da altre fonti di luce.



Il monitor è di tipo senza cornice e deve essere maneggiato con cura. Evitare di premere le dita sulla superficie dello schermo. Evitare di applicare forza eccessiva sullo schermo.

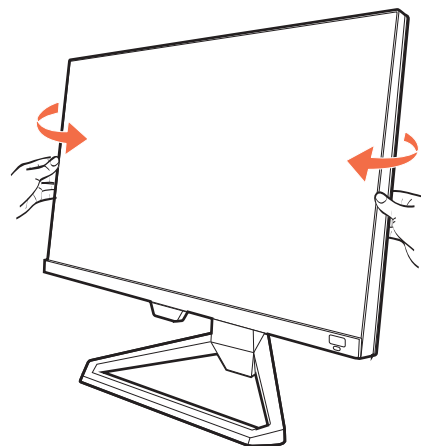

2. Collegare il cavo di corrente al monitor.

Premere il cavo nel foro di gestione dei cavi sul braccetto del supporto.

Inserire un capo del cavo di alimentazione nella presa segnata con  sul retro del monitor. Per il momento non collegare ancora l'altro capo a un punto dove arriva la corrente.

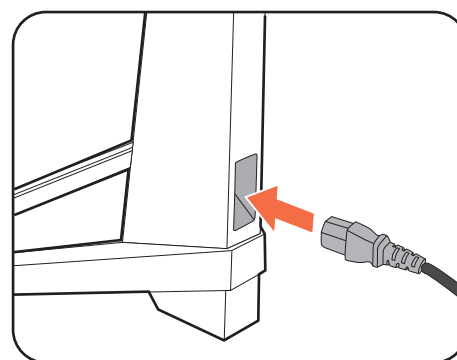

3. Collegate il cavo video.



I cavi video forniti con la confezione e le illustrazioni delle prese in questo documento possono variare in relazione al prodotto fornito per la propria regione.

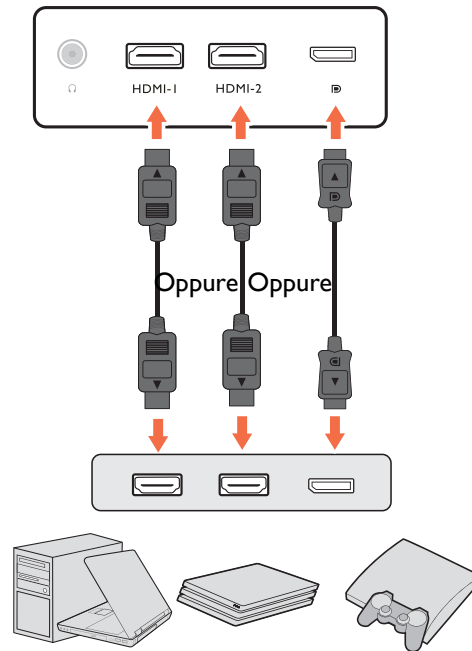

- Collegare la presa del cavo HDMI alla porta HDMI del monitor. Collegare l'altra estremità del cavo alla porta HDMI di un dispositivo di uscita digitale.
- Collegare la presa del cavo DP alla presa video del monitor. Collegare l'altra estremità del cavo alla presa video del computer.

4. Collegare il cavo audio.

È possibile collegare le cuffie al jack cuffie che si trova sul lato sinistro del monitor.

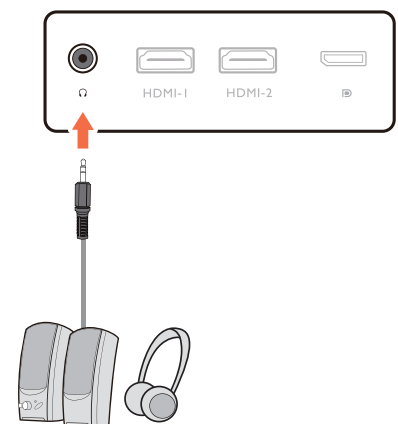

5. Organizzare i cavi.



Lasciare una lunghezza sufficiente del cavo durante la cablatura per evitare che il collegamento si allenti e per evitare che pin o presa possano danneggiarsi o piegarsi.

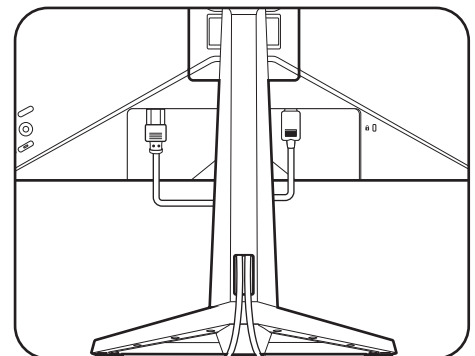

6. Installare il coperchio I/O.

Allineare il coperchio I/O con i fori sul retro del monitor, quindi premere i lati e la parte inferiore del coperchio contro i fori per bloccarlo in posizione. Premere dalla parte inferiore del coperchio e verificare che sia installato correttamente.

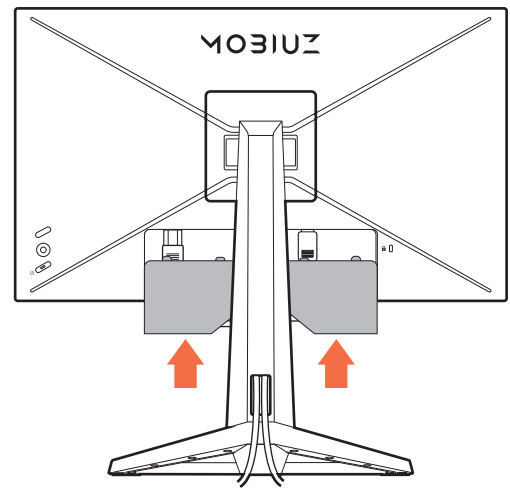

7. Regolare l'altezza del monitor.

Per regolare l'altezza del monitor, tenere entrambi i lati superiore e inferiore del monitor in modo da sollevarlo fino a raggiungere l'altezza desiderata.



Il monitor è di tipo senza cornice e deve essere maneggiato con cura. Evitare di premere le dita sulla superficie dello schermo. Evitare di applicare forza eccessiva sullo schermo.

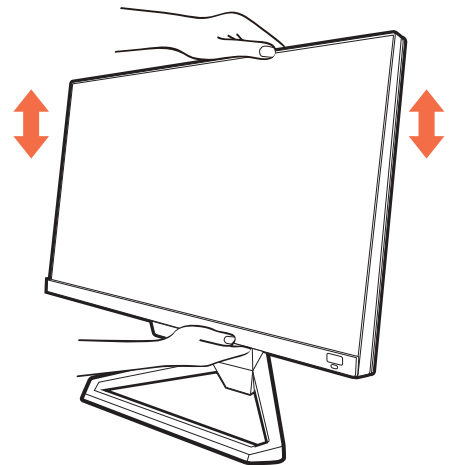

Evitare di posizionare le mani sulla parte superiore o inferiore del supporto ad altezza regolabile o sulla parte bassa del monitor, poiché il monitor ascendente o discendente potrebbe causare lesioni. Non poggiare le mani sul supporto quando viene inclinato il monitor verso l'alto o il basso. Tenere i bambini fuori dalla portata del monitor mentre si esegue questa operazione.

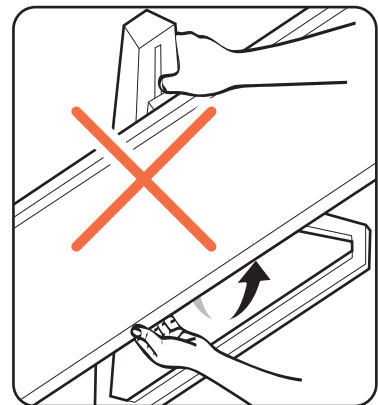

8. Collegare la corrente e accenderla.

Inserire l'altro capo del cavo di corrente in una presa di corrente e accendere.



L'immagine può differire rispetto al prodotto fornito nella regione di appartenenza dell'utente.

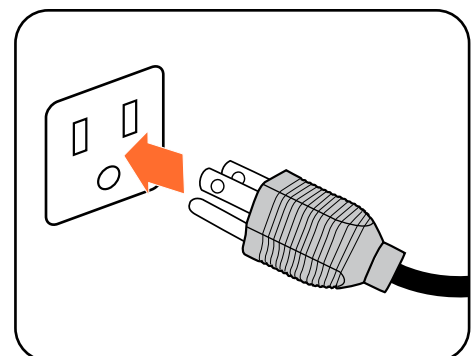

Accendere il monitor premendo il pulsante di accensione sul monitor.

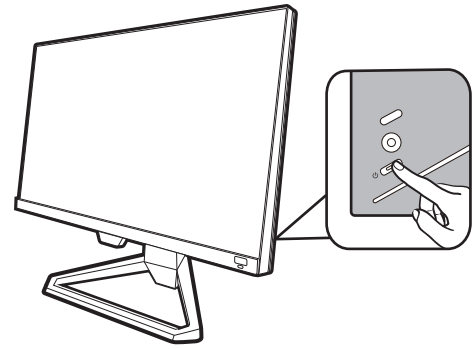

Accendere anche il computer. Se sono presenti più sorgenti video, premere il tasto di scelta a scorrimento e il controller a 5 direzioni per selezionare la sorgente di ingresso.

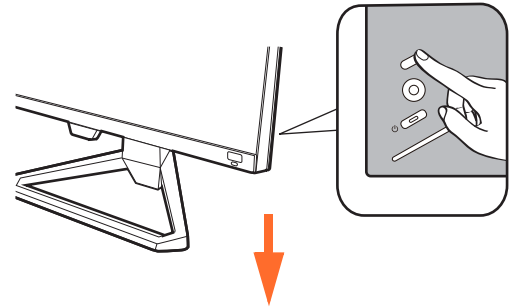

Seguire le istruzioni in [Come ottenere il massimo dal monitor BenQ a pagina 20](#) per installare il software del monitor.



Per estendere la durata del prodotto, si consiglia di utilizzare la funzione di risparmio energetico del computer.

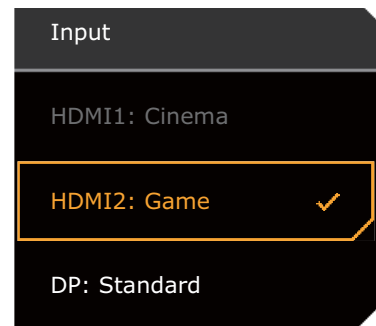

9. Impostare il monitor per scenari specifici.

Quando si accende il monitor per la prima volta viene chiesto di impostarlo per l'uso in scenari specifici. Consultare [Configurazione del monitor per diversi scenari a pagina 29](#) per completare la configurazione.

Come staccare il supporto e la base

1. Preparare il monitor e l'area.

Prima di staccare il cavo di corrente, spegnere il monitor e la corrente. Spegnere il computer prima di staccare il cavo dei segnali del monitor.

2. Rimuovere il coperchio I/O.

Rimuovere il coperchio I/O partendo dal basso come illustrato. Per rimuoverlo in modo semplice potrebbe essere necessario inclinare il monitor. Scollegare con attenzione tutti i cavi.

Proteggere il monitor e lo schermo tenendo libero uno spazio aperto e piano sul tavolo e mettendo una cosa morbida quale una salvietta sul tavolo come imbottitura prima di adagiare lo schermo con la faccia in giù su una superficie piana e pulita e imbottita.



Fare attenzione ad evitare danni al monitor. Se la superficie dello schermo viene poggiata su un oggetto come la cucitrice o il mouse, il vetro si crepa o si rovina il substrato LCD e viene resa nulla la garanzia. Nel caso lo schermo scivoli sul tavolo, si potrebbero graffiare o danneggiare il bordo del monitor e i controlli.

3. Rimuovere il supporto del monitor.

Tenere premuto il pulsante di rilascio del supporto VESA (1), e rimuovere il supporto dal monitor (2 e 3).

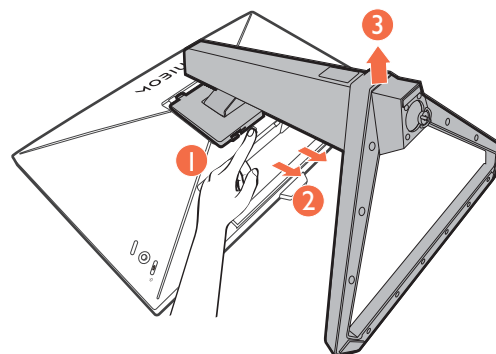
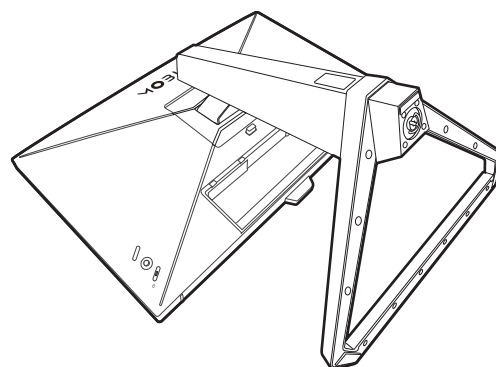
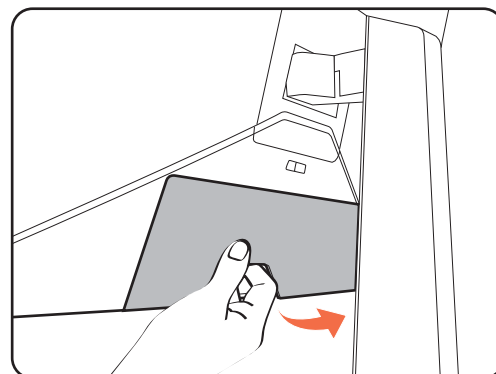

4. Rimuovere la base del monitor.

Rilasciare la vite nella parte inferiore della base del monitor e scollegare la base del monitor come illustrato.



Se si prevede di voler riutilizzare il supporto in futuro, conservare la base e il supporto in un luogo sicuro.

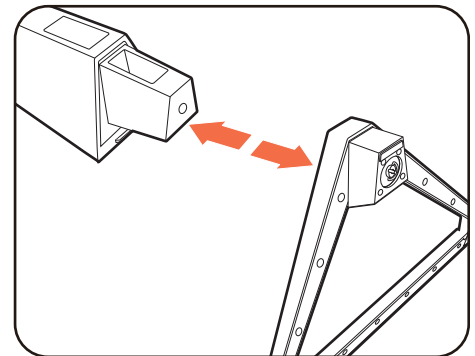
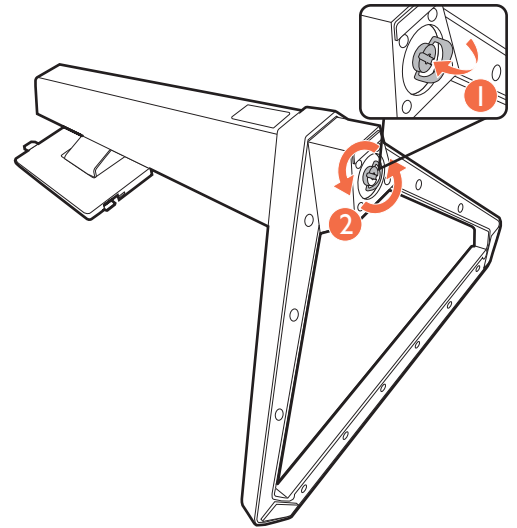

Uso del kit di montaggio a parete del monitor

Il retro del monitor LCD presenta un supporto standard VESA da 100 mm, che permette l'installazione della staffa per montaggio a parete. Prima di cominciare l'installazione del kit di montaggio, leggere attentamente la sezione relativa alle precauzioni.

Precauzioni

- Installare il kit di montaggio e il monitor su un muro con superficie piana.
- Assicurarsi che il materiale della parete e la staffa per il montaggio a parete (venduta separatamente) siano sufficientemente stabili per supportare il peso del monitor. Consultare le specifiche del prodotto sul sito web per le informazioni sul peso.
- Spegnerne il monitor e togliere l'alimentazione prima di disconnettere i cavi dal monitor LCD.

1. Rimuovere il supporto del monitor.

Posizionare lo schermo con la superficie rivolta verso il basso su una superficie pulita e ben imbottita. Scollegare il supporto del monitor come illustrato nelle fasi 1~2 in [Come staccare il supporto e la base a pagina 17](#).

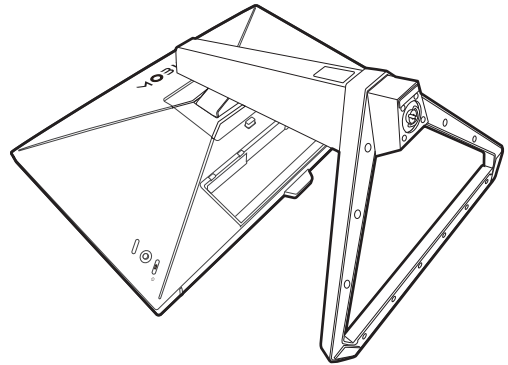

2. Rimuovere le viti sul coperchio posteriore.

Usare un cacciavite a forma di croce per svitare le viti sul coperchio posteriore. Si raccomanda l'uso di un cacciavite a testa magnetica per non rischiare di perdere le viti.

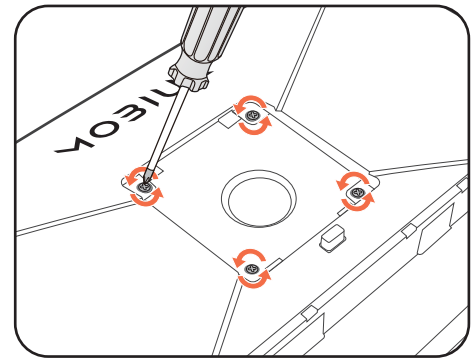

3. Per completare l'installazione consultare il manuale di istruzioni fornito con la staffa per il montaggio a parete acquistato.



Usare quattro viti M4 x 10 mm per fissare la staffa per il montaggio a parete VESA al monitor. Assicurarsi che tutte le viti siano avvitate correttamente. Consultare un tecnico professionista o l'assistenza BenQ per l'installazione a parete e le precauzioni sulla sicurezza.

Come ottenere il massimo dal monitor BenQ

Per ottenere il massimo dal nuovo monitor LCD BenQ, è necessario installare il software driver del monitor LCD BenQ disponibile sul sito web locale. Per informazioni consultare [Scaricare i file driver del monitor LCD da Internet a pagina 20](#).

Le circostanze in cui collegate e installate il Monitor LCD BenQ determinano quale processo dovete seguire per installare con successo il software del driver del Monitor LCD BenQ. Queste circostanze si riferiscono a quale versione di Microsoft Windows usate, e se state collegando il monitor e installando il software su un nuovo computer (senza software del driver del monitor), o se fate l'upgrade di un'installazione esistente (che ha già un software di driver di monitor) con un monitor più nuovo.

Però in entrambi i casi la prossima volta che accendete il computer (dopo avere collegato il monitor al computer), Windows riconosce automaticamente il nuovo (o diverso) hardware, e lancia il suo mago di **Trovato Nuovo Hardware**.

Seguire le istruzioni della procedura guidata. Per ulteriori dettagli e istruzioni passo per passo per l'installazione automatica (nuova) o per l'aggiornamento (esistente), vedere:

- [Come installare il monitor su un nuovo computer a pagina 21](#).
- [Come upgrade il monitor in un computer già esistente a pagina 22](#).



- Se avete bisogno di Nome Utente e una Password per fare il login al computer Windows, dovete essere collegati come Amministratore o membro di un gruppo di Amministratori allo scopo di installare il software del driver del monitor. Inoltre se il vostro computer è collegato ad una rete che ha i requisiti di accesso di sicurezza, le impostazioni di prassi della rete possono impedirvi di installare il software sul vostro computer.
 - Per controllare il nome del modello acquistato, consultare l'etichetta con le specifiche sul retro del monitor.
-

Scaricare i file driver del monitor LCD da Internet

1. Scaricare i file driver corretti da www.BenQ.com > **Assistenza** > **Download & FAQ** > nome modello > **Software**.
2. Nel computer, i file driver vengono estratti in una cartella vuota. Ricordare dove vengono estratti i file.

Come installare il monitor su un nuovo computer

Queste istruzioni danno in dettaglio la procedura per selezionare ed installare il software del driver del monitor LCD BenQ su un nuovo computer che in precedenza non ha mai avuto un driver di monitor installato. Queste istruzioni sono adatte soltanto per un computer che in precedenza non è mai stato usato, e per il quale il Monitor LCD BenQ è il primo monitor che vi viene collegato.



Se aggiungete il Monitor LCD BenQ ad un computer esistente che ha già avuto un altro monitor collegato ad esso (e ha il software del driver del monitor installato, non dovete seguire queste istruzioni. Si devono invece seguire le istruzioni fornite per [Come upgrade il monitor in un computer già esistente](#).

1. Seguite le istruzioni della: [Installazione dell'hardware del monitor a pagina 12](#).

Quando Windows si avvia, automaticamente riscontra il nuovo monitor e lancia **Trovato Nuovo Hardware**. Seguite le indicazioni fino a quando mostra l'opzione **Installa driver Dispositivo Hardware**.

1. Controllate l'opzione **Cerca un driver adatto per il mio dispositivo**, e cliccate **Avanti**.

2. Verificare che la procedura guidata abbia selezionato il nome corretto per il monitor e fare clic su **Avanti**.

3. Fare clic su **Fine**.

4. Riavviate il computer.

Come upgrade il monitor in un computer già esistente

Queste istruzioni danno in dettaglio la procedura per aggiornare manualmente il software del driver del monitor esistente nel vostro computer con sistema operativo Microsoft Windows. Al momento è collaudato come compatibile per i sistemi operative Windows 10, Windows 8 (8.1), e Windows 7.



Il driver del Monitor LCD BenQ potrebbe funzionare perfettamente anche con altre versioni di Windows, però al momento di stilare queste istruzioni, BenQ non ha eseguito i test di questi driver sulle altre versioni di Windows e non è in grado di garantire il funzionamento su quei sistemi.

L'installazione del software del driver del monitor comprende di selezionare un file d'informazioni adatto (.inf) dai file driver scaricati per il particolare modello di monitor che è stato collegato e di lasciare che Windows installi i file di driver corrispondenti. L'utente deve solo indirizzare correttamente la procedura. Windows ha un Aggiornamento guidato driver di periferica per automatizzare il compito e guidare nella selezione del file e nel processo d'installazione.

Vedere:

- [Modalità di installazione sui sistema Windows 10 a pagina 23.](#)
- [Modalità di installazione sui sistema Windows 8 \(8.1\) a pagina 24.](#)
- [Modalità di installazione sui sistema Windows 7 a pagina 25.](#)

Modalità di installazione sui sistema Windows 10

1. Aprire **Proprietà dello schermo**.

Andare su **Start, Impostazioni, Dispositivi, Dispositivi e Stampante** e dal menu fare clic con il tasto destro sul nome del monitor.

1. Selezionare **Proprietà** dal menu.

2. Fare clic sulla scheda **Hardware**.

3. Fare clic su **Monitor generico Plug and Play**, quindi sul pulsante **Proprietà**.

4. Fare clic sulla scheda **Driver** e sul pulsante **Aggiorna driver**.

5. Nella finestra **Aggiorna software driver**, selezionare l'opzione **Sfogliare risorse del computer per software driver**.

6. Fare clic su **Sfogliare** e individuare i file del driver scaricati da Internet come indicato in [Scaricare i file driver del monitor LCD da Internet a pagina 20](#).

7. Fare clic su **Chiudi**.

Potrebbe essere richiesto di riavviare il computer dopo aver completato l'aggiornamento del driver.

Modalità di installazione sui sistema Windows 8 (8.1)

1. Aprire **Proprietà dello schermo**.

Spostare il cursore sulla parte inferiore destra o premere i pulsanti **Windows + C** sulla tastiera per aprire la barra **Charm (Icône promemoria)**. Andare su **Impostazioni, Pannello di controllo, Dispositivi e Stampante** e dal menu fare clic con il tasto destro sul nome del monitor.

In alternativa, fare clic con il tasto destro sul desktop e selezionare **Personalizza, Visualizza, Dispositivi e Stampanti**, e dal menu fare clic con il tasto destro sul nome del monitor.

1. Selezionare **Proprietà** dal menu.

2. Fare clic sulla scheda **Hardware**.

3. Fare clic su **Monitor generico Plug and Play**, quindi sul pulsante **Proprietà**.

4. Fare clic sulla scheda **Driver** e sul pulsante **Aggiorna driver**.

5. Nella finestra **Aggiorna software driver**, selezionare l'opzione **Sfoggia risorse del computer per software driver**.

6. Fare clic su **Sfoggia** e individuare i file del driver scaricati da Internet come indicato in [Scaricare i file driver del monitor LCD da Internet a pagina 20](#).

7. Fare clic su **Chiudi**.

Potrebbe essere richiesto di riavviare il computer dopo aver completato l'aggiornamento del driver.

Modalità di installazione sui sistema Windows 7

1. Aprire **Proprietà dello schermo**.

Andare su **Start, Pannello di controllo, Hardware e suoni, Dispositivi e Stampante** e dal menu fare clic con il tasto destro sul nome del monitor.

In alternativa, fare clic con il tasto destro sul desktop e selezionare **Personalizza, Visualizza, Dispositivi e Stampanti**, e dal menu fare clic con il tasto destro sul nome del monitor.

1. Selezionare **Proprietà** dal menu.

2. Fare clic sulla scheda **Hardware**.

3. Fare clic su **Monitor generico Plug and Play**, quindi sul pulsante **Proprietà**.

4. Fare clic sulla scheda **Driver** e sul pulsante **Aggiorna driver**.

5. Nella finestra **Aggiorna software driver**, selezionare l'opzione **Sfoggia risorse del computer per software driver**.

6. Fare clic su **Sfoggia** e individuare i file del driver scaricati da Internet come indicato in [Scaricare i file driver del monitor LCD da Internet a pagina 20](#).

7. Fare clic su **Chiudi**.

Potrebbe essere richiesto di riavviare il computer dopo aver completato l'aggiornamento del driver.

Modalità di regolazione del monitor

Pannello di controllo

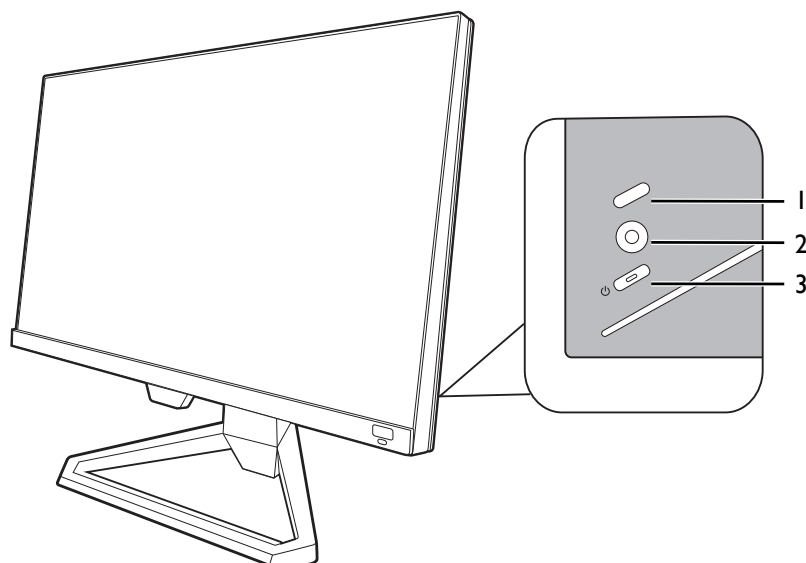





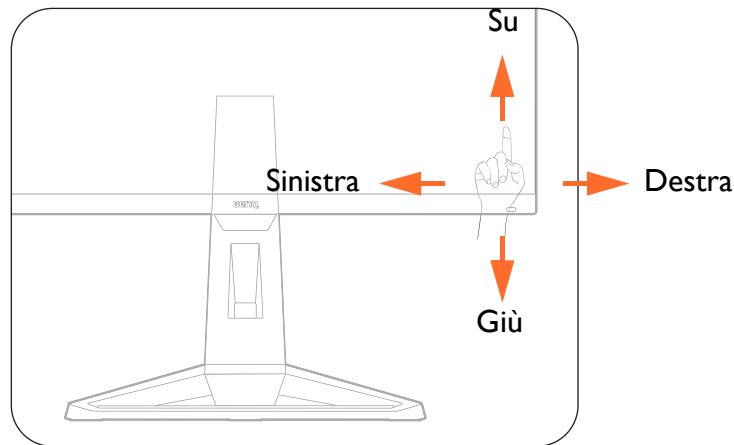

N.	Nome	Descrizione
1.	Tasto di scelta a scorrimento	Consente di accedere al menu di selezione della sorgente video. Per ulteriori informazioni consultare Cambio rapido degli ingressi con il tasto di scelta a scorrimento a pagina 30.
2.	Controller a 5 direzioni	Consente di accedere alle funzioni o elementi del menu con indicato dalle icone su schermo. Per ulteriori informazioni consultare Controller a 5 direzioni e operazioni del menu di base a pagina 27.
3.	Tasto accensione	Accende o spegne l'alimentazione.

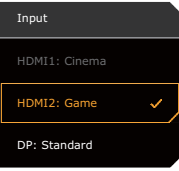
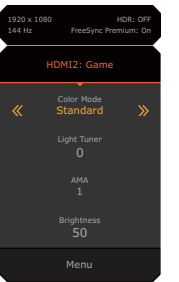
Controller a 5 direzioni e operazioni del menu di base

Il controller a 5 direzioni si trova sul retro del monitor. Mentre si è seduti davanti al monitor, spostare il controller nelle direzioni indicate dalle icone sullo schermo per scorrere il menu e le operazioni.



Icona OSD	Operazioni controller a 5 direzioni	Funzione
(Con un ingresso video disponibile ma nessun menu attivato)		
N/D	Premere al centro o spostare verso destra/sinistra	Consente di attivare il Menu rapido .
N/D	Spostare verso l'alto/il basso	Consente di regolare il volume.
(Quando è attivato il menu di selezione della sorgente video)		
	Spostare verso l'alto/il basso	Consente di passare alla sorgente di ingresso desiderata.
(Quando è attivo il Menu rapido)		
	Spostare verso l'alto/il basso	Consente di passare alla voce del menu precedente/successiva.
	Spostare verso destra/sinistra	<ul style="list-style-type: none"> Consente di passare alla voce del menu successiva/precedente. (Quando è evidenziato Menu) Spostare verso sinistra per chiudere Menu rapido; spostare verso destra per accedere al menu principale.
	Premere al centro	<ul style="list-style-type: none"> Chiude il Menu rapido. (Quando è evidenziato Menu) Per accedere al menu principale.
(Quando è attivo il menu principale)		
	Premere al centro	Consente di confermare la selezione.
	Spostare verso destra	<ul style="list-style-type: none"> Consente di accedere ai sottomenu. Consente di confermare la selezione.
	Spostare verso l'alto	<ul style="list-style-type: none"> Consentono di passare alla voce del menu precedente. Per Su/aumentare la regolazione.

Icona OSD	Operazioni controller a 5 direzioni	Funzione
	Spostare verso il basso	<ul style="list-style-type: none"> • Consente di passare alla voce del menu successiva. • Per Giù/diminuire la regolazione.
	Spostare verso sinistra	<ul style="list-style-type: none"> • Consente di tornare al menu precedente. • Consente di chiudere il menu OSD.

Utilizzando i tasti di controllo è possibile accedere a tutti i menu OSD (On Screen Display). Si può usare il menu OSD per modificare tutte le impostazioni del monitor. Le opzioni del menu disponibili variano in relazione alle sorgenti in ingresso, funzioni e impostazioni.

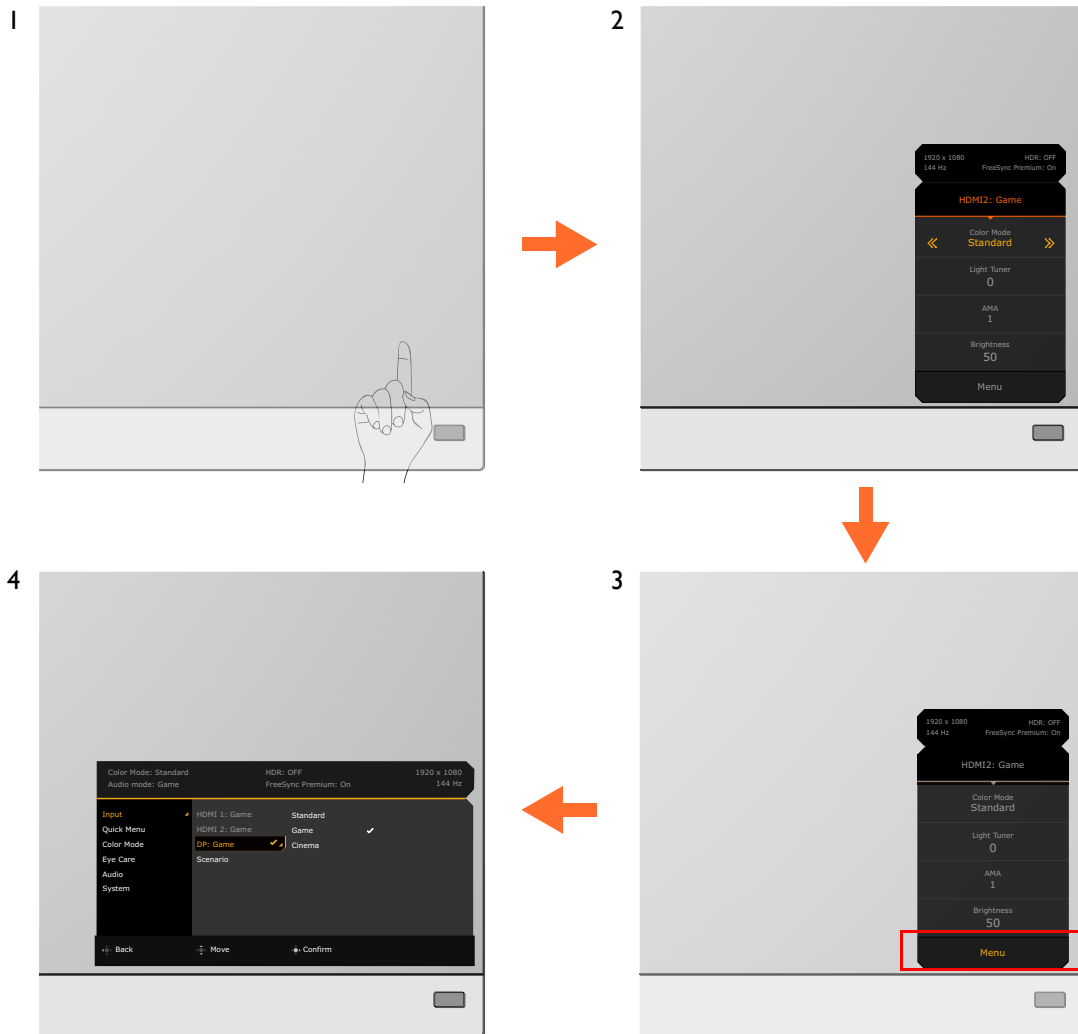

1. Premere il controller a 5 direzioni.
2. Viene visualizzato il **Menu rapido**.
3. Selezionare **Menu** per accedere al menu principale.
4. Nel menu principale, seguire le icone sullo schermo nella parte inferiore del menu per apportare le regolazioni o la selezione. Per informazioni sulle opzioni del menu, vedere [Scorrere il menu principale a pagina 38](#).

Configurazione del monitor per diversi scenari

In base all'ambiente in cui è utilizzato il prodotto, sul monitor sono disponibili diverse porte di ingresso per ciascuna delle quali è possibile definire uno scenario. Se possibile, completare i collegamenti e la configurazione al primo utilizzo del monitor in modo da poter cambiare in modo semplice lo scenario senza ulteriori configurazioni.

Esempio di utilizzo del monitor in scenari diversi

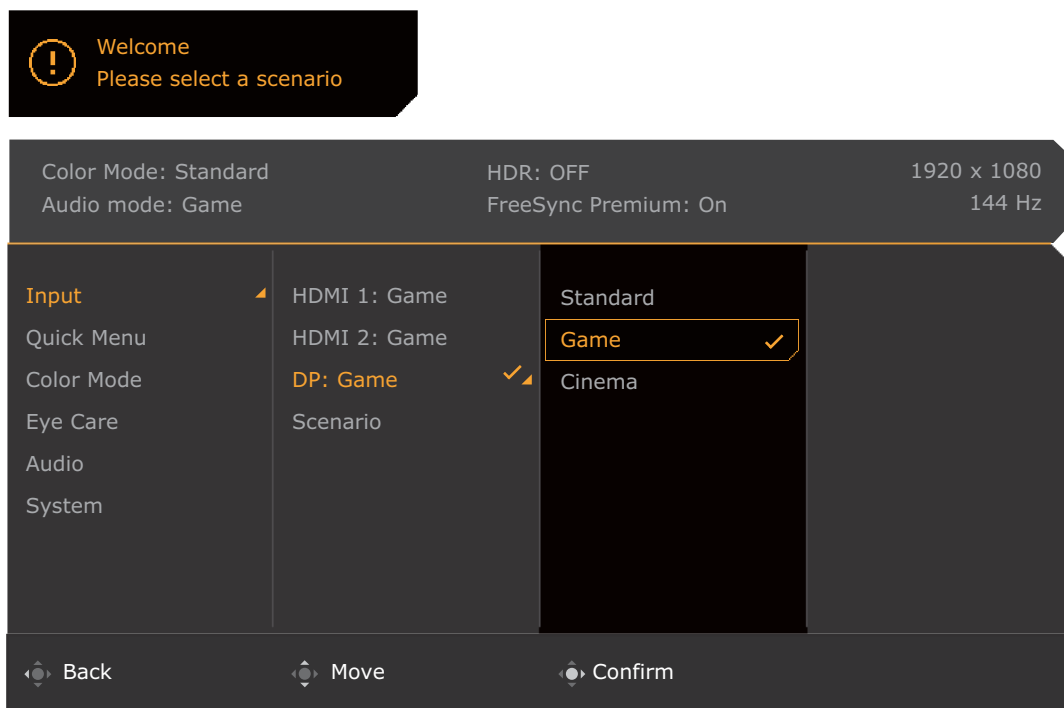
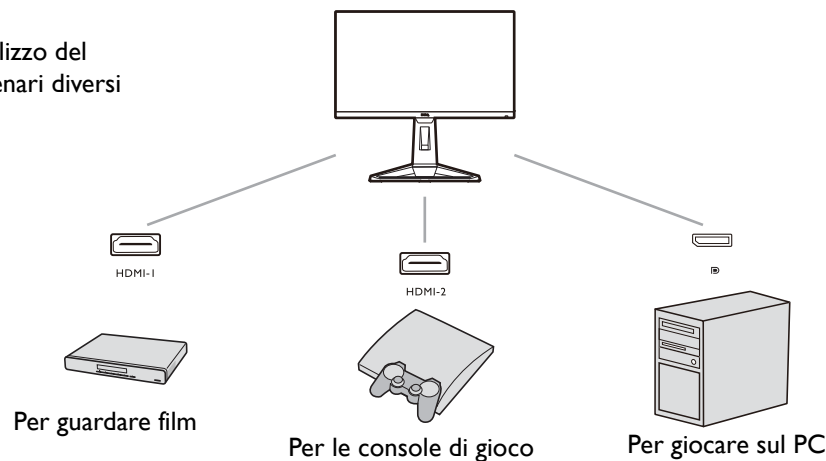

1. Collegare correttamente le sorgenti di ingresso al monitor come indicato in [Collegate il cavo video. a pagina 14.](#)
2. Selezionare lo scenario per una sorgente di ingresso disponibile. Lo scenario cambia con la sorgente di ingresso. Se viene ignorata la configurazione, lo scenario predefinito per ciascuna sorgente di ingresso sarà **Giochi**. È anche possibile cambiare le impostazioni da **Menu > Input**.
3. Per cambiare una sorgente di ingresso/scenario, premere il tasto di scelta a scorrimento. Per ulteriori informazioni consultare [Cambio rapido degli ingressi con il tasto di scelta a scorrimento a pagina 30.](#)



- Sarà chiesto di completare nuovamente la configurazione dopo il ripristino del sistema da **Menu > Sistema > Reimposta tutto**.
- Se la configurazione dello scenario è stata disattivata da **Menu > Input > Scenario**, per impostazione predefinita lo scenario di ciascun ingresso viene impostato su **Standard**.

Cambio rapido degli ingressi con il tasto di scelta a scorrimento

1. Premere il tasto di scelta a scorrimento per visualizzare il menu di selezione della sorgente di ingresso. Ciascuna sorgente è predefinita per uno scenario, come descritto in [Configurazione del monitor per diversi scenari a pagina 29](#). Lo scenario cambia con la sorgente di ingresso.
2. Premere ripetutamente il tasto di scelta a scorrimento per scorrere le sorgenti video disponibili.

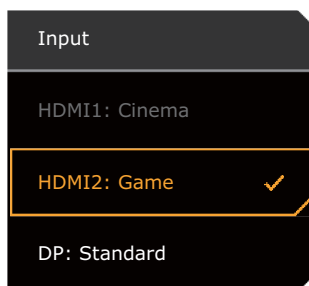



Uso del Menu rapido

Menu rapido è un'accesso rapido che consente di cambiare alcune impostazioni del monitor regolate con maggiore frequenza tramite lo scenario. Offre inoltre l'accesso al menu principale.

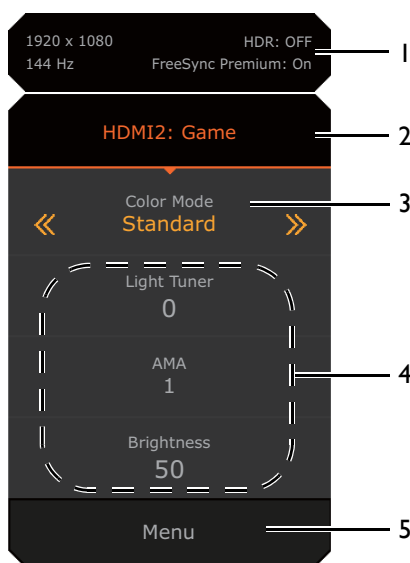
- Premere / / per visualizzare il **Menu rapido**.
- Premere / per diverse impostazioni.
- Andare su **Menu** e premere per accedere al menu principale.









N.	Elemento	Descrizione
1	Informazioni sistema	Visualizza le informazioni attuali del sistema, inclusi risoluzione, frequenza di aggiornamento, stato HDR e stato Adaptive-Sync.
2	Sorgente di ingresso e scenario predefinito	Visualizza la sorgente video/scenario corrente. Per cambiare lo scenario associato con uun ingresso, andare su Menu > Input . Per ulteriori informazioni consultare Configurazione del monitor per diversi scenari a pagina 29 .
3	Modalità colore	Premere / per scorrere le modalità colore disponibili. Per ulteriori informazioni consultare Modalità colore a pagina 43 .

N.	Elemento	Descrizione
4	Impostazioni rapide	Premere  /  per apportare le regolazioni. I menu impostazione predefiniti variano in base allo scenario e alcune modalità colore potrebbero non essere regolabili. Consultare Opzioni del menu disponibili per ciascun Modalità colore a pagina 32 per le opzioni disponibili per ciascuna modalità colore. Per personalizzare i menu impostazione a cui è possibile accedere dal Menu rapido , consultare Personalizzazione del Menu rapido a pagina 31 .
5	Menu principale	Consente di accedere al menu principale. Per ulteriori informazioni consultare Scorrere il menu principale a pagina 38 .

Personalizzazione del **Menu rapido**

Per impostazione predefinita, sono presenti 3 impostazioni che possono essere personalizzate con ciascuno scenario nel **Menu rapido**. Se necessario cambiare le impostazioni.

1. Premere  /  /  per visualizzare il **Menu rapido**.
2. Andare su **Menu > Menu rapido**.
3. Selezionare uno scenario e premere  per ulteriori selezioni.
4. I primi due elementi sono disattivi e non possono essere modificati. Selezionare un elemento disponibile e premere  per ulteriori selezioni.
5. Scorrere fino all'elemento e premere  /  per confermare. Il menu impostazione è disattivo nel **Menu rapido** se non è supportato dalla modalità colore.

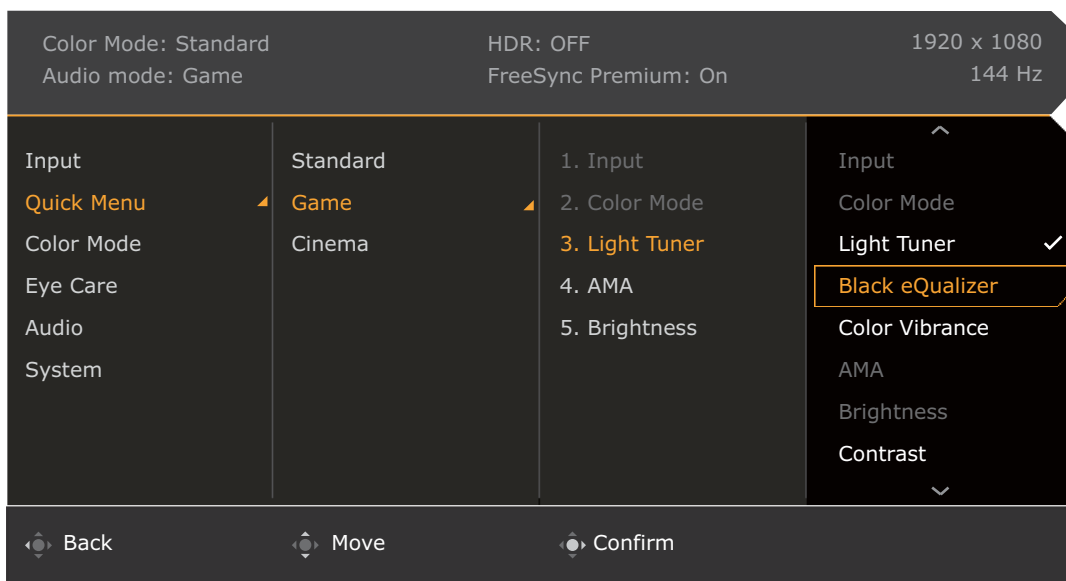

Opzioni del menu disponibili per ciascun **Modalità colore**

In base alla **Modalità colore** appena impostata, le opzioni disponibili per la regolazione del colore variano. L'elenco è solo di riferimento poiché le opzioni disponibili variano in base all'ingresso. Le opzioni del menu non disponibili diventeranno grigie.

Modalità colore	HDR	Giochi HDRi	Cinema HDRi	FPS	RPG	Giochi di Corse	Standard	sRGB	M-Book	ePaper
Opzioni										
Black eQualizer	X	X	X	V	X	X	X	X	X	X
Light Tuner	X	X	X	X	V	V	V ⁽³⁾	X	X	X
Color Vibrance	X	X	X	V	V	V	V	X	X	X
Luminosità	V	X	X	V	V	V	V ⁽³⁾	V	V ⁽³⁾	V ⁽³⁾
Contrasto	V	X	X	V	V	V	V ⁽³⁾	V	X	V ⁽³⁾
Gamma	X	X	X	X	X	X	V ⁽³⁾	X	X	X
Temp colore	X	X	X	X	X	X	V ⁽³⁾	X	X	X
AMA	V	V	V	V	V	V	V	V	V	V
Blur Reduction	X	X	X	V ⁽²⁾	V ⁽²⁾	V ⁽²⁾	V ⁽²⁾	X	X	X
B.I.+	X	V ⁽¹⁾	V ⁽¹⁾	X	X	X	V ⁽⁴⁾	X	V ⁽⁴⁾	V ⁽⁴⁾
Low Blue Light	X	X	X	V	V	V	V	X	X	X
Regolare la durata	X	X	X	X	X	X	V ⁽³⁾	X	V ⁽³⁾	X
Intensità colori	X	X	X	V	V	V	V	X	X	X



• V: Disponibile.

• X: Non disponibile.

• ⁽¹⁾: L'impostazione **B.I.+** è mantenuta invariata e non può essere cambiata.

• ⁽²⁾: Disponibile solamente quando la frequenza di aggiornamento è superiore a 100 Hz. Adaptive-Sync è disattivato quando **Blur Reduction** è attivo.

• ⁽³⁾: Disponibile solo quando **B.I.+** è disabilitato.

• ⁽⁴⁾: Disponibile solo quando **Regolare la durata** è disabilitato.

Impostazioni dell'OSD regolabili

Mentre alcune impostazioni (come la lingua dell'OSD) vengono cambiate e diventano subito effettive a prescindere dalle impostazioni del monitor o dall'ingresso, molte impostazioni dell'OSD possono essere regolate e salvate per essere usate con ingressi, modalità colore o scenari. Quando viene selezionato un ingresso, una modalità colore o uno scenario viene applicata l'impostazione desiderata.

Elementi	Descrizione
Scenario	Salvate e applicate in base all'ingresso.
Modalità display	
Overscan	
Gamma PC RGB	
Modalità colore	Salvate e applicate in base all'ingresso e allo scenario.
Modalità audio	
Volume	
B.I.+	
Low Blue Light	
Regolare la durata	
Intensità colori	

Elementi	Descrizione
Black eQualizer	Salvate e applicate in base all'ingresso e alla modalità colore.
Light Tuner	
Color Vibrance	
Luminosità	
Contrasto	
Gamma	
Temp colore	
AMA	
Blur Reduction	

Uso dei tasti di scelta rapida HDRi

Il monitor sfrutta la tecnologia Bright Intelligence Plus per bilanciare la luminosità dello schermo durante la riproduzione di contenuti HDR per conservare tutti i dettagli delle immagini. È disponibile un tasto di scelta rapida per passare in modo semplice all'impostazione HDR preferita.

1. Assicurarsi che il contenuto HDR sia disponibile. Per ulteriori informazioni consultare [Lavorare con la tecnologia HDR a pagina 34](#). La funzione HDR è attivata automaticamente una volta disponibile il contenuto HDR sul monitor.
2. Premere il tasto di scelta rapida HDRi per visualizzare l'elenco delle opzioni HDR.
3. Premere ripetutamente il tasto per scorrere le opzioni fino a quella desiderata. Per ulteriori informazioni consultare [Menu Modalità colore a pagina 42](#).

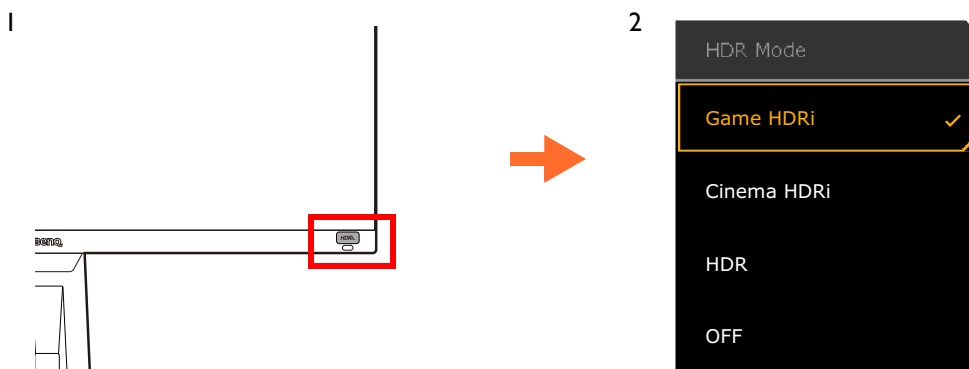

 Per attivare B.I.+ o HDR, vedere [Regolazione automatica della luminosità dello schermo \(Bright Intelligence Plus\) a pagina 33](#) o [Attivazione della funzione HDR a pagina 34](#).

Regolazione automatica della luminosità dello schermo (Bright Intelligence Plus)

 La funzione Bright Intelligence Plus funziona solo con alcune modalità colore. Se non è disponibile, le relative opzioni del menu saranno di colore grigio.

Il sensore illuminazione integrato funziona con la tecnologia Bright Intelligence Plus per rilevare l'illuminazione ambientale, la luminosità dell'immagine, il contrasto e la temperatura colore in modo da bilanciare automaticamente lo schermo. Aiuta a conservare i dettagli dell'immagine oltre a ridurre l'affaticamento degli occhi.

Per attivare questa funzione, andare su **Menu > Eye Care > B.I.+ (Bright Intelligence Plus) > Attivato**. Il completamento della regolazione impiega alcuni secondi.

Se viene selezionato **Giochi HDRi** o **Cinema HDRi**, la funzione Bright Intelligence Plus viene attivata automaticamente.



Le prestazioni di Bright Intelligence Plus possono essere influenzate dalle fonti di illuminazione e dall'angolazione del monitor. È possibile aumentare la sensibilità del sensore di illuminazione da **Eye Care > B.I.+** (Bright Intelligence Plus) > **Sensibil. sensore** quando necessario. Per ulteriori informazioni consultare [pagina 45](#).

Lavorare con la tecnologia HDR



- Il monitor supporta la tecnologia HDR10.
- Le informazioni relative ai dispositivi compatibili con HDR e i contenuti di questo documento sono le più aggiornate al momento della pubblicazione. Per le informazioni più recenti, contattare il costruttore del dispositivo e il provider dei contenuti.

Per attivare la funzione HDR, è necessario disporre di un lettore e contenuti compatibili.

1. Assicurarsi che il lettore sia compatibile con FHD HDR. I lettori con i seguenti nomi e risoluzioni sono supportati.

Nomi comunemente utilizzati per FHD (possono variare in base al costruttore)	FHD, 1080p
Nomi comunemente utilizzati per HDR10 (possono variare in base al costruttore)	HDR Premium, High Dynamic Range, HDR

2. Assicurarsi che il contenuto HDR sia disponibile. Il contenuto può provenire da un lettore FHD.
3. Assicurarsi che il lettore e il monitor siano stati collegati mediante un cavo adeguato:
 - il cavo da HDMI / DP / DP a mini DP / cavo USB-C™ in dotazione (se disponibile)
 - un cavo HDMI certificato HDMI High Speed o HDMI Premium (per modelli con ingressi HDMI)
 - un cavo da DP / DP a mini DP certificato per la conformità DisplayPort (per modelli con ingressi DP)
 - un cavo USB-C™ certificato (per modelli con ingressi USB-C™)

Attivazione della funzione HDR

Se vengono seguite le istruzioni in [Lavorare con la tecnologia HDR a pagina 34](#) e i contenuti trasmessi sono compatibili con HDR, e sullo schermo viene visualizzato il messaggio OSD **HDR: Attivo**. Vuol dire che il lettore di contenuti e i contenuti sono compatibili con HDR e la funzione HDR è attivata correttamente. Il monitor segue lo standard ST2084 per elaborare i contenuti HDR. In questo caso, il monitor è impostato su **Giochi HDRi** per impostazione predefinita.

È possibile premere il tasto di scelta rapida HDRi per visualizzare le impostazioni HDR e selezionare un'altra modalità HDR dall'elenco. In alternativa, andare su **Modalità colore** per la selezione.

Attivazione della modalità HDR emulata



Se la connessione è completa e non viene visualizzato un messaggio OSD, vuol dire che il lettore di contenuti e/o il contenuto non sono compatibili con HDR. Il monitor resta nella modalità colore scelta per i contenuti non HDR. È possibile attivare manualmente la modalità HDR emulata selezionando **HDR**, **Giochi HDRi** o **Cinema HDRi** da **Modalità colore**.

Tipo di contenuto	Modalità colore selezionata	Informazioni di sistema sul menu principale
Contenuto HDR	Se è selezionata una modalità non HDR, viene cambiata automaticamente in Giochi HDRi .	HDR: Attivo
	Giochi HDRi Cinema HDRi HDR	

Tipo di contenuto	Modalità colore selezionata	Informazioni di sistema sul menu principale
Contenuto non HDR	Se è selezionata una modalità colore non HDR.	HDR: Disattiv.
	Giochi HDRi Cinema HDRi HDR	HDR: Emulato



Scelta di uno scenario audio

Sono disponibili diversi equalizzatori audio per la riproduzione dell'audio in diversi scenari.

1. Premere  /  /  per visualizzare il **Menu rapido**.
2. Andare su **Menu > Audio > Modalità audio**.
3. Selezionare un'opzione dall'elenco. Per ulteriori informazioni consultare [Modalità audio a pagina 47](#).



Regolazione della modalità di visualizzazione

Per visualizzare le immagini con formati diversi da 16:9 e dimensioni superiori a quelle del modello acquistato, è possibile regolare la modalità di visualizzazione del monitor.

1. Premere  /  /  per visualizzare il **Menu rapido**.
2. Andare su **Menu > Sistema > Display > Modalità display**.
3. Selezionare la modalità di visualizzazione appropriata. L'impostazione avrà effetto immediatamente.



Scelta della modalità colore appropriata

Il monitor offre diverse modalità immagine che si adattano ai diversi tipi di immagini. Per la modalità colore possono essere salvate le impostazioni display. Per tutte le modalità immagine disponibili, consultare [Modalità colore a pagina 43](#).

1. Premere  /  /  per visualizzare il **Menu rapido**.
2. Andare su **Menu > Modalità colore** per la modalità colore desiderata.
3. In ciascuna modalità, regolare e salvare le impostazioni per adattare alle proprie necessità.

Collegare il monitor al prodotto serie MacBook

Con il monitor collegato al prodotto serie MacBook, passare alla modalità **M-Book** che rappresenta la corrispondenza dei colori e la rappresentazione visiva del MacBook sul monitor.

1. Collegare il monitor al prodotto serie MacBook.
2. Premere  /  /  per visualizzare il **Menu rapido**.
3. Andare su **Menu > Modalità colore**.
4. Selezionare **M-Book**. L'impostazione avrà effetto immediatamente.

Attivazione dell'accesso facilitato alla visione a colori (**Intensità colori**)

Intensità colori aiuta le persone con problemi di daltonia a distinguere i colori. Su questo monitor sono disponibili **Filtro rosso** e **Filtro verde**. Scegliere quello necessario.

1. Premere  /  /  per visualizzare il **Menu rapido**.

2. Andare su **Menu > Eye Care > Intensità colori**.
3. Scegliere **Filtro rosso** o **Filtro verde**.
4. Regolare il valore del filtro. Un effetto più intenso viene prodotto da valori elevati.

Attivazione di FreeSync Premium

I monitor dispongono di FreeSync per evitare interruzioni e vibrazioni dello schermo durante il gioco.

1. Usare una GPU (unità di elaborazione grafica) compatibile con i driver futuri. Per le tecnologie supportate, visitare www.AMD.com.
2. Assicurarsi di eseguire la connessione con DisplayPort o HDMI. Per ulteriori informazioni consultare [Collegate il cavo video. a pagina 14](#).



Per qualsiasi domanda relativa alle prestazioni di FreeSync Premium fare riferimento a www.AMD.com.

Lavorare con la tecnologia Supporto formato video

Il monitor supporta la riproduzione di video 24P se in origine sono stati prodotti con la stessa frequenza fotogrammi. Con la tecnologia Supporto formati video il monitor visualizza tali video con la cadenza corretta senza alcuna riduzione che distorce il video sorgente. Questa funzione è attivata automaticamente una volta disponibile il contenuto compatibile sul computer.

Configurazione iniziale per la riproduzione di giochi a 144 Hz

È possibile ottimizzare il monitor in modo da migliorare l'esperienza di gioco. Potrebbe essere necessario iniziare con le seguenti procedure.



In relazione al sistema operativo presente sul PC, è necessario seguire diverse procedure per regolare la frequenza di aggiornamento dello schermo. Consultare la documentazione della guida del sistema operativo per i dettagli.

1. Impostare la frequenza di aggiornamento dello schermo su **144 Hertz** (144 Hz). Fare clic con il tasto destro sul desktop e selezionare **Risoluzione dello schermo**. Fare clic su **Impostazioni avanzate**. Nella scheda **Monitor**, cambiare la frequenza di aggiornamento dello schermo su **144 Hertz**. Quindi fare clic su **Applica** e **Sì** per confermare la modifica.

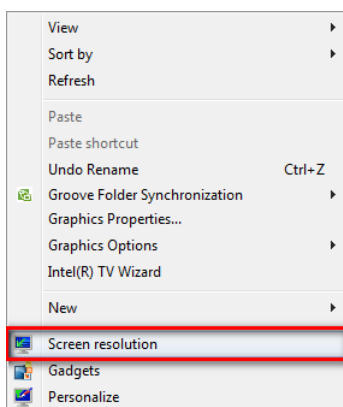

Change the appearance of your display

Display: 1.23456 BLUDD

Resolution: 1920 x 1080 (recommended)

Orientation: Landscape

[Advanced settings](#)

[Connect to a projector](#) (or press the key and tap P)

[Make text and other items larger or smaller](#)

[What display settings should I choose?](#)

OK Cancel Apply

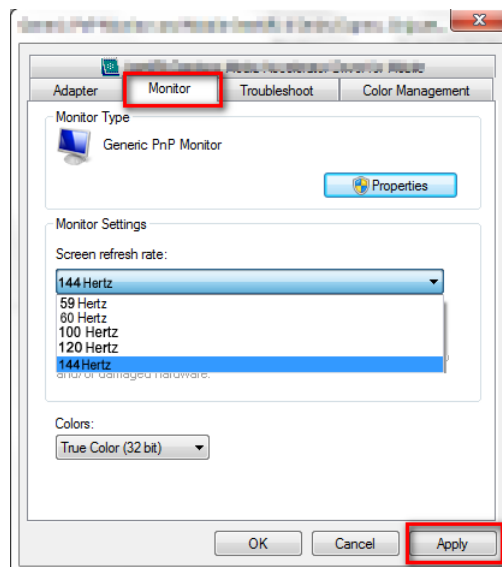

2. Nel gioco, passare al menu di configurazione e cambiare la frequenza fotogrammi o la frequenza di aggiornamento su 144 Hz. Per informazioni consultare la documentazione della guida in dotazione con il gioco.
3. Per verificare se la frequenza di aggiornamento dello schermo è stata cambiata, andare su **Menu rapido** sul monitor e verificare le informazioni di sistema.



Se nei menu non è disponibile 144 Hz, controllare quanto segue:

- assicurarsi che il cavo DisplayPort sia collegato correttamente al computer e al monitor
- assicurarsi che la GPU supporti 144 Hz
- assicurarsi che il gioco supporti 144 Hz.

Scorrere il menu principale

Si può usare il menu OSD (On Screen Display) per regolare tutte le impostazioni del monitor.

Premere  /  /  per visualizzare il **Menu rapido** e selezionare **Menu** per accedere al menu principale. Per informazioni consultare [Controller a 5 direzioni e operazioni del menu di base a pagina 27](#).

Le opzioni del menu disponibili variano in relazione alle sorgenti in ingresso, funzioni e impostazioni. Le opzioni del menu non disponibili diventeranno grigie. I tasti che non sono disponibili saranno disattivati e rimossa l'icona OSD corrispondente. Per i modelli privi di alcune funzioni, le impostazioni e gli elementi correlati non saranno visualizzati nel menu.



Le lingue del menu OSD possono essere diverse dal prodotto fornito nella tua regione, per ulteriori dettagli vedere [Lingua a pagina 49](#) in **Sistema e Imp. OSD**.









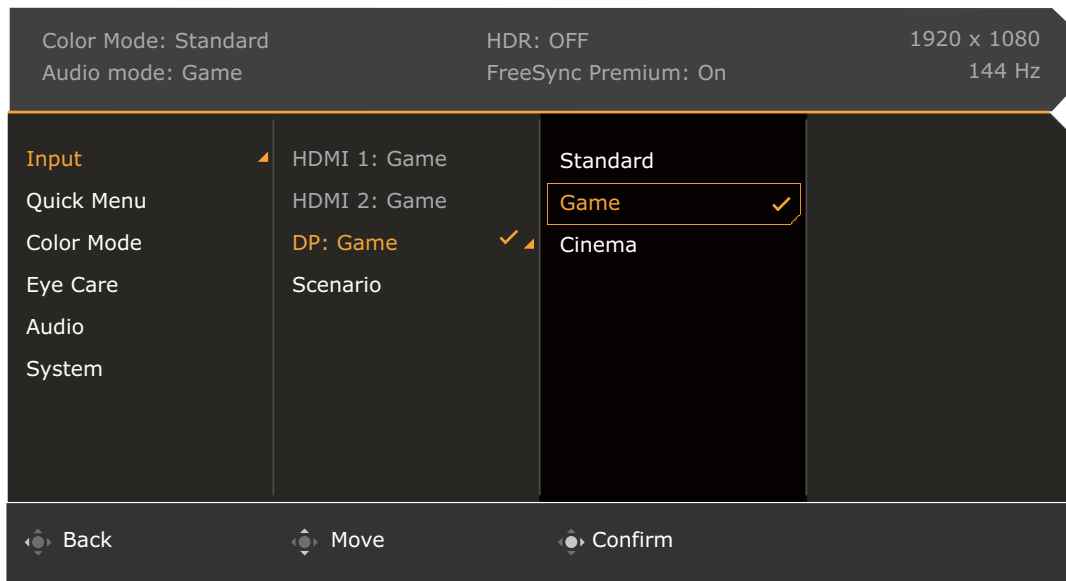



Per maggiori informazioni su ogni menu, far riferimento alle pagine di seguito:

- [Menu Input a pagina 39](#)
- [Menu rapido a pagina 40](#)
- [Menu Modalità colore a pagina 42](#)
- [Menu Eye Care a pagina 45](#)
- [Menu Audio a pagina 47](#)
- [Menu Sistema a pagina 48](#)

Menu Input

Le opzioni del menu disponibili variano in relazione alle sorgenti in ingresso, funzioni e impostazioni. Le opzioni del menu non disponibili diventeranno grigie. I tasti che non sono disponibili saranno disattivati e rimossa l'icona OSD corrispondente. Per i modelli privi di alcune funzioni, le impostazioni e gli elementi correlati non saranno visualizzati nel menu.











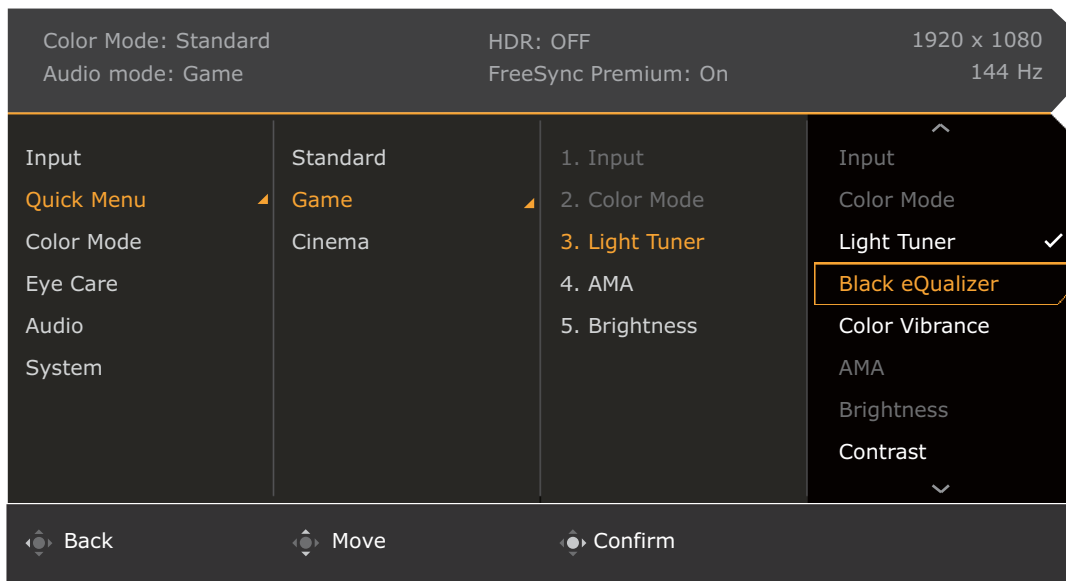





1. Premere  /  /  per visualizzare il **Menu rapido**.
2. Selezionare **Menu** dal **Menu rapido**.
3. Usare  o  per selezionare **Input**.
4. Selezionare  per passare al menu secondario, quindi usare  o  per selezionare un elemento del menu.
5. Usare  o  per eseguire le regolazioni, o usare  per selezionare.
6. Per tornare al menu precedente, selezionare .
7. Per uscire dal menu, selezionare .

Elemento	Funzione	Intervallo
Input	Usare questa opzione per selezionare l'ingresso più adatto al tipo di connessione video. Uno scenario può essere designato a un ingresso. Per ulteriori informazioni consultare Configurazione del monitor per diversi scenari a pagina 29 .	<ul style="list-style-type: none"> • HDMI 1 • HDMI 2 • DP • Scenario

Menu rapido

Le opzioni del menu disponibili variano in relazione alle sorgenti in ingresso, funzioni e impostazioni. Le opzioni del menu non disponibili diventeranno grigie. I tasti che non sono disponibili saranno disattivati e rimossa l'icona OSD corrispondente. Per i modelli privi di alcune funzioni, le impostazioni e gli elementi correlati non saranno visualizzati nel menu.



1. Premere  /  /  per visualizzare il **Menu rapido**.
2. Selezionare **Menu** dal **Menu rapido**.
3. Usare  o  per selezionare **Menu rapido**.
4. Selezionare  per passare al menu secondario, quindi usare  o  per selezionare un elemento del menu.
5. Usare  o  per eseguire le regolazioni, o usare  per selezionare.
6. Per tornare al menu precedente, selezionare .
7. Per uscire dal menu, selezionare .









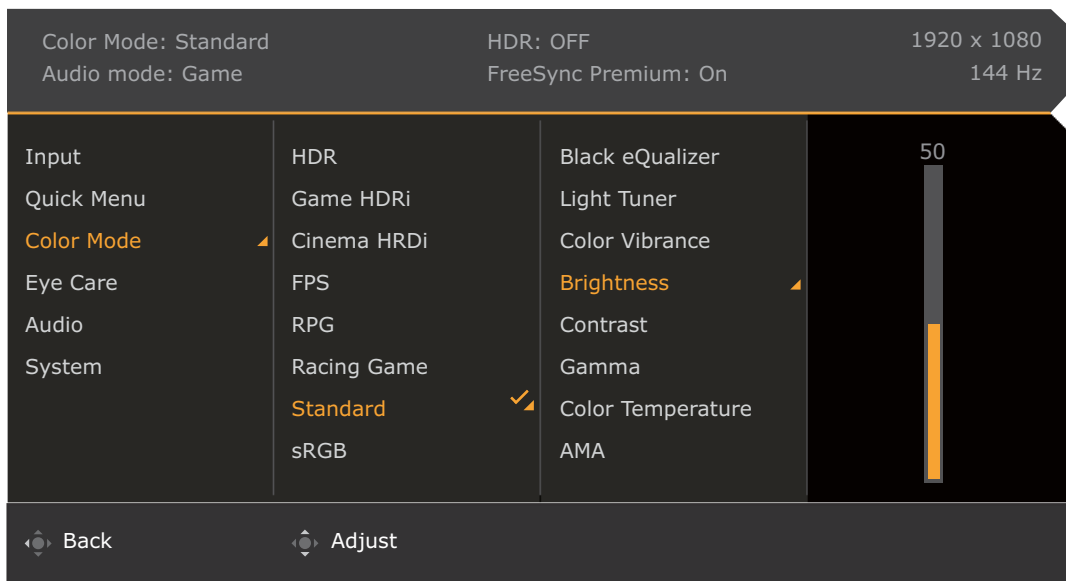



Elemento	Funzione	Intervallo
Menu rapido	<p>Imposta le 3 impostazioni che potrebbero essere regolate con maggiore frequenza dal Menu rapido. Per ulteriori informazioni consultare Uso del Menu rapido a pagina 30 e Personalizzazione del Menu rapido a pagina 31.</p> <p> Se Input > Scenario è disabilitato, sarà disponibile per la configurazione solo Standard.</p>	

Elemento	Funzione		Intervallo
	Standard	Per applicazioni base per PC.	<ul style="list-style-type: none"> • Input (non può essere cambiato) • Modalità colore (non può essere cambiato) • Light Tuner • Black eQualizer • Color Vibrance • AMA • Luminosità • Contrasto • Modalità audio • Volume • Low Blue Light • Blur Reduction
	Giochi	Per il gioco.	
	Cinema	Per guardare film.	

Menu Modalità colore

Le opzioni del menu disponibili variano in relazione alle sorgenti in ingresso, funzioni e impostazioni. Le opzioni del menu non disponibili diventeranno grigie. I tasti che non sono disponibili saranno disattivati e rimossa l'icona OSD corrispondente. Per i modelli privi di alcune funzioni, le impostazioni e gli elementi correlati non saranno visualizzati nel menu.



1. Premere  /  /  per visualizzare il **Menu rapido**.
2. Selezionare **Menu** dal **Menu rapido**.
3. Usare  o  per selezionare **Modalità colore**.
4. Selezionare  per passare al menu secondario, quindi usare  o  per selezionare un elemento del menu.
5. Usare  o  per eseguire le regolazioni, o usare  per selezionare.
6. Per tornare al menu precedente, selezionare .
7. Per uscire dal menu, selezionare .

Elemento	Funzione	Intervallo
Modalità colore	Selezionare una modalità colore che più si avvicina alle immagini mostrate sullo schermo.	
	HDR	Attiva la funzione HDR.
	Giochi HDRi	Attiva contemporaneamente le funzioni HDR e B.I.+ per migliorare il contrasto.
	Cinema HDRi	Attiva contemporaneamente le funzioni HDR e B.I.+.
	FPS	Per i giochi FPS (Sparatutto in prima persona).
	RPG	Per i giochi RPG (Giochi di ruolo).
	Giochi di Corse	Per i giochi di corsa.
	Standard	Per applicazioni base per PC.
	M-Book	Riduce le differenze visive tra il monitor e il prodotto serie MacBook collegato.
ePaper	Per la lettura di e-book o documenti in bianco e nero con luminosità adeguata dello schermo e testo nitido.	
		<ul style="list-style-type: none"> • Black eQualizer • Light Tuner • Color Vibrance • Luminosità • Contrasto • Gamma • Temp colore • AMA • Blur Reduction (Riduzione sfocatura movimento) • Reimp colore

Le opzioni del menu disponibili variano in relazione alle sorgenti in ingresso, funzioni e impostazioni. Per ulteriori informazioni consultare [Opzioni del menu disponibili per ciascun Modalità colore a pagina 32](#).









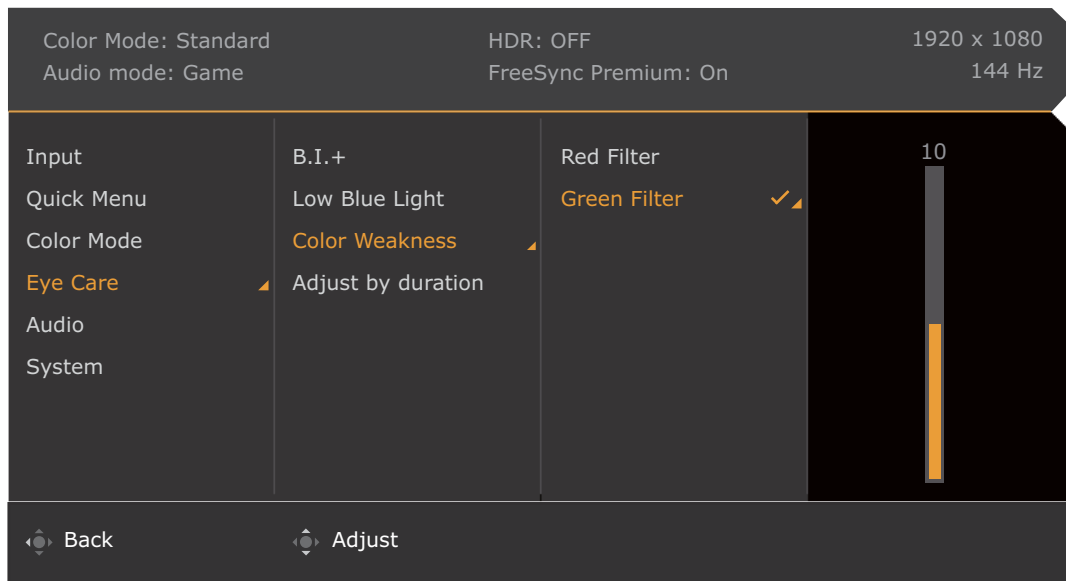



Elemento	Funzione	Intervallo
Black eQualizer	<p>Evidenzia le ombre scure aumentando la luminosità senza cambiare le ombre chiare.</p>  <p>Se l'immagine è troppo luminosa o contiene pochissime ombre scure, la regolazione del valore di Black eQualizer e le modifiche apportate all'immagine potrebbero non essere evidenti.</p>	0 ~ 10
Light Tuner	Esalta le tonalità scure aumentando contemporaneamente luminosità, contrasto e saturazione.	-10 ~ 10
Color Vibrance	Offre diversi set di impostazioni dei colori. Una volta applicato, è possibile regolare alcune delle impostazioni colore nei menu corrispondenti.	0 ~ 20
Luminosità	Regola il bilanciamento tra aree luminose e scure.	0 ~ 100
Contrasto	Regola il contrasto tra parti luminose e scure.	0 ~ 100
Gamma	Regola il tono della luminanza. Il valore predefinito è 3 (valore standard per Windows).	1 ~ 5

Elemento	Funzione		Intervallo
Temp colore	Normale	Consente a video e immagini fisse di essere visualizzati nella colorazione originale. Questa è l'impostazione colore predefinita dal costruttore.	
	Bluastro	Applica una tinta fredda all'immagine, impostazione predefinita dal costruttore per il bianco standard da PC.	
	Rossaastro	Applica una tinta calda all'immagine, impostazione predefinita dal costruttore per il colore bianco della riproduzione informazioni.	
	Definito dall'utente	La mescolanza dei colori primari Rosso, Verde e Blu può essere alterata in modo da modificare la tinta dell'immagine. Passare ai menu R (rosso), G (verde) e B (blu) per cambiare le impostazioni. La riduzione di uno o più colori determina la diminuzione del loro apporto alla tinta dell'immagine. (Ad es., se si riduce il livello di Blu l'immagine acquista gradualmente una tinta giallastra. Se si riduce il Verde, l'immagine assume la tinta Magenta.)	<ul style="list-style-type: none"> • R (0 ~ 100) • G (0 ~ 100) • B (0 ~ 100)
AMA	Migliora il tempo di risposta del livello di grigio del pannello LCD.		0 ~ 3
Blur Reduction (Riduzione sfocatura movimento)	<p>Riduce la sfocatura del movimento nei giochi o durante la riproduzione di video.</p>  <p>Notare l'impatto della funzione Blur Reduction una volta attivata.</p> <ul style="list-style-type: none"> - La luminosità viene ridotta. - La rimozione sfarfallio è disattivata. - Disponibile solamente quando la frequenza di aggiornamento è superiore a 100 Hz. Adaptive-Sync è disattivato quando Blur Reduction è attivo. 		<ul style="list-style-type: none"> • Attivato • Disattiv.
Reimp colore	Ripristina le impostazioni colore personalizzate sui valori predefiniti.		<ul style="list-style-type: none"> • Sì • NO

Menu Eye Care

Le opzioni del menu disponibili variano in relazione alle sorgenti in ingresso, funzioni e impostazioni. Le opzioni del menu non disponibili diventeranno grigie. I tasti che non sono disponibili saranno disattivati e rimossa l'icona OSD corrispondente. Per i modelli privi di alcune funzioni, le impostazioni e gli elementi correlati non saranno visualizzati nel menu.



1. Premere  /  /  per visualizzare il **Menu rapido**.
2. Selezionare **Menu** dal **Menu rapido**.
3. Usare  o  per selezionare **Eye Care**.
4. Selezionare  per passare al menu secondario, quindi usare  o  per selezionare un elemento del menu.
5. Usare  o  per eseguire le regolazioni, o usare  per selezionare.
6. Per tornare al menu precedente, selezionare .
7. Per uscire dal menu, selezionare .

Elemento	Funzione	Intervallo
B.I.+ (Bright Intelligence Plus)	Consente di attivare o disattivare la funzione Bright Intelligence Plus. Il sensore illuminazione integrato funziona con la tecnologia Bright Intelligence Plus per rilevare l'illuminazione ambientale, la luminosità dell'immagine, il contrasto e la temperatura colore in modo da bilanciare automaticamente lo schermo.	• Attivato • Disattiv.
	Esposimetro Impostare per visualizzare le condizioni di illuminazione attorno al monitor sullo schermo.	• Attivato • Disattiv.
	Sensibil. sensore Consente di regolare la sensibilità del sensore illuminazione per cambiare la quantità di luminosità da rilevare. Può essere di aiuto per correggere l'illuminazione non omogenea durante il rilevamento della luce.	0 ~ 100

Elemento	Funzione	Intervallo					
Low Blue Light	Riduce la luce blu emessa dallo schermo per ridurre il rischio di esposizione degli occhi alla luce blu.  Più alto è il valore, maggiore sarà la riduzione della luce blu.	0 ~ 20					
Intensità colori	Regola la rappresentazione dei colori aiutando per le persone con problemi di daltonia a distinguere in modo semplice i colori.						
	<table border="1"> <tr> <td>Filtro rosso</td> <td>Decide l'effetto prodotto mediante il filtro rosso. Un effetto più intenso viene prodotto da valori elevati.</td> <td>0 ~ 20</td> </tr> <tr> <td>Filtro verde</td> <td>Decide l'effetto prodotto mediante il filtro verde. Un effetto più intenso viene prodotto da valori elevati.</td> <td>0 ~ 20</td> </tr> </table>	Filtro rosso	Decide l'effetto prodotto mediante il filtro rosso. Un effetto più intenso viene prodotto da valori elevati.	0 ~ 20	Filtro verde	Decide l'effetto prodotto mediante il filtro verde. Un effetto più intenso viene prodotto da valori elevati.	0 ~ 20
Filtro rosso	Decide l'effetto prodotto mediante il filtro rosso. Un effetto più intenso viene prodotto da valori elevati.	0 ~ 20					
Filtro verde	Decide l'effetto prodotto mediante il filtro verde. Un effetto più intenso viene prodotto da valori elevati.	0 ~ 20					
Regolare la durata	La temperatura colore del monitor cambia in base al tempo di utilizzo in modo da ridurre l'affaticamento degli occhi.	<ul style="list-style-type: none"> • Attivato • Disattiv. 					

Menu **Audio**

Le opzioni del menu disponibili variano in relazione alle sorgenti in ingresso, funzioni e impostazioni. Le opzioni del menu non disponibili diventeranno grigie. I tasti che non sono disponibili saranno disattivati e rimossa l'icona OSD corrispondente. Per i modelli privi di alcune funzioni, le impostazioni e gli elementi correlati non saranno visualizzati nel menu.

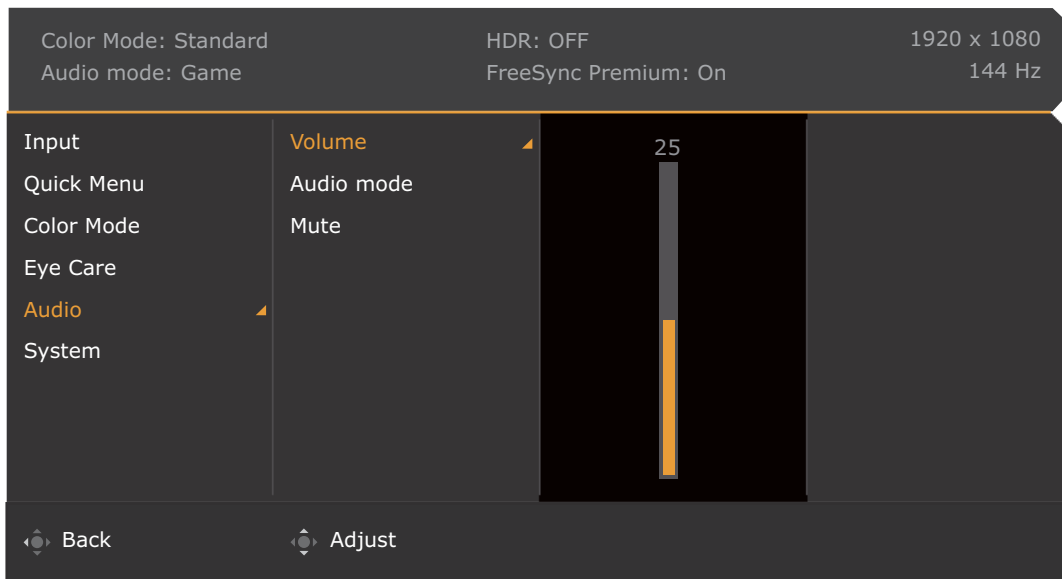









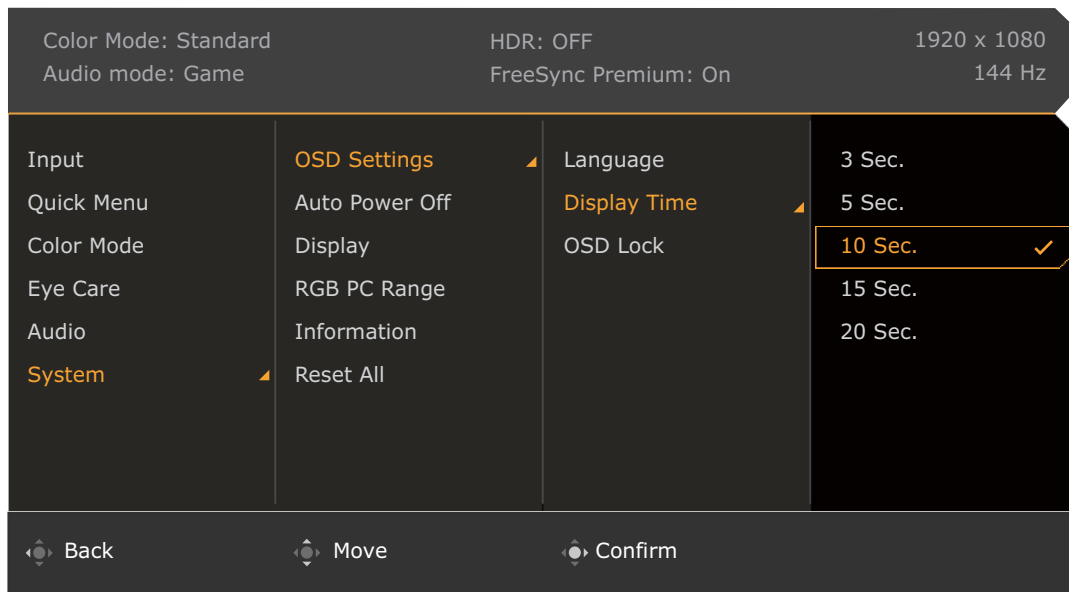





1. Premere / / per visualizzare il **Menu rapido**.
2. Selezionare **Menu** dal **Menu rapido**.
3. Usare o per selezionare **Audio**.
4. Selezionare per passare al menu secondario, quindi usare o per selezionare un elemento del menu.
5. Usare o per eseguire le regolazioni, o usare per selezionare.
6. Per tornare al menu precedente, selezionare .
7. Per uscire dal menu, selezionare .



Elemento	Funzione	Intervallo
Volume	Regola il volume dell'audio.	0 ~ 50
Modalità audio	Seleziona uno degli equalizzatori per ottenere effetti audio migliori in alcuni scenari.	
	Giochi	Migliora il posizionamento del suono in modo da poter identificare la posizione o l'origine dei suoni dettagliati, ad esempio i proiettili o le orme dei nemici.
	Cinema	Migliora i bassi e conserva nitida la voce.
	POP / Live	Mantiene in armonia musica e voce con nei live.
Disattiva audio	Disattiva l'audio in ingresso.	<ul style="list-style-type: none"> • Attivato • Disattiv.



Menu Sistema

Le opzioni del menu disponibili variano in relazione alle sorgenti in ingresso, funzioni e impostazioni. Le opzioni del menu non disponibili diventeranno grigie. I tasti che non sono disponibili saranno disattivati e rimossa l'icona OSD corrispondente. Per i modelli privi di alcune funzioni, le impostazioni e gli elementi correlati non saranno visualizzati nel menu.



1. Premere  /  /  per visualizzare il **Menu rapido**.
2. Selezionare **Menu** dal **Menu rapido**.
3. Usare  o  per selezionare **Sistema**.
4. Selezionare  per passare al menu secondario, quindi usare  o  per selezionare un elemento del menu.
5. Usare  o  per eseguire le regolazioni, o usare  per selezionare.
6. Per tornare al menu precedente, selezionare .
7. Per uscire dal menu, selezionare .















Elemento	Funzione		Intervallo
Imp. OSD	Lingua	<p>Imposta la lingua del menu OSD.</p>  <p>Le opzioni della lingua visualizzate sull'OSD potrebbero differire da quelle mostrate a destra, in base al prodotto fornito nella regione.</p>	<ul style="list-style-type: none"> • English • Français • Deutsch • Italiano • Español • Polski • Český • Magyar • Română • Nederlands • Русский • Svenska • Português • العربية • 日本語 • 한국어 • 繁體中文 • 简体中文
	Durata visualizz.	Regola la durata di visualizzazione del menu OSD.	<ul style="list-style-type: none"> • 3 sec. • 5 sec. • 10 sec. • 15 sec. • 20 sec.
	Blocco OSD	<p>Impedisce che tutte le impostazioni del monitor siano cambiate involontariamente. Quando si attiva questa funzione, il funzionamento di controlli OSD e tasti di scelta non è abilitato.</p>  <p>Per sbloccare i controlli OSD, tenere premuto un tasto qualsiasi per 10 secondi.</p>	
Spegnimento autom.	Imposta il periodo di tempo per lo spegnimento del monitor che passa automaticamente in modalità risparmio energetico.		<ul style="list-style-type: none"> • Disattiv. • 10 min • 20 min • 30 min

Elemento	Funzione		Intervallo	
Display	Modalità display	Questa funzione viene fornita per consentire la visualizzazione di altri formati senza distorsione geometrica oltre il 16:9.		
		Intero	Scala l'immagine sorgente per adattarla allo schermo. Ideale per il formato delle immagini 16:9.	
		Proporzioni imm	L'immagine sorgente viene visualizzata senza distorsione geometrica adattandola il più possibile al display.	
		1:1	Visualizza l'immagine sorgente nella risoluzione originale senza eseguire la scalatura.	
	Overscan	Aumenta la dimensione dell'immagine in ingresso. Usare questa funzione per nascondere i disturbi dei lati, se presenti, attorno all'immagine.  Disponibile solo quando la sorgente di ingresso è HDMI.	<ul style="list-style-type: none"> • Attivato • Disattiv. 	
Gamma PC RGB	Determina la gamma della scala di colori. Selezionare una opzione che corrisponde all'impostazione della gamma RGB nel dispositivo collegato.		<ul style="list-style-type: none"> • Rilev auto • RGB (0~255) • RGB (16~235) 	
Informazioni	Visualizza le informazioni del prodotto.		<ul style="list-style-type: none"> • Input • Risoluzione corrente • Risoluzione ottimale • HDR • Nome modello 	
Reimposta tutto	Reimposta tutte le impostazioni relative a modalità, colore, e geometria sui valori predefiniti dal costruttore.  Dopo il ripristino del sistema sarà chiesto di impostare gli scenari per gli ingressi disponibili. Per ulteriori informazioni consultare Configurazione del monitor per diversi scenari a pagina 29 .		<ul style="list-style-type: none"> • Sì • NO 	

Risoluzione dei problemi

Domande frequenti (FAQ)

Immagini

-  L'immagine è sfocata.
-  Scaricare il file **Resolution (Risoluzione)** dal sito web (consultare [Supporto per il prodotto a pagina 3](#)). Fare riferimento a "**Regolazione della risoluzione dello schermo**". Quindi selezionare la risoluzione e la frequenza di aggiornamento corrette; effettuare inoltre le regolazioni in base alle istruzioni riportate.
-  L'immagine risulta sfocata solo con risoluzioni minori rispetto alla risoluzione nativa (massima)?
-  Scaricare il file **Resolution (Risoluzione)** dal sito web (consultare [Supporto per il prodotto a pagina 3](#)). Fare riferimento a "**Regolazione della risoluzione dello schermo**". Selezionare la risoluzione nativa.
-  Si riscontrano errori di pixel.
- Uno dei pixel è sempre nero, uno o più pixel è sempre bianco, uno o più pixel è sempre rosso, verde, blu o di un altro colore.
-  • Pulire lo schermo LCD.
• Accendere e spegnere, ciclicamente.
• Questi sono pixel che sono permanentemente accesi o spenti ed è un difetto naturale che avviene nella tecnologia LCD.
-  L'immagine presenta colori imperfetti.
-  L'immagine è di colore giallastro, bluastrò o roseo.
- Passare alla modalità colore selezionata da **Modalità colore**. Selezionare **Reimp colore**, quindi scegliere **SI** per reimpostare le impostazioni del colore ai predefiniti di fabbrica.
- Se l'immagine continua a non essere visualizzata correttamente e anche la pagina OSD presenta colori imperfetti, è probabile che manchi uno dei tre colori primari nell'ingresso del segnale. A questo punto, controllare i connettori del cavo segnale. Se uno dei pin risulta piegato o spezzato, rivolgersi al rivenditore per ottenere l'assistenza necessaria.
-  L'immagine è distorta oppure lampeggia o presenta sfarfallii.
-  Scaricare il file **Resolution (Risoluzione)** dal sito web (consultare [Supporto per il prodotto a pagina 3](#)). Fare riferimento a "**Regolazione della risoluzione dello schermo**". Quindi selezionare la risoluzione e la frequenza di aggiornamento corrette; effettuare inoltre le regolazioni in base alle istruzioni riportate.
-  Il monitor sta funzionando con la risoluzione originale, ma l'immagine è distorta.
-  Le immagini da diverse sorgenti potrebbero apparire distorte o allungate sul monitor funzionante con la risoluzione originale. Per ottenere prestazioni ottimali di visualizzazione per ciascun tipo di sorgente in ingresso, è possibile utilizzare la funzione **Modalità display** per impostare il formato appropriato per le sorgenti in ingresso. Per dettagli vedere [Modalità display a pagina 50](#).
-  L'immagine è spostata da un lato.
-  Scaricare il file **Resolution (Risoluzione)** dal sito web (consultare [Supporto per il prodotto a pagina 3](#)). Fare riferimento a "**Regolazione della risoluzione dello schermo**". Quindi selezionare la risoluzione e la frequenza di aggiornamento corrette; effettuare inoltre le regolazioni in base alle istruzioni riportate.

- ? Sullo schermo è visibile un'immagine sbiadita causata dall'immagine statica.
- ✓
 - Attivare la funzione di gestione dell'energia per consentire al computer e al monitor di passare alla modalità "sleep" a basso consumo energetico quando non viene utilizzato.
 - Utilizzare un salva schermo al fine di evitare che l'immagine rimanga sullo schermo.

Indicatore LED di alimentazione

- ? L'indicatore LED è bianco o arancione.
- ✓
 - Se il LED si illumina di colore bianco fisso, il monitor è acceso.
 - Se il LED si illumina in bianco e sullo schermo viene visualizzato il messaggio **Fuori campo**, significa che si sta utilizzando una modalità di visualizzazione non supportata dal monitor. Impostare una delle modalità supportate. Scaricare il file **Resolution (Risoluzione)** dal sito web (consultare [Supporto per il prodotto a pagina 3](#)). Fare riferimento a "**Regolazione della risoluzione dello schermo**". Quindi selezionare la risoluzione e la frequenza di aggiornamento corrette; effettuare inoltre le regolazioni in base alle istruzioni riportate.
 - Se il LED è illuminato in arancione, è attivata la modalità di risparmio energetico. Premere un pulsante sulla tastiera del computer oppure muovere il mouse. Se il problema persiste, controllare i connettori del cavo segnale. Se uno dei pin risulta piegato o spezzato, rivolgersi al rivenditore per ottenere l'assistenza necessaria.
 - Se il LED è spento, controllare la presa di alimentazione, la presa di corrente esterna e il commutatore dell'alimentazione.

Controlli OSD

- ? Controlli OSD inaccessibili.
- ✓ Per sbloccare i controlli OSD quando vengono impostati per essere bloccati, tenere premuto un tasto qualsiasi per 10 secondi.

Messaggi OSD

- ? Messaggio **Fuori campo** sullo schermo durante l'avvio del computer.
- ✓ Se viene visualizzato il messaggio **Fuori campo** sullo schermo durante il processo di avvio del computer, vuol dire un problema di compatibilità del computer causato dal sistema operativo o dalla scheda grafica. Il sistema regolerà automaticamente la frequenza di aggiornamento. È sufficiente attendere l'avvio del sistema operativo.

Audio

- ? Dagli altoparlanti integrati non viene emesso alcun suono.
- ✓
 - Controllare che il cavo segnali ingresso audio desiderato sia collegato correttamente. Per informazioni consultare [Collegare il cavo audio. a pagina 14](#).
 - Aumentare il volume (il volume potrebbe essere disattivo o troppo basso).
 - Rimuovere le cuffie e/o gli altoparlanti esterni. (Se sono collegati al monitor, l'altoparlante integrato viene disattivato automaticamente.)

? Dagli altoparlanti esterni collegati non viene emesso alcun suono.

- ✓ Rimuovere le cuffie (se le cuffie sono collegate al monitor).
- ✓ Controllare che il jack cuffie sia collegato correttamente.
- Se gli altoparlanti esterni sono alimentati da USB, controllare che il collegamento USB sia OK.
- Aumentare il volume (il volume potrebbe essere disattivo o troppo basso) degli altoparlanti esterni.

Sensori

? Il sensore di illuminazione del monitor non funziona correttamente.

- ✓ Il sensore illuminazione si trova nella parte anteriore inferiore del monitor. Controllare:
 - Se è stato rimosso l'adesivo di protezione del sensore.
 - Se la funzione Bright Intelligence / Bright Intelligence Plus è attiva. Controllare **Eye Care > B.I.+** (Bright Intelligence Plus).
 - Che non siano presenti ostacoli davanti al sensore che impediscono al sensore di rilevare correttamente l'illuminazione.
 - Se sono presenti ostacoli o indumenti con colori accesi davanti al sensore. I colori accesi (soprattutto il bianco e i colori fluorescenti) riflettono la luce e non consentono al sensore di rilevare le fonti di illuminazione.

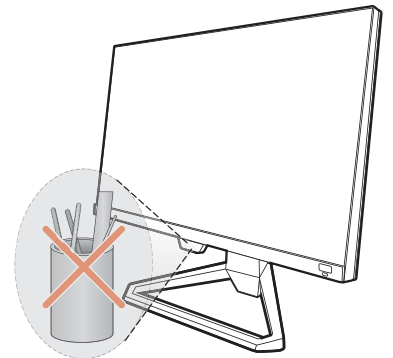

HDR

? Sullo schermo è mostrato il messaggio **HDR: Emulato**.

- ✓ Vuol dire che il contenuto in ingresso non è compatibile con HDR e il monitor è in modalità HDR emulata. Fare riferimento a [Lavorare con la tecnologia HDR a pagina 34](#) per controllare se sono utilizzati lettori, contenuti e cavi certificati supportati.

Ulteriore assistenza tecnica?

Se i problemi persistono dopo avere consultato il presente manuale, rivolgersi al proprio rivenditore o visitare il sito web locale www.BenQ.com per ulteriore supporto e assistenza locale.