



Questo manuale d'istruzione è fornito da trovaprezzi.it. Scopri tutte le offerte per [BenQ EX3210U](#) o cerca il tuo prodotto tra le [migliori offerte di Monitor](#)



Questo manuale d'istruzione è fornito da trovaprezzi.it. Scopri tutte le offerte per [BenQ EX3210U](#) o cerca il tuo prodotto tra le [migliori offerte di Monitor](#)



# MOBIUZ™

Monitor LCD  
**Manuale utente**

Serie EX

# Copyright

Copyright © 2022 by BenQ Corporation. Tutti i diritti riservati. Nessuna parte della presente pubblicazione può essere riprodotta, trasmessa, trascritta, salvata in un sistema di recupero o tradotta in una lingua diversa o nella lingua del computer, in qualsiasi forma o con qualsiasi mezzo, elettronico, meccanico, magnetico, ottico, chimico, manuale o di altra natura, senza l'autorizzazione scritta di BenQ Corporation.

## Limitazione di responsabilità

BenQ Corporation non rilascia alcuna dichiarazione o garanzia, esplicita o implicita, in relazione ai contenuti del presente documento e declina espressamente qualsiasi garanzia di commerciabilità o idoneità per uno scopo specifico. Inoltre, BenQ Corporation si riserva il diritto di rivedere la presente pubblicazione e di apportare di volta in volta delle modifiche nei contenuti senza alcun obbligo di BenQ Corporation di notificare ad alcuno tali revisioni o modifiche.

Le prestazioni senza sfarfallio possono essere influenzate da diversi fattori esterni come la scarsa qualità del cavo, alimentazione instabile, interferenze nel segnale o messa a terra inadeguata, e non limitate ai fattori esterni citati in precedenza. (Si applica solo a modelli senza sfarfallio.)

## BenQ ecoFACTS

BenQ has been dedicated to the design and development of greener product as part of its aspiration to realize the ideal of the "Bringing Enjoyment 'N Quality to Life" corporate vision with the ultimate goal to achieve a low-carbon society. Besides meeting international regulatory requirement and standards pertaining to environmental management, BenQ has spared no efforts in pushing our initiatives further to incorporate life cycle design in the aspects of material selection, manufacturing, packaging, transportation, using and disposal of the products. BenQ ecoFACTS label lists key eco-friendly design highlights of each product, hoping to ensure that consumers make informed green choices at purchase. Check out BenQ's CSR Website at <http://csr.BenQ.com/> for more details on BenQ's environmental commitments and achievements.



## Supporto per il prodotto

Il presente documento ha il fine di offrire le informazioni più aggiornate e precise possibili al cliente, pertanto tutti i contenuti possono essere modificati di volta in volta senza preavviso. Visitare il sito web per la versione più recente del documento e altre informazioni sul prodotto. I file disponibili variano in relazione al modello.

1. Assicurarsi che il computer sia collegato a Internet.
2. Visitare il sito Web locale da [Support.BenQ.com](http://Support.BenQ.com). Il layout e i contenuti del sito possono variare in base alla regione/paese.
  - Manuale utente e documenti correlati
  - Driver e applicazioni
  - (Solo UE) Informazioni sullo smontaggio: Disponibile nella pagina download del manuale utente. Il documento viene fornito in base alla Norma (UE) 2019/2021 per la riparazione o riciclo del prodotto. Contattare sempre il servizio clienti locale per la manutenzione durante il periodo di garanzia. Per la riparazione non coperta da garanzia del prodotto, si consiglia di contattare il personale di assistenza qualificato e ottenere le parti di riparazione da BenQ per garantire la compatibilità. Non smontare il prodotto se non si è a conoscenza delle conseguenze. Se le informazioni sullo smontaggio del prodotto non sono disponibili, contattare il servizio clienti locale per assistenza.

Numero di registrazione EPREL:

EX2710U: 1118951

EX2710UE: 1118953

EX3210U: 1008267

EX3210UE: 1008277

# Indice FAQ

Iniziare con gli argomenti che interessano.

## Impostazione

### **Come è possibile impostare e accendere monitor?**

Precauzioni sulla sicurezza	6
Installazione dell'hardware del monitor	20
Regolare l'altezza del monitor.	25

### **Come è possibile regolare l'angolo di visione del monitor?**

Inclinare il monitor.	25
-----------------------	----

### **Come è possibile montare il monitor a parete?**

Uso del kit di montaggio a parete del monitor (venduta separatamente)	28
---	----

## Sorgente di ingresso e visualizzazione delle immagini

### **Come è possibile cambiare rapidamente l'ingresso da diversi dispositivi?**

Configurazione del monitor per diversi scenari	32
Cambio rapido degli ingressi	33
Uso del Menu rapido	33

### **Sono disponibili impostazioni per un'esperienza di gioco migliore?**

Scelta rapida di una modalità gioco	38
Scelta di uno scenario audio	38

### **Sono disponibili impostazioni per i giochi di macchine?**

Giochi di Corse	48
RCG	52

### **Come è possibile ottenere un effetto HDR migliore?**

Uso dei tasti di scelta rapida HDRi o del tasto Modalità HDR	36
Giochi HDRi	48
Cinema HDRi	48

## Tasti di controllo e porte I/O

### **Come è possibile disattivare il microfono integrato?**

Uso del microfono integrato	39
-----------------------------	----

### **Cosa indica l'indicatore LED del microfono?**

Indicatore LED MIC	39
--------------------	----

### **È possibile caricare i dispositivi USB mediante le porte USB sul monitor?**

Carica di altri dispositivi tramite le porte USB Tipo A del monitor	41
---	----

## Menu e accessori

### **Come è possibile usare il menu OSD?**

Controller a 5 direzioni e operazioni del menu di base	30
Scorrere il menu principale	43

## **Quali opzioni del menu sono disponibili per ciascuna modalità colore?**

Opzioni del menu disponibili per ciascun Modalità colore 35

## **Come è possibile usare il telecomando?**

Conoscere il telecomando 17

Telecomando e campo d'azione 29

## **Come è possibile usare il microfono digitale?**

Uso del microfono integrato 39

## **Manutenzione e supporto prodotto**

### **Come è possibile pulire il monitor?**

Conservazione e pulizia 8

### **Come è possibile conservare il monitor non utilizzato per lungo tempo?**

Come staccare il supporto e la base 26

Conservazione e pulizia 8

### **È necessario altro supporto.**

Supporto per il prodotto 3

Manutenzione 9

# Precauzioni sulla sicurezza

## Sicurezza energetica



Seguire le istruzioni per la sicurezza per garantire prestazioni e durata ottimali del monitor.

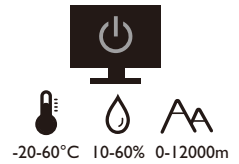
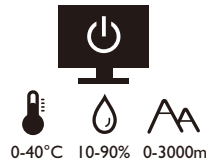

- La presa CA isola il dispositivo dall'alimentazione CA.
- Il cavo di alimentazione serve da dispositivo di disinserimento dell'alimentazione per gli apparecchi ad innesto. La presa deve essere installata vicino all'apparecchio e deve essere facilmente accessibile.
- Il tipo di alimentazione utilizzato deve essere quello specificato sull'etichetta del prodotto. Se non si è sicuri del tipo di alimentazione disponibile, rivolgersi al proprio rivenditore o alla società elettrica locale.
- L'apparecchiatura collegabile di Classe I Tipo A deve essere collegata a terra.
- Deve essere utilizzato un cavo di alimentazione approvato maggiore o uguale a H03VV-F o H05VV-F, 2G o 3G, 0,75 mm<sup>2</sup>.
- Usare esclusivamente il cavo di alimentazione fornito da BenQ. Non usare mai cavi che presentano segni di usura o che appaiono danneggiati dal calore.
- Per evitare di danneggiare il monitor, non utilizzarlo in zone nelle quali l'alimentazione elettrica non è stabile.
- Verificare che il cavo di alimentazione sia collegato ad una presa dotata di messa a terra prima di procedere all'accensione del monitor.
- Per evitare eventuali situazioni di pericolo, fare attenzione al carico elettrico quando si utilizza il monitor (con una ciabatta elettrica) con una prolunga elettrica.
- Prima di scollegare il cavo di alimentazione, spegnere sempre il monitor.

Per modelli con adattatore:

- Usare solo l'adattatore di alimentazione fornito con il monitor LCD. L'uso di un adattatore di alimentazione di altro tipo può provocare malfunzionamenti e/o situazioni di pericolo.
- Prevedere una sufficiente ventilazione intorno all'adattatore quando lo si utilizza per il funzionamento del dispositivo o per ricaricare la batteria. Non coprire l'adattatore di alimentazione con carta o altri oggetti che possono ridurre il raffreddamento. Non usare l'adattatore quando si trova all'interno della custodia per il trasporto.
- Collegare l'adattatore di alimentazione ad una sorgente di alimentazione corretta.
- Non tentare di eseguire interventi di manutenzione sull'adattatore di alimentazione. Al suo interno non ci sono componenti di cui è possibile eseguire la manutenzione. Sostituire l'unità se danneggiata o esposta a umidità eccessiva.

## Installazione

- Non utilizzare il monitor nelle seguenti condizioni ambientali:
  - Temperatura molto alta o molto bassa, o se esposto a luce solare diretta
  - Luoghi polverosi
  - Umidità elevate, esposizione alla pioggia o in prossimità di acqua
  - Esposto a vibrazioni o urti, come ad esempio in auto, bus, treni ed altri mezzi rotabili

- Nelle vicinanze di elementi di riscaldamento quali termosifoni, stufe ed altri elementi che generano calore (amplificatori audio compresi)
- Luogo chiuso (come ad esempio un armadietto o una libreria) senza ventilazione adeguata
- Superficie non uniforme o in piano
- Esposto a sostanze chimiche o fumo
- Trasportare con attenzione il monitor.
- Non collocare carichi pesanti sul monitor per evitare possibili lesioni personali o danni al monitor.
- Assicurarci che i bambini non si attacchino o si arrampichino sul monitor.
- Tenere tutte le buste della confezione fuori dalla portata dei bambini.

## Funzionamento

- Per proteggere la vista, fare riferimento al manuale utente per impostare la risoluzione ottimale dello schermo e la distanza di visualizzazione.
- Per ridurre l'affaticamento della vista, fare delle pause con regolarità quando si usa il monitor.
- Evitare di eseguire una delle seguenti azioni per un periodo di tempo prolungato. In caso contrario vi è il rischio che si determini l'effetto "ghost", con immagini permanenti.
  - Riprodurre immagini che non occupano completamente lo schermo.
  - Visualizzare immagini fisse sullo schermo.
- Per evitare di danneggiare il monitor, non toccare il pannello del monitor con la punta delle dita, penne o altri oggetti acuminati.
- Il monitor può essere danneggiato anche se si inseriscono o staccano di frequente i connettori video.
- Questo monitor è stato realizzato per essere utilizzato principalmente da utenti privati. Per poter utilizzare il monitor in luoghi pubblici o in ambienti con condizioni estreme, rivolgersi al centro di assistenza più vicino BenQ per avere il supporto necessario.
- Per evitare il rischio di folgorazioni elettriche, non tentare di smontare o riparare il monitor.
- In caso di cattivo odore o di produzione di suoni anomali provenienti dal monitor, rivolgersi al centro di assistenza più vicino BenQ per avere immediatamente il supporto necessario.

## Attenzione

- Il monitor deve essere lontano almeno 50 ~ 70 cm (20 ~ 28 pollici) dagli occhi.
- Fissare lo schermo per lunghi periodi di tempo può causare affaticamento degli occhi e deteriorare la vista. Fare una pausa di 5 ~ 10 minuti per ogni ora di uso del prodotto.
- Ridurre l'affaticamento degli occhi fissando un oggetto lontano.
- Sbattere frequentemente gli occhi e fare esercizi per tenere gli occhi umidi.

## Avvisi di sicurezza per il telecomando (se è disponibile un telecomando)

- Non posizionare il telecomando a contatto diretto con calore, umidità ed evitare il fuoco.
- Non far cadere il telecomando.
- Non esporre il telecomando all'acqua ed all'umidità. Diversamente si possono provocare danni.
- Assicurarci che non sia presente alcun oggetto tra il telecomando e il sensore telecomando del prodotto.
- Quando il telecomando non viene utilizzato per un lungo periodo, rimuovere le batterie.

## Avvertenze sulla sicurezza della batteria (se è disponibile un telecomando)

L'utilizzo di un tipo di batterie non idoneo, potrebbe causare perdite di materiale chimico o esplosioni. Prestare attenzione a quanto segue:

- Assicurarsi sempre che le batterie siano inserite con il polo positivo e il polo negativo nella direzione corretta, come mostrato nello scompartimento della batteria.
- Tipi diversi di batterie hanno caratteristiche diverse. Non mischiare tipi diversi di batterie.
- Non mischiare batterie vecchie e nuove. Mischiando batterie vecchie e nuove si potrebbe ridurre la durata delle batterie stesse o causare perdite di materiale chimico dalle vecchie batterie.
- Sostituire immediatamente le batterie quando non funzionano più.
- Il materiale chimico che fuoriesce dalle batterie potrebbe causare un'irritazione cutanea. Nel caso fuoriesca del materiale chimico di qualsiasi tipo dalle batterie, asciugarlo immediatamente con un panno asciutto e sostituire le batterie appena possibile.
- A causa delle mutevoli condizioni di immagazzinaggio, la durata delle batterie incluse nel prodotto potrebbe essere minore del previsto. Sostituirle entro 3 mesi o non appena possibile dopo il primo utilizzo.
- Potrebbero essere presenti delle limitazioni locali in materia di smaltimento o riciclaggio delle batterie. Consultare le norme locali o il gestore dello smaltimento dei rifiuti.

Se il telecomando in dotazione contiene una batteria a bottone, prestare attenzione ai seguenti avvisi.

- Non ingerire la batteria. Pericolo di ustioni chimiche.
- Il telecomando in dotazione con il prodotto contiene una batteria a bottone. Nel caso di ingestione della batteria a bottone, potrebbero verificarsi gravi ustioni entro 2 ore e causare la morte.
- Tenere le batterie nuove e usate fuori dalla portata dei bambini. Se l'alloggiamento della batteria non si chiude in modo sicuro, smettere di usare il prodotto e tenerlo lontano dalla portata dei bambini.
- Se si pensa che le batterie siano state ingerite o inserite in qualsiasi parte del corpo, contattare subito un medico.

## Conservazione e pulizia

- Non poggiare direttamente la superficie del monitor sul pavimento o sulla scrivania. Altrimenti si potrebbe rigare la superficie del pannello.
- L'apparecchiatura deve essere fissata alla struttura prima dell'uso.
- (Per i modelli che supportano il montaggio a parete o a soffitto)
  - Installare il kit di montaggio e il monitor su un muro con superficie piana.
  - Assicurarsi che il materiale della parete e la staffa per il montaggio a parete (venduta separatamente) siano sufficientemente stabili per supportare il peso del monitor.
  - Spegnere il monitor e togliere l'alimentazione prima di disconnettere i cavi dal monitor LCD.
- Scollegare il prodotto dalla presa di corrente prima di eseguirne la pulizia. Pulire la superficie del monitor LCD utilizzando un panno morbido senza pelucchi. Non utilizzare detergenti liquidi, spray o per vetri.
- Le fessure e le aperture situate sulla parte posteriore o superiore del contenitore sono a scopo di ventilazione. Si consiglia di non ostruirle né coprirle. Non collocare mai il monitor vicino o sopra un radiatore o una fonte di calore oppure in un luogo incassato, a meno che non sia assicurata un'adeguata ventilazione.
- Non collocare carichi pesanti sul monitor per evitare possibili lesioni personali o danni al monitor.
- La scatola e il materiale di imballaggio devono essere conservati, in caso fosse necessario spedire o trasportare il monitor.
- Consultare l'etichetta del prodotto per informazioni sulla tensione di alimentazione, data di fabbricazione e simboli di identificazione.

## Manutenzione

- Non tentare di eseguire da soli la manutenzione del prodotto, dato che l'apertura o la rimozione dei coperchi potrebbe esporre all'alta tensione o ad altri rischi. Nell'eventualità che il prodotto venga utilizzato in uno dei modi impropri sopraindicati o in caso di incidenti, ad esempio cadute o utilizzo errato, rivolgersi al personale di assistenza qualificato.
- Contattare il luogo di acquisto o visitare il sito web locale da [Support.BenQ.com](http://Support.BenQ.com) per ulteriore supporto.



## Informazioni generali sulla garanzia

La garanzia del monitor potrebbe non essere valida ed applicabile nel caso in cui si verificasse una delle seguenti condizioni:

- I documenti per poter usufruire dei servizi siano stati modificati a seguito di uso non autorizzato o risultino illeggibili.
- Il numero del modello o il numero della produzione riportati sul prodotto siano stati modificati, cancellati, rimossi o resi altrimenti illeggibili.
- Siano state effettuate riparazioni, modifiche o altri cambiamenti da parte di strutture o persone non autorizzate ad eseguire l'assistenza.
- Danni arrecati al monitor derivanti da immagazzinaggio errato dello stesso (compresi, ma senza limitarsi a cause di forza maggiore, esposizione diretta alla luce solare, acqua o fuoco).
- Problemi di ricezione causati da segnali esterni (quali antenne, TV via cavo) non provenienti dal monitor.
- Difetti causati da usi non previsti o errati del monitor.
- Prima di utilizzare il monitor, è responsabilità esclusiva dell'utente verificare se è compatibile con gli standard tecnici della zona nel caso in cui l'utente porti il monitor al di fuori dell'area geografica prevista per la vendita. Il mancato rispetto di queste indicazioni vi è il rischio di rottura del prodotto con conseguente addebito all'utente degli eventuali costi di riparazione.
- È da ritenersi responsabilità dell'utente nel caso in cui i problemi (ad esempio perdita di dati e anomalia del sistema) siano causati da software, parti, e/o accessori non originali.
- Utilizzare con il dispositivo esclusivamente accessori originali (p.e. cavo di alimentazione) in modo da evitare possibili danni come ad esempio folgorazioni e incendi.

## Tipografia

Icona/Simbolo	Elemento	Significato
	Avviso	Informazioni principalmente per prevenire danni a componenti, dati o lesioni personali causati da uso improprio e funzionamento o comportamento impropri.
	Suggerimento	Informazioni utili per il completamento di un'attività.
	Nota	Informazioni aggiuntive.

In questo documento, i passaggi necessari per raggiungere un menu sono mostrati in forma ridotta, ad esempio: **Menu > Sistema > Informazioni**.

# Indice



Copyright .....	2
Supporto per il prodotto .....	3
Indice FAQ .....	4
Precauzioni sulla sicurezza .....	6
Sicurezza energetica .....	6
Installazione .....	6
Funzionamento.....	7
Avvisi di sicurezza per il telecomando (se è disponibile un telecomando).....	7
Avvertenze sulla sicurezza della batteria (se è disponibile un telecomando).....	8
Conservazione e pulizia.....	8
Manutenzione.....	9
Informazioni generali sulla garanzia.....	9
Introduzione .....	12
Descrizione del monitor .....	14
Vista lato anteriore .....	14
Vista lato posteriore.....	15
Collegamenti .....	16
Conoscere il telecomando .....	17
Vista lato anteriore .....	17
Installazione della batteria .....	18
Installazione dell'hardware del monitor .....	20
Come staccare il supporto e la base .....	26
Uso del kit di montaggio a parete del monitor (venduta separatamente) .....	28
Modalità di regolazione del monitor .....	29
Telecomando e campo d'azione .....	29
Pannello di controllo .....	29
Controller a 5 direzioni e operazioni del menu di base .....	30
Configurazione del monitor per diversi scenari .....	32
Cambio rapido degli ingressi .....	33
Uso del <b>Menu rapido</b> .....	33
Opzioni del menu disponibili per ciascun <b>Modalità colore</b> .....	35
Impostazioni dell'OSD regolabili.....	35
Uso dei tasti di scelta rapida HDRi o del tasto <b>Modalità HDR</b> .....	36
Regolazione automatica della luminosità dello schermo (Bright Intelligence Plus).....	37
Lavorare con la tecnologia HDR .....	37
Scelta rapida di una modalità gioco.....	38
Scelta di uno scenario audio .....	38
Uso del microfono integrato .....	39
Attivazione di <b>Illuminazione</b> .....	39
Regolazione della modalità di visualizzazione .....	39
Scelta della modalità colore appropriata .....	40

Collegare il monitor al prodotto serie MacBook.....	40
Attivazione dell'accesso facilitato alla visione a colori ( <b>Intensità colori</b> ) .....	40
Attivazione della funzione FreeSync™ .....	40
Lavorare con la tecnologia Supporto formato video.....	41
Carica di altri dispositivi tramite le porte USB Tipo A del monitor .....	41
Configurazione iniziale per la riproduzione di giochi a 144 Hz.....	41
<b>Scorrere il menu principale</b> .....	<b>43</b>
Menu <b>Input</b> .....	44
<b>Menu rapido</b> .....	45
Menu <b>Modalità colore</b> .....	47
Menu <b>Eye Care</b> .....	50
Menu <b>Audio</b> .....	52
Menu <b>Illuminazione</b> .....	54
Menu <b>Sistema</b> .....	56
<b>Risoluzione dei problemi</b> .....	<b>60</b>
Domande frequenti (FAQ).....	60
Ulteriore assistenza tecnica?.....	62

# Introduzione

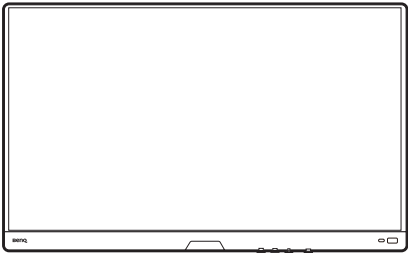
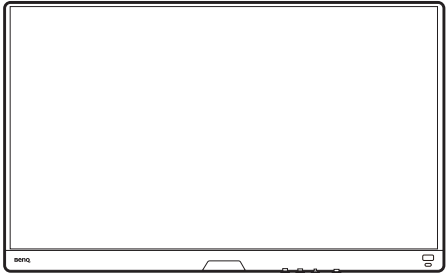
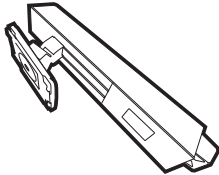
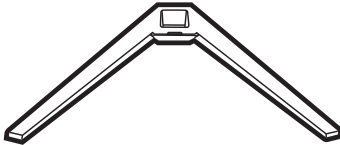
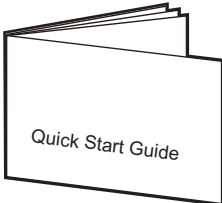
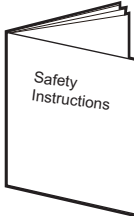
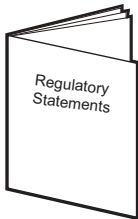
All'apertura della confezione, controllare che siano presenti i seguenti componenti. Se si riscontrano componenti mancanti o danneggiati, contattare immediatamente il rivenditore presso il quale è stato acquistato il prodotto.

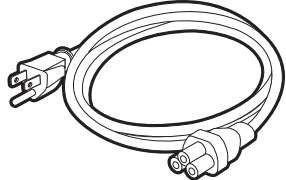
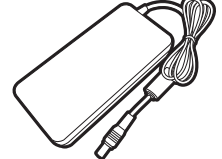
Monitor LCD BenQ	<p data-bbox="1070 255 1198 286">EX2710U</p>  <p data-bbox="1070 562 1198 593">EX3210U</p> 
Supporto monitor	
Base del monitor	
Guida rapida	
Istruzioni sulla sicurezza	
Dichiarazioni legali	

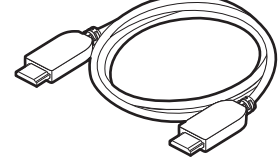
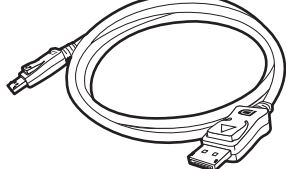
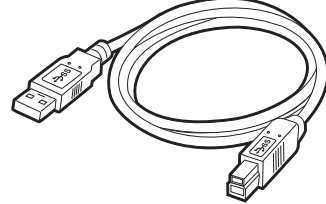
<p>Cavo di alimentazione (Gli elementi in dotazione possono differire in base a modello o Paese.)</p>	
<p>Adattatore di alimentazione (Gli elementi in dotazione possono differire in base a modello o Paese.)</p>	
<p>Telecomando (RC-0013, con una batteria CR2032)</p>	
<p>Coperchio I/O</p>	
<p>Cavo video: HDMI</p>	
<p>Cavo video: DP</p>	
<p>Cavo USB</p>	



• Gli accessori disponibili e le immagini mostrate qui possono essere diverse dai contenuti reali e dal prodotto fornito per la propria regione. Inoltre, i contenuti della confezione possono essere soggetti a cambiamenti senza preavviso. È possibile acquistare separatamente i cavi che non sono stati forniti con il prodotto.

• La scatola e il materiale di imballaggio devono essere conservati, in caso fosse necessario spedire o trasportare il monitor. L'imballaggio di protezione è ideale per proteggere il monitor durante il trasporto.

• Gli accessori e i cavi potrebbero essere inclusi o venduti separatamente in base alla regione in cui è disponibile il prodotto.



Tenere sempre il prodotto e gli accessori fuori dalla portata di bambini.

# Descrizione del monitor

## Vista lato anteriore

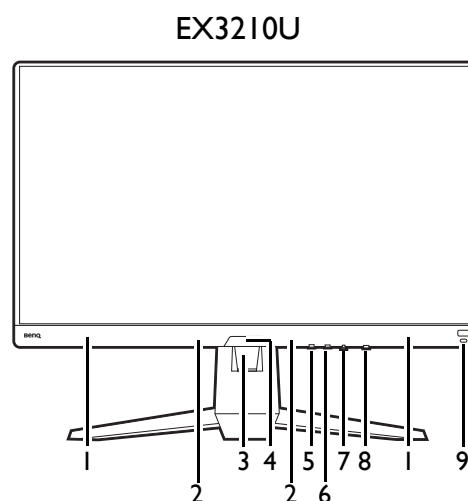
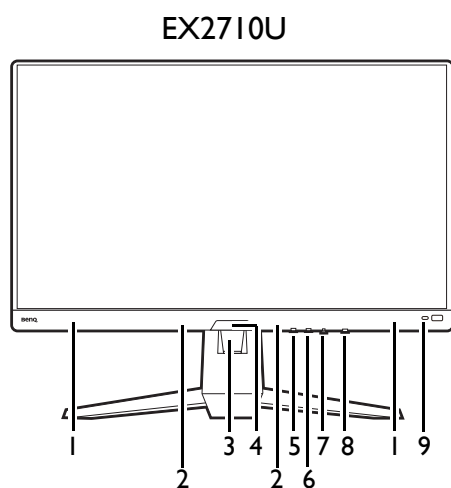

1. Altoparlanti
2. Microfono
3. Foro di gestione cavi
4. Sensore luce
5. Pulsante Disattiva audio (per microfono)/Indicatore LED MIC
6. Tasto di scelta a scorrimento
7. Controller a 5 direzioni
8. Pulsante accensione/Indicatore LED accensione
9. Tasto di scelta rapida HDRi

# Vista lato posteriore

## EX2710U

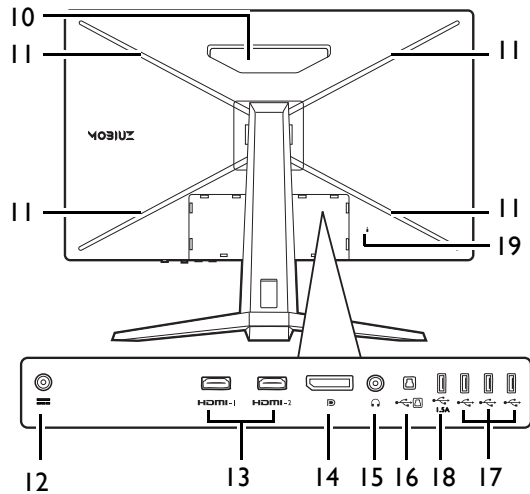

- 10. Altoparlante
- 11. Luce RGB
- 12. Jack ingresso alimentazione CC
- 13. 2 prese HDMI
- 14. Presa DisplayPort
- 15. Jack cuffie
- 16. Porta USB 3.0 (a monte; collegamento al PC)
- 17. 3 porte USB 3.0 (a valle; collegamento a dispositivi USB, con alimentazione 0,9A)
- 18. 1 porta USB 3.0 (a valle; collegamento a dispositivi USB, con alimentazione 1,5A)
- 19. Slot blocco Kensington

## EX3210U

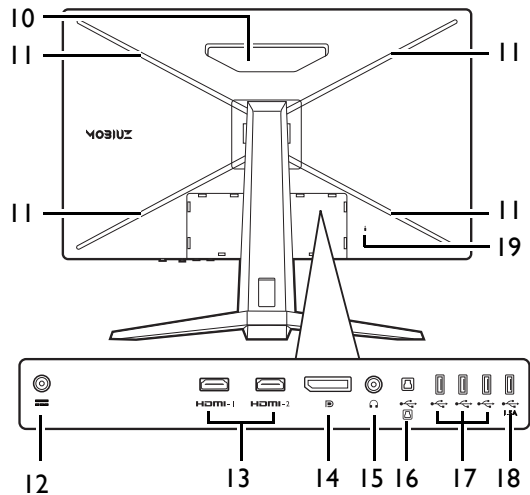

- Il seguente schema può variare in relazione al modello.
- L'immagine può differire rispetto al prodotto fornito nella regione di appartenenza dell'utente.

# Collegamenti

Le seguenti illustrazioni inerenti la connessione servono solo come riferimento. È possibile acquistare separatamente i cavi che non sono stati forniti con il prodotto.

Per ulteriori informazioni sui metodi di connessione, vedere le pagine [22](#) - [23](#).

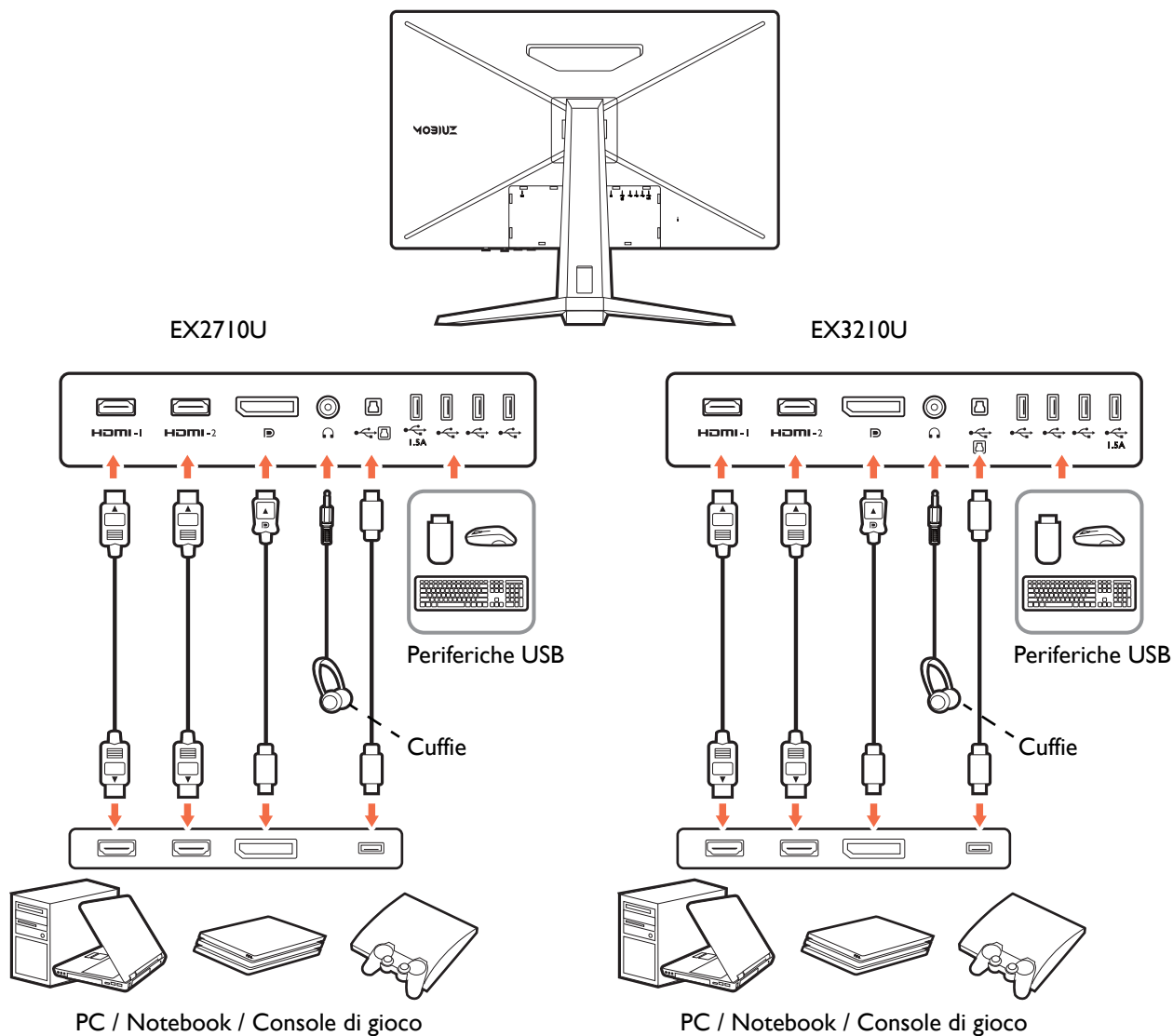

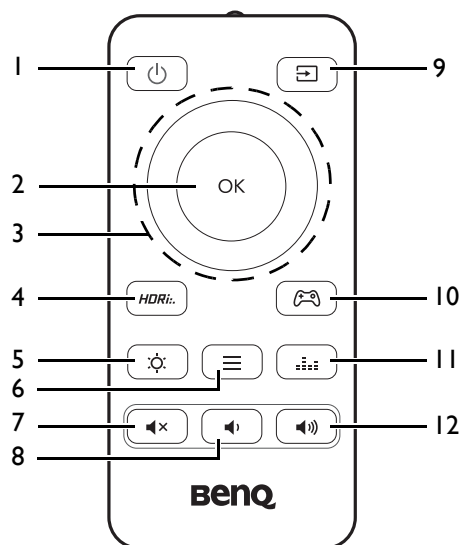

# Conoscere il telecomando

## Vista lato anteriore



N.	Nome	Tasto	Descrizione
1	Tasto accensione		Accende o spegne l'alimentazione.
2	Tasto OK		<ul style="list-style-type: none"> <li>• Consente di accedere ai sottomenu.</li> <li>• Consente di confermare la selezione.</li> </ul>
3	Tasti di navigazione		<ul style="list-style-type: none"> <li>• Consente di passare alla voce del menu precedente.</li> <li>• Per Su/aumentare la regolazione.</li> </ul>
			Consente di accedere ai sottomenu.
			<ul style="list-style-type: none"> <li>• Consente di passare alla voce del menu successiva.</li> <li>• Per Giù/diminuire la regolazione.</li> </ul>
			<ul style="list-style-type: none"> <li>• Consente di tornare al menu precedente.</li> <li>• Consente di chiudere il menu OSD.</li> </ul>
4	Tasto <b>Modalità HDR</b>		Apre l'elenco delle opzioni HDR. Premere ripetutamente per scorrere le opzioni. Per ulteriori informazioni consultare <a href="#">Uso dei tasti di scelta rapida HDRi o del tasto Modalità HDR a pagina 36.</a>
5	Tasto <b>Luminosità</b>		Regola la luminosità.
6	Tasto <b>Menu rapido</b>		Consente di attivare il <b>Menu rapido</b> . Per ulteriori informazioni consultare <a href="#">Uso del Menu rapido a pagina 33.</a>
7	Tasto Disattiva audio		Disattiva/attiva il volume.
8	Tasto volume giù		Consente di ridurre il volume.
9	Tasto sorgente ingresso		Apre l'elenco delle sorgenti di ingresso disponibili. Premere ripetutamente per scorrere le opzioni.

N.	Nome	Tasto	Descrizione
10	Tasto <b>Modalità gioco</b>		Apri l'elenco delle opzioni <b>Modalità gioco</b> . Premere ripetutamente per scorrere le opzioni. Per ulteriori informazioni consultare <a href="#">Scelta rapida di una modalità gioco a pagina 38</a> .
11	Tasto <b>Scenario audio</b>		Apri l'elenco delle opzioni <b>Scenario audio</b> . Premere ripetutamente per scorrere le opzioni. Per ulteriori informazioni consultare <a href="#">Modalità audio a pagina 52</a> .
12	Tasto volume su		Aumenta il volume.



OSD = On Screen Display.

## Installazione della batteria

1. Ruotare il telecomando. Usare un cacciavite a croce per allentare la vite che fissa il coperchio del telecomando, quindi rimuovere il coperchio come illustrato. Si raccomanda l'uso di un cacciavite a testa magnetica per non rischiare di perdere la vite.
2. Premere la parte superiore della batteria in modo da rimuoverla partendo dalla parte inferiore come indicato nell'immagine.
3. Rimuovere la pellicola isolante dalla batteria.

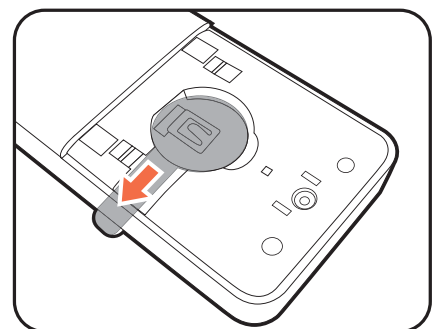
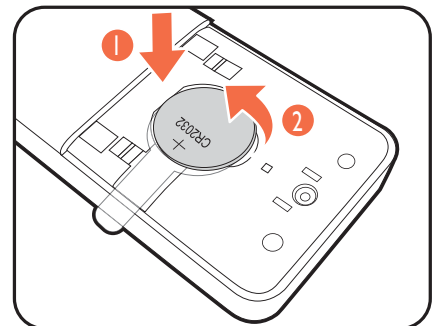
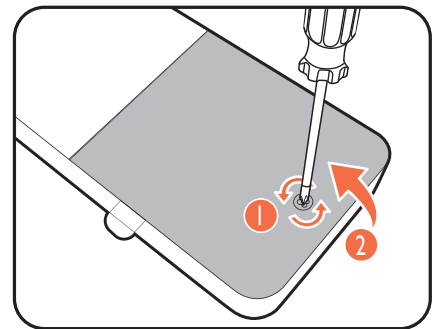

4. Riposizionare correttamente la batteria fornita (CR2032) nell'alloggiamento della batteria. Assicurarsi che il terminale positivo (+) sia rivolto verso l'alto.

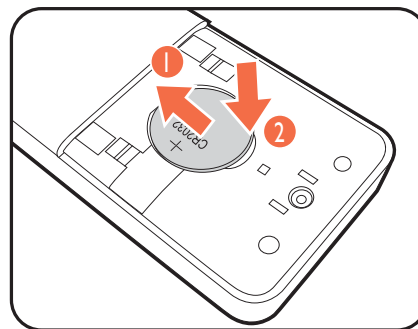

5. Riposizionare il coperchio della batteria e stringere la vite. Il telecomando è pronto all'uso.

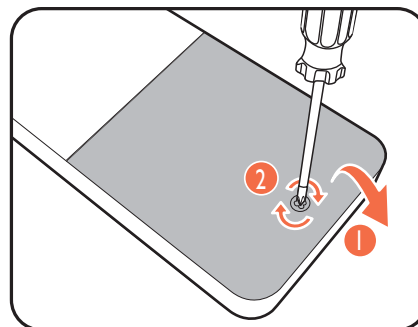

- 
- !
- Tenere il telecomando e la batteria fuori dalla portata dei bambini.
  - Il telecomando in dotazione con il prodotto contiene una batteria a bottone. Nel caso di ingestione della batteria a bottone, potrebbero verificarsi gravi ustioni entro 2 ore e causare la morte.
  - Se il telecomando non viene utilizzato per un lungo periodo, rimuovere la batteria.
-

# Installazione dell'hardware del monitor

- Se il computer è acceso, prima di continua dovete spegnerlo. Non inserire la spina e non accendere la corrente del monitor fino a che non viene detto di farlo.
- Le seguenti illustrazioni servono solo come riferimento. I jack di ingresso e uscita disponibili possono variare in relazione al modello acquistato.
- La temporizzazione supportata può variare in relazione al segnale di ingresso. Scaricare il **Resolution file (File risoluzione)** dal sito web (consultare [Supporto per il prodotto a pagina 3](#)). Fare riferimento a “Modalità display predefinite” in **Resolution file (File risoluzione)** per ulteriori informazioni.
- Evitare di premere le dita sulla superficie dello schermo.

! Prestare attenzione quando si maneggia la base tagliente del monitor per proteggere se stessi da qualsiasi danno fisico.

! Non poggiare mai il monitor su una scrivania o sul pavimento senza il braccetto del supporto e la base. I controlli nella parte inferiore della cornice frontale non sono progettati per supportare il peso del monitor e potrebbero danneggiarsi.

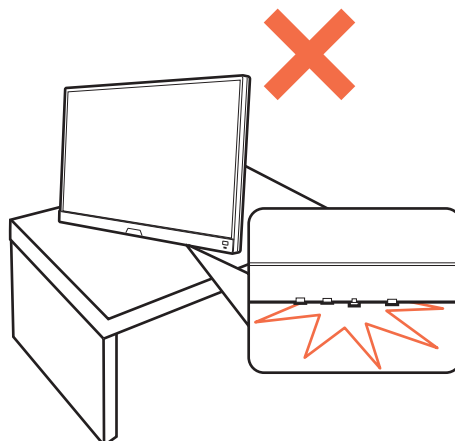

## I. Attaccare la base del monitor.

! Il monitor è dotato di uno schermo curvo, pertanto la superficie dello schermo non deve essere mai poggiata su una scrivania senza un cuscino sotto di essa.

! Fare attenzione a evitare danni al monitor. Se la superficie dello schermo viene poggiata su un oggetto come la cucitrice o il mouse, il vetro si crepa o si rovina il substrato LCD e viene resa nulla la garanzia. Nel caso lo schermo scivoli sul tavolo, si potrebbero graffiare o danneggiare il bordo del monitor e i controlli.

Aprire la confezione ed estrarre la base del monitor e il supporto.

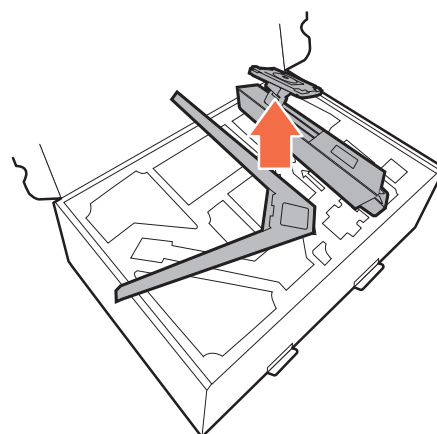

Rimuovere il cuscinetto che protegge il retro del monitor.

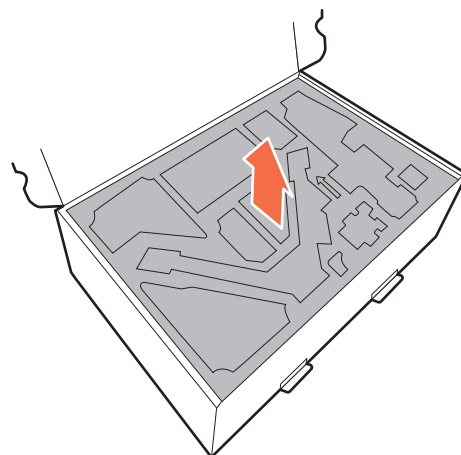

Collegare il supporto del monitor alla base del monitor come illustrato. Alzare il tappo della vite ad alette e stringere la vite come illustrato. Quindi spingere di nuovo il tappo.

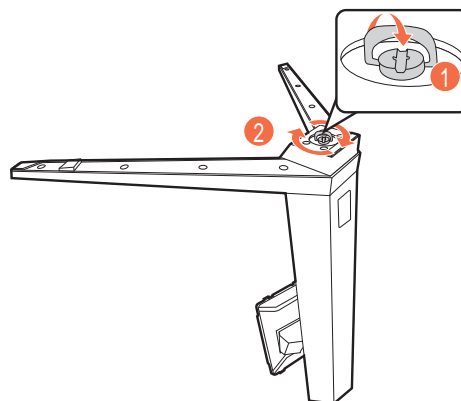

Orientare e allineare il braccetto del supporto con il monitor, poi spingeteli insieme fino a che fanno clic e si bloccano al loro posto.

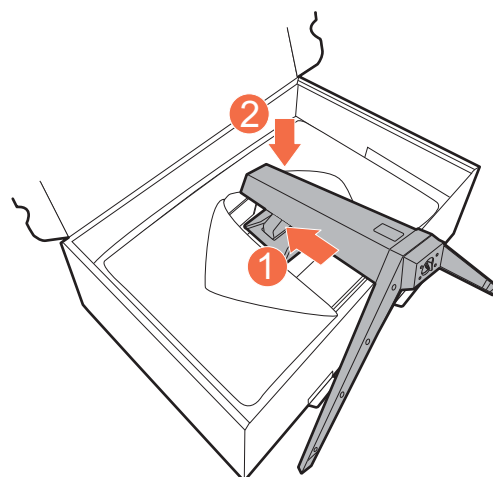

Sollevarne delicatamente il monitor, capovolgerlo e metterlo dritto sul relativo supporto su una superficie piana e liscia.

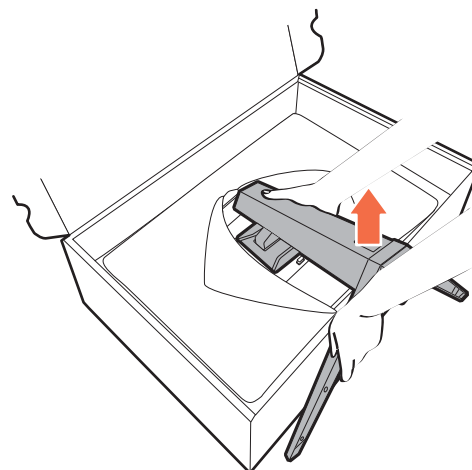

## 2. Collegare l'adattatore al monitor.

Premere il cavo nel foro di gestione dei cavi sul braccetto del supporto.

Collegare l'adattatore alla presa indicata da  sul retro del monitor. Per il momento non collegare ancora l'altro capo a un punto dove arriva la corrente.

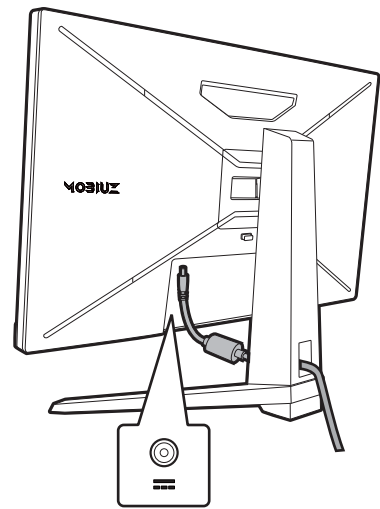

## 3. Collegate il cavo video.



I cavi video forniti con la confezione e le illustrazioni delle prese in questo documento possono variare in relazione al prodotto fornito per la propria regione.

1. Premere i cavi nel foro di gestione dei cavi sul braccetto del supporto.
2. Stabilire una connessione cavo video.

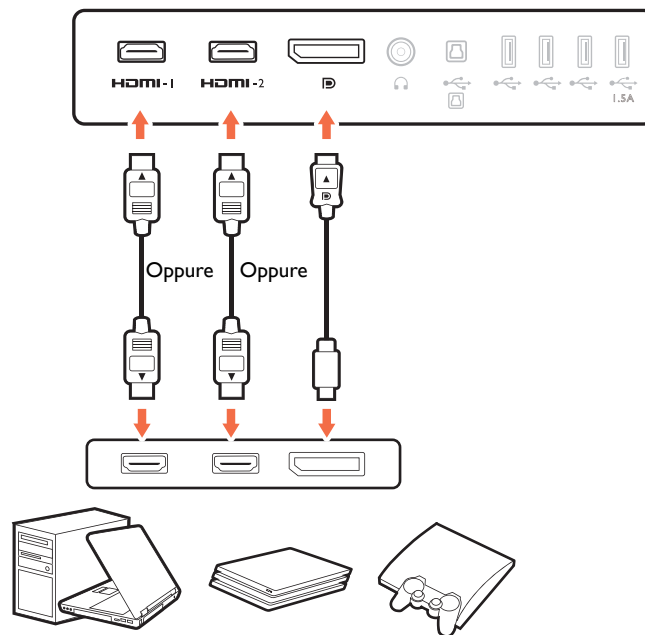

- Collegare la presa del cavo HDMI alla porta HDMI del monitor. Collegare l'altra estremità del cavo alla porta HDMI di un dispositivo di uscita digitale.
  - Collegare la presa del cavo DP alla presa video del monitor. Collegare l'altra estremità del cavo alla presa video del computer.
3. Collegare l'altra estremità del cavo video a una porta adeguata della sorgente di uscita digitale (ad esempio un computer).

#### 4. Collegare il cavo audio.

È possibile collegare le cuffie al jack cuffie che si trova sul lato sinistro del monitor.

Premere il cavo nel foro di gestione dei cavi sul braccetto del supporto.

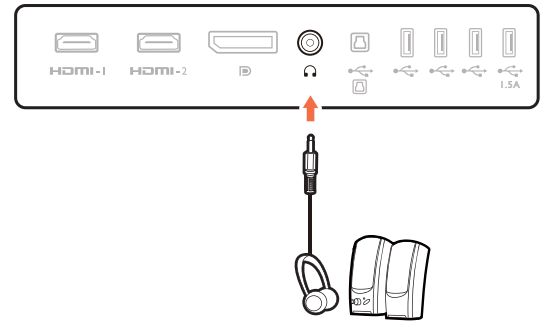

#### 5. Collegare i dispositivi USB.

Collegare il cavo USB tipo B.

Collegare il cavo USB tra il PC e il monitor (tramite la porta USB a monte sul retro). La porta USB a monte trasmette i dati tra il PC e i dispositivi USB collegati al monitor.

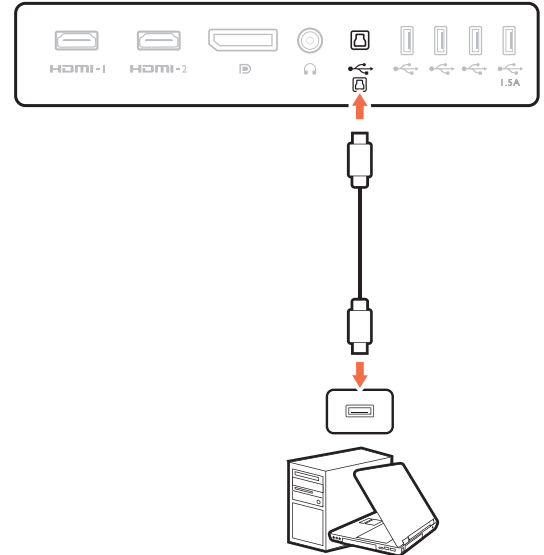

Collegare i dispositivi USB tramite le altre porte USB (a valle) sul monitor. Queste porte USB a valle trasmettono i dati tra i dispositivi USB collegati e la porta a monte.



La posizione e i jack di ingresso e uscita disponibili possono variare in relazione al modello acquistato.

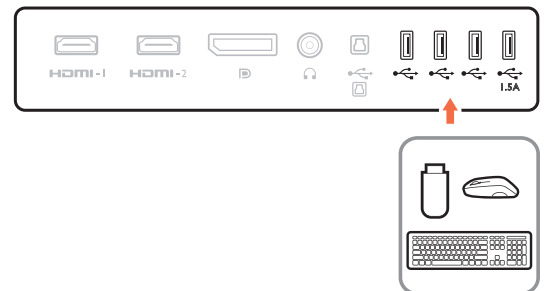

## 6. Installare il coperchio I/O.

Sollevare delicatamente lo schermo verso l'alto e stenderlo fino all'altezza massima. Quindi inclinare il monitor per installare/rimuovere il coperchio I/O.

Allineare il coperchio I/O con i fori sul retro del monitor, quindi premere i lati e la parte inferiore del coperchio contro i fori per bloccarlo in posizione. Premere dalla parte inferiore del coperchio e verificare che sia installato correttamente.

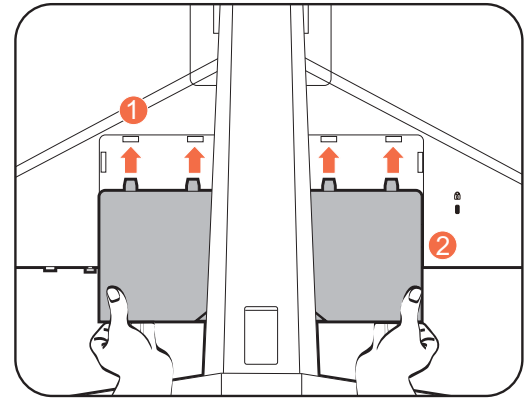
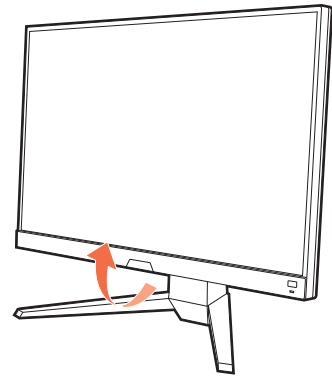

## 7. Posizionare correttamente il monitor.

Posizionare il monitor come desiderato una volta collegati correttamente i cavi. Spostare il monitor con attenzione tenendo la parte inferiore del monitor, la base o il braccetto del supporto.

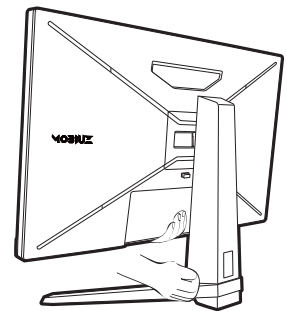
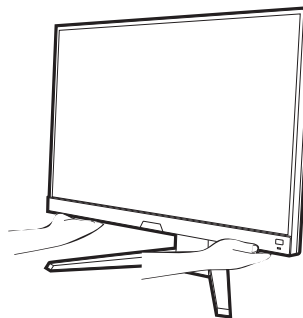
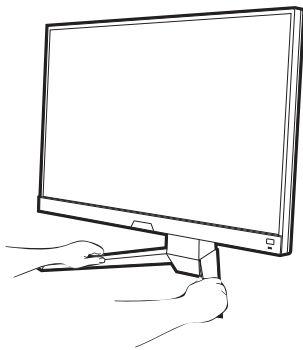

Evitare di fare pressione con le dita sulla superficie dello schermo. Lo schermo potrebbe danneggiarsi a causa della forza eccessiva.



## 8. Regolare l'altezza del monitor.

Per regolare l'altezza del monitor, tenere entrambi i lati superiore e inferiore del monitor in modo da sollevarlo fino a raggiungere l'altezza desiderata.



Il monitor è di tipo senza cornice e deve essere maneggiato con cura. Evitare di premere le dita sulla superficie dello schermo. Evitare di applicare forza eccessiva sullo schermo.

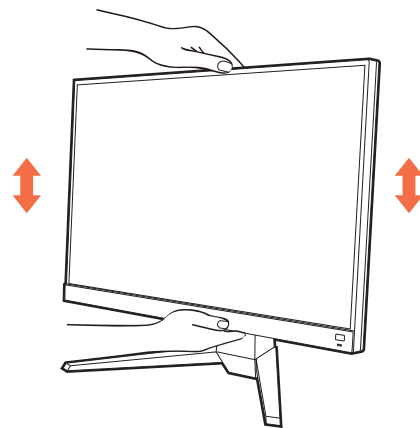

## 9. Inclinare il monitor.

È necessario posizionare il monitor e l'angolazione dello schermo per minimizzare i riflessi indesiderati da altre fonti di luce.

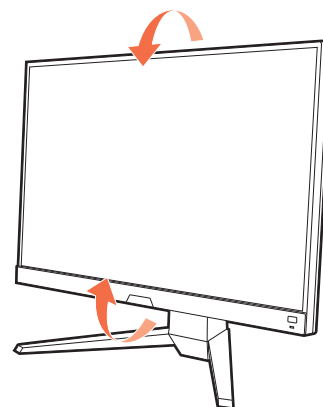

## 10. Collegare la corrente e accenderla.

Collegare il cavo di alimentazione all'adattatore di alimentazione. Inserire l'altro capo del cavo di corrente in una presa di corrente e accendere.



L'immagine può differire rispetto al prodotto fornito nella regione di appartenenza dell'utente.

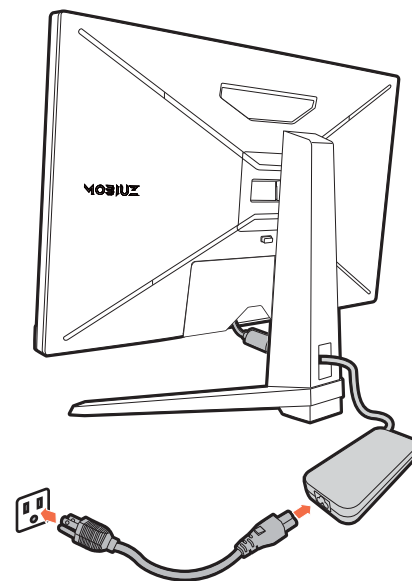

Accendere il monitor premendo il pulsante di accensione sul monitor.

Accendere anche il computer.



Per estendere la durata del prodotto, si consiglia di utilizzare la funzione di risparmio energetico del computer.

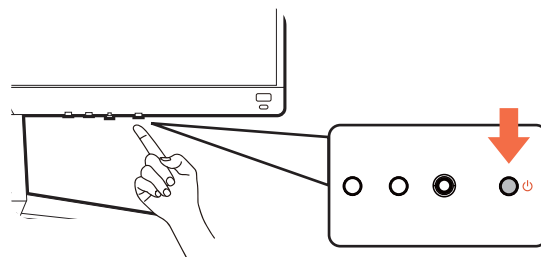

## 11. Impostare il monitor per scenari specifici.

Quando si accende il monitor per la prima volta viene chiesto di impostarlo per l'uso in scenari specifici. Consultare [Configurazione del monitor per diversi scenari a pagina 32](#) per completare la configurazione.

# Come staccare il supporto e la base

## 1. Spegnere il monitor.

Prima di staccare il cavo di corrente, spegnere il monitor e la corrente. Spegnere il computer prima di staccare il cavo dei segnali del monitor.

## 2. Rimuovere il coperchio I/O.

Sollevare delicatamente lo schermo verso l'alto e stenderlo fino all'altezza massima. Quindi inclinare il monitor per installare/rimuovere il coperchio I/O.

Rimuovere il coperchio I/O partendo dal basso come illustrato. Per rimuoverlo in modo semplice potrebbe essere necessario inclinare il monitor. Scollegare con attenzione tutti i cavi.

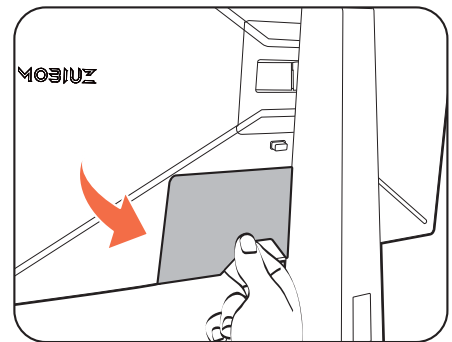
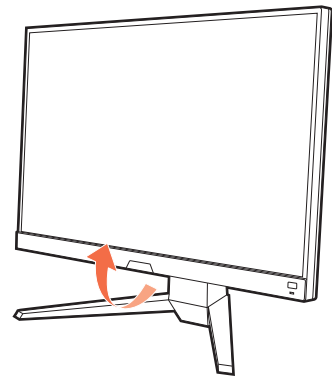

## 3. Preparare il monitor e l'area.

Poggiare il retro del monitor sulla confezione utilizzata per la spedizione del prodotto.



Fare attenzione a evitare danni al monitor. Se la superficie dello schermo viene poggiata su un oggetto come la cucitrice o il mouse, il vetro si crepa o si rovina il substrato LCD e viene resa nulla la garanzia. Nel caso lo schermo scivoli sul tavolo, si potrebbero graffiare o danneggiare il bordo del monitor e i controlli.

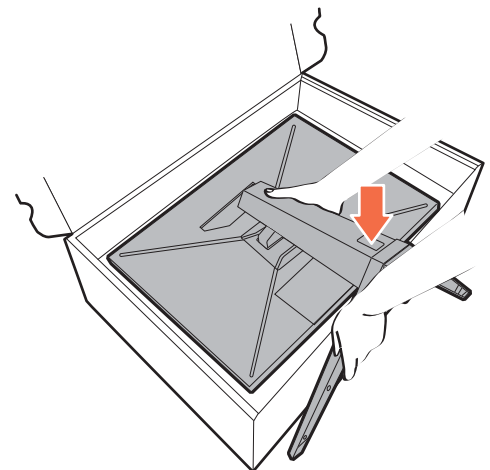

## 4. Rimuovere il supporto del monitor.

Tenere premuto il pulsante di rilascio del supporto VESA

(1), e rimuovere il supporto dal monitor (2 e 3).

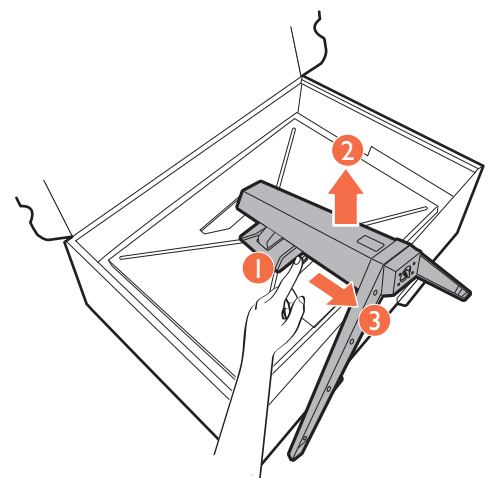

## 5. Rimuovere la base del monitor.

Rilasciare la vite nella parte inferiore della base del monitor e scollegare la base del monitor come illustrato.



Se si prevede di riutilizzare il monitor con il supporto in futuro, conservare la base e il supporto del monitor in un luogo sicuro.

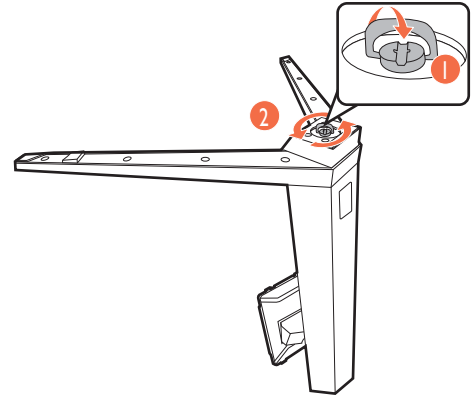

## Uso del kit di montaggio a parete del monitor (venduta separatamente)

Il retro del monitor LCD presenta un supporto standard VESA da 100 mm, che permette l'installazione della staffa per montaggio a parete. Prima di cominciare l'installazione del kit di montaggio, leggere attentamente la sezione relativa alle precauzioni.

### Precauzioni

- Installare il kit di montaggio e il monitor su un muro con superficie piana.
- Assicurarsi che il materiale della parete e la staffa per il montaggio a parete (venduta separatamente) siano sufficientemente stabili per supportare il peso del monitor. Consultare le specifiche del prodotto sul sito web per le informazioni sul peso.
- Spegnerne il monitor e togliere l'alimentazione prima di disconnettere i cavi dal monitor LCD.

#### 1. Rimuovere il supporto del monitor.

Con il monitor nella confezione, rimuovere il supporto del monitor come illustrato.

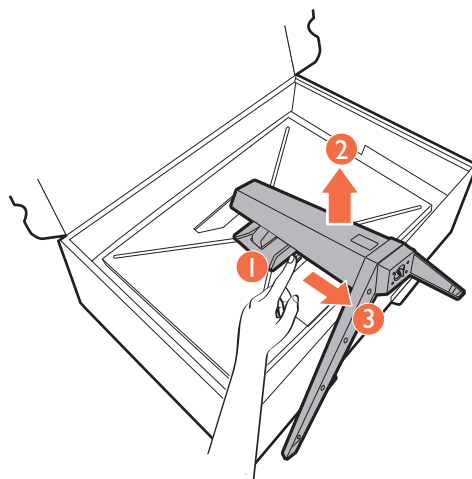

#### 2. Rimuovere le viti sul coperchio posteriore.

Usare un cacciavite a forma di croce per svitare le viti sul coperchio posteriore. Si raccomanda l'uso di un cacciavite a testa magnetica per non rischiare di perdere le viti.

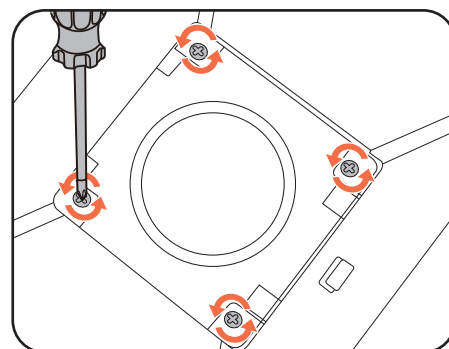

#### 3. Per completare l'installazione consultare il manuale di istruzioni fornito con la staffa per il montaggio a parete acquistato.



Usare quattro viti M4 x 10 mm per fissare la staffa per il montaggio a parete VESA al monitor. Assicurarsi che tutte le viti siano avvitate correttamente. Consultare un tecnico professionista o l'assistenza BenQ per l'installazione a parete e le precauzioni sulla sicurezza.

# Modalità di regolazione del monitor

## Telecomando e campo d'azione

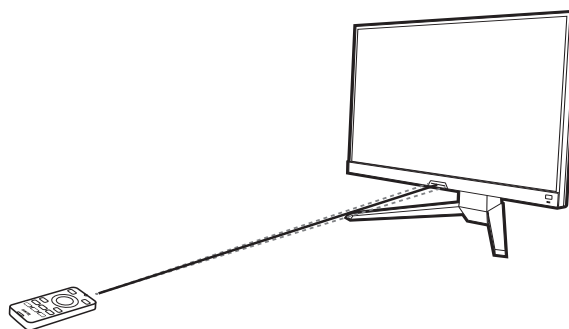

1. Seguire le istruzioni in [Installazione della batteria a pagina 18](#) per preparare il telecomando.
2. Puntare il telecomando verso il monitor. Il sensore IR del telecomando si trova sulla parte anteriore del monitor e ha una portata di circa 6 metri con un angolo di 30° (sinistra e destra) e 30° (in alto e in basso). Assicurarsi che non siano presenti ostacoli tra il telecomando e il sensore IR sul monitor.
3. Per utilizzare il telecomando, consultare [Conoscere il telecomando a pagina 17](#) per ulteriori informazioni.

## Pannello di controllo

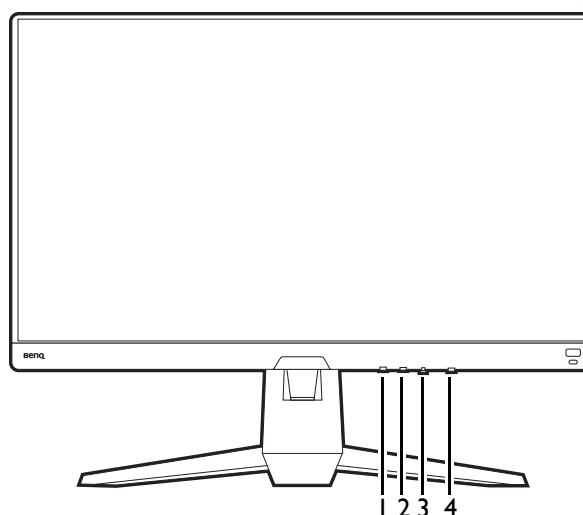



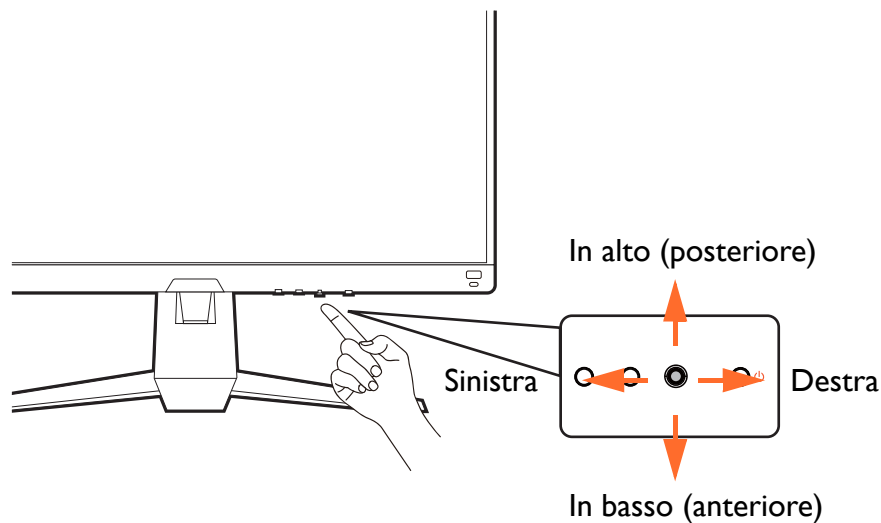

N.	Nome	Descrizione
1.	Pulsante Disattiva audio (per microfono)	Attiva/disattiva il microfono integrato. Per ulteriori informazioni consultare <a href="#">Uso del microfono integrato a pagina 39</a> .
2.	Tasto di scelta a scorrimento	Consente di accedere al menu di selezione della sorgente video. Per ulteriori informazioni consultare <a href="#">Cambio rapido degli ingressi a pagina 33</a> .
3.	Controller a 5 direzioni	Consente di accedere alle funzioni o elementi del menu con indicato dalle icone su schermo. Per ulteriori informazioni consultare <a href="#">Controller a 5 direzioni e operazioni del menu di base a pagina 30</a> .
4.	Tasto accensione	Accende o spegne l'alimentazione.

## Controller a 5 direzioni e operazioni del menu di base

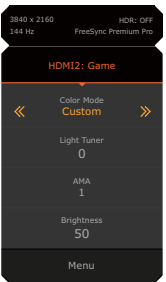
Il controller a 5 direzioni si trova sotto alla parte inferiore della cornice frontale. Mentre si è seduti davanti al monitor, spostare il controller nelle direzioni indicate dalle icone sullo schermo per scorrere il menu e le operazioni.



Icona OSD	Operazioni controller a 5 direzioni	Funzione
<b>(Con un ingresso video disponibile ma nessun menu attivato)</b>		
N/D	Premere al centro o spostare verso destra/sinistra	Consente di attivare il <b>Menu rapido</b> .
N/D	Spostare verso l'alto/il basso	Consente di regolare il volume.
<b>(Quando è attivato il menu di selezione della sorgente video)</b>		
	Spostare verso l'alto/il basso	Consente di passare alla sorgente di ingresso desiderata.
<b>(Quando è attivo il Menu rapido)</b>		
	Spostare verso l'alto/il basso	Consente di passare alla voce del menu precedente/ successiva.
	Spostare verso destra/sinistra	<ul style="list-style-type: none"> <li>Consente di passare alla voce del menu successiva/precedente.</li> <li>(Quando è evidenziato <b>Menu</b>) Spostare verso sinistra per chiudere <b>Menu rapido</b>; spostare verso destra per accedere al menu principale.</li> </ul>
	Premere al centro	<ul style="list-style-type: none"> <li>Chiude il <b>Menu rapido</b>.</li> <li>(Quando è evidenziato <b>Menu</b>) Per accedere al menu principale.</li> </ul>
<b>(Quando è attivo il menu principale)</b>		
	Premere al centro	Consente di confermare la selezione.
	Spostare verso destra	<ul style="list-style-type: none"> <li>Consente di accedere ai sottomenu.</li> <li>Consente di confermare la selezione.</li> </ul>

Icona OSD	Operazioni controller a 5 direzioni	Funzione
	Spostare verso l'alto	<ul style="list-style-type: none"> <li>• Consentono di passare alla voce del menu precedente.</li> <li>• Per Su/aumentare la regolazione.</li> </ul>
	Spostare verso il basso	<ul style="list-style-type: none"> <li>• Consente di passare alla voce del menu successiva.</li> <li>• Per Giù/diminuire la regolazione.</li> </ul>
	Spostare verso sinistra	<ul style="list-style-type: none"> <li>• Consente di tornare al menu precedente.</li> <li>• Consente di chiudere il menu OSD.</li> </ul>

Utilizzando i tasti di controllo è possibile accedere a tutti i menu OSD (On Screen Display). Si può usare il menu OSD per modificare tutte le impostazioni del monitor. Le opzioni del menu disponibili variano in relazione alle sorgenti in ingresso, funzioni e impostazioni.

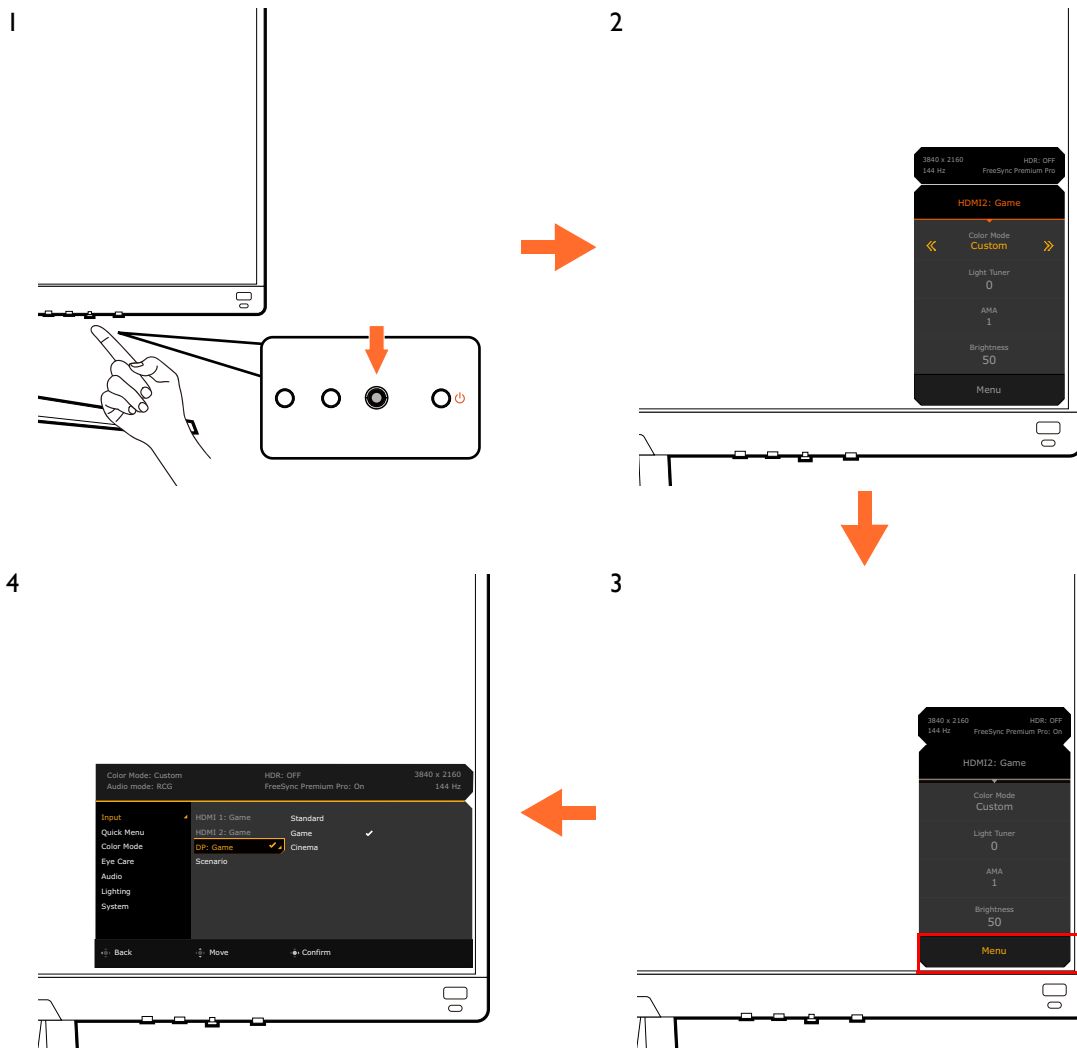

1. Premere il controller a 5 direzioni.
2. Viene visualizzato il **Menu rapido**.
3. Selezionare **Menu** per accedere al menu principale.
4. Nel menu principale, seguire le icone sullo schermo nella parte inferiore del menu per apportare le regolazioni o la selezione. Per informazioni sulle opzioni del menu, vedere [Scorrere il menu principale a pagina 43](#).

# Configurazione del monitor per diversi scenari

In base all'ambiente in cui è utilizzato il prodotto, sul monitor sono disponibili diverse porte di ingresso per ciascuna delle quali è possibile definire uno scenario. Se possibile, completare i collegamenti e la configurazione al primo utilizzo del monitor in modo da poter cambiare in modo semplice lo scenario senza ulteriori configurazioni.

Esempio di utilizzo del monitor in scenari diversi

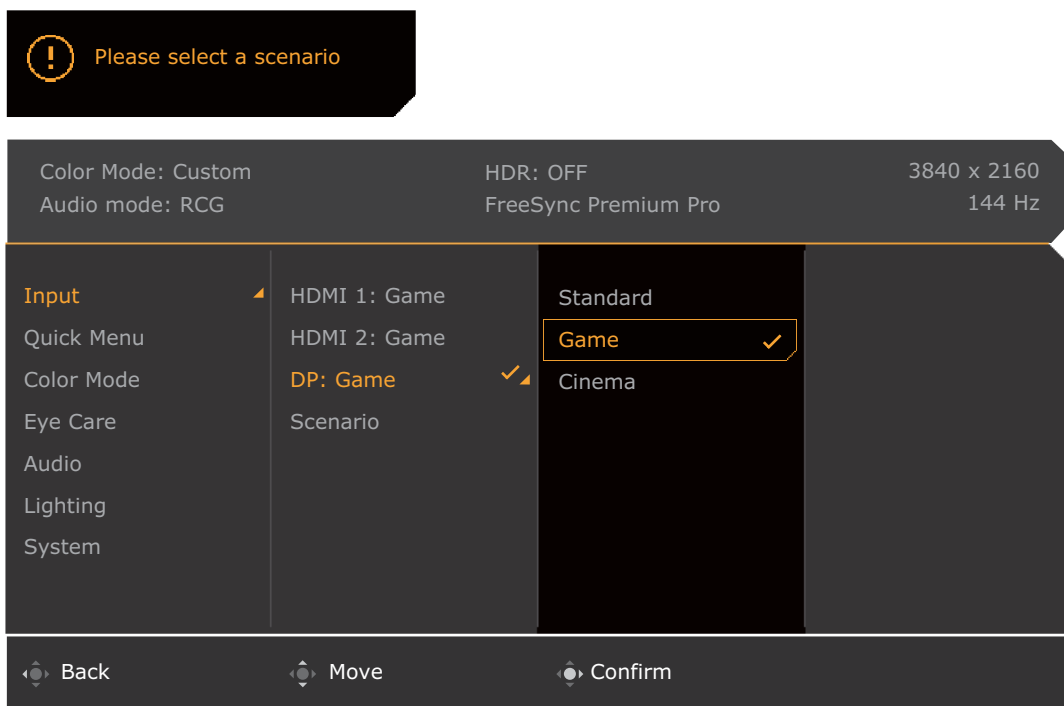
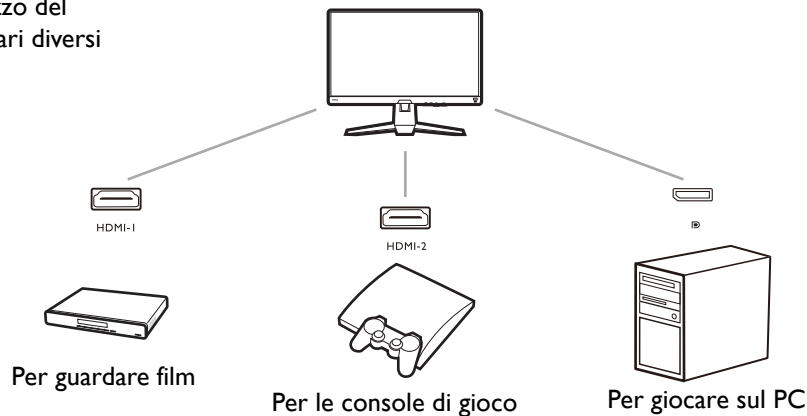



1. Collegare correttamente le sorgenti di ingresso al monitor come indicato in [Collegate il cavo video. a pagina 22.](#)
2. Selezionare lo scenario per una sorgente di ingresso disponibile. Lo scenario cambia con la sorgente di ingresso. Se viene ignorata la configurazione, lo scenario predefinito per ciascuna sorgente di ingresso sarà **Giochi**. È anche possibile cambiare le impostazioni da **Menu > Input**.
3. Per cambiare una sorgente di ingresso/scenario, premere il tasto di scelta a scorrimento. Per ulteriori informazioni consultare [Cambio rapido degli ingressi a pagina 33.](#)



- Sarà chiesto di completare nuovamente la configurazione dopo il ripristino del sistema da **Menu > Sistema > Reimposta tutto**.
- Se la configurazione dello scenario è stata disattivata da **Menu > Input > Scenario**, per impostazione predefinita lo scenario di ciascun ingresso viene impostato su **Standard**.





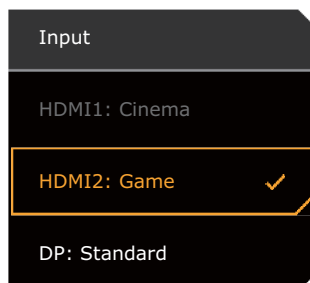

## Cambio rapido degli ingressi

1. Tenere premuto il tasto di scelta a scorrimento sul monitor o il tasto  sul telecomando per visualizzare il menu di selezione della sorgente di ingresso. Ciascuna sorgente è predefinita per uno scenario, come descritto in [Configurazione del monitor per diversi scenari a pagina 32](#). Lo scenario cambia con la sorgente di ingresso.
2. Premere ripetutamente il tasto di scelta a scorrimento o il tasto  sul telecomando per scorrere le sorgenti video disponibili.





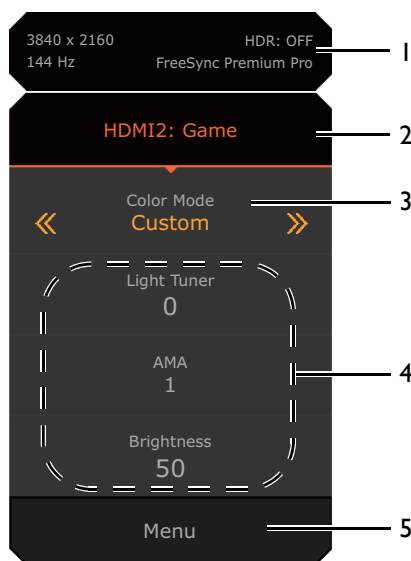

## Uso del Menu rapido

**Menu rapido** è un'accesso rapido che consente di cambiare alcune impostazioni del monitor regolate con maggiore frequenza tramite lo scenario. Offre inoltre l'accesso al menu principale.

- Premere  /  /  per visualizzare il **Menu rapido**.
- Premere  /  per diverse impostazioni.
- Andare su **Menu** e premere  per accedere al menu principale.









N.	Elemento	Descrizione
1	Informazioni sistema	Visualizza le informazioni attuali del sistema, inclusi risoluzione, frequenza di aggiornamento, stato HDR e stato Adaptive-Sync. Vedere <a href="#">Attivazione della funzione FreeSync™ a pagina 40</a> per ulteriori informazioni sullo stato di Adaptive-Sync.
2	Sorgente di ingresso e scenario predefinito	Visualizza la sorgente video/scenario corrente. Per cambiare lo scenario associato con un ingresso, andare su <b>Menu &gt; Input</b> . Per ulteriori informazioni consultare <a href="#">Configurazione del monitor per diversi scenari a pagina 32</a> .

N.	Elemento	Descrizione
3	Modalità colore	Premere  /  per scorrere le modalità colore disponibili. Per ulteriori informazioni consultare <a href="#">Modalità colore a pagina 48</a> .
4	Impostazioni rapide	Premere  /  per apportare le regolazioni. I menu impostazione predefiniti variano in base allo scenario e alcune modalità colore potrebbero non essere regolabili. Consultare <a href="#">Opzioni del menu disponibili per ciascun Modalità colore a pagina 35</a> per le opzioni disponibili per ciascuna modalità colore.  Per personalizzare i menu impostazione a cui è possibile accedere dal <b>Menu rapido</b> , consultare <a href="#">Personalizzazione del Menu rapido a pagina 34</a> .
5	Menu principale	Consente di accedere al menu principale. Per ulteriori informazioni consultare <a href="#">Scorrere il menu principale a pagina 43</a> .

## Personalizzazione del **Menu rapido**

Per impostazione predefinita, sono presenti 3 impostazioni che possono essere personalizzate con ciascuno scenario nel **Menu rapido**. Se necessario cambiare le impostazioni.

1. Premere  /  /  per visualizzare il **Menu rapido**.
2. Andare su **Menu > Menu rapido**.
3. Selezionare uno scenario e premere  per ulteriori selezioni.
4. I primi due elementi sono disattivi e non possono essere modificati. Selezionare un elemento disponibile e premere  per ulteriori selezioni.
5. Scorrere fino all'elemento e premere  /  per confermare. Il menu impostazione è disattivo nel **Menu rapido** se non è supportato dalla modalità colore.

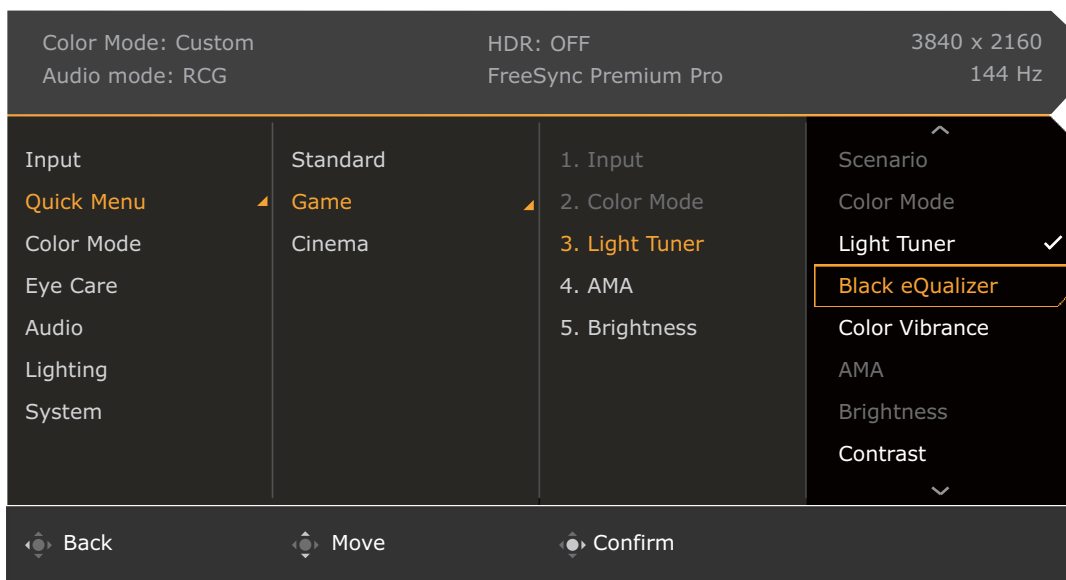

## Opzioni del menu disponibili per ciascun **Modalità colore**

In base alla **Modalità colore** appena impostata, le opzioni disponibili per la regolazione del colore variano. L'elenco è solo di riferimento poiché le opzioni disponibili variano in base all'ingresso. Le opzioni del menu non disponibili diventeranno grigie.

Modalità colore	Giochi HDRi	Cinema HDRi	Display HDR	FPS	RPG	Giochi di Corse	sRGB	M-book	ePaper	Personalizza
Opzioni										
Black eQualizer	X	X	X	V	X	X	X	X	X	X
Light Tuner	V	V	X	X	V	V	X	X	X	V
Color Vibrance	X	X	X	V	V	V	X	X	X	V
Luminosità	V <sup>(2)</sup>	V <sup>(2)</sup>	X	V	V	V	V	V <sup>(2)</sup>	V <sup>(2)</sup>	V <sup>(2)</sup>
Contrasto	V <sup>(2)</sup>	V <sup>(2)</sup>	X	V	V	V	V	X	V <sup>(2)</sup>	V <sup>(2)</sup>
Nitidezza	V	V	V	V	V	V	V	V	V	V
Gamma	X	X	X	X	X	X	X	X	X	V <sup>(2)</sup>
Temp colore	X	X	X	X	X	X	X	X	X	V <sup>(2)</sup>
AMA	V	V	V	V	V	V	V	V	V	V
Blur Reduction	X	X	X	V <sup>(1)</sup>	V <sup>(1)</sup>	V <sup>(1)</sup>	X	X	X	V <sup>(1)</sup>
B.I.+	V	V	X	X	X	X	X	V <sup>(3)</sup>	V	V <sup>(3)</sup>
Low Blue Light	X	X	X	V	V	V	X	X	X	V
Regolare la durata	X	X	X	X	X	X	X	V <sup>(2)</sup>	X	X <sup>(2)</sup>
Intensità colori	X	X	X	V	V	V	X	X	X	V



- V: Disponibile.
- X: Non disponibile.
- <sup>(1)</sup>: Disponibile solamente quando la frequenza di aggiornamento è superiore a 100 Hz.
- <sup>(2)</sup>: Disponibile solo quando **B.I.+** è disabilitato.
- <sup>(3)</sup>: Disponibile solo quando **Regolare la durata** è disabilitato.

## Impostazioni dell'OSD regolabili

Mentre alcune impostazioni (come la lingua dell'OSD) vengono cambiate e diventano subito effettive a prescindere dalle impostazioni del monitor o dall'ingresso, molte impostazioni dell'OSD possono essere regolate e salvate per essere usate con ingressi, modalità colore o scenari. Quando viene selezionato un ingresso, una modalità colore o uno scenario viene applicata l'impostazione desiderata.

Elementi	Descrizione
<b>Scenario</b>	Salvate e applicate in base all'ingresso.
<b>Modalità display</b>	
<b>Overscan</b>	
<b>Gamma PC RGB</b>	
<b>Modalità colore</b>	Salvate e applicate in base all'ingresso e allo scenario.
<b>Modalità audio</b>	
<b>Volume</b>	
<b>Low Blue Light</b>	
<b>Intensità colori</b>	

Elementi	Descrizione
<b>Black eQualizer</b>	Salvate e applicate in base all'ingresso e alla modalità colore.
<b>Light Tuner</b>	
<b>Color Vibrance</b>	
<b>Luminosità</b>	
<b>Contrasto</b>	
<b>Gamma</b>	
<b>Temp colore</b>	
<b>AMA</b>	
<b>Blur Reduction</b>	
<b>Nitidezza</b>	
<b>B.I.+</b>	
<b>Regolare la durata</b>	

## Uso dei tasti di scelta rapida HDRi o del tasto **Modalità HDR**

Il monitor sfrutta la tecnologia Bright Intelligence Plus per bilanciare la luminosità dello schermo durante la riproduzione di contenuti HDR per conservare tutti i dettagli delle immagini. È disponibile il tasto di scelta rapida sul monitor o il tasto **Modalità HDR** (HDRi) sul telecomando per passare in modo semplice all'impostazione HDR preferita.

1. Assicurarsi che il contenuto HDR sia disponibile. Per ulteriori informazioni consultare [Lavorare con la tecnologia HDR a pagina 37](#). La funzione HDR è attivata automaticamente una volta disponibile il contenuto HDR sul computer.
2. Premere il tasto di scelta rapida HDRi per visualizzare l'elenco delle opzioni HDR.
3. Premere ripetutamente il tasto per scorrere le opzioni fino a quella desiderata. Per ulteriori informazioni consultare [Menu Modalità colore a pagina 47](#).

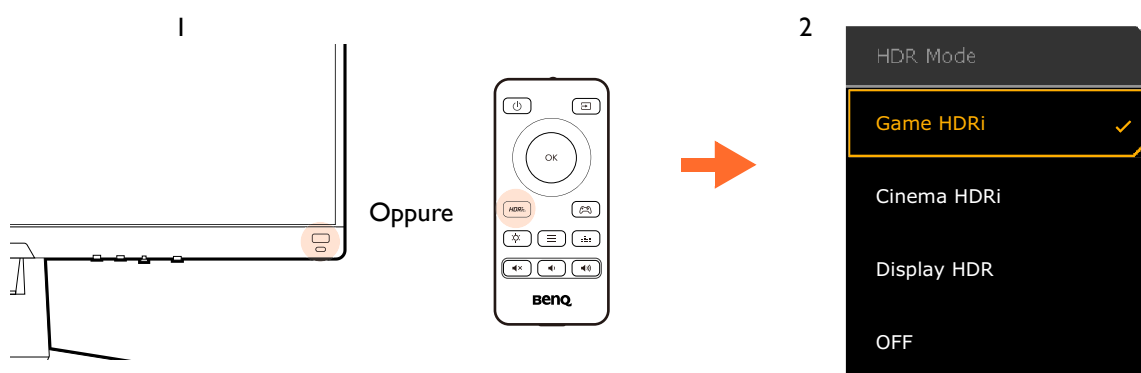

- Per attivare B.I.+ o HDR, vedere [Regolazione automatica della luminosità dello schermo \(Bright Intelligence Plus\) a pagina 37](#) o [Attivazione della funzione HDR a pagina 37](#).
- Se è selezionato **Display HDR** ed è presente sfarfallio sullo schermo, è possibile disattivare il controllo della retroilluminazione. Per ulteriori informazioni consultare [Controllo retroillum. \(Solo Display HDR\) a pagina 49](#).

# Regolazione automatica della luminosità dello schermo (Bright Intelligence Plus)



La funzione Bright Intelligence Plus funziona solo con alcune modalità colore. Se non è disponibile, le relative opzioni del menu saranno di colore grigio.

Il sensore illuminazione integrato funziona con la tecnologia Bright Intelligence Plus per rilevare l'illuminazione ambientale, la luminosità dell'immagine, il contrasto e la temperatura colore in modo da bilanciare automaticamente lo schermo. Aiuta a conservare i dettagli dell'immagine oltre a ridurre l'affaticamento degli occhi.

Per attivare questa funzione, andare su **Menu > Eye Care > B.I.+ (Bright Intelligence Plus) > Attivato**. Il completamento della regolazione impiega alcuni secondi.

Se viene selezionato **Giochi HDRi** o **Cinema HDRi**, la funzione Bright Intelligence Plus viene attivata automaticamente. Può essere disattivato da **Modalità colore > Giochi HDRi / Cinema HDRi > B.I.+**.



Le prestazioni di Bright Intelligence Plus possono essere influenzate dalle fonti di illuminazione e dall'angolazione del monitor. È possibile aumentare la sensibilità del sensore di illuminazione da **Eye Care > B.I.+ (Bright Intelligence Plus) > Sensibil. sensore** quando necessario. Per ulteriori informazioni consultare [pagina 50](#).

## Lavorare con la tecnologia HDR



- Il monitor supporta la tecnologia HDR10.
- Le informazioni relative ai dispositivi compatibili con HDR e i contenuti di questo documento sono le più aggiornate al momento della pubblicazione. Per le informazioni più recenti, contattare il costruttore del dispositivo e il provider dei contenuti.

Per attivare la funzione HDR, è necessario disporre di un lettore e contenuti compatibili.

1. Assicurarsi che il lettore sia compatibile con FHD HDR. I lettori con i seguenti nomi e risoluzioni sono supportati.

Nomi comunemente utilizzati per FHD (possono variare in base al costruttore)	FHD, 4K, 4K Ultra HD, UHD, UHD 4K, Ultra HD, 2160p
Nomi comunemente utilizzati per HDR10 (possono variare in base al costruttore)	HDR Premium, High Dynamic Range, HDR

2. Assicurarsi che il contenuto HDR sia disponibile. Il contenuto può provenire da un lettore FHD.
3. Assicurarsi che il lettore e il monitor siano stati collegati mediante un cavo adeguato:
  - il cavo da HDMI / DP / DP a mini DP / cavo USB-C™ in dotazione (se disponibile)
  - un cavo HDMI certificato HDMI High Speed o HDMI Premium (per modelli con ingressi HDMI)
  - un cavo da DP / DP a mini DP certificato per la conformità DisplayPort (per modelli con ingressi DP)
  - un cavo USB-C™ certificato con funzionalità modalità alternativa DisplayPort (per modelli con ingressi USB-C™)

## Attivazione della funzione HDR

Se vengono seguite le istruzioni in [Lavorare con la tecnologia HDR a pagina 37](#) e i contenuti trasmessi sono compatibili con HDR, e sullo schermo viene visualizzato il messaggio OSD **HDR: Attivo**. Vuol dire che il lettore di contenuti e i contenuti sono compatibili con HDR e la funzione HDR è attivata correttamente. Il monitor segue lo standard ST2084 per elaborare i contenuti HDR. In questo caso, il monitor è impostato su **Giochi HDRi** per impostazione predefinita.

È possibile premere il tasto di scelta rapida HDRi per visualizzare le impostazioni HDR e selezionare un'altra modalità HDR dall'elenco. In alternativa, andare su **Modalità colore** per la selezione.

## Attivazione della modalità HDR emulata



Se la connessione è completa e non viene visualizzato un messaggio OSD, vuol dire che il lettore di contenuti e/o il contenuto non sono compatibili con HDR. Il monitor resta nella modalità colore scelta

per i contenuti non HDR. È possibile attivare manualmente la modalità HDR emulata selezionando **Display HDR**, **Giochi HDRi** o **Cinema HDRi** da **Modalità colore**.

Tipo di contenuto	Modalità colore selezionata	Informazioni di sistema sul menu principale
Contenuto HDR	Se è selezionata una modalità non HDR, viene cambiata automaticamente in <b>Giochi HDRi</b> .	<b>HDR: Attivato</b>
	<b>Giochi HDRi</b> <b>Cinema HDRi</b> <b>Display HDR</b>	
Contenuto non HDR	Se è selezionata una modalità colore non HDR.	<b>HDR: Disattiv.</b>
	<b>Giochi HDRi</b> <b>Cinema HDRi</b> <b>Display HDR</b>	<b>HDR: Emulato</b>

## Scelta rapida di una modalità gioco

Sono disponibili diverse modalità gioco con impostazioni colore predefinite che si adattano ai diversi titoli di giochi.

1. Premere  /  /  per visualizzare il **Menu rapido**.
2. Andare su **Menu > Modalità colore**.
3. Selezionare un'opzione dall'elenco. Per ulteriori informazioni consultare [Modalità colore a pagina 48](#).



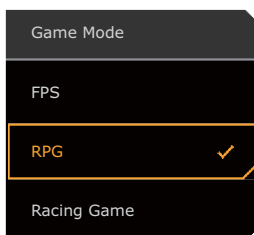

In alternativa, premere  sul telecomando per richiamare un elenco di opzioni **Modalità gioco**.



## Scelta di uno scenario audio

Sono disponibili diversi equalizzatori audio per la riproduzione dell'audio in diversi scenari.

1. Premere  /  /  per visualizzare il **Menu rapido**.
2. Andare su **Menu > Audio > Modalità audio**.
3. Selezionare un'opzione dall'elenco. Per ulteriori informazioni consultare [Modalità audio a pagina 52](#).



In alternativa, premere  sul telecomando per richiamare un elenco di opzioni **Modalità audio**.

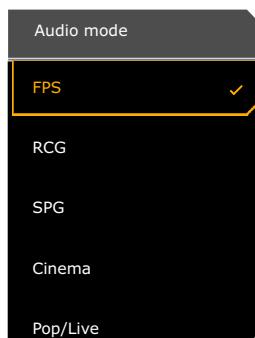



- Per la frequenza di campionamento 32kHz non sono disponibili tutte le impostazioni audio. Se non è possibile regolare le impostazioni audio, provare le frequenze campione.
- Per evitare che gli altoparlanti emettano rumori, procedere come segue:
  - selezionare sempre una modalità audio adeguata per lo scenario corrente;
  - evitare un volume eccessivamente alto.

## Uso del microfono integrato

Se viene collegato un cavo USB (da USB Tipo C a USB Tipo A) alla porta USB a monte sul monitor, il microfono integrato può essere attivato da **Audio > Microfono > Attiva**. Se il computer rileva più microfoni e viene chiesto di selezionarne uno, selezionare il nome dello del monitor (ad esempio il microfono integrato del monitor).

È possibile attivare/disattivare il microfono premendo il pulsante Disattiva audio. Per ulteriori informazioni controllare [Indicatore LED MIC a pagina 39](#).

Grazie alla tecnologia di cancellazione dei rumori AI, il microfono cattura i suoni (in particolare le voci) a una certa distanza ([Modalità privata](#)). Per regolare il volume o cambiare le impostazioni, vedere [Microfono a pagina 53](#) per altre informazioni.

Per disattivare il microfono integrato, andare su **Audio > Microfono > Disattiva**.

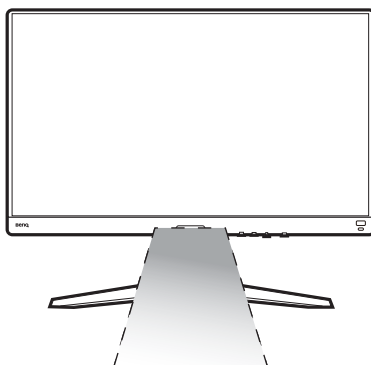



## Indicatore LED MIC

Colore luce	Descrizione
Verde	Il microfono è attivo e pronto all'uso.
Ambra	Il microfono è disattivo.
Disattivo	Il microfono non è disponibile.

## Attivazione di Illuminazione

Le luci LED sulla parte posteriore del monitor offrono diversi colori o effetti per migliorare l'esperienza dell'utente.

1. Premere  /  /  per visualizzare il **Menu rapido**.
2. Andare su **Menu > Illuminazione > Attiva** per abilitare la funzione.
3. Selezionare il colore o effetto preferito. L'impostazione avrà effetto immediatamente.

## Regolazione della modalità di visualizzazione



Per visualizzare le immagini con formati diversi da 16:9 e dimensioni superiori a quelle del modello acquistato, è possibile regolare la modalità di visualizzazione del monitor.

1. Premere  /  /  per visualizzare il **Menu rapido**.
2. Andare su **Menu > Sistema > Display > Modalità display**.

3. Selezionare la modalità di visualizzazione appropriata. L'impostazione avrà effetto immediatamente.



## Scelta della modalità colore appropriata

Il monitor offre diverse modalità immagine che si adattano ai diversi tipi di immagini. Per la modalità colore possono essere salvate le impostazioni display. Per tutte le modalità immagine disponibili, consultare [Modalità colore a pagina 48](#).

1. Premere  /  /  per visualizzare il **Menu rapido**.
2. Andare su **Menu > Modalità colore** per la modalità colore desiderata.
3. In ciascuna modalità, regolare e salvare le impostazioni per adattarle alle proprie necessità.



## Collegare il monitor al prodotto serie MacBook

Con il monitor collegato al prodotto serie MacBook, passare alla modalità **M-book** che rappresenta la corrispondenza dei colori e la rappresentazione visiva del MacBook sul monitor.

1. Collegare il monitor al prodotto serie MacBook.
2. Premere  /  /  per visualizzare il **Menu rapido**.
3. Andare su **Menu > Modalità colore**.
4. Selezionare **M-book**. L'impostazione avrà effetto immediatamente.

## Attivazione dell'accesso facilitato alla visione a colori (**Intensità colori**)

**Intensità colori** aiuta le persone con problemi di daltonia a distinguere i colori. Su questo monitor sono disponibili **Filtro rosso** e **Filtro verde**. Scegliere quello necessario.

1. Premere  /  /  per visualizzare il **Menu rapido**.
2. Andare su **Menu > Eye Care > Intensità colori**.
3. Scegliere **Filtro rosso** o **Filtro verde**.
4. Regolare il valore del filtro. Un effetto più intenso viene prodotto da valori elevati.

## Attivazione della funzione FreeSync™

I monitor dispongono di FreeSync per evitare interruzioni e vibrazioni dello schermo durante il gioco.

1. Usare una GPU (unità di elaborazione grafica) compatibile con i driver futuri. Per le tecnologie supportate, visitare [www.AMD.com](http://www.AMD.com).
2. Assicurarsi di eseguire la connessione con DisplayPort o HDMI. Per ulteriori informazioni consultare [Collegate il cavo video a pagina 22](#).
3. Sullo schermo è visualizzato un messaggio che mostra lo stato di FreeSync. In base alla certificazione FreeSync del monitor e alle specifiche della scheda grafica, lo stato FreeSync visualizzato può variare.

Testi OSD	Descrizione
<b>FreeSync Premium Pro</b>	Le funzioni FreeSync e HDR sono attive, con il supporto di monitor, scheda grafica e ingresso dei contenuti HDR.
<b>FreeSync Premium</b>	La funzione FreeSync è attiva con il supporto della scheda grafica.
<b>FreeSync Disattiv.</b>	L'impostazione FreeSync della scheda grafica è disattiva. La funzione FreeSync non è attiva.



Per qualsiasi domanda relativa alle prestazioni di FreeSync™ fare riferimento a [www.AMD.com](http://www.AMD.com).

## Lavorare con la tecnologia Supporto formato video

Il monitor supporta la riproduzione di video 24P se in origine sono stati prodotti con la stessa frequenza fotogrammi. Con la tecnologia Supporto formati video il monitor visualizza tali video con la cadenza corretta senza alcuna riduzione che distorce il video sorgente. Questa funzione è attivata automaticamente una volta disponibile il contenuto compatibile sul computer.

## Carica di altri dispositivi tramite le porte USB Tipo A del monitor

Le porte USB Tipo A sul monitor non solo funzionano come porte a valle, ma aiutano anche a caricare i dispositivi USB collegati. La tensione massima di ciascuna porta USB Tipo A è variabile. Per caricare correttamente un dispositivo, verificare prima le specifiche per la carica e assicurarsi che sia collegata la porta USB Tipo A corretta.

Icona	Alimentazione	Descrizioni
	0,9A	Offre un'alimentazione fino a 0,9A per caricare i dispositivi collegati, ad esempio un telefono Android.
	1,5A	Offre un'alimentazione fino a 1,5A per caricare i dispositivi collegati, ad esempio un telefono iPhone.



Una porta USB Tipo A sul monitor può funzionare da sola come caricatore senza il collegamento di una USB Tipo B.

## Configurazione iniziale per la riproduzione di giochi a 144 Hz

È possibile ottimizzare il monitor in modo da migliorare l'esperienza di gioco. Potrebbe essere necessario iniziare con le seguenti procedure.



In relazione al sistema operativo presente sul PC, è necessario seguire diverse procedure per regolare la frequenza di aggiornamento dello schermo. Consultare la documentazione della guida del sistema operativo per i dettagli.

1. Impostare la frequenza di aggiornamento dello schermo su **144 Hertz** (144 Hz). Fare clic con il tasto destro sul desktop e selezionare **Risoluzione dello schermo**. Fare clic su **Impostazioni avanzate**. Nella scheda **Monitor**, cambiare la frequenza di aggiornamento dello schermo su **144 Hertz**. Quindi fare clic su **Applica** e **Sì** per confermare la modifica.

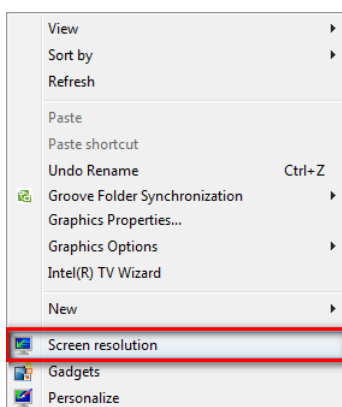

## Change the appearance of your display

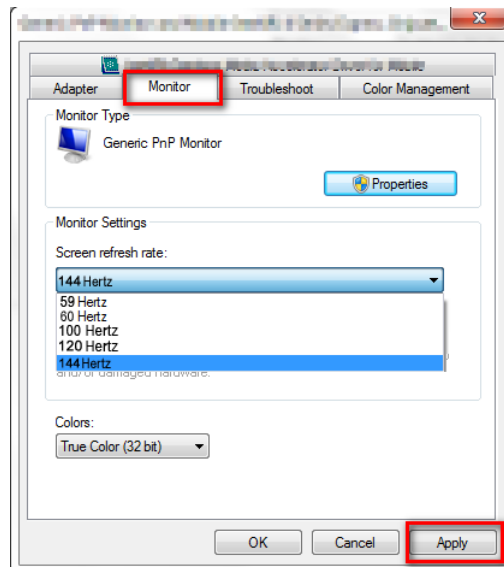
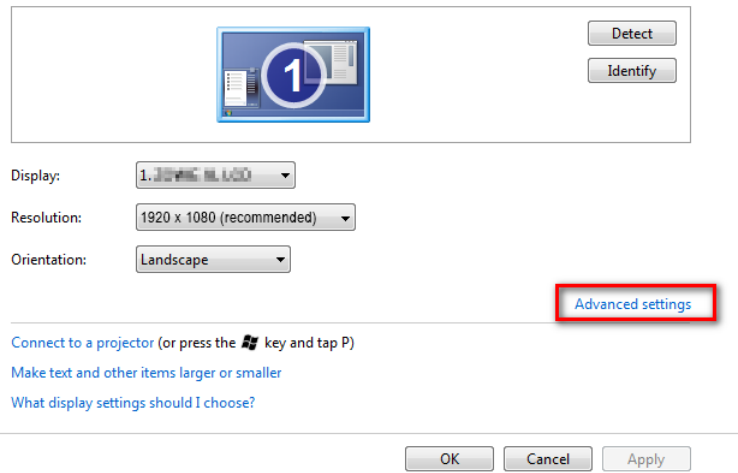

2. Nel gioco, passare al menu di configurazione e cambiare la frequenza fotogrammi o la frequenza di aggiornamento su 144 Hz. Per informazioni consultare la documentazione della guida in dotazione con il gioco.
3. Per verificare se la frequenza di aggiornamento dello schermo è stata cambiata, andare su **Menu rapido** sul monitor e verificare le informazioni di sistema.



Se nei menu non è disponibile 144 Hz, controllare quanto segue:

- assicurarsi che il cavo DisplayPort sia collegato correttamente al computer e al monitor
- assicurarsi che la GPU supporti 144 Hz
- assicurarsi che il gioco supporti 144 Hz.
- Se l'ingresso del video è tramite l'HDMI, assicurarsi che il cavo HDMI sia collegato correttamente al computer e al monitor. Andare su **Sistema > Imp. HDMI** e selezionare **144 Hz** sul monitor.

## Scorrere il menu principale

Si può usare il menu OSD (On Screen Display) per regolare tutte le impostazioni del monitor.

Premere  /  /  per visualizzare il **Menu rapido** e selezionare **Menu** per accedere al menu principale. Per informazioni consultare [Controller a 5 direzioni e operazioni del menu di base a pagina 30](#).

Le opzioni del menu disponibili variano in relazione alle sorgenti in ingresso, funzioni e impostazioni. Le opzioni del menu non disponibili diventeranno grigie. I tasti che non sono disponibili saranno disattivati e rimossa l'icona OSD corrispondente. Per i modelli privi di alcune funzioni, le impostazioni e gli elementi correlati non saranno visualizzati nel menu.



Le lingue del menu OSD possono essere diverse dal prodotto fornito nella tua regione, per ulteriori dettagli vedere [Lingua a pagina 57](#) in **Sistema e Imp. OSD**.

---









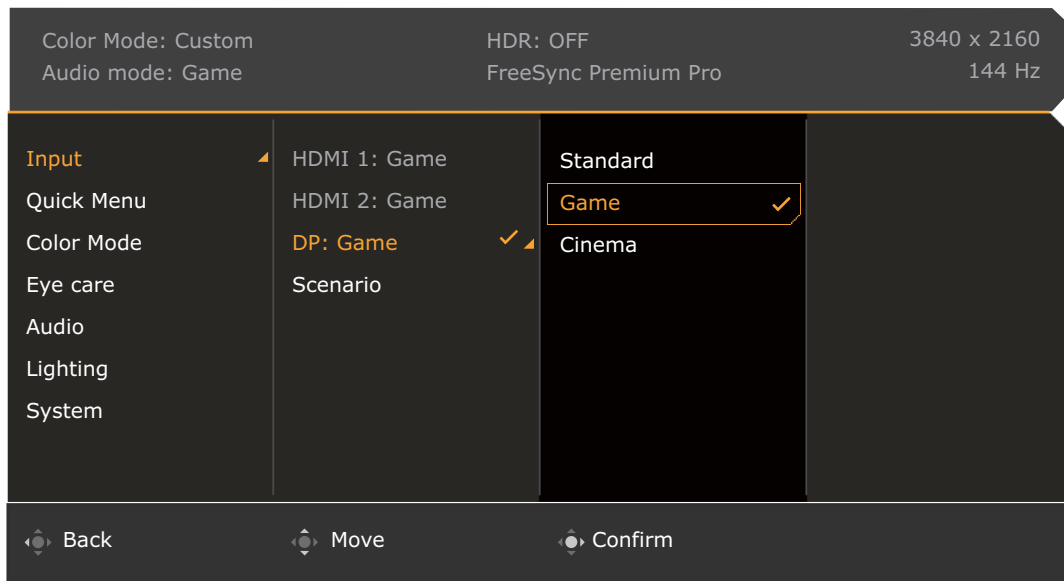



Per maggiori informazioni su ogni menu, far riferimento alle pagine di seguito:

- [Menu Input a pagina 44](#)
- [Menu rapido a pagina 45](#)
- [Menu Modalità colore a pagina 47](#)
- [Menu Eye Care a pagina 50](#)
- [Menu Audio a pagina 52](#)
- [Menu Illuminazione a pagina 54](#)
- [Menu Sistema a pagina 56](#)

# Menu Input

Le opzioni del menu disponibili variano in relazione alle sorgenti in ingresso, funzioni e impostazioni. Le opzioni del menu non disponibili diventeranno grigie. I tasti che non sono disponibili saranno disattivati e rimossa l'icona OSD corrispondente. Per i modelli privi di alcune funzioni, le impostazioni e gli elementi correlati non saranno visualizzati nel menu.











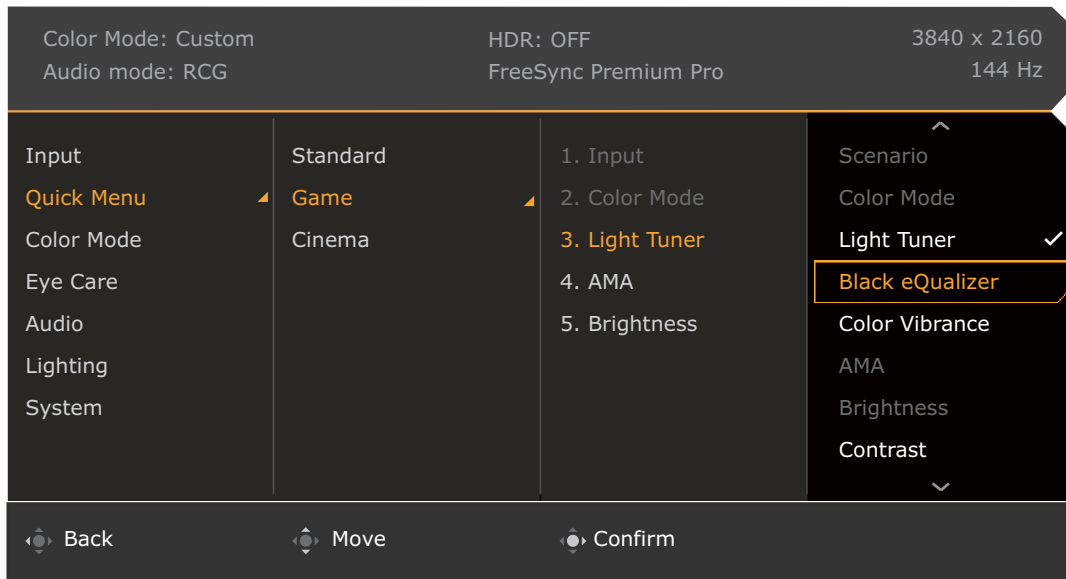





1. Premere  /  /  per visualizzare il **Menu rapido**.
2. Selezionare **Menu** dal **Menu rapido**.
3. Usare  o  per selezionare **Input**.
4. Selezionare  per passare al menu secondario, quindi usare  o  per selezionare un elemento del menu.
5. Usare  o  per eseguire le regolazioni, o usare  per selezionare.
6. Per tornare al menu precedente, selezionare .
7. Per uscire dal menu, selezionare .

Elemento	Funzione	Intervallo
<b>Input</b>	Usare questa opzione per selezionare l'ingresso più adatto al tipo di connessione video. Uno scenario può essere designato a un ingresso. Per ulteriori informazioni consultare <a href="#">Configurazione del monitor per diversi scenari a pagina 32</a> .	<ul style="list-style-type: none"><li>• <b>HDMI 1</b></li><li>• <b>HDMI 2</b></li><li>• <b>DP</b></li><li>• <b>Scenario</b></li></ul>

# Menu rapido

Le opzioni del menu disponibili variano in relazione alle sorgenti in ingresso, funzioni e impostazioni. Le opzioni del menu non disponibili diventeranno grigie. I tasti che non sono disponibili saranno disattivati e rimossa l'icona OSD corrispondente. Per i modelli privi di alcune funzioni, le impostazioni e gli elementi correlati non saranno visualizzati nel menu.



1. Premere  /  /  per visualizzare il **Menu rapido**.
2. Selezionare **Menu** dal **Menu rapido**.
3. Usare  o  per selezionare **Menu rapido**.
4. Selezionare  per passare al menu secondario, quindi usare  o  per selezionare un elemento del menu.
5. Usare  o  per eseguire le regolazioni, o usare  per selezionare.
6. Per tornare al menu precedente, selezionare .
7. Per uscire dal menu, selezionare .









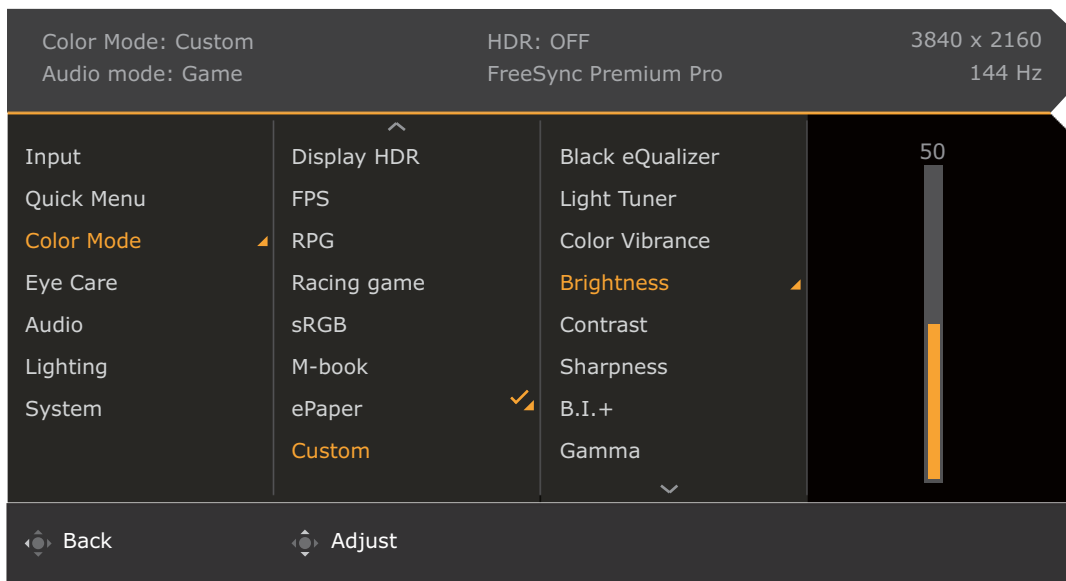



Elemento	Funzione	Intervallo
<b>Menu rapido</b>	<p>Imposta le 3 impostazioni che potrebbero essere regolate con maggiore frequenza dal <b>Menu rapido</b>. Per ulteriori informazioni consultare <a href="#">Uso del Menu rapido a pagina 33</a> e <a href="#">Personalizzazione del Menu rapido a pagina 34</a>.</p> <p> Se <b>Input &gt; Scenario</b> è disabilitato, sarà disponibile per la configurazione solo <b>Standard</b>.</p>	

Elemento	Funzione		Intervallo
	<b>Standard</b>	Per applicazioni base per PC.	<ul style="list-style-type: none"> <li>• <b>Scenario</b> (non può essere cambiato)</li> <li>• <b>Modalità colore</b> (non può essere cambiato)</li> <li>• <b>Light Tuner</b></li> <li>• <b>Black eQualizer</b></li> <li>• <b>Color Vibrance</b></li> <li>• <b>AMA</b></li> <li>• <b>Luminosità</b></li> <li>• <b>Contrasto</b></li> <li>• <b>Nitidezza</b></li> <li>• <b>Modalità audio</b></li> <li>• <b>Volume</b></li> <li>• <b>Low Blue Light</b></li> <li>• <b>Blur Reduction</b></li> </ul>
	<b>Giochi</b>	Per il gioco.	
	<b>Cinema</b>	Per guardare film.	

# Menu Modalità colore

Le opzioni del menu disponibili variano in relazione alle sorgenti in ingresso, funzioni e impostazioni. Le opzioni del menu non disponibili diventeranno grigie. I tasti che non sono disponibili saranno disattivati e rimossa l'icona OSD corrispondente. Per i modelli privi di alcune funzioni, le impostazioni e gli elementi correlati non saranno visualizzati nel menu.



1. Premere  /  /  per visualizzare il **Menu rapido**.
2. Selezionare **Menu** dal **Menu rapido**.
3. Usare  o  per selezionare **Modalità colore**.
4. Selezionare  per passare al menu secondario, quindi usare  o  per selezionare un elemento del menu.
5. Usare  o  per eseguire le regolazioni, o usare  per selezionare.
6. Per tornare al menu precedente, selezionare .
7. Per uscire dal menu, selezionare .

Elemento	Funzione	Intervallo	
<b>Modalità colore</b>	Selezionare una modalità colore che più si avvicina alle immagini mostrate sullo schermo.		
	<b>Giochi HDRi</b>	Attiva contemporaneamente le funzioni HDR e B.I.+ per migliorare il contrasto.	<ul style="list-style-type: none"> <li>• <b>Black eQualizer</b></li> <li>• <b>Light Tuner</b></li> <li>• <b>Color Vibrance</b></li> <li>• <b>Luminosità</b></li> <li>• <b>Contrasto</b></li> <li>• <b>Nitidezza</b></li> <li>• <b>B.I.+</b></li> <li>• <b>Gamma</b></li> <li>• <b>Temp colore</b></li> <li>• <b>AMA</b></li> <li>• <b>Blur Reduction (Riduzione sfocatura movimento)</b></li> <li>• <b>Controllo retroillum. (Solo Display HDR)</b></li> <li>• <b>Reimp colore</b></li> </ul>
	<b>Cinema HDRi</b>	Attiva contemporaneamente le funzioni HDR e B.I.+.	
	<b>Display HDR</b>	Abilita la funzione HDR per i contenuti conformi agli standard DisplayHDR™ (certificato VESA).	
	<b>FPS</b>	Per i giochi FPS (Sparatutto in prima persona).	
	<b>RPG</b>	Per i giochi RPG (Giochi di ruolo).	
	<b>Giochi di Corse</b>	Per i giochi di corsa.	
	<b>sRGB</b>	Per una migliore corrispondenza nei colori con periferiche sRGB compatibili.	
	<b>M-book</b>	Riduce le differenze visive tra il monitor e il prodotto serie MacBook collegato.	
	<b>ePaper</b>	Per la lettura di e-book o documenti in bianco e nero con luminosità adeguata dello schermo e testo nitido.	
<b>Personalizza</b>	Applica una combinazione di impostazioni dei colori definite dall'utente.		

Le opzioni del menu disponibili variano in relazione alle sorgenti in ingresso, funzioni e impostazioni. Per ulteriori informazioni consultare [Opzioni del menu disponibili per ciascun Modalità colore a pagina 35](#).









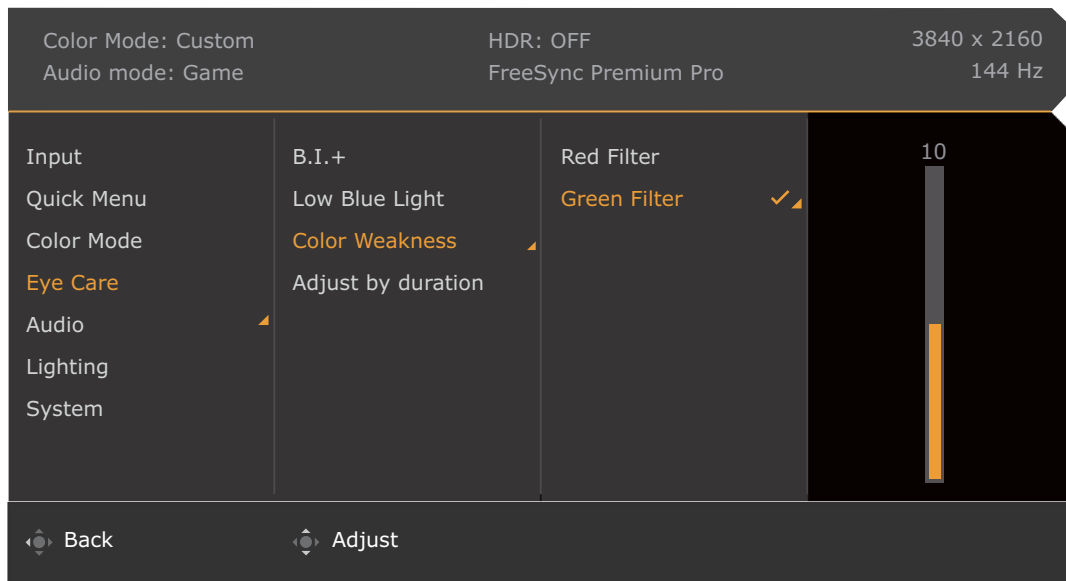



Elemento	Funzione	Intervallo
<b>Black eQualizer</b>	<p>Evidenzia le ombre scure aumentando la luminosità senza cambiare le ombre chiare.</p>  <p>Se l'immagine è troppo luminosa o contiene pochissime ombre scure, la regolazione del valore di <b>Black eQualizer</b> e le modifiche apportate all'immagine potrebbero non essere evidenti.</p>	0 ~ 10
<b>Light Tuner</b>	Esalta le tonalità scure aumentando contemporaneamente luminosità, contrasto e saturazione.	-10 ~ 10
<b>Color Vibrance</b>	Offre diversi set di impostazioni dei colori. Una volta applicato, è possibile regolare alcune delle impostazioni colore nei menu corrispondenti.	0 ~ 20
<b>Luminosità</b>	Regola il bilanciamento tra aree luminose e scure.	0 ~ 100
<b>Contrasto</b>	Regola il contrasto tra parti luminose e scure.	0 ~ 100
<b>Nitidezza</b>	Regola la chiarezza e visibilità dei margini dei soggetti contenuti nell'immagine.	0 ~ 10

Elemento	Funzione		Intervallo
<b>B.I.+</b>	Consente di attivare o disattivare la funzione Bright Intelligence Plus. Il sensore illuminazione integrato funziona con la tecnologia Bright Intelligence Plus per rilevare l'illuminazione ambientale, la luminosità dell'immagine, il contrasto e la temperatura colore in modo da bilanciare automaticamente lo schermo. Per ulteriori regolazioni consultare <a href="#">B.I.+ (Bright Intelligence Plus)</a> a pagina 50.		<ul style="list-style-type: none"> <li>• <b>Attivato</b></li> <li>• <b>Disattiv.</b></li> </ul>
<b>Gamma</b>	Regola il tono della luminosità. Il valore predefinito è <b>3</b> (valore standard per Windows).		1 ~ 5
<b>Temp colore</b>	<b>Normale</b>	Consente a video e immagini fisse di essere visualizzati nella colorazione originale. Questa è l'impostazione colore predefinita dal costruttore.	
	<b>Bluastro</b>	Applica una tinta fredda all'immagine, impostazione predefinita dal costruttore per il bianco standard da PC.	
	<b>Rossastro</b>	Applica una tinta calda all'immagine, impostazione predefinita dal costruttore per il colore bianco della riproduzione informazioni.	
	<b>Definito dall'utente</b>	<p>La mescolanza dei colori primari Rosso, Verde e Blu può essere alterata in modo da modificare la tinta dell'immagine. Passare ai menu <b>R</b> (rosso), <b>G</b> (verde) e <b>B</b> (blu) per cambiare le impostazioni.</p> <p>La riduzione di uno o più colori determina la diminuzione del loro apporto alla tinta dell'immagine. (Ad es., se si riduce il livello di Blu l'immagine acquista gradualmente una tinta giallastra. Se si riduce il Verde, l'immagine assume la tinta Magenta.)</p>	<ul style="list-style-type: none"> <li>• <b>R</b> (0 ~ 100)</li> <li>• <b>G</b> (0 ~ 100)</li> <li>• <b>B</b> (0 ~ 100)</li> </ul>
<b>AMA</b>	Migliora il tempo di risposta del livello di grigio del pannello LCD.		0 ~ 3
<b>Blur Reduction</b> (Riduzione sfocatura movimento)	<p>Riduce la sfocatura del movimento nei giochi o durante la riproduzione di video.</p>  <p>Notare l'impatto della funzione <b>Blur Reduction</b> una volta attivata.</p> <ul style="list-style-type: none"> <li>- La luminosità viene ridotta.</li> <li>- La rimozione sfarfallio è disattivata.</li> <li>- Disponibile solamente quando la frequenza di aggiornamento è superiore a 100 Hz. Adaptive-Sync è disattivato quando <b>Blur Reduction</b> è attivo.</li> </ul>		<ul style="list-style-type: none"> <li>• <b>Attivato</b></li> <li>• <b>Disattiv.</b></li> </ul>
<b>Controllo retroillum.</b> (Solo <b>Display HDR</b> )	(Disponibile solo se l'ingresso è compatibile con HDR) Una volta attivato, il monitor potrebbe presentare uno sfarfallio durante la riproduzione dei contenuti HDR poiché la retroilluminazione cambia in modo dinamico in base ai contenuti. Si tratta di un fenomeno normale. La funzione può anche essere disattivata.		<ul style="list-style-type: none"> <li>• <b>Attivato</b></li> <li>• <b>Disattiv.</b></li> </ul>
<b>Reimp colore</b>	Ripristina le impostazioni colore personalizzate sui valori predefiniti.		<ul style="list-style-type: none"> <li>• <b>SÌ</b></li> <li>• <b>NO</b></li> </ul>

# Menu Eye Care

Le opzioni del menu disponibili variano in relazione alle sorgenti in ingresso, funzioni e impostazioni. Le opzioni del menu non disponibili diventeranno grigie. I tasti che non sono disponibili saranno disattivati e rimossa l'icona OSD corrispondente. Per i modelli privi di alcune funzioni, le impostazioni e gli elementi correlati non saranno visualizzati nel menu.



1. Premere  /  /  per visualizzare il **Menu rapido**.
2. Selezionare **Menu** dal **Menu rapido**.
3. Usare  o  per selezionare **Eye Care**.
4. Selezionare  per passare al menu secondario, quindi usare  o  per selezionare un elemento del menu.
5. Usare  o  per eseguire le regolazioni, o usare  per selezionare.
6. Per tornare al menu precedente, selezionare .
7. Per uscire dal menu, selezionare .

Elemento	Funzione	Intervallo
<b>B.I.+ (Bright Intelligence Plus)</b>	Se la funzione Bright Intelligence Plus è stata attivata da una modalità nel menu <b>Modalità colore</b> , saranno disponibili qui le impostazioni correlate.	
	<b>Esposimetro</b> Impostare per visualizzare le condizioni di illuminazione attorno al monitor sullo schermo.	• <b>Attivato</b> • <b>Disattiv.</b>
	<b>Sensibil. sensore</b> Consente di regolare la sensibilità del sensore illuminazione per cambiare la quantità di luminosità da rilevare. Può essere di aiuto per correggere l'illuminazione non omogenea durante il rilevamento della luce.	0 ~ 100
<b>Low Blue Light</b>	Riduce la luce blu emessa dallo schermo per ridurre il rischio di esposizione degli occhi alla luce blu.  Più alto è il valore, maggiore sarà la riduzione della luce blu.	0 ~ 20

Elemento	Funzione		Intervallo
<b>Intensità colori</b>	Regola la rappresentazione dei colori aiutando per le persone con problemi di daltonia a distinguere in modo semplice i colori.		
	<b>Filtro rosso</b>	Decide l'effetto prodotto mediante il filtro rosso. Un effetto più intenso viene prodotto da valori elevati.	0 ~ 20
	<b>Filtro verde</b>	Decide l'effetto prodotto mediante il filtro verde. Un effetto più intenso viene prodotto da valori elevati.	0 ~ 20
<b>Regolare la durata</b>	La temperatura colore del monitor cambia in base al tempo di utilizzo in modo da ridurre l'affaticamento degli occhi.		<ul style="list-style-type: none"> <li>• <b>Attivato</b></li> <li>• <b>Disattiv.</b></li> </ul>

# Menu **Audio**

Le opzioni del menu disponibili variano in relazione alle sorgenti in ingresso, funzioni e impostazioni. Le opzioni del menu non disponibili diventeranno grigie. I tasti che non sono disponibili saranno disattivati e rimossa l'icona OSD corrispondente. Per i modelli privi di alcune funzioni, le impostazioni e gli elementi correlati non saranno visualizzati nel menu.

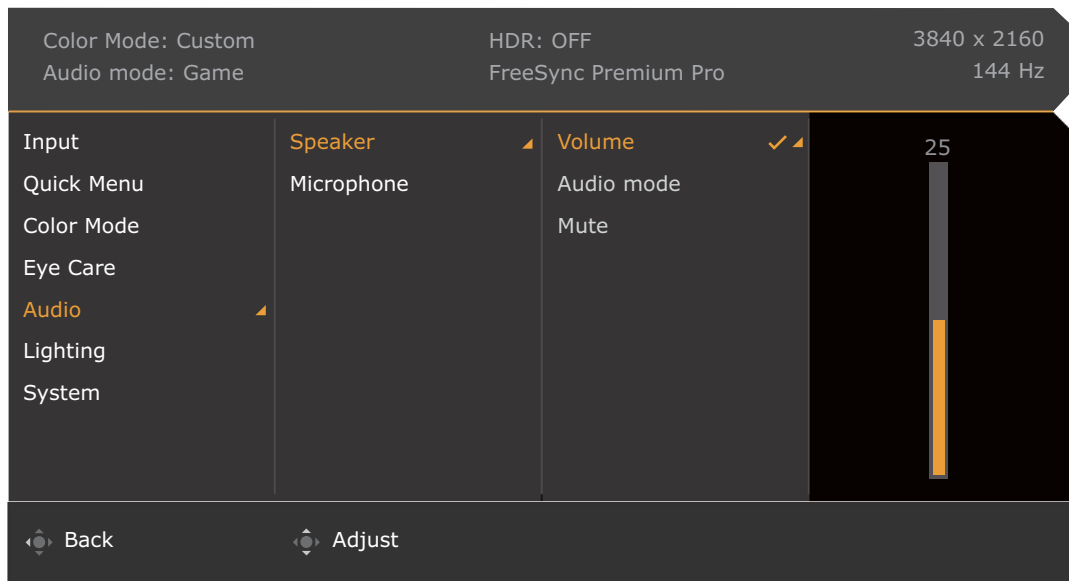

1. Premere / / per visualizzare il **Menu rapido**.
2. Selezionare **Menu** dal **Menu rapido**.
3. Usare o per selezionare **Audio**.
4. Selezionare per passare al menu secondario, quindi usare o per selezionare un elemento del menu.
5. Usare o per eseguire le regolazioni, o usare per selezionare.
6. Per tornare al menu precedente, selezionare .
7. Per uscire dal menu, selezionare .

Elemento	Funzione		Intervallo	
<b>Altoparlante</b>	Regola le impostazioni dell'altoparlante integrato.			
	<b>Volume</b>	Regola il volume dell'audio.	0 ~ 50	
	<b>Modalità audio</b>	Seleziona uno degli equalizzatori per ottenere effetti audio migliori in alcuni scenari.		
		<b>FPS</b>	Migliora il posizionamento dell'audio in modo da poter identificare la posizione o l'origine dei suoni, ad esempio proiettili o i passi dei nemici.	
	<b>RCG</b>	Migliora il numero di giri.		

Elemento	Funzione		Intervallo
	<b>SPG</b>	Cancella i rumori per migliorare la nitidezza dei suoni e migliorare le trasmissioni sportive.	
	<b>Cinema</b>	Migliora i bassi e conserva nitida la voce.	
	<b>POP / Live</b>	Mantiene in armonia musica e voce con nei live.	
	<b>Disattiva audio</b>	Disattiva l'audio in ingresso.	<ul style="list-style-type: none"> <li>• <b>Attivato</b></li> <li>• <b>Disattiv.</b></li> </ul>
<b>Microfono</b>	Regola le impostazioni del microfono integrato.		
	<b>Attiva / Disattiva</b>	Attiva o disattiva il microfono.	
	<b>Sensibilità</b>	Determina la sensibilità del microfono. Più alto è il valore, maggiore sarà la sensibilità del microfono. In generale, un microfono più sensibile aiuta a catturare suoni leggeri o distanti, mentre un microfono con bassa sensibilità aiuta a ridurre il rumore di sottofondo.	1 ~ 10
	<b>Modello polare</b>	Decide le direzioni di cattura dei suoni da parte del microfono. Se impostato su <b>Omnidirezionale</b> , il microfono cattura i suoni attorno al monitor. Se impostato su <b>Modalità privata</b> , il microfono cattura i suoni da davanti in un intervallo limitato ( $50 \pm 10^\circ$ ).	<ul style="list-style-type: none"> <li>• <b>Omnidirezionale</b></li> <li>• <b>Modalità privata</b></li> </ul>
	<b>Cancellazione rumore</b>	Riduce i rumori circostanti non desiderati. Determina la sensibilità del microfono integrato. Se l'impostazione è <b>3</b> , vengono rimossi più rumori. In questo caso la voce potrebbe non essere nitida se non ci si trova abbastanza vicini al microfono.	0 ~ 3
	<b>Disattiva audio</b>	Disattiva il microfono.	<ul style="list-style-type: none"> <li>• <b>Attivato</b></li> <li>• <b>Disattiv.</b></li> </ul>

# Menu Illuminazione

Le opzioni del menu disponibili variano in relazione alle sorgenti in ingresso, funzioni e impostazioni. Le opzioni del menu non disponibili diventeranno grigie. I tasti che non sono disponibili saranno disattivati e rimossa l'icona OSD corrispondente. Per i modelli privi di alcune funzioni, le impostazioni e gli elementi correlati non saranno visualizzati nel menu.

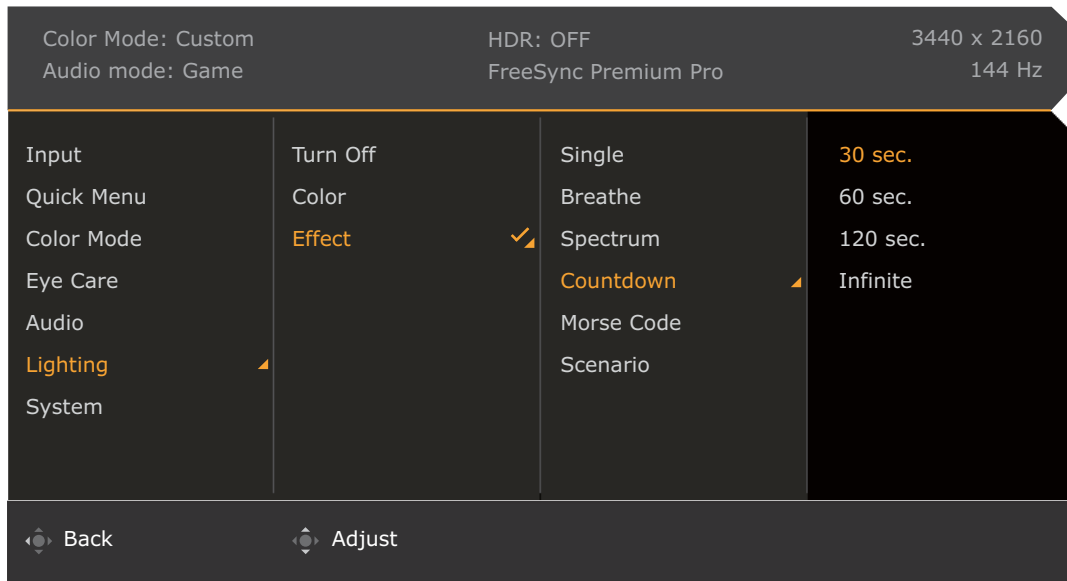

1. Premere / / per visualizzare il **Menu rapido**.
2. Selezionare **Menu** dal **Menu rapido**.
3. Usare o per selezionare **Illuminazione**.
4. Selezionare per passare al menu secondario, quindi usare o per selezionare un elemento del menu.
5. Usare o per eseguire le regolazioni, o usare per selezionare.
6. Per tornare al menu precedente, selezionare .
7. Per uscire dal menu, selezionare .

Elemento	Funzione	Intervallo
<b>Attiva / Disattiva</b>	Consente di attivare o disattivare la funzione <b>Illuminazione</b> .	
<b>Colore</b>	Consente di cambiare le luci LED sul retro del monitor su un colore. Disponibile solo per alcuni effetti.	

Elemento	Funzione		Intervallo
<b>Effetto</b>	Consente di selezionare l'effetto luce preferito.		
	<b>Singolo</b>	Consente di impostare la luce su un colore.	
	<b>Respiro</b>	Consente di impostare il lampeggio lento di un colore.	
	<b>Spettro</b>	Consente di impostare il cambiamento automatico dei colori.	
	<b>Conto alla rovescia</b>	Consente di impostare il lampeggiamento con un tempo definito.	<ul style="list-style-type: none"> <li>• <b>30 sec.</b></li> <li>• <b>60 sec.</b></li> <li>• <b>120 sec.</b></li> <li>• <b>Infinito</b></li> </ul>
	<b>Codice morse</b>	Consente di impostare la luce su alcuni modelli.	<ul style="list-style-type: none"> <li>• <b>Win</b></li> <li>• <b>Go</b></li> <li>• <b>Love</b></li> <li>• <b>Peace</b></li> <li>• <b>SOS</b></li> </ul>
	<b>Mappatura scenario</b>	Consente di impostare l'effetto luce per adattarsi allo scenario monitor impostato in precedenza in <b>Input</b> . Per ulteriori informazioni consultare <a href="#">Configurazione del monitor per diversi scenari a pagina 32.</a>	<ul style="list-style-type: none"> <li>• <b>Giochi</b></li> <li>• <b>Cinema</b></li> <li>• <b>Standard</b></li> </ul>

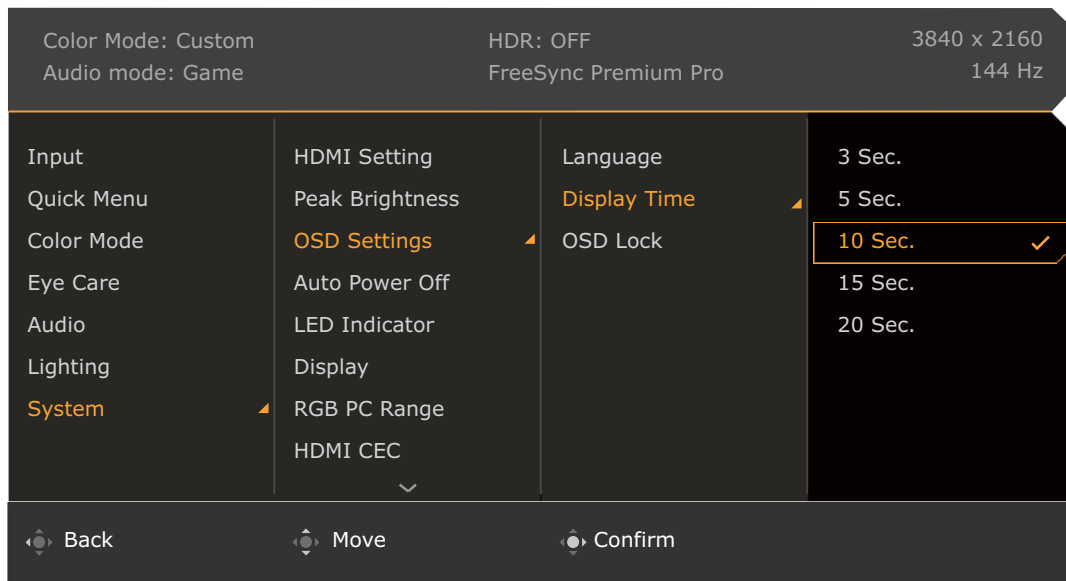

# Menu Sistema

Le opzioni del menu disponibili variano in relazione alle sorgenti in ingresso, funzioni e impostazioni. Le opzioni del menu non disponibili diventeranno grigie. I tasti che non sono disponibili saranno disattivati e rimossa l'icona OSD corrispondente. Per i modelli privi di alcune funzioni, le impostazioni e gli elementi correlati non saranno visualizzati nel menu.



1. Premere / / per visualizzare il **Menu rapido**.
2. Selezionare **Menu** dal **Menu rapido**.
3. Usare o per selezionare **Sistema**.
4. Selezionare per passare al menu secondario, quindi usare o per selezionare un elemento del menu.
5. Usare o per eseguire le regolazioni, o usare per selezionare.
6. Per tornare al menu precedente, selezionare .
7. Per uscire dal menu, selezionare .

Elemento	Funzione	Intervallo	
<b>Imp. HDMI</b>	Per impostazione predefinita, la frequenza di aggiornamento massima del segnale HDMI è 120 Hz. Cambiare l'impostazione per lavorare a 144 Hz.	<ul style="list-style-type: none"> <li>• 120 Hz</li> <li>• 144 Hz</li> </ul>	
<b>Picco luminosità</b>	Evita la presenza di range diversi per la luminosità dello schermo. È possibile regolare il valore della luminosità nell'intervallo selezionato da <b>Luminosità</b> di ciascuna modalità colore. Consultare <a href="#">Menu Modalità colore a pagina 47</a> .		
	<b>Normale</b>	La luminosità massima è limitata per ridurre il consumo di energia.	
	<b>Massimo</b>	La luminosità massima possibile viene aumentata mentre viene ridotto il consumo energetico.	

Elemento	Funzione		Intervallo
<b>Imp. OSD</b>	<b>Lingua</b>	<p>Imposta la lingua del menu OSD.</p>  <p>Le opzioni della lingua visualizzate sull'OSD potrebbero differire da quelle mostrate a destra, in base al prodotto fornito nella regione.</p>	<ul style="list-style-type: none"> <li>• English</li> <li>• Français</li> <li>• Deutsch</li> <li>• Italiano</li> <li>• Español</li> <li>• Polski</li> <li>• Český</li> <li>• Magyar</li> <li>• Română</li> <li>• Nederlands</li> <li>• Русский</li> <li>• Svenska</li> <li>• Português</li> <li>• العربية</li> <li>• 日本語</li> <li>• 한국어</li> <li>• 繁體中文</li> <li>• 简体中文</li> </ul>
	<b>Durata visualizz.</b>	Regola la durata di visualizzazione del menu OSD.	<ul style="list-style-type: none"> <li>• 3 sec.</li> <li>• 5 sec.</li> <li>• 10 sec.</li> <li>• 15 sec.</li> <li>• 20 sec.</li> </ul>
	<b>Blocco OSD</b>	<p>Impedisce che tutte le impostazioni del monitor siano cambiate involontariamente. Quando si attiva questa funzione, il funzionamento di controlli OSD e tasti di scelta non è abilitato.</p>  <p>Per sbloccare i controlli OSD, tenere premuto un tasto qualsiasi per 10 secondi.</p>	
<b>Spegnimento autom.</b>	Imposta il periodo di tempo per lo spegnimento del monitor che passa automaticamente in modalità risparmio energetico.		<ul style="list-style-type: none"> <li>• Disattiv.</li> <li>• 10 min</li> <li>• 20 min</li> <li>• 30 min</li> </ul>















Elemento	Funzione		Intervallo	
<b>Display</b>	<b>Modalità display</b>	Questa funzione viene fornita per consentire la visualizzazione di altri formati senza distorsione geometrica oltre il 16:9.		
		<b>Intero</b>	Scala l'immagine sorgente per adattarla allo schermo. Ideale per il formato delle immagini 16:9.	
		<b>Proporzioni imm</b>	L'immagine sorgente viene visualizzata senza distorsione geometrica adattandola il più possibile al display.	
		<b>1:1</b>	Visualizza l'immagine sorgente nella risoluzione originale senza eseguire la scalatura.	
	<b>Overscan</b>	<p>Aumenta la dimensione dell'immagine in ingresso. Usare questa funzione per nascondere i disturbi dei lati, se presenti, attorno all'immagine.</p>  <p>Disponibile solo quando l'ingresso è un timing video da HDMI.</p>	<ul style="list-style-type: none"> <li>• <b>Attivato</b></li> <li>• <b>Disattiv.</b></li> </ul>	
<b>Gamma PC RGB</b>	Determina la gamma della scala di colori. Selezionare una opzione che corrisponde all'impostazione della gamma RGB nel dispositivo collegato.		<ul style="list-style-type: none"> <li>• <b>Rilev auto</b></li> <li>• <b>RGB (0~255)</b></li> <li>• <b>RGB (16~235)</b></li> </ul>	
<b>HDMI CEC</b>	<p>Una volta attivato, consente di controllare il monitor e i dispositivi dotati di HDMI CEC (Consumer Electronics Control) tramite il collegamento HDMI. I controlli disponibili variano in base al dispositivo.</p> <p>I dispositivi di cui è stata testata la compatibilità sono:</p> <ul style="list-style-type: none"> <li>• PS5, PS4</li> <li>• XBox One, Xbox Series X/S</li> <li>• Switch</li> </ul>			
	<b>Attiva / Disattiva</b>	Consente di attivare o disattivare la funzione <b>HDMI CEC</b> . Una volta attivata la funzione, è possibile attivare o disattivare contemporaneamente il monitor e i dispositivi collegati, e viceversa.		
	<b>Comm auto</b>	Decide se passare a un nuovo ingresso da un dispositivo compatibile con CEC, se rilevato.		
		<b>Attiva</b>	Passa automaticamente al nuovo ingresso.	
		<b>Disattiva</b>	Visualizza un messaggio e passa al nuovo ingresso una volta confermato.	
<b>Disattiv.</b>	La funzione <b>Comm auto</b> è disattivata. È necessario passare manualmente all'ingresso da un dispositivo compatibile con CEC.			

Elemento	Funzione	Intervallo
<b>Informazioni</b>	Visualizza le informazioni del prodotto.	<ul style="list-style-type: none"> <li>• <b>Input</b></li> <li>• <b>Risoluzione corrente</b></li> <li>• <b>Risoluzione ottimale</b></li> <li>• <b>HDR</b></li> <li>• <b>Nome modello</b></li> </ul>
<b>Reimposta tutto</b>	<p>Reimposta tutte le impostazioni relative a modalità, colore, e geometria sui valori predefiniti dal costruttore.</p> <p> Dopo il ripristino del sistema sarà chiesto di impostare gli scenari per gli ingressi disponibili. Per ulteriori informazioni consultare <a href="#">Configurazione del monitor per diversi scenari a pagina 32</a>.</p>	<ul style="list-style-type: none"> <li>• <b>SÌ</b></li> <li>• <b>NO</b></li> </ul>

# Risoluzione dei problemi

## Domande frequenti (FAQ)

### Immagini

-  L'immagine è sfocata.
-  Scaricare il **Resolution file (File risoluzione)** dal sito web (consultare [Supporto per il prodotto a pagina 3](#)). Fare riferimento a "**Regolazione della risoluzione dello schermo**". Quindi selezionare la risoluzione e la frequenza di aggiornamento corrette; effettuare inoltre le regolazioni in base alle istruzioni riportate.
-  L'immagine risulta sfocata solo con risoluzioni minori rispetto alla risoluzione nativa (massima)?
-  Scaricare il **Resolution file (File risoluzione)** dal sito web (consultare [Supporto per il prodotto a pagina 3](#)). Fare riferimento a "**Regolazione della risoluzione dello schermo**". Selezionare la risoluzione nativa.
-  Si riscontrano errori di pixel.
- Uno dei pixel è sempre nero, uno o più pixel è sempre bianco, uno o più pixel è sempre rosso, verde, blu o di un altro colore.
-  • Pulire lo schermo LCD.  
• Accendere e spegnere, ciclicamente.  
• Questi sono pixel che sono permanentemente accesi o spenti ed è un difetto naturale che avviene nella tecnologia LCD.
-  L'immagine presenta colori imperfetti.
-  L'immagine è di colore giallastro, bluastrò o roseo.
- Passare alla modalità colore selezionata da **Modalità colore**. Selezionare **Reimp colore**, quindi scegliere **SI** per reimpostare le impostazioni del colore ai predefiniti di fabbrica.
- Se l'immagine continua a non essere visualizzata correttamente e anche la pagina OSD presenta colori imperfetti, è probabile che manchi uno dei tre colori primari nell'ingresso del segnale. A questo punto, controllare i connettori del cavo segnale. Se uno dei pin risulta piegato o spezzato, rivolgersi al rivenditore per ottenere l'assistenza necessaria.
-  L'immagine è distorta oppure lampeggia o presenta sfarfallii.
-  Scaricare il **Resolution file (File risoluzione)** dal sito web (consultare [Supporto per il prodotto a pagina 3](#)). Fare riferimento a "**Regolazione della risoluzione dello schermo**". Quindi selezionare la risoluzione e la frequenza di aggiornamento corrette; effettuare inoltre le regolazioni in base alle istruzioni riportate.
-  Il monitor sta funzionando con la risoluzione originale, ma l'immagine è distorta.
-  Le immagini da diverse sorgenti potrebbero apparire distorte o allungate sul monitor funzionante con la risoluzione originale. Per ottenere prestazioni ottimali di visualizzazione per ciascun tipo di sorgente in ingresso, è possibile utilizzare la funzione **Modalità display** per impostare il formato appropriato per le sorgenti in ingresso. Per dettagli vedere [Modalità display a pagina 58](#).
-  L'immagine è spostata da un lato.
-  Scaricare il **Resolution file (File risoluzione)** dal sito web (consultare [Supporto per il prodotto a pagina 3](#)). Fare riferimento a "**Regolazione della risoluzione dello schermo**". Quindi selezionare la risoluzione e la frequenza di aggiornamento corrette; effettuare inoltre le regolazioni in base alle istruzioni riportate.

- ❓ Sullo schermo è visibile un'immagine sbiadita causata dall'immagine statica.
- ✅ • Attivare la funzione di gestione dell'energia per consentire al computer e al monitor di passare alla modalità "sleep" a basso consumo energetico quando non viene utilizzato.
- Utilizzare un salva schermo al fine di evitare che l'immagine rimanga sullo schermo.

## Indicatori LED

- ❓ L'indicatore LED di accensione è bianco o arancione.
- ✅ • Se il LED si illumina di colore bianco fisso, il monitor è acceso.
- Se il LED si illumina in bianco e sullo schermo viene visualizzato il messaggio **Fuori campo**, significa che si sta utilizzando una modalità di visualizzazione non supportata dal monitor. Impostare una delle modalità supportate. Scaricare il **Resolution file (File risoluzione)** dal sito web (consultare [Supporto per il prodotto a pagina 3](#)). Fare riferimento a "**Regolazione della risoluzione dello schermo**". Quindi selezionare la risoluzione e la frequenza di aggiornamento corrette; effettuare inoltre le regolazioni in base alle istruzioni riportate.
- Se il LED è illuminato in arancione, è attivata la modalità di risparmio energetico. Premere un pulsante sulla tastiera del computer oppure muovere il mouse. Se il problema persiste, controllare i connettori del cavo segnale. Se uno dei pin risulta piegato o spezzato, rivolgersi al rivenditore per ottenere l'assistenza necessaria.
- Se il LED è spento, controllare la presa di alimentazione, la presa di corrente esterna e il commutatore dell'alimentazione.
- ❓ L'indicatore LED MIC è verde o ambra.
- ✅ Lo stato del microfono integrato è visualizzato dall'indicatore LED MIC. Per ulteriori informazioni consultare [Indicatore LED MIC a pagina 39](#).

## Controlli OSD

- ❓ Controlli OSD inaccessibili.
- ✅ Per sbloccare i controlli OSD quando vengono impostati per essere bloccati, tenere premuto un tasto qualsiasi per 10 secondi.

## Messaggi OSD

- ❓ Messaggio **Fuori campo** sullo schermo durante l'avvio del computer.
- ✅ Se viene visualizzato il messaggio **Fuori campo** sullo schermo durante il processo di avvio del computer, vuol dire un problema di compatibilità del computer causato dal sistema operativo o dalla scheda grafica. Il sistema regolerà automaticamente la frequenza di aggiornamento. È sufficiente attendere l'avvio del sistema operativo.

## Audio

- ❓ Dagli altoparlanti integrati non viene emesso alcun suono.
- ✅ • Controllare che il cavo segnali ingresso audio desiderato sia collegato correttamente. Per informazioni consultare [Collegare il cavo audio. a pagina 23](#).
- Aumentare il volume (il volume potrebbe essere disattivo o troppo basso).
- Rimuovere le cuffie e/o gli altoparlanti esterni. (Se sono collegati al monitor, l'altoparlante integrato viene disattivato automaticamente.)

- ❓ Dagli altoparlanti esterni collegati non viene emesso alcun suono.
- ✅
  - Rimuovere le cuffie (se le cuffie sono collegate al monitor).
  - Controllare che il jack cuffie sia collegato correttamente.
  - Se gli altoparlanti esterni sono alimentati da USB, controllare che il collegamento USB sia OK.
  - Aumentare il volume (il volume potrebbe essere disattivo o troppo basso) degli altoparlanti esterni.
- ❓ Il microfono integrato non funziona.
- ✅
  - Controllare se il cavo USB (da USB Tipo B a USB Tipo A) è collegato alla porta USB a monte sul monitor. Se il cavo è collegato correttamente, assicurarsi che il microfono sia attivo da **Audio > Microfono > Attiva**.
  - Se il computer rileva più microfoni, assicurarsi che sia selezionato il nome modello del monitor (ad esempio il microfono integrato del monitor).

## Sensori

- ❓ Il sensore di illuminazione del monitor non funziona correttamente.
- ✅ Il sensore illuminazione si trova nella parte anteriore inferiore del monitor. Controllare:
  - Se è stato rimosso l'adesivo di protezione del sensore.
  - Se la funzione Bright Intelligence / Bright Intelligence Plus è attiva. Selezionare **Modalità colore >**, una modalità > **B.I.+ (Bright Intelligence Plus)**.
  - Che non siano presenti ostacoli davanti al sensore che impediscono al sensore di rilevare correttamente l'illuminazione.
  - Se sono presenti ostacoli o indumenti con colori accesi davanti al sensore. I colori accesi (soprattutto il bianco e i colori fluorescenti) riflettono la luce e non consentono al sensore di rilevare le fonti di illuminazione.

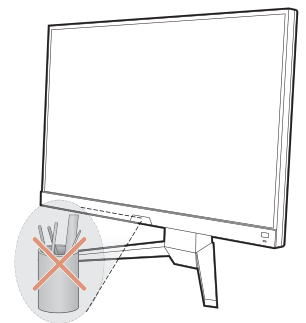

## HDR

- ❓ Sullo schermo è mostrato il messaggio **HDR: Emulato**.
- ✅ Vuol dire che il contenuto in ingresso non è compatibile con HDR e il monitor è in modalità HDR emulata. Fare riferimento a [Lavorare con la tecnologia HDR a pagina 37](#) per controllare se sono utilizzati lettori, contenuti e cavi certificati supportati.

## Ulteriore assistenza tecnica?

Se i problemi persistono dopo avere consultato il presente manuale, rivolgersi al proprio rivenditore o visitare il sito web locale [Support.BenQ.com](http://Support.BenQ.com) per ulteriore supporto e assistenza locale.