



Questo manuale d'istruzione è fornito da trovaprezzi.it. Scopri tutte le offerte per [BenQ EX321UX](#) o cerca il tuo prodotto tra le [migliori offerte di Monitor](#)



MOBIUZ

Monitor LCD
Manuale utente

Serie EX

Copyright

Copyright © 2025 by BenQ Corporation. Tutti i diritti riservati. Nessuna parte della presente pubblicazione può essere riprodotta, trasmessa, trascritta, salvata in un sistema di recupero o tradotta in una lingua diversa o nella lingua del computer, in qualsiasi forma o con qualsiasi mezzo, elettronico, meccanico, magnetico, ottico, chimico, manuale o di altra natura, senza l'autorizzazione scritta di BenQ Corporation.

Limitazione di responsabilità

BenQ Corporation non rilascia alcuna dichiarazione o garanzia, esplicita o implicita, in relazione ai contenuti del presente documento e declina espressamente qualsiasi garanzia di commerciabilità o idoneità per uno scopo specifico. Inoltre, BenQ Corporation si riserva il diritto di rivedere la presente pubblicazione e di apportare di volta in volta delle modifiche nei contenuti senza alcun obbligo di BenQ Corporation di notificare ad alcuno tali revisioni o modifiche.

La tecnologia di rimozione dello sfarfallio di BenQ mantiene la retroilluminazione stabile con un variatore CC che elimina la causa principale dello sfarfallio del monitor, rendendolo più confortevole per la vista. Le prestazioni senza sfarfallio possono essere influenzate da diversi fattori esterni come la scarsa qualità del cavo, alimentazione instabile, interferenze nel segnale o messa a terra inadeguata, e non limitate ai fattori esterni citati in precedenza. (Si applica solo a modelli senza sfarfallio.)

Supporto per il prodotto

Il presente documento ha il fine di offrire le informazioni più aggiornate e precise possibili al cliente, pertanto tutti i contenuti possono essere modificati di volta in volta senza preavviso. Visitare il sito web per la versione più recente del documento e altre informazioni sul prodotto. I file disponibili variano in relazione al modello.

1. Assicurarsi che il computer sia collegato a Internet.
2. Visitare il sito Web locale da Support.BenQ.com. Il layout e i contenuti del sito possono variare in base alla regione/paese.
 - Manuale utente e documenti correlati
 - Driver e applicazioni
 - (Solo UE) Informazioni sullo smontaggio: Disponibile nella pagina download del manuale utente. Il documento viene fornito in base alla Norma (UE) 2019/2021 per la riparazione o riciclo del prodotto. Contattare sempre il servizio clienti locale per la manutenzione durante il periodo di garanzia. Per la riparazione non coperta da garanzia del prodotto, si consiglia di contattare il personale di assistenza qualificato e ottenere le parti di riparazione da BenQ per garantire la compatibilità. Non smontare il prodotto se non si è a conoscenza delle conseguenze. Se le informazioni sullo smontaggio del prodotto non sono disponibili, contattare il servizio clienti locale per assistenza.

Aggiornamento firmware

Si consiglia di aggiornare il prodotto alla versione firmware più recente (se disponibile) e consultare il manuale utente più aggiornato per utilizzare al meglio il prodotto.

Per aggiornare il monitor, scaricare e installare il software **Display QuickKit** dal sito Web BenQ.

- Support.BenQ.com > nome modello > **Software & Driver (Software e driver)** > **Display QuickKit** (disponibile solo quando il monitor è compatibile)
- Support.BenQ.com > **Display QuickKit** (la disponibilità varia in base alla regione)

L'utility software verifica automaticamente la compatibilità del monitor una volta avviata. Fare riferimento al manuale utente dell'utility software per le istruzioni.

Se il monitor non è compatibile con **Display QuickKit**, e si desidera sapere se è disponibile una versione firmware più aggiornata, contattare l'assistenza clienti BenQ.

Impostazioni avanzate software

Oltre alle tecnologie e funzioni integrate disponibili nel prodotto, sono disponibili altre applicazioni software per migliorare ed estendere le funzionalità del prodotto.

Scaricare il software e il relativo manuale utente (se disponibile) come indicato dal sito Web BenQ.

• Color Shuttle

Color Shuttle è un software utility che consente di applicare, salvare e condividere globalmente le impostazioni del monitor. Offre inoltre una raccolta di impostazioni da esperti del colore, sviluppatori di giochi e creatori di contenuti di tutto il mondo.

Numero di registrazione EPREL:
EX271U: 2097195
EX321UX: 1973472
EX381U: 2055940

Indice FAQ

Iniziare con gli argomenti che interessano.

Impostazione

Come è possibile impostare e accendere monitor?

Precauzioni sulla sicurezza	6
Montaggio dell'hardware del monitor	25

Come è possibile regolare l'angolo di visione del monitor?

Regolare l'angolazione di visione.	30
------------------------------------	----

Come è possibile montare il monitor a parete?

Uso del kit di montaggio a parete del monitor (venduto separatamente)	34
---	----

Sorgente di ingresso e visualizzazione delle immagini

Come cambiare rapidamente gli ingressi?

Cambio rapido degli ingressi	44
Pannello di controllo	35

Come usare la mappatura dello scenario e come funziona?

Configurazione del monitor per diversi scenari	41
Personalizzazione del Menu rapido per uno scenario	42

Come ottimizzare l'esperienza di gioco?

Scelta della modalità colore	45
Scelta di una modalità audio (solo jack cuffie da 3,5mm)	45
Frequenza di aggiornamento iniziale più elevata per il dispositivo	46

Come è possibile ottenere un effetto HDR migliore?

Attivazione della funzione HDR	45
--------------------------------	----

Porte I/O e accessori

Quali dispositivi possono essere collegati al monitor?

Collegamenti	19
--------------	----

Come è possibile usare il telecomando?

Conoscere il telecomando	22
Telecomando e campo d'azione	35

Menu e accessori

Come controllare il monitor?

Controlli del monitor	35
-----------------------	----

Come è possibile usare il menu OSD?

Introduzione al menu	36
----------------------	----

Controller a 5 direzioni e operazioni del menu di base 40

Scorrere il menu principale 48

Quali opzioni del menu sono disponibili per ciascuna modalità colore?

Opzioni del menu disponibili per ciascun Modalità colore 53

Manutenzione e supporto prodotto

Come è possibile pulire il monitor?

Conservazione e pulizia 9

Come è possibile conservare il monitor non utilizzato per lungo tempo?

Come staccare il supporto e la base 33

Conservazione e pulizia 9

È necessario altro supporto.

Supporto per il prodotto 3

Manutenzione 10

Precauzioni sulla sicurezza

Sicurezza energetica



Seguire le istruzioni per la sicurezza per garantire prestazioni e durata ottimali del monitor.

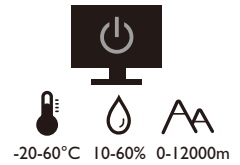
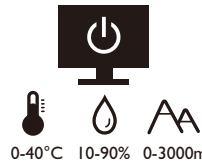
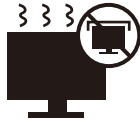

- La presa CA isola il dispositivo dall'alimentazione CA.
- Il cavo di alimentazione serve da dispositivo di disinserimento dell'alimentazione per gli apparecchi ad innesto. La presa deve essere installata vicino all'apparecchio e deve essere facilmente accessibile.
- Il tipo di alimentazione utilizzato deve essere quello specificato sull'etichetta del prodotto. Se non si è sicuri del tipo di alimentazione disponibile, rivolgersi al proprio rivenditore o alla società elettrica locale.
- L'apparecchiatura collegabile di Classe I Tipo A deve essere collegata a terra.
- Deve essere utilizzato un cavo di alimentazione approvato maggiore o uguale a H03VV-F o H05VV-F, 2G o 3G, 0,75 mm².
- Usare esclusivamente il cavo di alimentazione fornito da BenQ. Non usare mai cavi che presentano segni di usura o che appaiono danneggiati dal calore.
- Per evitare di danneggiare il monitor, non utilizzarlo in zone nelle quali l'alimentazione elettrica non è stabile.
- Verificare che il cavo di alimentazione sia collegato ad una presa dotata di messa a terra prima di procedere all'accensione del monitor.
- Per evitare eventuali situazioni di pericolo, fare attenzione al carico elettrico quando si utilizza il monitor (con una ciabatta elettrica) con una prolunga elettrica.
- Prima di scollegare il cavo di alimentazione, spegnere sempre il monitor.

Per modelli con adattatore:

- Usare solo l'adattatore di alimentazione fornito con il monitor LCD. L'uso di un adattatore di alimentazione di altro tipo può provocare malfunzionamenti e/o situazioni di pericolo.
- Prevedere una sufficiente ventilazione intorno all'adattatore quando lo si utilizza per il funzionamento del dispositivo o per ricaricare la batteria. Non coprire l'adattatore di alimentazione con carta o altri oggetti che possono ridurre il raffreddamento. Non usare l'adattatore quando si trova all'interno della custodia per il trasporto.
- Collegare l'adattatore di alimentazione ad una sorgente di alimentazione corretta.
- Non tentare di eseguire interventi di manutenzione sull'adattatore di alimentazione. Al suo interno non ci sono componenti di cui è possibile eseguire la manutenzione. Sostituire l'unità se danneggiata o esposta a umidità eccessiva.

Installazione

- Non utilizzare il monitor nelle seguenti condizioni ambientali:
 - Temperatura molto alta o molto bassa, o se esposto a luce solare diretta
 - Luoghi polverosi
 - Umidità elevate, esposizione alla pioggia o in prossimità di acqua
 - Esposto a vibrazioni o urti, come ad esempio in auto, bus, treni ed altri mezzi rotabili
 - Nelle vicinanze di elementi di riscaldamento quali termosifoni, stufe ed altri elementi che generano calore (amplificatori audio compresi)
 - Luogo chiuso (come ad esempio un armadietto o una libreria) senza ventilazione adeguata
 - Superficie non uniforme o in piano
 - Esposto a sostanze chimiche o fumo
- Trasportare con attenzione il monitor.
- Non collocare carichi pesanti sul monitor per evitare possibili lesioni personali o danni al monitor.
- Assicurarsi che i bambini non si attacchino o si arrampichino sul monitor.
- Tenere tutte le buste della confezione fuori dalla portata dei bambini.

Funzionamento

- Per proteggere la vista, fare riferimento al manuale utente per impostare la risoluzione ottimale dello schermo e la distanza di visualizzazione.
- Per ridurre l'affaticamento della vista, fare delle pause con regolarità quando si usa il monitor.
- Evitare di eseguire una delle seguenti azioni per un periodo di tempo prolungato. In caso contrario vi è il rischio che si determini l'effetto "ghost", con immagini permanenti.
 - Riprodurre immagini che non occupano completamente lo schermo.
 - Visualizzare immagini fisse sullo schermo.
- Per evitare di danneggiare il monitor, non toccare il pannello del monitor con la punta delle dita, penne o altri oggetti acuminati.
- Il monitor può essere danneggiato anche se si inseriscono o staccano di frequente i connettori video.
- Questo monitor è stato realizzato per essere utilizzato principalmente da utenti privati. Per poter utilizzare il monitor in luoghi pubblici o in ambienti con condizioni estreme, rivolgersi al centro di assistenza più vicino BenQ per avere il supporto necessario.
- Per evitare il rischio di folgorazioni elettriche, non tentare di smontare o riparare il monitor.
- In caso di cattivo odore o di produzione di suoni anomali provenienti dal monitor, rivolgersi al centro di assistenza più vicino BenQ per avere immediatamente il supporto necessario.

Attenzione

- La distanza tra l'utente e il monitor deve essere da 2,5 a 3 volte la lunghezza diagonale dello schermo.
- Fissare lo schermo per lunghi periodi di tempo può causare affaticamento degli occhi e deteriorare la vista. Fare una pausa di 5 ~ 10 minuti per ogni ora di uso del prodotto.
- Ridurre l'affaticamento degli occhi fissando un oggetto lontano.
- Sbattere frequentemente gli occhi e fare esercizi per tenere gli occhi umidi.

Avvisi di sicurezza per il telecomando (se è disponibile un telecomando)

- Non posizionare il telecomando a contatto diretto con calore, umidità ed evitare il fuoco.
- Non far cadere il telecomando.
- Non esporre il telecomando all'acqua ed all'umidità. Diversamente si possono provocare danni.
- Assicurarsi che non sia presente alcun oggetto tra il telecomando e il sensore telecomando del prodotto.
- Quando il telecomando non viene utilizzato per un lungo periodo, rimuovere le batterie.

Avvertenze sulla sicurezza della batteria (se è disponibile un telecomando)

L'utilizzo di un tipo di batterie non idoneo, potrebbe causare perdite di materiale chimico o esplosioni. Prestare attenzione a quanto segue:

- Assicurarsi sempre che le batterie siano inserite con il polo positivo e il polo negativo nella direzione corretta, come mostrato nello scompartimento della batteria.
- Tipi diversi di batterie hanno caratteristiche diverse. Non mischiare tipi diversi di batterie.
- Non mischiare batterie vecchie e nuove. Mischiando batterie vecchie e nuove si potrebbe ridurre la durata delle batterie stesse o causare perdite di materiale chimico dalle vecchie batterie.
- Sostituire immediatamente le batterie quando non funzionano più.
- Il materiale chimico che fuoriesce dalle batterie potrebbe causare un'irritazione cutanea. Nel caso fuoriesca del materiale chimico di qualsiasi tipo dalle batterie, asciugarlo immediatamente con un panno asciutto e sostituire le batterie appena possibile.
- A causa delle mutevoli condizioni di immagazzinaggio, la durata delle batterie incluse nel prodotto potrebbe essere minore del previsto. Sostituirle entro 3 mesi o non appena possibile dopo il primo utilizzo.
- Potrebbero essere presenti delle limitazioni locali in materia di smaltimento o riciclaggio delle batterie. Consultare le norme locali o il gestore dello smaltimento dei rifiuti.

Se il telecomando in dotazione contiene una batteria a bottone, prestare attenzione ai seguenti avvisi.

- Non ingerire la batteria. Pericolo di ustioni chimiche.

- Il telecomando in dotazione con il prodotto contiene una batteria a bottone. Nel caso di ingestione della batteria a bottone, potrebbero verificarsi gravi ustioni entro 2 ore e causare la morte.
- Tenere le batterie nuove e usate fuori dalla portata dei bambini. Se l'alloggiamento della batteria non si chiude in modo sicuro, smettere di usare il prodotto e tenerlo lontano dalla portata dei bambini.
- Se si pensa che le batterie siano state ingerite o inserite in qualsiasi parte del corpo, contattare subito un medico.

Conservazione e pulizia

- Non poggiare direttamente la superficie del monitor sul pavimento o sulla scrivania. Altrimenti si potrebbe rigare la superficie del pannello.
- L'apparecchiatura deve essere fissata alla struttura prima dell'uso.
- (Per i modelli che supportano i montaggio a parete o a soffitto)
 - Installare il kit di montaggio e il monitor su un muro con superficie piana.
 - Assicurarsi che il materiale della parete e la staffa per il montaggio a parete (venduta separatamente) siano sufficientemente stabili per supportare il peso del monitor.
 - Spegnerne il monitor e togliere l'alimentazione prima di disconnettere i cavi dal monitor LCD.
- Scollegare il prodotto dalla presa di corrente prima di eseguirne la pulizia. Pulire la superficie del monitor LCD utilizzando un panno morbido senza pelucchi. Non utilizzare detergenti liquidi, spray o per vetri.
- Le fessure e le aperture situate sulla parte posteriore o superiore del contenitore sono a scopo di ventilazione. Si consiglia di non ostruirle né coprirle. Non collocare mai il monitor vicino o sopra un radiatore o una fonte di calore oppure in un luogo incassato, a meno che non sia assicurata un'adeguata ventilazione.
- Non collocare carichi pesanti sul monitor per evitare possibili lesioni personali o danni al monitor.
- La scatola e il materiale di imballaggio devono essere conservati, in caso fosse necessario spedire o trasportare il monitor.
- Consultare l'etichetta del prodotto per informazioni sul nome del modello, tensione di alimentazione, data di fabbricazione, codice a barre, numero di serie e simboli di identificazione. La posizione delle etichette varia in base al modello. Consultare l'immagine di seguito per sapere dove si trovano le etichette.

Possibile posizione dell'etichetta:

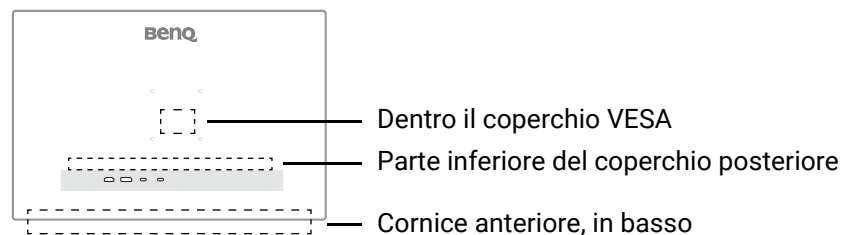

Manutenzione

- Non tentare di eseguire da soli la manutenzione del prodotto, dato che l'apertura o la rimozione dei coperchi potrebbe esporre all'alta tensione o ad altri rischi. Nell'eventualità che il prodotto venga utilizzato in uno dei modi impropri sopraindicati o in caso di incidenti, ad esempio cadute o utilizzo errato, rivolgersi al personale di assistenza qualificato.
- Per la sostituzione del cavo di alimentazione, cavi di collegamento, telecomando o adattatore, contattare l'assistenza clienti BenQ.
- Contattare il luogo di acquisto o visitare il sito web locale da Support.BenQ.com per ulteriore supporto.





Support.BenQ.com

Informazioni generali sulla garanzia

La garanzia del monitor potrebbe non essere valida ed applicabile nel caso in cui si verificasse una delle seguenti condizioni:

- I documenti per poter usufruire dei servizi siano stati modificati a seguito di uso non autorizzato o risultino illeggibili.
- Il numero del modello o il numero della produzione riportati sul prodotto siano stati modificati, cancellati, rimossi o resi altrimenti illeggibili.
- Siano state effettuate riparazioni, modifiche o altri cambiamenti da parte di strutture o persone non autorizzate ad eseguire l'assistenza.
- Danni arrecati al monitor derivanti da immagazzinaggio errato dello stesso (compresi, ma senza limitarsi a cause di forza maggiore, esposizione diretta alla luce solare, acqua o fuoco).
- Problemi di ricezione causati da segnali esterni (quali antenne, TV via cavo) non provenienti dal monitor.
- Difetti causati da usi non previsti o errati del monitor.
- Prima di utilizzare il monitor, è responsabilità esclusiva dell'utente verificare se è compatibile con gli standard tecnici della zona nel caso in cui l'utente porti il monitor al di fuori dell'area geografica prevista per la vendita. Il mancato rispetto di queste indicazioni vi è il rischio di rottura del prodotto con conseguente addebito all'utente degli eventuali costi di riparazione.
- È da ritenersi responsabilità dell'utente nel caso in cui i problemi (ad esempio perdita di dati e anomalia del sistema) siano causati da software, parti, e/o accessori non originali.
- Utilizzare con il dispositivo esclusivamente accessori originali (p.e. cavo di alimentazione) in modo da evitare possibili danni come ad esempio folgorazioni e incendi.

Tipografia

Icona/ Simbolo	Elemento	Significato
	Avviso	Informazioni principalmente per prevenire danni a componenti, dati o lesioni personali causati da uso improprio e funzionamento o comportamento impropri.
	Suggerimento	Informazioni utili per il completamento di un'attività.
	Nota	Informazioni aggiuntive.

In questo documento, i passaggi necessari per raggiungere un menu sono mostrati in forma ridotta, ad esempio: **Menu > Sistema > Informazioni**.





Indice

Copyright	2
Supporto per il prodotto	3
Aggiornamento firmware	3
Impostazioni avanzate software	3
Indice FAQ	4
Precauzioni sulla sicurezza	6
Sicurezza energetica	6
Installazione	7
Funzionamento	7
Avvisi di sicurezza per il telecomando (se è disponibile un telecomando)	8
Avvertenze sulla sicurezza della batteria (se è disponibile un telecomando)	8
Conservazione e pulizia	9
Manutenzione	10
Informazioni generali sulla garanzia	10
Introduzione	14
Descrizione del monitor	16
Vista lato anteriore	16
Vista lato posteriore	17
Alimentazione dalle porte USB-C™ sul monitor	18
Collegamenti	19
Conoscere il telecomando	22
Panoramica	22
Preparazione del telecomando	23
Montaggio dell'hardware del monitor	25
Come staccare il supporto e la base	33
Uso del kit di montaggio a parete del monitor (venduto separatamente)	34
Controlli del monitor	35
Telecomando e campo d'azione	35
Pannello di controllo	35
Introduzione al menu	36
Head-up display (HUD)	36
Contatore FPS	36
Menu tasti di scelta rapida	37
Menu rapido	38
Menu principale	39
Regolazioni del monitor	40
Controller a 5 direzioni e operazioni del menu di base	40
Configurazione del monitor per diversi scenari	41
Cambio dello scenario	42
Personalizzazione del Menu rapido per uno scenario	42

Impostazioni dell'OSD regolabili	43
Cambio rapido degli ingressi	44
Regolazione automatica della luminosità dello schermo (Brightness Intelligence Plus).....	44
Attivazione della funzione HDR.....	45
Scelta di una uscita audio	45
Scelta di una modalità audio (solo jack cuffie da 3,5mm).....	45
Scelta della modalità colore.....	45
Verifica della frequenza di aggiornamento attuale	46
Attivazione dell'accesso facilitato alla visione a colori (Intensità colori).....	46
Frequenza di aggiornamento iniziale più elevata per il dispositivo.....	46
Condivisione di un set di tastiera, mouse e altre periferiche USB con KVM.....	47
Scorrere il menu principale	48
Menu Modalità colore	49
Opzioni del menu disponibili per ciascun Modalità colore	53
Menu Eye Care	57
Menu Audio	59
Menu Input	61
Menu rapido	62
Menu Sistema	64
Risoluzione dei problemi	69
Domande frequenti (FAQ)	69
Ulteriore assistenza tecnica?	71

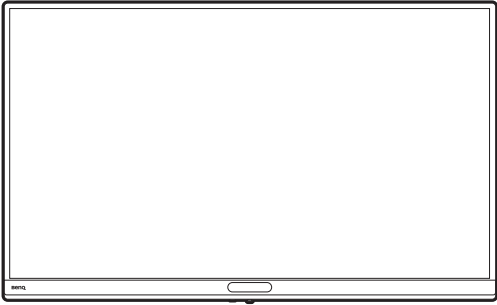
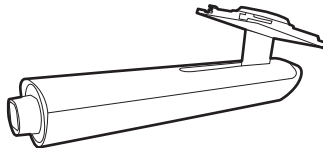
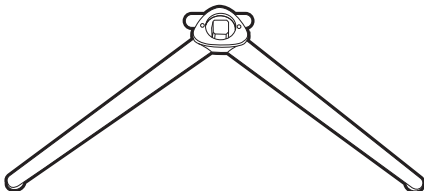
Introduzione

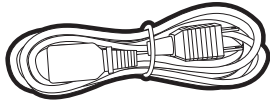
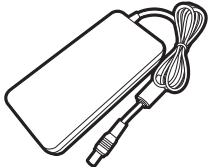
All'apertura della confezione, controllare che siano presenti i seguenti componenti. Se si riscontrano componenti mancanti o danneggiati, contattare immediatamente il rivenditore presso il quale è stato acquistato il prodotto.

Monitor LCD BenQ	
Supporto monitor	
Base del monitor	
Documenti dell'utente <ul style="list-style-type: none">• Guida rapida• Istruzioni sulla sicurezza• Dichiarazioni legali	
Report calibrazione	
Cavo di alimentazione (Gli elementi in dotazione possono differire in base a modello o Paese.)	
Adattatore di alimentazione (Solo EX321UX) (Gli elementi in dotazione possono differire in base a modello o Paese.)	
Telecomando (RC-0013. La disponibilità della batteria CR2032 può variare in base alle norme.)	

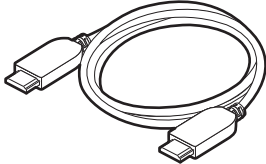
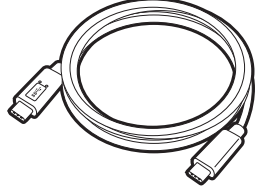
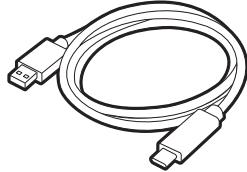
Cavo video: HDMI	
Cavo USB: USB-C	
Cavo USB: USB-C™ a USB-A	



- Gli accessori disponibili e le immagini mostrate qui possono essere diverse dai contenuti reali e dal prodotto fornito per la propria regione. Inoltre, i contenuti della confezione possono essere soggetti a cambiamenti senza preavviso. È possibile acquistare separatamente i cavi che non sono stati forniti con il prodotto.
- La scatola e il materiale di imballaggio devono essere conservati, in caso fosse necessario spedire o trasportare il monitor. L'imballaggio di protezione è ideale per proteggere il monitor durante il trasporto.
- Gli accessori e i cavi potrebbero essere inclusi o venduti separatamente in base alla regione in cui è disponibile il prodotto.



Tenere sempre il prodotto e gli accessori fuori dalla portata di bambini.

Descrizione del monitor

Vista lato anteriore

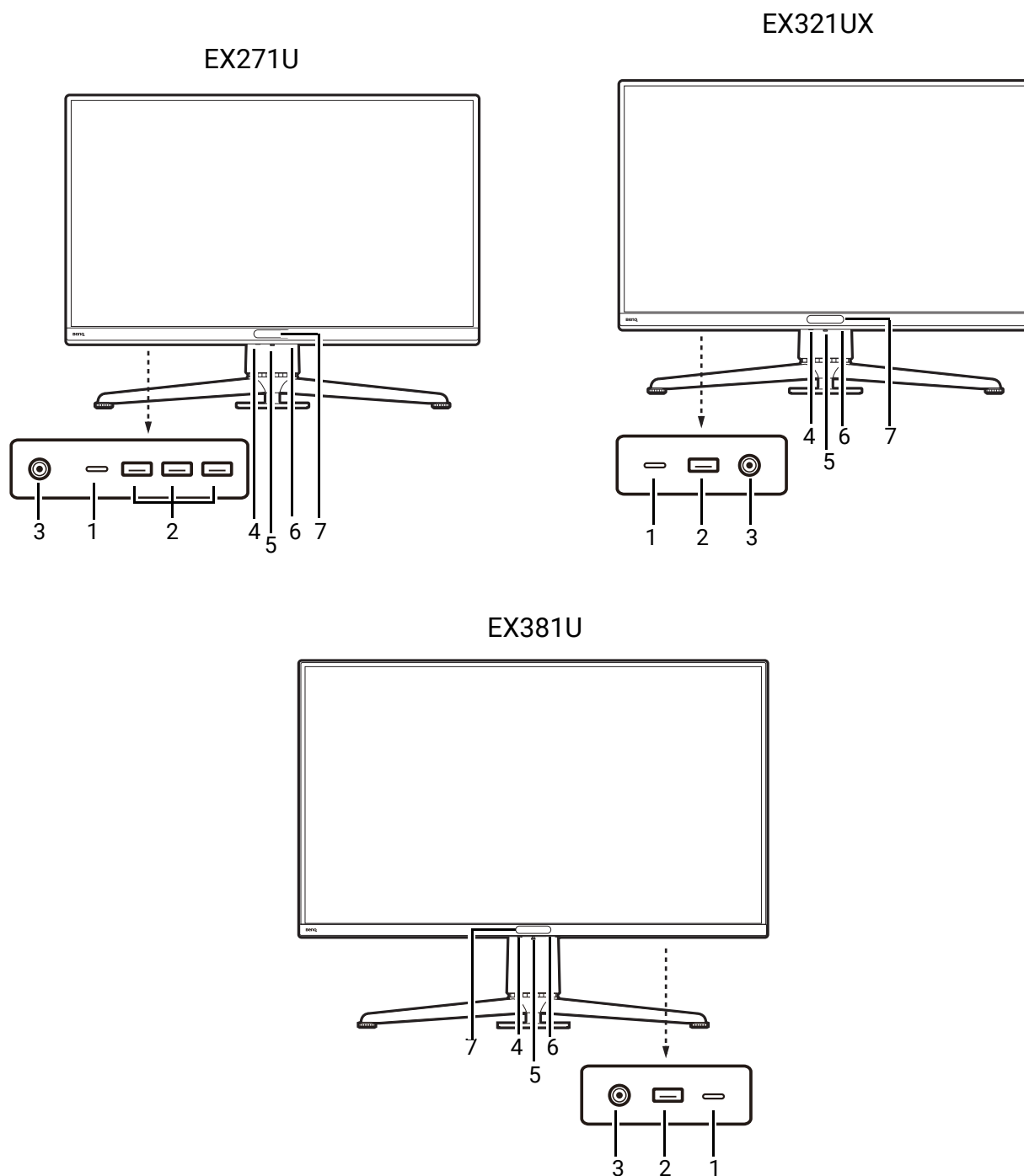

1. Porta USB-C™ (a valle; collegamento a dispositivi USB, con alimentazione 1,5A)
2. Porta USB (a valle; collegamento a dispositivi USB, con alimentazione 0,9A)
3. Jack cuffie
4. Tasto rapido ingresso
5. Controller a 5 direzioni
6. Pulsante accensione/Indicatore LED accensione
7. Sensore luce

Vista lato posteriore

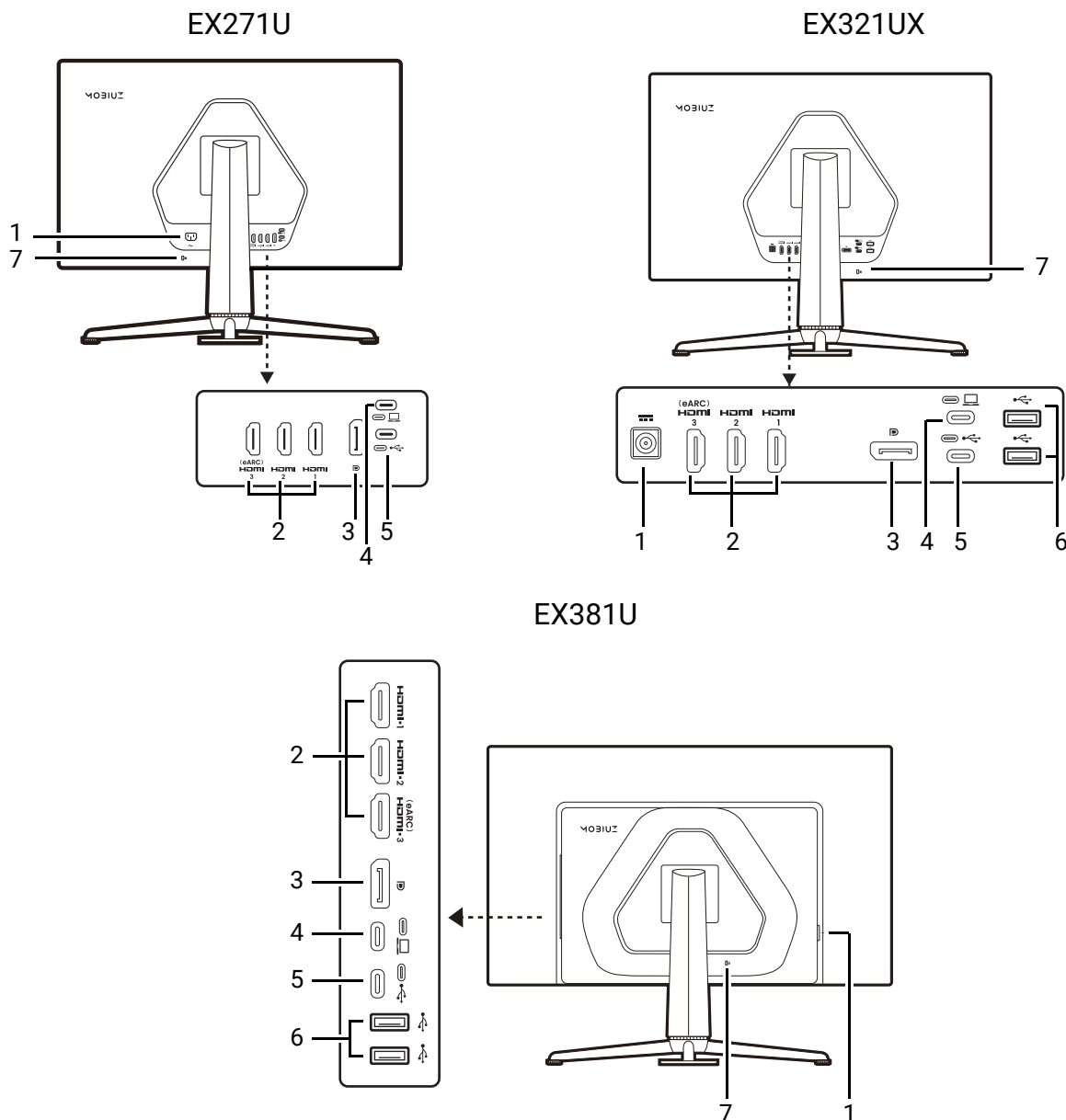

1. Jack ingresso alimentazione
2. 3 prese HDMI
3. Presa DisplayPort
4. (EX271U/EX321UX) Porta USB-C™ (per video, trasmissione dei dati e alimentazione fino a 65W)
(EX381U) Porta USB-C™ (per video, trasmissione dei dati e alimentazione fino a 90W)
5. Porta USB-C™ (a monte; trasferimento dati)
6. 2 porte USB (a valle; collegamento a dispositivi USB, con alimentazione 0,9A)
7. Slot blocco Kensington



- La velocità di trasmissione dei dati USB varia in base alla selezione in [Configuraz USB-C a pagina 67](#).
- Il seguente schema può variare in relazione al modello.
- L'immagine può differire rispetto al prodotto fornito nella regione di appartenenza dell'utente.
- (Applicabile a prodotti con scocca bianca) Dopo circa 3 anni la scocca potrebbe ingiallire a causa delle reazioni alla foto-ossidazione indotta dalla luce. Si tratta di un fenomeno normale e non deve essere considerato come un difetto di fabbricazione.

Alimentazione dalle porte USB-C™ sul monitor

Grazie alla funzione di alimentazione, il monitor è in grado di alimentare i dispositivi USB-C™ collegati. La potenza disponibile varia in base alla porta. Assicurarsi che i dispositivi siano collegati alle porte adeguate in modo da essere attivati con alimentazione a sufficienza.

EX271U/EX321UX	EX381U
USB-C™ 65W	USB-C™ 90W
5V / 3A	5V / 3A
9V / 3A	9V / 3A
12V / 3A	12V / 3A
15V / 3A	15V / 3A
20V / 3,25A	20V / 4,5A

- Un dispositivo collegato deve essere dotato di un connettore USB-C™ in grado di supportare la funzione di carica tramite l'alimentazione USB.
- Il dispositivo collegato può essere caricato mediante la porta USB-C™ quando il monitor è in modalità risparmio energetico.(*)
- L'alimentazione USB è fino a 65W (EX271U/EX321UX) / 90W (EX381U). Se il dispositivo collegato richiede più dell'alimentazione fornita per il funzionamento o l'avvio (quando la batteria è scarica), usare l'adattatore originale fornito con il dispositivo.

Le informazioni si basano sui criteri di test standard ed è fornito come riferimento. La compatibilità non è garantita con il variare degli ambienti. Se è utilizzato un cavo USB-C™ acquistato separatamente, assicurarsi che il cavo sia certificato USB-IF, consenta l'alimentazione e disponga delle funzioni di trasmissione di video / audio / dati.



*: La carica tramite USB-C™ in modalità risparmio energetico del monitor è disponibile quando è attiva la funzione **Riattivaz USB-C**. Passare a **Sistema > Riattivaz USB-C** e selezionare **Attivato**.

Collegamenti

Le seguenti illustrazioni inerenti la connessione servono solo come riferimento. È possibile acquistare separatamente i cavi che non sono stati forniti con il prodotto.

Per ulteriori informazioni sui metodi di connessione, vedere le pagine [27](#) - [29](#).

EX271U

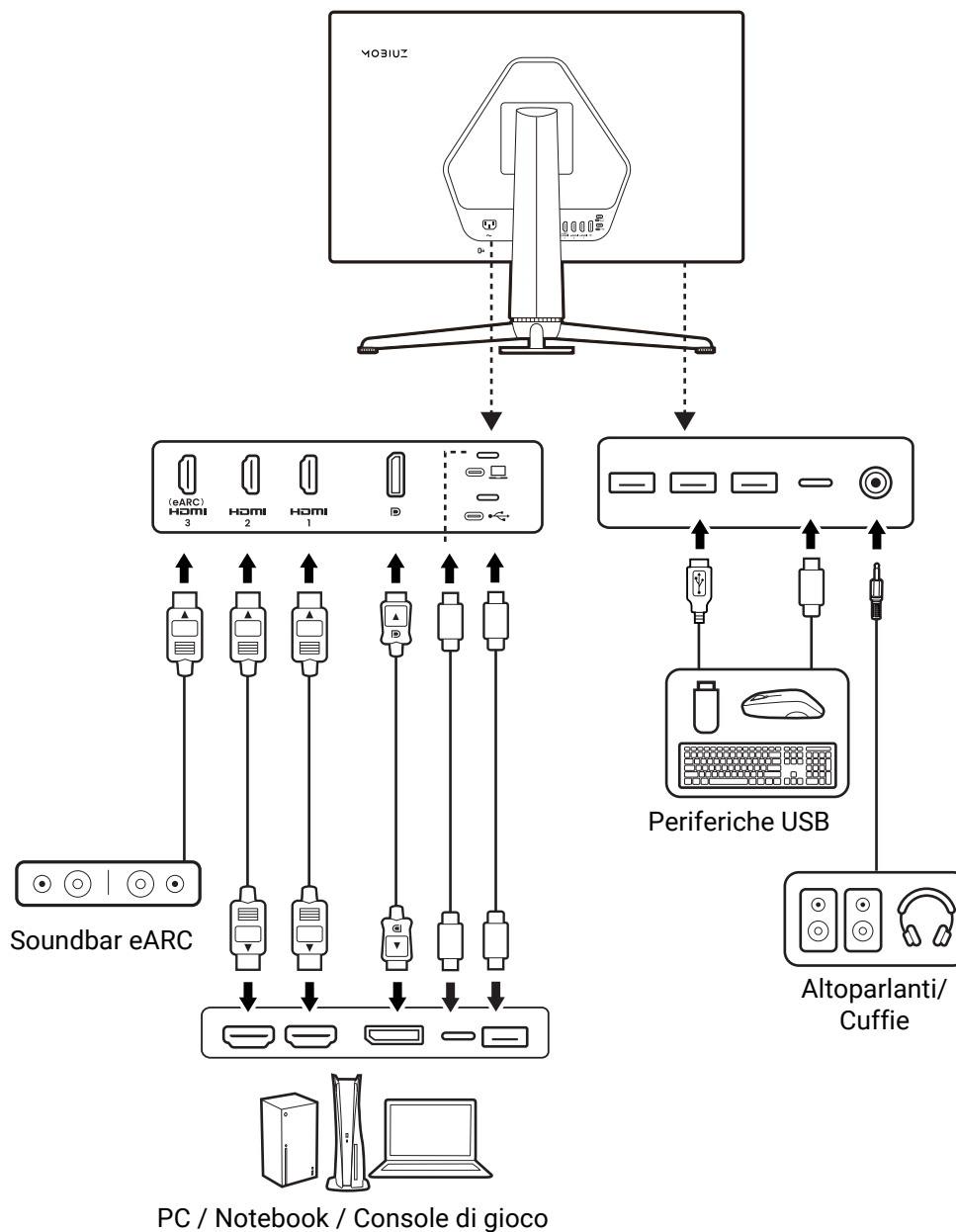

EX321UX

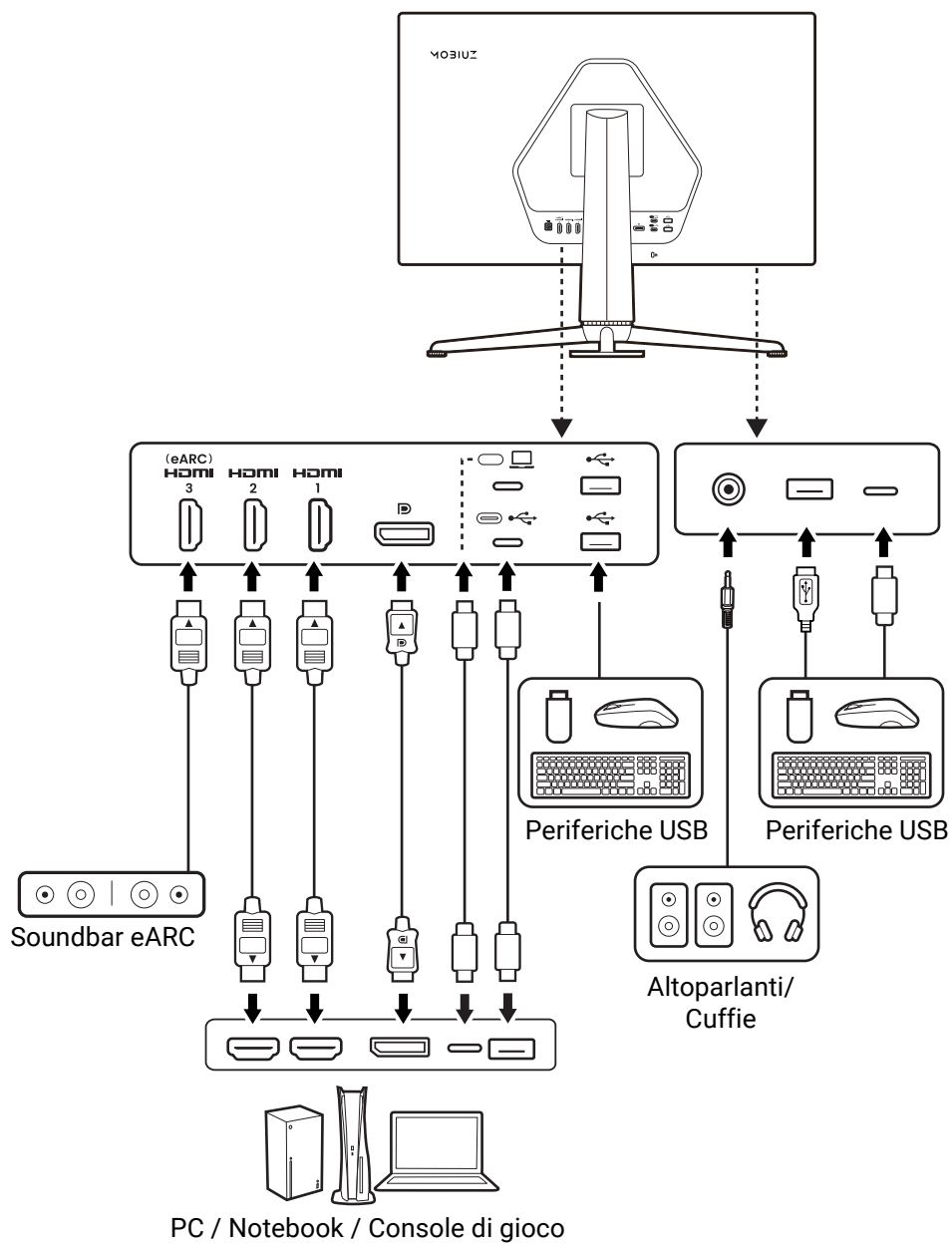

EX381U

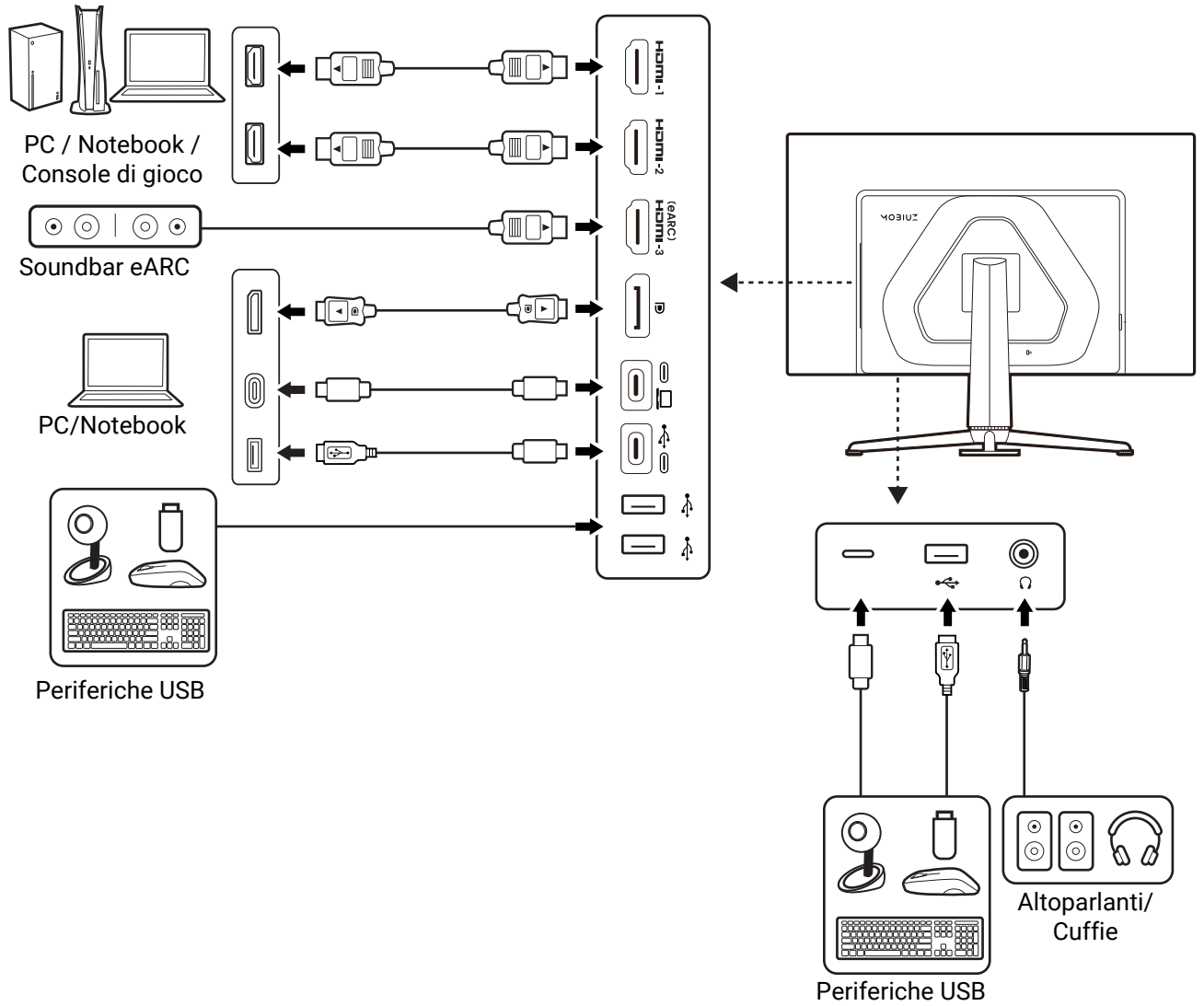

Conoscere il telecomando

Panoramica

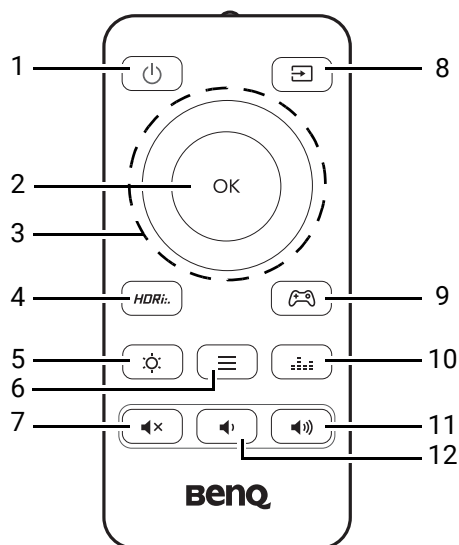

N.	Nome	Tasto	Descrizione
1	Tasto accensione		Accende o spegne l'alimentazione.
2	Tasto OK		<ul style="list-style-type: none"> • Consente di attivare il Menu rapido. Per ulteriori informazioni consultare Menu rapido a pagina 38. • Consente di confermare la selezione.
3	Tasti di navigazione		<ul style="list-style-type: none"> • Attiva il menu audio. Per ulteriori informazioni consultare Scelta di una uscita audio a pagina 45. • Consente di passare alla voce del menu precedente. • Per Su/aumentare la regolazione.
			Consente di attivare il Menu rapido . Per ulteriori informazioni consultare Menu rapido a pagina 38 .
			<ul style="list-style-type: none"> • Attiva il menu audio. Per ulteriori informazioni consultare Scelta di una uscita audio a pagina 45. • Consente di passare alla voce del menu successiva. • Per Giù/diminuire la regolazione.
			<ul style="list-style-type: none"> • Consente di attivare il Menu rapido. Per ulteriori informazioni consultare Menu rapido a pagina 38. • Consente di tornare al menu precedente. • Consente di chiudere il menu OSD.
4	Tasto HDRi		<p>Apre l'elenco delle opzioni HDR. Premere ripetutamente per scorrere le opzioni. Per ulteriori informazioni consultare Verifica della frequenza di aggiornamento attuale a pagina 46.</p>

N.	Nome	Tasto	Descrizione
5	Tasto Luminosità		Regola la luminosità.
6	Tasto Menu		Consente di attivare il menu principale. Per ulteriori informazioni consultare Scorrere il menu principale a pagina 48 .
7	Tasto Disattiva audio		Disattiva/attiva il volume.
8	Tasto sorgente ingresso		Apri l'elenco delle sorgenti di ingresso disponibili. Premere ripetutamente per scorrere le opzioni.
9	Tasto Assistente gioco		Accede all'elenco con le opzioni per la frequenza di aggiornamento del display. Premere ripetutamente per scorrere le opzioni. Per ulteriori informazioni consultare Verifica della frequenza di aggiornamento attuale a pagina 46 .
10	Tasto audio		(Disponibile per il jack cuffie da 3,5mm) Accede all'elenco delle modalità audio. Premere ripetutamente per scorrere le opzioni. Per ulteriori informazioni consultare Scelta di una modalità audio (solo jack cuffie da 3,5mm) a pagina 45 .
11	Tasto volume su		Aumenta il volume del dispositivo audio CEC collegato.
12	Tasto volume giù		Riduce il volume.



OSD = On Screen Display.

Preparazione del telecomando

Assicurarsi che la batteria sia installata correttamente prima dell'uso. La disponibilità della batteria del telecomando varia in base alle norme regionali e potrebbe non essere inclusa nella confezione.

Rimozione della pellicola isolante della batteria (se la batteria è inclusa)

Ruotare il telecomando. Rimuovere la pellicola isolante dalla batteria. Il telecomando è pronto all'uso.

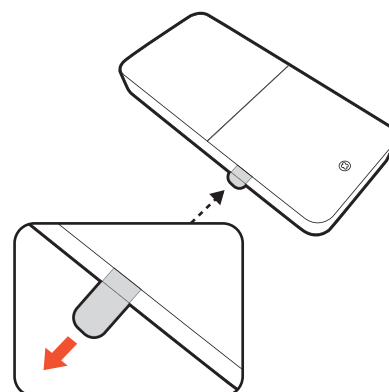

Installazione della batteria del telecomando (se la batteria non è inclusa o scarica)

Preparare una batteria CR2032 per il telecomando.

1. Ruotare il telecomando. Usare un cacciavite a croce per allentare la vite che fissa il coperchio del telecomando, quindi rimuovere il coperchio come illustrato. Si raccomanda l'uso di un cacciavite a testa magnetica per non rischiare di perdere la vite.

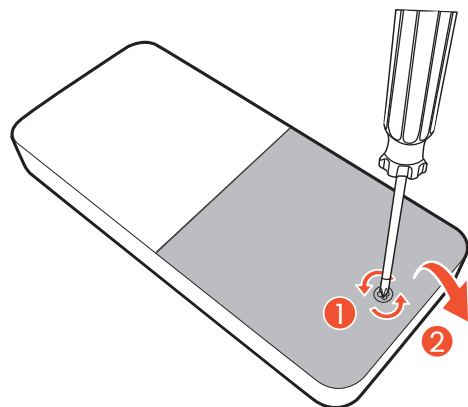

2. Inserire correttamente una nuova batteria (CR2032) nell'alloggiamento. Assicurarsi che il terminale positivo (+) sia rivolto verso l'alto.

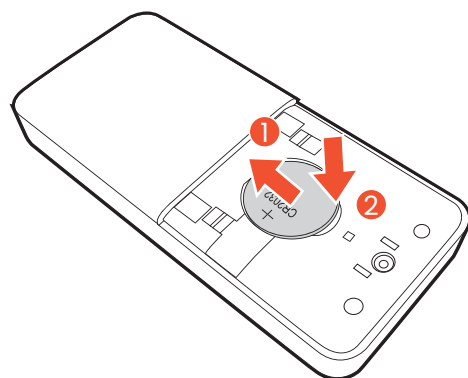

3. Riposizionare il coperchio della batteria e stringere la vite. Il telecomando è pronto all'uso.

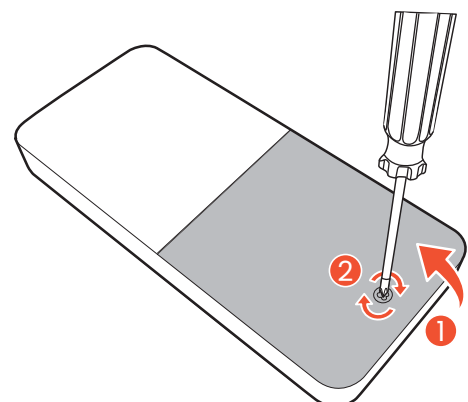

-
- Tenere il telecomando e la batteria fuori dalla portata dei bambini.
 - Il telecomando in dotazione con il prodotto utilizza una batteria a bottone. Nel caso di ingestione della batteria a bottone, potrebbero verificarsi gravi ustioni entro 2 ore e causare la morte.
 - Se il telecomando non viene utilizzato per un lungo periodo, rimuovere la batteria.
-

Montaggio dell'hardware del monitor

- Se il computer è acceso, prima di continua dovete spegnerlo. Non inserire la spina e non accendere la corrente del monitor fino a che non viene detto di farlo.
- Le seguenti illustrazioni servono solo come riferimento. La confezione, la posizione e i jack di ingresso e uscita disponibili possono variare in relazione al modello acquistato.
- La temporizzazione supportata può variare in relazione al segnale di ingresso. Scaricare il **Resolution file (File risoluzione)** dal sito web (consultare [Supporto per il prodotto a pagina 3](#)). Fare riferimento a "**Modalità display predefinite**" nel Resolution file (File risoluzione) per ulteriori informazioni.
- Evitare di premere le dita sulla superficie dello schermo.

! Prestare attenzione quando si maneggia la base tagliente del monitor per proteggere se stessi da qualsiasi danno fisico.

! Non poggiare mai il monitor su una scrivania o sul pavimento senza il braccetto del supporto e la base. I controlli nella parte inferiore della cornice frontale non sono progettati per supportare il peso del monitor e potrebbero danneggiarsi.

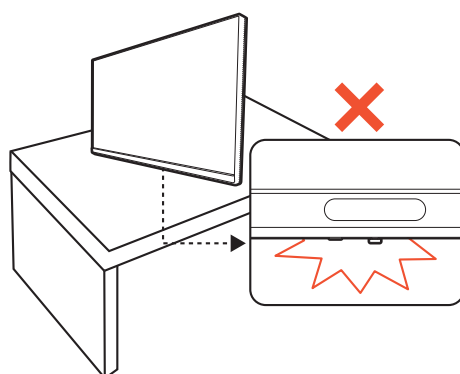

1. Attaccare la base del monitor.

! Fare attenzione a evitare danni al monitor. Se la superficie dello schermo viene poggiata su un oggetto come la cucitrice o il mouse, il vetro si crepa o si rovina il substrato LCD e viene resa nulla la garanzia. Nel caso lo schermo scivoli sul tavolo, si potrebbero graffiare o danneggiare il bordo del monitor e i controlli.

Aprire la confezione e rimuovere il cuscinetto che protegge il retro del monitor. Quindi estrarre il supporto e la base del monitor. La confezione può essere diversa in base al modello.

EX271U

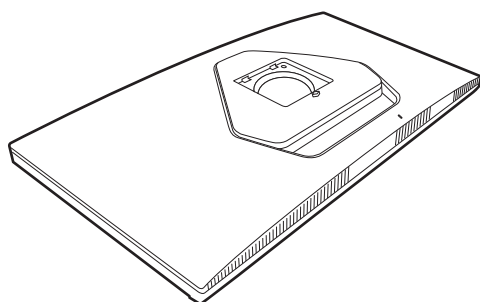

Solo EX321UX/EX381U

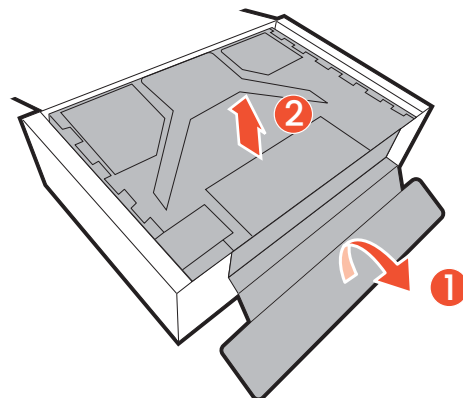

Collegare il supporto del monitor alla base del monitor come illustrato.

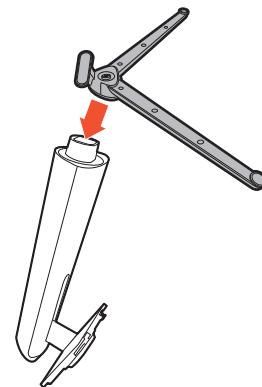

Alzare il tappo della vite ad alette e stringere la vite come illustrato. Quindi spingere di nuovo il tappo.

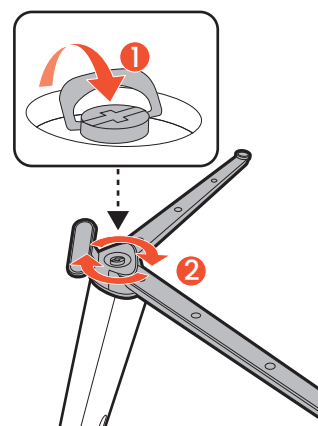

Orientare e allineare il braccetto del supporto con il monitor, poi spingeteli insieme fino a che fanno clic e si bloccano al loro posto.

Sollevare delicatamente il monitor, capovolgerlo e metterlo dritto sul relativo supporto su una superficie piana e liscia.

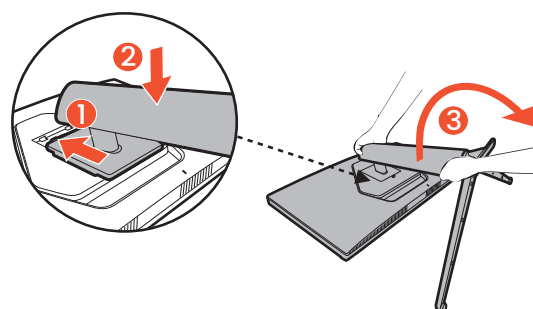

2. Collegate il cavo video.



I cavi video forniti con la confezione e le illustrazioni delle prese in questo documento possono variare in relazione al prodotto fornito per la propria regione.

1. Stabilire una connessione cavo video. Collegare il monitor alla sorgente video tramite il cavo HDMI/DP/USB-C™ come illustrato.

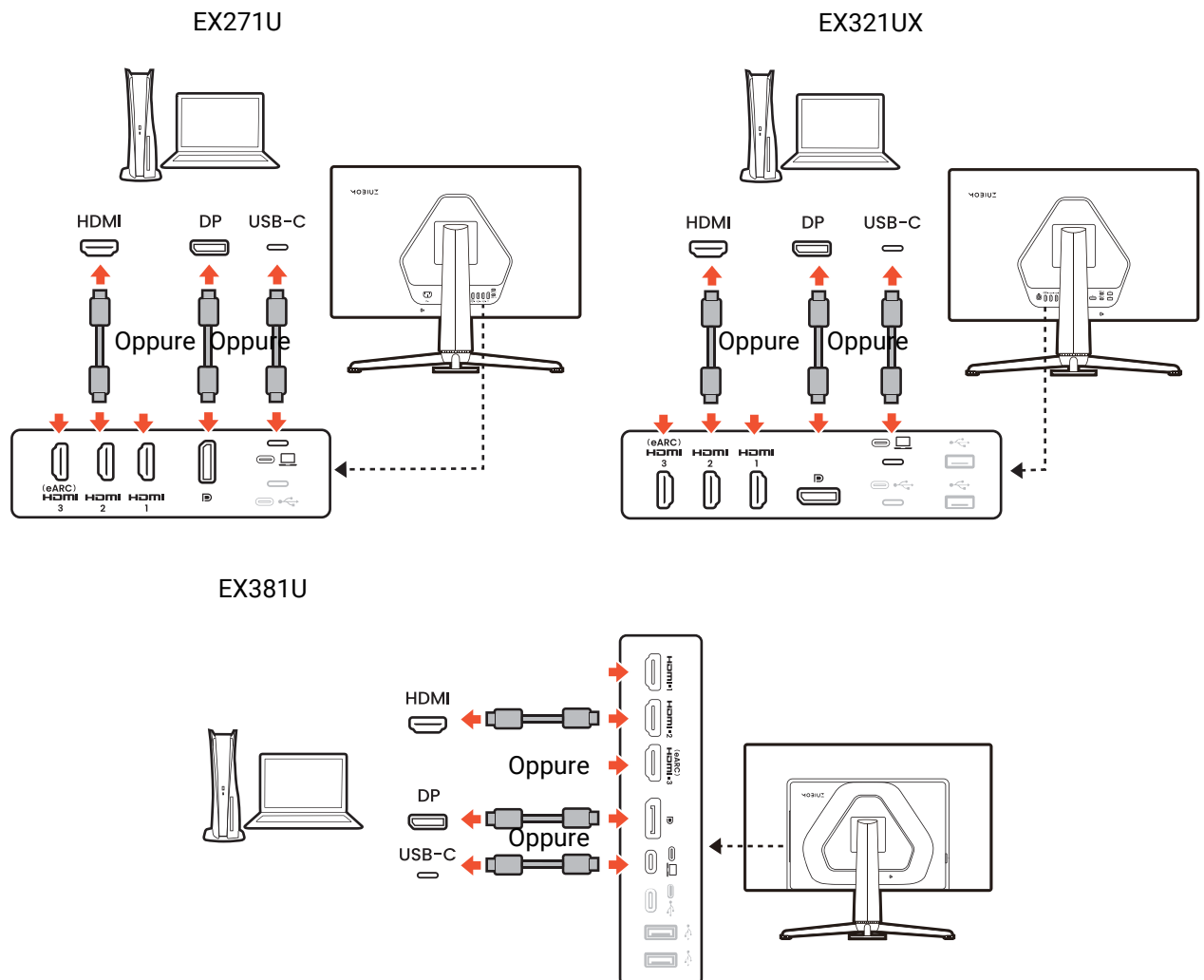

3. Collegare il cavo audio.

Si consiglia di collegare una soundbar eARC alla porta HDMI-3 sul monitor.

È possibile collegare le cuffie/altoparlante al jack cuffie che si trova sulla parte inferiore del monitor.

EX271U/EX321UX

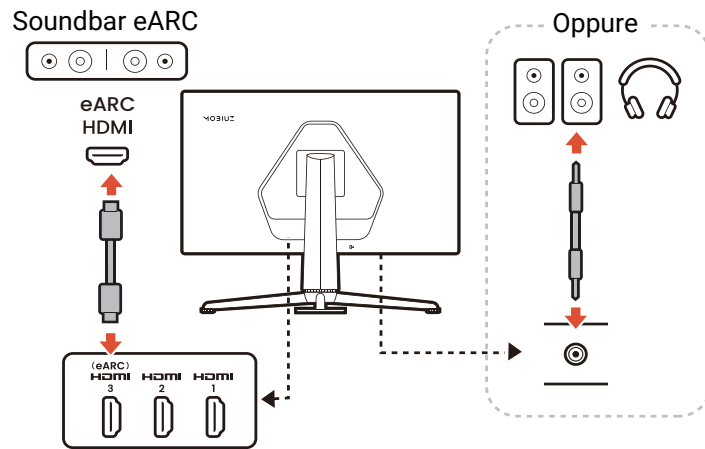

EX381U

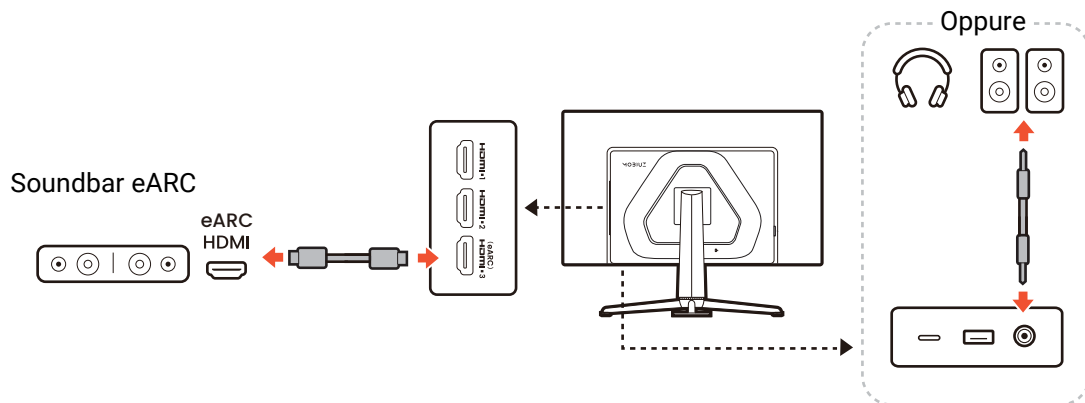

4. Collegare i dispositivi USB.

1. Collegare il cavo USB tra il PC e il monitor (tramite la porta USB a monte sul retro). La porta USB a monte trasmette i dati tra il PC e i dispositivi USB collegati al monitor.
2. Collegare i dispositivi USB tramite le altre porte USB (a valle) sul monitor. Queste porte USB a valle trasmettono i dati tra i dispositivi USB collegati e la porta a monte.

EX271U

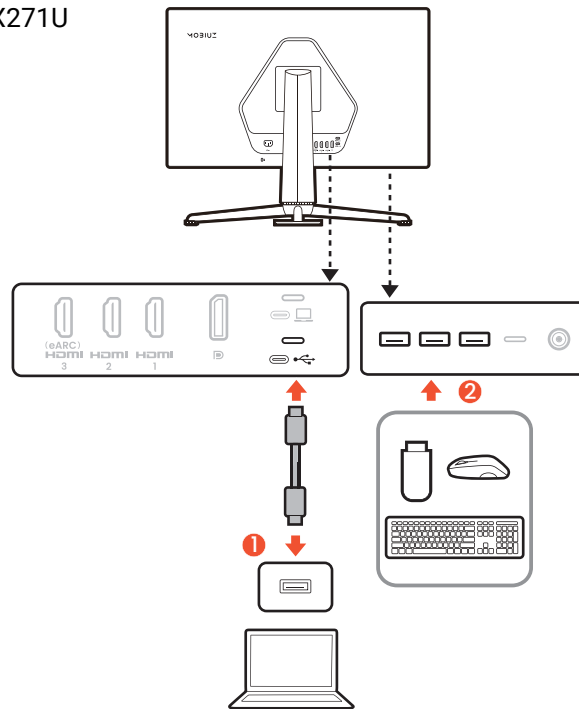

EX321UX

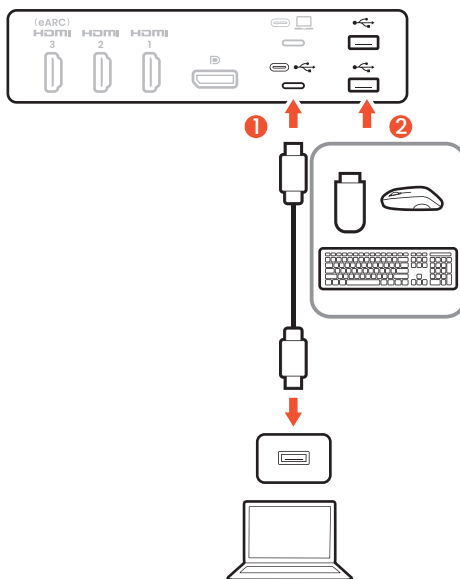

EX381U

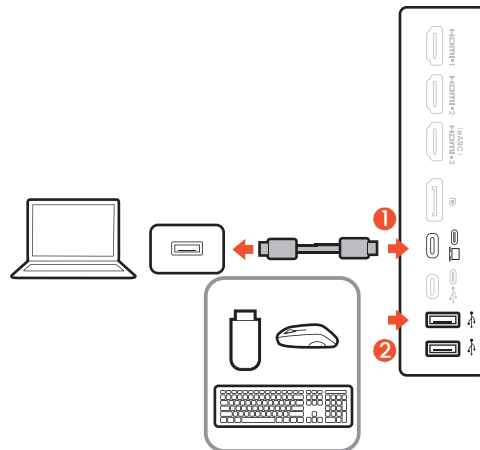

5. Posizionare correttamente il monitor.

Posizionare il monitor come desiderato una volta collegati correttamente i cavi. Spostare il monitor con attenzione tenendo la parte inferiore del monitor, la base o il braccetto del supporto.

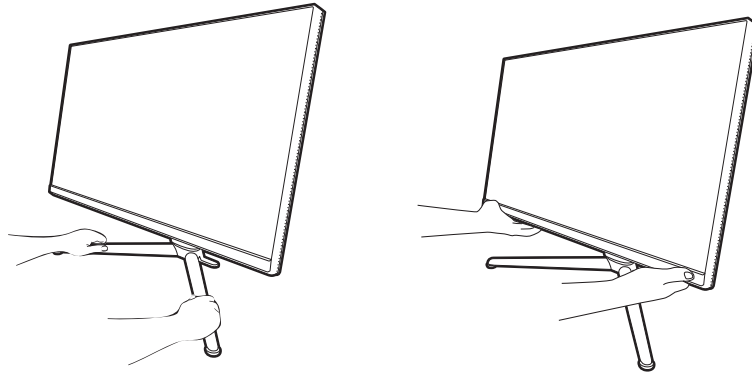

Evitare di fare pressione con le dita sulla superficie dello schermo. Lo schermo potrebbe danneggiarsi a causa della forza eccessiva.



6. Regolare l'angolazione di visione.

È possibile posizionare lo schermo all'angolazione desiderata utilizzando le funzioni di inclinazione, rotazione e regolazione dell'altezza del monitor. Per informazioni controllare le specifiche sul prodotto sul sito web.

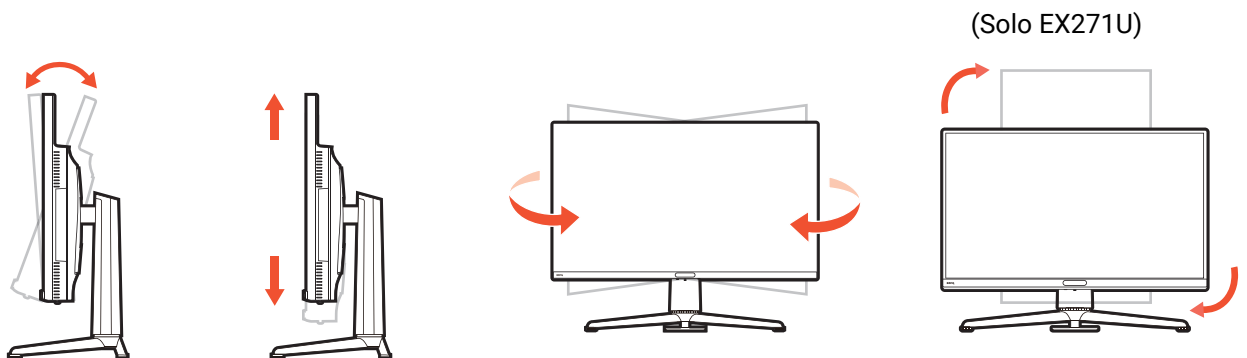

Il monitor è di tipo senza cornice e deve essere maneggiato con cura. Evitare di premere le dita sulla superficie dello schermo. Evitare di applicare forza eccessiva sullo schermo.

7. Collegare l'adattatore al monitor.

(Modelli con adattatore) Collegare il cavo di alimentazione all'adattatore di alimentazione.

Collegare l'adattatore alla presa indicata da  sul retro del monitor. Inserire l'altra estremità del cavo di alimentazione alla presa di corrente.

Solo EX321UX

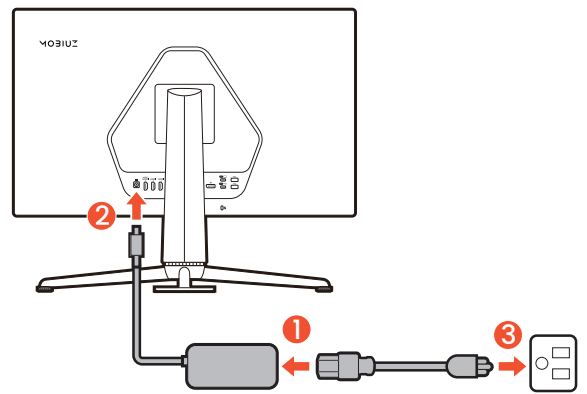

(Modelli senza adattatore) Collegare il cavo di alimentazione al monitor e ad una presa di corrente.

Solo EX271U

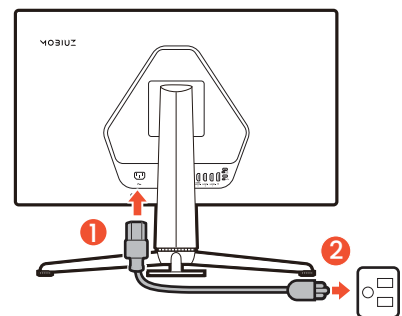

Solo EX381U

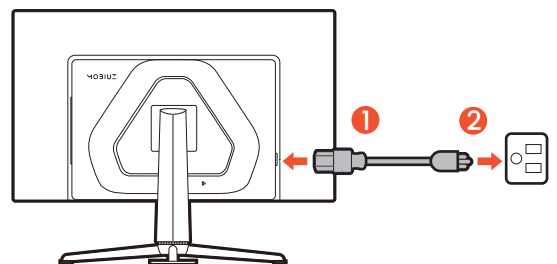

8. Accendere il monitor.

Accendere anche il computer. Se sono presenti più sorgenti video, premere il tasto di ingresso e il controller a 5 direzioni per selezionare la sorgente di ingresso.



Per estendere la durata del prodotto, si consiglia di utilizzare la funzione di risparmio energetico del computer.

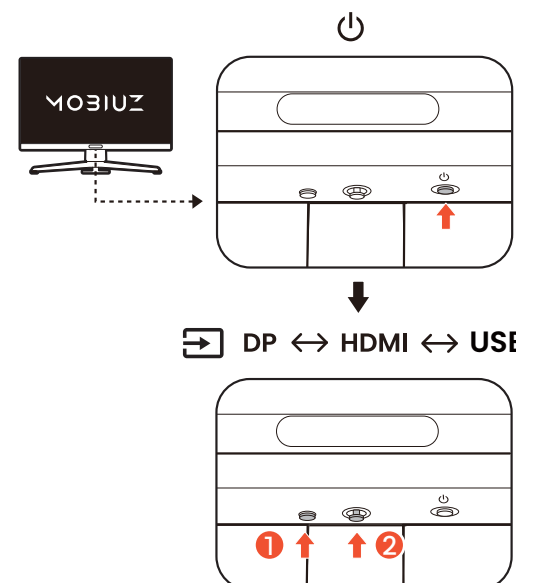

9. Impostare il monitor per il gioco.

Viene chiesto di avviare il monitor con tre modalità colore che sono create per stili di gioco distinti. Premere il controller a 5 direzioni per continuare. Procedere con l'impostazione di una modalità colore per l'ingresso attuale o scorrere il menu per altre impostazioni. Per informazioni consultare [Controller a 5 direzioni e operazioni del menu di base a pagina 40](#).

È possibile impostare il monitor per funzionare con scenari specifici con un set di impostazioni preferito. Consultare [Configurazione del monitor per diversi scenari a pagina 41](#) per completare la configurazione.

Come staccare il supporto e la base

1. Spegnerne il monitor.

Prima di staccare il cavo di corrente, spegnere il monitor e la corrente. Spegnerne il computer prima di staccare il cavo dei segnali del monitor.

2. Preparare il monitor e l'area.

Posizionare lo schermo con la superficie rivolta verso il basso su una superficie pulita e ben imbottita.

Oppure, poggiare il retro del monitor sulla confezione utilizzata per la spedizione del prodotto.



Fare attenzione a evitare danni al monitor. Se la superficie dello schermo viene poggiata su un oggetto come la cucitrice o il mouse, il vetro si crepa o si rovina il substrato LCD e viene resa nulla la garanzia. Nel caso lo schermo scivoli sul tavolo, si potrebbero graffiare o danneggiare il bordo del monitor e i controlli.

3. Rimuovere il supporto del monitor.

Tenere premuto il pulsante di rilascio del supporto

VESA (1), e rimuovere il supporto dal monitor

(2 e 3).

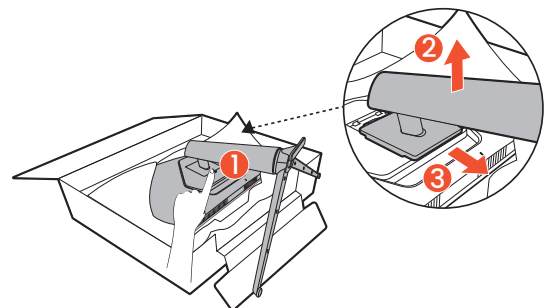
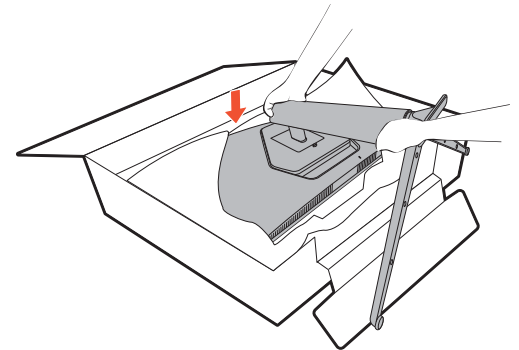

4. Rimuovere la base del monitor.

Rilasciare la vite nella parte inferiore della base del monitor e scollegare la base del monitor come illustrato.



Se si prevede di riutilizzare il monitor con il supporto in futuro, conservare la base e il supporto del monitor in un luogo sicuro.

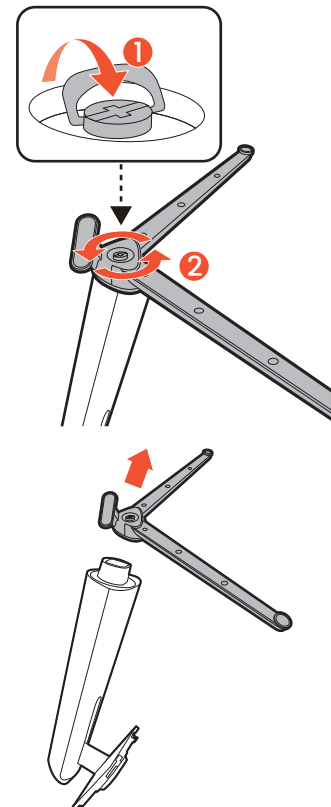

Uso del kit di montaggio a parete del monitor (venduto separatamente)

Il retro del monitor LCD presenta un supporto standard VESA da 100mm, che permette l'installazione della staffa per montaggio a parete. Prima di cominciare l'installazione del kit di montaggio, leggere attentamente la sezione relativa alle precauzioni.

Precauzioni

- Installare il kit di montaggio e il monitor su un muro con superficie piana.
- Assicurarsi che il materiale della parete e la staffa per il montaggio a parete (venduto separatamente) siano sufficientemente stabili per supportare il peso del monitor. Consultare le specifiche del prodotto sul sito web per le informazioni sul peso.
- Spegnerne il monitor e togliere l'alimentazione prima di disconnettere i cavi dal monitor LCD.

1. Rimuovere il supporto del monitor.

Scollegare il supporto del monitor come illustrato in [Come staccare il supporto e la base a pagina 33](#).

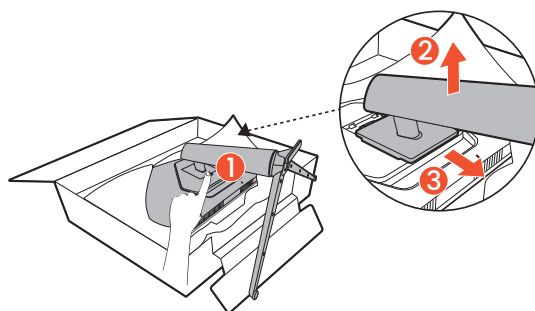

2. Rimuovere le viti sul coperchio posteriore.

Usare un cacciavite a forma di croce per svitare le viti sul coperchio posteriore. Si raccomanda l'uso di un cacciavite a testa magnetica per non rischiare di perdere le viti.

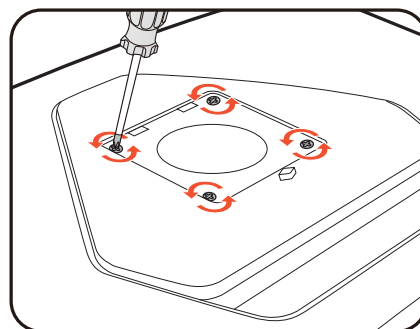

3. Per completare l'installazione consultare il manuale di istruzioni fornito con la staffa per il montaggio a parete acquistato.



Usare quattro viti M4 x 10 mm per fissare la staffa per il montaggio a parete VESA al monitor. Assicurarsi che tutte le viti siano avvitate correttamente. Consultare un tecnico professionista o l'assistenza BenQ per l'installazione a parete e le precauzioni sulla sicurezza.

Controlli del monitor

Telecomando e campo d'azione

1. Seguire le istruzioni in [Preparazione del telecomando a pagina 23](#) per preparare il telecomando.
2. Puntare il telecomando verso il monitor. Il sensore IR del telecomando si trova sulla parte anteriore del monitor e ha una portata di circa 6 metri con un angolo di 30° (sinistra e destra) e 30° (in alto e in basso). Assicurarsi che non siano presenti ostacoli tra il telecomando e il sensore IR sul monitor.
3. Per utilizzare il telecomando, consultare [Conoscere il telecomando a pagina 22](#) per ulteriori informazioni.

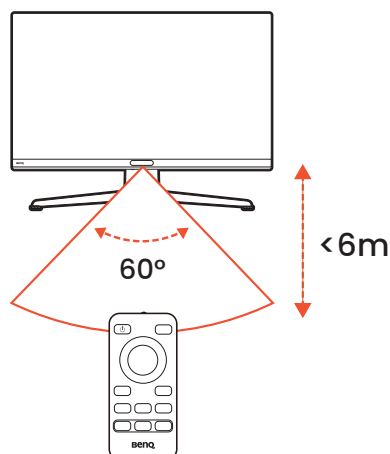

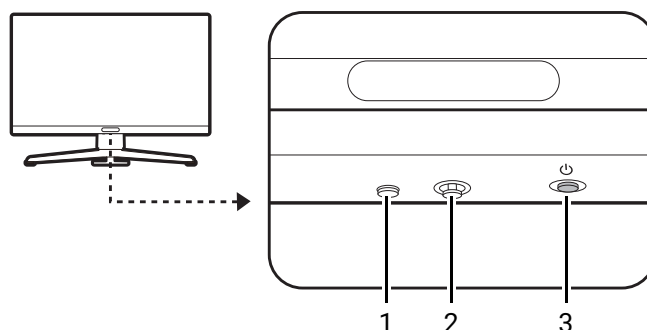

Pannello di controllo



N.	Nome	Descrizione
1	Tasto ingresso	Consente di accedere al menu di selezione della sorgente video.
2	Controller a 5 direzioni	Consente di accedere alle funzioni o elementi del menu con indicato dalle icone su schermo. Per ulteriori informazioni consultare Controller a 5 direzioni e operazioni del menu di base a pagina 40 .
3	Tasto accensione	Accende o spegne l'alimentazione.

Introduzione al menu

Head-up display (HUD)

HUD è disponibile solo quando è visualizzato **Menu rapido** o il menu principale. Premere  /  /  per visualizzare **Menu rapido** e HUD.

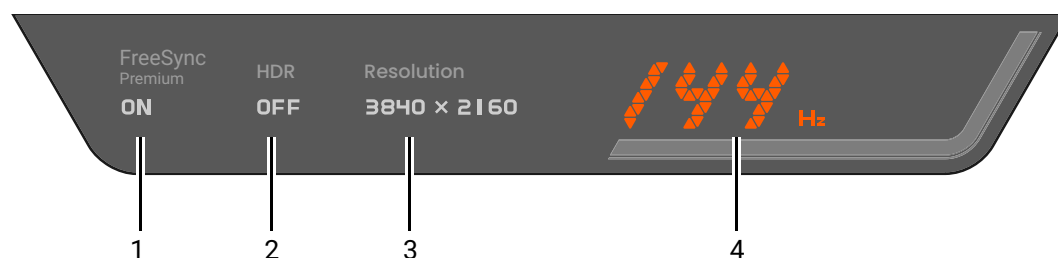

N.	Elemento	Descrizione
1	FreeSync	Mostra lo stato di FreeSync. Per ulteriori informazioni consultare FreeSync Premium Pro a pagina 67 .
2	HDR	Mostra lo stato di HDR. Per ulteriori informazioni consultare Attivazione della funzione HDR a pagina 45 .
3	Risoluzione	Mostra la risoluzione attuale dello schermo.
4	Frequenza aggiornamento	Mostra la frequenza di aggiornamento attuale. Cambia in tempo reale con l'ingresso video dalla console/computer.

Contatore FPS

Contatore FPS mostra la frequenza di aggiornamento attuale. Cambia in tempo reale con l'ingresso video dalla console/computer.

Se abilitato, il contatore FPS viene visualizzato nell'angolo superiore destro dello schermo. Per ulteriori informazioni consultare [Verifica della frequenza di aggiornamento attuale a pagina 46](#).



Menu tasti di scelta rapida

Premere un tasto di scelta rapida per visualizzare il menu corrispondente.

Menu Audio

Premere / per visualizzare il menu audio.

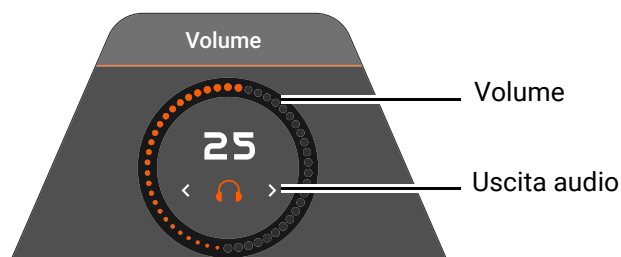

Menu modalità audio



Disponibile per un dispositivo di uscita audio collegato al jack cuffie da 3,5mm.

Premere  sul telecomando per richiamare un elenco di opzioni **Modalità audio**. Per ulteriori informazioni consultare [Modalità audio a pagina 60](#).

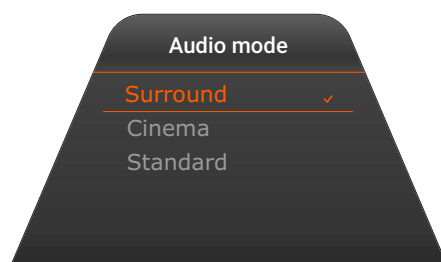

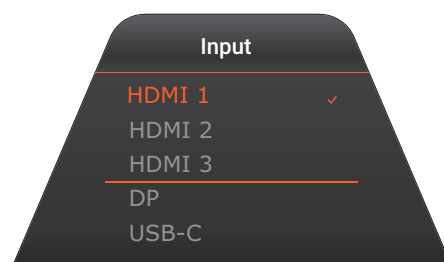

Menu selezione ingresso

Premere il tasto ingresso sul monitor o il tasto  sul telecomando per visualizzare il menu di selezione dell'ingresso.





Menu modalità colore

 Disponibile per i contenuti compatibili con HDR.

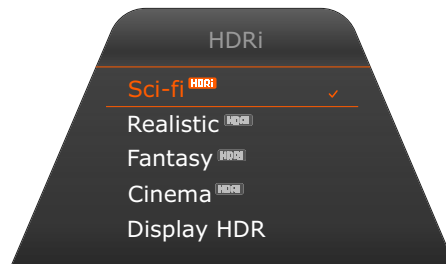



Premere il tasto **HDRi** () sul telecomando per richiamare un elenco di opzioni HDR. Per ulteriori informazioni consultare [Modalità colore a pagina 49](#).

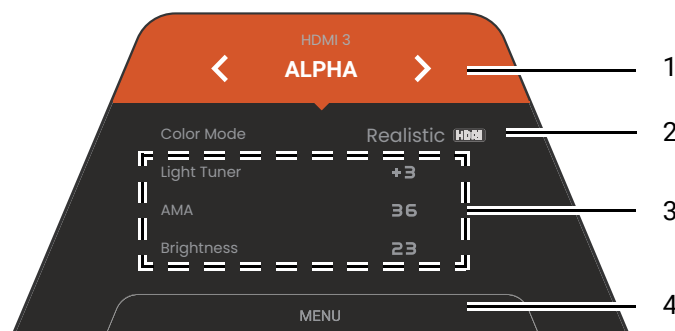

Menu rapido



Premere  /  /  per visualizzare il **Menu rapido**.



N.	Elemento	Descrizione
1	Sorgente di ingresso e scenario predefinito	Visualizza la sorgente video/scenario corrente. Premere  /  per scorrere tutti gli scenari. Per ulteriori informazioni consultare Configurazione del monitor per diversi scenari a pagina 41 .
2	Modalità colore	Per ulteriori informazioni consultare Modalità colore a pagina 49 .
3	Impostazioni rapide	Premere  /  per apportare le regolazioni. I menu impostazione predefiniti variano in base allo scenario e alcune modalità colore potrebbero non essere regolabili. Consultare Opzioni del menu disponibili per ciascun Modalità colore a pagina 53 per le opzioni disponibili per ciascuna modalità colore. Per personalizzare i menu impostazione a cui è possibile accedere dal Menu rapido , consultare Personalizzazione del Menu rapido per uno scenario a pagina 42 .
4	Menu principale	Consente di accedere al menu principale. Per ulteriori informazioni consultare Menu principale a pagina 39 .

Menu principale

Aprire il menu principale per regolare tutte le impostazioni sul monitor.

- Premere il tasto menu (☰) per visualizzare il menu principale.
- Premere  /  /  per **Menu rapido > Menu**.

Per ulteriori informazioni consultare [Scorrere il menu principale a pagina 48](#).

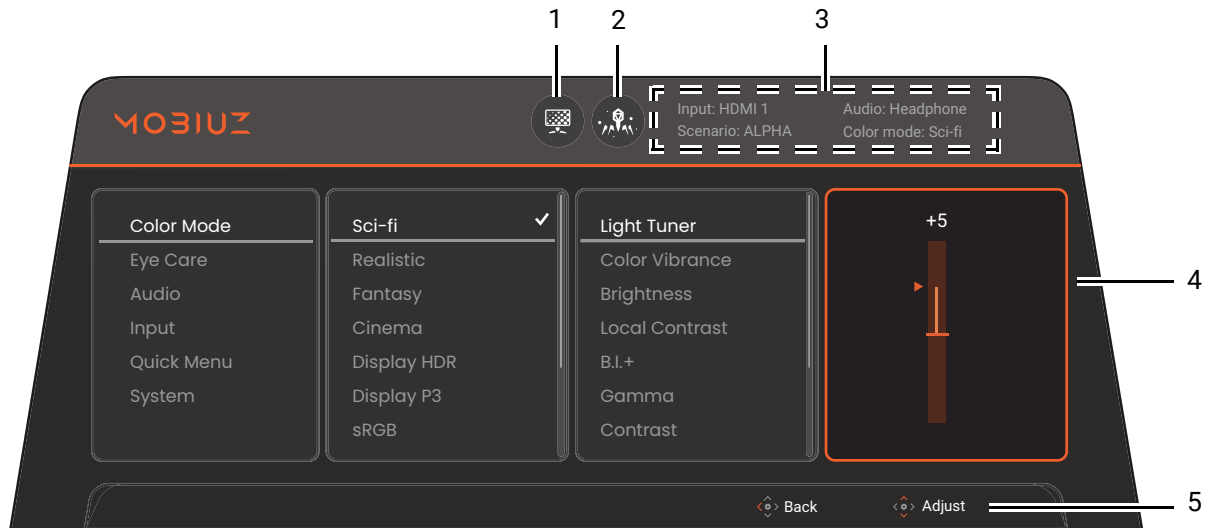

N.	Elemento	Descrizione
1	Icona Dimming locale (solo alcuni modelli)	Si illumina quando è abilitato Dimming locale . Per ulteriori informazioni consultare Dimming locale a pagina 52 .
2	Icona Local Contrast	Si illumina quando è abilitato Local Contrast . Per ulteriori informazioni consultare Local Contrast a pagina 51 .
3	Informazioni sistema	Visualizza le informazioni attuali del sistema, incluso la sorgente di ingresso, scenario, uscita audio e modalità colore.
4	Menu e opzioni	Visualizza i menu e le opzioni.
5	Suggerimenti sull'uso	Visualizza le operazioni che possono essere svolte con il controller a 5 direzioni o i tasti di navigazione sul telecomando.





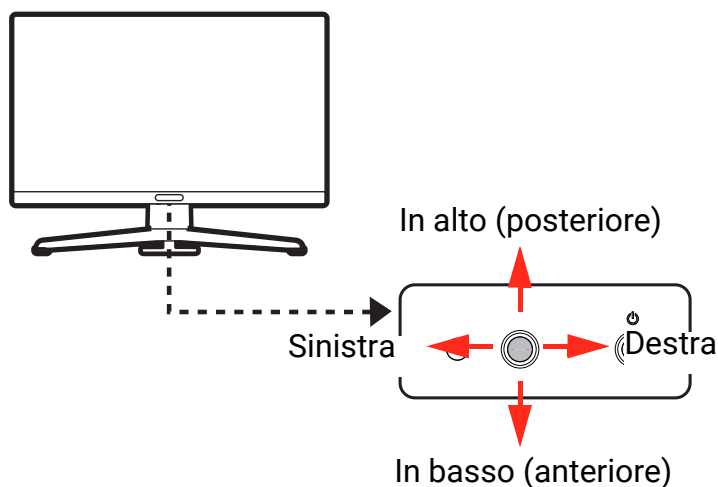

Regolazioni del monitor

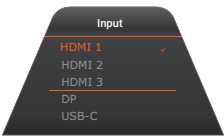
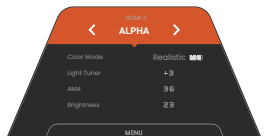
Controller a 5 direzioni e operazioni del menu di base

Il controller a 5 direzioni si trova sotto alla parte inferiore della cornice frontale. Mentre si è seduti davanti al monitor, spostare il controller nelle direzioni indicate dalle icone sullo schermo per scorrere il menu e le operazioni.





Icona OSD	Operazioni controller a 5 direzioni	Funzione
(Con un ingresso video disponibile ma nessun menu attivato)		
N/D	Premere al centro o spostare verso destra/sinistra	Consente di attivare il Menu rapido .
N/D	Spostare verso l'alto/il basso	Attiva il menu audio.
(Quando è attivato il menu di selezione della sorgente video)		
	Spostare verso l'alto/il basso	Consente di passare alla sorgente di ingresso desiderata.
(Quando è attivo il Menu rapido)		
	Spostare verso l'alto/il basso	Consente di passare all'impostazione del menu precedente/successiva.
	Spostare verso destra/sinistra	<ul style="list-style-type: none"> Consente di passare alla voce del menu successiva/precedente. (Quando è evidenziato Menu) Spostare verso sinistra per chiudere Menu rapido; spostare verso destra per accedere al menu principale.
	Premere al centro	<ul style="list-style-type: none"> Consente di chiudere il Menu rapido. (Quando è evidenziato Menu) Per accedere al menu principale.

Icona OSD	Operazioni controller a 5 direzioni	Funzione
(Quando è attivo il menu audio)		
	Spostare verso l'alto/il basso	Regola il volume.
	Spostare verso destra/sinistra	Consente di passare a HDMI eARC e jack cuffie da 3,5mm.
(Quando è attivo il menu principale)		
	Premere al centro	Consente di confermare la selezione.
	Spostare verso destra	<ul style="list-style-type: none"> • Consente di accedere ai sottomenu. • Consente di confermare la selezione.
	Spostare verso l'alto	<ul style="list-style-type: none"> • Consente di passare alla voce del menu precedente. • Per Su/aumentare la regolazione.
	Spostare verso il basso	<ul style="list-style-type: none"> • Consente di passare alla voce del menu successiva. • Per Giù/diminuire la regolazione.
	Spostare verso sinistra	<ul style="list-style-type: none"> • Consente di tornare al menu precedente. • Consente di chiudere il menu OSD.

Configurazione del monitor per diversi scenari

Il monitor può essere utilizzato per il collegamento con più dispositivi per vari tipi di giochi e attività. In tali casi, potrebbero essere necessarie impostazioni diverse per meglio adattarlo ai contenuti multimediali. Salvare un set di impostazioni preferite come scenario e applicarlo a uno specifico ingresso o contenuto.

Per impostazione predefinita, lo scenario cambia con la sorgente di ingresso. Quando viene avviato **Menu rapido** premendo  /  / , è possibile cambiare lo scenario per l'ingresso attuale o regolare alcune impostazioni da **Menu rapido**. La mappatura dello scenario viene aggiornata di conseguenza.

[Cambio dello scenario a pagina 42](#)

[Personalizzazione del Menu rapido per uno scenario a pagina 42](#)



Per conoscere le impostazioni che possono essere salvate e applicate con lo scenario, consultare [Impostazioni dell'OSD regolabili a pagina 43](#).

È possibile salvare un massimo di 5 scenari. È possibile procedere come segue:

A. Tenere le impostazioni coerenti (ad esempio stesso scenario) per lo stesso contenuto su diversi dispositivi.

[Cambio rapido degli ingressi a pagina 44](#)

B. Applicare diversi set di impostazioni (ad esempio diversi scenari) per vari contenuti dallo stesso dispositivo.

[Cambio dello scenario a pagina 42](#)

Esempio di mappatura dello scenario

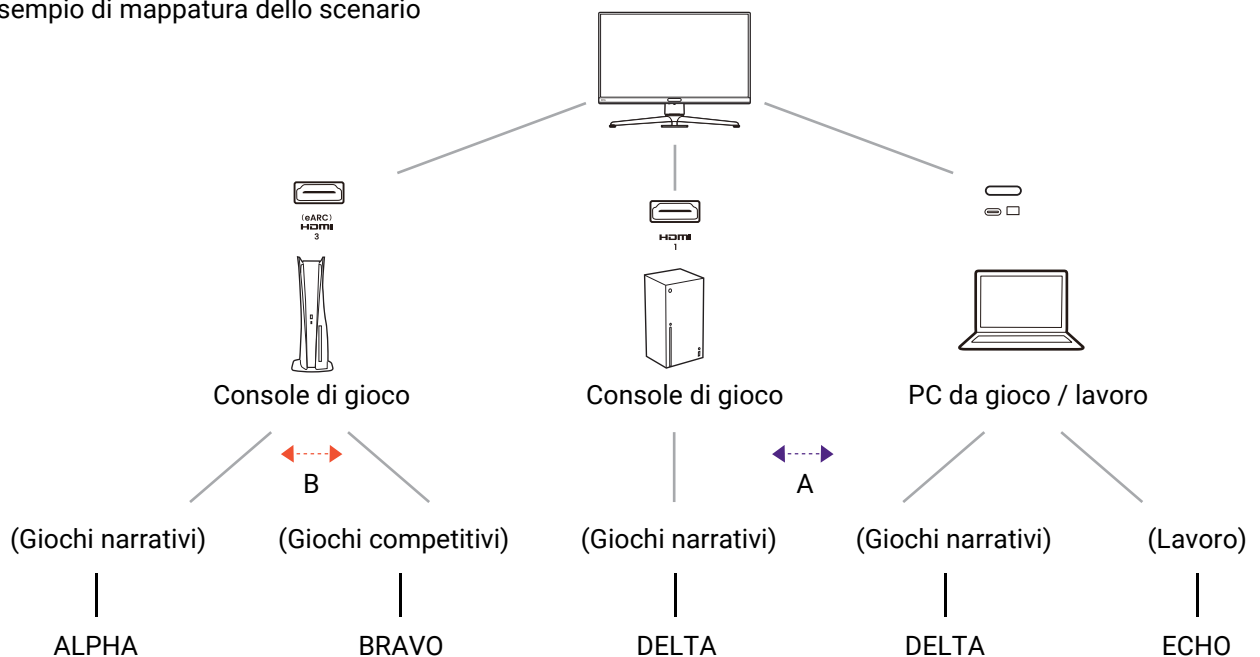

Cambio dello scenario

1. Premere / / per visualizzare il **Menu rapido**.
2. Quando viene selezionato il nome dello scenario, premere / per cambiare lo scenario per l'ingresso/contenuto attuale. La volta successiva che viene selezionato lo stesso ingresso, sarà applicato lo scenario selezionato.

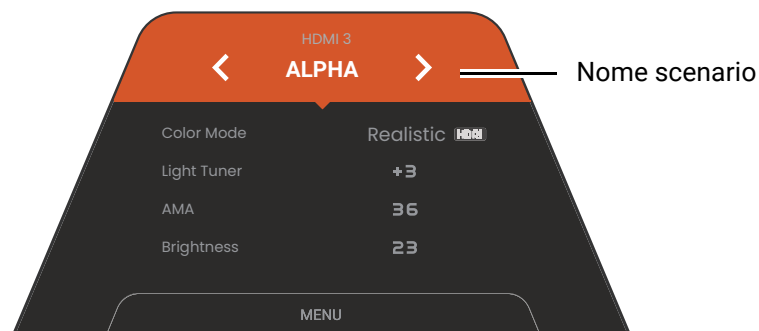





In alternativa, andare su **Menu > Input** per preimpostare lo scenario che cambia con ciascun ingresso. La mappatura dello scenario sarà aggiornata tutte le volte che viene cambiata dal **Menu rapido**.

Personalizzazione del **Menu rapido** per uno scenario

Per impostazione predefinita, sono presenti 3 impostazioni rapide che possono essere personalizzate con ciascuno scenario nel **Menu rapido**. Se necessario cambiare le voci delle impostazioni.

1. Premere / / per visualizzare il **Menu rapido**.

2. Andare su **Menu > Menu rapido**.
3. Selezionare uno scenario e premere  per ulteriori selezioni.
4. Selezionare un elemento disponibile e premere  per ulteriori selezioni.
5. Scorrere fino all'elemento e premere  /  per confermare. Il menu impostazione è disattivo nel **Menu rapido** se non è supportato dalla modalità colore.

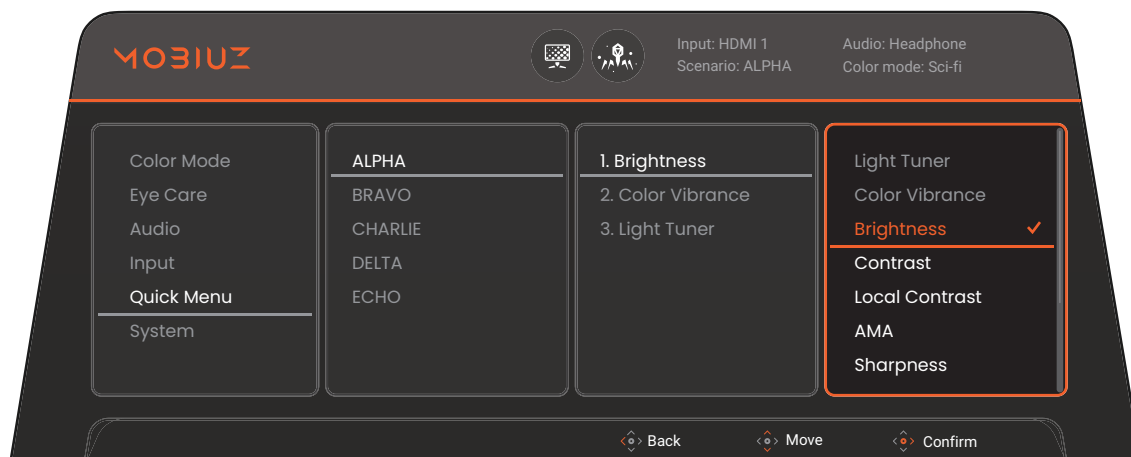

Impostazioni dell'OSD regolabili

Mentre alcune impostazioni (come la lingua dell'OSD) vengono cambiate e diventano subito effettive a prescindere dalle impostazioni del monitor o dall'ingresso, molte impostazioni dell'OSD possono essere regolate e salvate per essere usate con ingressi, modalità colore o scenari. Quando viene selezionato un ingresso, una modalità colore o uno scenario viene applicata l'impostazione desiderata.

Elementi	Descrizione
Modalità display	Salvate e applicate in base all'ingresso.
Overscan	
Gamma PC RGB	
Uscita audio	
DSC	
Modalità colore (Tutto tranne Giocatore 1/2/3)	Salvate e applicate tramite il cambio di scenario.
Low Blue Light	
Intensità colori	
Modalità audio	
Volume	

Elementi	Descrizione
Light Tuner	Salvate e applicate in base al cambio di scenario e modalità colore.
Color Vibrance	
Local Contrast	
Luminosità	
Contrasto	
Gamma	
Temp colore	
AMA	
Nitidezza	
Blur Reduction (solo alcuni modelli)	
B.I.+	
Controllo retroillum. (solo alcuni modelli)	
Dimming locale (solo alcuni modelli)	
Uniformità	

Cambio rapido degli ingressi

Premere ripetutamente il tasto ingresso sul monitor o il tasto  sul telecomando per scorrere le sorgenti video disponibili.

Ciascuna sorgente è preimpostata per uno scenario. Lo scenario cambia con la sorgente di ingresso. È anche possibile cambiare le impostazioni dal **Menu rapido** o **Menu > Input**.

Regolazione automatica della luminosità dello schermo (Brightness Intelligence Plus)

 La funzione Brightness Intelligence Plus funziona solo con alcune modalità immagine (modalità colore). Se non è disponibile, le relative opzioni del menu saranno di colore grigio.

Il sensore illuminazione integrato funziona con la tecnologia Brightness Intelligence Plus per rilevare l'illuminazione ambientale, la luminosità dell'immagine e il contrasto in modo da bilanciare automaticamente lo schermo. Aiuta a conservare i dettagli dell'immagine oltre a ridurre l'affaticamento degli occhi.

1. Premere  /  /  per visualizzare il **Menu rapido**.
1. Andare su **Menu**.

- Andare su **Modalità colore** > una modalità > **B.I.+** (Brightness Intelligence Plus) > **Attivato**. Il completamento della regolazione impiega alcuni secondi.



Le prestazioni di Brightness Intelligence Plus possono essere influenzate dalle fonti di illuminazione e dall'angolazione del monitor. È possibile aumentare la sensibilità del sensore di illuminazione da **Eye Care** > **B.I.+** > **Sensibil. sensore** quando è abilitato **B.I.+**. Per ulteriori informazioni consultare [Sensibil. sensore a pagina 57](#).





Attivazione della funzione HDR

Per abilitare la funzione HDR, assicurarsi che il dispositivo sorgente, il cavo video e il contenuto multimediale siano compatibili con HDR.

Quando il contenuto in ingresso è compatibile con HDR, sullo schermo viene visualizzato il messaggio OSD **HDR: Attivato**. La funzione HDR viene abilitata.

È possibile cambiare le modalità colore come desiderato. In questo caso, tutte le opzioni disponibili in **Modalità colore** supportano i contenuti HDR. Ciascuna modalità HDR dispone di impostazioni schermo predefinite che sono regolabili. Per le opzioni menu disponibili consultare [Opzioni del menu disponibili per ciascun Modalità colore a pagina 53](#).



Scelta di una uscita audio

- Premere  /  per visualizzare il menu audio.
- Premere  /  per passare a HDMI eARC e jack cuffie da 3,5mm.
Premere  /  per regolare il volume.



Usare l'impostazione **Alto** solo con apparecchiature audio a impedenza elevata. Non usare l'impostazione **Alto** con dispositivi a bassa impedenza che possono esporre a rischio di danni. Fare la scelta in modo da garantire prestazioni ottimali e la sicurezza dell'apparecchiatura.



Scelta di una modalità audio (solo jack cuffie da 3,5mm)

- Premere  /  /  per visualizzare il **Menu rapido**.
- Andare su **Menu** > **Audio** > **Cuffie** > **Modalità audio**.
- Selezionare un equalizzatore audio dall'elenco. Per ulteriori informazioni consultare [Modalità audio a pagina 60](#).

La modalità audio selezionata si basa sullo scenario attuale. Cambiare lo scenario per cambiare anche la modalità audio predefinito applicata.

Scelta della modalità colore

Il monitor dispone di tre modalità colore: **Sci-fi**, **Fantasy** e **Realistico**, sono create per stili di gioco distinti per migliorare l'ambiente di gioco. Per tutte le opzioni disponibili, consultare [Modalità colore a pagina 49](#).

- Premere  /  /  per visualizzare il **Menu rapido**.
- Andare su **Menu** > **Modalità colore** per la modalità colore desiderata.

3. In ciascuna modalità, regolare e salvare le impostazioni per adattarle alle proprie necessità.





- Scaricare **Color Shuttle** da www.BenQ.com per condividere le impostazioni della modalità gioco e gestire le modalità gioco per i titoli. Consultare [Supporto per il prodotto a pagina 3](#) per l'accesso al software.
- (Quando è disponibile un contenuto HDR) Premere il tasto **HDRi** () sul telecomando per un elenco di modalità colore che supportano i contenuti HDR. Premere ripetutamente il tasto per scorrere le opzioni fino a quella desiderata.

Verifica della frequenza di aggiornamento attuale

La frequenza di aggiornamento viene visualizzata rispettivamente su HUD e contatore FPS.

HUD è disponibile solo quando è visualizzato **Menu rapido** o il menu principale.

Se si preferisce essere aggiornati sulla frequenza di aggiornamento, è possibile scegliere di visualizzare HUD sempre, o mostrare il contatore FPS sull'angolo superiore destro dello schermo.



1. Premere  /  /  per visualizzare il **Menu rapido**.
2. Andare su **Menu > Sistema > Contatore FPS**. Vedere [Contatore FPS a pagina 66](#) per le opzioni.



In alternativa, premere il tasto  sul telecomando per attivare il contatore FPS, HUD e disattivare.

Attivazione dell'accesso facilitato alla visione a colori (**Intensità colori**)

Intensità colori aiuta le persone con problemi di daltonia a distinguere i colori. Su questo monitor sono disponibili **Filtro rosso** e **Filtro verde**. Scegliere quello necessario.

1. Premere  /  /  per visualizzare il **Menu rapido**.
2. Andare su **Menu > Eye Care > Intensità colori**.
3. Scegliere **Filtro rosso** o **Filtro verde**.
4. Regolare il valore del filtro. Un effetto più intenso viene prodotto da valori elevati.

Frequenza di aggiornamento iniziale più elevata per il dispositivo

È possibile impostare il monitor a una frequenza di aggiornamento più elevata per migliorare l'esperienza di gioco.



Le temporizzazioni disponibili variano in relazione al modello e alla sorgente in ingresso. Scaricare il **Resolution file (File risoluzione)** dal sito web (consultare [Supporto per il prodotto a pagina 3](#)). Fare riferimento a "Modalità display predefinite" nel **Resolution file (File risoluzione)** per ulteriori informazioni.

1. Impostare il monitor a una frequenza di aggiornamento più alta. Andare alle impostazioni display del dispositivo e cercare l'opzione per la frequenza di aggiornamento. Impostarla alla frequenza di aggiornamento massima disponibile.
2. Nel gioco, passare al menu di configurazione e cambiare la frequenza fotogrammi o la frequenza di aggiornamento.

3. Verificare se la frequenza di aggiornamento è stata cambiata dal monitor. Consultare [Verifica della frequenza di aggiornamento attuale a pagina 46](#).



- Se la frequenza di aggiornamento massima non è disponibile nei menu, verificare quanto segue:
 - assicurarsi che il cavo HDMI o DisplayPort sia collegato correttamente al computer e al monitor.
 - assicurarsi che il dispositivo supporti la frequenza di aggiornamento massima del monitor.
 - assicurarsi che il gioco supporti la frequenza di aggiornamento massima del monitor.
- Le procedure di regolazione della frequenza di aggiornamento variano in base al gioco/dispositivo. Per informazioni consultare la documentazione della guida in dotazione con il gioco e il dispositivo.

Condivisione di un set di tastiera, mouse e altre periferiche USB con KVM

È possibile spostare i dispositivi di controllo (ad esempio tastiera e mouse) e altre periferiche USB tra diverse sorgenti video utilizzando KVM.



Con le connessioni appropriate, la visualizzazione passa agli ingressi disponibili, viene commutato anche il controllo di tastiera e mouse.

1. Collegare almeno 2 sorgenti video al monitor. Collegare correttamente la USB-C™. Vedere [Collegate il cavo video. a pagina 27](#) come riferimento.
2. Collegare correttamente HDMI o DP.
 - Collegamenti HDMI e USB a monte
 - Collegamenti DisplayPort e USB a monte
3. Collegare i dispositivi di controllo e altre periferiche USB alle porte USB sul monitor.
4. Una volta collegati correttamente più set, la funzione **KVM** viene attivata automaticamente.

È possibile commutare il controllo e il display con il tasto  sul telecomando.

Scorrere il menu principale

Si può usare il menu OSD (On Screen Display) per regolare tutte le impostazioni del monitor.

Premere  /  /  per visualizzare il **Menu rapido** e selezionare **Menu** per accedere al menu principale. Per informazioni consultare [Controller a 5 direzioni e operazioni del menu di base a pagina 40](#).

Le opzioni del menu disponibili variano in relazione alle sorgenti in ingresso, funzioni e impostazioni. Le opzioni del menu non disponibili diventeranno grigie. I tasti che non sono disponibili saranno disattivati e rimossa l'icona OSD corrispondente. Per i modelli privi di alcune funzioni, le impostazioni e gli elementi correlati non saranno visualizzati nel menu.



Le lingue del menu OSD possono essere diverse dal prodotto fornito nella tua regione, per ulteriori dettagli vedere [Lingua a pagina 65](#) in **Sistema** e **Imp. OSD**.

Per maggiori informazioni su ogni menu, far riferimento alle pagine di seguito:

- [Menu Modalità colore a pagina 49](#)
- [Menu Eye Care a pagina 57](#)
- [Menu Audio a pagina 59](#)
- [Menu Input a pagina 61](#)
- [Menu rapido a pagina 62](#)
- [Menu Sistema a pagina 64](#)

Menu **Modalità colore**

Le opzioni del menu disponibili variano in relazione alle sorgenti in ingresso, funzioni e impostazioni. Le opzioni del menu non disponibili diventeranno grigie. I tasti che non sono disponibili saranno disattivati e rimossa l'icona OSD corrispondente. Per i modelli privi di alcune funzioni, le impostazioni e gli elementi correlati non saranno visualizzati nel menu.

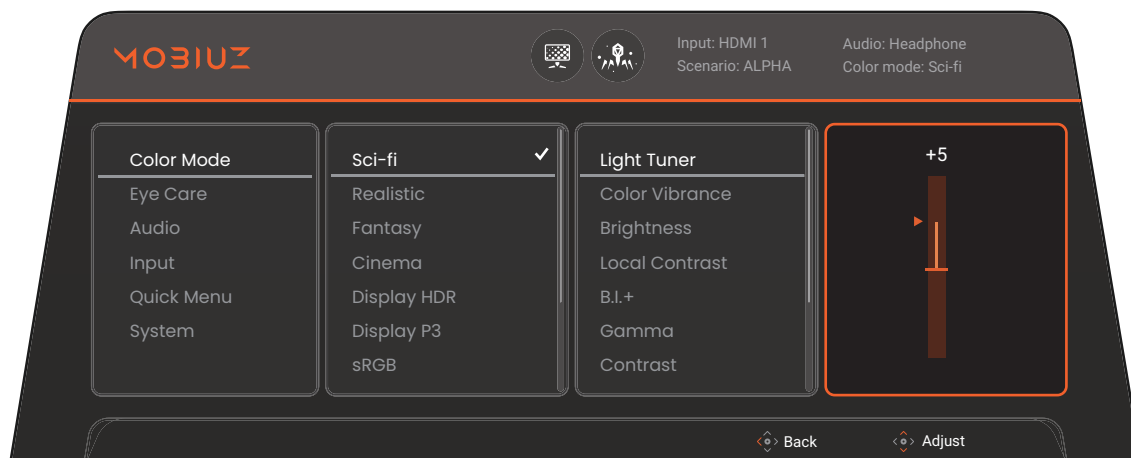

1. Premere / / per visualizzare il **Menu rapido**.
2. Selezionare **Menu** dal **Menu rapido**.
3. Usare o per selezionare **Modalità colore**.
4. Selezionare per passare al menu secondario, quindi usare o per selezionare un elemento del menu.
5. Usare o per eseguire le regolazioni, o usare per selezionare.
6. Per tornare al menu precedente, selezionare .
7. Per uscire dal menu, selezionare .



Elemento	Funzione	Intervallo
Modalità colore	Selezionare una modalità colore che più si avvicina alle immagini mostrate sullo schermo. È anche possibile regolare la modalità selezionata. Le opzioni del menu disponibili variano in relazione alle sorgenti in ingresso, funzioni e impostazioni.	

Elemento	Funzione	Intervallo
	Sci-fi Migliora la trama metallica per dare un'atmosfera futuristica.	<ul style="list-style-type: none"> • Light Tuner • Color Vibrance • Luminosità • Local Contrast • B.I.+ • Gamma • Contrasto • Temp colore • Dimming locale • AMA • Blur Reduction • Uniformità • Nitidezza • Controllo retroillum. • Salva con nome • Reimp colore
	Realistico Riproduce un contrasto eccezionale e realistico e una saturazione naturale.	
	Fantasy Enfatizza la pelle strutturata, la pietra solida e il fuoco tremolante.	
	Cinema Per la visione di video.	
	Display HDR Abilita la funzione HDR per i contenuti conformi agli standard DisplayHDR™ (certificato VESA).	
	Display P3 Per una migliore corrispondenza nei colori con Display P3 standard.	
	sRGB Per una migliore corrispondenza nei colori con periferiche sRGB compatibili.	
	Personalizza Applica una combinazione di impostazioni dei colori definite dall'utente.	
	Giocatore 1 Salva un nuovo set di impostazioni di visualizzazione personalizzate.	
	Giocatore 2	
	Giocatore 3	
	Smart Game Art (solo alcuni modelli) Il monitor identifica lo schermo di gioco e offre le impostazioni colore più adatte. Scaricare Color Shuttle dal sito Web BenQ per abilitare la funzione Smart Game Art.	<ul style="list-style-type: none"> • Luminosità • AMA • Reimp colore

Le opzioni del menu disponibili variano in relazione alle sorgenti in ingresso, funzioni e impostazioni. Per ulteriori informazioni consultare [Opzioni del menu disponibili per ciascun Modalità colore a pagina 53](#).

Elemento	Funzione	Intervallo
Light Tuner (solo alcune modalità)	Esalta le tonalità scure aumentando contemporaneamente luminosità, contrasto e saturazione.	-10 ~ 10
Color Vibrance (solo alcune modalità)	Offre diversi set di impostazioni dei colori. Una volta applicato, è possibile regolare alcune delle impostazioni colore nei menu corrispondenti.	0 ~ 20
Luminosità	Regola il bilanciamento tra aree luminose e scure.	0 ~ 100

Elemento	Funzione		Intervallo
Local Contrast (solo alcune modalità)	<p>La tecnologia di regolazione automatica del contrasto in tempo reale garantisce una presentazione dettagliata ottimale in diverse condizioni ambientali nel gioco.</p>  È possibile utilizzare Light Tuner per determinare il livello di contrasto.		<ul style="list-style-type: none"> • Attivato • Disattiv.
B.I.+ (solo alcune modalità)	<p>Attiva o disattiva la funzione Brightness Intelligence Plus. Il sensore illuminazione integrato funziona con la tecnologia Brightness Intelligence per rilevare l'illuminazione ambientale, la luminosità dell'immagine e il contrasto in modo da bilanciare automaticamente lo schermo. Per ulteriori informazioni consultare Regolazione automatica della luminosità dello schermo (Brightness Intelligence Plus) a pagina 44.</p>		<ul style="list-style-type: none"> • Attivato • Disattiv.
Gamma (solo alcune modalità)	Regola il tono della luminanza.		1 ~ 5
Contrasto	Regola il contrasto tra parti luminose e scure.		0 ~ 100
Temp colore (solo alcune modalità)	Normale	Consente a video e immagini fisse di essere visualizzati nella colorazione originale. Questa è l'impostazione colore predefinita dal costruttore.	
	Bluastro	Applica una tinta fredda all'immagine, impostazione predefinita dal costruttore per il bianco standard da PC.	
	Rossastro	Applica una tinta calda all'immagine, impostazione predefinita dal costruttore per il colore bianco della riproduzione informazioni.	
	Definito dall'utente	<p>La mescolanza dei colori primari Rosso, Verde e Blu può essere alterata in modo da modificare la tinta dell'immagine. Passare ai menu R (rosso), V (verde) e B (blu) per cambiare le impostazioni.</p> <p>La riduzione di uno o più colori determina la diminuzione del loro apporto alla tinta dell'immagine. (Ad es., se si riduce il livello di Blu l'immagine acquista gradualmente una tinta giallastra. Se si riduce il Verde, l'immagine assume la tinta Magenta.)</p>	<ul style="list-style-type: none"> • R (0 ~ 100) • V (0 ~ 100) • B (0 ~ 100)

Elemento	Funzione	Intervallo
Dimming locale (solo alcuni modelli / alcune modalità)	<p>Controlla la retroilluminazione in 1152 aree diverse dello schermo. Una volta abilitato, è possibile vedere più dettagli nelle aree scure con questo delicato controllo della retroilluminazione.</p> <p> Durante la lettura di testi bianchi su uno schermo nero, la luminosità dello schermo potrebbe cambiare improvvisamente se è attivata la riduzione locale dell'illuminazione. Disabilitare la riduzione locale dell'illuminazione per mantenere costante la luminosità dello schermo.</p>	<ul style="list-style-type: none"> • Attivato • Disattiv.
AMA	Migliora il tempo di risposta del livello di grigio del pannello LCD.	0 ~ 3
Blur Reduction (Riduzione sfocatura movimento) (solo alcuni modelli)	<p>Riduce la sfocatura del movimento nei giochi o durante la riproduzione di video.</p> <p> Notare l'impatto della funzione Blur Reduction una volta attivata.</p> <ul style="list-style-type: none"> - La luminosità viene ridotta. - La rimozione sfarfallio è disattivata. - Disponibile solamente quando la frequenza di aggiornamento è superiore a 100 Hz. 	
Uniformità (solo alcune modalità)	<p>Se attivata, questa funzione compensa la variazione di luminosità nelle aree dello schermo in modo che l'intera area di visualizzazione appaia con una luminosità uniforme.</p> <p> Tuttavia, disattivare questa funzione per ottenere contrasto e luminosità elevati.</p>	<ul style="list-style-type: none"> • Attivato • Disattiv.
Nitidezza	Regola la chiarezza e visibilità dei margini dei soggetti contenuti nell'immagine.	0 ~ 10
Controllo retroillum. (solo alcuni modelli / alcune modalità)	(Disponibile solo se l'ingresso è compatibile con HDR) Una volta attivato, il monitor potrebbe presentare uno sfarfallio durante la riproduzione dei contenuti HDR poiché la retroilluminazione cambia in modo dinamico in base ai contenuti. Si tratta di un fenomeno normale. La funzione può anche essere disattivata.	<ul style="list-style-type: none"> • Attivato • Disattiv.
Salva con nome (solo alcune modalità)	Salva un nuovo set di impostazioni di visualizzazione personalizzate.	<ul style="list-style-type: none"> • Giocatore 1 • Giocatore 2 • Giocatore 3
Reimp colore	Ripristina le impostazioni colore personalizzate sui valori predefiniti.	<ul style="list-style-type: none"> • SI • NO

Opzioni del menu disponibili per ciascun **Modalità colore**

In base alla **Modalità colore** appena impostata, le opzioni disponibili per la regolazione del colore variano. L'elenco è solo di riferimento poiché le opzioni disponibili variano in base all'ingresso. Le opzioni del menu non disponibili diventeranno grigie.

Per i contenuti SDR

EX271U	Sci-fi	Realistico	Fantasy	Cinema	Display P3	sRGB	Personalizza	Giocatore 1 / Giocatore 2 / Giocatore 3	Smart Game Art
Opzioni									
Light Tuner	V	V	V	V	X	X	V	V	X
Color Vibrance	V	V	V	V	X	X	V	V	X
Local Contrast	V	V	V	V	X	X	V	V	X
Luminosità	V	V	V	V	V	V	V	V	V
Contrasto	√ ⁽¹⁾	√ ⁽¹⁾	√ ⁽¹⁾	√ ⁽¹⁾	V	V	√ ⁽¹⁾	√ ⁽¹⁾	X
Nitidezza	V	V	V	V	V	V	V	V	X
Gamma	√ ⁽¹⁾	√ ⁽¹⁾	√ ⁽¹⁾	√ ⁽¹⁾	X	X	√ ⁽¹⁾	√ ⁽¹⁾	X
Temp colore	√ ⁽²⁾	√ ⁽²⁾	√ ⁽²⁾	X	X	X	√ ⁽¹⁾	√ ⁽¹⁾	X
AMA	V	V	V	V	V	V	V	V	V
Controllo retroillum.	X	X	X	X	X	X	X	X	X
Blur Reduction	V	V	V	X	X	X	V	V	X
B.I.+	V	V	V	V	X	X	V	V	X
Uniformità	X	X	X	X	V	V	X	X	X
Low Blue Light	V	V	V	V	X	X	V	V	X
Intensità colori	V	V	V	V	X	X	V	V	X

EX321UX	Sci-fi	Realistico	Fantasy	Cinema	Display P3	sRGB	Personalizza	Giocatore 1 / Giocatore 2 / Giocatore 3
Opzioni								
Light Tuner	V	V	V	V	X	X	V	V
Color Vibrance	V	V	V	V	X	X	V	V
Local Contrast	V	V	V	V	X	X	V	V
Luminosità	V	V	V	V	V	V	V	V
Contrasto	√ ⁽¹⁾	√ ⁽¹⁾	√ ⁽¹⁾	√ ⁽¹⁾	√ ⁽¹⁾	√ ⁽¹⁾	√ ⁽¹⁾	√ ⁽¹⁾
Nitidezza	V	V	V	V	V	V	V	V
Gamma	√ ⁽¹⁾	√ ⁽¹⁾	√ ⁽¹⁾	√ ⁽¹⁾	X	X	√ ⁽¹⁾	√ ⁽¹⁾
Temp colore	√ ⁽²⁾	√ ⁽²⁾	√ ⁽²⁾	√ ⁽²⁾	X	X	√ ⁽¹⁾	√ ⁽²⁾
AMA	V	V	V	V	V	V	V	V
Dimming locale	V	V	V	V	X	X	V	V
B.I.+	V	V	V	V	X	X	V	V
Uniformità	X	X	X	X	V	V	X	X

EX321UX	Sci-fi	Realistico	Fantasy	Cinema	Display P3	sRGB	Personalizza	Giocatore 1 / Giocatore 2 / Giocatore 3
Opzioni								
Low Blue Light	V	V	V	V	X	X	V	V
Intensità colori	V	V	V	V	X	X	V	V

EX381U	Sci-fi	Realistico	Fantasy	Cinema	Display P3	sRGB	Personalizza	Giocatore 1 / Giocatore 2 / Giocatore 3
Opzioni								
Light Tuner	V	V	V	V	X	X	V	V
Color Vibrance	V	V	V	V	X	X	V	V
Local Contrast	V	V	V	V	X	X	V	V
Luminosità	V	V	V	V	V	V	V	V
Contrasto	√ ⁽¹⁾	√ ⁽¹⁾	√ ⁽¹⁾	√ ⁽¹⁾	V	V	√ ⁽¹⁾	√ ⁽¹⁾
Nitidezza	V	V	V	V	V	V	V	V
Gamma	√ ⁽¹⁾	√ ⁽¹⁾	√ ⁽¹⁾	√ ⁽¹⁾	X	X	√ ⁽¹⁾	√ ⁽¹⁾
Temp colore	√ ⁽²⁾	√ ⁽²⁾	√ ⁽²⁾	X	X	X	√ ⁽¹⁾	√ ⁽²⁾
AMA	V	V	V	V	V	V	V	V
Blur Reduction	V	V	V	X	X	X	V	V
Controllo retroillum.	X	X	X	X	X	X	X	X
B.I.+	V	V	V	V	X	X	V	V
Uniformità	X	X	X	X	V	V	X	X
Low Blue Light	V	V	V	V	X	X	V	V
Intensità colori	V	V	V	V	X	X	V	V

Per i contenuti HDR

EX271U	Sci-fi HDRi	Realistico HDRi	Fantasy HDRi	Cinema HDRi	Display HDR	Giocatore 1 HDRi / Giocatore 2 HDRi / Giocatore 3 HDRi	Smart Game Art HDRi
Opzioni							
Light Tuner	V	V	V	V	X	V	X
Color Vibrance	V	V	V	V	X	V	X
Local Contrast	V	V	V	V	X	V	X
Luminosità	V	V	V	V	√ ⁽³⁾	V	V
Contrasto	√ ⁽¹⁾	√ ⁽¹⁾	√ ⁽¹⁾	√ ⁽¹⁾	X	√ ⁽¹⁾	X
Nitidezza	V	V	V	V	V	V	X
Gamma	X	X	X	X	X	X	X
Temp colore	√ ⁽²⁾	√ ⁽²⁾	√ ⁽²⁾	X	X	√ ⁽¹⁾	X
AMA	V	V	V	V	V	V	V
Controllo retroillum.	X	X	X	X	V	X	X
Blur Reduction	V	V	V	X	X	V	X

EX271U	Sci-fi HDRi	Realistico HDRi	Fantasy HDRi	Cinema HDRi	Display HDR	Giocatore 1 HDRi / Giocatore 2 HDRi / Giocatore 3 HDRi	Smart Game Art HDRi
Opzioni							
B.I.+	V	V	V	V	X	V	X
Uniformità	X	X	X	X	X	X	X
Low Blue Light	V	V	V	V	X	V	X
Intensità colori	V	V	V	V	X	V	X

EX321UX	Sci-fi HDRi	Realistico HDRi	Fantasy HDRi	Cinema HDRi	Display HDR	Giocatore 1 HDRi / Giocatore 2 HDRi / Giocatore 3 HDRi
Opzioni						
Light Tuner	V	V	V	V	X	V
Color Vibrance	V	V	V	V	X	V
Local Contrast	V	V	V	V	X	V
Luminosità	V	V	V	V	V	V
Contrasto	√ ⁽¹⁾	√ ⁽¹⁾	√ ⁽¹⁾	√ ⁽¹⁾	X	√ ⁽¹⁾
Nitidezza	V	V	V	V	V	V
Gamma	X	X	X	X	X	X
Temp colore	√ ⁽²⁾	√ ⁽²⁾	√ ⁽²⁾	√ ⁽²⁾	X	√ ⁽²⁾
AMA	V	V	V	V	V	V
Dimming locale	V	V	V	V	V	V
B.I.+	V	V	V	V	X	V
Uniformità	X	X	X	X	X	X
Low Blue Light	V	V	V	V	X	V
Intensità colori	V	V	V	V	X	V

EX381U	Sci-fi HDRi	Realistico HDRi	Fantasy HDRi	Cinema HDRi	Display HDR	Giocatore 1 HDRi / Giocatore 2 HDRi / Giocatore 3 HDRi
Opzioni						
Light Tuner	V	V	V	V	X	V
Color Vibrance	V	V	V	V	X	V
Local Contrast	V	V	V	V	X	V
Luminosità	V	V	V	V	√ ⁽³⁾	V
Contrasto	√ ⁽¹⁾	√ ⁽¹⁾	√ ⁽¹⁾	√ ⁽¹⁾	X	√ ⁽¹⁾
Nitidezza	V	V	V	V	V	V
Gamma	X	X	X	X	X	X
Temp colore	√ ⁽²⁾	√ ⁽²⁾	√ ⁽²⁾	X	X	√ ⁽²⁾
AMA	V	V	V	V	V	V
Blur Reduction	V	V	V	X	X	V
Controllo retroillum.	X	X	X	X	V	X

EX381U	Sci-fi HDRi	Realistico HDRi	Fantasy HDRi	Cinema HDRi	Display HDR	Giocatore 1 HDRi / Giocatore 2 HDRi / Giocatore 3 HDRi
Opzioni						
B.I.+	V	V	V	V	X	V
Uniformità	X	X	X	X	X	X
Low Blue Light	V	V	V	V	X	V
Intensità colori	V	V	V	V	X	V

- V: Disponibile.
- X: Non disponibile.
- ⁽¹⁾: Disponibile solo quando **B.I.+** è disabilitato.
- ⁽²⁾: Disponibile solo quando **B.I.+** è disabilitato e **Temp colore** è impostato su **Definito dall'utente**.
- ⁽³⁾: Disponibile solo quando **Controllo retroillum.** è disabilitato.



Menu **Eye Care**

Le opzioni del menu disponibili variano in relazione alle sorgenti in ingresso, funzioni e impostazioni. Le opzioni del menu non disponibili diventeranno grigie. I tasti che non sono disponibili saranno disattivati e rimossa l'icona OSD corrispondente. Per i modelli privi di alcune funzioni, le impostazioni e gli elementi correlati non saranno visualizzati nel menu.

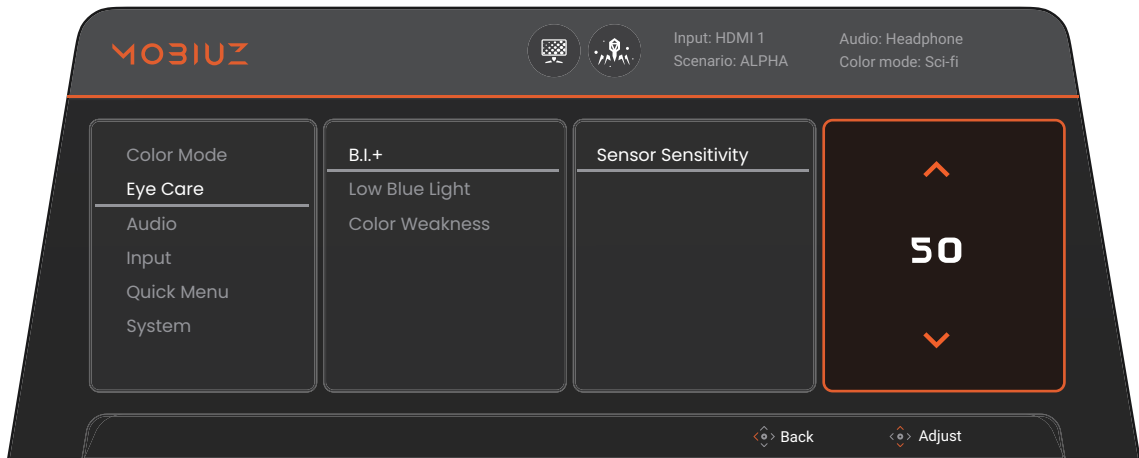

1. Premere / / per visualizzare il **Menu rapido**.
2. Selezionare **Menu** dal **Menu rapido**.
3. Usare o per selezionare **Eye Care**.
4. Selezionare per passare al menu secondario, quindi usare o per selezionare un elemento del menu.
5. Usare o per eseguire le regolazioni, o usare per selezionare.
6. Per tornare al menu precedente, selezionare .
7. Per uscire dal menu, selezionare .

Elemento	Funzione	Intervallo
B.I.+ (Brightness Intelligence Plus)	Se la funzione Brightness Intelligence Plus è stata attivata da una modalità nel menu Modalità colore , saranno disponibili qui le impostazioni correlate.	
	Sensibil. sensore Consente di regolare la sensibilità del sensore illuminazione per cambiare la quantità di luminosità da rilevare. Può essere di aiuto per correggere l'illuminazione non omogenea durante il rilevamento della luce.	0 ~ 100
Low Blue Light	Riduce la luce blu emessa dallo schermo per ridurre il rischio di esposizione degli occhi alla luce blu. Più alto è il valore, maggiore sarà la riduzione della luce blu.	0 ~ 5

Elemento	Funzione	Intervallo
Intensità colori	Regola la rappresentazione dei colori aiutando per le persone con problemi di daltonia a distinguere in modo semplice i colori.	
	Filtro rosso Decide l'effetto prodotto mediante il filtro rosso. Un effetto più inteso viene prodotto da valori elevati.	0 ~ 20
	Filtro verde Decide l'effetto prodotto mediante il filtro verde. Un effetto più inteso viene prodotto da valori elevati.	0 ~ 20

Menu **Audio**

Le opzioni del menu disponibili variano in relazione alle sorgenti in ingresso, funzioni e impostazioni. Le opzioni del menu non disponibili diventeranno grigie. I tasti che non sono disponibili saranno disattivati e rimossa l'icona OSD corrispondente. Per i modelli privi di alcune funzioni, le impostazioni e gli elementi correlati non saranno visualizzati nel menu.

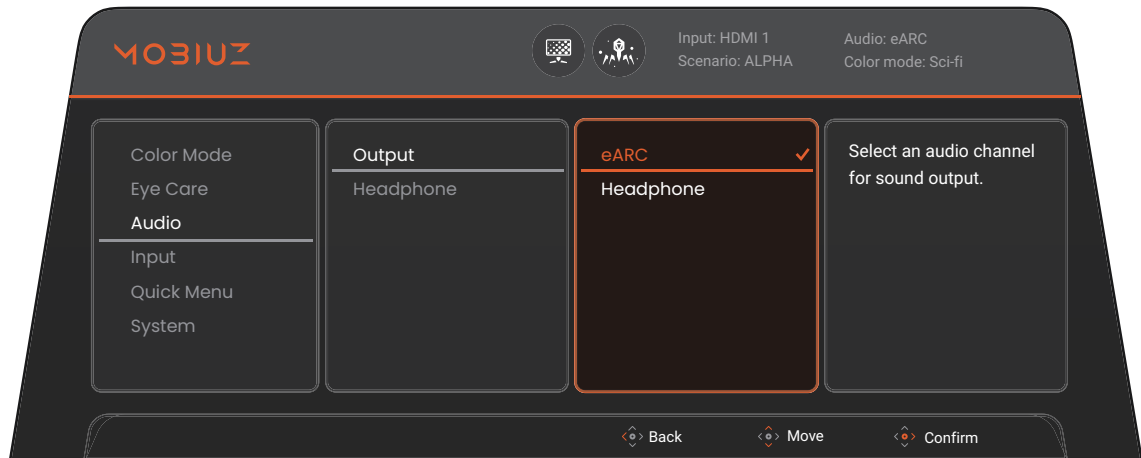

1. Premere / / per visualizzare il **Menu rapido**.
2. Selezionare **Menu** dal **Menu rapido**.
3. Usare o per selezionare **Audio**.
4. Selezionare per passare al menu secondario, quindi usare o per selezionare un elemento del menu.
5. Usare o per eseguire le regolazioni, o usare per selezionare.
6. Per tornare al menu precedente, selezionare .
7. Per uscire dal menu, selezionare .

Elemento	Funzione	Intervallo
Uscita	Seleziona un dispositivo per l'uscita audio.	
	eARC	Trasmette l'audio dal dispositivo collegato ad HDMI eARC del monitor.
	Cuffie	Trasmette l'audio dal dispositivo collegato al jack cuffie da 3,5mm del monitor.
Cuffie	Regola le impostazioni delle cuffie collegate.	
	Volume	Regola il volume dell'audio.

Elemento	Funzione	Intervallo	
	Modalità audio	Seleziona uno degli equalizzatori per ottenere effetti audio migliori in alcuni scenari.	
	Surround	Questo modulo simula l'audio immersivo e multidirezionale per le cuffie, ideale per arricchire l'esperienza di gioco con un audio immersivo.	
	Cinema	Migliora i bassi e conserva nitida la voce.	
	Standard	Bilancia tutte le impostazioni per l'uso senza uno scenario specifico.	
	Guadagno	<p>Il monitor dispone di DAC integrato. È necessario regolare l'impostazione guadagno per consentire una riproduzione ottimale dell'audio da parte delle cuffie.</p> <p>Per cuffie a impedenza elevata, selezionare Alto.</p> <p>Per cuffie a bassa impedenza, selezionare Basso.</p> <p> Usare l'impostazione Alto solo con apparecchiature audio a impedenza elevata. Non usare l'impostazione Alto con dispositivi a bassa impedenza che possono esporre a rischio di danni. Fare la scelta in modo da garantire prestazioni ottimali e la sicurezza dell'apparecchiatura.</p>	<ul style="list-style-type: none"> • Alto • Basso
	Disattiva audio	Disattiva l'audio in ingresso.	<ul style="list-style-type: none"> • Attivato • Disattiv.

Menu Input

Le opzioni del menu disponibili variano in relazione alle sorgenti in ingresso, funzioni e impostazioni. Le opzioni del menu non disponibili diventeranno grigie. I tasti che non sono disponibili saranno disattivati e rimossa l'icona OSD corrispondente. Per i modelli privi di alcune funzioni, le impostazioni e gli elementi correlati non saranno visualizzati nel menu.

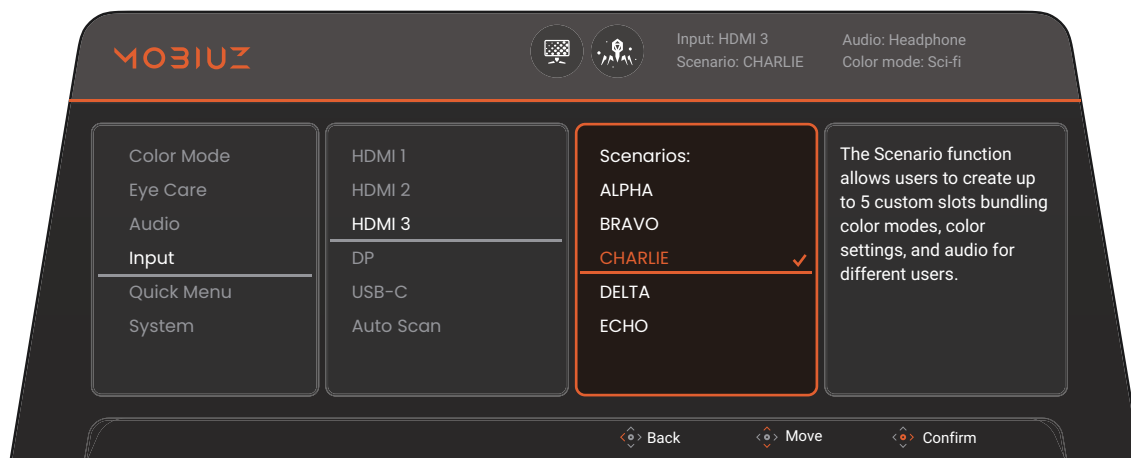









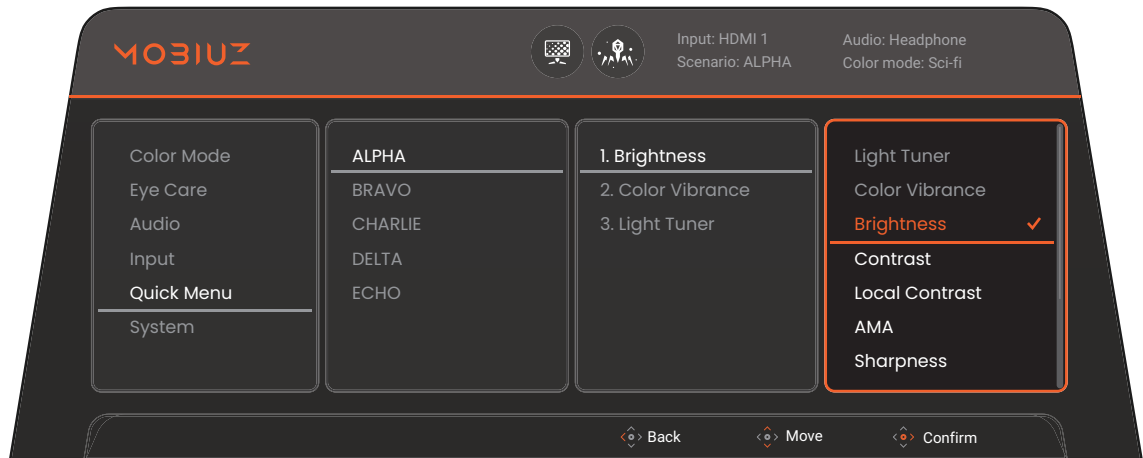





1. Premere / / per visualizzare il **Menu rapido**.
2. Selezionare **Menu** dal **Menu rapido**.
3. Usare o per selezionare **Input**.
4. Selezionare per passare al menu secondario, quindi usare o per selezionare un elemento del menu.
5. Usare o per eseguire le regolazioni, o usare per selezionare.
6. Per tornare al menu precedente, selezionare .
7. Per uscire dal menu, selezionare .

Elemento	Funzione	Intervallo
HDMI1	Usare questa opzione per selezionare l'ingresso più adatto al tipo di connessione video. Uno scenario può essere designato a un ingresso. Per ulteriori informazioni consultare Configurazione del monitor per diversi scenari a pagina 41 .	<ul style="list-style-type: none"> • ALPHA • BRAVO • CHARLIE • DELTA • ECHO
HDMI2		
HDMI3		
DP		
USB-C		
Ricerca automatica	Quando viene attivata questa funzione, tutte le porte saranno in modo selezione ciclica dell'ingresso.	<ul style="list-style-type: none"> • Attivato • Disattiv.

Menu rapido

Le opzioni del menu disponibili variano in relazione alle sorgenti in ingresso, funzioni e impostazioni. Le opzioni del menu non disponibili diventeranno grigie. I tasti che non sono disponibili saranno disattivati e rimossa l'icona OSD corrispondente. Per i modelli privi di alcune funzioni, le impostazioni e gli elementi correlati non saranno visualizzati nel menu.











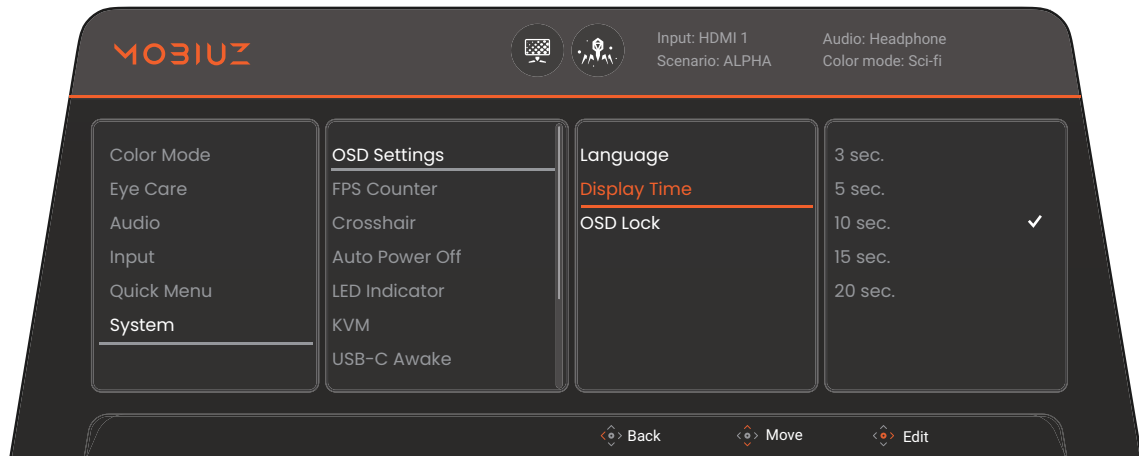





1. Premere  /  /  per visualizzare il **Menu rapido**.
2. Selezionare **Menu** dal **Menu rapido**.
3. Usare  o  per selezionare **Menu rapido**.
4. Selezionare  per passare al menu secondario, quindi usare  o  per selezionare un elemento del menu.
5. Usare  o  per eseguire le regolazioni, o usare  per selezionare.
6. Per tornare al menu precedente, selezionare .
7. Per uscire dal menu, selezionare .



Elemento	Funzione	Intervallo
ALPHA	Imposta le 3 impostazioni che potrebbero essere regolate con maggiore frequenza dal Menu rapido per ciascuno scenario. Per ulteriori informazioni consultare Menu rapido a pagina 38 e Personalizzazione del Menu rapido per uno scenario a pagina 42 .	<ul style="list-style-type: none"> • Light Tuner • Color Vibrance • Luminosità • Contrasto • Local Contrast • AMA • Nitidezza • Low Blue Light • Mirino • Dimming locale / Blur Reduction (varia in base al modello)
BRAVO		
CHARLIE		
DELTA		
ECHO		



Menu Sistema

Le opzioni del menu disponibili variano in relazione alle sorgenti in ingresso, funzioni e impostazioni. Le opzioni del menu non disponibili diventeranno grigie. I tasti che non sono disponibili saranno disattivati e rimossa l'icona OSD corrispondente. Per i modelli privi di alcune funzioni, le impostazioni e gli elementi correlati non saranno visualizzati nel menu.





1. Premere  /  /  per visualizzare il **Menu rapido**.
2. Selezionare **Menu** dal **Menu rapido**.
3. Usare  o  per selezionare **Sistema**.
4. Selezionare  per passare al menu secondario, quindi usare  o  per selezionare un elemento del menu.
5. Usare  o  per eseguire le regolazioni, o usare  per selezionare.
6. Per tornare al menu precedente, selezionare .
7. Per uscire dal menu, selezionare .

Elemento	Funzione		Intervallo
Imp. OSD	Lingua	<p>Imposta la lingua del menu OSD.</p> <p> Le opzioni della lingua visualizzate sull'OSD potrebbero differire da quelle mostrate a destra, in base al prodotto fornito nella regione.</p>	<ul style="list-style-type: none"> • English • Français • Deutsch • Italiano • Español • Polski • Český • Magyar • Română • Nederlands • Русский • Svenska • Português • العربية • 日本語 • 한국어 • 繁體中文 • 简体中文
	Durata visualizz.	Regola la durata di visualizzazione del menu OSD.	<ul style="list-style-type: none"> • 3 sec. • 5 sec. • 10 sec. • 15 sec. • 20 sec.
	Blocco OSD	<p>Impedisce che tutte le impostazioni del monitor siano cambiate involontariamente. Quando si attiva questa funzione, il funzionamento di controlli OSD e tasti di scelta non è abilitato.</p> <p> Per sbloccare i controlli OSD, tenere premuto un tasto qualsiasi per 10 secondi.</p>	

Elemento	Funzione	Intervallo
Contatore FPS	Determina come è mostrata la frequenza di aggiornamento. Per ulteriori informazioni consultare Verifica della frequenza di aggiornamento attuale a pagina 46 .	
	Contatore FPS	Mostra la frequenza di aggiornamento in tempo reale nell'angolo superiore destro dello schermo.
	HUD	Mostra HUD tutte le volte.
	Disattiv.	Mostra HUD solo quando è visualizzato Menu rapido o il menu principale.
Mirino	Visualizza il mirino sullo schermo per puntare gli obiettivi.	<ul style="list-style-type: none"> • Disattiv. •  • 
Spegnimento autom.	Imposta il periodo di tempo per lo spegnimento del monitor che passa automaticamente in modalità risparmio energetico.	<ul style="list-style-type: none"> • Disattiv. • 10 min. • 20 min. • 30 min.
Indicatore LED	Attiva o disattiva l'indicatore LED del tasto di accensione.	<ul style="list-style-type: none"> • Attivato • Disattiv.
KVM	Scambia il controllo di tastiera e mouse su diversi ingressi.	
	Auto	Scambia il controllo di tastiera e mouse su un ingresso disponibile.
	Porta upstream	Passa il controllo tastiera e mouse tramite la sorgente di ingresso/schermo alla porta USB a monte.
	USB-C	Passa il controllo tastiera e mouse tramite la sorgente di ingresso/schermo collegato alla porta USB-C™.
Riattivaz USB-C	<p>Se la funzione è disattivata, la porta USB-C™/hub USB non è alimentata mentre il monitor è in modalità standby.</p> <p>Per continuare ad alimentare la porta USB-C™/hub USB con il monitor in modalità standby, cambiare l'impostazione in Attivato.</p>	<ul style="list-style-type: none"> • Attivato • Disattiv.

Elemento	Funzione	Intervallo
Configuraz USB-C	Imposta la frequenza di aggiornamento dell'ingresso video mediante la porta USB-C™. La velocità di trasmissione USB cambia in relazione alle limitazioni della tecnologia USB-C™.	
	USB 2.0	Frequenza aggiornamento: 3840 x 2160 a 144Hz Velocità trasferimento USB: 480 Mbps
	USB 3.1 Gen1	Frequenza aggiornamento: 3840 x 2160 a 30Hz Velocità trasferimento USB: 5 Gbps
FreeSync Premium Pro	<p>Attiva o disattiva FreeSync Premium / FreeSync Premium Pro. I monitor dispongono di FreeSync per evitare interruzioni e vibrazioni dello schermo durante il gioco. Se la funzione è abilitata, le funzioni FreeSync e HDR sono attive, con il supporto di monitor, scheda grafica e ingresso dei contenuti HDR. La disponibilità della funzione FreeSync varia in base ai contenuti.</p> <p> Per qualsiasi domanda relativa alle prestazioni di FreeSync™ fare riferimento a www.AMD.com.</p>	<ul style="list-style-type: none"> • Attivato • Disattiv.
DSC	Supporta la tecnologia Display Streaming Compression (DSC) per visualizzare la sorgente video da DP o USB-C™.	<ul style="list-style-type: none"> • Attivato • Disattiv.

Elemento	Funzione		Intervallo	
Display	Modalità display	Questa funzione viene fornita per consentire la visualizzazione di altri formati senza distorsione geometrica oltre il 16:9.		
		Intero	Scala l'immagine sorgente per adattarla allo schermo. Ideale per il formato delle immagini 16:9.	
		Proporzioni imm	L'immagine sorgente viene visualizzata senza distorsione geometrica adattandola il più possibile al display.	
		1:1	Visualizza l'immagine sorgente nella risoluzione originale senza eseguire la scalatura.	
	Overscan	Aumenta la dimensione dell'immagine in ingresso. Usare questa funzione per nascondere i disturbi dei lati, se presenti, attorno all'immagine.  Disponibile solo quando l'ingresso è un timing video da HDMI.	<ul style="list-style-type: none"> • Attivato • Disattiv. 	
Gamma PC RGB	Determina la gamma della scala di colori. Selezionare una opzione che corrisponde all'impostazione della gamma RGB nel dispositivo collegato.	<ul style="list-style-type: none"> • Rilev auto • RGB (0~255) • RGB (16~235) 		
Informazioni	Visualizza le informazioni del prodotto.		<ul style="list-style-type: none"> • Input • Risoluzione corrente • Risoluzione ottimale • HDR • Nome modello 	
Reimposta tutto	Reimposta tutte le impostazioni relative a modalità, colore, e geometria sui valori predefiniti dal costruttore.  Dopo il ripristino del sistema sarà chiesto di impostare gli scenari per gli ingressi disponibili. Per ulteriori informazioni consultare Configurazione del monitor per diversi scenari a pagina 41 .		<ul style="list-style-type: none"> • SI • NO 	

Risoluzione dei problemi

Domande frequenti (FAQ)

Immagini

-  L'immagine è sfocata.
-  Scaricare il **Resolution file (File risoluzione)** dal sito web (consultare [Supporto per il prodotto a pagina 3](#)). Fare riferimento a "**Regolazione della risoluzione dello schermo**". Quindi selezionare la risoluzione e la frequenza di aggiornamento corrette; effettuare inoltre le regolazioni in base alle istruzioni riportate.
-  L'immagine risulta sfocata solo con risoluzioni minori rispetto alla risoluzione nativa (massima)?
-  Scaricare il **Resolution file (File risoluzione)** dal sito web (consultare [Supporto per il prodotto a pagina 3](#)). Fare riferimento a "**Regolazione della risoluzione dello schermo**". Selezionare la risoluzione nativa.
-  Si riscontrano errori di pixel.
- Uno dei pixel è sempre nero, uno o più pixel è sempre bianco, uno o più pixel è sempre rosso, verde, blu o di un altro colore.
-  • Pulire lo schermo LCD.
• Accendere e spegnere, ciclicamente.
• Questi sono pixel che sono permanentemente accesi o spenti ed è un difetto naturale che avviene nella tecnologia LCD.
-  L'immagine presenta colori imperfetti.
-  L'immagine è di colore giallastro, bluastro o roseo.
Passare alla modalità colore selezionata da **Modalità colore**. Selezionare **Reimp colore**, quindi scegliere **Sì** per reimpostare le impostazioni del colore ai predefiniti di fabbrica.
Se l'immagine continua a non essere visualizzata correttamente e anche la pagina OSD presenta colori imperfetti, è probabile che manchi uno dei tre colori primari nell'ingresso del segnale. A questo punto, controllare i connettori del cavo segnale. Se uno dei pin risulta piegato o spezzato, rivolgersi al rivenditore per ottenere l'assistenza necessaria.
-  L'immagine è distorta oppure lampeggia o presenta sfarfallii.
-  Scaricare il **Resolution file (File risoluzione)** dal sito web (consultare [Supporto per il prodotto a pagina 3](#)). Fare riferimento a "**Regolazione della risoluzione dello schermo**". Quindi selezionare la risoluzione e la frequenza di aggiornamento corrette; effettuare inoltre le regolazioni in base alle istruzioni riportate.

- ❓ Il monitor sta funzionando con la risoluzione originale, ma l'immagine è distorta.
- ✅ Le immagini da diverse sorgenti potrebbero apparire distorte o allungate sul monitor funzionante con la risoluzione originale. Per ottenere prestazioni ottimali di visualizzazione per ciascun tipo di sorgente in ingresso, è possibile utilizzare la funzione **Modalità display** per impostare il formato appropriato per le sorgenti in ingresso. Per dettagli vedere [Modalità display a pagina 68](#).
- ❓ L'immagine è spostata da un lato.
- ✅ Scaricare il **Resolution file (File risoluzione)** dal sito web (consultare [Supporto per il prodotto a pagina 3](#)). Fare riferimento a "**Regolazione della risoluzione dello schermo**". Quindi selezionare la risoluzione e la frequenza di aggiornamento corrette; effettuare inoltre le regolazioni in base alle istruzioni riportate.
- ❓ Sullo schermo è visibile un'immagine sbiadita causata dall'immagine statica.
- ✅
 - Attivare la funzione di gestione dell'energia per consentire al computer e al monitor di passare alla modalità "sleep" a basso consumo energetico quando non viene utilizzato.
 - Utilizzare un salva schermo al fine di evitare che l'immagine rimanga sullo schermo.

Indicatori LED

- ❓ L'indicatore LED di accensione è bianco o arancione.
- ✅
 - Se il LED si illumina di colore bianco fisso, il monitor è acceso.
 - Se il LED si illumina in bianco e sullo schermo viene visualizzato il messaggio **Fuori campo**, significa che si sta utilizzando una modalità di visualizzazione non supportata dal monitor. Impostare una delle modalità supportate. Scaricare il **Resolution file (File risoluzione)** dal sito web (consultare [Supporto per il prodotto a pagina 3](#)). Fare riferimento a "**Regolazione della risoluzione dello schermo**". Quindi selezionare la risoluzione e la frequenza di aggiornamento corrette; effettuare inoltre le regolazioni in base alle istruzioni riportate.
 - Se il LED è illuminato in arancione, è attivata la modalità di risparmio energetico. Premere un pulsante sulla tastiera del computer oppure muovere il mouse. Se il problema persiste, controllare i connettori del cavo segnale. Se uno dei pin risulta piegato o spezzato, rivolgersi al rivenditore per ottenere l'assistenza necessaria.
 - Se il LED è spento, controllare la presa di alimentazione, la presa di corrente esterna e il commutatore dell'alimentazione.

Controlli OSD

- ❓ Controlli OSD inaccessibili.
- ✅ Per sbloccare i controlli OSD quando vengono impostati per essere bloccati, tenere premuto un tasto qualsiasi per 10 secondi.

Messaggi OSD

- ? Messaggio **Fuori campo** sullo schermo durante l'avvio del computer.
- ✓ Se viene visualizzato il messaggio **Fuori campo** sullo schermo durante il processo di avvio del computer, vuol dire un problema di compatibilità del computer causato dal sistema operativo o dalla scheda grafica. Il sistema regolerà automaticamente la frequenza di aggiornamento. È sufficiente attendere l'avvio del sistema operativo.

Audio

- ? Dall'uscita audio collegata non viene emesso alcun suono.
- ✓
 - Controllare che il dispositivo sia collegato correttamente.
 - Verificare che sia selezionata l'uscita corretta. Consultare [Scelta di una uscita audio a pagina 45](#).
 - Assicurarsi che il dispositivo audio sia acceso.
 - Aumentare il volume (il volume potrebbe essere disattivo o troppo basso) del dispositivo audio.

Sensori

- ? Il sensore di illuminazione del monitor non funziona correttamente.
- ✓ Il sensore illuminazione si trova nella parte anteriore inferiore del monitor. Controllare:
 - Se è stato rimosso l'adesivo di protezione del sensore.
 - Se la funzione Brightness Intelligence Plus è attiva. Selezionare **Modalità colore** > una modalità > **B.I.+** (Brightness Intelligence Plus).
 - Che non siano presenti ostacoli davanti al sensore che impediscono al sensore di rilevare correttamente l'illuminazione.
 - Se sono presenti ostacoli o indumenti con colori accesi davanti al sensore. I colori accesi (soprattutto il bianco e i colori fluorescenti) riflettono la luce e non consentono al sensore di rilevare le fonti di illuminazione.

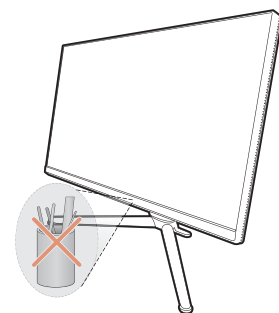

Ulteriore assistenza tecnica?

Se i problemi persistono dopo avere consultato il presente manuale, rivolgersi al proprio rivenditore o visitare il sito web locale Support.BenQ.com per ulteriore supporto e assistenza locale.