



Questo manuale d'istruzione è fornito da trovaprezzi.it. Scopri tutte le offerte per [BenQ MA270U](#) o cerca il tuo prodotto tra le [migliori offerte di Monitor](#)



Questo manuale d'istruzione è fornito da trovaprezzi.it. Scopri tutte le offerte per [BenQ MA270U](#) o cerca il tuo prodotto tra le [migliori offerte di Monitor](#)



Monitor LCD

Manuale utente

Monitor BenQ per serie di MacBook | Serie MA

Copyright

Copyright © 2024 di BenQ Corporation. Tutti i diritti riservati. È severamente vietato riprodurre, trasmettere, trascrivere, memorizzare in un sistema di recupero o tradurre in qualsiasi lingua o linguaggio parti di questa pubblicazione, in qualsiasi forma o con qualsiasi mezzo, elettronico, meccanico, magnetico, ottico, chimico, manuale o altro, senza previa autorizzazione scritta di BenQ Corporation.

Declinazione di responsabilità

BenQ Corporation declina qualsiasi responsabilità e non offre alcuna garanzia, implicita o esplicita, sull'attendibilità della presente Guida o di garanzia, commerciabilità o idoneità a uno scopo specifico di questo prodotto. BenQ Corporation si riserva il diritto di aggiornare la presente pubblicazione e di apportarvi regolarmente modifiche, senza alcun obbligo di notifica di eventuali revisioni o modifiche.

La tecnologia di rimozione dello sfarfallio di BenQ mantiene la retroilluminazione stabile con un variatore CC che elimina la causa principale dello sfarfallio del monitor, rendendolo più confortevole per la vista. Le prestazioni senza sfarfallio possono essere influenzate da diversi fattori esterni come la scarsa qualità del cavo, alimentazione instabile, interferenze nel segnale o messa a terra inadeguata, e non limitate ai fattori esterni citati in precedenza. (Si applica solo a modelli senza sfarfallio.)

MacBook è un marchio di Apple Inc.

BenQ ecoFACTS

BenQ has been dedicated to the design and development of greener product as part of its aspiration to realize the ideal of the "Bringing Enjoyment 'N Quality to Life" corporate vision with the ultimate goal to achieve a low-carbon society. Besides meeting international regulatory requirement and standards pertaining to environmental management, BenQ has spared no efforts in pushing our initiatives further to incorporate life cycle design in the aspects of material selection, manufacturing, packaging, transportation, using and disposal of the products. BenQ ecoFACTS label lists key eco-friendly design highlights of each product, hoping to ensure that consumers make informed green choices at purchase. Check out BenQ's CSR Website at <http://csr.BenQ.com/> for more details on BenQ's environmental commitments and achievements.

Product carbon footprint (PCF)

The carbon footprint of a product is the estimated carbon emission throughout its entire life cycle. The information may be available on the package or [online](#).

The carbon footprint stated for this product is the current estimate and the actual result may be subject to change due to unforeseen conditions. This means the actual product carbon footprint may be different from the declared statement.

You may not find your product's carbon footprint as it was not available at the time the product was shipped. The information should be online once it's available.



Supporto per il prodotto

Il presente documento ha il fine di offrire le informazioni più aggiornate e precise possibili al cliente, pertanto tutti i contenuti possono essere modificati di volta in volta senza preavviso. Visitare il sito web per la versione più recente del documento e altre informazioni sul prodotto. I file disponibili variano in relazione al modello.

1. Assicurarsi che il computer sia collegato a Internet.
2. Visitare il sito web locale da Support.BenQ.com. Il layout e i contenuti del sito possono variare in base alla regione/paese.
 - Manuale utente e documenti correlati
 - Driver e applicazioni
 - (Solo UE) Informazioni sullo smontaggio: Disponibile nella pagina download del manuale utente. Il documento viene fornito in base alla Norma (UE) 2019/2021 per la riparazione o riciclo del prodotto. Contattare sempre il servizio clienti locale per la manutenzione durante il periodo di garanzia. Per la riparazione non coperta da garanzia del prodotto, si consiglia di contattare il personale di assistenza qualificato e ottenere le parti di riparazione da BenQ per garantire la compatibilità. Non smontare il prodotto se non si è a conoscenza delle conseguenze. Se le informazioni sullo smontaggio del prodotto non sono disponibili, contattare il servizio clienti locale per assistenza.

Aggiornamento firmware

Si consiglia di aggiornare il prodotto alla versione firmware più recente (se disponibile) e consultare il manuale utente più aggiornato per utilizzare al meglio il prodotto.

Per aggiornare il monitor, scaricare e installare il software **Display QuickKit** dal sito Web BenQ.

- Support.BenQ.com > nome modello > **Software & Driver (Software e driver)** > **Display QuickKit** (disponibile solo quando il monitor è compatibile)
- Support.BenQ.com > **Display QuickKit** (la disponibilità varia in base alla regione)

L'utility software verifica automaticamente la compatibilità del monitor una volta avviata.

Fare riferimento al manuale utente dell'utility software per le istruzioni.

Se il monitor non è compatibile con **Display QuickKit**, e si desidera sapere se è disponibile una versione firmware più aggiornata, contattare l'assistenza clienti BenQ.

Impostazioni avanzate software

Oltre alle tecnologie e funzioni integrate disponibili nel prodotto, sono disponibili altre applicazioni software per migliorare ed estendere le funzionalità del prodotto. Scaricare il software e il relativo manuale utente come indicato dal sito Web BenQ.

• Display Pilot 2

Display Pilot 2 è una utility software che consente una sintonia precisa e rapida del display con la possibilità di salvare e usare in modo semplice le configurazioni del monitor che meglio si adattano. Tutte le regolazioni sono controllate dal software per eliminare la necessità di usare l'OSD (On-screen display).

Indice FAQ

Iniziare con gli argomenti che interessano.

Impostazione

Come è possibile impostare e accendere monitor?

Precauzioni sulla sicurezza	6
Come montare l'hardware del monitor	20
Regolazione dell'altezza del monitor	26

Come collegare un prodotto MacBook?

Uso con un prodotto della serie Mac	19
-------------------------------------	----

Come è possibile regolare l'angolo di visione del monitor?

Regolazione dell'angolo di visualizzazione	28
--	----

Come visualizzare una immagine verticale sul monitor?

Rotazione dello schermo	27
-------------------------	----

Come è possibile montare il monitor a parete?

Uso del kit di montaggio a parete del monitor (venduto separatamente)	29
---	----

Menu e accessori

Come è possibile usare il menu OSD?

Controller a 5 direzioni e operazioni del menu di base	31
Scorrere il menu principale	33

Strumenti utili per migliorare l'efficienza

Come gestire in modo efficiente le impostazioni del display?

Display Pilot 2	3
Controllo dello schermo con Display Pilot 2	33
Scegliere la Modalità colore appropriata	34
Scegliere la Modalità audio appropriata	36
Regola Impostazioni sistema display	37

Quali impostazioni sono disponibili e possono essere applicate a ciascuna modalità colore?

Personalizzazione della Modalità colore	34
Impostazioni regolabili del display	41

È possibile cambiare il dispositivo tramite la porta USB-C™ del monitor?

Alimentazione dalla porta USB-C™ sul monitor	19
--	----

È possibile caricare il dispositivo quando il monitor è in modalità standby o spento?

Ricarica del dispositivo collegato con il monitor (Always-On Power Charging)	40
--	----

Manutenzione e supporto prodotto

Come è possibile pulire il monitor?

Conservazione e pulizia	8
Pulizia dello schermo LCD	11

Come è possibile conservare il monitor non utilizzato per lungo tempo?

Come staccare il supporto e la base	25
Conservazione e pulizia	8

È necessario altro supporto.

Supporto per il prodotto	3
Manutenzione	9

Precauzioni sulla sicurezza

Sicurezza energetica



Seguire le istruzioni per la sicurezza per garantire prestazioni e durata ottimali del monitor.

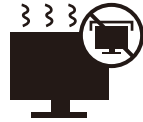

0-40°C



10-90%



0-3000m



-20-60°C



10-60%



0-12000m

- La presa CA isola il dispositivo dall'alimentazione CA.
- Il cavo di alimentazione serve da dispositivo di disinserimento dell'alimentazione per gli apparecchi ad innesto. La presa deve essere installata vicino all'apparecchio e deve essere facilmente accessibile.
- Il tipo di alimentazione utilizzato deve essere quello specificato sull'etichetta del prodotto. Se non si è sicuri del tipo di alimentazione disponibile, rivolgersi al proprio rivenditore o alla società elettrica locale.
- L'apparecchiatura collegabile di Classe I Tipo A deve essere collegata a terra.
- Deve essere utilizzato un cavo di alimentazione approvato maggiore o uguale a H03VV-F o H05VV-F, 2G o 3G, 0,75 mm².
- Usare esclusivamente il cavo di alimentazione fornito da BenQ. Non usare mai cavi che presentano segni di usura o che appaiono danneggiati dal calore.
- Per evitare di danneggiare il monitor, non utilizzarlo in zone nelle quali l'alimentazione elettrica non è stabile.
- Verificare che il cavo di alimentazione sia collegato ad una presa dotata di messa a terra prima di procedere all'accensione del monitor.
- Per evitare eventuali situazioni di pericolo, fare attenzione al carico elettrico quando si utilizza il monitor (con una ciabatta elettrica) con una prolunga elettrica.
- Prima di scollegare il cavo di alimentazione, spegnere sempre il monitor.

Per modelli con adattatore:

- Usare solo l'adattatore di alimentazione fornito con il monitor LCD. L'uso di un adattatore di alimentazione di altro tipo può provocare malfunzionamenti e/o situazioni di pericolo.
- Prevedere una sufficiente ventilazione intorno all'adattatore quando lo si utilizza per il funzionamento del dispositivo o per ricaricare la batteria. Non coprire l'adattatore di alimentazione con carta o altri oggetti che possono ridurre il raffreddamento. Non usare l'adattatore quando si trova all'interno della custodia per il trasporto.
- Collegare l'adattatore di alimentazione ad una sorgente di alimentazione corretta.
- Non tentare di eseguire interventi di manutenzione sull'adattatore di alimentazione. Al suo interno non ci sono componenti di cui è possibile eseguire la manutenzione. Sostituire l'unità se danneggiata o esposta a umidità eccessiva.

Installazione

- Non utilizzare il monitor nelle seguenti condizioni ambientali:
 - Temperatura molto alta o molto bassa, o se esposto a luce solare diretta
 - Luoghi polverosi
 - Umidità elevate, esposizione alla pioggia o in prossimità di acqua

- Esposto a vibrazioni o urti, come ad esempio in auto, bus, treni ed altri mezzi rotabili
- Nelle vicinanze di elementi di riscaldamento quali termosifoni, stufe ed altri elementi che generano calore (amplificatori audio compresi)
- Luogo chiuso (come ad esempio un armadietto o una libreria) senza ventilazione adeguata
- Superficie non uniforme o in piano
- Esposto a sostanze chimiche o fumo
- Trasportare con attenzione il monitor.
- Non collocare carichi pesanti sul monitor per evitare possibili lesioni personali o danni al monitor.
- Assicurarsi che i bambini non si attacchino o si arrampichino sul monitor.
- Tenere tutte le buste della confezione fuori dalla portata dei bambini.

Funzionamento

- Per proteggere la vista, fare riferimento al manuale utente per impostare la risoluzione ottimale dello schermo e la distanza di visualizzazione.
- Per ridurre l'affaticamento della vista, fare delle pause con regolarità quando si usa il monitor.
- Evitare di eseguire una delle seguenti azioni per un periodo di tempo prolungato. In caso contrario vi è il rischio che si determini l'effetto "ghost", con immagini permanenti.
 - Riprodurre immagini che non occupano completamente lo schermo.
 - Visualizzare immagini fisse sullo schermo.
- Per evitare di danneggiare il monitor, non toccare il pannello del monitor con la punta delle dita, penne o altri oggetti acuminati.
- Il monitor può essere danneggiato anche se si inseriscono o staccano di frequente i connettori video.
- Questo monitor è stato realizzato per essere utilizzato principalmente da utenti privati. Per poter utilizzare il monitor in luoghi pubblici o in ambienti con condizioni estreme, rivolgersi al centro di assistenza più vicino BenQ per avere il supporto necessario.
- Per evitare il rischio di folgorazioni elettriche, non tentare di smontare o riparare il monitor.
- In caso di cattivo odore o di produzione di suoni anomali provenienti dal monitor, rivolgersi al centro di assistenza più vicino BenQ per avere immediatamente il supporto necessario.

Attenzione

- La distanza tra l'utente e il monitor deve essere da 2,5 a 3 volte la lunghezza diagonale dello schermo.
- Fissare lo schermo per lunghi periodi di tempo può causare affaticamento degli occhi e deteriorare la vista. Fare una pausa di 5 ~ 10 minuti per ogni ora di uso del prodotto.
- Ridurre l'affaticamento degli occhi fissando un oggetto lontano.
- Sbattere frequentemente gli occhi e fare esercizi per tenere gli occhi umidi.

Avvisi di sicurezza per il telecomando (se è disponibile un telecomando)

- Non posizionare il telecomando a contatto diretto con calore, umidità ed evitare il fuoco.
- Non far cadere il telecomando.

- Non esporre il telecomando all'acqua ed all'umidità. Diversamente si possono provocare danni.
- Assicurarsi che non sia presente alcun oggetto tra il telecomando e il sensore telecomando del prodotto.
- Quando il telecomando non viene utilizzato per un lungo periodo, rimuovere le batterie.

Avvertenze sulla sicurezza della batteria (se è disponibile un telecomando)

L'utilizzo di un tipo di batterie non idoneo, potrebbe causare perdite di materiale chimico o esplosioni. Prestare attenzione a quanto segue:

- Assicurarsi sempre che le batterie siano inserite con il polo positivo e il polo negativo nella direzione corretta, come mostrato nello scompartimento della batteria.
- Tipi diversi di batterie hanno caratteristiche diverse. Non mischiare tipi diversi di batterie.
- Non mischiare batterie vecchie e nuove. Mischiando batterie vecchie e nuove si potrebbe ridurre la durata delle batterie stesse o causare perdite di materiale chimico dalle vecchie batterie.
- Sostituire immediatamente le batterie quando non funzionano più.
- Il materiale chimico che fuoriesce dalle batterie potrebbe causare un'irritazione cutanea. Nel caso fuoriesca del materiale chimico di qualsiasi tipo dalle batterie, asciugarlo immediatamente con un panno asciutto e sostituire le batterie appena possibile.
- A causa delle mutevoli condizioni di immagazzinaggio, la durata delle batterie incluse nel prodotto potrebbe essere minore del previsto. Sostituirle entro 3 mesi o non appena possibile dopo il primo utilizzo.
- Potrebbero essere presenti delle limitazioni locali in materia di smaltimento o riciclaggio delle batterie. Consultare le norme locali o il gestore dello smaltimento dei rifiuti.

Se il telecomando in dotazione contiene una batteria a bottone, prestare attenzione ai seguenti avvisi.

- Non ingerire la batteria. Pericolo di ustioni chimiche.
- Il telecomando in dotazione con il prodotto contiene una batteria a bottone. Nel caso di ingestione della batteria a bottone, potrebbero verificarsi gravi ustioni entro 2 ore e causare la morte.
- Tenere le batterie nuove e usate fuori dalla portata dei bambini. Se l'alloggiamento della batteria non si chiude in modo sicuro, smettere di usare il prodotto e tenerlo lontano dalla portata dei bambini.
- Se si pensa che le batterie siano state ingerite o inserite in qualsiasi parte del corpo, contattare subito un medico.

Conservazione e pulizia

- Non poggiare direttamente la superficie del monitor sul pavimento o sulla scrivania. Altrimenti si potrebbe rigare la superficie del pannello.
- L'apparecchiatura deve essere fissata alla struttura prima dell'uso.
- (Per i modelli che supportano il montaggio a parete o a soffitto)
 - Installare il kit di montaggio e il monitor su un muro con superficie piana.
 - Assicurarsi che il materiale della parete e la staffa per il montaggio a parete (venduto separatamente) siano sufficientemente stabili per supportare il peso del monitor.
 - Spegnerne il monitor e togliere l'alimentazione prima di disconnettere i cavi dal monitor LCD.
- Scollegare il prodotto dalla presa di corrente prima di eseguirne la pulizia. Per pulire il monitor, consultare [Pulizia dello schermo LCD a pagina 11](#) per ulteriori informazioni.

- Le fessure e le aperture situate sulla parte posteriore o superiore del contenitore sono a scopo di ventilazione. Si consiglia di non ostruirle né coprirle. Non collocare mai il monitor vicino o sopra un radiatore o una fonte di calore oppure in un luogo incassato, a meno che non sia assicurata un'adeguata ventilazione.
- Non collocare carichi pesanti sul monitor per evitare possibili lesioni personali o danni al monitor.
- La scatola e il materiale di imballaggio devono essere conservati, in caso fosse necessario spedire o trasportare il monitor.
- Consultare l'etichetta del prodotto per informazioni sul nome del modello, tensione di alimentazione, data di fabbricazione, codice a barre, numero di serie e simboli di identificazione. La posizione delle etichette varia in base al modello. Consultare l'immagine di seguito per sapere dove si trovano le etichette.

Possibile posizione dell'etichetta:

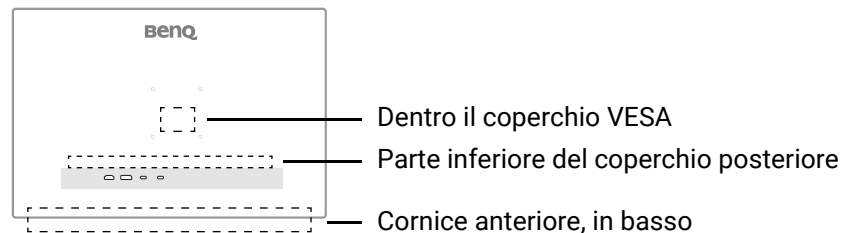

Manutenzione

- Non tentare di eseguire da soli la manutenzione del prodotto, dato che l'apertura o la rimozione dei coperchi potrebbe esporre all'alta tensione o ad altri rischi. Nell'eventualità che il prodotto venga utilizzato in uno dei modi impropri sopraindicati o in caso di incidenti, ad esempio cadute o utilizzo errato, rivolgersi al personale di assistenza qualificato.
- Per la sostituzione del cavo di alimentazione, cavi di collegamento, telecomando o adattatore, contattare l'assistenza clienti BenQ.
- Contattare il luogo di acquisto o visitare il sito web locale da Support.BenQ.com per ulteriore supporto.





Informazioni generali sulla garanzia

La garanzia del monitor potrebbe non essere valida ed applicabile nel caso in cui si verificasse una delle seguenti condizioni:

- I documenti per poter usufruire dei servizi siano stati modificati a seguito di uso non autorizzato o risultino illeggibili.
- Il numero del modello o il numero della produzione riportati sul prodotto siano stati modificati, cancellati, rimossi o resi altrimenti illeggibili.
- Siano state effettuate riparazioni, modifiche o altri cambiamenti da parte di strutture o persone non autorizzate ad eseguire l'assistenza.
- Danni arrecati al monitor derivanti da immagazzinaggio errato dello stesso (compresi, ma senza limitarsi a cause di forza maggiore, esposizione diretta alla luce solare, acqua o fuoco).
- Problemi di ricezione causati da segnali esterni (quali antenne, TV via cavo) non provenienti dal monitor.
- Difetti causati da usi non previsti o errati del monitor.

- Prima di utilizzare il monitor, è responsabilità esclusiva dell'utente verificare se è compatibile con gli standard tecnici della zona nel caso in cui l'utente porti il monitor al di fuori dell'area geografica prevista per la vendita. Il mancato rispetto di queste indicazioni vi è il rischio di rottura del prodotto con conseguente addebito all'utente degli eventuali costi di riparazione.
- È da ritenersi responsabilità dell'utente nel caso in cui i problemi (ad esempio perdita di dati e anomalia del sistema) siano causati da software, parti, e/o accessori non originali.
- Utilizzare con il dispositivo esclusivamente accessori originali (p.e. cavo di alimentazione) in modo da evitare possibili danni come ad esempio folgorazioni e incendi.

Tipografia

Icona/ Simbolo	Elemento	Significato
	Avviso	Informazioni principalmente per prevenire danni a componenti, dati o lesioni personali causati da uso improprio e funzionamento o comportamento impropri.
	Suggerimento	Informazioni utili per il completamento di un'attività.
	Nota	Informazioni aggiuntive.

In questo documento, i passaggi necessari per raggiungere un menu sono mostrati in forma ridotta, ad esempio: **Menu > Sistema > Informazioni.**

Pulizia dello schermo LCD



Seguire le istruzioni per la sicurezza per garantire prestazioni e durata ottimali del monitor.

Poiché il pannello del monitor dispone di uno speciale rivestimento anti riflesso, usare e pulire con attenzione il monitor.

- Potrebbero essere presenti macchie sullo schermo del monitor. Fare attenzione quando si utilizza o pulisce il monitor ed evitare che sullo schermo sia presente olio o polvere.
- Impronte digitali e polvere dovute all'uso possono essere rimosse con il panno per la pulizia in microfibra.
- Pulire delicatamente e con attenzione la superficie dello schermo. L'uso di forza può danneggiare il rivestimento dello schermo.

Assicurarsi di seguire le istruzioni per pulire adeguatamente la superficie dello schermo.

Uso del panno di pulizia in microfibra (consigliato)

Si consiglia di usare il panno di pulizia in microfibra per pulire lo schermo del monitor. È ecologico in quanto è riutilizzabile, lavabile e privo di liquidi.

1. Scollegare il monitor dalla presa di corrente prima di eseguirne la pulizia.
2. Assicurarsi che non siano presenti detriti sul panno per evitare di graffiare lo schermo.
3. Tenere il bordo del monitor ed evitare di applicare forza eccessiva sullo schermo.
4. Assicurarsi che il panno per la pulizia sia pulito e asciutto. Iniziare con una piccola parte pulita del panno e strofinare delicatamente l'area sporca dello schermo in senso circolare. Se ancora sporco, continuare con un'altra parte pulita del panno per evitare di spargere il grasso. Se vengono utilizzati entrambi i lati del panno e sono sporchi, lavare e asciugare il panno.

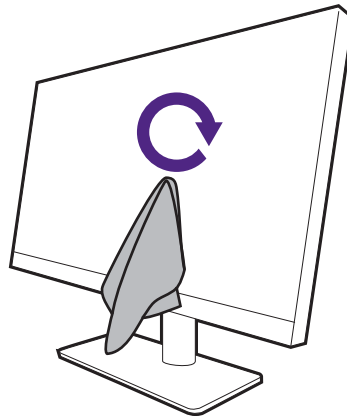

Per evitare che le cuciture attorno al panno per la pulizia rovinino la superficie dello schermo, evitare di pulire lo schermo con il bordo del panno per la pulizia.

5. Se necessario, applicare una goccia di solvente per schermi privo di alcol su una parte pulita del panno, quindi strofinare delicatamente l'area sporca in senso circolare. Per ulteriori informazioni consultare [Uso di panni per schermi a pagina 12](#).

6. Usare una parte pulita del panno per asciugare completamente lo schermo. Se ancora sporco, continuare con un'altra parte pulita del panno per evitare di spargere il grasso. Ripetere questi passaggi fino a pulire completamente lo schermo.

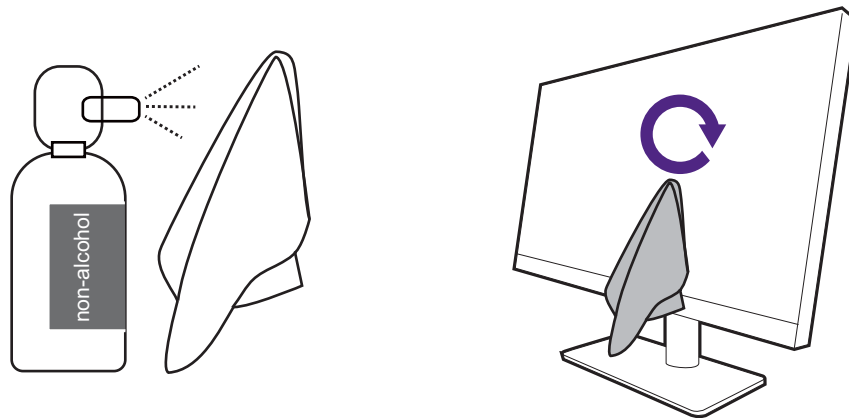

7. Il panno di pulizia si sporca dopo diversi utilizzi e potrebbe non pulire correttamente lo schermo. Lavarlo con un detergente e rimuovere i detriti usando la mano. Tenerlo in un luogo fresco fino a quando non è asciutto. Assicurarsi che sia completamente asciutto prima di utilizzarlo la prossima volta.

Uso di panni per schermi

- Usare dei panni di pulizia dello schermo già inumiditi e senza alcool. L'unto e le impronte digitali saranno rimosse in modo semplice.
- Usare un kit di pulizia degli schermi senza alcool. Detergere il panno in microfibra fornito con il kit di pulizia dello schermo e rimuovere le macchie dallo schermo. Non nebulizzare direttamente sullo schermo.
- Assicurarsi che i liquidi non entrino nello spazio tra lo schermo e la cornice. I liquidi nel monitor possono causare cortocircuiti.

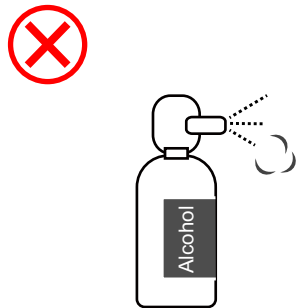



Indice

Copyright	2
Supporto per il prodotto	3
Aggiornamento firmware.....	3
Impostazioni avanzate software	3
Indice FAQ	4
Precauzioni sulla sicurezza	6
Sicurezza energetica	6
Installazione.....	6
Funzionamento.....	7
Avvisi di sicurezza per il telecomando (se è disponibile un telecomando).....	7
Avvertenze sulla sicurezza della batteria (se è disponibile un telecomando)	8
Conservazione e pulizia	8
Manutenzione	9
Informazioni generali sulla garanzia	9
Pulizia dello schermo LCD	11
Uso del panno di pulizia in microfibra (consigliato)	11
Uso di panni per schermi	12
Introduzione	15
Descrizione del monitor	17
Vista lato anteriore	17
Vista lato posteriore	17
Collegamenti	18
Uso con un prodotto della serie Mac	19
Alimentazione dalla porta USB-C™ sul monitor	19
Come montare l'hardware del monitor	20
Come staccare il supporto e la base	25
Regolazione dell'altezza del monitor	26
Rotazione dello schermo	27
Regolazione dell'angolo di visualizzazione	28
Uso del kit di montaggio a parete del monitor (venduto separatamente)	29
Modalità di regolazione del monitor	30
Pannello di controllo	30
Controller a 5 direzioni e operazioni del menu di base	31
Scorrere il menu principale	33
Controllo dello schermo con Display Pilot 2	33
Scegliere la Modalità colore appropriata	34
Scegliere la Modalità audio appropriata.....	36
Regola Impostazioni sistema display	37
Ricarica del dispositivo collegato con il monitor (Always-On Power Charging)	40

Impostazioni regolabili del display	41
Risoluzione dei problemi	42
Domande frequenti (FAQ).....	42
Ulteriore assistenza tecnica?.....	45

Introduzione

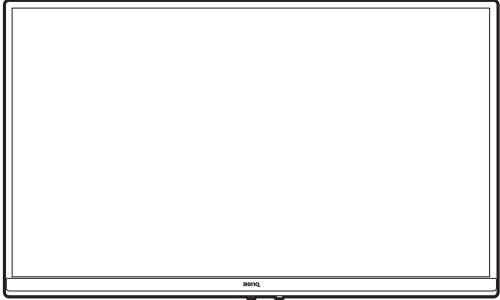
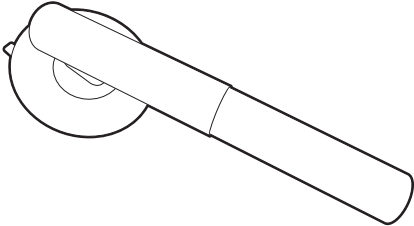
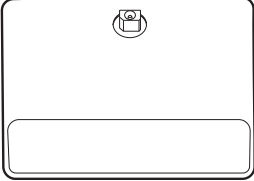
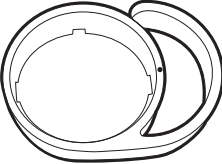
All'apertura della confezione, controllare che siano presenti i seguenti componenti. Se si riscontrano componenti mancanti o danneggiati, contattare immediatamente il rivenditore presso il quale è stato acquistato il prodotto.

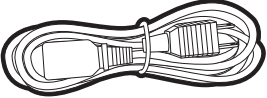
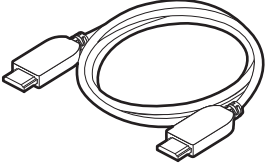
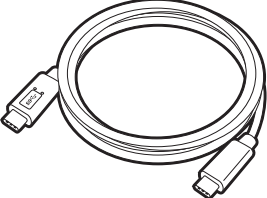
Monitor LCD	
Supporto monitor	
Base del monitor	
Porta cavi	
Documenti dell'utente <ul style="list-style-type: none">• Guida rapida• Istruzioni sulla sicurezza• Dichiarazioni legali	
Cavo di alimentazione (Gli elementi in dotazione possono differire in base a modello o Paese.)	
Cavo video: HDMI	
Cavo USB: USB-C™	



- Gli accessori disponibili e le immagini mostrate qui possono essere diverse dai contenuti reali e dal prodotto fornito per la propria regione. Inoltre, i contenuti della confezione possono essere soggetti a cambiamenti senza preavviso. È possibile acquistare separatamente i cavi che non sono stati forniti con il prodotto.
- La scatola e il materiale di imballaggio devono essere conservati, in caso fosse necessario spedire o trasportare il monitor. L'imballaggio di protezione è ideale per proteggere il monitor durante il trasporto.
- Gli accessori e i cavi potrebbero essere inclusi o venduti separatamente in base alla regione in cui è disponibile il prodotto.



- Tenere sempre il prodotto e gli accessori fuori dalla portata di bambini.
 - Questa apparecchiatura non è adatta per l'uso in luoghi in cui potrebbero essere presenti bambini.
-

Descrizione del monitor

Vista lato anteriore

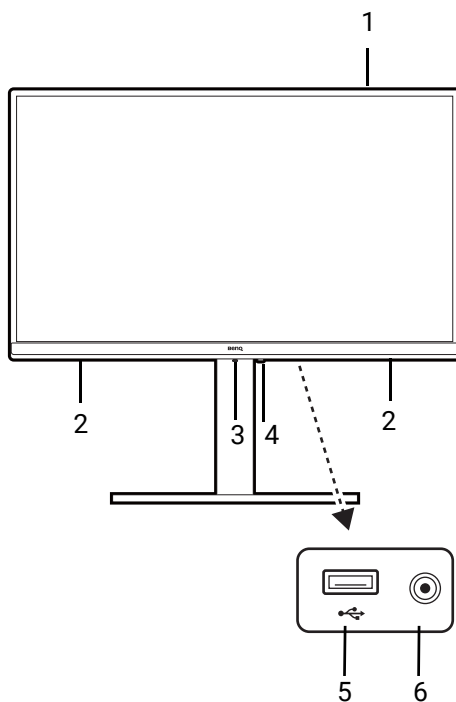

1. Sensore luce
2. Altoparlanti
3. Controller a 5 direzioni
4. Pulsante di accensione e indicatore LED di alimentazione
5. Porta USB 3.2 Gen1 Tipo A a valle (per trasferimento dei dati e alimentazione fino a 7,5W)
6. Jack cuffie

Vista lato posteriore

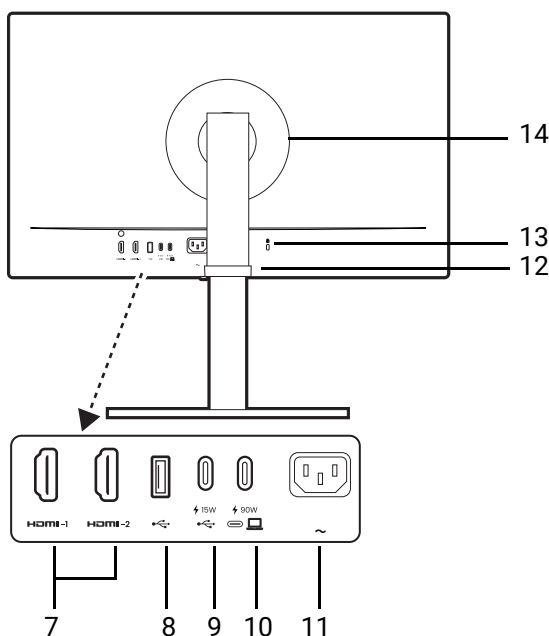

7. Presa HDMI
8. Porta USB 3.2 Gen1 Tipo A a valle (per trasferimento dei dati e alimentazione fino a 7,5W)
9. Porta USB 3.2 Gen1 Tipo C a valle (per trasferimento dei dati e alimentazione fino a 15W)
10. Porta USB-C™ (per video, trasferimento dei dati e alimentazione fino a 90W)
11. Jack ingresso alimentazione CA
12. Gestione dei cavi
13. Slot blocco Kensington
14. Coperchio VESA



- In relazione alle specifiche del prodotto, la risoluzione e il timing supportati possono variare.
- Il seguente schema può variare in relazione al modello.
- L'immagine può differire rispetto al prodotto fornito nella regione di appartenenza dell'utente.
- (Applicabile a prodotti con scocca bianca) Dopo circa 3 anni la scocca potrebbe ingiallire a causa delle reazioni alla foto-ossidazione indotta dalla luce. Si tratta di un fenomeno normale e non deve essere considerato come un difetto di fabbricazione.

Collegamenti

Le seguenti illustrazioni inerenti la connessione servono solo come riferimento. È possibile acquistare separatamente i cavi che non sono stati forniti con il prodotto.

Per ulteriori informazioni sui metodi di connessione, vedere le pagine 22 - 23.

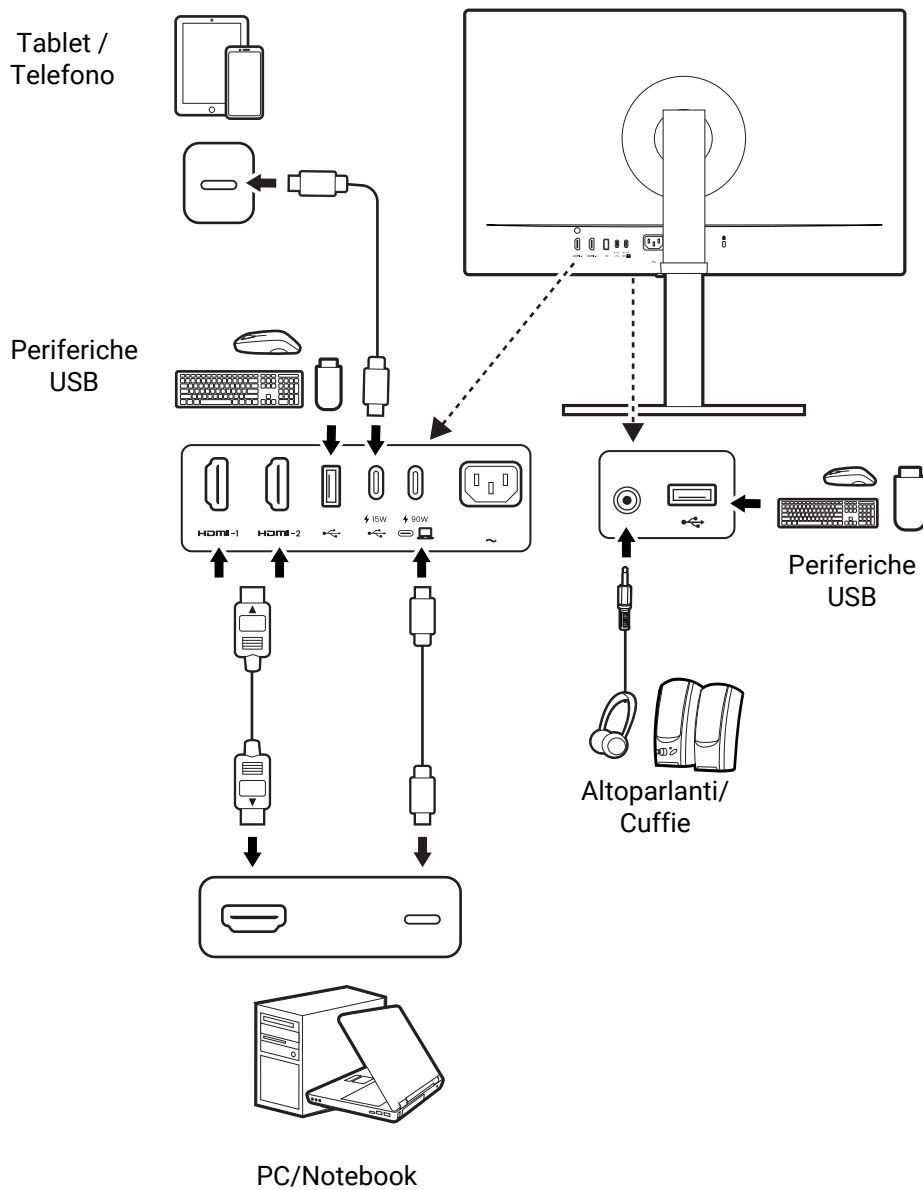

A causa delle limitazioni della tecnologia USB-C™, la velocità di trasmissione USB è determinata solo dalla frequenza di aggiornamento selezionata. Per ulteriori informazioni consultare [Configuraz USB-C a pagina 39](#).

Uso con un prodotto della serie Mac

Il monitor può essere collegato a un prodotto della serie Mac. La compatibilità dipende dalle prestazioni e dalle specifiche del chip Mac presente sul prodotto Mac e può essere aggiornata senza preavviso.

- Quando si collega il monitor al prodotto Mac, si consiglia di utilizzare il collegamento diretto tramite un cavo Thunderbolt 3 o USB-C™ (se disponibile su Mac e monitor) per garantire una buona qualità dell'immagine. Per informazioni consultare [Collegare il cavo PC video. a pagina 22.](#)
- Per ridurre la differenza di colori, si consiglia di impostare la modalità immagine (modalità colori) del monitor sulla modalità **M-book, Display P3, o DCI-P3** (se disponibile). Per informazioni consultare [Scegliere la Modalità colore appropriata a pagina 34.](#)
- Se il monitor supporta alcuni software BenQ, consultare la pagina Web del software da www.BenQ.com per vedere funzionano con il prodotto Mac.

In caso di domande sulla compatibilità con i prodotti Mac, visitare Support.BenQ.com e cercare gli argomenti correlati da **FAQ** o **Informazioni**.

Alimentazione dalla porta USB-C™ sul monitor

Grazie alla funzione di alimentazione, il monitor è in grado di alimentare i dispositivi USB-C™ collegati.

USB-C™ 90W (🔌📺)	USB-C™ a valle 15W (🔌🔌)
5V / 3A	5V / 3A
9V / 3A	N/D
12V / 3A	N/D
15V / 3A	N/D
20V / 4,5A	N/D

- Un dispositivo collegato deve essere dotato di un connettore USB-C™ in grado di supportare la funzione di carica tramite l'alimentazione USB.
- Il dispositivo collegato può essere caricato mediante la porta USB-C™ quando il monitor è in modalità risparmio energetico. (*)
- L'alimentazione USB è fino a 90W. Se il dispositivo collegato richiede più di 90W per il funzionamento o l'avvio (quando la batteria è scarica), usare l'adattatore originale fornito con il dispositivo.
- Le informazioni si basano sui criteri di test standard ed è fornito come riferimento. La compatibilità non è garantita con il variare degli ambienti. Se è utilizzato un cavo USB-C™ acquistato separatamente, assicurarsi che il cavo sia certificato USB-IF, consenta l'alimentazione e disponga delle funzioni di trasmissione di video / audio / dati.



*: La carica tramite USB-C™ in modalità risparmio energetico del monitor è disponibile quando è attiva la funzione **Riattivaz USB-C**. Per abilitare la funzione, scaricare il software **Display Pilot 2** dal sito Web BenQ. In

Display Pilot 2, andare su **⋮ (Impostazioni) > Avanzata > Impostazioni sistema display > Riattivaz USB-C** e selezionare **ATTIVATO**.

Come montare l'hardware del monitor



- Se il computer è acceso, prima di continua dovete spegnerlo. Non inserire la spina e non accendere la corrente del monitor fino a che non viene detto di farlo.
- Le seguenti illustrazioni servono solo come riferimento. La posizione e i jack di ingresso e uscita disponibili possono variare in relazione al modello acquistato.



Evitare di premere le dita sulla superficie dello schermo.



Non poggiare mai il monitor su una scrivania o sul pavimento senza il braccetto del supporto e la base. I controlli nella parte inferiore della cornice frontale non sono progettati per supportare il peso del monitor e potrebbero danneggiarsi.

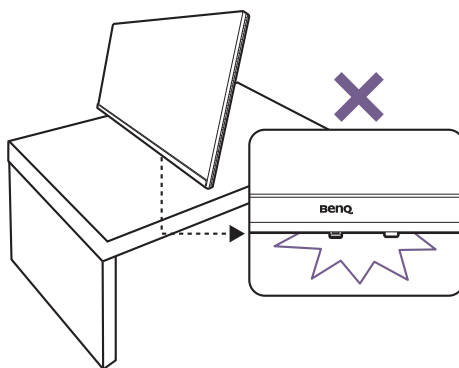

1. Attaccare la base del monitor.



Fare attenzione a evitare danni al monitor. Se la superficie dello schermo viene poggiata su un oggetto come la cucitrice o il mouse, il vetro si crepa o si rovina il substrato LCD e viene resa nulla la garanzia. Nel caso lo schermo scivoli sul tavolo, si potrebbero graffiare o danneggiare il bordo del monitor e i controlli.

Proteggere il monitor e lo schermo tenendo libero uno spazio aperto e piano sul tavolo e mettendo una cosa morbida quale la custodia d'imballo del monitor sul tavolo come imbottitura.

Adagiare lo schermo con la faccia in su sopra una superficie piana, pulita e imbottita.

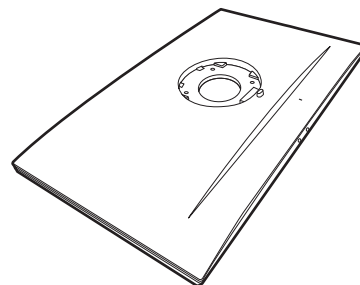

Allineare il porta cavi con il supporto del monitor come illustrato. Premere fino a sentire un clic per bloccarlo in posizione.

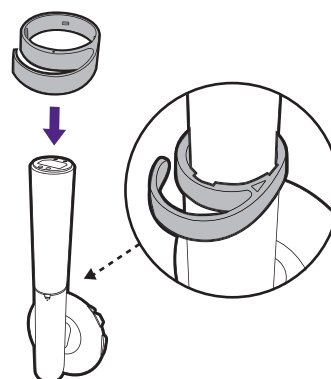

Collegare il supporto del monitor alla base del monitor come illustrato.

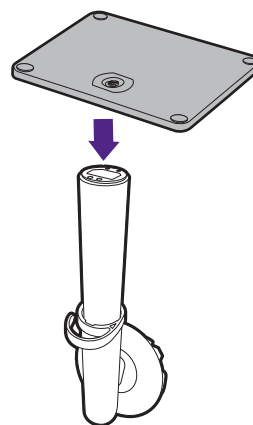

Sollevare il tappo della vite ad alette nella parte inferiore del supporto del monitor e stringere la vite come illustrato.

Quindi spingere di nuovo il tappo.

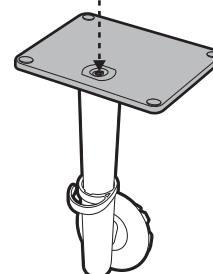

Orientate ed allineate il braccetto del supporto con il monitor (1), poi spingeteli insieme fino a che fanno clic e si bloccano al loro posto (2).

Cercare delicatamente di separarli per controllare che siano stati agganciati bene.

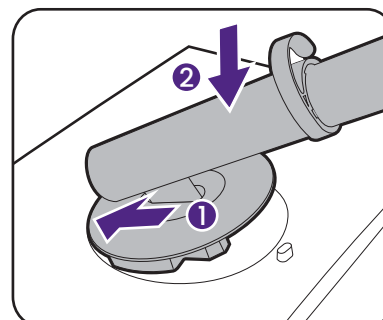

Sollevare delicatamente il monitor, capovolgerlo e metterlo dritto sul relativo supporto su una superficie piana e liscia. Tenere sempre il monitor dalle maniglie.

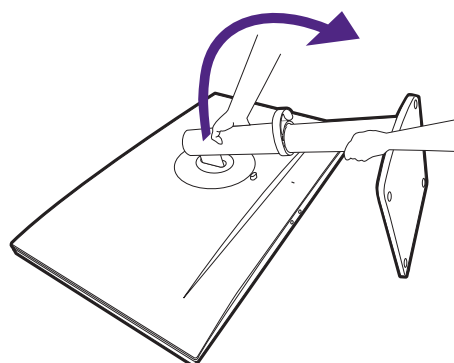

Potrebbe essere necessario regolare l'altezza del supporto del monitor. Per ulteriori informazioni consultare [Regolazione dell'altezza del monitor a pagina 26](#).



Il monitor è di tipo senza cornice e deve essere maneggiato con cura. Evitare di premere le dita sulla superficie dello schermo. Regolare l'angolazione dello schermo posizionando le mani nella parte superiore e inferiore del monitor, come illustrato.



Posizionare il monitor e l'angolazione dello schermo per minimizzare i riflessi indesiderati da altre fonti di luce.

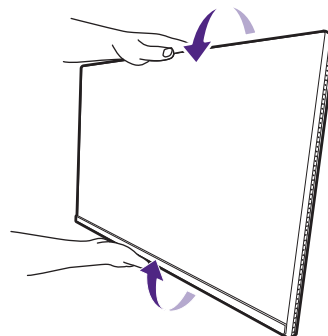
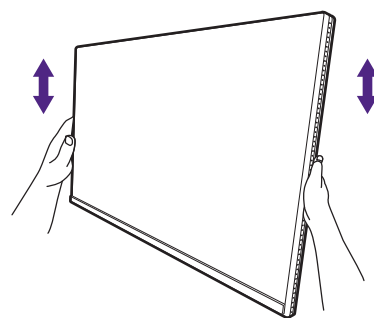

2. Collegare il cavo PC video.



I cavi video forniti con la confezione e le illustrazioni delle prese sul lato destro possono variare in relazione al prodotto fornito per la propria regione.

1. Stabilire una connessione cavo video.

- Collegare la presa del cavo HDMI alla porta HDMI del monitor.
- Collegare la presa del cavo USB-C™ in dotazione alla porta USB-C™ sul monitor.

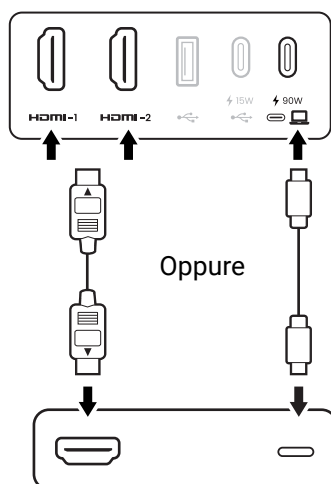

2. Collegare l'altra estremità del cavo video a una porta adeguata della sorgente di uscita digitale (ad esempio un computer).

3. Collegare le cuffie.

È possibile collegare le cuffie al jack che si trova in basso a destra della cornice anteriore.

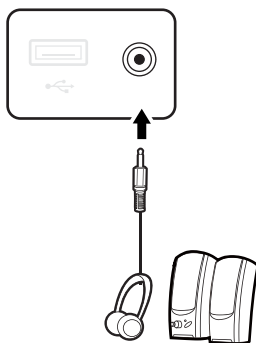

4. Collegare i dispositivi USB.

Collegare i dispositivi USB tramite le altre porte USB (a valle) sul monitor. Queste porte USB a valle trasmettono i dati tra i dispositivi USB collegati e la porta a monte.

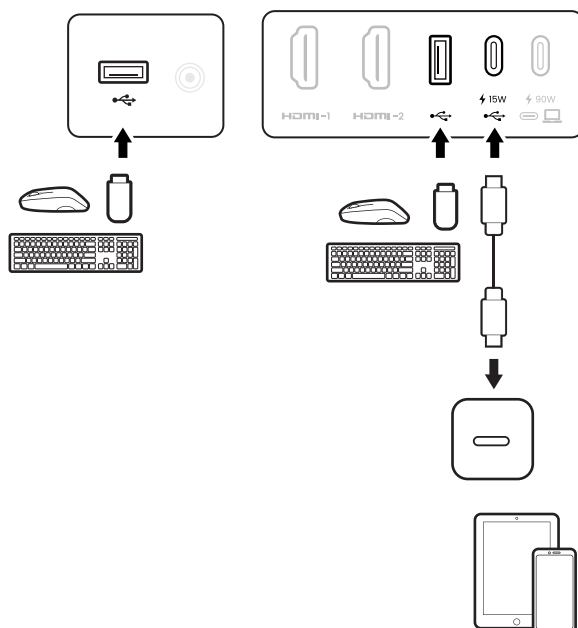

5. Collegare il cavo di alimentazione.

1. Inserire un capo del cavo di alimentazione nella presa segnata con  sul retro del monitor.
2. Inserire l'altra estremità del cavo di alimentazione alla presa di corrente.



L'immagine può differire rispetto al prodotto fornito nella regione di appartenenza dell'utente.

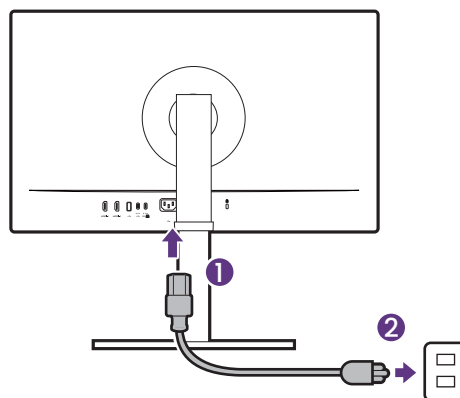

6. Organizzare i cavi.

Passare i cavi attraverso il porta cavi.

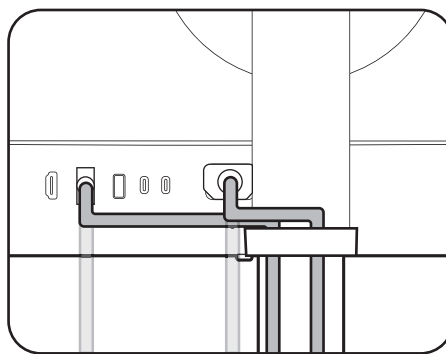

7. Accendere il monitor.

Accendere il monitor premendo il pulsante di accensione sul monitor.

Accendere anche il computer.



Per estendere la durata del prodotto, si consiglia di utilizzare la funzione di risparmio energetico del computer.

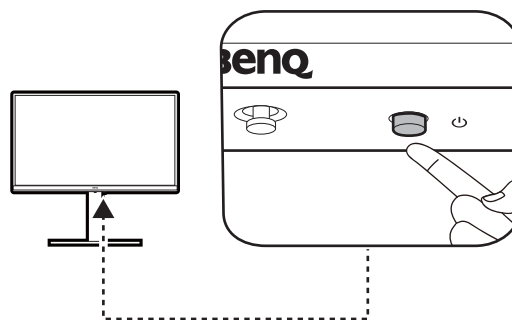

Come staccare il supporto e la base

1. Preparare il monitor e l'area.

Prima di staccare il cavo di corrente, spegnere il monitor e la corrente. Spegnerne il computer prima di staccare il cavo dei segnali del monitor.

Proteggere il monitor e lo schermo tenendo libero uno spazio aperto e piano sul tavolo e mettendo una cosa morbida quale una salvietta sul tavolo come imbottitura prima di adagiare lo schermo con la faccia in giù su una superficie piana e pulita e imbottita.

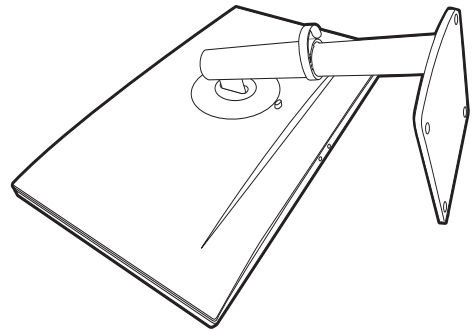

Fare attenzione a evitare danni al monitor. Se la superficie dello schermo viene poggiata su un oggetto come la cucitrice o il mouse, il vetro si crepa o si rovina il substrato LCD e viene resa nulla la garanzia. Nel caso lo schermo scivoli sul tavolo, si potrebbero graffiare o danneggiare il bordo del monitor e i controlli.

2. Rimuovere il supporto del monitor.

Tenendo premuto il pulsante di rilascio rapido (1), staccare il supporto dal monitor (2 e 3).

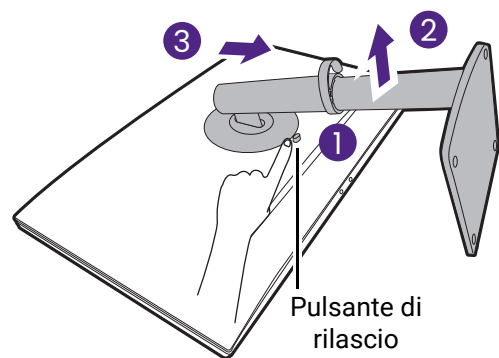

3. Rimuovere la base del monitor.

Allentare la vite a testa zigrinata nella parte inferiore della base del monitor.

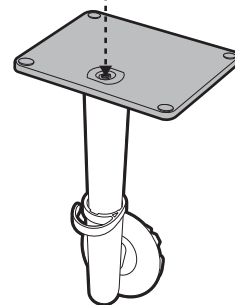
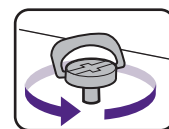

Quindi staccare la base dal supporto.

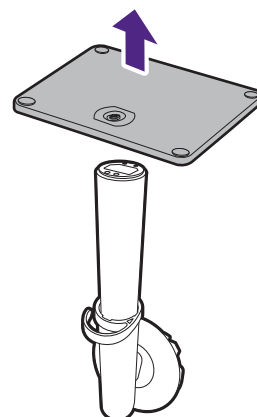

Regolazione dell'altezza del monitor

Per regolare l'altezza del monitor, tenere entrambi i lati del monitor in modo da sollevarlo fino a raggiungere l'altezza desiderata.

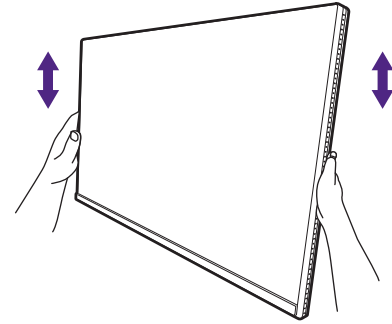

- Evitare di posizionare le mani sulla parte superiore o inferiore del supporto ad altezza regolabile o sulla parte bassa del monitor, poiché il monitor ascendente o discendente potrebbe causare lesioni. Tenere i bambini fuori dalla portata del monitor mentre si esegue questa operazione.

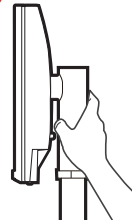

- Se il monitor è stato ruotato in modalità verticale e regolato all'altezza desiderata, è necessario notare che il wide screen non consentirà di abbassare il monitor alla sua altezza minima. Se è stato poggiato qualcosa sul copri base, rimuoverlo prima di ruotare il monitor.

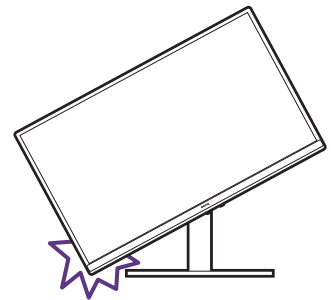

Rotazione dello schermo

1. Ruotare lo schermo.

Prima di ruotare il monitor con un orientamento di visualizzazione verticale, lo schermo deve essere ruotato di 90°.

Fare clic con il tasto destro del mouse sul desktop e selezionare **Risoluzione schermo** dal menu popup. Selezionare **Verticale** in **Orientamento**, e applicare l'impostazione.



In relazione al sistema operativo presente sul PC, è necessario seguire diverse procedure per regolare l'orientamento dello schermo. Consultare la documentazione della guida del sistema operativo per i dettagli.

2. Disconnessione dei cavi

Per evitare il rischio di danneggiare i cavi, scollegare sempre i cavi prima di ruotare il monitor.

3. Sollevare completamente il monitor e inclinarlo.

Sollevare delicatamente lo schermo verso l'alto e stenderlo fino all'altezza massima. Quindi angolare il monitor.



Il monitor deve essere esteso in verticale per consentirgli di ruotare dalla modalità visualizzazione orizzontale alla visualizzazione in verticale.

4. Ruotare il monitor di 90 gradi in senso orario o anti orario come illustrato.



Per evitare che il bordo dell'LCD tocchi la superficie del supporto mentre viene ruotato, inclinare il monitor fino a portarlo nella posizione più alta prima di iniziare a ruotare lo schermo. È anche necessario assicurarsi che non siano presenti ostacoli attorno al monitor e che sia presente spazio a sufficienza per i cavi. Rimuovere gli oggetti posizionati sulla base del monitor, le periferiche USB collegate e i cavi.

5. Regolare il monitor in modo da avere l'angolo di visualizzazione desiderato.

6. Organizzare i cavi.

Collegare e indirizzare i cavi tramite il porta cavi.

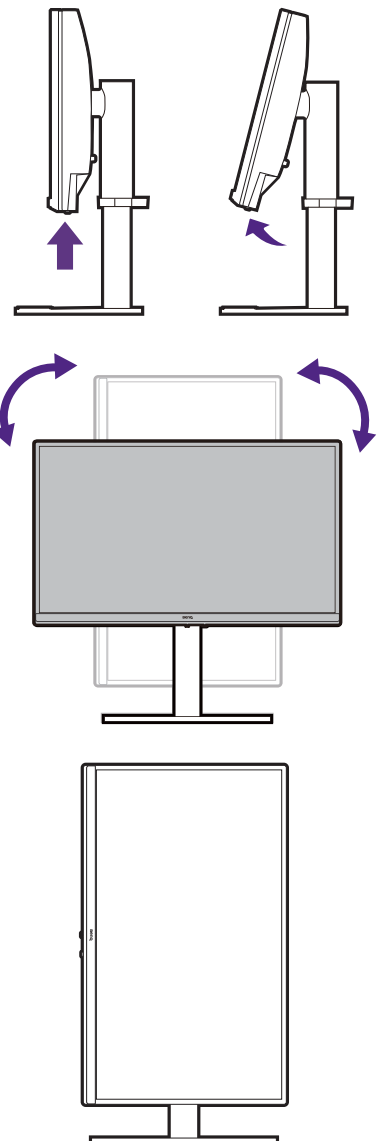

Regolazione dell'angolo di visualizzazione

È possibile posizionare lo schermo all'angolazione desiderata utilizzando le funzioni di inclinazione, rotazione e regolazione dell'altezza del monitor. Per informazioni controllare le specifiche sul prodotto sul sito web.

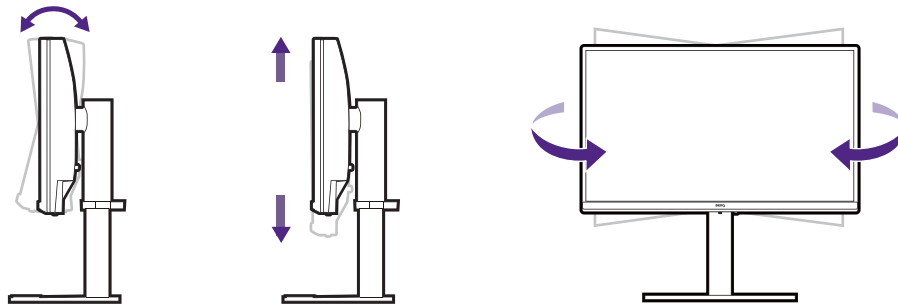

Uso del kit di montaggio a parete del monitor (venduto separatamente)

Il retro del monitor LCD presenta un supporto standard VESA da 100mm, che permette l'installazione della staffa per montaggio a parete. Prima di cominciare l'installazione del kit di montaggio, leggere attentamente la sezione relativa alle precauzioni.

Precauzioni

- Installare il kit di montaggio e il monitor su un muro con superficie piana.
- Assicurarsi che il materiale della parete e la staffa per il montaggio a parete (venduto separatamente) siano sufficientemente stabili per supportare il peso del monitor. Consultare le specifiche del prodotto sul sito web per le informazioni sul peso.
- Spegner il monitor e togliere l'alimentazione prima di disconnettere i cavi dal monitor LCD.

1. Rimuovere il supporto del monitor.

Posizionare lo schermo con la superficie rivolta verso il basso su una superficie pulita e ben imbottita. Scollegare il supporto del monitor come illustrato nelle fasi 1~2 in [Come staccare il supporto e la base a pagina 25](#).

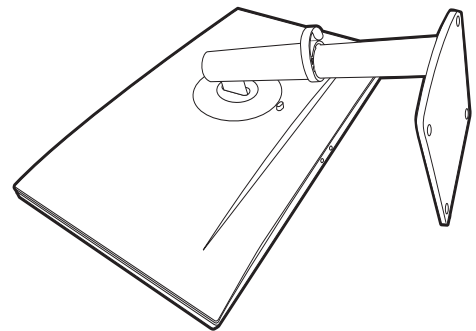

2. Rimuovere le viti sul coperchio posteriore.

Usare un cacciavite a forma di croce per svitare le viti sul coperchio posteriore. Si raccomanda l'uso di un cacciavite a testa magnetica per non rischiare di perdere le viti.

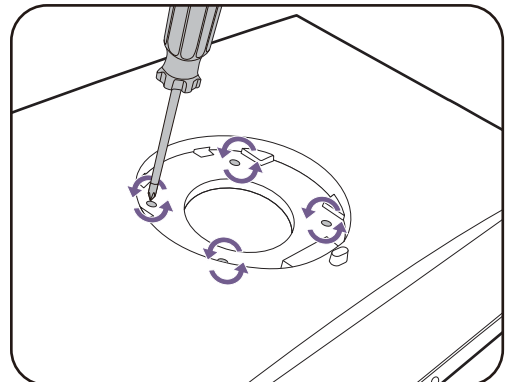

Se si prevede di riutilizzare il supporto in futuro, conservare la base e le viti in un luogo sicuro.

3. Per completare l'installazione consultare il manuale di istruzioni fornito con la staffa per il montaggio a parete acquistato.



Usare quattro viti M4 x 10 mm per fissare la staffa per il montaggio a parete VESA al monitor. Assicurarsi che tutte le viti siano avvitate correttamente. Consultare un tecnico professionista o l'assistenza BenQ per l'installazione a parete e le precauzioni sulla sicurezza.

Modalità di regolazione del monitor

Pannello di controllo

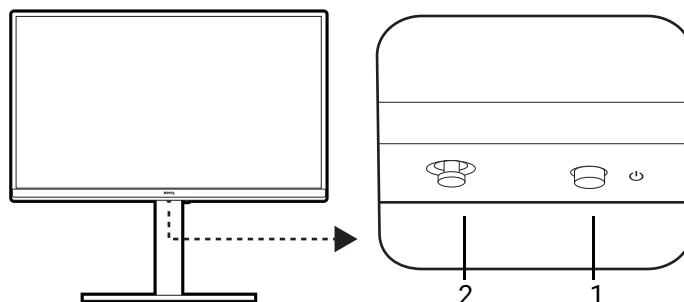

N.	Nome	Descrizione
1.	Pulsante di accensione	Accende o spegne l'alimentazione.
2.	Controller a 5 direzioni	Consente di accedere alle funzioni o elementi del menu con indicato dalle icone su schermo. Per ulteriori informazioni consultare Controller a 5 direzioni e operazioni del menu di base a pagina 31 .

Controller a 5 direzioni e operazioni del menu di base

Il controller a 5 direzioni si trova sotto alla parte inferiore della cornice frontale. Mentre si è seduti davanti al monitor, spostare il controller nelle direzioni indicate dalle icone sullo schermo per scorrere il menu e le operazioni.

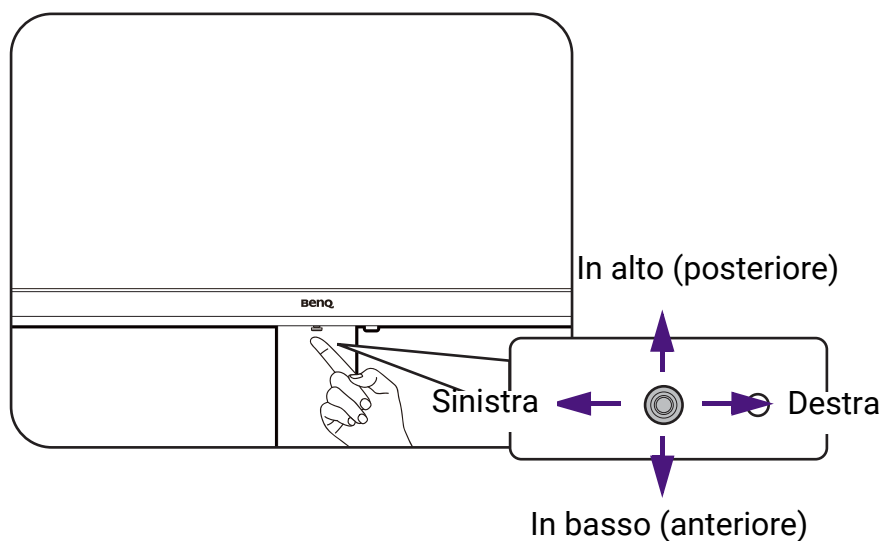

Operazioni controller a 5 direzioni	Funzione
(Quando non sono attivi menu)	
Premere il controller a 5 direzioni	Consente di attivare il menu principale.
Premere il controller a 5 direzioni per 3 secondi	Consente di ripristinare tutte le impostazioni dei menu.
(Quando è stato attivato un menu)	
Premere	<ul style="list-style-type: none"> • Consente di confermare la selezione. • Consente di uscire da menu principale.
Spostare verso destra	Consente di passare al menu successivo.
Spostare verso l'alto	<ul style="list-style-type: none"> • Consente di passare alla voce del menu precedente. • Per Su/aumentare la regolazione.
Spostare verso il basso	<ul style="list-style-type: none"> • Consente di passare alla voce del menu successiva. • Per Giù/diminuire la regolazione.
Spostare verso sinistra	Consente di tornare al menu precedente.

Si può usare il menu OSD per modificare le impostazioni di base del monitor. Per regolare altre impostazioni, scaricare il software **Display Pilot 2**.

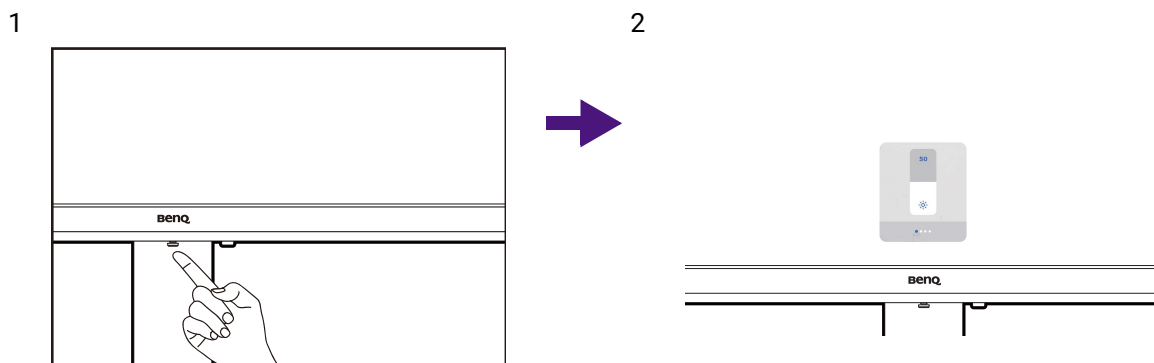

1. Premere il controller a 5 direzioni per visualizzare il menu principale.
2. Spostare il controller a 5 direzioni per apportare le regolazioni o selezionare.

Scorrere il menu principale

Si può usare il menu OSD (On Screen Display) per regolare le impostazioni di base del monitor. Premere il controller a 5 direzioni per visualizzare il menu principale. Per informazioni consultare [Controller a 5 direzioni e operazioni del menu di base a pagina 31](#).

Le opzioni del menu disponibili variano in relazione alle sorgenti in ingresso, funzioni e impostazioni. Le opzioni del menu non disponibili diventeranno grigie.



Le lingue del menu OSD possono essere diverse dal prodotto fornito nella tua regione, per ulteriori dettagli vedere [Lingua a pagina 37](#).



N.	Nome	Funzione	Intervallo
1.	Luminosità	Regola il bilanciamento tra aree luminose e scure.	da 0 a 100
2.	Volume	Regola il volume dell'audio.	da 0 a 50
3.	Ingresso	Rileva le sorgenti di ingresso collegate e di sceglierne una.	<ul style="list-style-type: none">• USB-C• HDMI-1• HDMI-2
4.	Informazioni	Visualizza le impostazioni di proprietà correnti del monitor.	<ul style="list-style-type: none">• Nome modello• HDR• Risoluzione corrente• Display Pilot 2 (Download codice QR)

Controllo dello schermo con **Display Pilot 2**

Viene fornito il software **Display Pilot 2** come alternativa per il controllo dello schermo. Scaricare e installare da [Support.BenQ.com](#) (consultare [Supporto per il prodotto a pagina 3](#)).

Le funzioni principali includono:

- Controllo delle funzioni/configurazioni principali del monitor.
- Configurare la modalità colore e la modalità audio.
- Strumenti aggiuntivi per estendere le funzionalità del monitor.

Per ulteriori informazioni, visitare [Support.BenQ.com](#) per il manuale **Display Pilot 2**.



Per i sistemi operativi supportati, visitare il [sito Web BenQ](#).

Scegliere la **Modalità colore** appropriata

Il monitor offre diverse modalità colore che si adattano ai diversi tipi di immagini. Scaricare il software **Display Pilot 2** per tutte le modalità colore disponibili. In **Display Pilot 2**, andare su **Modalità colore** per la modalità colore desiderata.

Elemento	Funzione
M-book	Riduce le differenze visive tra il monitor e il prodotto serie MacBook collegato.
Display P3	Per una migliore corrispondenza nei colori con Display P3 standard.
sRGB	Per poter riprodurre in modo migliore i colori su periferiche quali stampanti, fotocamere digitali, ecc.
Cinema	Per la visione di video. Migliora il contrasto e la saturazione per una maggiore chiarezza dell'immagine e colori più ricchi.
Giochi	Per la riproduzione di videogiochi ed enfatizzare i dettagli come la pelle strutturata, le pietre e il fuoco tremolante.
HDR	Per una migliore rappresentazione dei colori con la tecnologia HDR (High Dynamic Range).  Disponibile solo quando è rilevato il contenuto HDR.
Codifica	Per l'ambiente di codifica in tema scuro.
ePaper	Per la lettura di e-book o documenti in bianco e nero con luminosità adeguata dello schermo e testo nitido.
Utente	Applica una combinazione di impostazioni delle immagini definite dall'utente.

Personalizzazione della **Modalità colore**

Per le diverse modalità colore, è possibile regolare le impostazioni colore per colori più dettagliati. Le opzioni disponibili variano per ciascuna modalità colore.

Elemento	Funzione
Luminosità	Regola il bilanciamento tra aree luminose e scure.
Contrasto	Regola il contrasto tra parti luminose e scure.
Nitidezza	Regola la chiarezza e visibilità dei margini dei soggetti contenuti nell'immagine.

Elemento	Funzione	
Temp colore	6500K	Consente a video e immagini fisse di essere visualizzati nella colorazione originale. Questa è l'impostazione colore predefinita dal costruttore.
	9300K	Applica una tinta fredda all'immagine, impostazione predefinita dal costruttore per il bianco standard da PC.
	5000K	Applica una tinta calda all'immagine, impostazione predefinita dal costruttore per il colore bianco della riproduzione informazioni.
	Definito dall'utente	La mescolanza dei colori primari Rosso, Verde e Blu può essere alterata in modo da modificare la tinta dell'immagine. Passare ai menu R (rosso), G (verde) e B (blu) per cambiare le impostazioni. La riduzione di uno o più colori determina la diminuzione del loro apporto alla tinta dell'immagine. (Ad es., se si riduce il livello di Blu l'immagine acquista gradualmente una tinta giallastra. Se si riduce il Verde, l'immagine assume la tinta Magenta.)
Gamma	Regola il tono della luminosanza.	
Gamma colore	P3	Per una migliore corrispondenza nei colori con P3 standard.
	sRGB	Adatto per le periferiche sRGB compatibili.
	Nativa	Per una migliore corrispondenza nei colori con gamma colori nativa.
Reimp colore	Ripristina le impostazioni colore personalizzate sui valori predefiniti.	

Impostazioni disponibili per ciascuna **Modalità colore**

In **Display Pilot 2**, in base alla **Modalità colore** appena impostata, le impostazioni od opzioni disponibili per ciascuna regolazione del colore variano. L'elenco è solo di riferimento poiché le opzioni disponibili variano in base all'ingresso. Le impostazioni del menu non disponibili diventeranno grigie.

Modalità colore	M-book	Display P3	sRGB	Cinema	Giochi	HDR	Codifica	ePaper	Utente
Opzioni									
Luminosità	V	V	V	V	V	V ⁽¹⁾	V	V	V
Contrasto	V	V	V	V	V	V ⁽¹⁾	V	V	V
Nitidezza	V	V	V	V	V	V	V	V	V
Temp colore (6500K / 9300K / 5000K)	X	X	X	X	X	X	X	X	V ⁽²⁾
Temp colore (R/G/B Definito dall'utente)	V ⁽²⁾	X	X	X	X	X	X	X	V ⁽²⁾
Gamma	X	X	X	X	X	X	X	X	V
Gamma colore	X	X	X	X	X	X	X	X	V
Controllo retroillum.	X	X	X	X	X	V	X	X	X

Modalità colore	M-book	Display P3	sRGB	Cinema	Giochi	HDR	Codifica	ePaper	Utente
Opzioni									
B.I.+ Gen2	V	X	X	V	V	X	V	V	V
Low Blue Light	V	X	X	V	V	X	V	V	V
Intensità colori	X	X	X	V	V	X	V	X	V



- V: Disponibile.
- X: Non disponibile.
- (1): Disponibile solo quando **Controllo retroillum.** è disabilitato o disattivo.
- (2): Disponibile solo quando **B.I.+ Gen2** è disabilitato, o **B.I.+ Gen2** è abilitato e **Parametro** è impostato su **Luminosità**.

Scegliere la **Modalità audio** appropriata



Il monitor offre diverse modalità audio che si adattano ai diversi tipi di contenuti multimediali. Scaricare il software **Display Pilot 2** per tutte le modalità audio disponibili. In **Display Pilot 2**, andare su **Audio > Modalità audio** per la modalità audio desiderata.

Elemento	Funzione
Standard	Bilancia tutte le impostazioni per l'uso senza uno scenario specifico.
Dialogo	Cancella i rumori per migliorare la nitidezza dei suoni.
Musica	Mantiene in armonia musica e voce con nei live.
Cinema	Migliora i bassi e conserva nitida la voce.
Giochi	Migliora il posizionamento dell'audio in modo da poter identificare la posizione o l'origine dei suoni, ad esempio proiettili o i passi dei nemici.

Regola **Impostazioni sistema display**

Sono disponibili diverse impostazioni avanzate di sistema che consentono di personalizzare l'esperienza di visione. Tramite il software **Display Pilot 2**, è possibile personalizzare le preferenze di visione, gestire le opzioni di alimentazione e ottimizzare le preferenze per diverse attività. In **Display Pilot 2**, andare su  (**Impostazioni**) > **Avanzata** > **Impostazioni sistema display** per tutte le impostazioni di sistema disponibili.

Elemento	Funzione	Intervallo
Lingua	Imposta la lingua del menu OSD.  Le opzioni della lingua visualizzate sull'OSD potrebbero differire da quelle mostrate a destra, in base al prodotto fornito nella regione.	<ul style="list-style-type: none">• English• Français• Deutsch• Italiano• Español• Polski• Česky• Magyar• Română• Nederlands• Русский• Svenska• Português• 日本語• 繁體中文• 简体中文• العربية• 한국어
Avviso risoluzione	Consente di scegliere se visualizzare l'avviso risoluzione per la risoluzione consigliata quando il monitor rileva una nuova origine in ingresso.	<ul style="list-style-type: none">• ATTIVATO• DISATTIV.

Elemento	Funzione	Intervallo
Modalità display	<p>Questa funzione viene fornita per consentire la visualizzazione di altri formati senza distorsione geometrica oltre il 16:9.</p> <p> Le opzioni in Modalità display sono diverse in relazione alla sorgente segnale in ingresso.</p> <p> In relazione alla scelta fatta per Modalità, sono state preimpostate diverse opzioni per Modalità display. Se necessario cambiare l'impostazione.</p>	
	<p>Intero</p> <p>Scala l'immagine sorgente per adattarla allo schermo. Ideale per il formato delle immagini 16:9.</p>	
	<p>Proporzioni</p> <p>L'immagine sorgente viene visualizzata senza distorsione geometrica adattandola il più possibile al display.</p>	
	<p>1:1</p> <p>Visualizza l'immagine sorgente nella risoluzione originale senza eseguire la scalatura.</p>	
Indicatore LED di alimentazione	Imposta se visualizzare o meno l'indicatore LED del pulsante di accensione.	<ul style="list-style-type: none"> • ATTIVATO • DISATTIV.
Scans autom ingr	Imposta il rilevamento automatico della sorgente in ingresso disponibile.	<ul style="list-style-type: none"> • ATTIVATO • DISATTIV.
Intervallo scansione automatica	Imposta l'intervallo di scansione automatica per adattarlo a diverse preferenze e dispositivi di origine per garantire le transizioni.	<ul style="list-style-type: none"> • Breve • Standard
Riattivaz USB-C	Se la funzione è disattivata, la porta USB-C™ non è alimentata mentre il monitor è in modalità standby. Per continuare ad alimentare la porta USB-C™ con il monitor in modalità standby, cambiare l'impostazione in ATTIVATO .	<ul style="list-style-type: none"> • ATTIVATO • DISATTIV.
Always-On Power Charging	(Disponibile solo quando la funzione Riattivaz USB-C è impostata su ATTIVATO .) Abilitare questa funzione per consentire alla porta USB-C™ e all'hub USB di fornire l'alimentazione anche quando il monitor è in modalità spento.	<ul style="list-style-type: none"> • ATTIVATO • DISATTIV.
AMA	Migliora il tempo di risposta del livello di grigio del pannello LCD.	<ul style="list-style-type: none"> • DISATTIV. • Alto • Premium

Elemento	Funzione	Intervallo
Configuraz USB-C	Imposta la frequenza di aggiornamento dell'ingresso video mediante la porta USB-C™. La velocità di trasmissione USB cambia in relazione alle limitazioni della tecnologia USB-C™.	
	USB 3.2 Gen 1 Frequenza aggiornamento: 3840 x 2160 a 30Hz Velocità trasferimento USB: 5 Gbps	
	USB 2.0 Frequenza aggiornamento: 3840 x 2160 a 60Hz Velocità trasferimento USB: 480 Mbps	
Gamma PC RGB	Determina la gamma della scala di colori. Selezionare una opzione che corrisponde all'impostazione della gamma RGB nel dispositivo HDMI collegato.	<ul style="list-style-type: none"> • Rilev auto • Intero (0~255) • Limitato (16~235)
Controllo retroillum.	<p>(Disponibile solo se l'ingresso è compatibile con HDR)</p> <p>Una volta attivato, il monitor potrebbe presentare uno sfarfallio durante la riproduzione dei contenuti HDR poiché la retroilluminazione cambia in modo dinamico in base ai contenuti.</p> <p>Si tratta di un fenomeno normale. La funzione può anche essere disattivata.</p>	<ul style="list-style-type: none"> • ATTIVATO • DISATTIV.

Ricarica del dispositivo collegato con il monitor (Always-On Power Charging)

La porta USB-C™ e l'hub USB (ad esempio la porta USB-C a valle e la porta USB-A a vallo) del monitor supportano l'alimentazione anche quando il monitor è in modalità spento, tuttavia è disabilitato per impostazione predefinita.



Seguire questi passaggi per attivare la funzione di alimentazione.

1. Attivare **Riattivaz USB-C**.

- Se è rilevata una sorgente video tramite la porta USB-C™, sarà chiesto di attivare la funzione di alimentazione USB-C™ in modalità standby del monitor. Selezionare **Sì** per continuare.
- **Riattivaz USB-C** può anche essere attivata manualmente. Andare su **Display Pilot 2** > **⋮** (**Impostazioni**) > **Avanzata** > **Impostazioni sistema display**. Impostare **Riattivaz USB-C** su **ATTIVATO**.

2. Il display supporta la ricarica del dispositivo collegato quando il monitor è spento. In **Display Pilot 2**, andare su **⋮** (**Impostazioni**) > **Avanzata** > **Impostazioni sistema display** e impostare **Always-On Power Charging** su **ATTIVATO**.

La potenza massima offerta da ciascuna porta USB varia. Per caricare correttamente un dispositivo, verificare prima le specifiche per la carica e assicurarsi che sia collegata la porta USB corretta.

Icona	Alimentazione
	90W
	15W
	7,5W

Impostazioni regolabili del display









Mentre alcune impostazioni (come la lingua dell'OSD) vengono cambiate e diventano subito effettive a prescindere dalle impostazioni del monitor o dall'ingresso, molte impostazioni possono essere regolate e salvate per essere usate con le modalità colore o dall'ingresso. Quando viene selezionata la modalità colore o un ingresso, saranno applicate anche le impostazioni desiderate.

Elemento	Descrizione
Volume	Salvate e applicate in tutte le modalità colore e ingressi.
Modalità audio	
Modalità display	
AMA	
Luminosità	Salvate e applicate in base al cambio della modalità colore.
Luminosità tramite B.I.+ Gen2	
Contrasto	
Nitidezza	
Temp colore	
Gamma	
Gamma colore	
Controllo retroillum.	
B.I.+ Gen2	
Low Blue Light	
Intensità colori	
Gamma PC RGB	Salvate e applicate in base all'ingresso.

Risoluzione dei problemi

Domande frequenti (FAQ)

Immagini

-  L'immagine è sfocata.
-  • Scaricare il file **Resolution (Risoluzione)** dal sito web (consultare [Supporto per il prodotto a pagina 3](#)). Fare riferimento a "**Regolazione della risoluzione dello schermo**". Quindi selezionare la risoluzione e la frequenza di aggiornamento corrette; effettuare inoltre le regolazioni in base alle istruzioni riportate.
- Se è utilizzato un cavo di prolunga VGA, provare a rimuovere il cavo di prolunga. L'immagine è ora a fuoco? Scaricare il file **Resolution (Risoluzione)** dal sito web (consultare [Supporto per il prodotto a pagina 3](#)). Fare riferimento a "**Regolazione della risoluzione dello schermo**". Quindi selezionare la risoluzione, la frequenza di aggiornamento corretta ed effettuare le regolazioni in base alle istruzioni riportate per ottimizzare l'immagine. È normale che l'immagine possa risultare sfocata, a causa delle perdite di conduzione che si verificano nelle prolunghie. È possibile ridurre tali perdite al minimo utilizzando una prolunga con una migliore qualità di conduzione oppure con un booster incorporato.
-  L'immagine risulta sfocata solo con risoluzioni minori rispetto alla risoluzione nativa (massima)?
-  Scaricare il file **Resolution (Risoluzione)** dal sito web (consultare [Supporto per il prodotto a pagina 3](#)). Fare riferimento a "**Regolazione della risoluzione dello schermo**". Selezionare la risoluzione nativa.
-  Si riscontrano errori di pixel.
- Uno dei pixel è sempre nero, uno o più pixel è sempre bianco, uno o più pixel è sempre rosso, verde, blu o di un altro colore.
-  • Pulire lo schermo LCD.
- Accendere e spegnere, ciclicamente.
- Questi sono pixel che sono permanentemente accesi o spenti ed è un difetto naturale che avviene nella tecnologia LCD.
-  L'immagine presenta colori imperfetti.
-  L'immagine è di colore giallastro, bluastro o roseo.
- Passare a **Colore e Reimp colore**, quindi scegliere **SI** per reimpostare le impostazioni del colore ai predefiniti di fabbrica.
- Se l'immagine continua a non essere visualizzata correttamente e anche la pagina OSD presenta colori imperfetti, è probabile che manchi uno dei tre colori primari nell'ingresso del segnale. A questo punto, controllare i connettori del cavo segnale. Se uno dei pin risulta piegato o spezzato, rivolgersi al rivenditore per ottenere l'assistenza necessaria.
-  L'immagine è distorta oppure lampeggia o presenta sfarfallii.
-  Scaricare il file **Resolution (Risoluzione)** dal sito web (consultare [Supporto per il prodotto a pagina 3](#)). Fare riferimento a "**Regolazione della risoluzione dello schermo**". Quindi selezionare la risoluzione e la frequenza di aggiornamento corrette; effettuare inoltre le regolazioni in base alle istruzioni riportate.

- ? Il monitor sta funzionando con la risoluzione originale, ma l'immagine è distorta.
- ✓ Le immagini da diverse sorgenti potrebbero apparire distorte o allungate sul monitor funzionante con la risoluzione originale. Per ottenere prestazioni ottimali di visualizzazione per ciascun tipo di sorgente in ingresso, è possibile utilizzare la funzione **Modalità display** per impostare il formato appropriato per le sorgenti in ingresso. Per informazioni consultare [Modalità display a pagina 38](#).
- ? L'immagine è spostata da un lato.
- ✓ Scaricare il file **Resolution (Risoluzione)** dal sito web (consultare [Supporto per il prodotto a pagina 3](#)). Fare riferimento a "**Regolazione della risoluzione dello schermo**". Quindi selezionare la risoluzione e la frequenza di aggiornamento corrette; effettuare inoltre le regolazioni in base alle istruzioni riportate.
- ? Sullo schermo è visibile un'immagine sbiadita causata dall'immagine statica.
- ✓
- Attivare la funzione di gestione dell'energia per consentire al computer e al monitor di passare alla modalità "sleep" a basso consumo energetico quando non viene utilizzato.
 - Utilizzare un salva schermo al fine di evitare che l'immagine rimanga sullo schermo.

Indicatore LED

- ? L'indicatore LED di accensione è bianco o arancione.
- ✓
- Se il LED si illumina di colore bianco fisso, il monitor è acceso.
 - Se il LED si illumina in bianco e sullo schermo viene visualizzato il messaggio **Fuori campo**, significa che si sta utilizzando una modalità di visualizzazione non supportata dal monitor. Impostare una delle modalità supportate. Scaricare il file **Resolution (Risoluzione)** dal sito web (consultare [Supporto per il prodotto a pagina 3](#)). Fare riferimento a "**Regolazione della risoluzione dello schermo**". Quindi selezionare la risoluzione e la frequenza di aggiornamento corrette; effettuare inoltre le regolazioni in base alle istruzioni riportate.
 - Se il LED è illuminato in arancione, è attivata la modalità di risparmio energetico. Premere un pulsante sulla tastiera del computer oppure muovere il mouse. Se il problema persiste, controllare i connettori del cavo segnale. Se uno dei pin risulta piegato o spezzato, rivolgersi al rivenditore per ottenere l'assistenza necessaria.
 - Se il LED è spento, controllare la presa di alimentazione, la presa di corrente esterna e il commutatore dell'alimentazione.

Controlli OSD

- ? Controlli OSD inaccessibili.
- ✓ Per sbloccare i controlli OSD quando vengono impostati per essere bloccati, tenere premuto un tasto qualsiasi per 5 secondi.



Messaggi OSD

- ? Messaggio **Fuori campo** sullo schermo durante l'avvio del computer.
- ✓ Se viene visualizzato il messaggio **Fuori campo** sullo schermo durante il processo di avvio del computer, vuol dire un problema di compatibilità del computer causato dal sistema operativo o dalla scheda grafica. Il sistema regolerà automaticamente la frequenza di aggiornamento. È sufficiente attendere l'avvio del sistema operativo.



Audio

- ? Dagli altoparlanti integrati non viene emesso alcun suono.
- ✓
 - Controllare che il cavo segnali ingresso audio desiderato sia collegato correttamente. Per informazioni consultare [Collegare le cuffie. a pagina 23.](#)
 - Aumentare il volume (il volume potrebbe essere disattivo o troppo basso).
 - Rimuovere le cuffie e/o gli altoparlanti esterni. (Se sono collegati al monitor, l'altoparlante integrato viene disattivato automaticamente.)
- ? L'audio dagli altoparlanti integrati è basso o non nitido.
- ✓
 - Aumentare il volume (il volume potrebbe essere troppo basso).
 - Assicurarsi che la funzione Filtro rumore degli altoparlanti integrati sia disattiva. Questa funzione non è consigliata per la riproduzione di musica o film. Per disattivare la funzione Filtro rumore, premere il tasto Altoparlante filtro rumore e selezionare **DISATTIV.** dal menu rapido.
- ? Dagli altoparlanti esterni collegati non viene emesso alcun suono.
- ✓
 - Rimuovere le cuffie (se le cuffie sono collegate al monitor).
 - Controllare che il jack cuffie sia collegato correttamente.
 - Se gli altoparlanti esterni sono alimentati da USB, controllare che il collegamento USB sia OK.
 - Aumentare il volume (il volume potrebbe essere disattivo o troppo basso) degli altoparlanti esterni.
- ? (Solo sui alcuni modelli) Il microfono integrato non risponde quando il monitor è collegato a un PC.
- ✓
 - (Modelli con USB-C™) Controllare se il cavo USB-C™ certificato con funzioni di trasmissione del segnale e alimentazione è collegato correttamente.
 - Aumentare il volume MIC dal menu **Audio**. Per ulteriori informazioni consultare [Volume a pagina 33.](#)

Sensori (solo su alcuni modelli)

-  Il sensore di illuminazione del monitor non funziona correttamente.
-  Il sensore illuminazione si trova nella parte superiore del monitor. Controllare:
 - Se è stato rimosso l'adesivo di protezione del sensore.
 - Se la funzione Brightness Intelligence Gen2 è impostata su **ATTIVATO**.
 - Che non siano presenti ostacoli sopra il sensore che impediscono al sensore di rilevare correttamente l'illuminazione.
 - Se sono presenti ostacoli o indumenti con colori accesi sopra il sensore. I colori accesi (soprattutto il bianco e i colori fluorescenti) riflettono la luce e non consentono al sensore di rilevare le fonti di illuminazione.

Collegamento USB-C™ (modelli con USB-C™)

-  Nessuna uscita video o audio dal laptop con connessione USB-C™.
-  Controllare i collegamenti dei cavi e le impostazioni del menu nel seguente ordine.
 - Controllare se il cavo USB-C™ è collegato correttamente al monitor e al laptop. Per ulteriori informazioni consultare [Collegare il cavo PC video. a pagina 22.](#)
 - Verificare se la sorgente di ingresso selezionata è **USB-C** da **Input**.

Ulteriore assistenza tecnica?

Se i problemi persistono dopo avere consultato il presente manuale, rivolgersi al proprio rivenditore o visitare il sito web locale Support.BenQ.com per ulteriore supporto e assistenza locale.