



Questo manuale d'istruzione è fornito da trovaprezzi.it. Scopri tutte le offerte per [BenQ SW272U](#) o cerca il tuo prodotto tra le [migliori offerte di Monitor](#)



Questo manuale d'istruzione è fornito da trovaprezzi.it. Scopri tutte le offerte per [BenQ SW272U](#) o cerca il tuo prodotto tra le [migliori offerte di Monitor](#)



Monitor LCD

Manuale Utente

Monitor professionale per fotografia PhotoVue | Serie SW



Copyright

Copyright © 2023 di BenQ Corporation. Tutti i diritti riservati. È severamente vietato riprodurre, trasmettere, trascrivere, memorizzare in un sistema di recupero o tradurre in qualsiasi lingua o linguaggio parti di questa pubblicazione, in qualsiasi forma o con qualsiasi mezzo, elettronico, meccanico, magnetico, ottico, chimico, manuale o altro, senza previa autorizzazione scritta di BenQ Corporation.

Declinazione di responsabilità

BenQ Corporation declina qualsiasi responsabilità e non offre alcuna garanzia, implicita o esplicita, sull'attendibilità della presente Guida o di garanzia, commerciabilità o idoneità a uno scopo specifico di questo prodotto. BenQ Corporation si riserva il diritto di aggiornare la presente pubblicazione e di apportarvi regolarmente modifiche, senza alcun obbligo di notifica di eventuali revisioni o modifiche.

La tecnologia di rimozione dello sfarfallio di BenQ mantiene la retroilluminazione stabile con un variatore CC che elimina la causa principale dello sfarfallio del monitor, rendendolo più confortevole per la vista. Le prestazioni dell'assenza di tremolio possono essere influenzate da fattori esterni come una scarsa qualità del cavo, alimentazione instabile, interferenze nel segnale o messa a terra insufficiente e potrebbero non limitarsi ai fattori esterni citati in precedenza. (Si applica solo alle modalità senza tremolio.)

BenQ ecoFACTS

BenQ has been dedicated to the design and development of greener product as part of its aspiration to realize the ideal of the "Bringing Enjoyment 'N Quality to Life" corporate vision with the ultimate goal to achieve a low-carbon society. Besides meeting international regulatory requirement and standards pertaining to environmental management, BenQ has spared no efforts in pushing our initiatives further to incorporate life cycle design in the aspects of material selection, manufacturing, packaging, transportation, using and disposal of the products. BenQ ecoFACTS label lists key eco-friendly design highlights of each product, hoping to ensure that consumers make informed green choices at purchase. Check out BenQ's CSR Website at <http://csr.BenQ.com/> for more details on BenQ's environmental commitments and achievements.



Supporto per il prodotto

Il presente documento ha il fine di offrire le informazioni più aggiornate e precise possibili al cliente, pertanto tutti i contenuti possono essere modificati di volta in volta senza preavviso. Visitare il sito web per la versione più recente del documento e altre informazioni sul prodotto. I file disponibili variano in relazione al modello.

1. Assicurarsi che il computer sia collegato a Internet.
2. Visitare il sito web locale da Support.BenQ.com. Il layout e i contenuti del sito possono variare in base alla regione/paese.
 - Manuale utente e documenti correlati
 - Driver e applicazioni
 - (Solo UE) Informazioni sullo smontaggio: Disponibile nella pagina download del manuale utente. Il documento viene fornito in base alla Norma (UE) 2019/2021 per la riparazione o riciclo del prodotto. Contattare sempre il servizio clienti locale per la manutenzione durante il periodo di garanzia. Per la riparazione non coperta da garanzia del prodotto, si consiglia di contattare il personale di assistenza qualificato e ottenere le parti di riparazione da BenQ per garantire la compatibilità. Non smontare il prodotto se non si è a conoscenza delle conseguenze. Se le informazioni sullo smontaggio del prodotto non sono disponibili, contattare il servizio clienti locale per assistenza.

Aggiornamento firmware

Si consiglia di aggiornare il prodotto alla versione firmware più recente (se disponibile) e consultare il manuale utente più aggiornato per utilizzare al meglio il prodotto.

Per aggiornare il monitor, scaricare e installare il software **Display QuickKit** dal sito Web BenQ.

- Support.BenQ.com > nome modello > **Software & Driver (Software e driver)** > **Display QuickKit** (disponibile solo quando il monitor è compatibile)
- Support.BenQ.com > **Display QuickKit** (la disponibilità varia in base alla regione)

L'utility software verifica automaticamente la compatibilità del monitor una volta avviata. Fare riferimento al manuale utente dell'utility software per le istruzioni.

Se il monitor non è compatibile con **Display QuickKit**, e si desidera sapere se è disponibile una versione firmware più aggiornata, contattare l'assistenza clienti BenQ.

Software avanzato

Oltre alle tecnologie e funzioni integrate disponibili nel prodotto, sono disponibili altre applicazioni software per migliorare ed estendere le funzionalità del prodotto. Scaricare il software e il relativo manuale utente con indicato dal sito web BenQ.

• **Palette Master Ultimate**

Il software **Palette Master Ultimate** semplifica e velocizza la calibrazione e produce risultati dai colori più precisi. Grazie al design dell'interfaccia utente flessibile e intuitivo, aiuta ad adattare le proprie preferenze nella riproduzione del colore. **Palette Master Ultimate** può essere utilizzato per regolare il motore colore in alcuni monitor BenQ e supporta interamente i calibratori X-Rite / Calibrite / Datacolor.

• **Paper Color Sync**

Il software **Paper Color Sync** aiuta a sincronizzare le impostazioni dei colori tra immagine, computer e stampante in modo da rendere i risultati di stampa più attendibili.

Numero di registrazione EPREL:
SW272Q: 1435113
SW272U: 1435117

Indice FAQ

Iniziare con gli argomenti che interessano.

Impostazione

Come è possibile impostare e accendere monitor?

Precauzioni sulla sicurezza	6
Installazione dell'hardware del monitor	22
Regolare l'altezza del monitor	37

Come evitare luci indesiderate sullo schermo?

Installazione della protezione paraluce (passaggio facoltativo)	32
---	----

Come è possibile regolare l'angolo di visione del monitor?

Regolazione Angolo di Visualizzazione	39
---------------------------------------	----

Come installare la protezione paraluce?

Installazione orizzontale	32
Installazione verticale	34

Come è possibile montare il monitor a parete?

Kit di montaggio del monitor	40
------------------------------	----

Calibrazione e modifica dell'immagine

Come calibrare il monitor?

Installazione della protezione paraluce (passaggio facoltativo)	32
Palette Master Ultimate	3

Cosa è possibile fare prima di modificare la foto?

Installazione della protezione paraluce (passaggio facoltativo)	32
Scegliere la modalità colore appropriata	48
Riduzione della differenza di colori tra il monitor e la copia cartacea (Paper Color Sync)	48

Cosa è possibile fare prima della post-produzione video?

Installazione della protezione paraluce (passaggio facoltativo)	32
Scegliere la modalità colore appropriata	48
Lavorare con la tecnologia HDR	46
Lavorare con i dispositivi SDI	48

Come rendere il colore coerente tra lo schermo e la copia cartacea?

Riduzione della differenza di colori tra il monitor e la copia cartacea (Paper Color Sync)	48
--	----

Sorgente di ingresso e visualizzazione delle immagini

Come cambiare le sorgenti di ingresso?

Collegare il cavo PC video.	25
Input	55

Come guardare i contenuti HDR?

Lavorare con la tecnologia HDR	46
--------------------------------	----

Come visualizzare una immagine verticale sul monitor?	
Rotazione dello schermo	38
Come visualizzare un'immagine con due diverse impostazioni colore?	
Lavorare con due set di impostazioni colori nella stessa immagine (GamutDuo)	48
Come cambiare il controllo tra due monitor diversi?	
Lavorare con più di un monitor (Impostazione Canale IR)	50
Come regolare le impostazioni colore?	
Controller a 5 direzioni e operazioni del menu di base	42
Menu Regolazione colore	57
Come verificare i dati colore del display corrente?	
Visualizzazione delle impostazioni display correnti	52

Menu e accessori

È possibile impostare i tasti rapidi per le funzioni o menu utilizzati con maggiore frequenza?	
Personalizzazione del tasto Funzione	43
Personalizzazione di Hotkey Puck G3	46
Come è possibile usare il menu OSD?	
Controller a 5 direzioni e operazioni del menu di base	42
Scorrere il menu principale	54
Quali opzioni del menu sono disponibili per ciascuna modalità colore?	
Opzioni di menu disponibili per ciascuna modalità colore	60
È possibile personalizzare i menu del monitor?	
Personalizzazione dei menu del monitor per un lavoro efficiente	49
È possibile cambiare il dispositivo tramite la porta USB-C™ del monitor?	
Alimentazione dalla porta USB-C™ sul monitor	20

Manutenzione e supporto prodotto

Come è possibile pulire il monitor?	
Conservazione e pulizia	8
Pulizia dello schermo LCD (solo SW272)	11
Come è possibile conservare il monitor non utilizzato per lungo tempo?	
Come staccare il supporto e la base	30
Conservazione e pulizia	8
È necessario altro supporto.	
Supporto per il prodotto	3
Manutenzione	9

Precauzioni sulla sicurezza

Sicurezza energetica



Seguire le istruzioni per la sicurezza per garantire prestazioni e durata ottimali del monitor.

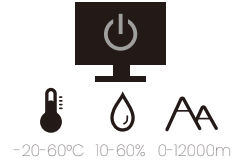
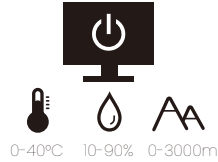

- La presa CA isola il dispositivo dall'alimentazione CA.
- Il cavo di alimentazione serve da dispositivo di disinserimento dell'alimentazione per gli apparecchi ad innesto. La presa deve essere installata vicino all'apparecchio e deve essere facilmente accessibile.
- Il tipo di alimentazione utilizzato deve essere quello specificato sull'etichetta del prodotto. Se non si è sicuri del tipo di alimentazione disponibile, rivolgersi al proprio rivenditore o alla società elettrica locale.
- L'apparecchiatura collegabile di Classe I Tipo A deve essere collegata a terra.
- Deve essere utilizzato un cavo di alimentazione approvato maggiore o uguale a H03VV-F o H05VV-F, 2G o 3G, 0,75 mm².
- Usare esclusivamente il cavo di alimentazione fornito da BenQ. Non usare mai cavi che presentano segni di usura o che appaiono danneggiati dal calore.
- Per evitare di danneggiare il monitor, non utilizzarlo in zone nelle quali l'alimentazione elettrica non è stabile.
- Verificare che il cavo di alimentazione sia collegato ad una presa dotata di messa a terra prima di procedere all'accensione del monitor.
- Per evitare eventuali situazioni di pericolo, fare attenzione al carico elettrico quando si utilizza il monitor (con una ciabatta elettrica) con una prolunga elettrica.
- Prima di scollegare il cavo di alimentazione, spegnere sempre il monitor.

Per modelli con adattatore:

- Usare solo l'adattatore di alimentazione fornito con il monitor LCD. L'uso di un adattatore di alimentazione di altro tipo può provocare malfunzionamenti e/o situazioni di pericolo.
- Prevedere una sufficiente ventilazione intorno all'adattatore quando lo si utilizza per il funzionamento del dispositivo o per ricaricare la batteria. Non coprire l'adattatore di alimentazione con carta o altri oggetti che possono ridurre il raffreddamento. Non usare l'adattatore quando si trova all'interno della custodia per il trasporto.
- Collegare l'adattatore di alimentazione ad una sorgente di alimentazione corretta.
- Non tentare di eseguire interventi di manutenzione sull'adattatore di alimentazione. Al suo interno non ci sono componenti di cui è possibile eseguire la manutenzione. Sostituire l'unità se danneggiata o esposta a umidità eccessiva.

Installazione

- Non utilizzare il monitor nelle seguenti condizioni ambientali:
 - Temperatura molto alta o molto bassa, o se esposto a luce solare diretta
 - Luoghi polverosi
 - Umidità elevate, esposizione alla pioggia o in prossimità di acqua

- Esposto a vibrazioni o urti, come ad esempio in auto, bus, treni ed altri mezzi rotabili
- Nelle vicinanze di elementi di riscaldamento quali termosifoni, stufe ed altri elementi che generano calore (amplificatori audio compresi)
- Luogo chiuso (come ad esempio un armadietto o una libreria) senza ventilazione adeguata
- Superficie non uniforme o in piano
- Esposto a sostanze chimiche o fumo
- Trasportare con attenzione il monitor.
- Non collocare carichi pesanti sul monitor per evitare possibili lesioni personali o danni al monitor.
- Assicurarsi che i bambini non si attacchino o si arrampichino sul monitor.
- Tenere tutte le buste della confezione fuori dalla portata dei bambini.

Funzionamento

- Per proteggere la vista, fare riferimento al manuale utente per impostare la risoluzione ottimale dello schermo e la distanza di visualizzazione.
- Per ridurre l'affaticamento della vista, fare delle pause con regolarità quando si usa il monitor.
- Evitare di eseguire una delle seguenti azioni per un periodo di tempo prolungato. In caso contrario vi è il rischio che si determini l'effetto "ghost", con immagini permanenti.
 - Riprodurre immagini che non occupano completamente lo schermo.
 - Visualizzare immagini fisse sullo schermo.
- Per evitare di danneggiare il monitor, non toccare il pannello del monitor con la punta delle dita, penne o altri oggetti acuminati.
- Il monitor può essere danneggiato anche se si inseriscono o staccano di frequente i connettori video.
- Questo monitor è stato realizzato per essere utilizzato principalmente da utenti privati. Per poter utilizzare il monitor in luoghi pubblici o in ambienti con condizioni estreme, rivolgersi al centro di assistenza più vicino BenQ per avere il supporto necessario.
- Per evitare il rischio di folgorazioni elettriche, non tentare di smontare o riparare il monitor.
- In caso di cattivo odore o di produzione di suoni anomali provenienti dal monitor, rivolgersi al centro di assistenza più vicino BenQ per avere immediatamente il supporto necessario.

Attenzione

- La distanza tra l'utente e il monitor deve essere da 2,5 a 3 volte la lunghezza diagonale dello schermo.
- Fissare lo schermo per lunghi periodi di tempo può causare affaticamento degli occhi e deteriorare la vista. Fare una pausa di 5 ~ 10 minuti per ogni ora di uso del prodotto.
- Ridurre l'affaticamento degli occhi fissando un oggetto lontano.
- Sbattere frequentemente gli occhi e fare esercizi per tenere gli occhi umidi.

Avvisi di sicurezza per il telecomando (se è disponibile un telecomando)

- Non posizionare il telecomando a contatto diretto con calore, umidità ed evitare il fuoco.
- Non far cadere il telecomando.

- Non esporre il telecomando all'acqua ed all'umidità. Diversamente si possono provocare danni.
- Assicurarsi che non sia presente alcun oggetto tra il telecomando e il sensore telecomando del prodotto.
- Quando il telecomando non viene utilizzato per un lungo periodo, rimuovere le batterie.

Avvertenze sulla sicurezza della batteria (se è disponibile un telecomando)

L'utilizzo di un tipo di batterie non idoneo, potrebbe causare perdite di materiale chimico o esplosioni. Prestare attenzione a quanto segue:

- Assicurarsi sempre che le batterie siano inserite con il polo positivo e il polo negativo nella direzione corretta, come mostrato nello scompartimento della batteria.
- Tipi diversi di batterie hanno caratteristiche diverse. Non mischiare tipi diversi di batterie.
- Non mischiare batterie vecchie e nuove. Mischiando batterie vecchie e nuove si potrebbe ridurre la durata delle batterie stesse o causare perdite di materiale chimico dalle vecchie batterie.
- Sostituire immediatamente le batterie quando non funzionano più.
- Il materiale chimico che fuoriesce dalle batterie potrebbe causare un'irritazione cutanea. Nel caso fuoriesca del materiale chimico di qualsiasi tipo dalle batterie, asciugarlo immediatamente con un panno asciutto e sostituire le batterie appena possibile.
- A causa delle mutevoli condizioni di immagazzinaggio, la durata delle batterie incluse nel prodotto potrebbe essere minore del previsto. Sostituirle entro 3 mesi o non appena possibile dopo il primo utilizzo.
- Potrebbero essere presenti delle limitazioni locali in materia di smaltimento o riciclaggio delle batterie. Consultare le norme locali o il gestore dello smaltimento dei rifiuti.

Se il telecomando in dotazione contiene una batteria a bottone, prestare attenzione ai seguenti avvisi.

- Non ingerire la batteria. Pericolo di ustioni chimiche.
- Il telecomando in dotazione con il prodotto contiene una batteria a bottone. Nel caso di ingestione della batteria a bottone, potrebbero verificarsi gravi ustioni entro 2 ore e causare la morte.
- Tenere le batterie nuove e usate fuori dalla portata dei bambini. Se l'alloggiamento della batteria non si chiude in modo sicuro, smettere di usare il prodotto e tenerlo lontano dalla portata dei bambini.
- Se si pensa che le batterie siano state ingerite o inserite in qualsiasi parte del corpo, contattare subito un medico.

Conservazione e pulizia

- Non poggiare direttamente la superficie del monitor sul pavimento o sulla scrivania. Altrimenti si potrebbe rigare la superficie del pannello.
- L'apparecchiatura deve essere fissata alla struttura prima dell'uso.
- (Per i modelli che supportano il montaggio a parete o a soffitto)
 - Installare il kit di montaggio e il monitor su un muro con superficie piana.
 - Assicurarsi che il materiale della parete e la staffa per il montaggio a parete (venduta separatamente) siano sufficientemente stabili per supportare il peso del monitor.
 - Spegnerne il monitor e togliere l'alimentazione prima di disconnettere i cavi dal monitor LCD.

- Scollegare il prodotto dalla presa di corrente prima di eseguirne la pulizia. Pulire la superficie del monitor LCD utilizzando un panno morbido senza pelucchi. Non utilizzare detergenti liquidi, spray o per vetri.
- (Solo SW272) Per pulire lo schermo del monitor, consultare [Pulizia dello schermo LCD \(solo SW272\) a pagina 11](#) per informazioni.
- Le fessure e le aperture situate sulla parte posteriore o superiore del contenitore sono a scopo di ventilazione. Si consiglia di non ostruirle né coprirle. Non collocare mai il monitor vicino o sopra un radiatore o una fonte di calore oppure in un luogo incassato, a meno che non sia assicurata un'adeguata ventilazione.
- Non collocare carichi pesanti sul monitor per evitare possibili lesioni personali o danni al monitor.
- La scatola e il materiale di imballaggio devono essere conservati, in caso fosse necessario spedire o trasportare il monitor.
- Consultare l'etichetta del prodotto per informazioni sulla tensione di alimentazione, data di fabbricazione e simboli di identificazione.

Manutenzione

- Non tentare di eseguire da soli la manutenzione del prodotto, dato che l'apertura o la rimozione dei coperchi potrebbe esporre all'alta tensione o ad altri rischi. Nell'eventualità che il prodotto venga utilizzato in uno dei modi impropri sopraindicati o in caso di incidenti, ad esempio cadute o utilizzo errato, rivolgersi al personale di assistenza qualificato.
- Per la sostituzione del cavo di alimentazione, cavi di collegamento, telecomando o adattatore, contattare l'assistenza clienti BenQ.
- Contattare il luogo di acquisto o visitare il sito web locale da Support.BenQ.com per ulteriore supporto.



Support.BenQ.com

Informazioni generali sulla garanzia



La garanzia del monitor potrebbe non essere valida ed applicabile nel caso in cui si verificasse una delle seguenti condizioni:

- I documenti per poter usufruire dei servizi siano stati modificati a seguito di uso non autorizzato o risultino illeggibili.
- Il numero del modello o il numero della produzione riportati sul prodotto siano stati modificati, cancellati, rimossi o resi altrimenti illeggibili.
- Siano state effettuate riparazioni, modifiche o altri cambiamenti da parte di strutture o persone non autorizzate ad eseguire l'assistenza.
- Danni arrecati al monitor derivanti da immagazzinaggio errato dello stesso (compresi, ma senza limitarsi a cause di forza maggiore, esposizione diretta alla luce solare, acqua o fuoco).
- Problemi di ricezione causati da segnali esterni (quali antenne, TV via cavo) non provenienti dal monitor.
- Difetti causati da usi non previsti o errati del monitor.
- Prima di utilizzare il monitor, è responsabilità esclusiva dell'utente verificare se è compatibile con gli standard tecnici della zona nel caso in cui l'utente porti il monitor al di fuori dell'area geografica prevista per la vendita. Il mancato rispetto di queste indicazioni

vi è il rischio di rottura del prodotto con conseguente addebito all'utente degli eventuali costi di riparazione.

- È da ritenersi responsabilità dell'utente nel caso in cui i problemi (ad esempio perdita di dati e anomalia del sistema) siano causati da software, parti, e/o accessori non originali.
- Utilizzare con il dispositivo esclusivamente accessori originali (p.e. cavo di alimentazione) in modo da evitare possibili danni come ad esempio folgorazioni e incendi.

Tipografia

Icona/ Simbolo	Elemento	Significato
	Avviso	Informazioni principalmente per prevenire danni a componenti, dati o lesioni personali causati da uso improprio e funzionamento o comportamento impropri.
	Suggerimento	Informazioni utili per il completamento di un'attività.
	Nota	Informazioni aggiuntive.

In questo documento, i passaggi necessari per raggiungere un menu sono mostrati in forma ridotta, ad esempio: **Menu > Sistema > Informazioni.**

Pulizia dello schermo LCD (solo SW272)



Seguire le istruzioni per la sicurezza per garantire prestazioni e durata ottimali del monitor.

Poiché il pannello del monitor dispone di uno speciale rivestimento anti riflesso, usare e pulire con attenzione il monitor.

- Potrebbero essere presenti macchie sullo schermo del monitor. Fare attenzione quando si utilizza o pulisce il monitor ed evitare che sullo schermo sia presente olio o polvere.
- Impronte digitali e polvere dovute all'uso possono essere rimosse con il panno per la pulizia in dotazione.
- Pulire delicatamente e con attenzione la superficie dello schermo. L'uso di forza può danneggiare il rivestimento dello schermo.

Assicurarsi di seguire le istruzioni per pulire adeguatamente la superficie dello schermo.

Uso del panno di pulizia dello schermo (consigliato)

Nella confezione è incluso un panno per la pulizia dello schermo. È vivamente consigliato l'uso del panno di pulizia in dotazione per pulire lo schermo del monitor. Ha un design ecologico poiché è riutilizzabile, lavabile e non richiede liquidi.

1. Scollegare il monitor dalla presa di corrente prima di eseguirne la pulizia.
2. Assicurarsi che non siano presenti detriti affilati sulla superficie del rullo per evitare di graffiare lo schermo.
3. Tenere il bordo del monitor ed evitare di applicare forza eccessiva sullo schermo.
4. Assicurarsi che il panno per la pulizia in dotazione sia pulito e asciutto. Iniziare con una piccola parte pulita del panno e strofinare delicatamente l'area sporca dello schermo in senso circolare. Se ancora sporco, continuare con un'altra parte pulita del panno per evitare di spargere il grasso. Se vengono utilizzati entrambi i lati del panno e sono sporchi, lavare e asciugare il panno.

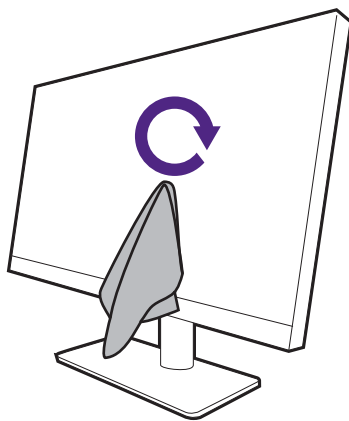

Per evitare che le cuciture attorno al panno per la pulizia rovinino la superficie dello schermo, evitare di pulire lo schermo con il bordo del panno per la pulizia.

5. Se necessario, applicare una goccia di solvente per schermi privo di alcol su una parte pulita del panno in dotazione, quindi strofinare delicatamente l'area sporca in senso circolare. Per ulteriori informazioni consultare [Uso di un solvente per schermi \(acquistato separatamente\) a pagina 12.](#)

6. Usare una parte pulita del panno per asciugare completamente lo schermo. Se ancora sporco, continuare con un'altra parte pulita del panno per evitare di spargere il grasso. Ripetere questi passaggi fino a pulire completamente lo schermo.

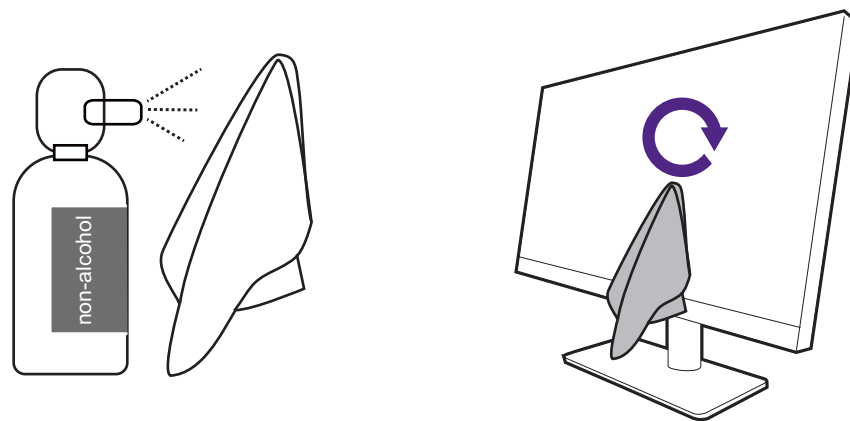

7. Il panno di pulizia si sporca dopo diversi utilizzi e potrebbe non pulire correttamente lo schermo. Lavarlo con un detergente e rimuovere i detriti usando la mano. Tenerlo in un luogo fresco fino a quando non è asciutto. Assicurarsi che sia completamente asciutto prima di utilizzarlo la prossima volta.

Uso di un solvente per schermi (acquistato separatamente)

- Usare dei panni di pulizia dello schermo già inumiditi e senza alcool. L'unto e le impronte digitali saranno rimosse in modo semplice.
- Usare un kit di pulizia degli schermi senza alcool. Detergere il panno in microfibra fornito con il kit di pulizia dello schermo e rimuovere le macchie dallo schermo. Non nebulizzare direttamente sullo schermo.
- Assicurarsi che il liquido non entri nello spazio tra lo schermo e la cornice. I liquidi nel monitor possono causare cortocircuiti.

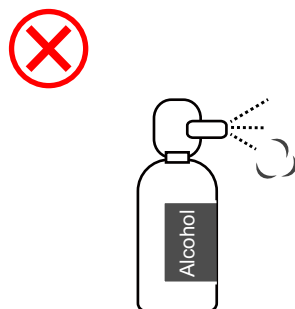



Indice



Copyright	2
Supporto per il prodotto	3
Aggiornamento firmware	3
Software avanzato	3
Indice FAQ	4
Precauzioni sulla sicurezza	6
Sicurezza energetica	6
Installazione.....	6
Funzionamento.....	7
Avvisi di sicurezza per il telecomando (se è disponibile un telecomando).....	7
Avvertenze sulla sicurezza della batteria (se è disponibile un telecomando)	8
Conservazione e pulizia	8
Manutenzione	9
Informazioni generali sulla garanzia	9
Pulizia dello schermo LCD (solo SW272)	11
Uso del panno di pulizia dello schermo (consigliato)	11
Uso di un solvente per schermi (acquistato separatamente)	12
Introduzione	15
Descrizione del monitor	18
Vista lato anteriore	18
Vista lato posteriore	18
Collegamenti	19
Installazione delle batterie sull'Hotkey Puck G3	20
Installazione dell'hardware del monitor	22
Come staccare il supporto e la base	30
Installazione della protezione paraluce (passaggio facoltativo)	32
Regolare l'altezza del monitor	37
Rotazione dello schermo	38
Regolazione Angolo di Visualizzazione	39
Kit di montaggio del monitor	40
Modalità di regolazione del monitor	41
Pannello di controllo	41
Controller a 5 direzioni e operazioni del menu di base	42
Hotkey Puck G3 e portata effettiva	44
Hotkey Puck G3 e operazioni di base	44
Uso con un prodotto della serie Mac	46
Lavorare con la tecnologia HDR.....	46
Regolazione dei colori del display	47
Regolazione della modalità di visualizzazione.....	48

Scegliere la modalità colore appropriata.....	48
Riduzione della differenza di colori tra il monitor e la copia cartacea (Paper Color Sync)	48
Lavorare con i dispositivi SDI	48
Lavorare con due set di impostazioni colori nella stessa immagine (GamutDuo)	48
Personalizzazione dei menu del monitor per un lavoro efficiente.....	49
Lavorare con più di un monitor (Impostazione Canale IR).....	50
Visualizzazione delle impostazioni display correnti	52
Scorrere il menu principale	54
Menu Display	55
Menu Regolazione colore	57
Menu GamutDuo	62
Menu Sistema	64
Menu Tasto personalizz	68
Menu Informazioni	70
Risoluzione dei problemi	71
Domande frequenti (FAQ).....	71
Ulteriore assistenza tecnica?.....	73

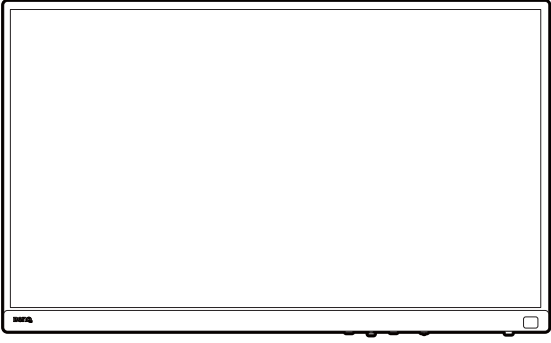
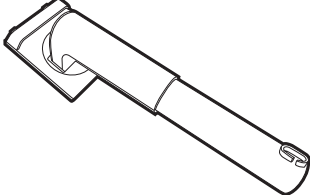
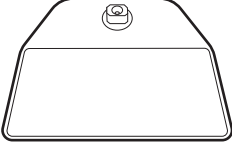
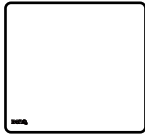
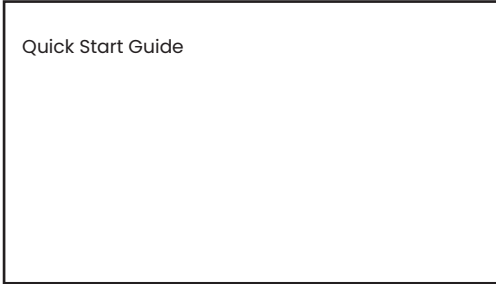
Introduzione

All'apertura della confezione, controllare che siano presenti i seguenti componenti. Se si riscontrano componenti mancanti o danneggiati, contattare immediatamente il rivenditore presso il quale è stato acquistato il prodotto.

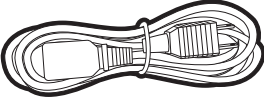
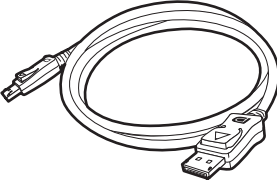
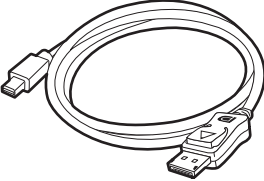
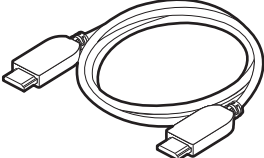
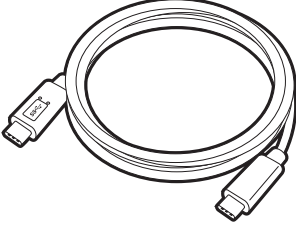
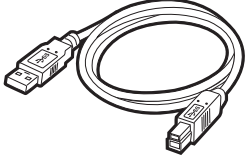
Monitor LCD BenQ	
Supporto monitor	
Base del monitor	
Panno di pulizia dello schermo	
Guida rapida (sullo schermo del monitor.)	
Istruzioni sulla sicurezza	

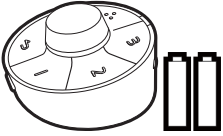
Dichiarazioni legali	
Cavo di alimentazione (Gli elementi in dotazione possono differire in base a modello o Paese.)	
Cavo video: DP	
Cavo video: DP a mini DP (Accessorio opzionale)	
Cavo video: HDMI	
Cavo USB: USB-C™	
Cavo USB	
Coperchio I/O	
Hotkey Puck G3 (con due batterie zinco-carbonio AAA)	

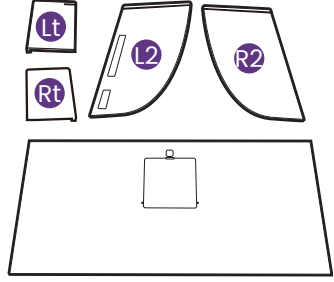
<p>Protezione paraluce (solo SW272U)</p>	
<p>Protezione paraluce per l'orientamento orizzontale (solo SW272Q)</p>	



- Gli accessori disponibili e le immagini mostrate qui possono essere diverse dai contenuti reali e dal prodotto fornito per la propria regione. Inoltre, i contenuti della confezione possono essere soggetti a cambiamenti senza preavviso. È possibile acquistare separatamente i cavi che non sono stati forniti con il prodotto.
- La scatola e il materiale di imballaggio devono essere conservati, in caso fosse necessario spedire o trasportare il monitor. L'imballaggio di protezione è ideale per proteggere il monitor durante il trasporto.
- Gli accessori e i cavi potrebbero essere inclusi o venduti separatamente in base alla regione in cui è disponibile il prodotto.



Tenere sempre il prodotto e gli accessori fuori dalla portata di bambini.

Descrizione del monitor

Vista lato anteriore

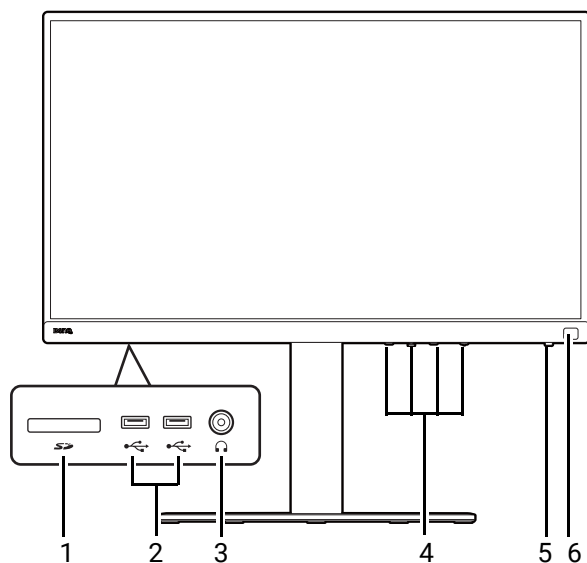

1. Slot scheda SD
2. Porte USB (a valle; collegamento a dispositivi USB)
3. Jack cuffie
4. Pulsanti di controllo
5. Pulsante di accensione e indicatore LED di alimentazione
6. Sensore IR (per Hotkey Puck G3)

Vista lato posteriore

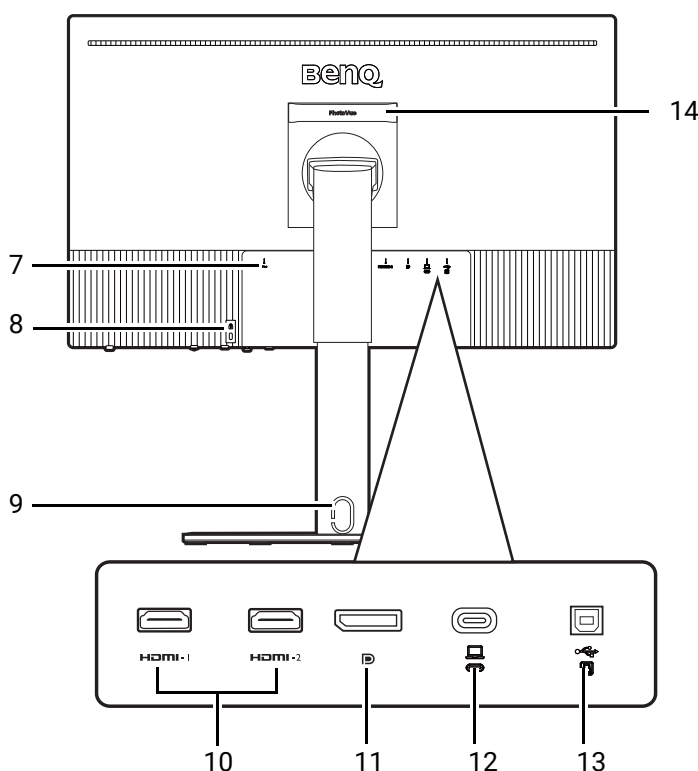

7. Jack ingresso alimentazione CA
8. Slot blocco Kensington
9. Foro di gestione cavi
10. Prese HDMI
11. Presa DisplayPort
12. Porta USB-C™ (per video, trasferimento dei dati e alimentazione fino a 90W)
13. Porta USB (a monte; collegamento al PC)
14. Manico



- In relazione alle specifiche del prodotto, la risoluzione e il timing supportati possono variare.
- Il seguente schema può variare in relazione al modello.
- L'immagine può differire rispetto al prodotto fornito nella regione di appartenenza dell'utente.

Collegamenti

Le seguenti illustrazioni inerenti la connessione servono solo come riferimento. È possibile acquistare separatamente i cavi che non sono stati forniti con il prodotto.

Per ulteriori informazioni sui metodi di connessione, vedere le pagine 25 - 27.

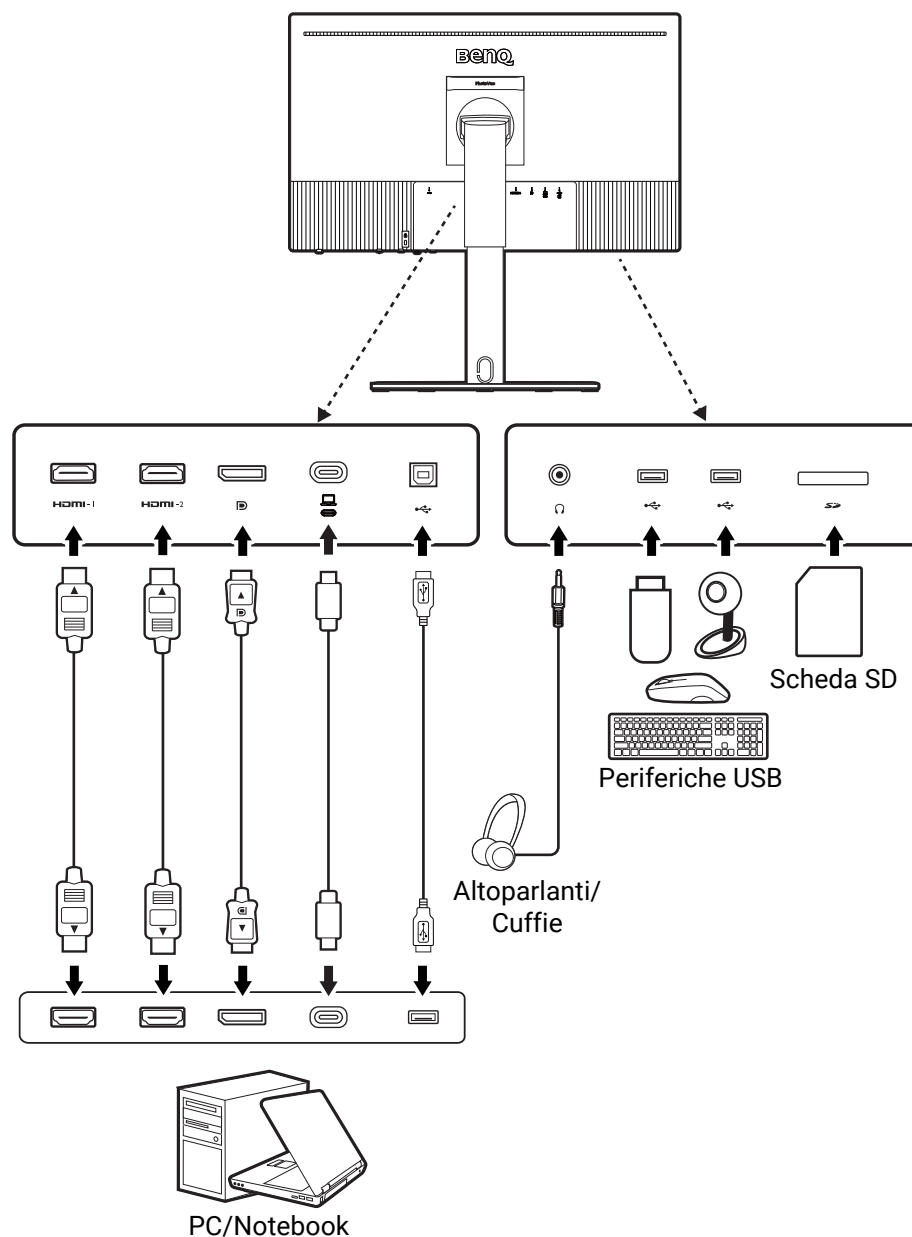

A causa delle limitazioni della tecnologia USB-C™, la velocità di trasmissione USB è determinata solo dalla frequenza di aggiornamento selezionata. Per ulteriori informazioni consultare [Configurazione USB-C a pagina 66](#).

Alimentazione dalla porta USB-C™ sul monitor

Grazie alla funzione di alimentazione, il monitor è in grado di alimentare i dispositivi USB-C™ collegati.

Alimentazione USB-C™
5V / 3A
9V / 3A
12V / 3A
15V / 3A
20V / 4,5A

- Un dispositivo collegato deve essere dotato di un connettore USB-C™ che supporta la funzione di carica mediante l'alimentazione USB.
- Il dispositivo collegato può essere caricato mediante la porta USB-C™ quando il monitor è in modalità risparmio energetico. (*)
- L'alimentazione USB è fino a 90 W. Se il dispositivo collegato richiede più di 90W per il funzionamento o l'avvio (quando la batteria è scarica), usare l'adattatore originale fornito con il dispositivo.
- Le informazioni si basano sui criteri di test standard ed è fornito come riferimento. La compatibilità non è garantita con il variare degli ambienti. Se è utilizzato un cavo USB-C™ acquistato separatamente, assicurarsi che il cavo sia certificato USB-IF, consenta l'alimentazione e disponga delle funzioni di trasmissione di video / audio / dati.



*: La carica tramite USB-C™ in modalità risparmio energetico del monitor è disponibile quando è attiva la funzione **Riattivazione Rapida**. Passare a **Sistema > Riattivazione Rapida** e selezionare **ATTIVATO**.

Installazione delle batterie sull'Hotkey Puck G3

1. Ruotare il coperchio della batteria in senso anti orario per rimuoverlo.

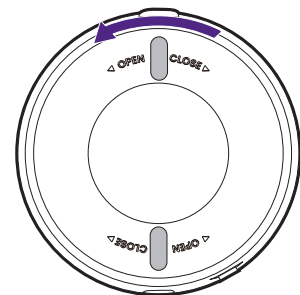

2. Inserire le due batterie zinco-carbonio AAA in dotazione nell'alloggiamento delle batterie.

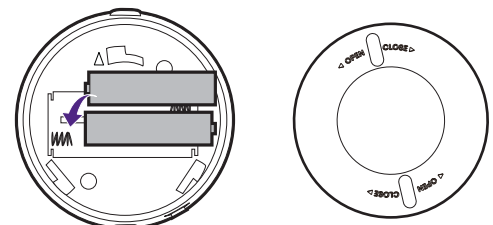

3. Riposizionare il coperchio. Assicurarsi che le frecce all'interno del coperchio e sull'Hotkey Puck G3 siano allineate. Ruotare il coperchio della batteria in senso orario fino all'arresto.

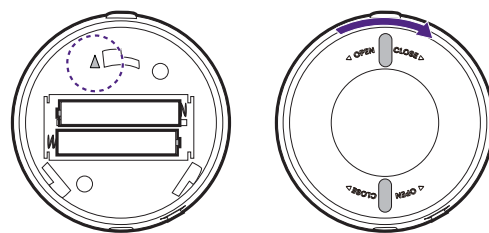

- Tenere le batterie fuori dalla portata dei bambini.
 - Se l'Hotkey Puck G3 non viene utilizzato per un lungo periodo, rimuovere le batterie.
-

Installazione dell'hardware del monitor



- Se il computer è acceso, prima di continua dovete spegnerlo. Non inserire la spina e non accendere la corrente del monitor fino a che non viene detto di farlo.
- Le seguenti illustrazioni servono solo come riferimento. La posizione e i jack di ingresso e uscita disponibili possono variare in relazione al modello acquistato.
- La temporizzazione supportata può variare in relazione al segnale di ingresso. Scaricare il **Resolution file (File risoluzione)** dal sito web (consultare [Supporto per il prodotto a pagina 3](#)). Fare riferimento a "Modalità display predefinite" in **Resolution file (File risoluzione)** per ulteriori informazioni.



Evitare di premere le dita sulla superficie dello schermo.



Non poggiare mai il monitor su una scrivania o sul pavimento senza il braccetto del supporto e la base. I controlli nella parte inferiore della cornice frontale non sono progettati per supportare il peso del monitor e potrebbero danneggiarsi.

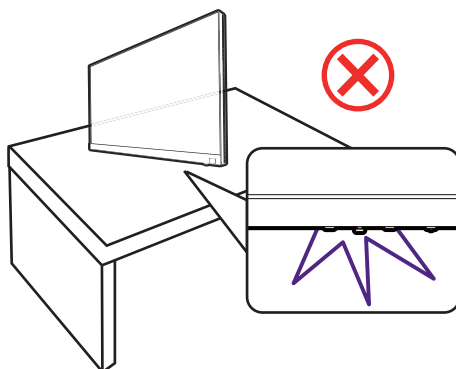

1. Attaccare la base del monitor.



Fare attenzione a evitare danni al monitor. Se la superficie dello schermo viene poggiata su un oggetto come la cucitrice o il mouse, il vetro si crepa o si rovina il substrato LCD e viene resa nulla la garanzia. Nel caso lo schermo scivoli sul tavolo, si potrebbero graffiare o danneggiare il bordo del monitor e i controlli.

Proteggere il monitor e lo schermo tenendo libero uno spazio aperto e piano sul tavolo e mettendo una cosa morbida quale la custodia d'imballo del monitor sul tavolo come imbottitura.

Adagiare delicatamente lo schermo a faccia in su su una superficie piana, pulita e imbottita e seguire le istruzioni stampate sulla guida rapida.

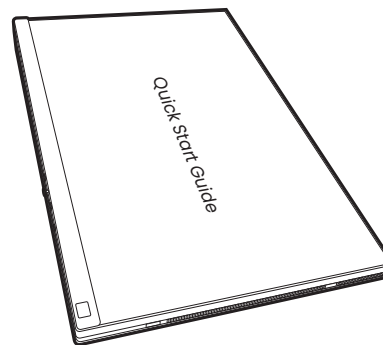

Collegare il supporto del monitor alla base del monitor come illustrato.

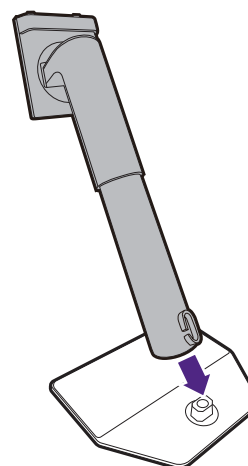

Sollevare il tappo della vite ad alette nella parte inferiore del supporto del monitor e stringere la vite come illustrato.

Quindi spingere di nuovo il tappo.

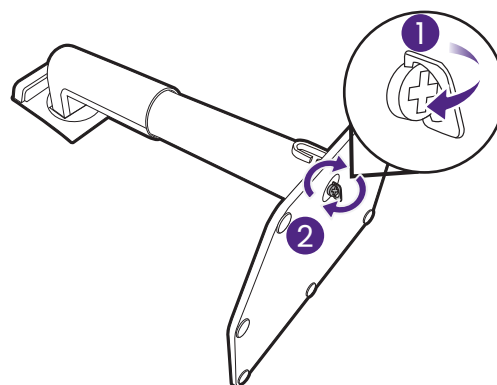

Capovolgere delicatamente lo schermo per installare il braccio e la base del supporto del monitor.

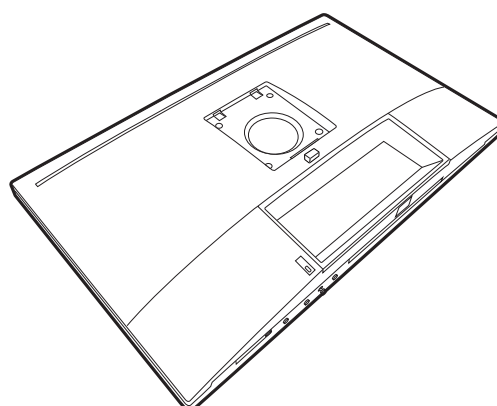

Orientate ed allineate il braccetto del supporto con il monitor (1), poi spingeteli insieme fino a che fanno clic e si bloccano al loro posto (2).

Cercare delicatamente di separarli per controllare che siano stati agganciati bene.

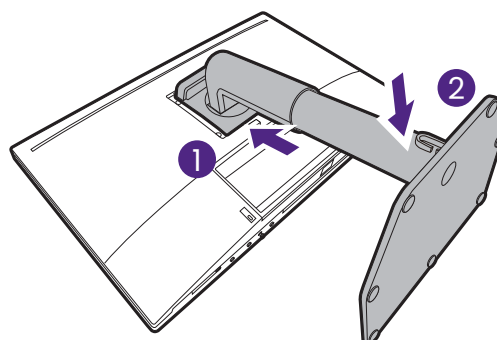

Sollevere delicatamente il monitor, capovolgerlo e metterlo dritto sul relativo supporto su una superficie piana e liscia. Tenere sempre il monitor dalle maniglie.

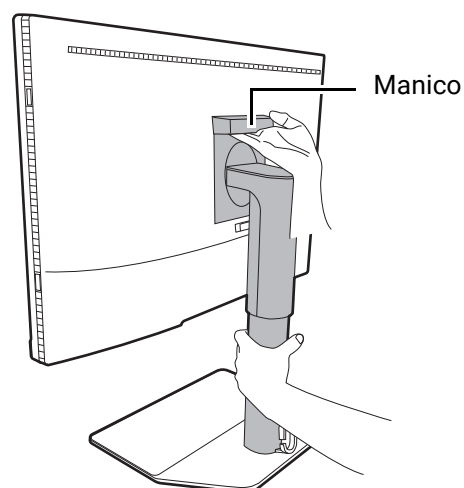

! Non tenere il monitor dalla parte superiore del braccetto del supporto poiché il dito potrebbe toccare il pulsante di rilascio e staccare accidentalmente il monitor.

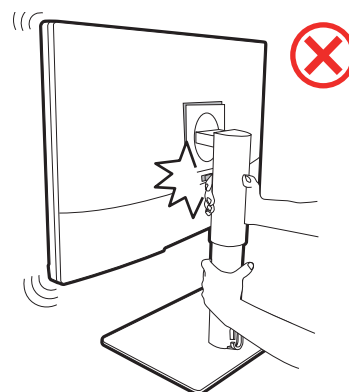

! Il foro di gestione dei cavi è studiato per indirizzare i cavi e non supporta il peso del monitor. Non tentare mai di sollevare il monitor dal foro di gestione dei cavi.

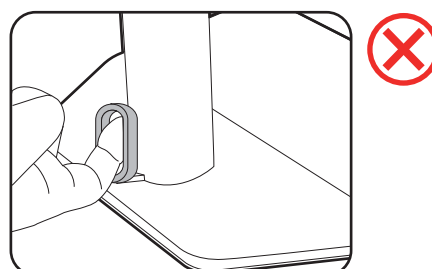

2. Collegare il cavo PC video.



I cavi video forniti con la confezione e le illustrazioni delle prese sul lato destro possono variare in relazione al prodotto fornito per la propria regione.

1. Stabilire una connessione cavo video.

- Collegare la presa del cavo HDMI alla porta HDMI del monitor.
- Collegare la presa del cavo DP alla presa video del monitor.
- Collegare la presa del cavo USB-C™ in dotazione alla porta USB-C™ sul monitor.

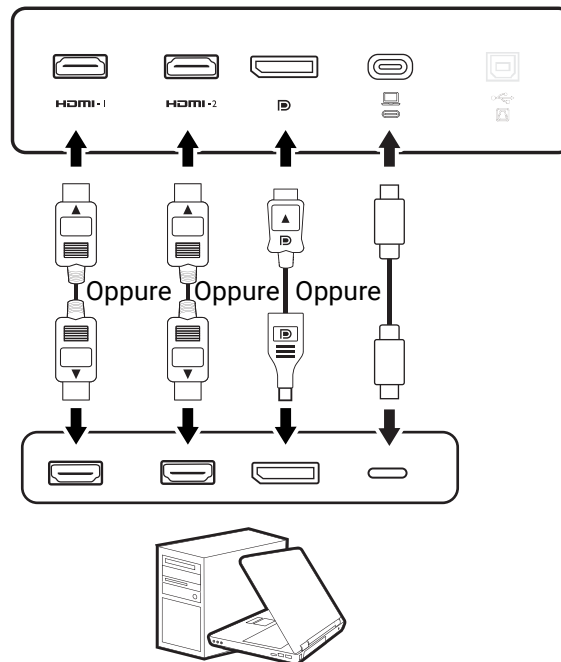

2. Collegare l'altra estremità del cavo video a una porta adeguata della sorgente di uscita digitale (ad esempio un computer).



(Solo ingresso DP) Una volta acceso il monitor e il computer, se l'immagine non viene visualizzata, scollegare il cavo DP. Collegare il monitor a una sorgente video diversa da DP. Andare su **Sistema** e **DP** nel menu OSD del monitor e cambiare l'impostazione da **1.4** a **1.1**. Una volta completata l'impostazione, scollegare il cavo video corrente e ricollegare il cavo DP. Per passare al menu OSD, consultare [Controller a 5 direzioni e operazioni del menu di base a pagina 42](#).



Per tenere il monitor stabile, tenere la parte superiore quando si collegano/scollegano in cavi.

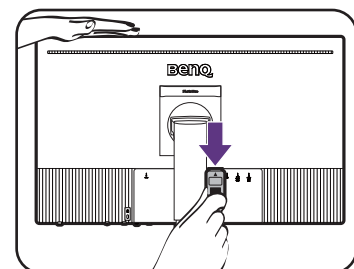

3. Collegare le cuffie.

È possibile collegare le cuffie al jack cuffie.

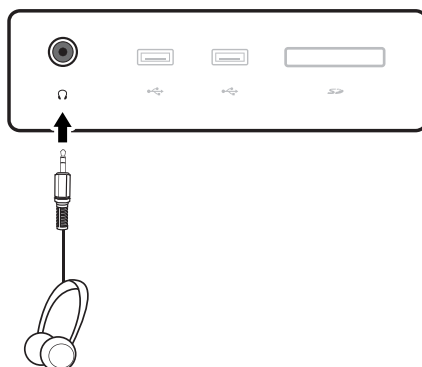

4. Collegare i dispositivi USB.

1. Collegare il cavo USB tra il PC e il monitor (tramite la porta USB a monte). La porta USB a monte trasmette i dati tra il PC e i dispositivi USB collegati al monitor. Notare che questo passaggio non è necessario se la sorgente video è dall'ingresso USB-C™.
2. Collegare i dispositivi USB tramite le altre porte USB (a valle) sul monitor. Queste porte USB a valle trasmettono i dati tra i dispositivi USB collegati e la porta a monte.

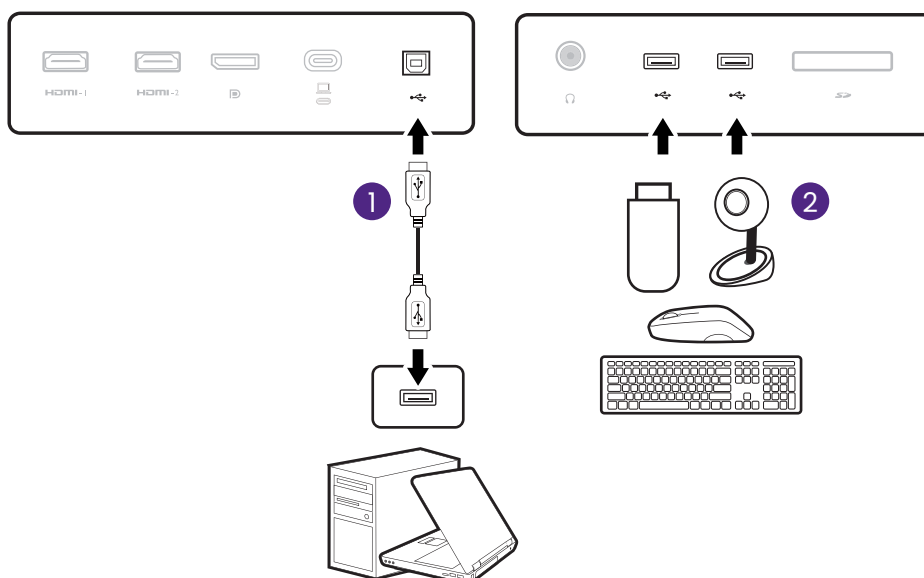

La porta USB-C™ sul monitor supporta l'alimentazione. Per ulteriori informazioni consultare [Alimentazione dalla porta USB-C™ sul monitor a pagina 20](#). Se è utilizzato un cavo USB-C™ acquistato separatamente, assicurarsi che il cavo sia certificato USB-IF, consenta l'alimentazione e disponga delle funzioni di trasmissione di video / audio / dati.



A causa delle limitazioni della tecnologia USB-C™, la velocità di trasmissione è determinata solo dalla frequenza di aggiornamento selezionata. Per ulteriori informazioni consultare [Configurazione USB-C a pagina 66](#).

5. Collegare la scheda di memoria.

Inserire una scheda di memoria SD o MMC seguendo la direzione indicata sulla scheda per scambiare i file.

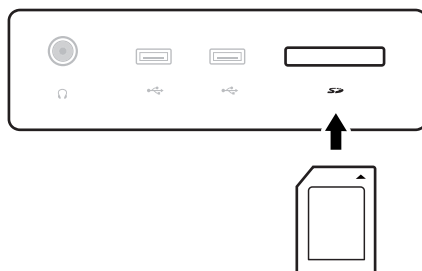

I formati di scheda di memoria supportati sono i seguenti:

- SD / SDHC / SDXC
- MMC

6. Posizionare Hotkey Puck G3 davanti al monitor.

Se si pensa di controllare il monitor con l'Hotkey Puck G3, è sufficiente posizionarlo a portata come indicato in [Hotkey Puck G3 e portata effettiva a pagina 44](#).

L'Hotkey Puck G3 è stato associato con il monitor ed è pronto all'uso.

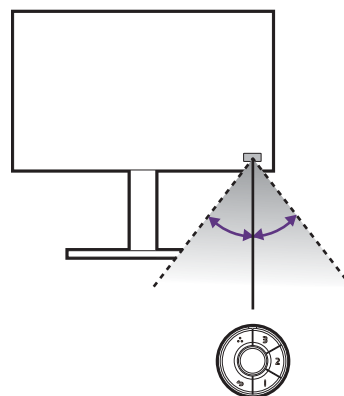

7. Collegare il cavo di corrente al monitor.

Inserire un capo del cavo di alimentazione nella presa segnata con  sul retro del monitor. Per il momento non collegare ancora l'altro capo a un punto dove arriva la corrente.

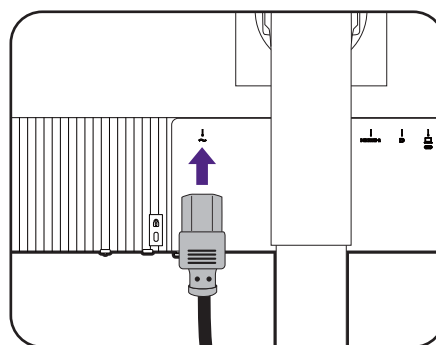

8. Organizzare i cavi.

Passare i cavi attraverso il foro di gestione dei cavi.

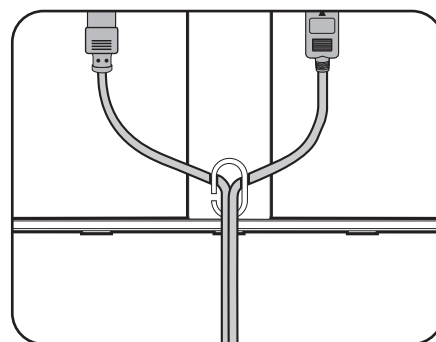

9. Rimuovere la guida rapida dalla superficie dello schermo.

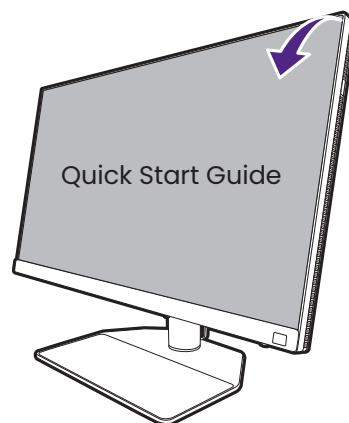

Posizionare il monitor e l'angolazione dello schermo per minimizzare i riflessi indesiderati da altre fonti di luce.

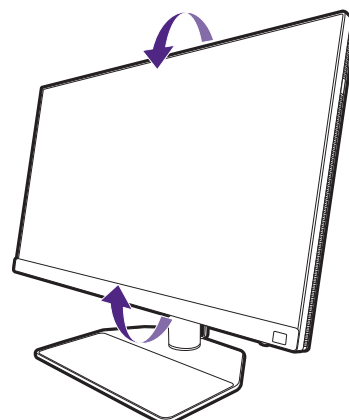

È possibile poggiare i dispositivi sulla base del monitor poiché la superficie è antiscivolo. I dispositivi sulla base del monitor sono solo di riferimento, non sono forniti con il prodotto.



Rimuovere questi dispositivi prima di ruotare il monitor o regolare l'altezza.

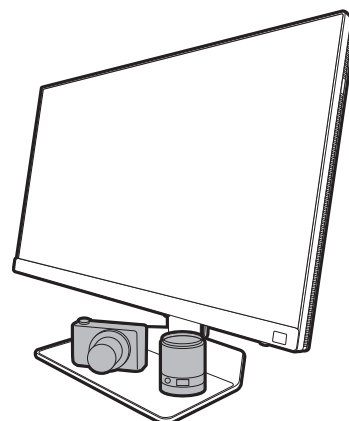

10. Collegare la corrente e accenderla.

Inserire l'altro capo del cavo di corrente in una presa di corrente e accendere.



L'immagine può differire rispetto al prodotto fornito nella regione di appartenenza dell'utente.

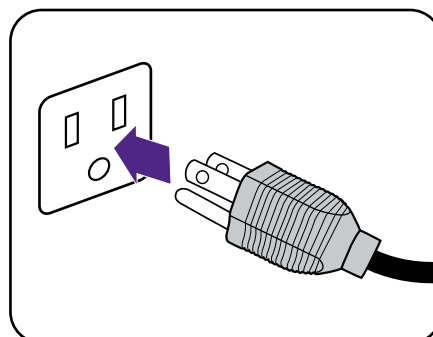

Accendere il monitor premendo il pulsante di accensione sul monitor.

Accendere anche il computer.



Per estendere la durata del prodotto, si consiglia di utilizzare la funzione di risparmio energetico del computer.

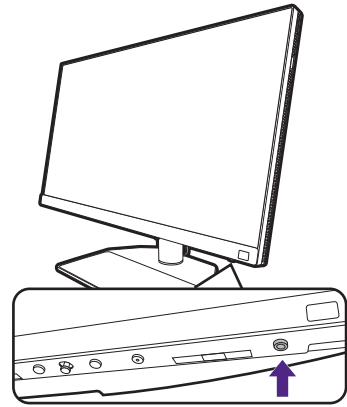

11. Leggere l'avviso sull'aggiornamento del monitor e seguire le istruzioni. (Disponibile in base al Paese.)

Le impostazioni del monitor sono impostazioni obbligatorie che consentono di tenere basso il consumo energetico e di soddisfare gli standard internazionali.

Per prestazioni migliori, scaricare BenQ **Display QuickKit** da [Support.BenQ.com](https://support.benq.com) e aggiornare il monitor al firmware più recente.

Video su come fare per
[Display QuickKit](#)



Come staccare il supporto e la base

1. Preparare il monitor e l'area.

Prima di staccare il cavo di corrente, spegnere il monitor e la corrente. Spegnerne il computer prima di staccare il cavo dei segnali del monitor.

Proteggere il monitor e lo schermo tenendo libero uno spazio aperto e piano sul tavolo e mettendo una cosa morbida quale una salvietta sul tavolo come imbottitura prima di adagiare lo schermo con la faccia in giù su una superficie piana e pulita e imbottita.

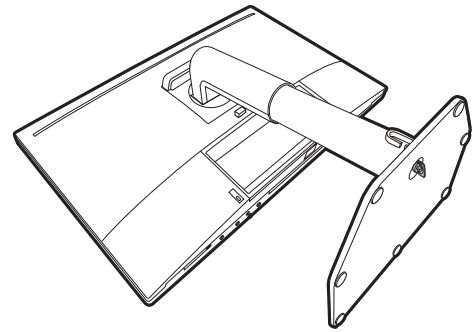

Fare attenzione a evitare danni al monitor. Se la superficie dello schermo viene poggiata su un oggetto come la cucitrice o il mouse, il vetro si crepa o si rovina il substrato LCD e viene resa nulla la garanzia. Nel caso lo schermo scivoli sul tavolo, si potrebbero graffiare o danneggiare il bordo del monitor e i controlli.

2. Rimuovere il supporto del monitor.

Tenendo premuto il pulsante di rilascio rapido (1), staccare il supporto dal monitor (2).

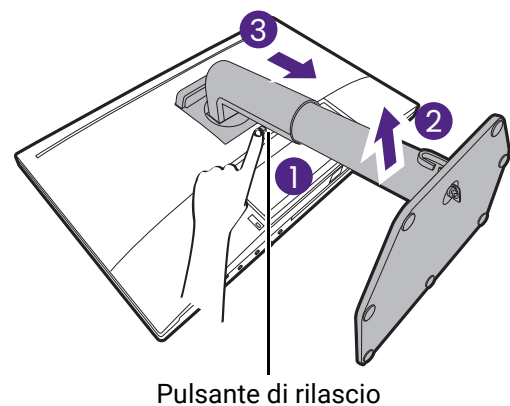

3. Rimuovere la base del monitor.

Allentare la vite a testa zigrinata nella parte inferiore della base del monitor.

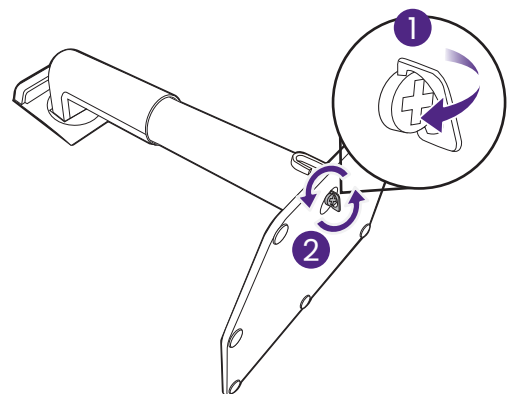

Quindi staccare la base dal supporto.

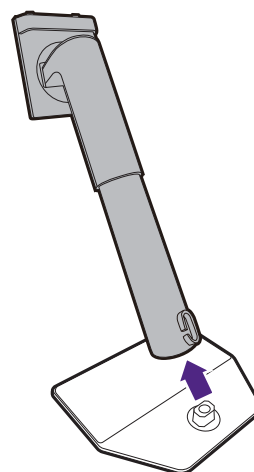

Installazione della protezione paraluce (passaggio facoltativo)



- Alcuni modelli potrebbero disporre di protezione paraluce solo per l'installazione in orizzontale. Controllare i contenuti della confezione del modello acquistato.
- To Per evitare bagliori o riflessi indesiderati da altre fonti di illuminazione sullo schermo, è possibile installare la protezione paraluce (fornita o acquistata separatamente in relazione al prodotto fornito nella propria regione).
- Per lavorare con più di un monitor schermato, verificare il supporto per protezione paraluce (HB27) dal sito Web BenQ: www.BenQ.com > **HB27**.

Altre informazioni su HB27



- Fate attenzione ad evitare danni al monitor e alla protezione paraluce. Diversi componenti della protezione paraluce sono ben studiati e si adattano correttamente al monitor. Non applicare forza eccessiva durante l'installazione della protezione paraluce per evitare possibili danni.
- Evitare di premere le dita sulla superficie dello schermo.

Le frecce incise si trovano sul lato interno delle stesse piastre. Fare riferimento ai requisiti di installazione e ai simboli stampati per preparare le piastre necessarie per l'installazione in verticale e in orizzontale.

Installazione orizzontale

Piastre necessarie per l'installazione orizzontale:

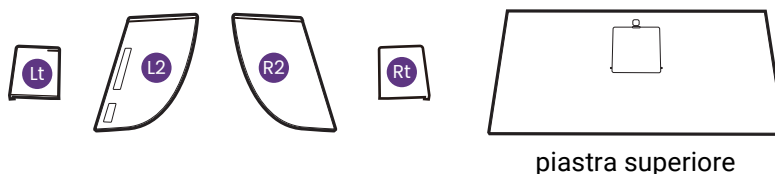

1. Preparare la protezione paraluce per l'installazione.

Posizionare il monitor in verticale sul supporto su una superficie piana. Assicurarsi che il monitor sia ruotato in modalità orizzontale.

Seguire attentamente le istruzioni per completare l'installazione.

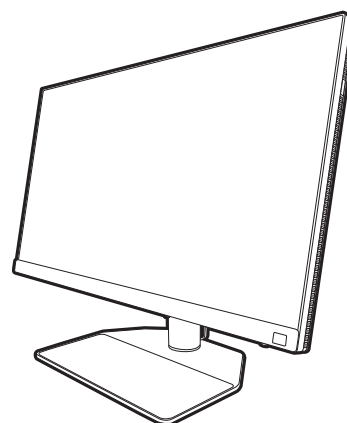

2. Installare la protezione destra.

Allineare la freccia sulla piastra (Rt) con una sulla piastra (R2) e collegarle. Fare scorrere la piastra (Rt) come illustrato.

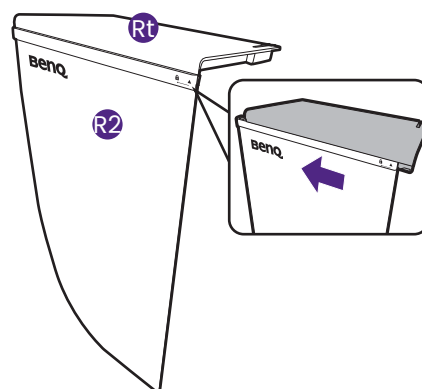

3. Collegarla al lato destro del monitor.

Allineare i ganci sulla protezione (piastra R2) con i fori sul lato destro del monitor, e inserire i ganci. Al termine, premere la piastra (Rt) per fissarla.

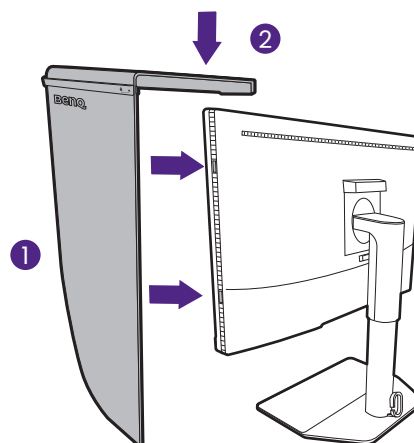

4. Installare la protezione sinistra.

Allineare la freccia sulla piastra (Lt) con una sulla piastra (L2) e collegarle. Fare scorrere la piastra (Lt) come illustrato.

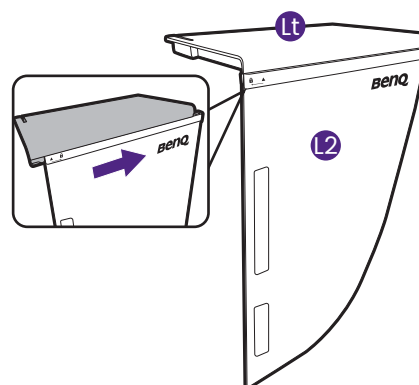

5. Collegarlo al lato sinistro del monitor.

Allineare i ganci sulla protezione (piastra L2) con i fori sul lato sinistro del monitor, e inserire i ganci. Al termine, premere la piastra (Lt) per fissarla.

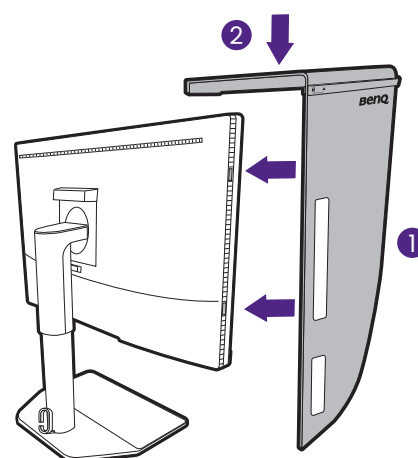

6. Installare la piastra superiore.

Agganciare la piastra superiore sulla piastra (R2) e sulla piastra (L2) come illustrato, quindi inserire la piastra superiore sull'incisione sulla parte superiore delle altre piastre.

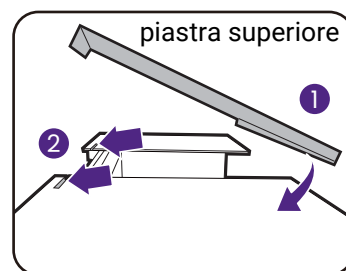

7. Per calibrare i colori dello schermo utilizzando un colorimetro, far scorrere per aprire il coperchio sulla piastra superiore in modo da installare il colorimetro.



Seguire i manuali di istruzioni del colorimetro acquistato e del software in dotazione (esempio **Palette Master Ultimate**) per completare il processo di installazione e calibrazione.

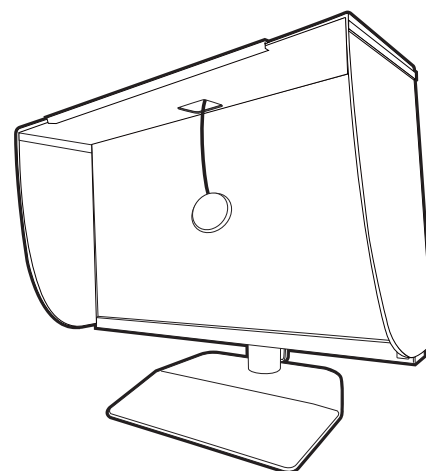

Installazione verticale

Piastre necessarie per l'installazione verticale:

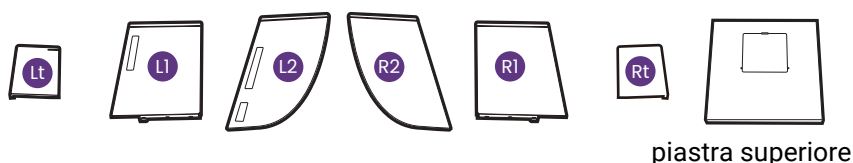

Alcuni modelli potrebbero disporre di protezione paraluce solo per l'installazione in orizzontale. Controllare i contenuti della confezione del modello acquistato.

1. Preparare la protezione paraluce per l'installazione.

Posizionare il monitor in verticale sul supporto su una superficie piana. Assicurarsi che il monitor sia ruotato in modalità verticale come illustrato in [Rotazione dello schermo a pagina 38](#).

Seguire attentamente le istruzioni per completare l'installazione.

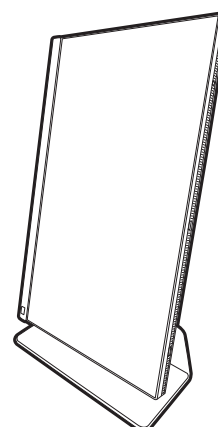

2. Installare la protezione destra.

Allineare la freccia sulla piastra (R1) con una sulla piastra (R2) e collegarle. Fare scorrere la piastra (R2) come illustrato.

Allineare la freccia sulla piastra (Rt) con una sulla piastra (R1) e collegarle. Fare scorrere la piastra (R1) lungo la piastra (R2) fino alla fine come illustrato.

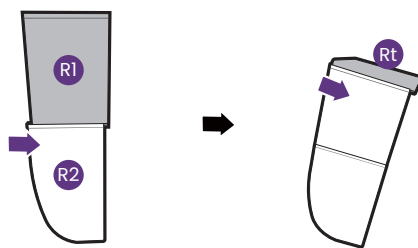

3. Collegarla al lato destro del monitor.

Allineare i ganci sulla protezione con i fori sul lato destro del monitor, e inserire i ganci. Al termine, premere la piastra (Rt) per fissarla.

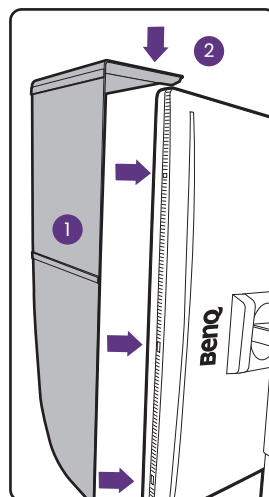

4. Installare la protezione sinistra.

Allineare la freccia sulla piastra (L1) con una sulla piastra (L2) e collegarle. Fare scorrere la piastra (L2) come illustrato.

Allineare la freccia sulla piastra (Lt) con una sulla piastra (L1) e collegarle. Fare scorrere la piastra (L1) lungo la piastra (L2) fino alla fine come illustrato.

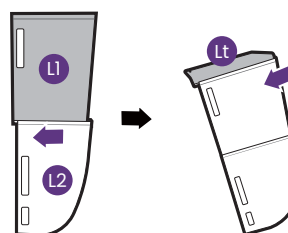

5. Collegarlo al lato sinistro del monitor.

Allineare i ganci sulla protezione con i fori sul lato sinistro del monitor, e inserire i ganci. Al termine, premere la piastra (Lt) per fissarla.

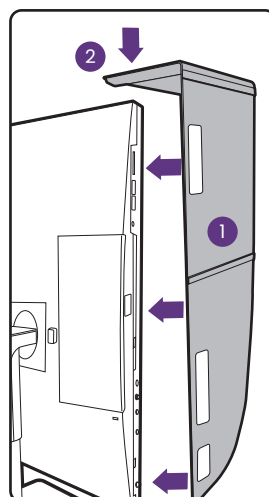

6. Installare la piastra superiore.

Agganciare la piastra superiore sulla piastra (R2) e sulla piastra (L2) come illustrato, quindi inserire la piastra superiore sull'incisione sulla parte superiore delle altre piastre.

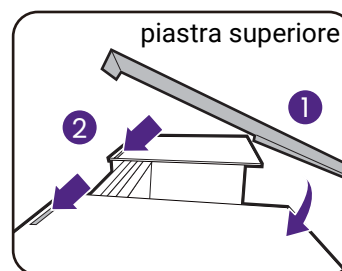

7. Per calibrare i colori dello schermo utilizzando un colorimetro, far scorrere per aprire il coperchio sulla piastra superiore in modo da installare il colorimetro.



Seguire i manuali di istruzioni del colorimetro acquistato e del software in dotazione (esempio **Palette Master Ultimate**) per completare il processo di installazione e calibrazione.

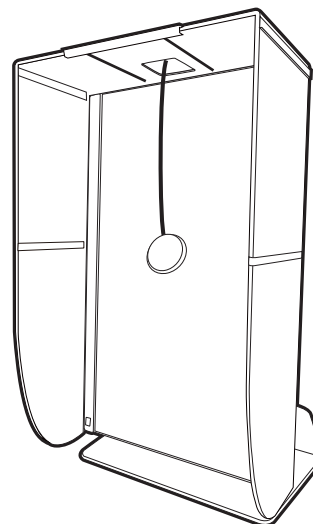

Regolare l'altezza del monitor

Per regolare l'altezza del monitor, tenere entrambi i lati del monitor in modo da sollevarlo fino a raggiungere l'altezza desiderata.

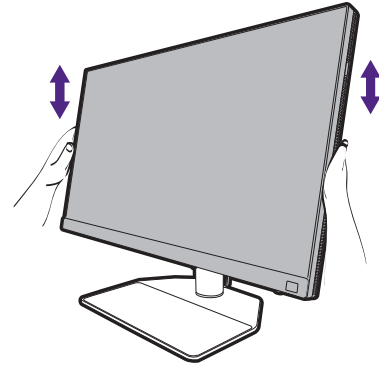

- Evitare di posizionare le mani sulla parte superiore o inferiore del supporto ad altezza regolabile o sulla parte bassa del monitor, poiché il monitor ascendente o discendente potrebbe causare lesioni. Tenere i bambini fuori dalla portata del monitor mentre si esegue questa operazione.

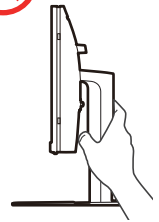
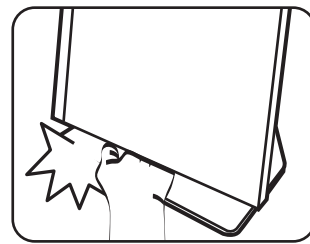

- Se il monitor è stato ruotato in modalità verticale e regolato all'altezza desiderata, è necessario notare che il wide screen non consentirà di abbassare il monitor alla sua altezza minima.

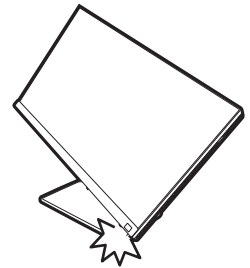

Rotazione dello schermo



Ruotare il monitor prima di installare la protezione paraluce. Per ulteriori informazioni consultare [Installazione verticale a pagina 34](#).

1. Ruotare il menu OSD.

Andare su **Sistema > Rotaz. automatica > ATTIVATO** per ruotare automaticamente il menu OSD quando viene ruotato il monitor. Per ulteriori informazioni consultare [Rotaz. automatica a pagina 67](#).

2. Ruotare lo schermo.

Prima di ruotare il monitor con un orientamento di visualizzazione verticale, lo schermo deve essere ruotato di 90°.

Fare clic con il tasto destro del mouse sul desktop e selezionare **Risoluzione schermo** dal menu popup. Selezionare **Verticale** in **Orientamento**, e applicare l'impostazione.



In relazione al sistema operativo presente sul PC, è necessario seguire diverse procedure per regolare l'orientamento dello schermo. Consultare la documentazione della guida del sistema operativo per i dettagli.

3. Sollevare completamente il monitor e inclinarlo.

Sollevare delicatamente lo schermo verso l'alto e stenderlo fino all'altezza massima. Quindi angolare il monitor.



Il monitor deve essere esteso in verticale per consentirgli di ruotare dalla modalità visualizzazione orizzontale alla visualizzazione in verticale.

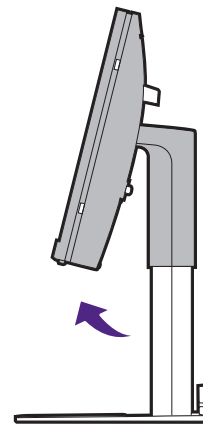
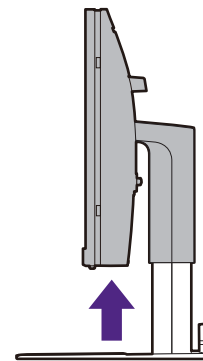

4. Ruotare il monitor di 90 gradi in senso orario come illustrato.



Per evitare che il bordo dell'LCD tocchi la superficie del supporto mentre viene ruotato, inclinare il monitor fino a portarlo nella posizione più alta prima di iniziare a ruotare lo schermo. È anche necessario assicurarsi che non siano presenti ostacoli attorno al monitor e che sia presente spazio a sufficienza per i cavi. Rimuovere gli oggetti posizionati sulla base del monitor, le periferiche USB collegate e i cavi.



5. Regolare il monitor in modo da avere l'angolo di visualizzazione desiderato.

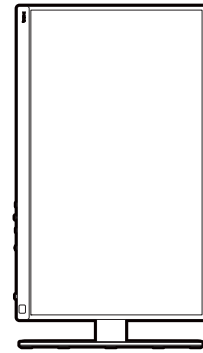

Regolazione Angolo di Visualizzazione

È possibile posizionare lo schermo all'angolazione desiderata utilizzando le funzioni di inclinazione, rotazione e regolazione dell'altezza del monitor. Per informazioni controllare le specifiche sul prodotto sul sito web.

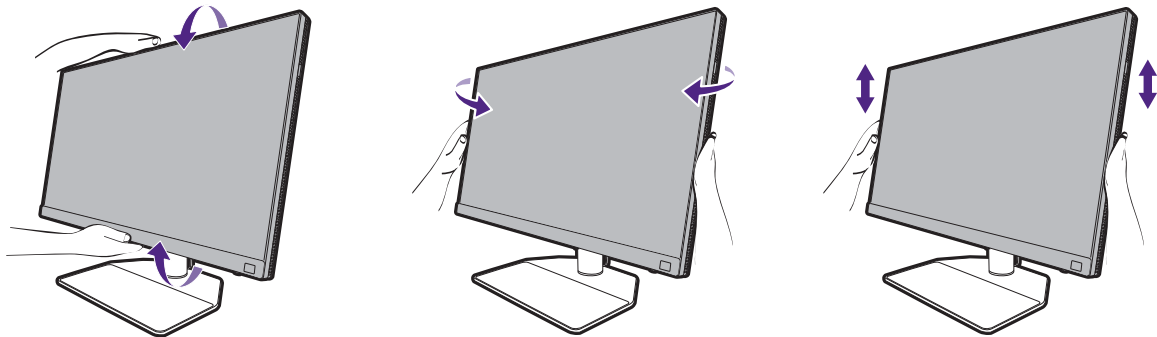

Kit di montaggio del monitor

Il retro del monitor LCD presenta un supporto standard VESA da 100mm, che permette l'installazione della staffa per montaggio a parete. Prima di cominciare l'installazione del kit di montaggio, leggere attentamente la sezione relativa alle precauzioni.

Precauzioni

- Installare il kit di montaggio e il monitor su un muro con superficie piana.
- Assicurarsi che il materiale della parete e la staffa per il montaggio a parete (venduta separatamente) siano sufficientemente stabili per supportare il peso del monitor. Consultare le specifiche del prodotto sul sito web per le informazioni sul peso.
- Spegner il monitor e togliere l'alimentazione prima di disconnettere i cavi dal monitor LCD.

1. Rimuovere il supporto del monitor.

Posizionare lo schermo con la superficie rivolta verso il basso su una superficie pulita e ben imbottita. Scollegare il supporto del monitor come illustrato nelle fasi 1~2 in [Come staccare il supporto e la base a pagina 30](#).

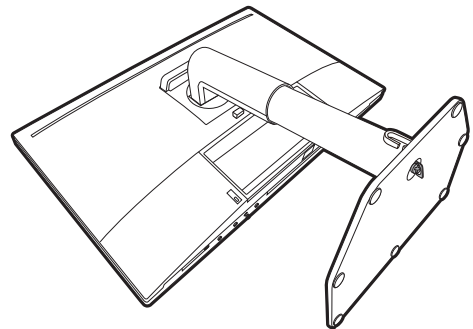

2. Rimuovere le viti sul coperchio posteriore.

Usare un cacciavite a forma di croce per svitare le viti sul coperchio posteriore. Si raccomanda l'uso di un cacciavite a testa magnetica per non rischiare di perdere le viti.

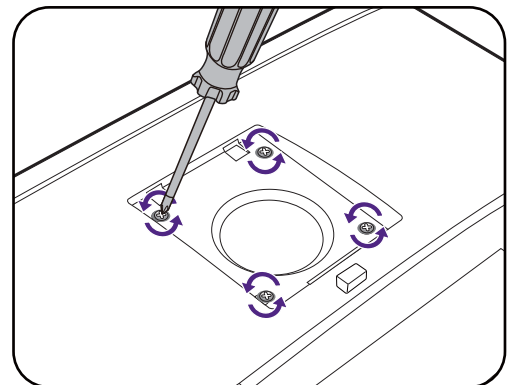

Se si prevede di voler riutilizzare il supporto in futuro, conservare la base e le viti in un luogo sicuro.

3. Per completare l'installazione consultare il manuale di istruzioni fornito con la staffa per il montaggio a parete acquistato.



Usare quattro viti M4 x 10 mm per fissare la staffa per il montaggio a parete VESA al monitor. Assicurarsi che tutte le viti siano avvitate correttamente. Consultare un tecnico professionista o l'assistenza BenQ per l'installazione a parete e le precauzioni sulla sicurezza.

Modalità di regolazione del monitor

Pannello di controllo

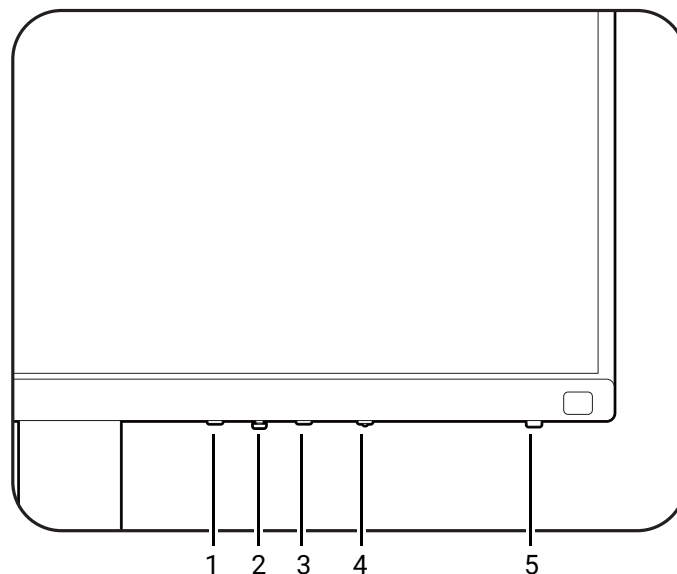

N.	Nome	Descrizione
1.	Tasto Esci	Consente di chiudere il menu OSD.
2.	Controller a 5 direzioni	Consente di accedere alle funzioni o elementi del menu con indicato dalle icone su schermo. Per ulteriori informazioni consultare Controller a 5 direzioni e operazioni del menu di base a pagina 42.
3.	Tasto Funzione	<ul style="list-style-type: none">• Per impostazione predefinita è il tasto rapido per Modalità colore. Premere per visualizzare un elenco delle opzioni Modalità colore.• Tenere premuto per 3 secondi per accedere al menu di impostazione del tasto Funzione. Per ulteriori informazioni consultare Personalizzazione del tasto Funzione a pagina 43.
4.	Tasto Informazioni	Consente di visualizzare un menu Informazioni ridotto. Per ulteriori informazioni consultare Visualizzazione delle impostazioni display correnti a pagina 52.
5.	Tasto accensione	Accende o spegne l'alimentazione.

Controller a 5 direzioni e operazioni del menu di base

Il controller a 5 direzioni si trova sotto alla parte inferiore della cornice frontale. Mentre si è seduti davanti al monitor, spostare il controller nelle direzioni indicate dalle icone sullo schermo per scorrere il menu e le operazioni.

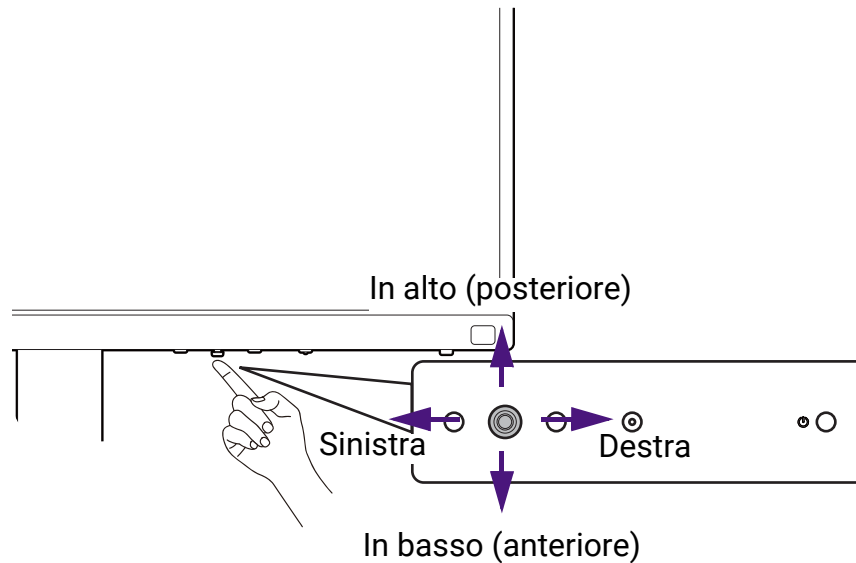

Icona OSD	Operazioni controller a 5 direzioni	Funzione
(Quando non sono attivi menu)		
N/D	Premere il controller a 5 direzioni	Consente di attivare il menu principale.
(Quando è stato attivato un menu)		
◀◆▶	Premere	Consente di confermare la selezione.
◀◆▶	Spostare verso destra	<ul style="list-style-type: none"> • Consente di accedere ai sottomenu. • Consente di confermare la selezione.
◀◆▶	Spostare verso l'alto	<ul style="list-style-type: none"> • Consente di passare alla voce del menu precedente. • Per Su/aumentare la regolazione.
◀◆▶	Spostare verso il basso	<ul style="list-style-type: none"> • Consente di passare alla voce del menu successiva. • Per Giù/diminuire la regolazione.
◀◆▶	Spostare verso sinistra	<ul style="list-style-type: none"> • Consente di tornare al menu precedente. • Consente di chiudere il menu OSD.

Utilizzando i tasti di controllo è possibile accedere a tutti i menu OSD (On Screen Display). Si può usare il menu OSD per modificare tutte le impostazioni del monitor. Le opzioni del menu disponibili variano in relazione alle sorgenti in ingresso, funzioni e impostazioni.

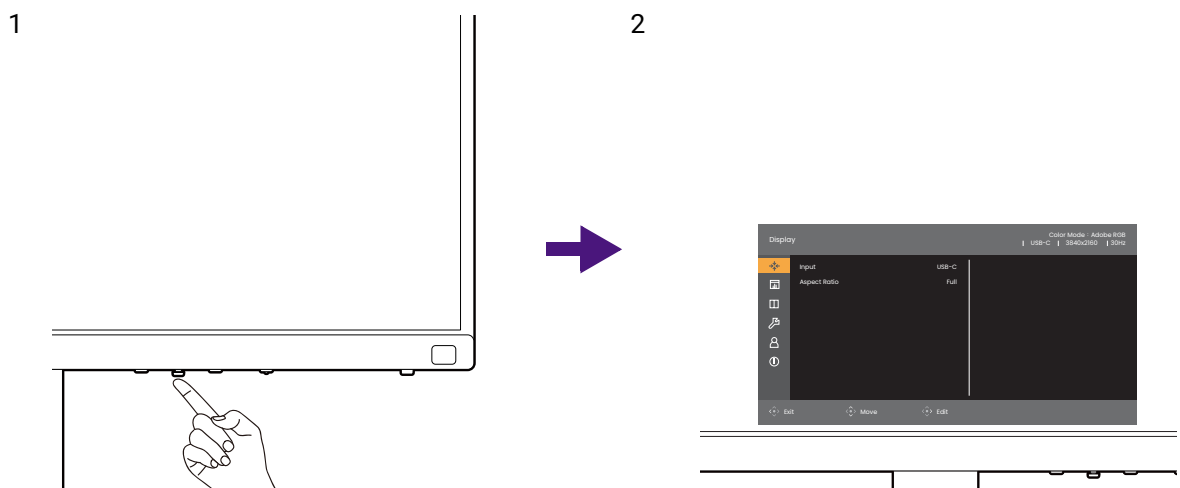



1. Premere il controller a 5 direzioni.
2. Viene visualizzato il menu principale.
3. Nel menu principale, seguire le icone sullo schermo nella parte inferiore del menu per apportare le regolazioni o la selezione. Per informazioni sulle opzioni del menu, vedere [Scorrere il menu principale a pagina 54](#).

Personalizzazione del tasto Funzione

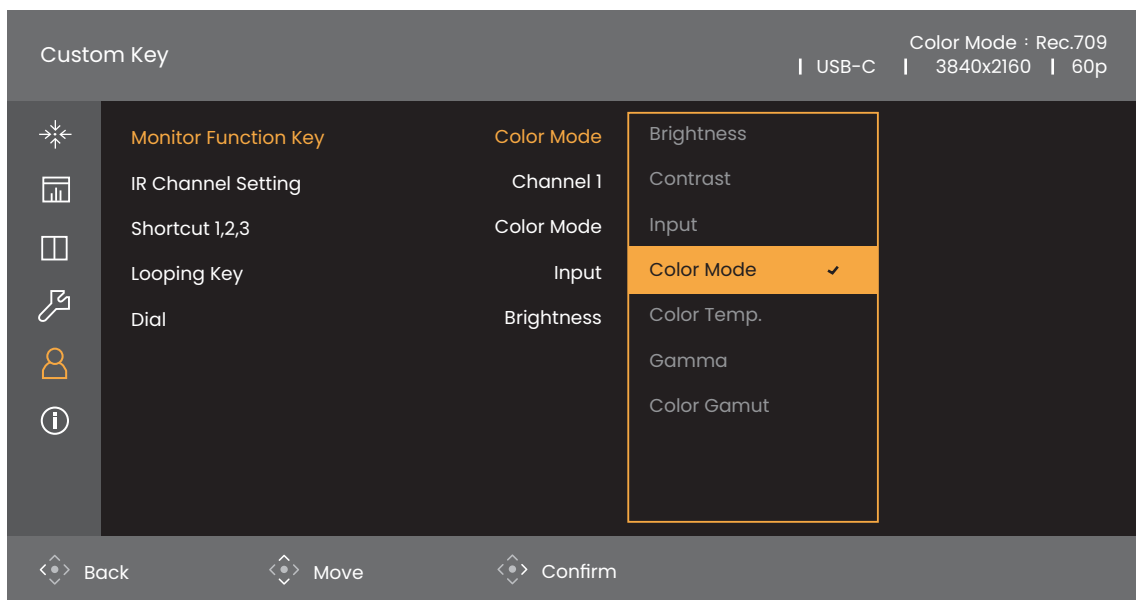
1. Tenere premuto il tasto Funzione per 3 secondi fino a visualizzare il menu di configurazione **Tasto funzione monitor**.
2. Nel sottomenu, selezionare la funzione a cui accedere tramite il tasto. Viene visualizzato un messaggio pop-up per informare che la configurazione è completata.



Oltre ai tasti di controllo sul monitor, anche il tasto di scelta rapida 1/2/3 su Hotkey Puck G3 funziona come tasto di scelta. Tenere premuto uno dei tasti di scelta rapida (1/2/3) per 3 secondi per visualizzare l'elenco delle opzioni, selezionare un'altra funzione del menu impostazione premendo  o , e confermare con . Per ulteriori informazioni consultare [Personalizzazione di Hotkey Puck G3 a pagina 46](#).

Hotkey Puck G3 e portata effettiva

1. Seguire le istruzioni in [Installazione delle batterie sull'Hotkey Puck G3 a pagina 20](#) per preparare Hotkey Puck G3.
2. Posizionare Hotkey Puck G3 davanti al monitor. Il sensore IR si trova nell'angolo inferiore destro del monitor con una portata di circa 6 metri con diversi angoli di ricezione verticale e orizzontale, come illustrato. Posizionare l'Hotkey Puck G3 a una distanza adeguata per ottenere prestazioni migliori.
3. Per utilizzare Hotkey Puck G3, consultare [Hotkey Puck G3 e operazioni di base a pagina 44](#) per ulteriori informazioni.

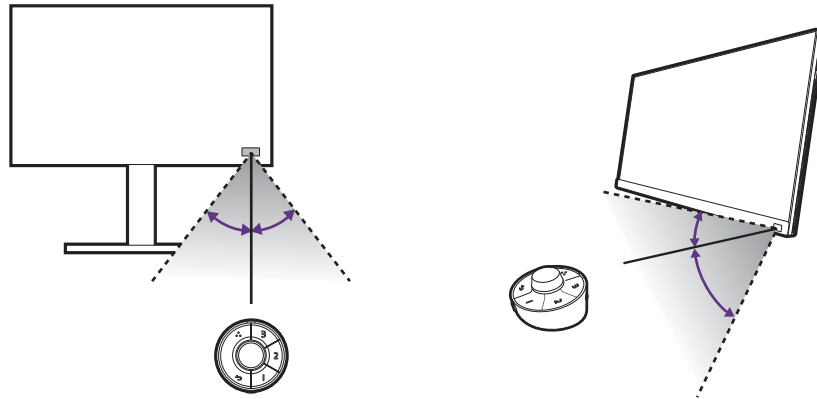

Hotkey Puck G3 e operazioni di base

Oltre ai tasti di controllo, anche Hotkey Puck G3 fornisce un modo veloce per controllare e accedere al menu OSD.



Hotkey Puck G3 è studiato esclusivamente per il monitor LCD BenQ ed è disponibile solo per i modelli compatibili. Usarlo solo con i monitor in bundle.

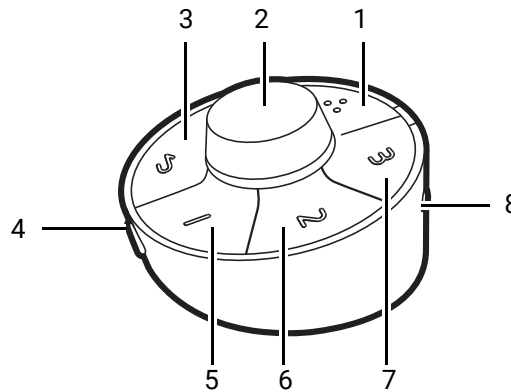

N.	Nome	Descrizione
1	Tasto di scelta a scorrimento	<ul style="list-style-type: none">• Premere ripetutamente per scorrere le impostazioni disponibili.• Tenere premuto per 3 secondi per visualizzare il menu di impostazione e cambiare le impostazioni predefinite. In alternativa, andare su Tasto personalizz > Tasto di scelta a scorrimento sul monitor. Consultare Personalizzazione di Hotkey Puck G3 a pagina 46.

N.	Nome	Descrizione
2	Tasto ghiera	<p>(Se nessun menu è visualizzato)</p> <ul style="list-style-type: none"> • Ruotare verso destra o sinistra per regolare Luminosità. Per cambiare le impostazioni predefinite, tenere premuto per 3 secondi per visualizzare un menu di impostazione e cambiare le impostazioni predefinite. In alternativa, andare su Tasto personalizz > Ghiera sul monitor. • Premere per visualizzare il menu principale. • Tenere premuto per 3 secondi per visualizzare il menu di impostazione e cambiare le impostazioni predefinite. In alternativa, vedere Personalizzazione di Hotkey Puck G3 a pagina 46. • (Quando il monitor è spento) Tenere premuto per 3 secondi per accendere il monitor. <p>(In un menu)</p> <ul style="list-style-type: none"> • Ruotare verso destra per scorrere il menu in basso. • Ruotare verso sinistra per scorrere il menu in alto. • Premere per confermare la selezione. <p>(Se è visualizzata la barra di controllo)</p> <ul style="list-style-type: none"> • Ruotare verso destra per aumentare il valore. • Ruotare verso sinistra per ridurre il valore.
3	Tasto Esci	<ul style="list-style-type: none"> • Consente di tornare al menu precedente. • Tenere premuto per 3 secondi per accendere/spegnere il monitor. • Consente di chiudere il menu OSD.
4	Tasto Informazioni	<p>Premere per visualizzare il menu Informazioni ridotto. Per ulteriori informazioni consultare Visualizzazione delle impostazioni display correnti a pagina 52.</p>
5	Tasto di scelta rapida 1	<ul style="list-style-type: none"> • Premere per passare a Adobe RGB (Modalità colore) predefinito. • Tenere premuto per 3 secondi per visualizzare il menu di impostazione e cambiare le impostazioni predefinite. In alternativa, vedere Personalizzazione di Hotkey Puck G3 a pagina 46.
6	Tasto di scelta rapida 2	<ul style="list-style-type: none"> • Premere per passare a sRGB (Modalità colore). • Tenere premuto per 3 secondi per visualizzare il menu di impostazione e cambiare le impostazioni predefinite. In alternativa, vedere Personalizzazione di Hotkey Puck G3 a pagina 46.
7	Tasto di scelta rapida 3	<ul style="list-style-type: none"> • Premere per passare a Bianco e nero (Modalità colore). • Tenere premuto per 3 secondi per visualizzare il menu di impostazione e cambiare le impostazioni predefinite. In alternativa, vedere Personalizzazione di Hotkey Puck G3 a pagina 46.

N.	Nome	Descrizione
8	Cambio di canale	Cambia il Hotkey Puck G3 per funzionare con un monitor diverso quando sono collegati più monitor. Per ulteriori informazioni consultare Lavorare con più di un monitor (Impostazione Canale IR) a pagina 50.

Personalizzazione di Hotkey Puck G3

I tasti su Hotkey Puck G3 sono progettati per funzioni particolari. È possibile cambiare le impostazioni predefinite del Tasto ghiera, Tasti di scelta rapida e Tasto di scelta a scorrimento.

1. Premere il controller a 5 direzioni.
2. Andare su **Tasto personalizz** e sul tasto da personalizzare.
3. Cambiare la funzione designata.
4. Nel menu secondario, selezionare una categoria per **Collegamento 1, 2, 3**. Nella categoria, selezionare fino a 3 elementi per l'accesso rapido mediante i tasti selezionati su Hotkey Puck G3. I numeri visualizzati sugli elementi selezionati fanno riferimento ai tasti di scelta rapida a cui sono assegnate le opzioni.



In alternativa, tenere premuto un tasto su Hotkey Puck G3 per 3 secondi per visualizzare il menu di impostazione e cambiare le impostazioni predefinite.

Uso con un prodotto della serie Mac

Il monitor può essere collegato a un prodotto della serie Mac. La compatibilità dipende dalle prestazioni e dalle specifiche del chip Mac presente sul prodotto Mac e può essere aggiornata senza preavviso.

- Quando si collega il monitor al prodotto Mac, si consiglia di utilizzare il collegamento diretto tramite un cavo Thunderbolt 3 o USB-C™ (se disponibile su Mac e monitor) per garantire una buona qualità dell'immagine. Per informazioni consultare [Collegare il cavo PC video](#) a pagina 25.
- Per ridurre la differenza di colori, si consiglia di impostare la modalità immagine (modalità colori) del monitor sulla modalità **M-book**, **Display P3**, o **DCI-P3** (se disponibile). Per informazioni consultare [Modalità colore a pagina 57](#).
- Se il monitor supporta alcuni software BenQ, consultare la pagina Web del software da www.BenQ.com per vedere funzionano con il prodotto Mac.

In caso di domande sulla compatibilità con i prodotti Mac, visitare Support.BenQ.com e cercare gli argomenti correlati da **FAQ** o **Informazioni**.

Lavorare con la tecnologia HDR



Le informazioni relative ai dispositivi compatibili con HDR e i contenuti di questo documento sono le più aggiornate al momento della pubblicazione. Per le informazioni più recenti, contattare il costruttore del dispositivo e il provider dei contenuti.

Per attivare la funzione HDR, è necessario disporre di un lettore e contenuti compatibili.

1. Assicurarsi che il lettore sia compatibile con HDR 4K. I lettori con i seguenti nomi e risoluzioni sono supportati.

Nomi comunemente utilizzati per 4K (possono variare in base al costruttore)	4K, 4K Ultra HD, UHD, UHD 4K, Ultra HD, 2160p
Nomi comunemente utilizzati per HDR10 (possono variare in base al costruttore)	HDR Premium, High Dynamic Range, HDR, Ultra HD Premium
Nomi comuni utilizzati per HLG (possono variare in base al costruttore)	Gamma log ibrida

2. Assicurarsi che il contenuto HDR sia disponibile.
3. Assicurarsi che il lettore e il monitor siano stato collegati mediante un cavo adeguato:
 - il cavo da HDMI / DP / DP a mini DP / cavo USB-C™ in dotazione (se disponibile)
 - un cavo HDMI certificato HDMI High Speed o HDMI Premium (per modelli con ingressi HDMI)
 - un cavo da DP / DP a mini DP certificato per la conformità DisplayPort (per modelli con ingressi DP)
 - un cavo USB-C™ certificato con funzionalità modalità alternativa DisplayPort (per modelli con ingressi USB-C™)

Attivazione della funzione HDR

Se vengono seguito le istruzioni in [Lavorare con la tecnologia HDR a pagina 46](#) e i contenuti trasmessi sono compatibili con HDR, e sullo schermo viene visualizzato il messaggio OSD **HDR: Attivo**. Vuol dire che il lettore di contenuti e i contenuti sono compatibili con HDR e la funzione HDR è attivata correttamente. In base al segnale di ingresso, il monitor rileva se il contenuto è HDR10 o HLG e lo elabora in modo adeguato.

Se la connessione è completa e non viene visualizzato un messaggio OSD, vuol dire che il lettore di contenuti e/o il contenuto non sono compatibili con HDR. Il monitor resta nella modalità colore scelta per i contenuti non HDR.

Regolazione dei colori del display

Per regolare i colori del display, è possibile procedere con una delle seguenti:

- Applicare l'impostazioni colore standard da **Regolazione colore > Modalità colore**.
- Cambiare manualmente le impostazioni di display e colore dai menu OSD correlati. In base alla **Modalità colore** appena impostata, le opzioni disponibili per la regolazione del colore variano.
Una volta eseguita la regolazione, è possibile salvare le impostazioni personalizzate da **Regolazione colore > Salva impost colore**.
- Usare un calibratore compatibile (acquistato separatamente) da utilizzare con il software di calibrazione **Palette Master Ultimate** e ottimizzare i colori del display. Visitare il sito Web locale da Support.BenQ.com per scaricare il software e il manuale utente. Consultare [Software avanzato a pagina 3](#).
- Applicare i risultati calibrati dalle modalità di calibrazione **Regolazione colore > Modalità colore > (Calibrazione 1/Calibrazione 2/Calibrazione 3)**.

Regolazione della modalità di visualizzazione

Per visualizzare le immagini con formati diversi da 16:9 e dimensioni superiori a quelle del modello acquistato, è possibile regolare la modalità di visualizzazione del monitor.

1. Premere il controller a 5 direzioni.
2. Andare su **Display > Formato su schermo**.
3. Selezionare la modalità di visualizzazione appropriata. L'impostazione avrà effetto immediatamente.

Scegliere la modalità colore appropriata

Il monitor offre diverse modalità colore che si adattano ai diversi tipi di immagini. Per tutte le modalità colore disponibili, consultare [Modalità colore a pagina 57](#).

Andare su **Regolazione colore > Modalità colore** per la modalità colore desiderata.



- Modalità consigliata per la modifica delle foto: **Adobe RGB**.
- Modalità consigliate per la modifica dei video: **Rec.709**, **DCI-P3**, oppure **HDR**. Per attivare l'HDR, vedere [Lavorare con la tecnologia HDR a pagina 46](#).

Riduzione della differenza di colori tra il monitor e la copia cartacea (**Paper Color Sync**)

Il monitor dispone della tecnologia Paper Color Sync che aiuta a ridurre la differenza di colori tra il monitor e la copia cartacea prodotta con la stampante collegata. Una volta che sullo schermo è visualizzato un risultato di stampa prevedibile, è possibile ritoccare l'immagine.

1. Assicurarsi che la stampante specificata, la carta e le immagini siano pronte. Visitare [Support.BenQ.com > Paper Color Sync > Specifiche](#) per le stampanti, carte e gamme di colore supportate.
2. Scaricare il software e il manuale utente di **Paper Color Sync** da [Support.BenQ.com](#). Seguire le istruzioni su schermo per installare e avviare il software.
3. Configurare le impostazioni software per stampante, carica e gamma colore.
4. Una volta completata la configurazione del software, **Modalità colore** del monitor viene cambiato automaticamente in **Paper Color Sync**. È possibile ritoccare o stampare le immagini come desiderato.

Lavorare con i dispositivi SDI

Il monitor è compatibile con alcuni convertitori da SDI ad HDMI e schede di acquisizione SDI che consentono il collegamento con un dispositivo SDI e visualizzare i video ultra HD sul monitor. Per conoscere i convertitori e le schede di acquisizione compatibili, visitare [www.BenQ.com](#), trovare **Panoramica** del modello di monitor e cercare l'elenco di compatibilità nell'introduzione della funzione SDI.

Lavorare con due set di impostazioni colori nella stessa immagine (**GamutDuo**)

GamutDuo aiuta a migliorare l'efficienza della modifica dell'immagine mostrando l'immagine in due diverse gamme colore affiancate. Questa funzione è disponibile anche se c'è un solo ingresso video.

1. Selezionare una modalità colore da **Regolazione colore > Modalità colore**.
2. Andare su **GamutDuo > Modalità** per abilitare la funzione. Lo schermo viene diviso in due finestre e la modalità colore selezionata viene applicata alla finestra di sinistra.

3. Andare su **GamutDuo > Gamma colore** per selezionare una gamma per la finestra sulla destra. È possibile regolare altre impostazioni disponibili per la finestra sulla destra da **GamutDuo**.

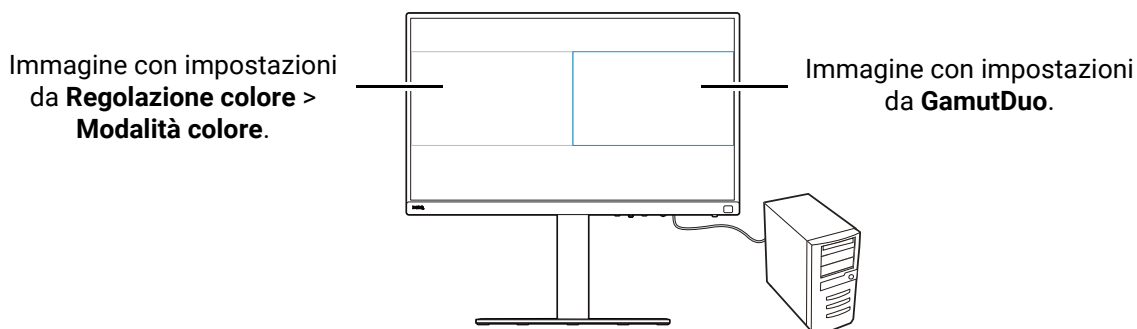

Personalizzazione dei menu del monitor per un lavoro efficiente

Il monitor dispone di diverse tecnologie per offrire una riproduzione precisa dei colori e diverse opzioni del menu per adattarlo alle proprie necessità. È possibile scegliere di ignorare alcune delle opzioni del menu per lavorare in modo efficiente con il monitor senza incidere sulle prestazioni dello stesso.

Riattivazione rapida del monitor dalla modalità sleep (**Riattivazione Rapida**)

Quando il monitor è collegato a un computer, il monitor entra in modalità sleep come definito dal piano di gestione energetica del computer. È possibile impostare la riattivazione rapida del monitor dalla modalità sleep.

1. Premere il controller a 5 direzioni.
2. Andare su **Sistema > Riattivazione Rapida**. Selezionare **ATTIVATO**. Per ulteriori informazioni consultare [Riattivazione Rapida a pagina 66](#).

Ricerca automatica degli ingressi

È possibile impostare il monitor per scorrere tutte o alcune porte di ingresso e cercare automaticamente gli ingressi disponibili.

1. Premere il controller a 5 direzioni.
2. Andare su **Sistema > Ricerca Automatica**. Selezionare **ATTIVATO**. Per ulteriori informazioni consultare [Ricerca Automatica a pagina 66](#).
3. Impostare per ignorare alcune porte senza collegamento per velocizzare l'avvio. Andare su **Sistema > Ignora Ingresso**. Selezionare le porte da ignorare. Non è possibile disattivare l'ingresso in uso. Per ulteriori informazioni consultare [Ignora Ingresso a pagina 66](#).

Visualizzazione delle modalità colore più utilizzate nel menu (**Ignora Modalità Colore**)

Impostare per mostrare nel menu solo le modalità colore usate con maggiore frequenza in modo da scorrere rapidamente le opzioni.

1. Premere il controller a 5 direzioni.

2. Andare su **Sistema > Ignora Modalità Colore**. Selezionare le modalità colore da ignorare. Non è possibile disattivare la modalità colore in uso. Per ulteriori informazioni consultare [Ignora Modalità Colore a pagina 67](#).



I tasti di scelta rapida su Hotkey Puck G3 sono tasti rapidi per le diverse modalità colore e sono indipendenti dall'impostazione **Ignora Modalità Colore**. Se la modalità colore designata per un tasto di scelta rapida è disabilitata da **Sistema > Ignora Modalità Colore**, è ancora possibile passare alla modalità con il tasto di scelta rapida.

Lavorare con più di un monitor (**Impostazione Canale IR**)

Se il computer è collegato a più di un monitor, è possibile passare rapidamente da un monitor all'altro usando Hotkey Puck G3.

Quando ogni monitor ha il suo Hotkey Puck G3

1. Impostare un monitor per un canale da **Tasto personalizz > Impostazione Canale IR**. L'impostazione predefinita è **Canale 1**. Per evitare interferenze, impostare i monitor su diversi canali.
2. Impostare il canale per attivare Hotkey Puck G3 e mappare il monitor.
3. Controllare un monitor con il suo Hotkey Puck G3.

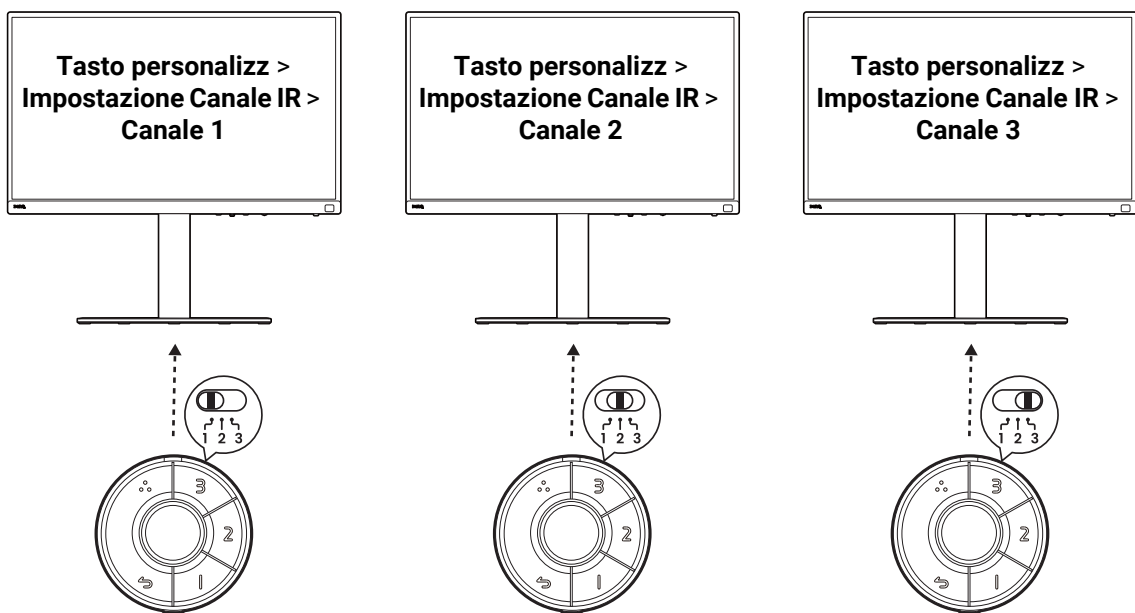

Quando è presente un solo Hotkey Puck G3

1. Impostare un monitor per un canale da **Sistema > Impostazione Canale IR**.
2. Passare al canale corrispondente da Hotkey Puck G3 quando si desidera controllare il monitor impostato con esso.

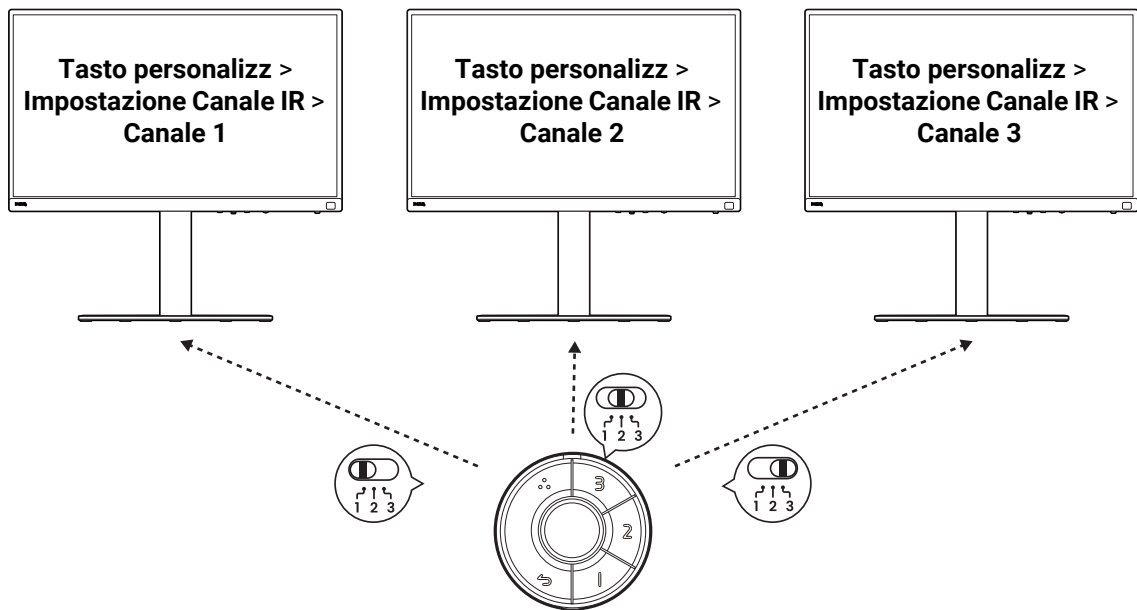

Per gestire le impostazioni colore di più di un monitor, provare Palette Master Ultimate. Visitare www.BenQ.com > **Palette Master Ultimate** per altre informazioni.

Visualizzazione delle impostazioni display correnti

Poiché il monitor offre diverse funzioni e caratteristiche, è possibile personalizzare il monitor per adattarlo alle proprie necessità.

Per trovare rapidamente le impostazioni display correnti, è possibile premere il tasto Informazioni sul monitor o su Hotkey Puck G3 per visualizzare il menu **Informazioni** ridotto.

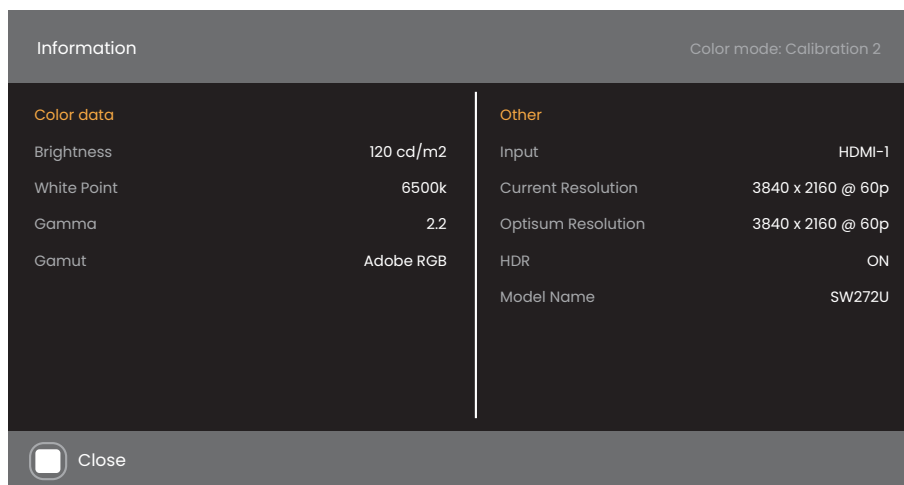
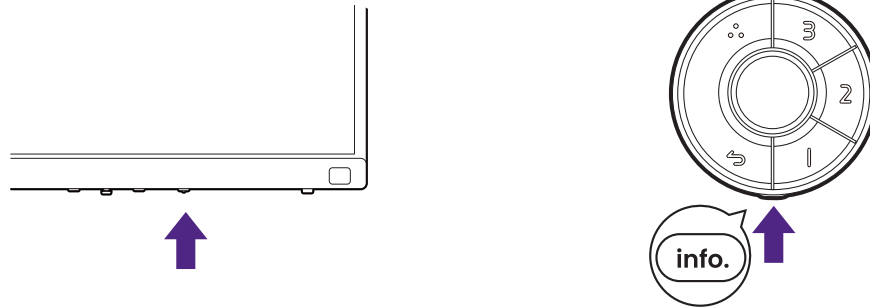

In alternativa, premere il controller a 5 direzioni e andare su **Informazioni** per visualizzare le informazioni complete del monitor.

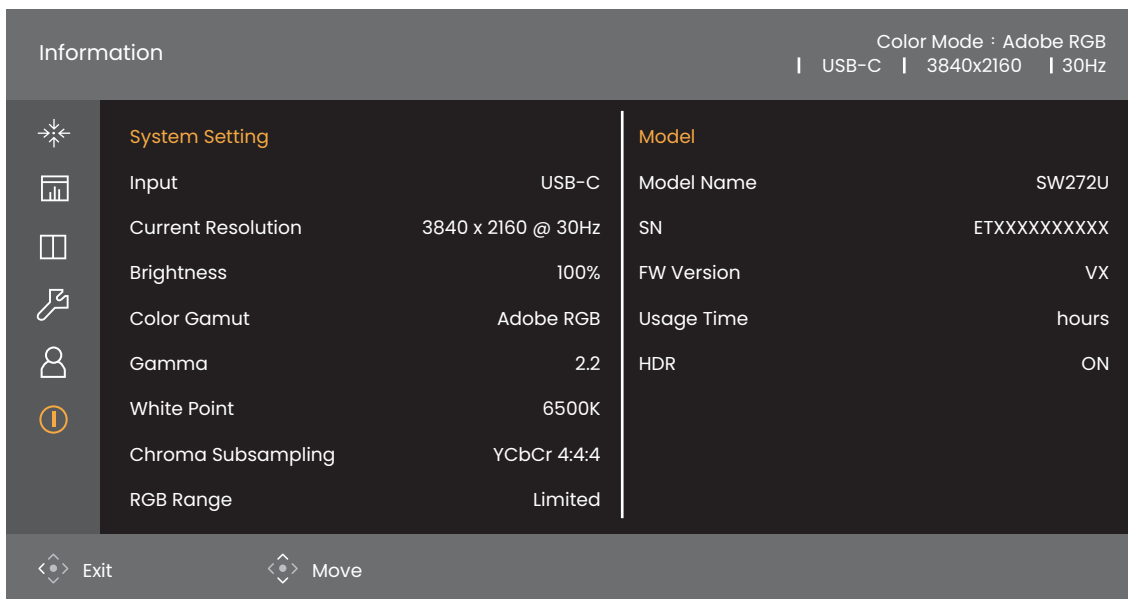

Entrambi i menu informazioni mostrano i dati colore correnti e le informazioni monitor, e sono solo per la visualizzazione. Non è possibile selezionare o cambiare alcuna voce dal menu **Informazioni**. Le informazioni disponibili variano.

Elemento	Menu Informazioni completo (dall'OSD)	Menu Informazioni ridotto (dal tasto Informazioni sul monitor/Hotkey Puck G3)
Input	v	v
Risoluzione corrente	v	v
Risoluzione ottimale		v
Luminosità	v	v
Gamma colore	v	v
Gamma	v	v
Punto Bianco	v	v
Sottocampionamento Della Crominanza	v	
Gamma RGB	v	
Nome modello	v	v
NS	v	
Versione firmware	v	
Tempo uso	v	
HDR	v	v



Luminosità di una modalità di calibrazione (**Calibrazione 1/Calibrazione 2/Calibrazione 3 da Modalità colore**) è indicato dall'unità cd/m^2 . La percentuale di luminosità è fornita per le altre modalità colore.

Scorrere il menu principale

Si può usare il menu OSD (On Screen Display) per regolare tutte le impostazioni del monitor. Premere un tasto di controllo qualsiasi per richiamare il menu di scelta rapida. Vedere [Controller a 5 direzioni e operazioni del menu di base a pagina 42](#) per i dettagli.

Le opzioni del menu disponibili variano in relazione alle sorgenti in ingresso, funzioni e impostazioni. Le opzioni del menu non disponibili diventeranno grigie. I tasti che non sono disponibili saranno disattivati e rimossa l'icona OSD corrispondente. Per i modelli privi di alcune funzioni, le impostazioni e relativi elementi non saranno visualizzati nel menu.



Le lingue del menu OSD possono essere diverse dal prodotto fornito nella tua regione, per ulteriori dettagli vedere [Lingua a pagina 65](#) in **Sistema**.

Per maggiori informazioni su ogni menu, far riferimento alle pagine di seguito:

- [Menu Display a pagina 55](#)
- [Menu Regolazione colore a pagina 57](#)
- [Menu GamutDuo a pagina 62](#)
- [Menu Sistema a pagina 64](#)
- [Menu Tasto personalizz a pagina 68](#)
- [Menu Informazioni a pagina 70](#)

Menu Display

Le opzioni del menu disponibili variano in relazione alle sorgenti in ingresso, funzioni e impostazioni. Le opzioni del menu non disponibili diventeranno grigie. I tasti che non sono disponibili saranno disattivati e rimossa l'icona OSD corrispondente. Per i modelli privi di alcune funzioni, le impostazioni e gli elementi correlati non saranno visualizzati nel menu.

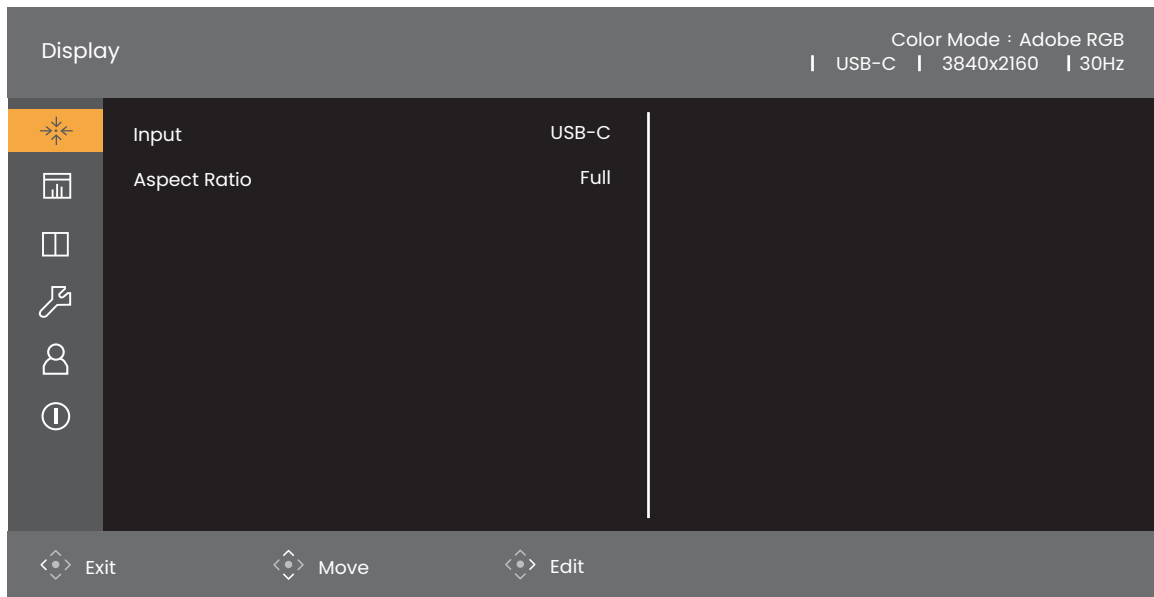

1. Premere il controller a 5 direzioni per accedere al menu principale.
2. Usare o per selezionare **Display**.
3. Selezionare per passare al menu secondario, quindi usare o per selezionare un elemento del menu.
4. Usare o per eseguire le regolazioni, o usare per selezionare.
5. Per tornare al menu precedente, selezionare . Per chiudere il menu, premere il tasto Esci.

Elemento	Funzione	Intervallo
Input	Usare questa opzione per selezionare l'ingresso più adatto al tipo di connessione video.	<ul style="list-style-type: none">• USB-C• DP• HDMI-1• HDMI-2

Elemento	Funzione		Intervallo
Formato su schermo	Questa funzione viene fornita per consentire la visualizzazione di altri formati senza distorsione geometrica oltre il 16:9.		
	Intero	Scala l'immagine sorgente per adattarla allo schermo. Ideale per il formato delle immagini 16:9.	
	Proporzioni imm	L'immagine sorgente viene visualizzata senza distorsione geometrica adattandola il più possibile al display.	
	1:1	Visualizza l'immagine sorgente nella risoluzione originale senza eseguire la scalatura.	

Menu Regolazione colore

Le opzioni del menu disponibili variano in relazione alle sorgenti in ingresso, funzioni e impostazioni. Le opzioni del menu non disponibili diventeranno grigie. I tasti che non sono disponibili saranno disattivati e rimossa l'icona OSD corrispondente. Per i modelli privi di alcune funzioni, le impostazioni e gli elementi correlati non saranno visualizzati nel menu.

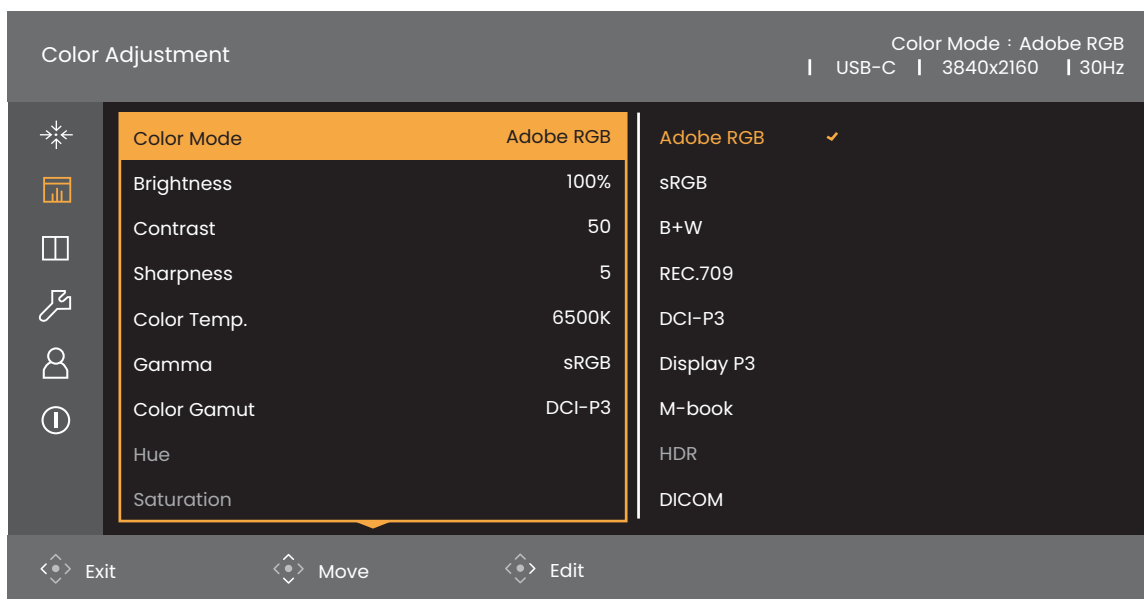



1. Premere il controller a 5 direzioni per accedere al menu principale.
2. Usare o per selezionare **Regolazione colore**.
3. Selezionare per passare al menu secondario, quindi usare o per selezionare un elemento del menu.
4. Usare o per eseguire le regolazioni, o usare per selezionare.
5. Per tornare al menu precedente, selezionare . Per chiudere il menu, premere il tasto Esci.

Elemento	Funzione	Intervallo	
Modalità colore	Selezionare una modalità colore che più si avvicina alle immagini mostrate sullo schermo.		
	Adobe RGB	Per una rappresentazione migliore dei colori con periferiche compatibili con Adobe® RGB.	
	sRGB	Per una migliore corrispondenza nei colori con periferiche sRGB compatibili.	
	Bianco e nero	Applica un tema in bianco e nero.	<ul style="list-style-type: none"> • Livello 1 • Livello 2 • Livello 3
	Rec.709	Per una migliore corrispondenza nei colori con lo standard Rec. 709.	

Elemento	Funzione		Intervallo
	DCI-P3	Per una migliore corrispondenza nei colori con DCI-P3 standard.	
	Display P3	Per una migliore corrispondenza nei colori con Display-P3 standard.	
	M-book	Riduce le differenze visive tra il monitor e il prodotto serie MacBook collegato.	
	HDR	Per una migliore rappresentazione dei colori con la tecnologia HDR (High Dynamic Range).	
	DICOM	Per vedere immagini DICOM. Consigliato per la visualizzazione di immagini mediche.  DICOM è l'acronimo di Digital Imaging and Communications in Medicine ed è lo standard per la gestione, archiviazione, stampa e trasmissione delle immagini mediche.	
	Paper Color Sync	Riduce la differenza di colori tra il monitor e la copia cartacea. Funziona con il software Paper Color Sync per simulare i colori del display con le stampanti selezionate e risme di carta. Per ulteriori informazioni consultare Riduzione della differenza di colori tra il monitor e la copia cartacea (Paper Color Sync) a pagina 48.	
	Calibrazione 1	Applica il risultato della calibrazione ottimizzato dal software di calibrazione in dotazione, Palette Master Ultimate e il calibratore (acquistato separatamente). Visitare il sito Web per scaricare il software e il manuale utente. Consultare Software avanzato a pagina 3.	
	Calibrazione 2		
	Calibrazione 3		
	Personalizzato		Applica una combinazione di impostazioni dei colori definite dall'utente.
Luminosità	Regola il bilanciamento tra aree luminose e scure.		Da 0 a 100%
Contrasto	Regola il contrasto tra parti luminose e scure.		da 0 a 100
Nitidezza	Regola la chiarezza e visibilità dei margini dei soggetti contenuti nell'immagine.		da 0 a 10

Elemento	Funzione		Intervallo
Temp colore	5000K	<p>Applica una tinta colori (freddi o caldi) all'immagine. La temperatura colore è misurata in gradi K (Kelvin). Il display diventa più rosso se la temperatura colori è bassa, diventa più blu se la temperatura colori è alta.</p>  <p>Alcune gradazioni del colore potrebbero non essere visualizzate correttamente se è stata modificata questa impostazione.</p>	
	6500K		
	9300K		
	Utente-K	Regola la temperatura colore a intervalli di 100K.	5000K ~ 9300K
	Utente-RGB	<p>La mescolanza dei colori primari Rosso, Verde e Blu può essere alterata in modo da modificare la tinta dell'immagine. Passare ai menu R (rosso), G (verde) e B (blu) per cambiare le impostazioni.</p> <p>La riduzione di uno o più colori determina la diminuzione del loro apporto alla tinta dell'immagine. (Ad es., se si riduce il livello di Blu l'immagine acquista gradualmente una tinta giallastra. Se si riduce il Verde, l'immagine assume la tinta Magenta.)</p>	<ul style="list-style-type: none"> • R (0~100) • G (0~100) • B (0~100)
Gamma	Regola il tono della luminanza.		<ul style="list-style-type: none"> • 1,6 • 1,8 • 2,0 • 2,2 • 2,4 • 2,6 • sRGB
Gamma Colore	Adobe RGB	Adatto a periferiche compatibili con Adobe® RGB.	
	sRGB	Adatto per le periferiche sRGB compatibili.	
	Rec.709	Per una migliore corrispondenza nei colori con lo standard Rec. 709.	
	DCI-P3	Per una migliore corrispondenza nei colori con DCI-P3 standard.	

Elemento	Funzione	Intervallo
Tonalità	Regola il grado di percezione dei colori.  Alcune gradazioni del colore potrebbero non essere visualizzate correttamente se è stata modificata questa impostazione.	• R • G • B • C • M • Y
Saturazione	Regola il grado di purezza dei colori.  Alcune gradazioni del colore potrebbero non essere visualizzate correttamente se è stata modificata questa impostazione.	• R • G • B • C • M • Y
Livello nero	Regola la luminanza delle aree scure dell'immagine.	0~10
Salva impost colore	Salva un nuovo set di impostazioni colore personalizzate.	Modalità personalizzata
Reimp colore	Ripristina le impostazioni colore personalizzate sui valori predefiniti.	• SÌ • NO

Opzioni di menu disponibili per ciascuna modalità colore

In base alla **Modalità colore** appena impostata, le opzioni disponibili per la regolazione del colore variano. L'elenco è solo di riferimento poiché le opzioni disponibili variano in base all'ingresso. Le opzioni del menu non disponibili diventeranno grigie.

Modalità colore	Impostazioni								
	Luminosità	Contrasto	Nitidezza	Temp colore	Gamma	Gamma Colore	Tonalità	Saturazione	Livello nero
Adobe RGB	V	V	V	5000K / 6500K	2,2	Adobe RGB	N/D	N/D	V
sRGB	V	V	V	5000K / 6500K	2,2 / sRGB	sRGB	N/D	N/D	V
Bianco e nero (*)	V	V	V	N/D	N/D	N/D	N/D	N/D	N/D
Rec.709	V	V	V	6500K	2,2 / 2,4	Rec.709	N/D	N/D	N/D
M-book	V	V	V	N/D	N/D	N/D	N/D	N/D	N/D
DCI-P3	V	V	V	N/D	2,2 / 2,4 / 2,6	DCI-P3	N/D	N/D	N/D
Display P3	V	V	V	6500K	sRGB	DCI-P3	N/D	N/D	N/D
DICOM	V	V	V	N/D	N/D	N/D	N/D	N/D	N/D
HDR	V	V	V	N/D	N/D	N/D	N/D	V	N/D
Calibrazione 1	N/D	N/D	V	N/D	N/D	N/D	N/D	N/D	N/D
Calibrazione 2	N/D	N/D	V	N/D	N/D	N/D	N/D	N/D	N/D
Calibrazione 3	N/D	N/D	V	N/D	N/D	N/D	N/D	N/D	N/D

Impostazioni									
Modalità colore	Luminosità	Contrasto	Nitidezza	Temp colore	Gamma	Gamma Colore	Tonalità	Saturazione	Livello nero
Personalizzato	V	V	V	V	V	V	V	V	V
Paper Color Sync	N/D	N/D	N/D	N/D	N/D	N/D	N/D	N/D	N/D



- V: tutte le opzioni sono disponibili per la regolazione.
- N/D: tutte le opzioni non sono disponibili per la regolazione.
- *: sono disponibili 3 livelli per la regolazione.

Menu GamutDuo

Le opzioni del menu disponibili variano in relazione alle sorgenti in ingresso, funzioni e impostazioni. Le opzioni del menu non disponibili diventeranno grigie. I tasti che non sono disponibili saranno disattivati e rimossa l'icona OSD corrispondente. Per i modelli privi di alcune funzioni, le impostazioni e gli elementi correlati non saranno visualizzati nel menu.

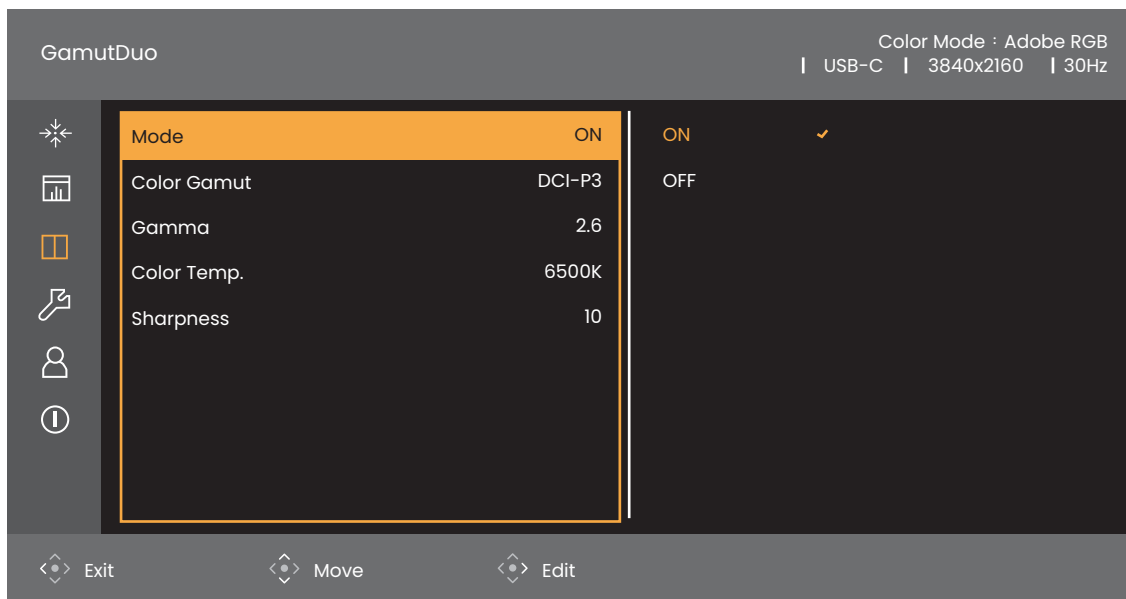

1. Premere il controller a 5 direzioni per accedere al menu principale.
2. Usare o per selezionare **GamutDuo**.
3. Selezionare per passare al menu secondario, quindi usare o per selezionare un elemento del menu.
4. Usare o per eseguire le regolazioni, o usare per selezionare.
5. Per tornare al menu precedente, selezionare . Per chiudere il menu, premere il tasto Esci.







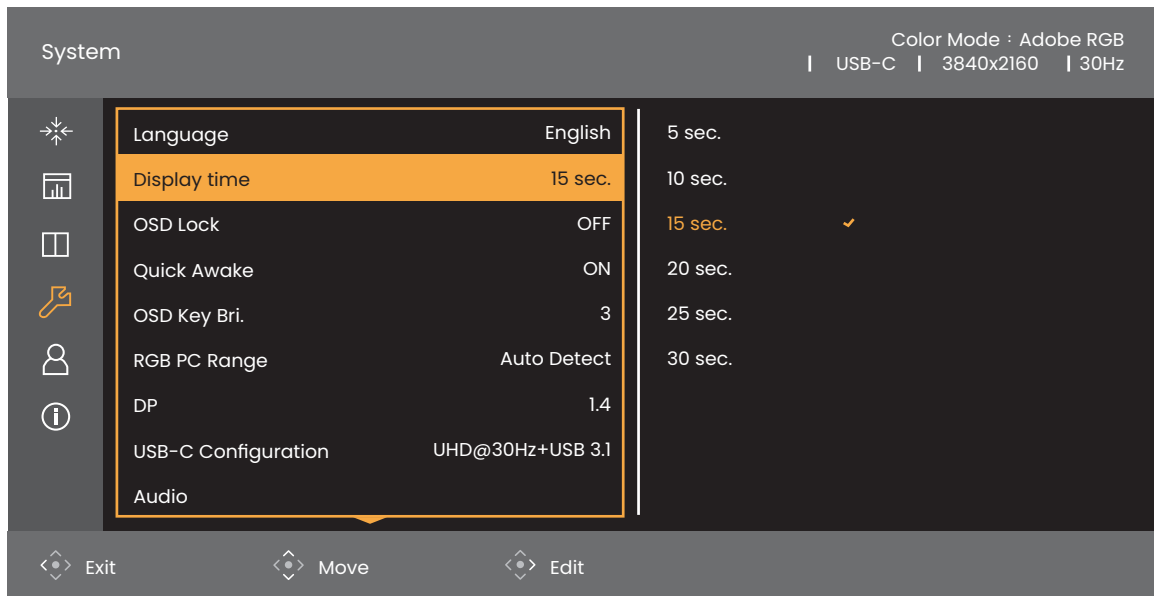

Elemento	Funzione	Intervallo
Modalità	Imposta l'applicazione di diverse impostazioni colore alle immagini visualizzate affiancate sullo schermo.	<ul style="list-style-type: none"> • ATTIVATO • DISATTIV.
Gamma colore	Riproduce la gamma di colori definita dagli standard specifici della finestra sulla destra.	<ul style="list-style-type: none"> • Adobe RGB • sRGB • Rec.709 • DCI-P3 • Display P3



Elemento	Funzione	Intervallo
Gamma	Regola il tono della luminanza della finestra sulla destra.	<ul style="list-style-type: none"> • 1,6 • 1,8 • 2,0 • 2,2 • 2,4 • 2,6 • sRGB
Temp colore	Applica una tinta di colori (caldi o freddi) all'immagine della finestra sulla destra. La temperatura colore è misurata in gradi K (Kelvin). Il display diventa più rosso se la temperatura colori è bassa, diventa più blu se la temperatura colori è alta.	<ul style="list-style-type: none"> • 5000K • 6500K • 9300K
Nitidezza	<p>Regola la nitidezza della finestra sulla destra.</p> <p> Per regolare il contrasto e la nitidezza della sorgente principale, andare al menu Regolazione colore. Per ulteriori informazioni consultare pagina 58.</p>	0~10

Menu Sistema

Le opzioni del menu disponibili variano in relazione alle sorgenti in ingresso, funzioni e impostazioni. Le opzioni del menu non disponibili diventeranno grigie. I tasti che non sono disponibili saranno disattivati e rimossa l'icona OSD corrispondente. Per i modelli privi di alcune funzioni, le impostazioni e gli elementi correlati non saranno visualizzati nel menu.



1. Premere il controller a 5 direzioni per accedere al menu principale.
2. Usare  o  per selezionare **Sistema**.
3. Selezionare  per passare al menu secondario, quindi usare  o  per selezionare un elemento del menu.
4. Usare  o  per eseguire le regolazioni, o usare  per selezionare.
5. Per tornare al menu precedente, selezionare . Per chiudere il menu, premere il tasto Esci.

Elemento	Funzione		Intervallo
Imp. OSD	Lingua	<p>Imposta la lingua del menu OSD.</p>  <p>Le opzioni della lingua visualizzate sull'OSD potrebbero differire da quelle mostrate a destra, in base al prodotto fornito nella regione.</p>	<ul style="list-style-type: none"> • English • Français • Deutsch • Italiano • Español • Polski • Česky • Magyar • 한국어 • Română • Nederlands • Русский • Svenska • Português • العربية • 日本語 • 繁體中文 • 简体中文
	Durata visualizz.	Regola la durata di visualizzazione del menu OSD.	<ul style="list-style-type: none"> • 5 sec. • 10 sec. • 15 sec. • 20 sec. • 25 sec. • 30 sec.
	Blocco OSD	<p>Impedisce che tutte le impostazioni del monitor siano cambiate involontariamente. Quando si attiva questa funzione, il funzionamento di controlli OSD e tasti di scelta non è abilitato.</p>  <p>Per sbloccare i controlli OSD, tenere premuto un tasto qualsiasi per 10 secondi.</p>	<ul style="list-style-type: none"> • DISATTIV. • Attiva

Elemento	Funzione	Intervallo	
Riattivazione Rapida	<p>Imposta la riattivazione rapida del monitor dalla modalità standby.</p> <p>ATTIVATO: è possibile impostare la riattivazione rapida del monitor dalla modalità standby. Il monitor continua ad alimentare la porta USB-C™ mentre è in modalità standby.</p> <p>DISATTIV.: la riattivazione del monitor dalla modalità standby richiede del tempo. Se la funzione è disattivata, la porta USB-C™ non è alimentata mentre il monitor è in modalità standby.</p>		
Lumin tasto OSD	Regola la luminosità dell'indicatore LED del tasto di accensione.	0 ~ 5	
Gamma PC RGB	Determina la gamma della scala di colori. Selezionare una opzione che corrisponde all'impostazione della gamma RGB nel dispositivo HDMI/DP collegato.	<ul style="list-style-type: none"> • Rilev auto • RGB (0~255) • RGB (16~235) 	
DP	Seleziona uno standard DP adeguato per la trasmissione dei dati.	<ul style="list-style-type: none"> • 1:1 • 1.4 	
Configurazione USB-C	Imposta la frequenza di aggiornamento dell'ingresso video mediante la porta USB-C™. La velocità di trasmissione USB cambia in relazione alle limitazioni della tecnologia USB-C™.		
	UHD a 60Hz + USB 2.0	<p>Frequenza aggiornamento: 3840 x 2160 a 60Hz</p> <p>Velocità trasferimento USB: 480 Mbps</p>	
	UHD a 30Hz + USB 3.1	<p>Frequenza aggiornamento: 3840 x 2160 a 30Hz</p> <p>Velocità trasferimento USB: 5 Gbps</p>	
Audio	Volume	Regola il volume dell'audio.	0~100
	Disattiva audio	Disattiva l'audio in ingresso.	<ul style="list-style-type: none"> • ATTIVATO • DISATTIV.
Ricerca Automatica	Quando viene attivata questa funzione, tutte le porte saranno in modo selezione ciclica dell'ingresso. Per ulteriori informazioni consultare Ricerca automatica degli ingressi a pagina 49 .	<ul style="list-style-type: none"> • ATTIVATO • DISATTIV. 	
Ignora Ingresso	Seleziona le porte da ignorare nella selezione ciclica dell'ingresso, consultare Ricerca automatica degli ingressi a pagina 49 per altre informazioni.	<ul style="list-style-type: none"> • DISATTIV. • USB-C • DP • HDMI-1 • HDMI-2 	

Elemento	Funzione	Intervallo
Ignora Modalità Colore	Seleziona le modalità colore da nascondere nel menu Modalità colore . Per ulteriori informazioni consultare Visualizzazione delle modalità colore più utilizzate nel menu (Ignora Modalità Colore) a pagina 49.	<ul style="list-style-type: none"> • DISATTIV. • Adobe RGB • sRGB • Bianco e nero • Rec.709 • DCI-P3 • Display P3 • M-book • HDR • DICOM • Paper Color Sync • Calibrazione 1 • Calibrazione 2 • Calibrazione 3 • Personalizzato
AMA	Migliora il tempo di risposta del livello di grigio del pannello LCD.	<ul style="list-style-type: none"> • ATTIVATO • DISATTIV.
Spegnimento autom.	Imposta il periodo di tempo per lo spegnimento del monitor che passa automaticamente in modalità risparmio energetico.	<ul style="list-style-type: none"> • DISATTIV. • 10 min • 20 min • 30 min
Rotaz. automatica	Imposta la rotazione del menu OSD insieme al monitor.	<ul style="list-style-type: none"> • ATTIVATO • DISATTIV.
Avviso risoluzione	Consente di scegliere se visualizzare l'avviso risoluzione per la risoluzione consigliata quando il monitor rileva una nuova origine in ingresso.	<ul style="list-style-type: none"> • ATTIVATO • DISATTIV.
DDC/CI	<p>Consente alle impostazioni del monitor di essere impostate attraverso il software del PC.</p>  <p>DDC/CI, è l'abbreviazione di Display Data Channel/ Command Interface, sviluppata da Video Electronics Standards Association (VESA) per ampliare lo standard DDC esistente. La funzionalità DDC/CI consente di inviare i controlli del monitor tramite il software per eseguire la diagnostica da remoto.</p>	<ul style="list-style-type: none"> • ATTIVATO • DISATTIV.
Reimposta tutto	Reimposta tutte le impostazioni relative a modalità, colore, e geometria sui valori predefiniti dal costruttore.	<ul style="list-style-type: none"> • SÌ • NO

Menu **Tasto personalizz**

Le opzioni del menu disponibili variano in relazione alle sorgenti in ingresso, funzioni e impostazioni. Le opzioni del menu non disponibili diventeranno grigie. I tasti che non sono disponibili saranno disattivati e rimossa l'icona OSD corrispondente. Per i modelli privi di alcune funzioni, le impostazioni e gli elementi correlati non saranno visualizzati nel menu.

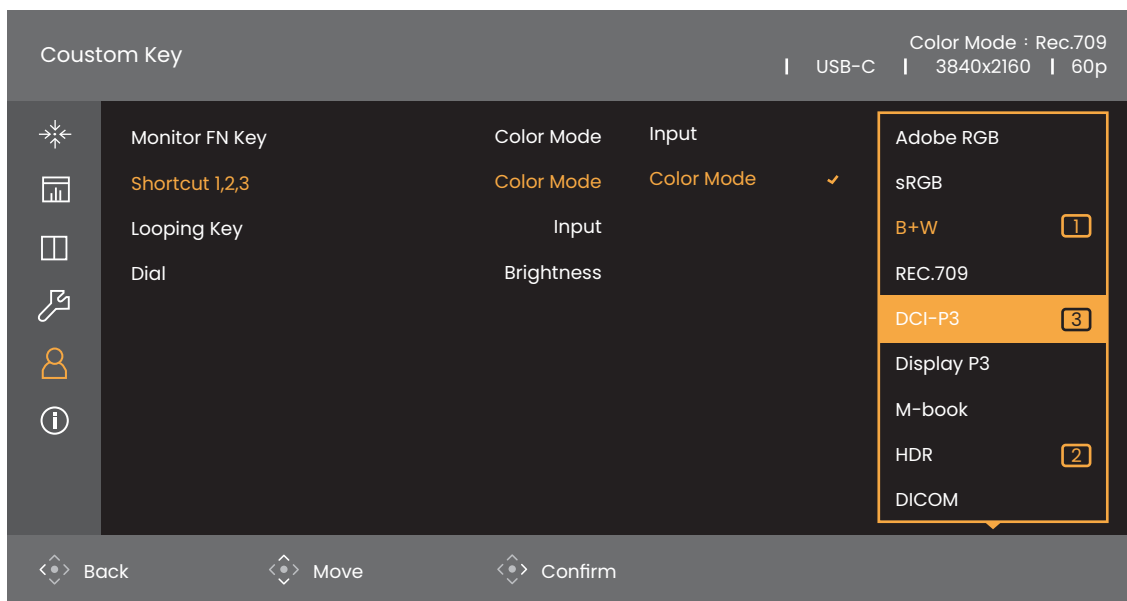

1. Premere il controller a 5 direzioni per accedere al menu principale.
2. Usare o per selezionare **Tasto personalizz**.
3. Selezionare per passare al menu secondario, quindi usare o per selezionare un elemento del menu.
4. Usare o per eseguire le regolazioni, o usare per selezionare.
5. Per tornare al menu precedente, selezionare . Per chiudere il menu, premere il tasto Esci.



Elemento	Funzione	Intervallo
Tasto funzione monitor	Imposta le funzioni a cui è possibile accedere con il tasto funzione.	<ul style="list-style-type: none"> • Luminosità • Contrasto • Input • Modalità colore • Temp colore • Gamma • Gamma colore
Impostazione Canale IR	Imposta il monitor per mappare l'Hotkey Puck G3 per il controllo semplificato dell'OSD. Per ulteriori informazioni consultare Lavorare con più di un monitor (Impostazione Canale IR) a pagina 50 .	<ul style="list-style-type: none"> • Canale 1 • Canale 2 • Canale 3

Elemento	Funzione	Intervallo
Collegamento 1, 2, 3	<p>Imposta la funzione a cui è possibile accedere con il tasto di scelta rapida 1/2/3 su Hotkey Puck G3. Per la posizione dei tasti, vedere Hotkey Puck G3 e operazioni di base a pagina 44.</p> <p>Selezionare prima la categoria, quindi scegliere fino a 3 opzioni a cui accedere con questo tasto. I numeri visualizzati accanto agli elementi selezionati sono i tasti di scelta rapida a cui sono assegnate le opzioni.</p>	<ul style="list-style-type: none"> • Modalità colore • Input
Tasto di scelta a scorrimento	<p>Imposta le funzioni a cui è possibile accedere con il tasto di scelta a scorrimento su Hotkey Puck G3. Per la posizione del tasto, vedere Hotkey Puck G3 e operazioni di base a pagina 44.</p> <p>Selezionare prima la categoria, quindi scegliere fino a 3 opzioni a cui accedere con questo tasto.</p>	<ul style="list-style-type: none"> • Modalità colore • Input • Disattiva audio
Ghiera	<p>Imposta le funzioni a cui è possibile accedere con il tasto Ghiera su Hotkey Puck G3. Per la posizione del tasto, vedere Hotkey Puck G3 e operazioni di base a pagina 44.</p>	<ul style="list-style-type: none"> • Luminosità • Contrasto • Volume

Menu Informazioni

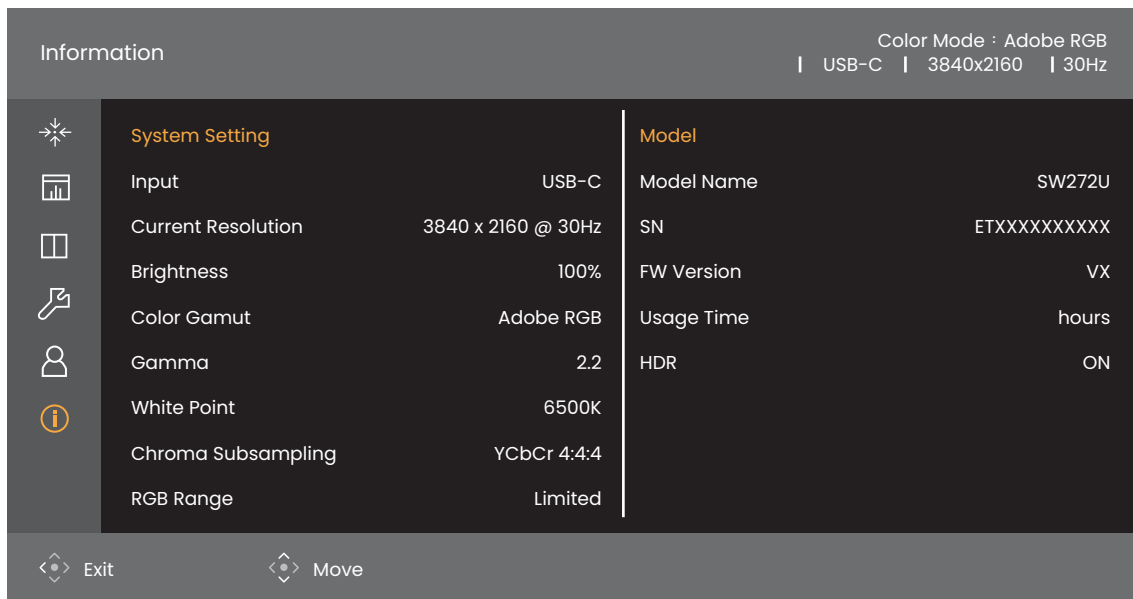
Le opzioni del menu disponibili variano in relazione alle sorgenti in ingresso, funzioni e impostazioni. Le opzioni del menu non disponibili diventeranno grigie. I tasti che non sono disponibili saranno disattivati e rimossa l'icona OSD corrispondente. Per i modelli privi di alcune funzioni, le impostazioni e gli elementi correlati non saranno visualizzati nel menu.













1. Premere il controller a 5 direzioni per accedere al menu principale.
2. Usare  o  per selezionare **Informazioni**. Per ulteriori informazioni consultare [Visualizzazione delle impostazioni display correnti a pagina 52](#).

Risoluzione dei problemi

Domande frequenti (FAQ)

Immagini

-  L'immagine è sfocata.
-  • Scaricare il **Resolution file (File risoluzione)** dal sito web (consultare [Supporto per il prodotto a pagina 3](#)). Fare riferimento a "**Regolazione della risoluzione dello schermo**". Quindi selezionare la risoluzione e la frequenza di aggiornamento corrette; effettuare inoltre le regolazioni in base alle istruzioni riportate.
- Se è utilizzato un cavo di prolunga VGA, provare a rimuovere il cavo di prolunga. L'immagine è ora a fuoco? Scaricare il **Resolution file (File risoluzione)** dal sito web (consultare [Supporto per il prodotto a pagina 3](#)). Fare riferimento a "**Regolazione della risoluzione dello schermo**". Quindi selezionare la risoluzione, la frequenza di aggiornamento corretta ed effettuare le regolazioni in base alle istruzioni riportate per ottimizzare l'immagine. È normale che l'immagine possa risultare sfocata, a causa delle perdite di conduzione che si verificano nelle prolunghe. È possibile ridurre tali perdite al minimo utilizzando una prolunga con una migliore qualità di conduzione oppure con un booster incorporato.
-  L'immagine risulta sfocata solo con risoluzioni minori rispetto alla risoluzione nativa (massima)?
-  Scaricare il **Resolution file (File risoluzione)** dal sito web (consultare [Supporto per il prodotto a pagina 3](#)). Fare riferimento a "**Regolazione della risoluzione dello schermo**". Selezionare la risoluzione nativa.
-  Si riscontrano errori di pixel.
- Uno dei pixel è sempre nero, uno o più pixel è sempre bianco, uno o più pixel è sempre rosso, verde, blu o di un altro colore.
-  • Pulire lo schermo LCD.
- Accendere e spegnere, ciclicamente.
- Questi sono pixel che sono permanentemente accesi o spenti ed è un difetto naturale che avviene nella tecnologia LCD.
-  L'immagine presenta colori imperfetti.
-  L'immagine è di colore giallastro, bluastro o roseo.
- Passare a **Immagine e Reimp colore**, quindi scegliere **Sì** per reimpostare le impostazioni del colore ai predefiniti di fabbrica.
- Se l'immagine continua a non essere visualizzata correttamente e anche la pagina OSD presenta colori imperfetti, è probabile che manchi uno dei tre colori primari nell'ingresso del segnale. A questo punto, controllare i connettori del cavo segnale. Se uno dei pin risulta piegato o spezzato, rivolgersi al rivenditore per ottenere l'assistenza necessaria.
-  L'immagine è distorta oppure lampeggia o presenta sfarfallii.
-  Scaricare il **Resolution file (File risoluzione)** dal sito web (consultare [Supporto per il prodotto a pagina 3](#)). Fare riferimento a "**Regolazione della risoluzione dello schermo**". Quindi selezionare la risoluzione e la frequenza di aggiornamento corrette; effettuare inoltre le regolazioni in base alle istruzioni riportate.

- ? Il monitor sta funzionando con la risoluzione originale, ma l'immagine è distorta.
- ✓ Le immagini da diverse sorgenti potrebbero apparire distorte o allungate sul monitor funzionante con la risoluzione originale. Per ottenere prestazioni ottimali di visualizzazione per ciascun tipo di sorgente in ingresso, possibile utilizzare la funzione **Modalità display** per impostare il formato appropriato per le sorgenti in ingresso. Per dettagli vedere [Formato su schermo a pagina 56](#).
- ? L'immagine è spostata da un lato.
- ✓ Scaricare il **Resolution file (File risoluzione)** dal sito web (consultare [Supporto per il prodotto a pagina 3](#)). Fare riferimento a "**Regolazione della risoluzione dello schermo**". Quindi selezionare la risoluzione e la frequenza di aggiornamento corrette; effettuare inoltre le regolazioni in base alle istruzioni riportate.
- ? Sullo schermo è visibile un'immagine sbiadita causata dall'immagine statica.
- ✓
- Attivare la funzione di gestione dell'energia per consentire al computer e al monitor di passare alla modalità "sleep" a basso consumo energetico quando non viene utilizzato.
 - Utilizzare un salva schermo al fine di evitare che l'immagine rimanga sullo schermo.
- ? Quali sono i tempi video supportati?
- ✓ Scaricare il **Resolution file (File risoluzione)** dal sito web (consultare [Supporto per il prodotto a pagina 3](#)). Consultare "**Modalità display predefinito**" per i tempi supportati.

Indicatore LED di alimentazione

- ? L'indicatore LED è bianco fisso o bianco lampeggiante.
- ✓
- Se il LED si illumina di colore bianco fisso, il monitor è acceso.
 - Se il LED si illumina in bianco e sullo schermo viene visualizzato il messaggio **Fuori campo**, significa che si sta utilizzando una modalità di visualizzazione non supportata dal monitor. Impostare una delle modalità supportate. Scaricare il **Resolution file (File risoluzione)** dal sito web (consultare [Supporto per il prodotto a pagina 3](#)). Fare riferimento a "**Regolazione della risoluzione dello schermo**". Quindi selezionare la risoluzione e la frequenza di aggiornamento corrette; effettuare inoltre le regolazioni in base alle istruzioni riportate.
 - Se il LED lampeggia di bianco, è attivata la modalità di risparmio energetico. Premere un pulsante sulla tastiera del computer oppure muovere il mouse. Se il problema persiste, controllare i connettori del cavo segnale. Se uno dei pin risulta piegato o spezzato, rivolgersi al rivenditore per ottenere l'assistenza necessaria.
 - Se il LED è spento, controllare la presa di alimentazione, la presa di corrente esterna e il commutatore dell'alimentazione.

Controlli OSD

- ? Controlli OSD inaccessibili.
- ✓ Per sbloccare i controlli OSD quando vengono impostati per essere bloccati, tenere premuto un tasto qualsiasi per 10 secondi.

Messaggi OSD

- ? Messaggio **Fuori campo** sullo schermo durante l'avvio del computer.
- ✓ Se viene visualizzato il messaggio **Fuori campo** sullo schermo durante il processo di avvio del computer, vuol dire un problema di compatibilità del computer causato dal sistema operativo o dalla scheda grafica. Il sistema regolerà automaticamente la frequenza di aggiornamento. È sufficiente attendere l'avvio del sistema operativo.

Audio

- ? Dagli altoparlanti esterni collegati non viene emesso alcun suono.
- ✓
 - Rimuovere le cuffie (se le cuffie sono collegate al monitor).
 - Controllare che il jack cuffie sia collegato correttamente.
 - Se gli altoparlanti esterni sono alimentati da USB, controllare che il collegamento USB sia OK.
 - Aumentare il volume (il volume potrebbe essere disattivo o troppo basso) degli altoparlanti esterni.
 - Se viene stabilito un collegamento USB-C™, assicurarsi di aver selezionato le impostazioni uscita audio appropriate sul laptop. Le opzioni sono simili a "Cuffie USB".

HDR

- ? Sullo schermo è mostrato il messaggio **HDR: Emulato**.
- ✓ Vuol dire che il contenuto in ingresso non è compatibile con HDR e il monitor è in modalità HDR emulata. Fare riferimento a [Lavorare con la tecnologia HDR a pagina 46](#) per controllare se sono utilizzati lettori, contenuti e cavi certificati supportati.

Collegamento USB-C™

- ? Nessuna uscita video o audio dal laptop con connessione USB-C™.
- ✓ Controllare i collegamenti dei cavi e le impostazioni del menu nel seguente ordine:
 - Controllare se il cavo USB-C™ è collegato correttamente al monitor e al laptop. Per ulteriori informazioni consultare [Collegare il cavo PC video. a pagina 25](#).
 - Verificare se la sorgente di ingresso selezionata è **USB-C** su **Display > Input**.

Ulteriore assistenza tecnica?

Se i problemi persistono dopo avere consultato il presente manuale, rivolgersi al proprio rivenditore o visitare il sito web locale Support.BenQ.com per ulteriore supporto e assistenza locale.