



Questo manuale d'istruzione è fornito da trovaprezzi.it. Scopri tutte le offerte per [Blaupunkt MB08.2](#) o cerca il tuo prodotto tra le [migliori offerte di Diffusori Audio](#)



Questo manuale d'istruzione è fornito da trovaprezzi.it. Scopri tutte le offerte per [Blaupunkt MB08.2](#) o cerca il tuo prodotto tra le [migliori offerte di Diffusori Audio](#)

 **BLAUPUNKT**

PA/MB series

Owner's Manual
Instrukcja obsługi
Návod k použití
Navodila za uporabo
Használati útmutató
Upute za upotrebu
Lietošanas instrukcija

Instrucțiune de deservire
Инструкция за употреба
Οδηγίες χρήσης
Kasutusjuhend
Naudojimo instrukcijos
Uživatelská příručka

Enjoy it.

Professional Audio System

Important Safety Instructions

CAUTION

RISK OF ELECTRIC SHOCK DO NOT OPEN

Caution:

To reduce the risk of electric shock, do not remove cover (or back). No user serviceable parts inside. Refer servicing to qualified service personnel.

Explanation of Graphical Symbols:



The lightning flash within an equilateral triangle is intended to alert you to the presence of uninsulated dangerous voltage within the product's enclosure that may be of sufficient magnitude to constitute an electric shock to a person or persons.



The exclamation point within an equilateral triangle is intended to alert you to the presence of important operating and maintenance (servicing) instructions in the literature accompanying the product.

To achieve the utmost in enjoyment and performance, and in order to become familiar with its features, please read this manual carefully before attempting to operate this product. This will assure you years of trouble free performance and listening pleasure.

Important Notes

- This safety and operating instruction should be retained for future reference.
- The apparatus should not be exposed to dripping or splashing or placed in a humid atmosphere such as a bathroom.
- Do not install the product in the following areas:
- Places exposed to direct sunlight or close to radiators.
- On top of other stereo equipment that radiate too much heat.
- Blocking ventilation or in a dusty area.
- Areas where there is constant vibration.
- Humid or moist places.
- Do not place near candles or other naked flames.
- Operate the product only as instructed in this manual.
- Before turning on the power for the first time, make sure the power adaptor is properly connected.
- Plug-in the USB stick directly or use a USB-extension cable which is not longer than 25 cm.

For safety reasons, do not remove any covers or attempt to gain access to the inside of the product. Refer any servicing to qualified personnel.

Do not attempt to remove any screws, or open the casing of the unit; there are no user serviceable parts inside. Refer all servicing to qualified service personnel.

SAFETY INSTRUCTIONS

1. Read Instructions - All the safety and operating instructions must be read before the product is operated.
2. Retain Instructions - The safety and operating instructions should be kept with the product for future reference.
3. Heed warnings - All warnings on the product and in the operating instructions should be adhered to.
4. Follow instructions - All operating and users' instructions should be followed.
5. Installation - Install in accordance with the manufacturer's instructions.
6. Power sources - This product should be operated only from the type of power source indicated by the marking adjacent to the power cord entry. If you are not sure of the type of power supply to your home, consult your product dealer or local power company.
7. Grounding or polarization - the product is not required to be grounded. Ensure that the plug is fully inserted into the wall outlet or extension cord receptacle to prevent blade or pin exposure. Some versions of the product are equipped with a power cord fitted with a polarized alternating line plug (a plug having one blade wider than the other). This plug will fit onto the power outlet only one way. This is a safety feature. If you are unable to insert the plug fully into the outlet, try reversing the plug. If the plug should still fail to fit, contact your electrician to replace your obsolete outlet. Do not defeat the safety purpose of the polarized plug. When using an extension power-supply cord or a power-supply cord other than that supplied with the appliance, it should be fitted with the appropriate molded plugs and carry safety approval appropriate to the country of use.
8. Power cord protection - Power-supply cords should be routed so that they are not likely to be walked on, kinked or pinched by items placed on or against them, paying particular attention to cords from plugs, receptacles and the point where they exit from the product.
9. Overloading - Do not overload wall outlets, extension cords, or multiple sockets, as this can result in a risk of fire or electric shock.
10. Ventilation - The product must be properly ventilated. Do not place the product on a bed, sofa, or other similar surface. Do not cover the product with any items such as tablecloths, newspapers, etc.
11. Heat - The product should be situated away from heat sources such as radiators, heat registers, stoves, or other products, including amplifiers that produce heat. No naked flame sources, such as lighted candles, should be placed on the apparatus.
12. Water and moisture - To reduce the risk of fire or electric shock, do not expose the product to rain, dripping, splashing or excessive moisture such as in a sauna or bathroom. Do not use this product near water, for example, near a bathtub, washbowl, kitchen sink, laundry tub, in a wet basement or near a swimming pool (or similar).

13. Object and Liquid Entry - Never push objects of any kind into this product through openings, as they may touch dangerous voltage points or short-circuit parts that could result in a fire or electric shock. Never spill liquid of any kind on the product. Do not place any object containing liquid on top of the product.
14. Cleaning - Unplug the product from the wall outlet before cleaning. Dust in the woofer may be cleaned with a dry cloth. If you wish to use an aerosol cleaning spray, do not spray directly on the cabinet; spray onto the cloth. Be careful not to damage the drive units.
15. Attachments - Do not use attachments not recommended by the product manufacturer, as they may cause hazards.
16. Accessories - Do not place this product on an unstable cart, stand, tripod, bracket or table. The product may fall, causing serious injury to a child or adult, and serious damage to the product. Use only with a cart, stand, tripod, bracket or table recommended by the manufacturer or sold with the product. Any mounting of the product should follow the manufacturer's instructions and should use a mounting accessory recommended by the manufacturer.
17. Moving the product - A product and cart combination should be moved with care. Quick stops, excessive force and uneven surfaces may cause the product and cart combination to overturn.
18. Unused periods - The power cord of the appliance should be unplugged from the outlet during lightning storms or when the apparatus is left unused for a long period of time.
19. Servicing - Do not attempt to service this product yourself, as opening or removing covers may expose you to dangerous voltage or other hazards. Refer all servicing to qualified service personnel.
20. Please remove the power plug from the main power source or wall power source when not in use. When plugged in to a power source, the system is in standby mode, so the power is not entirely cut off.
21. Replacement parts - When replacement parts are required, ensure that the service technician has used replacement parts specified by the manufacturer or have the same characteristics as the original part. Unauthorized substitutions may result in fire, electric shock or other hazards.
22. Mains fuses - For continued protection against fire hazard, use fuses only of the correct type and rating. The correct fuse specification for each voltage range is marked on the product.
23. Do not turn up the volume while listening to a section with very low level inputs or no audio signals. If you do, the speaker may be damaged when a peak level section is suddenly played.
24. The only means of completely disconnecting the product from the power supply is by removing the power cord from the wall outlet or the product. The wall outlet or the power cord entry to the product must remain freely accessible at all times while the product is in use.
25. Try to install the product near a wall socket or extension cord and shall be easily accessible.
26. The highest environmental temperature suitable for this product is 35°C.
27. ESD hints - If the product maybe reset or not reset to operation of control due to electrostatic discharge, just switch off and reconnect again, or move the product to another location.
28. Battery
 - a. The batteries must not be exposed to excessive heat such as sunshine, fire or the like.
 - b. The batteries should be drawn to the environmental aspects of battery disposal.
 - c. Battery usage CAUTION-to prevent battery leakage which may result in body injuries, property damage, or damage to the apparatus:
 - . Install all batteries correctly, + and – as marked on the apparatus.
 - . Do not mix batteries (old and new or carbon and alkaline, etc.)
 - . Remove batteries when the unit is not used for a long time.

ERP2 (Energy Related Products) note

This product with ecodesign complies with the stage 2 requirements of Commission Regulation (EC) NO. 1275/2008 implementing Directive 2009/125/EC regard to standby and off mode electric power consumption of electronic household and office equipment. After 15 minutes without any audio input, the device will automatically switch into standby mode. Follow up the instruction manual to resume the operation.

Important note:

This device is equipped with an energy saving mode: if no signal is given during 15 minutes the device will switch automatically into standby mode in order to save energy (ERP 2 standard). Please note that low volume setting in the audio source may be recognized as "no audio signal": this will affect the capability of signal detection from the device and can also originate an automatic switch into standby mode. If this happens please reactivate the audio signal transmission or increase the volume setting on the audio source player (MP3 player, etc.), in order to resume playback. Please contact the local service center if the problem remains.

WARNING

This appliance is not intended for use by persons (including children) with reduced physical sensory or mental capabilities, or lack of experience and knowledge, unless they have been given supervision or instruction concerning use of the appliance by a person responsible for their safety. Children should be supervised to ensure that they do not play with the appliance.

1. Never use the device unsupervised! Switch off the device whenever you are not using it, even if this only for a short while.
2. The appliance is not intended to be operated by means of an external timer or separate remote control system.
3. If the supply cord is damaged, it must be replaced by the manufacturer, its service agent or similarly qualified persons in order to avoid a hazard.
4. Before operating this system, check the voltage of this system to see if it is identical to the voltage of your local power supply.

5. The unit should not be impeded by covering the ventilation opening with items such as newspaper, table-cloths, curtains etc. Make sure that there are at least 20 cm of space above and at least 5 cm of space on each side of the unit.
6. The apparatus must not be exposed to dripping or splashing and that objects filled with liquids, such as vases, must not be placed on the apparatus.
7. To prevent fire or shock hazard, do not expose this equipment to hot places, rain, moisture or dust.
8. Do not locate this unit near any water sources e.g. taps, bathtubs, washing machines or swimming pools. Ensure that you place the unit on a dry, stable surface.
9. Do not place this unit close to a strong magnetic field.
10. Do not place the unit on an amplifier or receiver.
11. Do not place this unit in a damp area as the moisture will affect the life of electric components.
12. If the system is brought directly from a cold to a warm location, or is placed in a very damp room, moisture may condense on the lens inside the player. If this occurs, the system will not operate properly. Please leave the system turned on for about an hour until the moisture evaporates.
13. Do not attempt to clean the unit with chemical solvents as this might damage the finish. Wipe with a clean, dry or slightly damp cloth.
14. When removing the power plug from the wall outlet, always pull directly on the plug, never pull on the cord.
15. Depending on the electromagnetic waves used by a television broadcast, if a TV is turned on near this unit while it is also on, lines might appear on the TV screen. Neither this unit nor the TV is malfunctioning. If you see such lines, keep this unit well away from the TV set.
16. The mains plug is used as the disconnect device, the disconnect device must remain readily operable.
17. To prevent possible hearing damage, do not listen at high volume levels for long periods.



NOTICE



Hereby, Blaupunkt Competence Center 2N-Everpol Sp. z o.o., declares that this equipment is in compliance with the essential requirement and other relevant provisions of Directive 2014/53/EU. Declaration of conformity can be obtained from the product page at www.blaupunkt.com.

Responsible party: 2N-Everpol Sp. z o.o., Puławska 403A, 02-801 Warsaw, Poland, Phone: +48 22 331 99 59, E-mail:

info@everpol.pl



Your products is designed a manufactured with high quality materials and components, which can be recycled and reused.



When this crossed-out wheeled bin symbol is attached to a product it means that the product is covered by the European Directive 2012/19/EU. Please inform yourself about the local separate collection system for electrical and electronic products. Please act according to your local rules and do not dispose of your old products with your normal household waste. Correct disposal of your old product helps to prevent potential negative consequences for the environment and human health.



Your product contains batteries covered by the European Directive 2006/66/EC, which cannot be disposed with normal household waste. Please inform yourself about the local rules on separate collection of batteries because correct disposal helps to prevent negative consequences for the environmental and human health.

Environmental information

All unnecessary packaging has been omitted. We have tried to make the packaging easy to separate into three materials: cardboard (box), polystyrene foam (buffer) and poly ethylene (bags, protective foam sheet). Your system consists of material which can be recycled and reused if disassembled by a specialized company. Please observe the local regulations regarding the disposal of packaging materials, exhausted batteries and old equipment.

Recording and playback of material might require consent. See Copyright Act 1956 and The Performer's Protection Acts 1958 to 1972.

Bluetooth™

The Bluetooth® wordmark and logos are registered trademarks owned by Bluetooth SIG, Inc. and any use of such marks by us is under license. Other trademarks and trade names are those of their respective owners.

Many thanks to buy our model, please read and reference this manual carefully before operate the unit. Please keep the manual for future operation reference.

Important: Due to this is a universal manual for our PA and MB series model. Your ordered model(depend on model) may not include all functions on this manual, so you can choose and reference the relative content for the function operation correspond to your ordered model.

Control panel

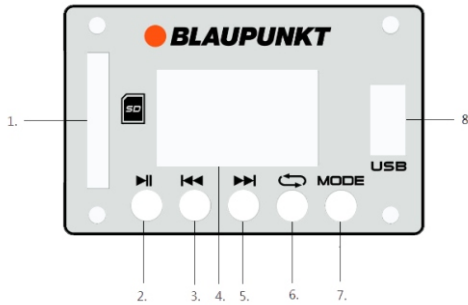

- | | | |
|------------------|-----------------------|---------------------|
| 1- SD card slot; | 2- Play/pause button; | 3- Previous button; |
| 4- Display; | 5-Next button; | 6- Repeat button; |
| 7- Mode button; | 8-USB port; | |

Remote control

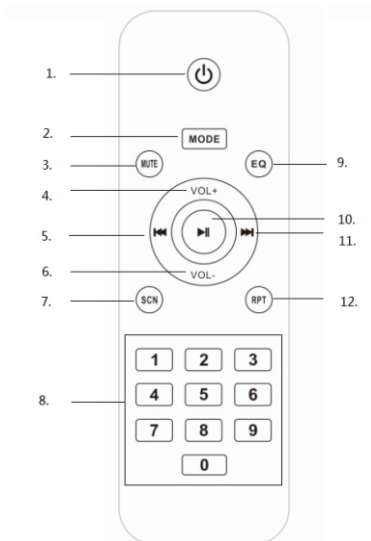

- 1-Power button;
- 2-Mode button;
- 3-Mute button;
- 4-Volume increase button;
- 5-Previous button;
- 6-Volume decrease button;
- 7-Radio station scanning button;
- 8-Digits button;
- 9-EQ button(Normal ,Rock, POP, Classic, Jazz, News);
- 10-Play/pause button;
- 11-Next button;
- 12-Repeat button(repeat one/random/repeat all)

Power connection

Please check if the power source correspond to the rating voltage spec, which locates on the panel of unit. If it does not matching, please consult to your dealer or service center.
Insert the female terminal of power cord into the AC outlet, and then connect the power plug with the wall-mount socket in order to get the power source. Then switch on the main power button to turn on the display screen, which means the power connection is succeed now.

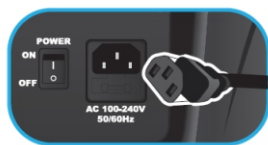

Remote control battery installation

Open up the battery door and insert 2 x AAA dry battery into the compartment; please make sure the polarity of battery will aim and correspond to the positive and negative silkscreen-printed symbol in the compartment. Then close the battery door.

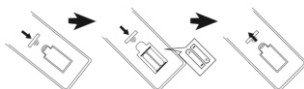

Notes:

- The best working distance of remote control is within 5 meters without any obstacle in between. Please aim to the remote control sensor locates on the front of unit during operation.
- The sensitivity of remote control will become weak when the battery power exhausted. Please replace it with fresh one for operation.
- Please take out the battery in case of none-operation in a long time.
- Please dispose the battery in an environment friendly way. Please reference the local government requirement for the detail.

General operation

- Power on/off:** switch the main power button on the panel can turn on or off the unit; you also can get standby on/off by press power button from remote control.
- Play source selection:** press the MODE button on the control panel or remote control can switch the play source between FM/Bluetooth/Line in/USB/SD in cycle.
- Volume adjustment:** Turn the main volume knob on the panel can increase or decrease the main output volume level. You can also adjust the volume in small step by press the VOL +/- button from remote control, but the remote control adjusted max volume level is limited by main volume setting level.
- Treble & bass adjustment:** Turn the treble/bass knob on the panel can adjust the output sound level.

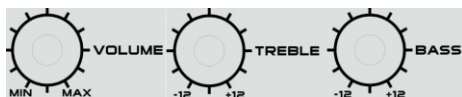

5. Sound silence: press the MUTE from remote control can make the sound in silence; press it again to resume the sound output.

6. Preset EQ: Press the EQ button from remote control can switch the EQ between Normal, Rock, POP, Classic, Jazz, News. (Function only available in USB/SD/FM and Bluetooth mode)

7. Play/pause: press the button to pause the music, and press it again to resume the playback in Bluetooth/USB/SD mode.

8. Repeat: press the button to switch the music playback in repeat one/random/repeat all mode.

9. Power and overload: The power LED indicator will light on when the power connection is successful. The clip red color LED will flare in case of overload and detected. This occurs in order to protect your speaker. Please reduce the volume level in order to prevent serious damage to speaker. (Power clip indicator only available in PA series.)

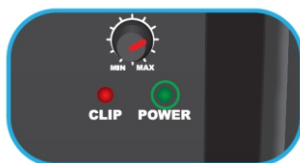

FM radio operation

Before start the FM radio listening, please try to move the unit next to the window or other location in order to better FM reception. The unit was built-in an internal FM antenna.

1. Auto scan and preset radio station (All-in-one): short press the play/pause button on control panel, or press the scan button from remote control to auto scan and save the available radio station. The unit will auto play the first preset station after finished scanning. (max preset station: 99)

2. Preset station picking up: in radio mode, press the NEXT/PREVIOUS button on control panel or remote control to pick up and play the last and next preset station; or key-in the relative preset station number by digits button on remote control to fast pick up the station.

3. Auto tune and fast go-to a specific FM station:

3-1. Press and hold the NEXT/PREVIOUS button in few seconds on control panel or remote control to auto tune the available station in up or downward frequency. The unit will stop and auto-play the available station.

3-2. key-in the relative frequency number by digit button from remote control to skip and play the specific defined FM station. For example, you want to listen the FM station frequency at: 89.8MHz; then key-in 8-9-8 from remote control; and the unit will jump and play the station at 89.80MHz frequency accordingly.

Important note: the voice of radio broadcasting station may get worse during battery charging due to interference, which is not mal-function. You can try to remove the AC power connection, but using battery power for better listening.

USB/SD playback operation

The product includes USB/SD playback function, which can decode and playback the music from a USB/SD storage device.

Before start the operation, please copy the MP3 format music into the device; and insert the device into the unit first, because the USB/SD mode is only available when the device was plugged on unit successfully. Then the unit will detect and play the inside MP3 music automatically.

1. Track selection: short press the NEXT/PREVIOUS button to select previous and next track; press and hold the button for fast-forwarding and rewinding the playing music. Press the digits button from remote control can fast pick up the relative track.

2. In USB mode, you can achieve the play/pause, mute, repeat, EQ, treble/bass function etc. Please reference the operation from the general operation part on this manual.

Notes:

a. Connect the USB stick by a USB extension cable for playback is not recommended which may produce noise or intermittent sound due to audio data loss during transfer.

b. Decode and playback all MP3 format music is not guaranteed.

c. The max supported storage device is 32GB.

d. Some different device and brand may take a little long time to playback; please kindly note this is not mal-function.

Bluetooth operation

This product includes Bluetooth function which can wireless playback the music from other Bluetooth device (like smart phone, tablet etc).

1. Press the MODE button repeatedly to enter Bluetooth mode, a notice sound will come out from speaker, which means the unit is ready to pair.

2. Enable the Bluetooth function on your device, and search the available device (please reference the device manual for operation), then check the available Bluetooth device on the list. Select "BP (PA/MB series model name)" for pairing.

3. Another notice sound will come out from the speaker after the Bluetooth pairing successfully.

4. Select and play the music from your Bluetooth device, then the sound will come out from the speaker

5. Press the previous/next button can select last and next track during playing.

6. In Bluetooth mode, you can achieve play/pause, mute, EQ, treble and bass adjustment etc. function. Please reference the operation from the general operation part on this manual.

Notices:

a. Not all Bluetooth devices are guaranteed for pairing successfully due to different design and brand.

b. The best working distance of Bluetooth is within 10 meters without any obstacle in between.

c. The unit only can pair and work with one Bluetooth device in one time.

d. In case of an incoming phone call during Bluetooth playback; the music will stop temporary, and resume to playback after end the phone call.

e. Please quit the current Bluetooth pairing before pair with other device, otherwise our model pairing name will not show on the device list.

Bluetooth TWS(True wireless stereo) Playing: The speaker includes TWS function via Bluetooth. In case of you have two same units on hand, and switch to Bluetooth mode. At first time playing, you need choose one of the speaker as a master. Then long press (5 seconds) the play/pause button on control panel to pair with another speaker. There have a prompt notice sound "right channel" come out from master speaker, and "left channel" sound from another speaker after paired successfully. Then you can start the Bluetooth operation as usual. The sound will output from both speakers. When you power off or change the play mode, and switch back to Bluetooth mode, the two speakers can auto pair each other for TWS playing. At first time TWS pairing, there may have some " sa sa sa..." short noise from the speaker which is not malfunction. If you turn off the master speaker, the TWS playing will stop.

Line in/AUX IN/MP3 link operation

In order to wire connection and playback the music with other player or amplifier, please follow up below operation.

1. Using the correct audio cable connect the AUX IN jack (RCA or Cannon type) on the panel of unit, and the another terminal connect with line-out jack of outsourcing player like MP3, CD,DVD, Mixer etc audio device.(Only model PA25 includes Cannon type connector)



2. Select the music and play on the outsourcing player, then the sound will output from the speaker.

3. In line-in playback mode, the main control is on the outsourcing player side. But you also can control the volume, mute the sound and adjust treble & bass on the speaker system.

Line out/Audio out

Using the correct audio cable connects with the line out jack (RCA or Cannon type) on the panel of the unit, and another terminal connect with AUX IN jack on other active speaker device. Then the sound will output both on the speaker and on other speaker device. Please kindly note the main control is on our speaker side during line out playback mode. (This function only available in PA series)

Speaker light

Press down below LED button to turn on the LED light for speaker, press it again to turn off the light.(Function only available on PA20LED/MB08.2/MB06.2)

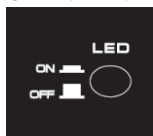

Karaoke

The unit includes microphone function that allow you to sing a song at home or music party. Connect a microphone into the microphone input jack through 6.5cm plug or Cannon type plug (our model includes a 6.5cm wired microphone), and adjust the microphone output level properly by turn the volume control knob. Then you can start to sing.

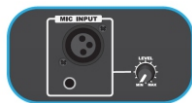

Tips:

- When you are using the microphone for Karaoke function, you can adjust the treble/ bass/echo/delay setting by turns the relative knobs.
- There may have a big noise come out from speaker when you adjust volume/treble/bass/echo to high level due to overloading and distortion on microphone. This is not mal-function. So please turn and increase these settings slowly, and turn it back or turn off microphone for retrying in case of such big noise faced.
- There have microphone priority function in our model. If you select it, the karaoke voice will output from speaker in priority (without background music); and resume to background music output automatically after you singing finished.
- You can use the karaoke function and listen the music at same time; in case that you need increase the Karaoke volume and decrease the background music, you can try to adjust the separate microphone volume and main volume knob.(Special to our model PA25, that you need increase or decrease the background music individually by adjust the LEVEL knob which locates next to the Line-in jack).
- Please turn off the microphone when you put it next to speaker, otherwise there will cause huge noise.

Battery power and charging

Our model has built-in rechargeable battery which can playback the music in outdoor without AC power connection. The unit will start to charge once the AC power connection is ready. The charging LED will in red color during charging, and turn to green color in case of fully charged. In case of low battery power, the output music will be abnormal or big distortion. Please arrange re-charge for playing. (Model PA25 has not built-in battery)

There also provide a DC 12V battery in connection jack, which can connect and play with other external DC 12V battery power source directly.

Note:

Your battery lifetime will last longer if you follow up below simple guidelines for charging and storing.

- a. For charging first few times, please charge the battery fully.
- b. Recharge and store the unit within the temperature range of 5°C~35°C (40°F~95°F).
- c. Do not charge longer than 24 hours. Excessive charging or discharging may shorten the battery's life.
- d. Battery life naturally shortens slowly over time using.
- e. The speaker can play music during charging. Please turn off the speaker and remove power plug if long time not to use.
- f. Due to prolong charging and discharging, the unit battery life will be affected and playback time will be shortened. We cannot guarantee the same playback consistently throughout and this is not include in our warranty and service.
- g. Charging time: approximately 5~9 hours; music playback time: 3.5 hours around.

Placement

The speaker has been designed for placing on ground, table or speaker tripod (only available in small size model under PA series, tripod not include). Please avoid placing the unit in the corner of room or facing to a wall, which may cause sound distortion due to low frequency increment.

**Trouble shooting****1. The speaker cannot turn on.**

- a. Please check if the power connection is correct, and main power switch is on.
- b. Please arrange re-charge in case of lower battery power.

2. No sound output.

- a. check if the play source is corrected, also the connection status on audio cable.
- b. Please try to adjust the volume knob.

3. Sound distortion.

- a. Please try to adjust and play the music at a lower volume level.
- b. Check the status of treble/bass setting.

4. Background noise on FM station.

- a. try to move the unit in other place for better reception.
- b. scan and switch to other station for listening.

Specification

Power source: AC 110-240V, 50/60 Hz.

FM frequency: 87.5-108.0 MHz.

USB rating: 5V, 200mA, 2.0 versions, supported up to 32GB storage device.

Bluetooth: V5.0, within 10 meters for operation.

RMS output power: 35W for model PA10.

38W for model PA12.

42W for model PA15.

160W for model PA25.

35W for model MB06.

35W for model MB06.2.

40W for model MB08.2.

36W for model MB10.

2 x 38W for model PA20LED

Treble & bass adjustment: -12dB~+12dB.

Built-in rechargeable lead-acid battery: Model PA10/PA12/PA15/PA20LED, MB06/MB06.2/MB08.2/MB10.

Power consumption: 50W (160W for Model: PA25).

Standby power consumption: <1W.

(The above spec may update without priority notice.)

Ważne instrukcje dotyczące bezpieczeństwa

PRZESTROGA

**ZAGROŻENIE PORAZIENIEM ELEKTRYCZNYM
NIE OTWIERAĆ**
Przeostroga:

Aby zmniejszyć ryzyko porażenia prądem, nie wolno demontować pokrywy ani tylnej części urządzenia. Wewnątrz urządzenia nie znajdują się elementy przeznaczone do samodzielnej naprawy przez użytkownika. Konserwacją i naprawą sprzętu zajmują się wyłącznie wykwalifikowani pracownicy serwisu.

Objaśnienie symboli graficznych:

Symbol błyskawicy zakończonej strzałką umieszczonej w trójkącie równobocznym ostrzega użytkownika przed nieizolowanym „niebezpiecznym napięciem” w obrębie obudowy urządzenia, które może osiągnąć wielkość grożącą porażeniem prądem elektrycznym.



Znak wykrzyknika w trójkącie równobocznym ostrzega użytkownika, że w tym momencie przedstawione są ważne informacje dotyczące obsługi i konserwacji sprzętu w dokumentacji, dołączonej do urządzenia.

Prosimy o przeczytanie tej instrukcji przed przystąpieniem do obsługi urządzenia, aby zapoznać się z jego funkcjami i wykorzystać je zgodnie z przeznaczeniem. Zapewni to długotrwałą, bezawaryjną obsługę urządzenia i przyjemność z użytkowania.

Ważne informacje

- Należy zachować instrukcję obsługi oraz informacje dotyczące bezpieczeństwa w celu wykorzystania ich w przyszłości.
- Nie należy dopuszczać do tego, aby na urządzenie kapala lub wylewała się ciecz. Nie wolno też używać go w wilgotnych miejscach, jak np. łazienka.
- Nie wolno instalować tego urządzenia w następujących miejscach:
 - Wystawionych na bezpośrednie działanie promieni słonecznych lub w pobliżu grzejników.
 - Kładź go na wierzchu innego sprzętu stereofonicznego który wydzielą ciepło.
 - Blokując wentylację lub w zapyłonym miejscu.
 - W miejscach narażonych na ciągłe drgania.
 - W miejscach o wysokiej wilgotności.
- Nie wolno stawiać urządzenia w pobliżu świecek lub otwartego ognia.
- Urządzenia można używać wyłącznie w sposób opisany w niniejszej instrukcji.
- Przed pierwszym włączeniem zasilania należy upewnić się, że zasilacz został prawidłowo podłączony.
- Pamięć USB podłącza się bezpośrednio lub przy użyciu przedłużacza USB o długości do 25 cm

Ze względów bezpieczeństwa nie należy demontować obudów ani uzyskiwać dostępu do wnętrza urządzenia. Urządzenie powinno być naprawiane przez wykwalifikowany personel serwisu.

Nie wolno rozkręcać urządzenia ani otwierać jego obudowy, gdyż wewnątrz nie ma żadnych części, które mogłyby być naprawiane przez użytkownika. Konserwacją i naprawą sprzętu zajmują się wyłącznie wykwalifikowani pracownicy serwisu.

INSTRUKCJE DOTYCZĄCE BEZPIECZEŃSTWA

1. Przeczytać instrukcję — przed korzystaniem z urządzenia należy przeczytać całość instrukcji obsługi oraz informacje o bezpieczeństwie.
2. Zachować instrukcje — należy zachować instrukcje użytkowania i obsługi w celu wykorzystania ich w przyszłości.
3. Przestrzegać ostrzeżeń — należy postępować zgodnie z wszystkimi ostrzeżeniami zamieszczonymi na urządzeniu oraz zgodnie z instrukcją obsługi.
4. Przestrzegać instrukcji — należy postępować zgodnie z instrukcją obsługi oraz wskazówkami dla użytkownika.
5. Instalacja — należy ustawić urządzenie zgodnie z instrukcjami producenta.
6. Źródła zasilania – urządzenie powinno być zasilane wyłącznie ze źródeł o parametrach podanych na oznaczeniach na kablu zasilania. Jeżeli użytkownik nie jest pewien, jakiego rodzaju zasilaniem dysponuje w domu, powinien skontaktować się ze sprzedawcą urządzenia lub lokalnym dostawcą energii elektrycznej.
7. Uziemienie lub polaryzacja zasilania — urządzenie nie musi być uziemione. Należy upewnić się, że wtyczka jest do końca włożona do gniazdka sieciowego lub przedłużacza, aby nie dopuścić do odsonięcia bolców lub styków. Niektóre wersje urządzenia mogą być wyposażone w spolaryzowaną wtyczkę prądu przemiennego (z jednym bolcem szerszym). Tę wtyczkę można włożyć do gniazdka sieciowego tylko w jeden sposób. Jest to funkcja zabezpieczająca. Jeśli nie można włożyć wtyczki do gniazdka, należy spróbować ją odwrócić. Jeśli wtyczka nadal nie pasuje do gniazdka, należy zlecić elektrykowi jego wymianę. Nie wolno zdejmować zabezpieczeń z wtyczki spolaryzowanej. Gdy korzysta się z przedłużacza lub kabla zasilania innego niż dostarczony razem z urządzeniem, powinny mieć właściwe wtyczki oraz atest bezpieczeństwa wymagany w danym kraju.
8. Zabezpieczenie kabla zasilania — kable zasilania należy poprowadzić w taki sposób, aby nie można było po nich chodzić, przycisnąć lub przyciąć postawionymi przedmiotami. Zwrócić szczególną uwagę na wtyczki, gniazdka sieciowe i miejsca, w którym kable są wyprowadzone z urządzenia.
9. Przekładanie — nie wolno przekładać gniazdek ściennych, przedłużaczy i rozdzielaczy elektrycznych, ponieważ grozi to wybuchem pożaru lub porażeniem prądem elektrycznym.
10. Wentylacja — urządzenie musi być poprawnie wentylowane. Nie wolno ustawiać urządzenia na łóżku, sofie lub podobnych powierzchniach. Nie wolno przykrywać urządzenia obrusami, serwetkami, gazetami itd.

11. Ciepło — nie ustawiać urządzenia w pobliżu źródeł ciepła, takich jak grzejniki, promienniki, piece lub innych urządzeń (również wzmocniacze) wytwarzających ciepło. Nie stawiać na urządzeniu zapalonych świecy i innych źródeł otwartego ognia.
12. Woda i wilgoć — aby zmniejszyć zagrożenie pożarem lub porażeniem elektrycznym, nie wolno narażać urządzenia na bezpośrednie działanie deszczu, wody i wilgoci, jak np. w saunie czy w łazience. Nie używać niniejszego urządzenia w pobliżu wody, na przykład obok wanny, umywalki, zlewu kuchennego lub balii, w wilgotnej piwnicy lub w pobliżu basenu (lub w podobnych miejscach).
13. Przedmioty i ciecz w urządzeniu — nie należy wciskać jakichkolwiek przedmiotów przez otwory urządzenia, ponieważ mogą one zetknąć się z punktami niebezpiecznego napięcia i podzespołami, co może wywołać pożar lub porażenie prądem. Pod żadnym pozorem nie należy rozlewać jakichkolwiek cieczy na powierzchni urządzenia. Nie wolno kłaść na wierzchu urządzenia przedmiotów zawierających ciecz.
14. Czyszczenie — należy zawsze odłączyć urządzenie od gniazdka sieciowego przed czyszczeniem. Kurz dookoła głośnika można usunąć suchą szmatką. Jeśli do czyszczenia ma być użyty aerozol, nie należy kierować rozpylanego strumienia bezpośrednio na urządzenie, ale na szmatkę. Należy uważać, aby nie uszkodzić jednostek napędowych.
15. Wyposażenie dodatkowe — nie wolno używać akcesoriów, które nie są dopuszczone przez producenta, gdyż mogą stwarzać zagrożenie.
16. Akcesoria — nie wolno ustawiać urządzenia na niestabilnym wózku, stojaku, statywie, wsporniku czy stole. Urządzenie może ulec przewróceniu i uszkodzeniu oraz spowodować poważne obrażenia u dziecka lub osoby dorosłej. Należy używać wyłącznie wózków, stojaków, statywów, wsporników i stołów określonych przez producenta albo sprzedawanych wraz z urządzeniem. Montaż urządzenia należy przeprowadzać zgodnie z instrukcjami producenta, przy użyciu zestawu montażowego zalecanego przez producenta.
17. Przenoszenie urządzenia — urządzenie umieszczone na wózku należy przesuwać bardzo ostrożnie. Gwałtowne zatrzymanie, zbyt duża siła lub nierówne powierzchnie mogą spowodować przewrócenie wózka wraz z urządzeniem.
18. Okres nieużywania urządzenia — kabel zasilania urządzenia należy odłączyć od gniazdka sieciowego w trakcie burz z wyładowaniami atmosferycznymi lub gdy urządzenie nie będzie używane przez dłuższy czas.
19. Serwisowanie — nie należy próbować własnoręcznie przeglądania urządzenia. Otwieranie pokrywy może spowodować kontakt z niebezpiecznym napięciem i narazić użytkownika na inne niebezpieczeństwa. Konserwacją i naprawą sprzętu zajmują się wyłącznie wykwalifikowani pracownicy serwisu.
20. Gdy urządzenie nie jest używane, należy odłączyć jego wtyczkę zasilania od gniazdka sieciowego. Gdy urządzenie jest podłączone do źródła zasilania, znajduje się w trybie czuwania i nie jest całkowicie wyłączone.
21. Części zamienne — przy wymianie części należy sprawdzić, czy pracownik serwisu użył części zamiennych zalecanych przez producenta lub też czy części są identyczne jak część oryginalna. Dokonywanie wymiany na niezatwierdzone części grozi wybuchem pożaru, porażeniem prądem elektrycznym lub innymi niebezpieczeństwami.
22. Główne bezpieczniki — aby zabezpieczyć w sposób ciągły urządzenie przed pożarem, należy używać bezpieczników właściwego typu i parametrów. Parametry bezpieczników w danym zakresie napięcia są zaznaczone na urządzeniu.
23. Nie wolno zwiększać głośności przy słuchaniu części utworu o małej głośności lub przy braku wejściowego sygnału audio. W innym wypadku może dojść do uszkodzenia głośnika przy gwałtownym wzroście natężenia sygnału.
24. Jedynym sposobem całkowitego odłączenia urządzenia od źródła zasilania jest odłączenie kabla zasilania z gniazdka zasilania lub z urządzenia. Gniazdko sieciowe lub wejście kabla zasilania do urządzenia muszą być zawsze dostępne w trakcie używania produktu.
25. Urządzenie powinno się ustawić w pobliżu gniazdka sieciowego lub przedłużacza i w taki sposób, aby zawsze było dostępne.
26. Maksymalna temperatura otoczenia urządzenia wynosi 35°C.
27. Wskazówki dotyczące wyładowań elektrostatycznych — jeśli działanie urządzenia jest zakłócone wyładowaniami elektrostatycznymi, należy go wyłączyć i ponownie włączyć lub przenieść urządzenie w inne miejsce.
28. Bateria
 - a. Baterie nie mogą być narażone na działanie nadmiernego ciepła, jak np. promieni słonecznych, ognia itp.
 - b. Podczas utylizacji baterii należy zwrócić uwagę na aspekty ochrony środowiska.
 - c. Przestroga dotycząca używania baterii: aby nie dopuścić do rozszczelnienia baterii, które może spowodować obrażenia ciała bądź uszkodzenie urządzenia:
 - . Podczas wkładania baterii zwrócić uwagę na jej polaryzację (+ i -).
 - . Nie wolno jednocześnie używać różnych rodzajów baterii — starych i nowych baterii standardowych i alkalicznych itd.
 - . Należy wyjąć baterie z urządzenia, gdy nie będzie ono używane przez dłuższy czas.

Uwaga dotycząca ERP2 (urządzeń związanych z energią)

Niniejsze urządzenie z ekoprojektem spełnia wymagania etapu 2 Rozporządzenia Komisji (WE) nr 1275/2008 wprowadzającego dyrektywę 2009/125/WE dotyczącą poboru energii przez wyłączone i znajdujące się w trybie czuwania urządzenia elektroniczne do zastosowań biurowych i domowych.

Po upływie 15 minut bez wejściowego sygnału audio urządzenie automatycznie przejdzie w tryb czuwania. Informację na temat przywrócenia normalnego działania można znaleźć w instrukcji obsługi.

Ważne informacje:

Niniejsze urządzenie jest wyposażone w funkcję trybu oszczędzania energii: jeśli w ciągu 15 minut nie jest podawany do niego żaden sygnał wejściowy, urządzenie automatycznie przejdzie w tryb czuwania w celu oszczędzania energii (norma ERP 2). Należy zauważyć, że ustawienie niskiego poziomu głośności w źródle sygnału audio może zostać rozpoznane jako stan „braku sygnału audio”: może to mieć wpływ na zdolność wykrywania sygnału z urządzenia oraz spowodować automatycznie przejście w tryb czuwania. W takim wypadku należy przywrócić transmisję sygnału audio lub zwiększyć poziom głośności w źródle sygnału audio (odtwarzaczu MP3 itp.) w celu wznowienia odtwarzania. Jeśli problem nie ustąpi, prosimy o kontakt z lokalnym serwisem.

OSTRZEŻENIE

Urządzenie nie powinno być używane przez osoby (w tym dzieci) o obniżonej sprawności fizycznej, sensorycznej lub umysłowej oraz osoby z niewystarczającą wiedzą i doświadczeniem, jeśli nie znajdują się one pod nadzorem osoby odpowiedzialnej za ich bezpieczeństwo i nie zostały poinstruowane jak bezpiecznie używać urządzenia. Obecność osób dorosłych jest wymagana, jeśli urządzenie obsługują dzieci; pozwoli to zapewnić bezpieczne korzystanie z urządzenia.

1. Nie wolno pozostawić pracującego urządzenia bez nadzoru! Należy wyłączyć urządzenie, gdy nie jest ono używane, nawet przez krótką chwilę.
2. Urządzenia nie wolno obsługiwać za pośrednictwem zewnętrznego zegara z układem czasowym ani za pomocą oddzielnego układu ze zdalnym sterowaniem.
3. Aby uniknąć zagrożenia w przypadku uszkodzenia przewodu zasilania, wymianę powinien wykonać producent, autoryzowany punkt serwisowy lub inna osoba posiadająca odpowiednie kwalifikacje.
4. Przed przystąpieniem do obsługi urządzenia należy sprawdzić, czy jego napięcie odpowiada napięciu występującemu w lokalnej sieci zasilającej.
5. Nie wolno zakrywać otworów wentylacyjnych urządzenia np. gazetami, obrusem, zasłonami itp. Należy upewnić się, że nad urządzeniem jest co najmniej 20 cm wolnego miejsca, a z każdej jego strony — co najmniej 5 cm.
6. Nie należy dopuszczać do tego, aby na urządzenie kapąła lub wylewała się ciecz, ani nie należy stawiać na nim przedmiotów wypełnionych cieczami, takich jak wazony.
7. Aby uniknąć pożaru lub porażenia prądem elektrycznym, należy chronić urządzenie przed gorącymi miejscami, działaniem deszczu, wilgoci i pyłu.
8. Nie wolno ustawiać urządzenia w pobliżu jakichkolwiek źródeł wody, np. kranów, wanien, pralek lub basenów pływackich. Urządzenie należy ustawić na równym i stabilnym podłożu.
9. Nie wolno narażać urządzenia na silne pole magnetyczne.
10. Nie wolno stawiać urządzenia bezpośrednio na wzmacniaczu lub amplitunerze.
11. Nie wolno stawiać urządzenia w wilgotnym miejscu, gdyż wilgoć ma szkodliwy wpływ na podzespoły elektryczne.
12. Po wniesieniu urządzenia z zimnego do ciepłego miejsca lub do wilgotnego miejsca może dojść do kondensacji wilgoci na soczewce wewnątrz odtwarzacza. W takiej sytuacji urządzenie nie będzie działać prawidłowo. Należy pozostawić włączone urządzenie na około jedną godzinę, aby umożliwić odparowanie wilgoci.
13. Nie wolno czyścić urządzenia rozpuszczalnikami chemicznymi, gdyż mogą one zniszczyć lakier obudowy. Urządzenie wyciera się czystą, suchą lub nieznacznie zwilżoną ściereczką.
14. Podczas wyciągania wtyczki z gniazdka ściennego należy zawsze ciągnąć za wtyczkę, nigdy za kabel zasilania.
15. Gdy włączone urządzenie jest używane w pobliżu włączonego telewizora, może to być źródłem zakłóceń obrazu w postaci linii na ekranie. Zależy to od pasma fal transmisji TV. Nie oznacza to nieprawidłowego działania urządzenia ani telewizora. Jeśli są widoczne takie linie, należy odsunąć urządzenie od telewizora.
16. Wtyczka sieciowa jest używana do odłączania napięcia zasilającego i powinna być zawsze dostępna.
17. Aby nie dopuścić do ewentualnej utraty słuchu, nie wolno słuchać głośno muzyki przez dłuższy czas.



UWAGA
Deklaracja

Niniejszym Blaupunkt Competence Center 2N-Everpol Sp. z o.o. oświadcza, że to urządzenie jest zgodne z wymogami i innymi odpowiednimi postanowieniami dyrektywy 2014/53 / UE. Pełną deklarację zgodności można uzyskać na stronie www.blaupunkt.com w zakładce produktu.

Podmiot odpowiedzialny: 2N-Everpol Sp. z o.o., Puławska 403A, 02-801 Warszawa, Polska, Telefon: +48 22 331 99 59, e-mail: info@everpol.pl



Produkt został wyprodukowany z wysokiej jakości materiałów i podzespołów, które można poddać recyklingowi i ponownie użyć.



Jeśli na urządzeniu znajduje się znak przekreślonego kosza na śmieci, oznacza to, że produkt jest objęty postanowieniami dyrektywy europejskiej 2012/19/EU. Należy zapoznać się z wymaganiami dotyczącymi lokalnej systemu zbiórki odpadów elektrycznych i elektronicznych. Należy postępować zgodnie z lokalnymi przepisami. Nie wolno wyrzucać tego produktu razem ze zwykłymi odpadami domowymi. Prawidłowe usunięcie starego produktu zapobiegnie potencjalnym negatywnym skutkom dla środowiska naturalnego i zdrowia ludzkiego.



Urządzenie jest wyposażone w baterie objęte dyrektywą europejską 2006/66/WE. Baterii nie wolno wyrzucać razem z odpadami gospodarstwa domowego. Należy zapoznać się z lokalnymi przepisami dotyczącymi oddzielnej zbiórki baterii, ponieważ prawidłowa utylizacja zapobiegnie potencjalnym negatywnym skutkom dla środowiska naturalnego i zdrowia ludzkiego.

Informacje o ochronie środowiska naturalnego

Opakowanie zawiera tylko niezbędne elementy. Dokończono wszelkich starań, aby trzy materiały składowe opakowania były łatwe do oddzielenia: karton (pudełko), pianka polistyrenowa (zabezpieczenia wewnątrz) i polietylen (torebki, arkusz ochronny). Urządzenie wyprodukowano z materiałów, które można poddać recyklingowi i użyć ponownie po ich demontażu przez wyspecjalizowaną firmę. Należy przestrzegać lokalnych przepisów dotyczących utylizacji materiałów opakowaniowych, zużytych baterii i niepotrzebnych urządzeń.

Nagrywanie i odtwarzanie materiałów może wymagać uzyskania zgody. Patrz ustawa o prawach autorskich i prawach wykonawców/artystów.



Właścicielem znaków towarowych i logo Bluetooth® jest firma Bluetooth SIG, Inc. USA. Użycie tych znaków i logo podlega licencji. Inne znaki i nazwy handlowe należą do odpowiednich właścicieli.

Dziękujemy za zakupienie naszego produktu. Prosimy o dokładne zapoznanie się z niniejszą instrukcją przed przystąpieniem do obsługi urządzenia. Instrukcję należy zachować w celu skorzystania z niej w czasie przyszłej eksploatacji urządzenia.

Ważne: Niniejsza instrukcja jest uniwersalna i służy zarówno dla modeli serii PA, jak i MB. Zamówiony model może nie zawierać wszystkich funkcji opisanych w niniejszej instrukcji obsługi. Użytkownik w takiej sytuacji może odnieść się do tej części instrukcji obsługi, która obejmuje funkcje zamówionego modelu.

Panel sterowania

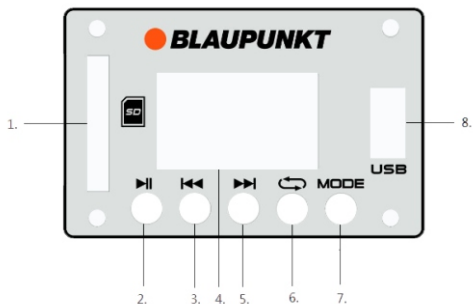

- | | | |
|--------------------------------|-------------------------------|-------------------------|
| 1- Wejście karty SD | 2- Przycisk odtwarzania/pauzy | 3- Przycisk „poprzedni” |
| 4- Wyświetlacz | 5- Przycisk „następny” | 6- Przycisk powtarzania |
| 7- Przycisk wyboru trybu pracy | | 8- Złącze USB |

Pilot

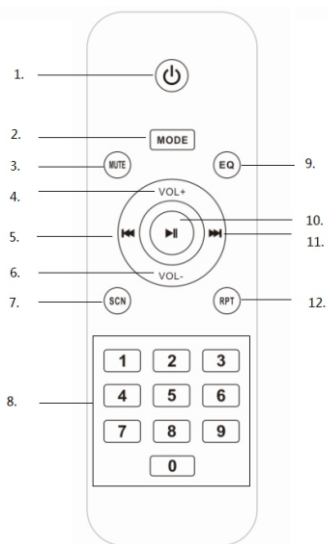

- | |
|---|
| 1- Przycisk zasilania |
| 2- Przycisk wyboru trybu pracy |
| 3- Przycisk wyciszenia |
| 4- Przycisk zwiększenia głośności |
| 5- Przycisk „poprzedni” |
| 6- Przycisk zmniejszenia głośności |
| 7- Przycisk skanowania stacji radiowych |
| 8- Przyciski numeryczne |
| 9- Przycisk equalizera (normalny, rock, pop, klasyczna, jazz, wiadomości) |
| 10- Przycisk odtwarzania/pauzy |
| 11- Przycisk „następny” |
| 12- Przycisk powtarzania (powtarzanie jednego utworu / losowo / powtarzanie wszystkich utworów) |

Podłączenie zasilania

Należy sprawdzić, czy źródło zasilania odpowiada znamionowej wartości napięcia podanej na panelu urządzenia. Jeżeli napięcie to nie odpowiada napięciu znamionowemu, należy skontaktować się z przedstawicielem handlowym lub z serwisem. Włożyć żeńską końcówkę kabla zasilającego do gniazda w urządzeniu, a następnie podłączyć wtyczkę do gniazda sieciowego montowanego na ścianie. Następnie włączyć główny przycisk zasilania, aby uruchomić ekran wyświetlacza. Jego działanie będzie oznaczać, że zasilanie jest podłączone prawidłowo.



Montaż baterii pilota zdalnego sterowania

Otworzyć pokrywę baterii i włożyć do niej 2 baterie AAA. Upewnić się, że ustawienie biegunowości baterii będzie odpowiadać dodatnim i ujemnym symbolom podanym w komorze na baterię. Następnie zamknąć pokrywę baterii.

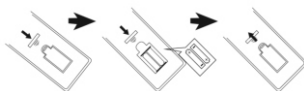

Uwagi:

- Odległość pilota od urządzenia, zapewniająca najlepsze działanie, wynosi 5 metrów, bez żadnych przeszkód pomiędzy pilotem a sterowanym urządzeniem. Podczas obsługi pilotem należy skierować pilot na czujnik zdalnego sterowania znajdujący się z przodu urządzenia.
- Czułość pilota staje się coraz słabsza, gdy bateria jest wyczerpana. Należy ją wymienić na nową, by sterować urządzeniem.
- Należy wyjąć baterię w przypadku, gdy urządzenie nie jest używane przez długi czas.
- Baterię należy utylizować w sposób bezpieczny dla środowiska. Proszę zapoznać się ze szczegółowymi wytycznymi lokalnych władz w tym zakresie.

Ogólna obsługa

- 1. Włączanie/wyłączanie:** Przez przełączenie przycisku głównego zasilania na panelu można włączać lub wyłączać urządzenie; można również włączyć/wyłączyć stan gotowości przez wciśnięcie przycisku zasilania z pilota zdalnego sterowania.
- 2. Wybór źródła odtwarzania:** Wciśnięcie przycisku wyboru trybu na panelu urządzenia lub na pilocie umożliwia przełączenie źródła odtwarzania kolejno pomiędzy opcjami FM/Bluetooth/Line-in/USB/karta SD.
- 3. Regulacja głośności:** Przekręcenie pokręteł głośności na panelu urządzenia może zwiększyć lub zmniejszyć poziom głośności głównego wyjścia. Można również regulować głośność stopniowo przez wciśnięcie przycisku VOL +/- na pilocie, lecz ustawienie poziomu maksymalnej głośności za pomocą pilota jest ograniczone przez poziom głównego ustawienia głośności.
- 4. Regulacja tonów wysokich i niskich:** Przez przekręcenie pokręta tonów wysokich/niskich na panelu urządzenia można wyregulować barwę dźwięku wyjściowego.



- 5. Wyciszenie dźwięku:** Przez wciśnięcie przycisku wyciszenia na pilocie zdalnego sterowania można dokonać ściszenia dźwięku; wcisnąć ten przycisk ponownie, aby przywrócić dźwięk wyjściowy.
- 6. Ustawienia equalizera:** Przez wciśnięcie przycisku EQ na pilocie zdalnego sterowania można przełączyć pomiędzy ustawieniami trybu equalizera EQ: normalny, rock, pop, klasyczny, jazz, wiadomości. (Funkcja ta jest dostępna tylko w trybie USB/SD/FM i w Bluetooth).
- 7. Odtwarzanie/pauza:** Wcisnąć ten przycisk, aby przerwać odtwarzanie muzyki i wcisnąć go ponownie, aby przywrócić odtwarzanie w trybie Bluetooth/USB/SD.
- 8. Powtarzanie:** Wcisnąć ten przycisk, aby odtwarzać muzykę w jednym z trybów: powtarzanie jednego utworu / losowo / powtarzanie wszystkich utworów.
- 9. Zasilanie i przeciążenie:** Kontrolka zasilania świeci się, gdy urządzenie podłączone jest do prądu. Czerwona kontrolka zaczyna pulsować w razie wykrycia przeciążenia urządzenia. Dzieje się tak w celu ochrony głośnika. Należy zmniejszyć poziom głośności, aby zapobiec poważnemu uszkodzeniu głośnika. (Kontrolka zasilania jest dostępna tylko w serii PA).

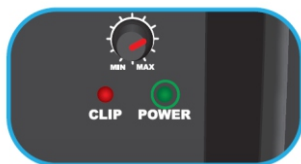

Obsługa radia FM

Przed rozpoczęciem słuchania radia FM należy spróbować umieścić urządzenie w pobliżu okna lub w innym miejscu pozwalającym na lepszy odbiór fal radiowych. Urządzenie ma wbudowaną wewnętrzną antenę FM.

1. Automatyczne skanowanie i ustawianie stacji radiowej (wszystko w jednym): Wcisnąć krótko przycisk odtwarzania/pauzy na panelu urządzenia lub wcisnąć przycisk skanowania na pilocie zdalnego sterowania, aby automatycznie zeskanować i zapisać dostępne stacje radiowe. Po zakończeniu skanowania urządzenie będzie odtwarzać pierwszą ustawioną stację. (Maksymalna liczba ustawionych stacji: 99).

2. Wybieranie ustawionych stacji: W trybie odbioru radia wcisnąć przycisk „następny” / „poprzedni” na panelu urządzenia lub na pilocie zdalnego sterowania, aby wybrać i odtwarzać kolejne stacje; można też wprowadzić odpowiedni numer ustawionej stacji za pomocą przycisków numerycznych na pilocie, aby szybko wybrać stację.

3. Automatyczne strojenie i szybkie przejście na określoną stację FM:

3-1. Wcisnąć i przytrzymać przez kilka sekund przycisk „następny” / „poprzedni” na panelu urządzenia lub na pilocie zdalnego sterowania, aby przeprowadzić automatyczne strojenie dostępnych stacji na wyższej lub niższej częstotliwości. Urządzenie zatrzyma się i zacznie odtwarzać dostępną stację, gdy ją znajdzie.

3-2. Wprowadzić odpowiednią częstotliwość za pomocą przycisków numerycznych na pilocie zdalnego sterowania, aby odtworzyć wybraną stację FM. Na przykład: w celu wybrania stacji radiowej nadającej na częstotliwości 89,8 Mhz należy wybrać cyfry 8, 9, 8 na pilocie zdalnego sterowania; urządzenie zacznie odtwarzać stację na częstotliwości 89,8 Mhz.

Obsługa odtwarzania z USB/karty SD

Produkt ten zawiera funkcję dekodowania i odtwarzania z nośnika USB/karty SD. Przed rozpoczęciem obsługi należy skopiować muzykę w formacie MP3 na nośnik; najpierw należy wprowadzić nośnik do urządzenia, ponieważ tryb USB/SD jest dostępny tylko wtedy, gdy urządzenie zostało poprawnie włożone do jednostki. Następnie nośnik zostanie wykryty, a urządzenie zacznie automatycznie odtwarzać muzykę w formacie MP3.

1. Wybór utworu (ścieżki): Wcisnąć krótko przycisk „następny” / „poprzedni”, aby wybrać poprzedni lub następny utwór (ścieżkę); przytrzymać przycisk, aby szybko przewinąć do przodu lub wstecz odtwarzaną muzykę. Wcisnąć przycisk numeryczny na pilocie zdalnego sterowania, aby szybko wybrać odpowiedni utwór (ścieżkę).

2. W trybie USB można wybrać funkcje: odtwarzanie/pauza, wyciszenie, powtarzanie, equalizer, ustawianie tonów wysokich/niskich itd. Należy zapoznać się z opisem danej funkcji w ogólnej części niniejszej instrukcji obsługi.

Uwagi:

- Podłączenie pamięci masowej USB za pośrednictwem przedłużacza USB w celu odtwarzania nie jest zalecane, ponieważ może wytworzać szumy i przerywane dźwięki wskutek utraty danych audio podczas przesyłania.
- Dekodowanie i odtwarzanie wszystkich utworów muzycznych w formacie MP3 nie jest gwarantowane.
- Obsługiwane urządzenie pamięci masowej może posiadać maksymalnie 32 GB pamięci.
- Nośniki niektórych marek mogą wymagać trochę więcej czasu na ich odczytanie; nie jest to jednak ich wada.

Obsługa Bluetooth

Urządzenie to zawiera funkcję Bluetooth, dzięki której można bezprzewodowo odtwarzać utwory muzyczne z innego urządzenia posiadającego funkcję Bluetooth (smartfon, tablet itd.).

1. Wcisnąć kilkakrotnie przycisk wyboru trybu, aby ustawić tryb Bluetooth; z głośnika emitowany jest dźwięk powiadomienia, co oznacza, że urządzenie jest gotowe do sparowania.
2. Włączyć funkcję Bluetooth na swoim urządzeniu i odszukać inne dostępne urządzenia (zapoznać się z obsługą tej funkcji w odpowiedniej instrukcji obsługi); następnie zaznaczyć dostępne urządzenie z Bluetooth na liście urządzeń. Wybrać urządzenie o nazwie „BP (nazwa modelu serii PA/MB) ” w celu sparowania.
3. Drugi dźwięk powiadomienia jest emitowany z głośnika po skutecznym sparowaniu urządzeń za pomocą funkcji Bluetooth.
4. Można teraz wybrać i odtwarzać utwory muzyczne ze swojego urządzenia Bluetooth; dźwięk będzie emitowany z głośnika.
5. Przez wciśnięcie przycisku „poprzedni” / „następny” można wybrać ostatni i następny utwór podczas odtwarzania.
6. W trybie Bluetooth można obsługiwać funkcje odtwarzania/pauzy, wyciszania, equalizera, regulacji tonów wysokich i niskich itd. Należy zapoznać się z opisem danej funkcji w ogólnej części niniejszej instrukcji obsługi.

Uwagi:

- Nie można zagwarantować, że wszystkie urządzenia Bluetooth zostaną poprawnie sparowane ze sobą wskutek różnej ich budowy i różnych producentów tych urządzeń.
- Odległość zapewniająca najlepsze połączenie urządzenia w funkcji Bluetooth wynosi 10 metrów, bez żadnych przeszkód pomiędzy sparowanymi urządzeniami.
- Za pomocą funkcji Bluetooth można połączyć się jednocześnie z tylko jednym urządzeniem.
- W razie przychodzącego połączenia telefonicznego podczas odtwarzania przy pomocy funkcji Bluetooth odtwarzanie automatycznie zatrzyma się i będzie przywrócone dopiero po zakończeniu rozmowy telefonicznej.
- Przed sparowaniem z kolejnym urządzeniem należy zakończyć aktualne połączenie Bluetooth; w przeciwnym wypadku nazwa modelu urządzenia nie zostanie wyświetlona na liście.

Odtwarzanie Bluetooth TWS (True Wireless Stereo): Głośnik posiada funkcję TWS przez Bluetooth. Jeśli posiadasz dwie takie same jednostki i przelączysz się w tryb odtwarzania Bluetooth, możesz je ze sobą połączyć. Podczas pierwszego użycia musisz wybrać jeden z głośników jako główny. Następnie naciśnij długo (5 sekund) przycisk odtwarzania / pauzy na panelu sterowania, aby sparować się z drugim głośnikiem również włączonym w trybie Bluetooth. Po pomyślnym sparowaniu z głośnika głównego wydobywa się dźwięk „prawego kanału” a dźwięk „lewego kanału” realizowany jest za pomocą drugiego sparowanego urządzenia. Następnie można włączyć odtwarzanie utworów za pomocą połączenia Bluetooth. Dźwięk będzie odtwarzany przez oba głośniki. Po wyłączeniu trybu odtwarzania i przełączeniu z powrotem do trybu Bluetooth obydwa głośniki mogą się automatycznie sparować w celu odtwarzania TWS. Przy pierwszym sparowaniu TWS może pojawić się krótki dźwięk „sa sa...” z głośnika – nie jest to usterka. Jeśli wyłączysz głośnik główny, odtwarzanie TWS zatrzyma się.

Obsługa połączenia line-in/AUX/MP3

W celu nawiązania przewodowego połączenia i odtwarzania muzyki z innego odtwarzacza lub wzmacniacza należy postępować według poniższej instrukcji.

1. Przy pomocy właściwego kabla audio należy podłączyć złącze AUX IN typu jack (RCA lub Cannon) na panelu urządzenia, a drugą końcówkę podłączyć za pomocą złącza wyjściowego typu jack do zewnętrznego odtwarzacza, takiego jak MP3, CD, DVD, mikser itp. (Tylko model PA25 zawiera złącze typu Cannon).



2. Wybrać rodzaj muzyki i odtworzyć ją na odtwarzaczu zewnętrznym; dźwięk będzie wtedy emitowany z głośnika.

3. W trybie odtwarzania liniowego główne sterowanie jest realizowane po stronie odtwarzacza zewnętrznego. Można jednak sterować głośnością, wyciszeniem dźwięku i regulować tony wysokie i niskie również w systemie głośnikowym.

Wyjście liniowe/wyjście audio

Przy pomocy właściwego kabla audio należy podłączyć wyjście liniowe ze złączem typu jack (RCA lub Cannon) na panelu urządzenia, a drugą końcówkę podłączyć za pomocą złącza AUX IN typu jack z drugim aktywnym urządzeniem z systemem głośnikowym. Wtedy dźwięk będzie emitowany zarówno przez głośnik urządzenia, jak i przez inne urządzenie głośnikowe. Należy zauważyć, że główne sterowanie występuje po stronie głośników podczas trybu odtwarzania z wyjściem liniowym. (Funkcja ta jest dostępna tylko w modelach serii PA).

Oświetlenie głośnika

Naciśnij przycisk oświetlenia LED, aby włączyć oświetlenie głośnika, naciśnij ponownie, aby je wyłączyć. (Funkcja dostępna tylko w PA20LED/MB08.2/MB06.2)



Karaoke

Urządzenie zawiera funkcję mikrofonu, która umożliwia śpiewanie piosenki w domu lub na imprezie muzycznej. Należy podłączyć mikrofon do wejścia mikrofonowego typu jack za pośrednictwem złącza 6,5 mm lub złącza typu Cannon (nasz model zawiera mikrofon przewodowy 6,5 mm) i wyregulować odpowiednio poziom wyjścia mikrofonowego przez regulację głośności za pomocą pokrętła. Następnie m

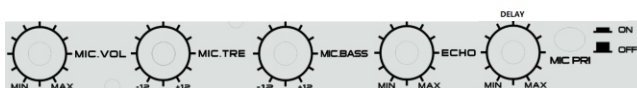
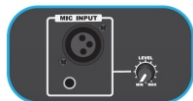

Wskazówki:

- Jeśli korzysta się z mikrofonu do obsługi funkcji karaoke, można regulować ustawienie tonów wysokich/niskich, echa, ustawienia opóźnienia poprzez obrót odpowiednim pokrętłem.
- Podczas regulacji głośności, tonów wysokich/niskich, echa na wysokim poziomie, wskutek przeciążenia i zniekształceń na mikrofonie, mogą występować duże szumy na wyjściu z głośników. Nie jest to wada. Należy powoli obracać pokrętło i zwiększać odpowiednie ustawienia lub cofnąć je. W razie wystąpienia dużego hałasu można też wyłączyć i włączyć ponownie mikrofon.
- W naszym modelu urządzenia występuje funkcja pierwszeństwa mikrofonu. Jeżeli jest ona wybrana, wtedy głos z karaoke będzie wychodził z głośników z opcją pierwszeństwa (bez tła muzycznego); tło muzyczne zostanie przywrócone automatycznie po zakończeniu śpiewania.
- W tym samym czasie można używać funkcji karaoke i słuchać muzyki; w razie potrzeby zwiększenia głośności karaoke, a zmniejszenia głośności tła muzycznego, można spróbować wyregulować osobno głośność mikrofonu i główne pokrętło do regulacji głośności. (Szczególnie w modelu PA25 należy pojedynczo zwiększać lub zmniejszać głośność tła muzycznego przez regulację pokrętła poziomu, które znajduje się obok złącza liniowego Line-in typu jack).
- Mikrofon należy wyłączyć, gdy kładzie się go obok głośnika; w przeciwnym razie spowoduje to duży hałas.

Zasilanie z baterii i ładowanie

Nasz model posiada wbudowaną baterię z możliwością ładowania, która umożliwia odtwarzanie muzyki na zewnątrz pomieszczeń bez podłączenia zasilania prądem zmiennym. Urządzenie rozpocznie ładowanie dopiero po podłączeniu zasilania prądu zmiennego. Dioda ładowania będzie się świecić w kolorze czerwonym podczas ładowania i zmieni kolor na zielony, gdy bateria będzie całkowicie naładowana. W razie wyczerpania baterii muzyka na wyjściu z głośnika będzie nieprawidłowo odtwarzana lub zniekształcona. W celu odtwarzania muzyki należy naładować baterię. (Model PA25 nie ma wbudowanej baterii).

Urządzenie posiada także złącze typu jack do połączenia z baterią 12V DC, co umożliwia bezpośrednie połączenie z innym zewnętrznym źródłem zasilania 12V.

Uwaga:

Żywotność baterii będzie dłuższa, jeśli przestrzegane są poniższe proste wskazówki dotyczące ładowania i przechowywania baterii.

- W czasie kilku pierwszych ładowań należy naładować baterię całkowicie.
- Ładować i przechowywać urządzenie w zakresie temperatur 5°C – 35°C (40°F – 95°F).
- Nie należy ładować baterii dłużej niż 24 godziny. Nadmierne ładowanie i rozładowywanie baterii może skrócić jej żywotność.
- Żywotność baterii naturalnie skraca się wraz z czasem.
- Głośnik może odtwarzać muzykę podczas ładowania baterii. Głośnik należy wyłączyć i wyjąć wtyczkę z gniazda zasilania, jeżeli urządzenie nie będzie używane przez dłuższy czas.
- Wydłużony czas ładowania i rozładowania będzie miał wpływ na żywotność baterii, a czas odtwarzania zostanie skrócony. Producent nie może zagwarantować ciągle tej samej jakości odtwarzania; nie jest to objęte gwarancją i serwisem.
- Czas ładowania: około 5-9 godziny; Czas odtwarzania muzyki: około 3.5 godzin.

Lokalizacja

Głośnik został zaprojektowany do umieszczenia go na podłodze, stole lub na statywie (dostępny tylko w modelach o małych rozmiarach w serii PA; statyw nie jest dostępny w dostawie). Należy unikać umieszczania urządzenia w rogu pomieszczenia lub zwracania go w stronę ściany, co może powodować zakłócenia dźwięku spowodowane zwiększeniem niskiej częstotliwości.



Usuwanie usterek

1. Głośnika nie można wyłączyć.

- Należy sprawdzić, czy podłączenie zasilania jest prawidłowe i czy główny przełącznik zasilania jest włączony.
- Należy doładować baterię w razie jej wyczerpania.

2. Brak dźwięku na wyjściu.

- Sprawdzić, czy źródło odtwarzania jest prawidłowo wybrane, a także sprawdzić stan połączenia na kablu audio.
- Spróbować wyregulować dźwięk pokręteł głośności.

3. Zniekształcenie dźwięku.

- Należy spróbować wyregulować jakość dźwięku i odtwarzać muzykę przy niskim poziomie głośności.
- Sprawdzić stan regulacji tonów wysokich i tonów niskich.

4. Szumy w tle stacji FM.

- Spróbować przesunąć urządzenie w inne miejsce w celu uzyskania lepszego odbioru.
- Przeprowadzić skanowanie stacji i przełączyć urządzenie na słuchanie innej stacji.

Specyfikacja

Źródło zasilania: AC 110 – 240V, 50/60 Hz.

Częstotliwość fal FM: 87,5 – 108,0 MHz;

Parametry USB: 5V, 200mA, wersje 2.0, obsługiwana pamięć masowa do 32 GB.

Bluetooth: V5.0, zasięg 10 metrów.

Moc wyjściowa RMS: 35W dla modelu Pa10.

38W dla modelu PA12.

42W dla modelu PA15.

160W dla modelu PA25.

35W dla modelu MB06.

35W dla modelu MB06.

40W dla modelu MB08.2.

36W dla modelu MB10.

2 X 38W dla modelu PA20LED

Regulacja tonów wysokich i niskich: -12 dB do +12 dB.

Wbudowana bateria ołowiookwasowa z możliwością ładowania: Model PA10/12/15/PA20LED, MB06/MB06.2/MB08.2/MB10.

Pobór mocy: 50W (160W dla modelu PA25).

Pobór mocy w trybie czuwania: < 1 W.

(Powyższa specyfikacja może być uaktualniona bez wcześniejszego uprzedzenia).

DŮLEŽITÉ BEZPEČNOSTNÍ POKYNY

**Upozornění:**

Chcete-li snížit riziko úrazu elektrickým proudem, neodstraňujte kryt nebo zadní část zařízení. Uvnitř nejsou žádné prvky určené pro opravu uživatelem. Údržbou a opravami zařízení se zabývá kvalifikovaný servisní personál.

Vysvětlení grafických symbolů:

Symbol blesku se šipkou umístěn v trojúhelníku upozorňuje uživatele na přítomnost neizolovaného "nebezpečného napětí" v prostoru krytu zařízení, které může dosáhnout velikost hrozcí nebezpečí úrazu elektrickým proudem.



Symbol vykřičníku uvnitř rovnostranného trojúhelníku upozorňuje uživatele, že v této části jsou popsány důležité informace týkající se provozu a údržby zařízení v dokumentaci dodané se zařízením.

Před použitím přístroje si přečtěte tento návod, abyste se seznámili s jeho funkcemi a využili je, jak bylo zamýšleno pro zajištění dlouhé životnosti, bezporuchového provozu zařízení a radosti s používáním.

Důležité informace

- Uchovejte tento návod a bezpečnostní informace pro jejich použití v budoucnu.
- Nedovolte, aby na přístroj kapala nebo se lila tekutina.
- Nepoužívejte ve vlhkých místech, jako např. koupelny.
- Neumísťujte tento přístroj na následujících místech:
- Vystavených přímému slunečnímu záření nebo blízko radiátorů.
- Na jiná stereofonní zařízení, která generují teplo.
- Blokovat větrání nebo umísťovat v prašném prostředí.
- V prostorech vystavených otřesům.
- V prostorech s vysokou vlhkostí.
- Neumísťujte zařízení v blízkosti otevřeného ohně nebo svíčky.
- Zařízení lze použít pouze tak, jak je popsáno v tomto návodu.
- Před prvním zapnutím se ujistěte, že napájení bylo řádně připojeno.
- USB paměť se připojuje přímo nebo přes prodlužovací USB kabel s délkou do 25 cm.

Z bezpečnostních důvodů neodstraňujte kryty a nesažte se dostat dovnitř zařízení. Přístroj by měl být opravován pouze kvalifikovaným servisním personálem. Nerozebírejte zařízení ani neotevírejte kryt, protože uvnitř nejsou žádné díly, které mohou být opraveny vlastními silami. Údržbou a opravami zařízení se zabývá výhradně kvalifikovaný servisní personál.

BEZPEČNOSTNÍ POKYNY

1. Přečtěte si pokyny - před použitím zařízení si přečtěte celý návod a bezpečnostní informace.
2. Tyto pokyny uschovejte - uschovejte návod k použití pro použití v budoucnu.
3. Dodržujte varování - dodržujte veškerá varování umístěná na zařízení a v souladu s pokyny.
4. Dodržujte pokyny - postupujte podle pokynů a návodu pro uživatele.
5. Instalace - nastavte zařízení podle pokynů výrobce.
6. Napájecí zdroj - tento produkt by měl být napájen pouze ze zdrojů uvedených na označení na napájecím kabelu. Pokud si nejste jisti, jaký typ napájení máte doma, měli byste se obrátit na svého prodejce nebo místního dodavatele elektrické energie.
7. Uzemnění nebo polarizace napájení - zařízení nemusí být uzemněno. Ujistěte se, že je zástrčka zcela zasunuta do zásuvky ve zdi nebo do prodlužovacího kabelu, aby se zabránilo odhalení kolíků a kontaktů. Některé verze zařízení mohou být vybaveny polarizovanou zástrčkou AC (s kolíkem). Tuto zástrčku lze zasunout do síťové zásuvky pouze jedním způsobem. Toto je bezpečnostní funkce. Pokud nelze vložit zástrčku do zásuvky, zkuste ji otočit. Pokud zástrčka stále nepasuje do zásuvky, požádejte elektrikáře, aby ji vyměnil. Neodstraňujte zabezpečení polarizované zástrčky. Pokud používáte prodlužovací kabel nebo kabel jiný než dodávaný s zařízením, měl/a byste mít odpovídající zástrčky a bezpečnostní osvědčení požadované ve vaší zemi.
8. Zajištění napájecího kabelu - napájecí kabely by měly být vedeny tak, aby nikdo po nich nešlapal, nestiskal a aby nedošlo k odříznutí části zařízení předměty umístěnými vedle. Věnujte zvláštní pozornost zástrčkám, zásuvkám a místům vyznačujícím se tím, že kabely jsou vyvedeny ven ze zařízení.
9. Přetížení - Nepřetěžujte zásuvky ve zdi, prodlužovací šňůry a elektrické rozvaděče, může to mít za následek poruchu nebo úraz elektrickým proudem.
10. Větrání - Přístroj musí být řádně větrán. Nepokládejte výrobek na postel, pohovku, nebo podobný povrch. Nezakrývejte zařízení ubrusy, ubrusky, novinami, atd.
11. Teplo - Neumísťujte zařízení blízko zdrojů tepla jako jsou radiátory, kamna nebo jiné přístroje (včetně zesilovačů), které produkují teplo. Nepokládejte na zařízení zapálené svíčky a jiné otevřené zdroje ohně.
12. Voda a vlhkost - aby se snížilo riziko poruchy nebo úrazu elektrickým proudem, nevystavujte přístroj působení deště, vody a vlhkosti, jako například v sauně, nebo v koupelně. Nepoužívejte toto zařízení v blízkosti vody, například u vany, umyvadla, kuchyňského dřezu nebo prádelní vany, ve vlhkém sklepě nebo v blízkosti bazénu (nebo na podobných místech).
13. Objekty a kapaliny v zařízení - Nevkládejte objekty přes otvory, protože mohou přijít do styku s body nebezpečného napětí a komponenty, které mohou způsobit poruchu nebo úraz elektrickým proudem. Tekutiny by za žádných okolností neměly vniknout na povrch přístroje. Nepokládejte žádné předměty obsahující kapaliny na horní část zařízení.

14. Čištění – před čištěním vždy odpojte přístroj od elektrické zásuvky. Prach kolem reproduktoru lze odstranit jen suchým hadříkem. Pokud je třeba použít čisticí sprej, nesměřujte postřík ne přímo na přístroj, ale na hadřík. Dávejte pozor, aby nedošlo k poškození pohonné jednotky
15. Přídavná zařízení - nepoužívejte příslušenství, která nejsou schválena výrobcem, protože mohou představovat hrozbu.
16. Příslušenství - neumísťujte přístroj na nestabilní vozík, stojan, stativ, držák nebo stůl. Přístroj může spadnout, poškodit se a způsobit vážné zranění dětem nebo dospělým. Použití pouze s vozíkem, stojanem, trojnožkou, držákem nebo stolem, stanoveným výrobcí nebo prodáváním se zařízením. Instalace zařízení by měla být provedena v souladu s pokyny výrobce, za použití montážních sad doporučených výrobcem.
17. Stěhování zařízení - zařízení umístěné na vozíku pohybujte velmi pečlivě. Rychlé zastavení, nadměrné použití síly a nerovné povrchy mohou způsobit převrácení vozíku se zařízením.
18. Období mimo provoz - napájecí šňůra musí být odpojena od zásuvky během bouřky nebo kdy přístroj není používán po dlouhou dobu.
19. Servis - Nepokoušejte se o vlastnoručně prohlídky zařízení. Otevření krytu může způsobit nebezpečné napětí a vystavit uživatele na nebezpečí. Údržbou a opravami zařízení se zabývá výhradně kvalifikovaný servisní personál.
20. Pokud nepoužíváte zařízení, odpojte napájecí kabel od zásuvky ve zdí. Pokud je zařízení připojeno ke zdroji napájení, je v pohotovostním režimu a není zcela vyloučeno.
21. Náhradní díly - při výměně dílů, zkontrolujte, zda zaměstnanec servisu použil náhradní díly specifikované výrobcem, nebo díly stejné jako původní. Výměna za neschválené díly hrozí poruchou, úrazem elektrickým proudem nebo jiným nebezpečím.
22. Hlavní pojistky – pro kontinuální zabezpečení zařízení před ohněm, použijte pojistky správného typu a parametrů. Parametry pojistky v rozsahu napětí jsou vyznačeny na přístroji.
23. Nezvyšujte hlasitost při poslechu skladby malé hlasitosti nebo v nepřítomnosti vstupního zvukového signálu. V opačném případě může dojít k poškození reproduktoru při rychlém zvýšení síly signálu.
24. Jediným způsobem, odpojení zařízení od zdroje elektrické energie je odpojení napájecího kabelu od elektrické zásuvky nebo od zařízení. Zásuvka nebo vstupní napájecí kabel k zařízení musí být vždy k dispozici při používání výrobku.
25. Zařízení by mělo být instalováno v blízkosti elektrické zásuvky nebo prodlužovačky a to takovým způsobem, aby bylo vždy k dispozici.
26. Maximální okolní teplota zařízení je 35 ° C
27. Pokyny týkající se elektrostatických výbojů - v případě, že činnost zařízení je narušena elektrostatickými výboji, vypněte jej a opětovně zapnete nebo přemístíte přístroj do jiného místa.
28. Baterie
 - A. Baterie nesmí být vystaveny nadměrnému teplu, jako je sluneční záření, oheň atd.
 - B. Při likvidaci baterie, věnujte pozornost environmentálním aspektům.
 - C. Upozornění týkající se používání baterií: aby se zabránilo úniku baterie, což může mít za následek zranění nebo poškození zařízení:
 - Při vkládání baterií dbejte na správnou polaritu (+ a -).
 - Nepoužívejte různé baterie najednou - staré a nové baterie, standardní a alkalické apod.
 - Vyjměte baterie z přístroje, když není používán po delší dobu

Poznámka o ERP2 (zařízení související se spotřebou energie)

Toto zařízení s ekodesignem je v souladu s požadavky části 2 nařízení Komise (ES) 1275/2008 ke směrnici 2009/125/ES o spotřebě energie kterým se provádí směrnice Evropského parlamentu a Rady 2005/32/ES, pokud jde o požadavky na ekodesign z hlediska spotřeby elektrické energie elektrických a elektronických zařízení určených pro domácnosti a kanceláře v pohotovostním režimu a ve vypnutém stavu. Po uplynutí 15 minut bez vstupního audio signálu zařízení se automaticky přepne do pohotovostního režimu. Informace o obnovení normálního provozu lze nalézt v příručce.

Důležité informace:

Tento přístroj je vybaven režimem pro úsporu energie: pokud v rámci 15 minut nebude automaticky podán žádný vstupní signál, přístroj přejde do pohotovostního režimu, aby šetřil energii (ERP standard 2). Je třeba poznamenat, že nízké nastavení hlasitosti ve zdroji audio signálu může být rozpoznáno jako stav "bez zvuku", což může ovlivnit vaši schopnost detekování signálu ze zařízení a způsobit automaticky posun do pohotovostního režimu. V tomto případě, obnovte přenos zvuku a zvýšte hlasitost zdroje zvuku (MP3 přehrávač atd.), pro obnovení přehrávání. Pokud problém přetrvává, obraťte se na místní servisní středisko.

VAROVÁNÍ

Přístroj by neměl být používán osobami (včetně dětí) s fyzickým, smyslovým nebo mentálním postižením a osobami s nedostatečnými znalostmi a zkušenostmi, pokud nejsou pod dohledem osoby odpovědné za jejich bezpečnost a nebyly poučeny, jak bezpečně používat zařízení. Přítomnost dospělých je nutná v případě, že zařízení obsluhují děti; to umožní zajištění bezpečného provozu zařízení.

1. Nikdy nenechávejte zařízení běžet bez dozoru! Vypněte zařízení, pokud jej nepoužíváte, a to i na krátkou dobu.
2. Neprovazujte přístroj přes externí časovač nebo samostatný systém dálkového ovládání.
3. Aby se zabránilo nebezpečí, v případě poškození napájecího kabelu výměnu by měl dělat výrobce, autorizovaný poskytovatel služeb nebo jiná osoba, mající příslušné kvalifikace.
4. Před použitím zařízení zkontrolujte, zda napětí odpovídá napětí vyskytujícímu se v místní síti.
5. Nezakrývejte větrací otvory novinami, ubrusy, záclonami, atd. Ujistěte se, že nad přístrojem je alespoň 20 cm volného prostoru, a z každé strany - nejméně 5 cm.
6. Nedovolejte, aby na přístroj kapaly nebo se lily tekutiny a nepokládejte na něj předměty naplněné kapalinami, jako například vázy.

7. Aby nedošlo k poruše nebo k úrazu elektrickým proudem, nevystavujte zařízení na horká místa, na dešť, vlhkost a prach.
8. Nepokládejte zařízení do blízkosti zdrojů vody, jako jsou kohoutky, vany, pračky nebo bazény. Umístěte zařízení na plochý stabilní povrch.
9. Nevystavujte silnému magnetickému poli.
10. Nepokládejte zařízení přímo na zesilovací nebo přijímači.
11. Nepokládejte přístroj na vlhká místa, protože vlhkost poškozuje elektrické součásti.
12. Přenos zařízení z chladného do teplého prostředí nebo do vlhkého prostoru může vést ke kondenzaci vlhkosti na čočce uvnitř přehrávače. V takové situaci, přístroj nebude pracovat správně. Nechte součásti v přístroji po dobu jedné hodiny pro odpařování vlhkosti.
13. Nečistěte zařízení chemickými rozpouštědly, protože mohou zničit lak skříně. Přístroj se čistí čistým, suchým nebo mírně vlhkým hadříkem.
14. Při odpojování ze zásuvky vždy tahejte za zástrčku, ne za kabel.
15. Když se zapnutý přístroj používá v blízkosti zapnutého televizoru, může být zdrojem narušení obrazu v podobě čar na obrazovce. Kvalita obrazu závisí na vlnovém pásmu TV vysílání. Tento jev neznamená poruchu zařízení nebo televizoru. Vidíte-li tyto čáry, umístěte přístroj do větší vzdálenosti od televizoru.
16. Síťová zástrčka se používá k odpojení napájení a měla by být vždy k dispozici.
17. Chcete-li zabránit možné ztrátě sluchu, neposlouchejte hudbu delší dobu nahlas.



POZOR

Prohlášení o shodě

Blaupunkt Competence Center 2N-Everpol Sp. z o.o. tímto prohlašuje, že je toto zařízení v souladu se základními požadavky a dalšími příslušnými ustanoveními směrnice 2014/53 / EU. Prohlášení o shodě lze získat ze stránky produktu na www.blaupunkt.com.

Odpovědná strana: 2N-Everpol Sp. z o.o., Puławska 403A, 02-801 Varšava, Polsko, Tel: +48 22 331 99 59, E-mail: info@everpol.pl



Naše produkty jsou navrženy a vyrobeny z vysoce kvalitních materiálů a komponent, které jsou recyklovatelné a znovu použitelné.



Je-li tento symbol přeškrtnutého kontejneru uveden na výrobku, znamená to, že výrobek podléhá směrnici 2012/19/EU. Informujte se prosím o místní systém sběru tříděného odpadu pro elektrické a elektronické výrobky. Prosím řiďte se místními pravidly a nelikvidujte staré produkty spolu s běžným komunálním odpadem. Správnou likvidaci starého výrobku pomůžete předjet možným negativním dopadům na životní prostředí a lidské zdraví.



Výrobek obsahuje baterie podléhající směrnici 2006/66/EC, které nelze vyhazovat do běžného domovního odpadu. Informujte se prosím o místních pravidlech o sběru baterií, neboť správnou likvidací pomůžete předcházet negativním důsledkům pro ČESKY životní prostředí a lidské zdraví.

Informace týkající se životního prostředí

Výrobek je zabalen pouze v nezbytném obalu pro jeho ochranu. Snahou naší firmy je, aby byl obalový materiál snadno rozdělitelný na tři materiály: lepenku (krabice), polystyrén (ochranné balení) a polyethylen (sáčky, ochranné fólie z lehčeného plastu). Výrobek se skládá z materiálů, které lze recyklovat a znovu použít v případě demontáže odbornou firmou. Dodržujte prosím místní předpisy týkající se likvidace obalových materiálů, vybitých baterií a starého zařízení. Na nahrávání a přehrávání materiálů může být vyžadován souhlas. Viz Zákon o Copyrightu Act 1956 a Zákon na ochranu umělců Sk 1958-1972.



Bluetooth® název i logo jsou registrované obchodní známky společnosti Bluetooth SIG, Inc. a její použití je zatížené licencí. Ostatní obchodní známky a jména jsou vlastněny jejich vlastníky.

Děkujeme za koupi našeho výrobku. Prosíme o důkladné seznámení se s tímto návodem před přistoupením k obsluze zařízení. Návod uschovejte pro případné další použití během provozu zařízení.

Důležité: Tento návod je univerzální a slouží jak pro modely série PA, tak i MB. Objednaný model nemusí podporovat všechny funkce popsané v tomto návodu k obsluze. Uživatel v takové situaci může použít takovou část návodu k obsluze, která obsahuje funkci objednaného modelu.

Ovládací panel

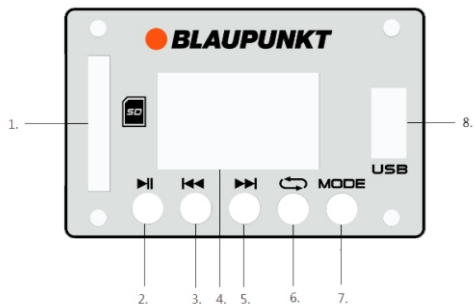

- | | | |
|-------------------------------------|------------------------------|-----------------------------|
| 1- Slot SD karty | 2- Tlačítko přehrávání/pauzy | 3- Tlačítko „předcházející“ |
| 4- Displej | 5- Tlačítko „další“ | 6- Tlačítko opakování |
| 7- Tlačítko volby pracovního režimu | | 8- USB konektor |

Dálkový ovládač

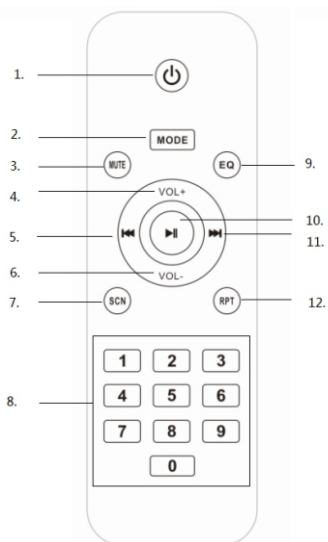

- | | |
|---|--|
| 1- Tlačítko napájení | 9- Tlačítko ekvalizérud (normální, rock, pop, klasika, jazz, zprávy) |
| 2- Tlačítko volby pracovního režimu | 10- Tlačítko přehrávání/pauzy |
| 3- Tlačítko ztlumení | 11- Tlačítko „další“ |
| 4- Tlačítko zvyšování hlasitosti | 12- Tlačítko opakování (opakování jedné skladby / náhodně / opakování všech skladeb) |
| 5- Tlačítko „předcházející“ | |
| 6- Tlačítko snižování hlasitosti | |
| 7- Tlačítko skenování rozhlasových stanic | |
| 8- Číslcová tlačítka | |

Připojení napájení

Zkontrolujte, zda zdroj napájení odpovídá jmenovité hodnotě napětí uvedené na panelu zařízení. Jestliže toto napětí neodpovídá jmenovitému napětí, kontaktujte obchodního představitele nebo servis.

Vložte samičí koncovku napájecího kabelu do zásuvky v zařízení a poté připojte zástrčku do síťové zásuvky instalované do zdi. Poté, pro uvedení do provozu, zapněte hlavní tlačítko napájení, aby se zapnul displej. Pokud funguje, znamená to, že napájení je připojené správně.

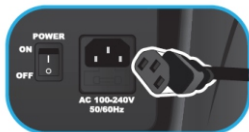

Vložení baterií do dálkového ovlá

Otevřete kryt baterií a vložte do něj 2 baterie AAA. Přesvědčte se, že nastavení polarity baterií odpovídá kladným a záporným symbolům umístěným v komoře na baterii. Poté uzavřete kryt baterií.

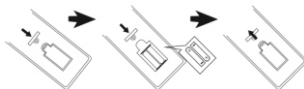

Poznámky:

- Vzdálenost dálkového ovládače od zařízení, která zajišťuje nejlepší fungování, činí 5 metrů bez žádných překážek mezi dálkovým ovládačem a ovládaným zařízením. V průběhu práce s dálkovým ovládačem nasměrujte dálkový ovládač na čidlo dálkového ovládaní nacházející se v přední části zařízení.
- Citlivost dálkového ovládače je stále slabší s tím, jak se baterie vyčerpávají. Aby bylo možné ovládat zařízení, vyměňte je za nové.
- V případě, že zařízení není delší dobu používáno, vyjměte baterie.
- Baterii zlikvidujte způsobem bezpečným pro životní prostředí. Seznamte se, prosím, s podrobnými pokyny místních úřadů z této oblasti.

Všeobecná obsluha

- Zapínání/vypínání:** Přepínáním tlačítka hlavního napájení na panelu je možné zapínat nebo vypínat zařízení; stisknutím tlačítka napájení na dálkovém ovladači je rovněž možné zapnout/vypnout pohotovostní režim.
- Volba zdroje přehrávání:** Stlačení tlačítka volby režimu na panelu zařízení nebo na dálkovém ovladači umožňuje přepínání zdroje přehrávání postupně mezi volbou FM/Bluetooth/Line-in/USB/SD karta.
- Regulace hlasitosti:** Otočením ovládacího kolečka hlasitosti na panelu zařízení může zvýšit nebo snížit úroveň hlasitosti hlavního výstupu. Hlasitost také lze regulovat postupným mačkáním tlačítka VOL +/- na dálkovém ovladači, ale nastavení úrovně maximální hlasitosti pomocí dálkového ovládače je omezené úrovní hlavního nastavení hlasitosti.
- Regulace vysokých a nízkých tónů:** Otočením ovládacího kolečka vysokých/nízkých tónů na panelu zařízení je možné upravit barvu výchozího zvuku.



- Ztlumení zvuku:** Stlačením tlačítka ztlumení na dálkovém ovladači je možné ztlumit zvuk; pro navrácení výchozího zvuku stlače opětovně toto tlačítko.
- Nastavení kvalizéru:** Stlačením tlačítka EQ na dálkovém ovladači se lze přepínat mezi nastaveními režimu ekvalizéru EQ: normální, rock, pop, klasika, jazz, zprávy. (Tato funkce je přístupná pouze v režimu USB/SD/FM a v Bluetooth).
- Přehrávání/pauza:** Stlače toto tlačítko pro přerušení přehrávání hudby a opětovně ho stlače pro obnovení přehrávání v režimu Bluetooth/USB/SD.
- Opakování:** Stlače toto tlačítko pro přehrávání hudby v jednom z režimů: opakování jedné skladby / náhodně / opakování všech skladeb.
- Napájení a přetížení:** Kontrolka napájení svítí, když je zařízení připojeno k proudu. Červená kontrolka začíná blikat v případě odhalení přetížení zařízení. Děje se tak z důvodu ochrany reproduktoru. Pro předejití vážnému poškození reproduktoru snižte úroveň hlasitosti. (Kontrolka napájení je použita pouze v sérii PA).

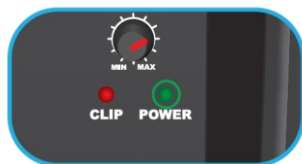

Obsluha FM rádia

Před zahájením poslechu FM rádia zkuste zařízení umístit poblíž okna nebo na jiném místě umožňujícím lepší příjem rádiových vln. Zařízení má vestavěnou vnitřní FM anténu.

1. Automatické skenování a nastavení rozhlasové stanice (vše v jednom): Pro automatické skenování a uložení dostupných rozhlasových stanic krátce stlačte tlačítko přehrávání/pauzy na panelu zařízení nebo stlačte tlačítko skenování na dálkovém ovladači. Po zakončení skenování bude zařízení přehrávat první nastavenou stanic. (Maximální počet nastavených stanic: 99).

2. Vybírání nastavených stanic: V režimu příjmu rádia stlačte tlačítko „další“ / „předcházející“ na panelu zařízení nebo na dálkovém ovladači pro vybrání a přehrávání dalších stanic; je možné též zadat odpovídající číslo nastavené stanice pomocí číslkových tlačítek na dálkovém ovladači pro rychlé vybrání stanice.

3. Automatické ladění a rychlý přechod na určitou FM stanic:

3-1. Pro provedení automatického ladění dostupných stanic nebo pro přechod na vyšší nebo nižší frekvenci stlačte a několik sekund přidrže tlačítko „další“ / „předcházející“ na panelu zařízení nebo na dálkovém ovladači. Zařízení se zastaví a začne automaticky přehrávat dostupnou stanic.

3-2. Pomocí číslkových tlačítek na dálkovém ovladači zadejte odpovídající frekvenci pro přehrávání vybrané FM stanice.

Například: pro výběr rozhlasové stanice vysílající na frekvenci 89,8 MHz vyberte na dálkovém ovladači číslice 8, 9, 8; zařízení začne přehrávat stanic na frekvenci 89,8 MHz.

Poznámka: Kvalita zvuku rozhlasové stanice se může během nabíjení zhoršovat vzhledem k rušení (mějte na paměti, že se nejedná o závadu). Chcete-li zajistit lepší kvalitu zvuku při poslechu rádia, můžete reproduktor odpojit od napájení a používat baterii.

Obsluha přehrávání přes USB/z SD karty

Tento výrobek podporuje funkci dekódování a přehrávání z nosiče připojeného přes USB/z SD karty. Před zahájením operace zkopírujte hudbu na nosič do formátu MP3; nejdříve připojte nosič k zařízení, protože režim USB/SD je dostupný pouze tehdy, když bylo zařízení správně vloženo do jednotky. Poté bude nosič detekován a zařízení začne automaticky přehrávat hudbu ve formátu MP3.

1. Volba skladby (stopy): Pro vybrání předcházející nebo další skladby (stopy) stlačte krátce tlačítko „další“ / „předcházející“; přidrže tlačítko pro rychlé převinutí přehrávané skladby dopředu nebo dozadu. Stlačte číslkové tlačítko na dálkovém ovladači pro rychlý výběr příslušné skladby (stopy).

2. V režimu USB je možné vybrat funkci: přehrávání/pauza, ztlumení, opakování, ekvalizér, nastavení vysokých/nízkých tónů atd. Seznamte se s popisem dané funkce ve všeobecné části tohoto návodu k obsluze.

Poznámky:

a. Připojení velkokapacitní paměti USB prostřednictvím prodlužovacího kabelu USB za cílem přehrávání se nedoporučuje, protože může docházet k šumům a přerušovanému zvuku v důsledku ztráty audio údajů během přenosu.

b. Dekódování a přehrávání všech hudebních skladeb ve formátu MP3 není zaručeno.

c. Podporované zařízení velkokapacitní paměti může mít maximálně 32 GB paměti.

d. Nosiče některých značek mohou vyžadovat pro přehrávání o něco více času; není to ale vada tohoto zařízení

Podpora Bluetooth

Toto zařízení podporuje funkci Bluetooth, díky které je možné bedrátově přehrávat hudební skladby z jiného zařízení majícího funkci Bluetooth (smartphone, tablet atd.).

1. Pro nastavení režimu Bluetooth několikrát stlačte tlačítko volby režimu; z reproduktoru uslyšíte zvuk oznámení, což znamená, že je zařízení připravené k párování.

2. Zapněte funkci Bluetooth na svém telefonu a vyhledejte jiné dostupné zařízení (seznamte se s obsluhou této funkce v jeho návodu k obsluze); poté označte dostupné zařízení s Bluetooth na seznamu zařízení. Vyberte zařízení s názvem „BP (název modelu série PA/MB)“ s cílem spárování.

3. Druhý zvuk oznámení uslyšíte z reproduktoru po úspěšném spárování zařízení pomocí funkce Bluetooth.

4. Nyní je možné vybrat a přehrávat hudební skladby z vašeho Bluetooth zařízení; zvuk bude vycházet z reproduktoru.

5. Stlačením tlačítka „předcházející“ / „další“ je možné v průběhu přehrávání vybrat naposledy přehrávaná a další skladby.

6. V režimu Bluetooth je možné obsluhovat funkce přehrávání/pauzy, ztlumení, ekvalizéru, regulace vysokých a nízkých tónů atd. Seznamte se s popisem dané funkce ve všeobecné části tohoto návodu k obsluze.

Poznámky:

a. Nelze zaručit, že všechna zařízení Bluetooth budou navzájem správně spárována a to v důsledku jejich různé konstrukce a různých výrobců těchto zařízení.

b. Vzdálenost zajišťující nejlepší spojení zařízení ve funkci Bluetooth činí 10 metrů bez žádných překážek mezi spárovanými zařízeními.

c. Pomocí funkce Bluetooth je možné se najednou spojit pouze s jedním zařízením.

d. V případě příchodního telefonního hovoru v průběhu přehrávání pomocí funkce Bluetooth se přehrávání automaticky zastaví a bude obnoveno až po zakončení telefonického hovoru.

e. Před párováním s dalšími zařízeními zakončete aktuální spojení Bluetooth; v opačném případě nebude název modelu zařízení přítomný na seznamu.

Přehrávání Bluetooth TWS (True Wireless Stereo): Reproduktor má funkci TWS přes Bluetooth. Pokud máte dvě stejné jednotky a přepnete je do režimu přehrávání Bluetooth, můžete je spojit dohromady. Při prvním použití musíte vybrat jeden z reproduktorů jako hlavní. Poté dlouhým stisknutím (5 sekund) tlačítka přehrávání / pauzy na ovládacím panelu spárujete s druhým reproduktorem nastaveným rovněž v režimu Bluetooth. Po úspěšném spárování vychází zvuk „pravého kanálu“ z hlavního reproduktoru a zvuk „levého kanálu“ je produkován druhým spárovaným zařízením. Poté můžete začít přehrávat skladby přes Bluetooth. Zvuk bude přehráván přes oba reproduktory. Po vypnutí nebo změně režimu přehrávání a přepnutí zpět do režimu Bluetooth, se mohou oba reproduktory automaticky spárovat pro přehrávání TWS. Při prvním párování TWS můžete z reproduktoru slyšet krátký zvuk „sa sa sa ...“ - nejedná se o závadu. Pokud vypnete hlavní reproduktor, přehrávání TWS se zastaví.

Operace spojení line-in/AUX/MP3

Za účelem navázání kabelového spojení a přehrávání hudby z jiného přehrávače nebo zesilovače postupujte dle níže uvedených pokynů.

1. Pomocí vhodného audio kabelu propojte konektor AUX IN typu jack (RCA nebo Cannon) na panelu zařízení a druhý konektorový terminál se zvukovým výstupem typu jack na externím přehrávači, jakým je MP3, CD, DVD, mixážní pult apod. (Pouze model PA25 obsahuje konektor Cannon).



2. Vyberte druh hudby a přehrajte ji na externím přehrávači; zvuk bude tehdy vycházet z reproduktoru.

3. V režimu line in přenosu hlavní ovládání probíhá na straně externího přehrávače. Hlasitost, ztlumení zvuku a regulaci vysokých a nízkých tónů lze ovládat rovněž na reproduktorovém systému.

Line out výstup/audio výstup

Pomocí odpovídajícího audio kabelu propojte line out výstup s konektorem typu jack (RCA nebo Cannon) na panelu zařízení a konektor AUX IN typu jack na druhém aktivním reproduktoru nebo jiném zařízení. Vezměte na vědomí, že hlavní ovládání je v průběhu režimu přehrávání s linkovým výstupem na straně reproduktoru. (Tato funkce je dostupná pouze u modeů série PA).

Osvětlení reproduktoru

Stisknutím tlačítka osvětlení LED zapnete osvětlení reproduktoru, dalším stisknutím jej vypnete. (Funkce k dispozici pouze na PA20LED/MB08.2/MB06.2)

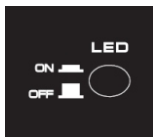

Karaoke

Zařízení zahrnuje funkci mikrofonu, která umožňuje zpívání písničky doma nebo na hudebním večírku. Připojte mikrofon k mikrofonovému konektoru typu jack prostřednictvím zástrčky 6,5 mm nebo zástrčky typu Cannon (balení s naším modelem obsahuje kabelový mikrofon 6,5 mm) a nastavte odpovídající úroveň mikrofonového výstupu regulací hlasitosti pomocí ovládacího kolečka. Poté je možné zahájit zpěv.

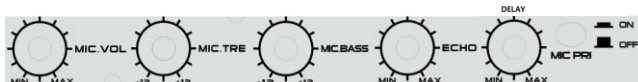
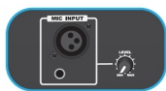

Pokyny:

- Pokud se mikrofon používá k obsluze funkce karaoke, je možné regulovat nastavení vysokých/nízkých tónů, ozvěnu, nastavení zpoždění otočením příslušného ovládacího kolečka.
- Při nastavení hlasitosti, vysokých/nízkých tónů, ozvěny na vysokou úroveň může důsledku přetížení a deformací na mikrofonu vycházet z reproduktoru velký hluk. Není to závada. Pomalu otáčejte ovládacím kolečkem a zvyšujte tak příslušné nastavení, otočte kolečko zpět. V případě výskytu velkého hluku je také možné vypnout a opětovně zapnout mikrofon.
- Náš model zařízení má funkci prioritiza mikrofonu. Jestliže je zvolena, bude hlas z karaoke vycházet z reproduktorů prioritně (bez hudebního pozadí); hudební pozadí bude automaticky obnoveno po zakončení zpěvu.
- Ve stejnou dobu lze používat funkci karaoke a poslouchat hudbu; v případě potřeby zvýšení hlasitosti karaoke a snížení hlasitosti hudebního pozadí je možné zkusit upravit zvlášť hlasitost mikrofonu a nastavení hlavního ovládacího kolečka hlasitosti. (Obzvláště u modelu PA25 individuálně zvyšujte nebo snižujte hlasitost hudebního pozadí pomocí ovládacího kolečka, které se nachází vedle konektoru Line-in typu jack).
- Pokud ho pokládáte vedle reproduktoru, mikrofon vypněte; v opačném případě to způsobí velký hluk.

Napájení akumulátorema nabíjení

Náš model má zabudovaný akumulátor s možností nabíjení, který umožňuje přehrávání hudby venku bez připojení napájení střídavým proudem. Zařízení začne s nabíjením teprve po připojení napájení střídavým proudem. Dioda nabíjení bude svítit v průběhu nabíjení červeně a změni barvu na zelenou, když bude akumulátor plně nabitý. V případě vyčerpání akumulátoru bude hudba přehrávána nesprávně nebo zkršeně. Pro přehrávání hudby nabijte akumulátor. (Model PA25 nemá zabudovaný akumulátor).

Zařízení také disponuje konektory typu jack pro spojení s baterií 12V DC, co umožňuje bezprostřední spojení s jiným vnějším 12V zdrojem napájení.

Pozor:

Životnost akumulátoru bude delší, jestliže budou dodržovány níže uvedené jednoduché pokyny týkající se nabíjení a skladování akumulátoru.

- V průběhu několika prvních nabíjení nabíjejte akumulátor úplně.
- Zařízení nabíjejte a skladujte při teplotě v rozmezí 5°C – 35°C (40°F – 95°F).
- Akumulátor nenabíjejte déle než 24 hodin. Nadměrné nabíjení nebo vybití akumulátoru může zkrátit jeho životnost.
- Životnost akumulátoru se přirozeně s časem zkracuje.
- Reproduktor může v průběhu nabíjení akumulátoru přehrávat hudbu. Reproduktor vypněte a vyjměte zástrčku ze zásuvky napájení, jestliže zařízení nebude delší dobu používáno.
- Prodloužený čas nabíjení a vybití bude mít vliv na životnost akumulátoru, také se skrátká čas přehrávání. Výrobce nemůže zaručit stále stejnou kvalitu přehrávání; ta není zahrnuta v záruce a zajištěna servisem.

Umístění

Reproduktor byl navržen k umístění na zemi na stole nebo na trojnožce (dostupná pouze k modelům malých rozměrů ze série PA; trojnožka není součástí balení). Vyhněte se umístění zařízení v rohu místnosti nebo jeho otáčení ke stěně, protože to může způsobit poruchy zvuku v důsledku zvýšení nízké frekvence.

**Odstraňování poruch****1. Reproduktor není možné zapnout.**

- Zkontrolujte, zda je v pořádku připojení napájení a zda je hlavní přepínač napájení zapnutý.
- V případě jeho vyčerpání dobijte akumulátor

2. Nevychází žádný zvuk.

- Zkontrolujte, zda je správně vybrán zdroj přehrávání a také zkontrolujte stav spojení audio kabelem.
- Zkuste upravit zvuk ovládacím kolečkem hlasitosti.

3. Zkreslení zvuku.

- Zkuste upravit kvalitu zvuku a přehrávat hudbu při nízké úrovni hlasitosti.
- Zkontrolujte stav regulace vysokých a nízkých tónů.

4. Šumy v pozadí FM stanic.

- Zkuste přemístit zařízení na jiné místo s cílem získání lepšího příjmu.
- Provedte skenování stanic a přepněte zařízení na poslech jiné stanice.

Specifikace

Zdroj napájení: AC 110 – 240 V, 50/60 Hz.

Vlnová frekvence FM: 87,5 – 108,0 MHz;

Parametry USB: 5 V, 200 mA, verze 2.0, podporovaná velkokapacitní paměť do 32 GB.

Bluetooth: V5.0

Výstupní výkon RMS: 35 W pro model PA10.

38 W pro model PA12.

42 W pro model PA15.

160 W pro model PA25.

35 W pro model MB06.

35 W pro model MB06.2

40 W pro model MB08.2.

36 W pro model MB10.

2 x 38 W pro model PA20LED

Regulace vysokých a nízkých tónů: -12 dB až +12 dB.

Zabudován olověný kyselinový akumulátor s možností nabíjení: model PA10/12/15/20LED, MB06/MB06.2/MB08.2/MB10.

Příkon: 50 W (160 W pro model PA25).

Příkon v pohotovostním režimu: < 1 W.

(Výše uvedená specifikace může být aktualizována bez předchozího upozornění).

DŮLEŽITÉ BEZPEČNOSTNÉ POKYNY**Upozornenie:**

Ak chcete znížiť riziko úrazu elektrickým prúdom, neodstraňujte kryt alebo zadnú časť zariadenia. Vnútri nie sú žiadne prvky určené na opravu používateľom. Údržbou a opravami zariadení sa zaoberá len kvalifikovaný servisný personál.

Vysvetlenie grafických symbolov:

Symbol blesku so šípkou umiestnený v trojuholníku upozorňuje užívateľa na prítomnosť neizolovaného "nebezpečného napätia" v priestore krytu zariadenia, ktoré môže dosiahnuť veľkosť hrozivcu nebezpečenstvo úrazu elektrickým prúdom.



Výkričník vo vnútri rovnostranného trojuholníka upozorňuje užívateľa, že v tejto časti sú popísané dôležité informácie týkajúce sa prevádzky a údržby zariadení v dokumentácii dodanej so zariadením.

Pred použitím prístroja si prečítajte tento návod, aby ste sa oboznámili s jeho funkciami a využili je, ako bolo zamýšľané pre zaistenie dlhšej životnosti, bezporuchovej prevádzky zariadenia a radosti s použitia.

Dôležité informácie

- Ušchovajte tento návod a bezpečnostné informácie pre ich použitie v budúcnosti.
- Nedovoľte, aby na prístroj kvapkala alebo sa lila tekutina.
- Nepoužívajte vo vlhkých miestach, ako napr. kúpeľne.
- Neumiestňujte tento prístroj na nasledujúcich miestach:
 - Vystavených priamemu slnečnému žiareniu alebo blízko radiátorov.
 - Na iné stereofónne zariadenie, ktoré generujú teplo.
 - Blokovať vetranie alebo umiestňovať v prašnom prostredí.
 - V priestoroch vystavených otrasom.
 - V priestoroch s vysokou vlhkosťou.
- Neumiestňujte zariadenie v blízkosti otvoreného ohňa alebo sviečky.
- Zariadenie je možné použiť iba tak, ako je popísané v tomto návode.
- Pred prvým zapnutím sa uistite, že napájanie bolo správne pripojené.
- USB pamäť sa pripája priamo alebo cez predlžovací USB kábel s dĺžkou do 25 cm.

Z bezpečnostných dôvodov neodstraňujte kryty a nesnažte sa dostať dovnútra zariadenia. Prístroj by mal byť opravovaný iba kvalifikovaným servisným personálom. Nerozoberajte zariadenie ani neotvárajte kryt, pretože vo vnútri nie sú žiadne diely, ktoré môžu byť opravené vlastnými silami. Údržbou a opravami zariadení sa zaoberá výhradne kvalifikovaný servisný personál.

BEZPEČNOSTNÉ POKYNY

1. Prečítajte si pokyny - pred použitím zariadenia si prečítajte celý návod a bezpečnostné informácie.
2. Tieto pokyny uschovajte - uschovajte návod na použitie pre použitie v budúcnosti.
3. Dodržiavajte varovanie - dodržujte všetky varovania umiestnené na zariadení a v súlade s pokynmi.
4. Dodržiavajte pokyny - postupujte podľa pokynov a návodu pre užívateľa.
5. Inštalácia - nastavte zariadenie podľa pokynov výrobcu.
6. Napájacie zdroje - tento produkt by mal byť napájaný iba zo zdrojov uvedených na označenie na napájacom kábli. Ak si nie ste istí, aký typ napájania máte doma, mali by ste sa obrátiť na svojho predajcu alebo miestneho dodávateľa elektrickej energie.
7. Uzemnenie alebo polarizácia napájania - zariadenie nemusí byť uzemnené. Uistite sa, že je zástrčka úplne zasunutá do zásuvky v stene alebo do predlžovacieho kábla, aby sa zabránilo odhaleniu kolíkov a kontaktov. Niektoré verzie zariadenia môžu byť vybavené polarizovanou zástrčkou AC (s kolíkom). Túto zástrčku je možné zasunúť do sieťovej zásuvky iba jedným spôsobom. Toto je bezpečnostná funkcia. Ak nie je možné vložiť zástrčku do zásuvky, skúste ju otočiť. Ak zástrčka stále nepasuje do zásuvky, požiadajte elektrikára, aby ju vymenil. Neodstraňujte zabezpečenia polarizovanej zástrčky. Ak používate predlžovací kábel alebo kábel iný ako dodávaný s zariadením, mal / a by ste mať zodpovedajúce zástrčky a bezpečnostné osvedčenie požadované vo vašej krajine.
8. Zaistenie napájacieho kábla - napájacie káble by mali byť vedené tak, aby nikto po po nich nešliapal, nestiskal a aby nedošlo k odrezaniu časti zariadenia predmetami umiestnenými vedľa. Venujte zvláštnu pozornosť zástrčkám, zásuvkám a miestam vyznačujúcim sa tým, že káble sú vyvedené von zo zariadenia.
9. Preťaženie - nepreťažujte zásuvky, predlžovacie šnúry a elektrické rozvádzače, môže to mať za následok poruchu alebo úraz elektrickým prúdom.
10. Vetranie - Prístroj musí byť riadne vetranie. Nekladte výrobok na posteľ, pohovku, alebo podobný povrch. Nezakrývajte zariadenie obrusy, obrúsky, novinami, atď
11. Teplo - Neumiestňujte zariadenie blízko zdrojov tepla ako sú radiátory, kachle alebo iné prístroje (vrátane zosilňovačov), ktoré produkujú teplo. Nekladte na zariadenie zapálené sviečky a iné otvorené zdroje ohňa.
12. Voda a vlhkosť - aby sa znížilo riziko poruchy alebo úrazu elektrickým prúdom, nevystavujte prístroj pôsobeniu dažďa, vody a vlhkosti, ako napríklad v saune, alebo v kúpeľni. Nepoužívajte toto zariadenie v blízkosti vody, napríklad pri vani, umývadle, kuchynského drezu alebo vane, vo vlhkej pivnici alebo v blízkosti bazéna (alebo na podobných miestach).
13. Objekty a kvapaliny v zariadení - Nevkladajte objekty cez otvory, pretože môžu prísť do styku s bdomi nebezpečného napätia a komponenty, ktoré môžu spôsobiť poruchu alebo úraz elektrickým prúdom. Tekutiny by za žiadnych okolností nemali vniknúť na povrch prístroja. Nekladte žiadne predmety obsahujúce kvapaliny na hornú časť zariadenia.

14. Čistenie - pred čistením vždy odpojte prístroj od elektrickej zásuvky. Prach okolo reproduktora možno odstrániť len suchou handričkou. Ak je potrebné použiť čistiaci sprej, nesmerujte postrek nie priamo na prístroj, ale na handričku. Dávajte pozor, aby nedošlo k poškodeniu pohonnej jednotky
15. Prídavné zariadenia - nepoužívajte príslušenstvo, ktoré nie sú schválené výrobcom, pretože môžu predstavovať hrozbu.
16. Príslušenstvo - neumiestňujte prístroj na nestabilný vozík, stojan, statív, držiak alebo stôl. Prístroj môže spadnúť, poškodiť sa a spôsobiť vážne zranenie deťom alebo dospelým. Použitie iba s vozíkom, stojanom, trojnožkou, držiakom alebo stolom, stanoveným výrobcovia alebo predávajú sa so zariadením. Inštalácia zariadenia by mala byť vykonaná v súlade s pokynmi výrobcu, za použitia montážnych súd odporúčaných výrobcom.
17. Sťahovanie zariadenia - zariadenie umiestnené na vozíku pohybuje veľmi starostlivo. Rýchle zastavenie, použitie nadmernej sily a nerovné povrchy môžu spôsobiť prevrátenie vozíka so zariadením.
18. Obdobie mimo prevádzky - napájací šnúra musí byť odpojená od zásuvky počas búrky alebo keď prístroj nie je používaný po dlhú dobu.
19. Servis - Nepokúšajte sa o vlastnoručný prehľadky zariadení. Otvorenie krytu môže spôsobiť nebezpečné napätie a vystaviť užívateľa na nebezpečenstvo. Údržbu a opravy zariadení sa zaoberá výhradne kvalifikovaný servisný personál.
20. Ak nepoužívate zariadenie, odpojte napájací kábel od zásuvky v stene. Ak je zariadenie pripojené k zdroju napájania, je v pohotovostnom režime a nie je úplne vylúčené.
21. Náhradné diely - pri výmene dielov, skontrolujte, či zamestnanec servisu použil náhradné diely špecifikované výrobcom, alebo diely rovnaké ako pôvodné. Výmena za neschválené diely hrozi poruchou, úrazom elektrickým prúdom alebo iným nebezpečenstvom.
22. Hlavné poistky - pre kontinuálne zabezpečenie zariadenia pred ohňom, použite poistky správneho typu a parametrov. Parametre poistky v rozsahu napätia sú vyznačené na prístroji.
23. Nezvyšujte hlasitosť pri počúvaní skladby malej hlasitosti alebo v neprítomnosti vstupného zvukového signálu. V opačnom prípade môže dôjsť k poškodeniu reproduktora pri rýchlom zvýšení sily signálu.
24. Jediným spôsobom odpojenia zariadenia od zdroja elektrickej energie je odpojenie napájacieho kábla od elektrickej zásuvky alebo od zariadenia. Zásuvka alebo vstupný napájací kábel k zariadeniu musí byť vždy k dispozícii pri používaní výrobku.
25. Zariadenie by malo byť inštalované v blízkosti elektrickej zásuvky alebo predlžovačky a to takým spôsobom, aby bolo vždy k dispozícii.
26. Maximálna okolitá teplota zariadenia je 35 ° C
27. Pokyny týkajúce sa elektrostatických výbojov - v prípade, že činnosť zariadenia je narušená elektrostatickými výbojmi, vypnite ho a opätovne zapnete alebo premiestnite prístroj do iného miesta.
28. Batérie
 - A. Batérie nesmú byť vystavené nadmernému teplu, ako je slnečné žiarenie, oheň atď
 - B. Pri likvidácii batérie, venujte pozornosť environmentálnym aspektom.
 - C. Upozornenia týkajúce sa používania batérií: aby sa zabránilo úniku batérie, čo môže mať za následok zranenie alebo poškodenie zariadenia:
 1. Pri vkladaní batérií dbajte na správnu polaritu (+ a -).
 2. Nepoužívajte rôzne batérie naraz - staré a nové batérie, štandardné a alkalické atď
 3. Vyberte batérie z prístroja, keď nie je používaný po dlhšiu dobu

Poznámka o ERP2 (zariadenia súvisiace so spotrebou energie)

Toto zariadenie s ekodizajnom je v súlade s požiadavkami časti 2 nariadenia Komisie (ES) 1275/2008 k smernici 2009/125/ES o spotrebe energie ktorým sa vykonáva smernica Európskeho parlamentu a Rady 2005/32/ES, pokiaľ ide o požiadavky na ekodizajn z hľadiska potreby elektrickej energie elektrických a elektronických zariadení v domácnosti a kancelárii v pohotovostnom režime a vo vypnutom stave. Po uplynutí 15 minút bez vstupného audio signálu zariadenie sa automaticky prepne do pohotovostného režimu. Informácie o obnovení normálnej prevádzky možno nájsť v príručke.

Dôležité informácie:

Tento prístroj je vybavený režimom pre úsporu energie: ak v rámci 15 minút nebude automaticky podaný žiadny vstupný signál, prístroj prejde do pohotovostného režimu, aby šetril energiu (ERP štandard 2). Je potrebné poznamenať, že nízke nastavenie hlasitosti v zdroji audio signálu môže byť rozpoznané ako stav "bez zvuku", čo môže ovplyvniť vašu schopnosť detekovania signálu zo zariadenia a spôsobiť automaticky posun do pohotovostného režimu. V tomto prípade, obnovte prenos zvuku a zvýšte hlasitosť zdroja zvuku (MP3 prehrávač atď), pre obnovenie prehrávania. Ak problém pretrváva, obráťte sa na miestne servisné stredisko.

VAROVANIE

Prístroj by nemal byť používaný osobami (vrátane detí) s fyzickým, zmyslovým alebo mentálnym postihnutím a osobami s nedostatocnými znalosťami a skúsenosťami, pokiaľ nie sú pod dohľadom osoby zodpovednej za ich bezpečnosť a neboli poučené, ako bezpečne používať zariadenie. Prítomnosť dospelých je nutná v prípade, že zariadenie obsluhujú deti; to umožní zabezpečenie bezpečnej prevádzky zariadenia.

1. Nikdy nenechávajte zariadenie bežať bez dozoru! Vypnite zariadenie, ak ho nepoužívate, a to aj na krátku dobu.
2. Nepoužívajte prístroj cez externý časovač alebo samostatný systém diaľkového ovládania.
3. Aby sa zabránilo nebezpečenstvu, v prípade poškodenia napájacieho kábla výmenu by mal robiť výrobca, autorizovaný poskytovateľ služieb alebo iná osoba, majúca príslušné kvalifikácie.
4. Pred použitím zariadenia skontrolujte, či napätie zodpovedá napätiu vyskytujúcemu sa v miestnej sieti.
5. Nezakrývajte vetracie otvory novinami, obrusmi, záclonami, atď Uistite sa, že nad prístrojom je aspoň 20 cm voľného priestoru, az každej strany - najmenej 5 cm.
6. Nedovoľte, aby na prístroj kvapkali alebo sa lily tekutiny a nekladte naň predmety naplnené kvapalinami, ako napríklad vázy.

7. Aby nedošlo k poruche alebo k úrazu elektrickým prúdom, nevystavujte zariadenie na horúčavy miesta, na dážď, vlhkosť a prach.
8. Nepokladajte zariadenie do blízkosti zdrojov vody, ako sú kohútiky, vane, práčky alebo bazény. Umiestnite zariadenie na rovný stabilný povrch.
9. Nevystavujte silnému magnetickému poľu.
10. Nekladte zariadenie priamo na zosilňovači alebo prijímači.
11. Nekladte prístroj na vlhka miesta, pretože vlhkosť poškodzuje elektrické súčasti.
12. Prenos zariadení z chladného do teplého prostredia alebo do vlhkého priestoru môže viesť ku kondenzácii vlhkosti na šošovke vo vnútri prehrávača. V takejto situácii, prístroj nebude pracovať správne. Nechajte súčasťou v prístroji po dobu jednej hodiny pre odparovanie vlhkosti.
13. Nečistite zariadenie chemickými rozpúšťadlami, pretože môžu zničiť lak skříně. Prístroj sa čistí čistým suchým alebo mierne vlhkou handričkou.
14. Pri odpájaní zo zásuvky vždy tahajte za zástrčku, nie za kábel.
15. Keď sa zapnutý prístroj používa v blízkosti zapnutého televízora, môže byť zdrojom narušenia obrazu v podobe čiar na obrazovke. Kvalita obrazu závisí na vlnovom pásme TV vysielania. Tento jav neznamená poruchu zariadenia alebo televízora. Vidíte-li tieto čiary, umiestnite prístroj do väčšej vzdialenosti od televízora.
16. Sieťová zástrčka sa používa na odpojenie napájania a mala by byť vždy k dispozícii.
17. Ak chcete zabrániť nožnej strate sluchu, nepočúvajte hudbu dlhšiu dobu nahlas.



POZNÁMKA



Prehlásenie o zhode

Blaupunkt Competence Center 2N-Everpol Sp. z o.o. týmto prehlasuje, že je toto zariadenie v súlade so základnými požiadavkami a ďalšími príslušnými ustanoveniami smernice 2014/53 / EU. Prehlásenie o zhode je možné získať zo stránky produktu na www.blaupunkt.com. Zodpovedná strana: 2N-Everpol Sp. z o.o., Puławska 403A, 02-801 Varšava, Poľsko, Tel: +48 22 331 99 59, E-mail: info@everpol.pl



Naše produkty sú navrhnuté a vyrobené z vysoko kvalitných materiálov a komponentov, ktoré sú recyklovateľné a znovu použiteľné.



Ak je na výrobku uvedený symbol preškrtnutého kontajneru, znamená to, že výrobok podlieha smernici 2012/19/EU. Informujte sa prosím o miestnom systéme separovaného zberu pre elektrické a elektronické výrobky. Prosím riadte sa miestnymi pravidlami a nelikvidujte staré produkty spolu s bežným komunálnym odpadom. Správnu likvidáciu pomôžete znížiť negatívne následky na životné prostredie a ľudské zdravie.



Výrobok obsahuje batérie, ktoré smernicu 2006/66 / EC nemožno vyhadzovať do bežného domového odpadu. Informujte sa prosím o miestnych pravidlách separovaného zberu batérií, pretože správnu likvidáciu pomôžete predchádzať negatívnym dôsledkom pre životné prostredie a ľudské zdravie.

INFORMÁCIE TÝKAJÚCE SA ŽIVOTNÉHO PROSTREDIA

Výrobok je zabalený len v nevyhnutnom obale pre jeho ochranu. Snahou našej firmy je, aby bol obalový materiál ľahko rozdeliteľný na tri materiály: kartón (krabica), polystyrénová pena (vypodloženie) a polyetylén (vrecká, ochranná penová pokrývka). Výrobok sa skladá z materiálov, ktoré je možné recyklovať a znovu použiť v prípade demontáže odbornou firmou. Dodržujte prosím miestne predpisy týkajúce sa likvidácie obalových materiálov, vybitých batérií a starého zariadenia. Na nahrávanie a prehrávanie materiálov môže byť vyžadovaný súhlas. Pozri Zákon o copyrightu Act 1956 a Zákon na ochranu umelcov Sk 1958-1972.



Bluetooth® názov i logo sú registrované obchodné známky spoločnosti Bluetooth SIG, Inc. a jej použitie je zaťažené licenciou. Ostatné obchodné známky a mená sú vlastnené ich vlastníckmi.

Ďakujeme, že ste si kúpili náš výrobok. Predtým než začnete zariadenie používať, dôkladne sa oboznámte s touto užívateľskou príručou. Užívateľskú príručku uchovajte, aby ste ju v budúcnosti mohli v prípade potreby použiť.

Dôležité: Táto užívateľská príručka je univerzálna a je určená tak pre modely zo série PA ako aj MB. Daný model nemusí mať všetky funkcie, ktoré sú opísané v tejto užívateľskej príručke. Užívateľ sa v takej situácii má oboznámiť s tou časťou príručky, ktorá opisuje funkcie modelu, ktorý daný užívateľ používa.

Riadiaci panel

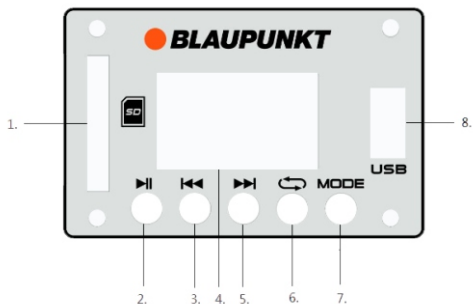

1- Port SD karty

2- Tlačidlo prehrávania/pauzy

3- Tlačidlo „dopredu“

4- Displej

5- Tlačidlo „dozadu“

6- Tlačidlo opakovania

7- Tlačidlo výberu režimu

8- Port USB

Ovládač

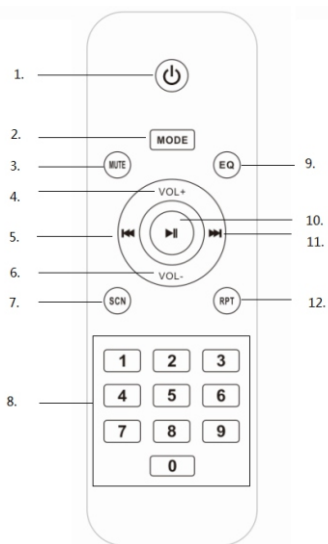

1- Tlačidlo On/Off

2- Tlačidlo výberu režimu

3- Tlačidlo stlmenia

4- Tlačidlo zvýšenia hlasitosti

5- Tlačidlo „dopredu“

6- Tlačidlo zníženia hlasitosti

7- Tlačidlo vyhľadávania rozhlasových staníc

8- Numerické tlačidlá

9- Tlačidlo ekvalizéra (normálny, rock, pop, klasická, džez, správy)

10- Tlačidlo prehrávania/pauzy

11- Tlačidlo „dozadu“

12- Tlačidlo opakovania (opakovanie jednej skladby/náhodné/opakovanie všetkých skladieb)

Pripojenie napájania

Pred pripojením zariadenia k el. napätiu skontrolujte, či hodnota napätia el. zásuvky sa zhoduje s parametrami uvedenými na výrobnom štítku zariadenia. Ak sa napätia nezhdujú, zariadenie k nezhodnému el. napätiu nepripájajte, kontaktujte obchodného zástupcu alebo servis.

Samičiu zástrčku napájacieho kábla vsuňte do zásuvky v zariadení, a samčiu koncovku napájacieho kábla (zástrčku) vsuňte do el. zásuvky. Následne zapnite hlavný vypínač On/Off, následne sa zapne displej zariadenia. Ak napájanie funguje správne, displej bude fungovať (zasvieti).



Montáž batérií diaľkového ovládača

Otvorte veko komory batérií a vložte 2 batérie typu AAA. Uistite sa, že póly batérií sa zhodujú so symbolmi pólov, ktoré sú znázornené v komore batérií. Následne zatvorte veko komory batérií.

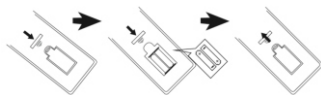

Poznámky:

- Diaľkový ovládač najlepšie funguje vtedy, keď vzdialenosť medzi ním a zariadením predstavuje max. 5 metrov, vtedy medzi ovládačom a zariadením nedochádza k žiadnemu rušeniu. Keď používate diaľkový ovládač, ovládačom smerujte na snímače diaľkového ovládania, ktoré sú umiestnené na železnej strane zariadenia.
- Čím viac sú vyčerpané batérie v ovládači, tým je citlivosť ovládača menšia. Ak chcete zariadenie ovládať, slabú/vybitú batériu vymeňte.
- Ak zariadenie nebudete dlhší čas používať, vyberte z neho všetky batérie.
- Batérie likvidujte šetrne k životnému prostrediu. Oboznámte sa s platnými miestnymi predpismi a normami, ktoré sa týkajú likvidácie takýchto odpadov.

Bežná obsluha

- Zapínanie / vypínanie:** Zariadenie môžete zapnúť alebo vypnúť stlačením tlačidla hlavného napájania na paneli; môžete tiež zapnúť alebo vypnúť pohotovostný režim stlačením tlačidla napájania na diaľkovom ovládači.
- Voľba zdroja prehrávania:** Stlačením tlačidla výberu režimu, na paneli zariadenia alebo na ovládači, môžete prepínať rôzne zdroje prehrávania zaradom medzi nasledujúcimi možnosťami: FM/Bluetooth/Line-in/USB/SD karta.
- Nastavovanie hlasitosti:** Hlasitosť hlavného výstupu môžete zvýšiť alebo znížiť krútením regulačného gombíka hlasitosti na paneli zariadenia. Hlasitosť môžete tiež nastavovať stláčaním tlačidiel VOL +/- na diaľkovom ovládači, ale nastavenie úrovne maximálnej hlasitosti diaľkovým ovládačom je obmedzené a závisí od nastavenia úrovne hlavného nastavenia hlasitosti.
- Nastavenie vysokých a nízkych tónov:** Farbu výstupného zvuku môžete nastaviť regulačným gombíkom vysokých/nízkych tónov na paneli zariadenia.



- Stlmenie zvuku:** Zvuk môžete stlmiť stlačením tlačidla stlmenia na diaľkovom ovládači; opätovným stlačením tohto tlačidla obnovíte pôvodný výstupný zvuk.
- Nastavenie ekvalizéra:** Stlačením tlačidla EQ na diaľkovom ovládači môžete prepínať medzi prednastavenými režimami ekvalizéra: normálny, rock, pop, klasická, džez, správy. (Táto funkcia je dostupná iba v režimoch: USB, SD, FM, Bluetooth).
- Prehrávanie / pauza:** Ak chcete prerušiť prehrávanie hudby, stlačte toto tlačidlo; keď ho stlačíte opäť, obnoví sa prehrávanie v režime Bluetooth/USB/SD.
- Opakovanie:** Stlačte toto tlačidlo, ak chcete prehrávať hudbu jedným z nasledujúcich spôsobov: opakovanie jednej skladby/náhodné/opakovanie všetkých skladieb.
- Napájanie a preťaženie:** Keď je zariadenie pripojené k el. prúdu, svieti kontrolka napájania. Ak dôjde k preťaženiu zariadenia, začne blikať červená kontrolka. Táto funkcia je určená na ochranu reproduktora. V takom prípade, znížte úroveň hlasitosti, v opačnom prípade sa reproduktor môže vážne poškodiť. (Kontrola napájania je dostupná iba v sérii PA).

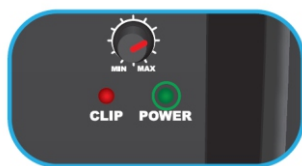

Používanie FM rádia

Prédtým, než začnete používať FM rádio, odporúčame zariadenie premiestniť k oknu alebo na iné miesto, na ktorom je rozhlasový signál silnejší. Zariadenie má integrovanú internú FM anténu.

1. Automatické vyhľadávanie a nastavovanie rozhlasovej stanice (všetko v jednom): Ak chcete spustiť automatické vyhľadávanie rozhlasových staníc a uložiť nájdené stanice, krátko stlačte tlačidlo prehrávania/pauzy na paneli zariadenia, alebo stlačte tlačidlo vyhľadávania na diaľkovom ovládači. Keď zariadenie skončí vyhľadávať dostupné stanice, nastaví sa prvá vyhľadaná stanica. (Maximálny počet nastavených rozhlasových staníc: 99).

2. Voľba nastavených staníc: V režime prehrávania rozhlasu, stlačte tlačidlo „dopredu“ / „dozadu“ na paneli zariadenia, alebo na diaľkovom ovládači, a príslušne prechádzajte cez vyhľadane stanice; môžete tiež rýchlo prejsť na nastavenú stanicu vybratím príslušného čísla numerickými tlačidlami na diaľkovom ovládači.

3. Automatické ladenie a rýchly prechod na určitú FM stanicu:

3-1. Ak chcete spustiť automatické ladenie dostupných staníc s vyššou alebo nižšou frekvenciou, stlačte a niekoľko sekúnd podržte tlačidlo „dopredu“ / „dozadu“ na paneli zariadenia alebo na diaľkovom ovládači. Zariadenie sa zastaví, keď nájde dostupnú stanicu, a začne ju prehrávať.

3-2. Ak chcete prehrať konkrétnu FM stanicu, pomocou numerických tlačidiel na diaľkovom ovládači zadajte požadovanú frekvenciu hľadanej rozhlasovej stanice. Napríklad: ak chcete vybrať rozhlasovú stanicu, ktorá vysiela na frekvencii 89,8 MHz, vyberte (stlačte) číslacie 8, 9, 8 na diaľkovom ovládači; zariadenie začne prehrávať stanicu na frekvencii 89,9 MHz.

Pozor: V dôsledku elektromagnetického rušenia sa kvalita zvuku rádia môže počas nabíjania zhoršiť (pripomíname, že to nie je porucha). Na zaručenie lepšej kvality zvuku pri počúvaní rozhlasových staníc, môžete reproduktor odpojiť od sieťového el. napätia a používať akumulátorové napájanie.

Prehrávanie z USB/SD karty

Tento výrobok umožňuje dekódovať a prehrávať súbory z USB kľúča/SD karty. Najprv, prehrajte požadované hudobné súbory vo formáte MP3 na dátový nosič; následne nosič zasuňte do zariadenia, pretože režim USB/SD je dostupný iba vtedy, keď je v zariadení správne zasunutý príslušný nosič. Následne zariadenie deteguje nosič, a začne automaticky prehrávať hudbu vo formáte MP3.

1. Výber skladby (súboru): Ak chcete vybrať nasledujúci alebo predchádzajúcu skladbu (súbor), krátko stlačte tlačidlo „dopredu“ / „dozadu“; ak chcete rýchlo presúvať dopredu alebo dozadu, stlačte a podržte príslušné tlačidlo, kým neprejdete na požadované miesto. Stlačením čísla na diaľkovom ovládači rýchlo prejdete na požadovanú skladbu (súbor).

2. V režime USB môžete vybrať nasledujúce funkcie: prehrávanie/pauza, stlmenie, opakovanie, ekvalizér, nastavenie vysokých/nizkých tónov ap. Oboznámte sa s opisom danej funkcie, ktorý nájdete vo všeobecnej časti užívateľskej príručky. Poznámky:

a. Neodporúčame pripájať USB kľúče s použitím predlžovacích káblov, pretože v takom prípade sa počas prehrávania môžu vytvárať šumy a môže dochádzať k prerušovaniu niektorých tónov, vzhľadom na dátové straty takého prenosu.

b. Nezaručujeme, že všetky súbory vo formáte MP3, zariadenie dokáže dekódovať a prehrať.

c. Zariadenie odporúča USB kľúče s maximálnou kapacitou pamäte do 32 GB.

d. Niektoré nosiče sú pomalšie, tzn. prečítanie dát môže trvať dlhšie ako v prípade iných nosičov; nie je to však chyba výrobu.

Používanie Bluetooth

Toto zariadenie podporuje Bluetooth, vďaka tomu môžete bezdrôtovo prehrávať hudobné súbory s iného zariadenia, ktoré tiež podporuje Bluetooth (chýtrý telefón, tablet ap.).

1. Stlačením tlačidla výberu režimu nastavte režim Bluetooth; z reproduktora zaznie zvukový signál, ktorý informuje, že zariadenie je pripravené na párovanie.

2. Zapnite Bluetooth na svojom zariadení a vyhľadajte dostupné zariadenia (postupujte v súlade s užívateľskou príručkou daného zariadenia); následne zaznačte dostupné zariadenie na zozname dostupných zariadení Bluetooth. Vyberte zariadenie s názvom „BP (názov modelu zo série PA/MB)“, následne sa zariadenia spárujú.

3. Z reproduktora zaznie druhý zvukový signál, ktorý informuje, že zariadenia boli úspešne spárované cez Bluetooth.

4. Teraz môžete vybrať a prehrávať hudobné súbory z vášho zariadenia Bluetooth; zvuk bude znieť z reproduktora.

5. Stlačením tlačidla „dozadu“ / „dopredu“ môžete počas prehrávania vybrať predchádzajúcu alebo nasledujúcu skladbu.

6. V režime Bluetooth môžete vybrať nasledujúce funkcie: prehrávanie/pauza, stlmenie, ekvalizér, nastavenie vysokých a nízkych tónov ap. Oboznámte sa s opisom danej funkcie, ktorý nájdete vo všeobecnej časti užívateľskej príručky.

Poznámky:

a. Nemôžeme zaručiť, že všetky zariadenia podporujúce Bluetooth sa úspešne spárujú, vzhľadom na ich rozdielnu konštrukciu a rozdielne procedúry používané týmito zariadeniami.

b. Kvalita pripojenia prostredníctvom Bluetooth je najlepšia, keď sú zariadenia vzdialené od seba do 10 metrov, bez žiadnych prekážok medzi spárovanými zariadeniami.

c. Cez Bluetooth sa v jednej chvíli dá pripojiť iba k jednému inému zariadeniu.

d. Ak počas prehrávania prostredníctvom Bluetooth príde prichádzajúci hovor, prehrávanie cez Bluetooth sa automaticky zastaví, a obnoví sa po odmietnutí alebo skončení hovoru.

e. Ak chcete zariadenie spárovať s iným zariadením, najprv musíte zakončiť aktuálne pripojenie Bluetooth; v opačnom prípade sa názov zariadenia nezobrazí na zozname dostupných zariadení Bluetooth.

Prehrávanie Bluetooth TWS (angl. True Wireless Stereo): Reprodukter má funkciu TWS prostredníctvom Bluetooth. Ak máte dve rovnaké zariadenia, keď aktivujete režim prehrávania Bluetooth, môžete ich navzájom spojiť. Pri prvom použití musíte jeden z týchto reproduktorov zvoliť za hlavnú jednotku. Následne stlačte a na cca 5 sekúnd podržte tlačidlo

prehrávania/pauzy na ovládacom paneli, spustí sa párovanie s druhým reproduktorom, ktorý musí byť spustený v režime Bluetooth. Po úspešnom spárovaní hlavný reproduktor bude prehrávať „pravý kanál“ a druhý, pomocný reproduktor bude prehrávať „ľavý kanál“. Následne môžete spustiť prehrávanie cez Bluetooth. Zvuk sa bude prehrávať na oboch reproduktoroch.

Po vypnutí alebo po zmene režimu prehrávania a po prepnutí naspäť na režim Bluetooth, sa oba reproduktory automaticky spárujú, aby mohli pracovať v technológii TWS. Pri prvom spárovaní TWS môžu z reproduktora zaznieť zvuky ako „sa sa...“, pripomíname, že to nie je porucha. Keď vypnete hlavný reproduktor, prehrávanie TWS sa preruší.

Prehrávanie line-in/AUX/MP3

Ak sa chcete cez kábel pripojiť k inému prehrávaču alebo zosilňovaču, a tak prehrávať hudbu, postupujte podľa nasledujúceho návodu.

1. Použite vhodný audiokábel. Jednu koncovku AUX IN typu JACK (RCA alebo Cannon) zasuňte do zdičky na paneli zariadenia, druhú koncovku typu JACK zasuňte do zdičky externého zariadenia, ako sú: MP3, CD, DVD, mixér ap. (Iba model PA25 má zdičku typu Cannon).



2. Vyberte typ hudby a spustíte prehrávanie na externom prehrávači; zvuk sa bude prehrávať na reproduktore.

3. V režime priameho prehrávania, hlavné ovládanie sa vykonáva na externom prehrávači. Na reproduktore sa dá nastaviť hlasitosť, stlmiť zvuk a nastaviť vysoké a nízke tóny.

Priamy výstup/audio výstup

Použite vhodný audiokábel. Jednu koncovku typu JACK (RCA alebo Cannon) zasuňte do zdičky v paneli zariadenia, a druhú koncovku AUX IN typu JACK zasuňte do zdičky druhého aktívneho zariadenia s reproduktorovým systémom. V takej konfigurácii sa zvuk bude prehrávať na reproduktore zariadenia, ako aj na reproduktore druhého zariadenia. V režime prehrávania cez priamy výstup, hlavné ovládanie sa vykonáva na reproduktore. (Táto funkcia je dostupná iba v modeloch zo série PA).

Osvetlenie reproduktora

Osvetlenie reproduktora zapnete stlačením tlačidla LED osvetlenia, vypnete, keď tlačidlo päť vypnete. (Funkcia je dostupná iba v PA20LED/MB06.2/MB08.2)



Karaoke

Zariadenie má funkciu mikrofónu, vďaka čomu môžete spievať pesničky formou karaoke doma aj na párty. Mikrofón pripojte do mikrofónovej zdičky 6,5 mm typu JACK alebo zdičky typu Cannon (v tomto modeli je káblový mikrofón s koncovkou 6,5 mm) a náležite nastavte úroveň mikrofónového výstupu nastavením hlasitosti reg. gombíkom. Následne môžete začať spievať.

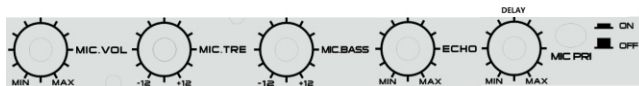
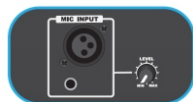

Odporúčania:

- Ak pri spievaní karaoke používate mikrofón, môžete nastaviť nastavenie vysokých/nízkych tónov, echa, ako aj oneskorenie, otáčaním príslušných reg. gombíkov.
- Počas nastavovania hlasitosti, nastavenia vysokých/nízkych tónov, echa, pri vysokej úrovni, vzhľadom na preťaženie a deformácie zvuku na mikrofóne, môže z reproduktorov vychádzať intenzívne šumenie. Nie je to chyba. V takej situácii, pomaly otáčajte reg. gombík zvyšujte alebo znižujte príslušné nastavenia. V prípade obrovského hluku, môžete mikrofón vypnúť a opätovne zapnúť.
- V tomto modeli zariadenia je dostupná funkcia prvenstva mikrofónu. Ak ju aktivujete, vtedy hlas z karaoke bude na reproduktorech prehrávaný prednostne (bez hudobného pozadia); hudobné pozadie sa automaticky obnoví po skončení spievania.
- V tom istom čase môžete používať funkciu karaoke a počúvania hudby; ak je to potrebné, zvýšte hlasitosť karaoke, a znížte hlasitosť hudobného pozadia, môžete skúsiť samostatne nastaviť hlasitosť mikrofónu a hlavného zvuku reg. gombíkom hlasitosti. (Predovšetkým v modeli PA25 hlasitosť hudobného pozadia nastavujte osobitne reg. gombíkom hlasitosti, ktorý je umiestnený vedľa zdičky priameho pripojenia (Line-in) typu JACK.
- E. Ak mikrofón chcete položiť vedľa reproduktora, vždy ho najprv vypnite; v opačnom prípade zaznie intenzívny hluk.

Napájanie z batérií a nabíjanie

Náš model má integrovaný nabíjateľný akumulátor, vďaka čomu môžete prehrávať hudbu aj vonku, na miestach, v ktorých nie je dostupné el. napätie. Zariadenie sa začne nabíjať až vtedy, keď ho pripojíte k striedavému el. napätiu. Kontrolka nabíjania bude počas nabíjania svietiť načerveno, a keď sa batéria úplne nabije, bude svietiť nazeleno. V prípade, ak batéria bude už vybitá, výstupný zvuk sa bude prehrávať nesprávne alebo bude deformovaný. Ak chcete prehrávať hudbu, nabíjate batériu. (Model PA25 nemá integrovanú batériu).

Zariadenie má tiež zdierku typu JACK na pripojenie batérie 12 V DC, vďaka čomu sa dá zariadenie pripojiť priamo k externému el. zdroju 12 V.

Pozor:

Trvácnosť batérií bude dlhšia, ak budete dodržiavať nasledujúce pokyny týkajúce sa nabíjania a uchovávaní batérií.

- Počas niekoľkých prvých nabíjaní batériu nabíjajte úplne (na maximálnu kapacitu).
- Zariadenie nabíjajte a uchovávajte pri teplotách v rozsahu +5 °C – +35 °C (40 °F – 95 °F).
- Batériu nenabíjajte dlhšie ako 24 hodín. Nadmerné vybíjanie a nabíjanie batérie môže skrátiť jej životnosť.
- Životnosť (a kapacita) batérie sa s časom prirodzene znižuje.
- Reproduktor môže počas nabíjania prehrávať hudbu. Ak zariadenie nebudete dlhší čas používať, vypnite ho a zástrčku napájacieho kábla zariadenia vytiahnite z el. zásuvky.
- Príliš dlhý čas nabíjania a časté vybíjanie môže negatívne ovplyvniť životnosť (a kapacitu) batérie, a čas prehrávania sa skráti. Výrobca nemôže zaručiť neustále tú istú kvalitu (a dĺžku) prehrávania; udelená záruka a servis sa na to nevzťahujú.

Lokalizácia

Reproduktor je naprojektovaný tak, že môže byť umiestnený na podlahe, stole alebo na stojane (dostupný iba v modeloch s malými rozmermi zo série PA; statív nie je súčasťou súpravy). Neodporúčame zariadenie umiestňovať v rohu miestnosti, alebo smerom k stene, pretc kvencií.



Odstraňovanie porúch

1. Reproduktor sa neďá zapnúť.

- Skontrolujte, či je zariadenie správne pripojené k el. napätiu, či je hlavný vypínač zapnutý (v polohe ON).
- Keď sa batéria vybije, nabíjajte ju.

2. Žiadny zvuk na výstupe.

- Skontrolujte, či je správne vybraný zdroj prehrávania, a tiež skontrolujte, či audiokábel je správne pripojený.
- Skúste nastaviť zvuk regulačným gombíkom zvuku.

3. Zvuk je deformovaný.

- Skúste nastaviť kvalitu zvuku a hudbu prehrávajte potichšie (pri nižšom nastavení hlasitosti).
- Skontrolujte nastavenie vysokých a nízkych tónov.

4. Šumenie na pozadí rádia FM.

- Skúste zariadenie postaviť na inom mieste, kde je lepší príjem rozhlasového signálu.
- Spustíte vyhľadávanie rozhlasových staníc a prepnete na inú rozhlasovú stanicu.

Špecifikácia

Zdroj el. napätia: AC 110–240V, 50/60 Hz.

Frekvencia FM rádia: 87,5–108,0 MHz;

Parametre USB: 5 V, 200 mA, verzia 2.0, podporovaná kapacita USB pamäte do 32 GB.

Bluetooth:5.0

Výstupný výkon RMS: 35 W model PA10.

38 W model PA12.

42 W model PA15.

160 W model PA25.

35 W model MB06.

35 W model MB06.2.

40W model MB08.2.

36 W model MB10.

2 x 38W pre model PA20LED

Nastavenie vysokých a nízkych tónov: od -12 dB do +12 dB.

Integrovaný olovo-kyselinový nabíjateľný akumulátor: Model PA10/12/15/20LED, MB06/MB06.2/MB08.2/MB10.

Príkon: 50 W (160 W model PA25).

Odber prúdu v pohotovostnom režime: < 1 W.

(Vyššie uvedená špecifikácia môže byť aktualizovaná bez predchádzajúceho upozornenia).

FONTOS BIZTONSÁGI UTASÍTÁSOK

FIGYELEM!
ÁRAMÜTÉS VESZÉLYE
NE NYISSA KI!

Figyelem:

Az áramütés kockázatának csökkentése érdekében, ne távolítsa el a fedelet vagy hátra alkatrészeket. A készülékben nincs felhasználó által javítható alkatrészek. Forduljon képzett szakemberhez

A szimbólumok magyarázata:

Villám szimbólum elhelyezett egyenlő oldalú háromszögben figyelmezteti a felhasználót a szigetetlen "veszélyes feszültségre" a készülékben, amely elérheti a fenyegető áramütés méretét.ű



Felkiáltójel szimbólum elhelyezett egyenlő oldalú háromszögben figyelmezteti a felhasználót, hogy most az üzemeltetési és karbantartásról információk megjelennek a dokumentációban, a készülékhez hozzáadott.

Kérjük, figyelmesen olvassa el az alábbi biztonsági utasításokat, és ezeket a későbbiekben felmerülő kérdések esetére is tartsa meg. Vegye figyelembe a használati utasításban és a készülék hátoldalán található figyelmeztetéseket és utasításokat.

Fontos információk

- Tartsa meg a használati útmutatók későbbi kérdések esetében
- Kerülje a készülék vízzel vagy nedvességgel történő érintkezését
- Ne telepítse a készüléket az alábbi helyeken:
- Kerülje a berendezés közvetlen napfényvel vagy szokatlanul sok porral történő érintkezését.
- Ne helyezzen semmilyen más melegítő készüléket a berendezés mellett.
- A készülék helye ne legyen folyamatosan rezgő helyeken.
- A készülék helye ne legyen magas páratartalmú helyiségben.
- Ne helyezzen nyílt láng vagy gyertyák mellett.
- Berendezések csak kézikönyv szerint használható.
- A berendezés bekapcsolása előtt, győződjön meg róla, hogy az áramellátás megfelelően csatlakozik.
- USB memóriát közvetlenül bekapcsolható, 25 cm-es kábellel.

A hátoldalon és a készülék oldalán található légnyelések maradjanak szabadon. Soha ne próbálja meg a hibás készüléket megjavítani, minden esetben forduljon ügyfélszolgálatához. Ne nyissa fel a készüléket - ezt csak szakember teheti meg.

BIZTONSÁGI UTASÍTÁSOK

1. Olvassa el az utasításokat - figyelmesen olvassa el a biztonsági utasításokat.
2. Tartsa meg az útmutatót - későbbiekben felmerülő kérdések esetére tartsa meg a biztonsági utasításokat.
3. Vegye figyelembe a figyelmeztetéseket - Vegye figyelembe a használati figyelmeztetéseket és utasításokat.
4. Vegye figyelembe az utasításokat - Vegye figyelembe a használati figyelmeztetéseket és utasításokat.
5. Üzembevétel – Utasítások szerint ügyeljen.
6. Áramforrás - A készüléket csatlakoztassa csak a normál hálózati feszültséghez. Ha a felhasználó nem biztos abban, milyen típusú tápegysége van a házban, akkor forduljon a forgalmazóhoz vagy a helyi áramszolgáltatóhoz.
7. Földelés vagy teljesítmény polarizációja – a földelésre nincs szükség. Győződjön meg arról, hogy a csatlakozó teljesen be van helyezve a fali csatlakozóba vagy kiterjesztésébe. A berendezés egyes verziói egy polarizált csatlakozója van (az egyik pólus szélesebb). Ez a dugó lehet illeszteni a fali aljzatba csak egyféleképpen. Ez egy biztonsági funkció. Ha nem lehet bedugni a dugót a konnektorba, próbálja fordítani őt. Ha a dugó még mindig nem illeszkedik az aljzatba, forduljon villanyszerelőhöz, hogy cseréltesse ki. Ne távolítsa el a biztonságot a polarizált dugóról. Amikor használ hosszabbítót vagy a hálózati kábel ami nem mellékelte a készülékhez, megfelelő dugaszolhatóra és az adott országban biztonsági ellenőrzésre szükség van.
8. Tápkábel biztonsága - Úgy helyezze el a hálózati kábelt, hogy abban senki ne botoljon meg. Fordítson különös figyelmet a dugaszolhatóra, a hálózati csatlakozóra és ezekre a helyekre ahol a kábelek vezetnek ki a készüléket.
9. Túlterhelés - ne terhelje túl a konnektorokat, hosszabbítót, és elektromos elosztók, mivel ez tüzet vagy áramütést okozhat.
10. Szellőzés - A készüléket szellőztetni kell. Ne tegye a készüléket puha felületre, pl. takaróra, szőnyegre vagy függönyök, falikárpit közelébe, mert a szellőző nyílások takarásba kerülhetnek, ezáltal a szükséges levegőcsere nem valósul meg.
11. Hőség - Ne helyezze a készüléket fűtőtestek vagy más hő sugárzó források közelébe. Kerülje a berendezés közvetlen napfényvel. Nyílt láng, például gyertyák ne kerüljenek a készülékre.
12. Víz és nedvesség - Tűzveszély és egy esetleges áramütés elkerülése végett, a készüléket ne tegye ki esőnek vagy nedvességnek. A berendezést ne használja fürdőkádak, úszómedencék vagy fröcskölő vízforrás közelében.
13. Tárgyak és folyadékok a készülék - Idegen tárgyak nem tegyen be a készülékbe mert feszültség alatt lévő pontokat és alkatrészeket érinthetnek, ami tüzet vagy áramütést okozhat. Ne helyezzen folyadékkal telt tárolóedényeket a készülékre.
14. Tisztítás - A tisztítás előtt mindig húzza ki a készüléket a fali csatlakozóból. Port száraz ruhával távolítsa el. Ha a tisztításhoz aeroszolt használ, ne irányítsa közvetlenül a készülékre, de a ruhára. Ügyeljen arra, hogy ne sértsen meg a meghajtó egységeket.
15. Kiegészítő berendezések - Ne használjon olyan tartozékokat, amelyek nem a gyártó által jóváhagyott, mivel azok veszélyt jelentenek.
16. Tartozékok - Ne helyezze a készüléket instabil kocsira, állványra, konzolra vagy asztalra. A készüléket megsérülheti és súlyos sérülést okozhat egy gyermek vagy egy felnőtt számára. Csak a gyártó által jóváhagyott vagy készülékkel eladott kocsit, állványt, konzolt vagy használható. A készüléket gyártói útmutató szerint felszerelhető.

17. A berendezés áthelyezése - a kocsin levő készüléket nagyon óvatosan mozdulni kell. Gyors fékezés, túlzott erőltetés és az egyenetlen felületek miatt felborulhat a készülék.
18. A berendezés nem használata - Ha a berendezést hosszabb ideig nem használja, áramtalanítsa azt.
19. Szerviz - Soha ne próbálja meg a hibás készüléket megjavítani, minden esetben forduljon ügyfélszolgálatához. Ne nyissa fel a készüléket - ezt csak szakember teheti meg. A karbantartási munkákat hagyja szakképzett személyre. Egyéb esetekben magát és másokat is veszélyeztet.
20. Ha a berendezést hosszabb ideig nem használja, áramtalanítsa azt. Ha a készülék csatlakoztatva van egy áramforráshoz, ez készenléti üzemmódban, és nem teljesen kizárt.
21. Pótalkatrészek - Alkatrészek cseréjéket ellenőrizze, hogy a szolgálati munkavállaló használt pótalkatrészeket a gyártó által meghatározott, vagy ugyanilyenek, mint az eredeti rész. Nem engedélyezett részek esetében tűz, áramütés vagy egyéb veszély veszélye van.
22. Főbiztosítékok - Állandó készülék biztosításához megfelelő típusú és paraméterű biztosítékokat használni kell. Biztosítékok paraméterei a készülékben vannak.
23. Ne növelje a hangerőt a kis hangerőjű dal vagy a bemenő audiojel hiányában mellett. Ellenkező esetben maradandó halláskárosodáshoz vezethet.
24. A hálózattal történő kicsatlakoztatáshoz a villásdugót teljesen nyomja ki a konnektorból. A aljzat vagy kábel bemeneti teljesítmény a készülék mindig elérhetőnek kell lenni a használat során a termék.
25. A készüléket a konnektor vagy hosszabbító közelében el kell helyezni, oly módon, hogy mindig rendelkezésre áll.
26. A készülék maximális környezeti hőmérséklete 35 °C.
27. Irányelvek az elektrosztatikus kislésről – ha a készülék működése zavarban van az elektrosztatikus készülék miatt, ki kell kapcsolni és újrakapcsolni vagy más helyre mozdulni.
28. Elem
 - a. Ne helyezze a készüléket fűtőtestek vagy más hő sugárzó források közelébe. Kerülje a berendezés közvetlen napfényel.
 - b. Az akkumulátor kidobása alatt, fordítson figyelmet a környezetvédelemre.
 - c. Vigyázat elemek használatára vonatkozó: annak érdekében, hogy megakadályozza az elem szivárgását amely sérülést vagy kárt okozhat:
 - az elemek elhelyezése alatt, fordítson figyelmet a polaritásra (+ és -)
 - ne használjon különböző elemeket egyszerre – régi és új normál és alkalikus stb.
 - Vegye ki az elemeket a készülékből, ha nem használja hosszabb időre.

ERP2-ről megjegyzések (energiával kapcsolatos eszközök)

Ez a készülék ököprojekttel megfelel a 2. szakasz bizottsági rendelet (EC) No 1275/2008 irányelvet átültető 2009/125/EK energiafogyasztásról a fogyasztékl elő és működő készenléti üzemmódban elektronikus eszközökről irodában és házban. 15 perc a bevételi jel nélkül után, a készülék automatikusan készenléti üzemmódba átkapcsol.

Információk a normál működésbe helyezéséről az útmutatóban megtalálható.

Fontos információk

Ez a készülék fel van szerelve egy energiatakarékos üzemmóddal: 15 perc a bevételi jel nélkül után, a készülék automatikusan készenléti üzemmódba átkapcsol (ERP2 szabvány). Meg kell jegyezni, hogy az alacsony hangerő az lehet ismerni "nincs hangként": ez befolyásolhatja a jel elismerésére és automatikusan készenléti üzemmódba kapcsolására. Ebben az esetben vissza kell állítani az audiojel adása vagy növelni a hangerőt a hangforrásban (MP3-lejátszó, stb). Ha a probléma továbbra is fennáll, lépjen kapcsolatba a helyi márkaszervizzel.

FIGYELEM

A készüléket nem használhatják olyan személyek (beleértve a gyerekeket), akik testi, érzékszervi vagy szellemi fogyatékoságtól szenvednek és az elégtelen tudású és tapasztalatú is, ha a felelős személy nem felügyeli és nem kapták elég információt a készülékről. Felnőttek jelenlétre szüksége van ha a gyerekek használják a készüléket. Ez biztosítja a biztonságos használatát.

1. Soha ne hagyja a gépet felügyelet nélkül! Kapcsolja ki készüléket, ha nem használ, bár egy rövid ideig.
2. Ne használja a készüléket egy külső órajel időzítővel, vagy egy külön távvezérlő rendszerrel.
3. Kockázatának elkerülése érdekében a a tápkábel megsérülése esetében, a cserét gyártónak kell végezni, meghatalmazott szolgáltató, vagy más személy aki rendelkezik megfelelő képesítéssel.
4. Mielőtt használatba venné a készüléket, ellenőrizze, hogy a hálózati feszültség megegyezik a feszültséggel előforduló helyi hálózatban.
5. Ne tegye a készüléket puha felületre, pl. takaróra, szőnyegre vagy függönyök, falikárpit közelébe, mert a szellőző nyílások takarásba kerülhetnek, ezáltal a szükséges levegőcseré nem valószínű. Győződjön meg arról, hogy a készüléktől legalább 20 cm szabad hely, és a két oldalán - legalább 5 cm-t.
6. Amennyiben a készülékbe idegen anyag, test vagy folyadék kerül, ne helyezzen folyadékkal telt tárolóedényeket, pl. virágvizet a készülékre.
7. Zúzóanyag és egy esetleges áramütés elkerülése végett, a készüléket ne tegye ki esőnek vagy nedvességnek.
8. A berendezést ne használja fürdőáradak, úszómedencék vagy fröcskölő vízforrás közelében. Tartsa meg stabil helyeken.
9. Ne tegye ki erős mágneses mezőre.
10. Ne helyezze a készüléket közvetlenül az erősítőn vagy vevőn.
11. Ne helyezze a készüléket párás helyen, mert a nedvességnek hátrányos hatása van az elektromos alkatrészekre.
12. A készülék hozása a hideg helyről meleg vagy nedves helyre páralecsapódás a lencsén a lejátszó belsejében történhet. Ebben az esetben a készülék nem helyesen működhet. Hagyja a gépet bekapcsolva körülbelül egy óráig, hogy lehetővé tegye a nedvesség párolgást.
13. Ne tisztítsa a készüléket kémiai oldószerekkel, a készülék lakk megsemmisítése miatt. Az eszköz tiszta, száraz vagy enyhén nedves ruhával tisztítható.

14. A konnektorból történő kihúzás esetén ne a kábelt, hanem a villásdugót húzza ki.
15. A készülék működik a bekapcsolt tévé mellett, ez a zaj a képernyőn forrása lehet. A TV adás hullámaintól függő. Azt nem jelenti hibás se tévé se rádió működését. Ebben az esetben távolítsa a készüléket a tévétől.
16. A hálózati csatlakozó a hálózatról kihúzásához használható. Fontos, hogy mindig elérhető.
17. Hogy megakadályozzák az esetleges halláskárosodást, ne hallgass hangosan zenét egy hosszú ideig.

**FIGYELEM**

Megfelelőség

A Blaupunkt Competence Center 2N-Everpol Sp. z o.o. kijelenti, hogy ez a készülék megfelel a 2014/53/EU irányelv alapvető követelményeink és más vonatkozó rendelkezéseinek. A megfelelőségi nyilatkozat a termék honlapjáról szerezhető be: www.blaupunkt.com.

Felelős fél: 2N-Everpol Sp. z o.o, Puławska 403A, 02-801 Varsó, Lengyelország, telefon: +48 22 331 99 59, e-mail: info@everpol.pl



A termék kiváló minőségű anyagokból és alkatrészekből áll, újrahasznosíthatók és újra felhasználhatók.



Ha a készüléken az áthúzott szeméttároló van, azt jelenti, hogy a termék 2012/19/EU számú európai uniós irányelv megkívánja. Kérjük, olvassa el a követelmények a helyi rendszerről a hulladék elektromossal és elektronikus berendezésekkel kapcsolatos. Helyi követelmények szerint csinálni kell. Ne dobja a terméket a normál háztartási szeméttel. Megfelelő a régi termék ártalmatlanítása segít megelőzni a lehetséges negatív következményeket a környezetre és az emberi egészségre.



A készülék fel van szerelve akkumulátorral ami megfelel a 2006/66/EC európai irányelv követelményeinek. Ne dobja az elemet a normál háztartási szeméttel. Kérjük, olvassa el a követelmények a helyi rendszerről a hulladék elektromossal és elektronikus berendezésekkel kapcsolatos. Helyi követelmények szerint csinálni kell. Ne dobja a terméket a normál háztartási szeméttel.

Információk a környezetvédelemről

A csomag csak a szükséges elemeket tartalmaz. Minden erőfeszítést tettek, hogy a csomagolóanyag három összetevője könnyen elkülönített legyen: karton (doboz), polisztirol (belső biztonság) és polietilén (zacskó, védő lap). A készülék olyan anyagból készült, melyek újrahasznosíthatók és szétszerelhetőek. Kérjük, olvassa el a követelmények a helyi rendszerről a hulladék elektromossal és elektronikus berendezésekkel kapcsolatos.

Felvételhez és lejátszáshoz engedélyre van szükség. Lásd a szerzői jogi törvényt, valamint az előadók / művészek jogairól.



A Bluetooth® szó márkajelzés és logó a Bluetooth SIG, Inc. bejegyzett védjegyei, és ezen márkajelzéseket engedéllyel használjuk. Más védjegyek és márkanevek a vonatkozó tulajdonoshoz tartoznak.

Köszönjük, hogy megvásárolta termékünket. Kérjük, a készülék használata előtt figyelmesen olvassa el a jelen használati útmutatót. A használati útmutatót tegye el a készülék ismételt használatának érdekében.

Fontos: Jelen használati útmutató univerzális és mind a PA, mind az MB széria modelljeire vonatkozik. Lehetséges, hogy az Ön által megrendelt készülék nem tartalmaz minden funkciót mely a jelen útmutatóban részletezésre kerül. A felhasználóra ilyen esetben a használati útmutatónak az a része vonatkozik, mely az általa megrendelt készülék funkcióit tartalmazza.

Vezérlőpanel

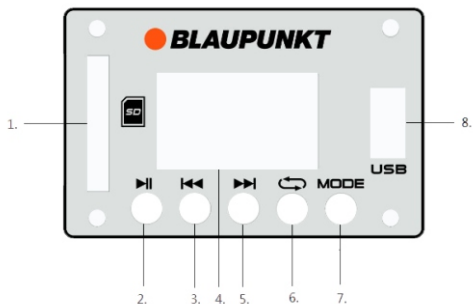

1- SD kártya bemenet

2- Lejátszás/szünet gomb

3-„, Előző "gomb

4- Kijelző

5-„, Következő "gomb

6- Ismétlés gomb

7- Lejátszás módjának kiválasztása

8- USB csatlakozó

Távírányító

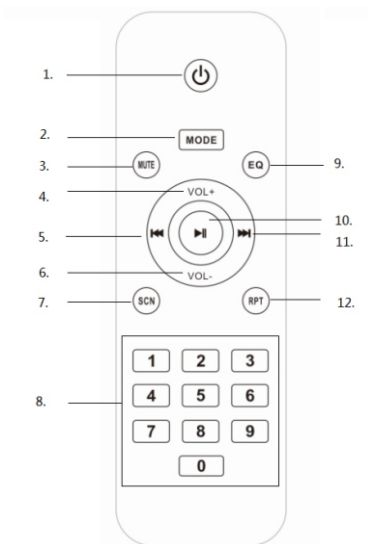

1- Bkapsológomb

2- Lejátszás módjának kiválasztása

3- Némítás gomb

4- Hangerősség növelése

5-„, Előző "gomb

6- Hangerősség csökkentése

7- Rádiócsatornák keresése

8- Numerikus gombok

9- Hangszínszabályozó gomb (normális, rock, pop, klasszikus, jazz, híradó)

10- Lejátszás/szünet gomb

11-„, Következő "gomb

12- Ismétlés gomb (egy szám ismétlése / véletlenszerű / mindegyik szám ismétlése)

Aramellátás

Le kell ellenőrizni, hogy az áramforrás paraméterei megfelelnek-e a készülék panelén feltüntetett névleges értékeknek. Amennyiben az áramforrás nem teljesíti a névleges értékeket, úgy a képviselővel vagy a szervizzel kell felvenni a kapcsolatot. A tápkábel anya végét helyezze a készüléken található érzékelő aljzatba, majd a dugót helyezze a falon található konnektorba. Ezt követően kapcsolja be a készüléket a bekapcsológombbal a kijelző elindítása érdekében. A kijelző működése jelzi a készülék megfelelő bekapcsolását.



ü

Az akkumulátorok behelyezése a távirányítóba

Nyissa ki az elemtartó fedelét és helyezzen be 2 db AAA elemet. Győződjön meg arról, hogy az elemek pólusai az elemtartó alján feltüntetett szimbólumoknak megfelelően helyezkednek-e el. Ezt követően zárja be az elemtartó fedelét.

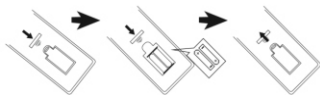

Megjegyzések:

- A távirányító a készüléktől 5 méterre működik a legjobban, amennyiben nincs semmilyen akadály a távirányító és a készülék között.
- A távirányítót a készülék elején található érzékelő felé kell irányítani.
- A távirányító érzékenysége az elem lemerülésével egyre kisebb lesz. A készülék irányítása érdekében új elemeket kell behelyezni.
- Amennyiben a készülék hosszabb ideig használaton kívül van, úgy az elemet ki kell venni a távirányítóból.
- Az elemet környezetudatos módon hasznosítsa újra. Kérjük vegye figyelembe a helyi, erre vonatkozó törvényi előírásokat.

Általános kezelés

- Bekapcsolás/kikapcsolás:** A panelen található bekapcsológombbal a készülék be- és kikapcsolható; a távirányítón található bekapcsológombbal pedig a készenléti mód kapcsolható be/ki.
- Lejátszás forrásának kiválasztása:** A készülék panelén, vagy a távirányítón található üzemmód választó gomb segítségével lehet kiválasztani az alábbi forrásokat: FM/Bluetooth/Line-in/USB/SD kártya.
- Hangerősség szabályozás:** A hangerősséget a készülék panelén található forgatógombbal lehet növelni vagy csökkenteni. A hangerő a távirányítón található VOL +/- gombokkal is állítható, azonban a maximális hangerősség beállítását a fő hangerősségi szint korlátozza.
- Magas és mély hangok szabályozása: A hangszín a készülék panelén található magas/mély hangok szabályozását szolgáló forgatógombbal állítható be.



5. Némítás: A távirányítón található némítás gomb megnyomásával némítható le a készülék; az ismételt megnyomása helyreállítja a kimeneti hangot.

6. Hangszínszabályozó beállítás: A hangszínszabályozás módja a távirányítón található EQ gomb megnyomásával állítható be: normál, rock, pop, klasszikus, jazz, híradó. (Ez a funkció kizárólag az USB/SD/FM és Bluetooth módokban érhető el).

7. Lejátszás/szünet: A zenelejátszás szüneteltetése érdekében ezt a gombot nyomja meg, majd a Bluetooth/USB/SD módban az elindításhoz ismételten nyomja meg.

8. Ismétlés: Ezzel a gombbal az alábbi ismétlési módok választhatók ki: egy szám ismétlése / véletlenszerű / mindegyik szám ismétlése.

9. Tápellátás és túlterhelés: Amennyiben a készülék áramot kap, úgy a tápellátás lámpa világít. A piros lámpa akkor kezd el villogni, amikor a készülék túl van terhelve. Ez a hangszórók védelme érdekében történik meg. Ilyen esetben a hangszóró komoly meghibásodásának elkerülése érdekében lejjebb kell venni a hangerőt. (A tápellátás visszajelző csak a PA szériában található meg).

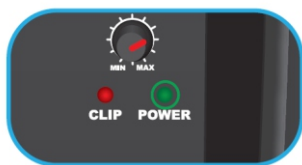

FM rádió kezelése

FM rádió hallgatása előtt próbálja meg a készüléket ablakhoz közel, vagy más, olyan helyre helyezni, ahol jól fogható a rádiócsatornák. A készülék egy beépített FM antennával rendelkezik.

1. Automatikus szkenelés és rádiócsatorna beállítás (mindegyik funkció egy helyen): A fogható rádiócsatornák automatikus szkenelése és elmentése érdekében röviden nyomja meg a készülék panelén található lejtárszás/szűnet gombot, vagy a távirányítón található szkenelés gombot. A szkenelés befejeztével a készülék az elmentett csatornák közül az első fogja lejtárszani. (Az elmentett csatornák maximális száma: 99).

2. Elmentett csatornák kiválasztása: A következő csatorna kiválasztásához rádió módban nyomja meg a készülék panelén vagy a távirányítón a „következő” / „előző” gombot; a csatorna gyors kiválasztása érdekében a távirányítón található numerikus gombokkal közvetlenül bevíthető a lejtárszani kívánt csatorna száma.

3. Automatikus hangolás és átlépés adott FM csatornára:

3-1. Az elérhető csatornák alacsonyabb vagy magasabb frekvenciára történő automatikus hangolása érdekében nyomja meg és néhány másodpercig tartsa lenyomva a készülék panelén vagy a távirányítón a „következő” / „előző” gombot. A készülék megállítja a lejtárszást, majd az elérhető csatornát a megtalálása után elindítja.

3-2. Egy kiválasztott FM csatorna lejtárszásához adja meg a kívánt frekvenciát a távirányítón található numerikus gombok segítségével. Például: A 89,8 Mhz-en elérhető csatorna lejtárszásához a távirányítón a 8, 9, 8 gombokat nyomja meg; a készülék a 89,8 Mhz-en fogható csatornát fogja lejtárszani.

Pozor: V ődsledku elektromagnetického rušenia sa kvalita zvuku rádia môže počas nabíjania zhoršit (pripomíname, že to nie je porucha). Na zaručenie lepšej kvality zvuku pri počúvaní rozhlasových staníc, môžete reproduktor odpojiť od sieťového el. napätia a používať akumulátorové napájanie.

Lejtárszás USB-ről/SD kártyáról

A termék rendelkezik USB/SD kártyáról történő lejtárszasi lehetőséggel is. A lejtárszás megkezdése előtt MP3 formátumban másolja át a zenét az adathordozóra; először helyezze az adathordozót a készülékbe, mivel az USB/SD mód csak azután válik elérhetővé, hogy az adathordozó megfelelően behelyezésre került a készülékbe. Ezt követően az adathordozó felismerésre kerül, a készülék pedig automatikusan elkezd lejtárszani az MP3 formátumú zenefájlokat.

1. Zeneszám (fájl) kiválasztása: Az előző vagy következő zeneszám (fájl) lejtárszása érdekében röviden nyomja meg a „következő” / „előző” gombok egyikét; az éppen lejtárszott zeneszám előre vagy hátratekeréséhez hosszan nyomja meg a gombot. A megfelelő zeneszám (fájl) kiválasztásához a távirányítón található numerikus gombokat használja.

2. USB módban az alábbi funkciók választhatók: lejtárszás/szűnet, némítás, ismétlés, hangszínszabályozás, magas/mély tónusok beállítás stb. Az adott funkció leírása a jelen használati útmutató általános részében található.

Megjegyzések:

a. USB adattároló USB hosszabbítóval való csatlakoztatása nem ajánlott, mivel a hangjel küldések adatvesztést okozhat, így a lejtárszás zavarossá vagy szaggatottá válhat.

b. Nem garantált mindegyik MP3 formátumú szám dekódolása és lejtárszása.

c. A készülékbe helyezett adattároló kapacitása nem haladhatja meg a 32 GB-ot.

d. Némelyik márká adathordozójának felismerése több időt vehet igénybe; ez nem utal azonban gyári hibára.

Bluetooth kezelése

A készülék Bluetooth funkciót tartalmaz, melynek köszönhetően más Bluetooth technológiával rendelkező készülékről (okostelefon, tablet, stb.) vezeték nélkül játszható le zene.

1. A Bluetooth funkció bekapcsolásához néhányszor meg kell nyomni a mód kiválasztása gombot; a hangszóró egy hangjelzést ad ki, mely azt jelzi, hogy a készülék párosításra kész.

2. Kapcsolja be a készülékén a Bluetooth funkciót és keresse ki az elérhető eszközöket (a funkciónak a használati útmutató megfelelő részében nézzen utána); majd válassza ki az elérhető eszközök listáján az Ön készülékét. A párosítás érdekében a „BP (PA/MB széria modelljének megnevezése)” pozíciót válassza ki.

3. Egy másik hangjelzés utal arra, hogy a készülék Bluetooth-on sikeresen csatlakozott.

4. Ezt követően lehetséges a Bluetooth-al ellátott készüléken a zeneszám lejtárszása; a hang a hangszóróból fog szólni.

5. Lejtárszás közben a „következő” / „előző” gombokkal választható ki az utolsó és a következő szám.

6. Bluetooth módban az alábbi funkciók választhatók: lejtárszás/szűnet, némítás, hangszínszabályozás, magas/mély tónusok beállítás stb. Az adott funkció leírása a jelen használati útmutató általános részében található.

Megjegyzések:

a. Nem garantált, hogy mindegyik Bluetooth forrással sikeres lesz a csatlakozás, mivel különböző cégek gyártják őket és máshogy kerülnek megtervezésre.

b. A csatlakozás legjobb minősége érdekében ne távolodjon el több mint 10 méterre a készüléktől és ne legyen semmilyen akadály a párosított eszközök között.

c. A Bluetooth funkció segítségével egyszerre egy készülékkel lehet csatlakozni.

d. Bluetooth-on történő lejtárszások bejövő hívás esetén a lejtárszás automatikusan megáll, majd a telefonos beszélgetés végeztével újraindul.

e. Amennyiben egy másik készülékkel szeretne csatlakozni Bluetooth-on keresztül, úgy a meglévő kapcsolatot először fel kell bontani; ellenkező esetben a készülék neve nem kerül kivetítésre a találati listán.

Prehrávanie Bluetooth TWS (angl. True Wireless Stereo): Reproduktor má funkciu TWS prostredníctvom Bluetooth. Ak máte dve rovnaké zariadenia, keď aktivujete režim prehrávanie Bluetooth, môžete ich navzájom spojiť. Pri prvom použití musíte jeden z týchto reproduktorov zvoliť za hlavnú jednotku. Následne stlačte a na cca 5 sekúnd podržte tlačidlo prehrávanie/pauza na ovládacom paneli, spustí sa párovanie s druhým reproduktorom, ktorý musí byť spustený v režime Bluetooth. Po úspešnom spárovaní hlavný reproduktor bude prehrávať „pravý kanál” a druhý, pomocný reproduktor bude prehrávať „ľavý kanál”. Následne môžete spustiť prehrávanie cez Bluetooth. Zvuk sa bude prehrávať na oboch reproduktorech. Po vypnutí alebo po zmene režimu prehrávanie a po prepnutí naspäť na režim Bluetooth, sa oba reproduktory automaticky spárujú, aby mohli pracovať v technológii TWS. Pri prvom spárovaní TWS mózu z reproduktora zaznieť zvuky ako „sa sa sa...”, pripomíname, že to nie je porucha. Keď vypnete hlavný reproduktor, prehrávanie TWS sa preruší.

Line-in/AUX/MP3 csatlakozások kezelése

Vezetékes kapcsolat létrehozása és más lejátszóról vagy erősítőről történő lejátszás érdekében az alábbi utasításnak megfelelően kell eljárni.

1. A megfelelő audió kábelt csatlakoztassa a készülék paneljén található jack típusú (RCA vagy Cannon) AUX IN porthoz, a másik végét pedig a kimeneti jack típusú csatlakozó segítségével a külső lejátszóhoz, mint pl. MP3, CD, DVD, keverő stb. (Kizárólag a PA25-ös modell rendelkezik Cannon típusú csatlakozóval).



2. Válassza ki a zeneszámot és játssza le a külső lejátszón; a hang a hangszóróból fog szólni.
3. Ilyen esetben a vezérlést a külső lejátszó végzi. A hangrendszeren ettől függetlenül beállítható a hangerősség, a némítás, valamint a magas és mély hangok.

Vezetékes kimenet/audió kimenet

A megfelelő audió kábelt csatlakoztassa a készülék paneljén található jack típusú (RCA vagy Cannon) porthoz, a másik végét pedig a jack típusú AUX IN csatlakozó segítségével a másik aktív hangrendszeres készülékhez. Ebben az esetben a hang mind a készülék hangszórójából, mind a másik hangrendszerből fog szólni. Érdemes megjegyezni, hogy a fő vezérlés a hangszórók oldalán történik a vezetékes kimeneti lejátszás során. (Ez a funkció csak a PA szériában található meg).

Osvetlenie reproduktora

Osvetlenie reproduktora zapnete stlačením tlačidla LED osvetlenia, vypnete, keď tlačidlo pät vypnete. **(Funkcia je dostupná iba v PA20LED/MB06.2/MB08.2)**



Karaoke

A készülék mikrofon funkcióval van ellátva, melynek köszönhetően énekelni is lehet rajta otthon vagy egy zenés bulin. A mikrofont a jack típusú mikrofon bemenetbe kell csatlakoztatni egy 6,5 mm-es, vagy Cannon típusú segítségével (készülékünk 6,5 mm-es vezetékes mikrofont tartalmaz), majd a hangerősség szabályozóval kell beállítani a mikrofon kimeneti erősségét. Ezt követően el lehet kez

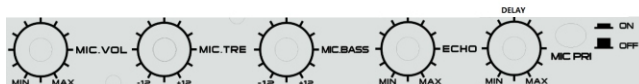
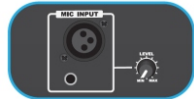

Tippek:

- a. Mikrofon és karaoke funkció használatakor lehetséges az alacsony/mély hangok, a visszhang, valamint a késleltetés beállítása a megfelelő forgatógomb használatával.
- b. A hangerősség, a magas/mély hangok, valamint a visszhang magasra állításakor a mikrofon túlterhelése és torzítása miatt nagy zajokat generálhat a hangszóró. Ez nem utal meghibásodásra. A forgatógombokat használva az egyes beállításokat lassan növelje vagy csökkentse. Nagy zaj keletkezésekor kapcsolja ki és be a mikrofont.
- c. Készülékünk mikrofon prioritási funkcióval van ellátva. Amennyiben a funkció kiválasztásra kerül, úgy a karaoke hangja elsőbbséget élvez a hangszórón (zenés alátét nélkül); a zenés alátét az éneklés után kerül automatikusan visszaállításra.
- d. Egyszerre használható a karaoke funkció és játszható le zeneszám; amennyiben a karaoke hangerősségét növelni, a zenés háttérét pedig csökkenteni szeretné, úgy meg lehet próbálni külön a mikrofon hangerejét és a fő hangerőt beállítani. (Különösen a PA25-ös modellben fokozatosan kell növelni vagy csökkenteni a zenés háttér hangerejét a jack típusú Line-in port mellett található forgatógombbal).
- e. Amennyiben a mikrofon a hangszóró mellé kerül, úgy azt ki kell kapcsolni. Ellenkező esetben nagy zaj keletkezik.

Akkumulátoros működtetés és töltés

Termékünk beépített, tölthető akkumulátort tartalmaz, mely kültéri zenelejátszás tesz lehetővé anélkül, hogy áramforráshoz lenne csatlakoztatva. A készülék a töltést csak akkor kezdi meg, amikor elektromos hálózathoz van csatlakoztatva. A töltést jelző lámpa a töltés ideje alatt pirosan világít, majd az akkumulátor teljes feltöltése után zöldre vált. Az elem lemerülések a hangszórón kijövő hang torzítottá válik. A további lejátszás érdekében az akkumulátor feltöltése szükséges. (A PA25-ös modell nem rendelkezik beépített akkumulátorral).

A készülék egy jack típusú porttal is rendelkezik 12V DC akkumulátorral történő csatlakozáshoz, mely külső, 12V-os táppal való közvetlen csatlakozást tesz lehetővé.

Figyelem:

Az akkumulátor élettartama az alábbi egyszerű, töltésre és tárolásra vonatkozó utasításoknak köszönhetően meghosszabbítható.

- Az első néhány töltés alkalmával az elemet teljesen fel kell tölteni.
- A készüléket 5°C –35°C (40°F –95°F) közötti hőmérsékleten tárolja.
- Az akkumulátort ne töltsse 24 óránál több ideig. Az akkumulátor túlzott feltöltése vagy lemerítése lecsökkentheti az élettartamát.
- Az akkumulátor élettartama idővel természetes úton csökken.
- A hangszóró képes zenét lejátszani töltés közben. Amennyiben a készülék hosszabb ideig használaton kívül marad, úgy a hangszórót ki kell kapcsolni és ki kell húzni az áramból.
- A hosszú töltés és merítés befolyásolja az akkumulátor élettartamát, valamint a lejátszási idő lerövidítéséhez vezet. A gyártó nem tudja garantálni folyamatosan ugyanazt a lejátszási minőséget, erre a garancia és a szerviz nem vonatkozik.
- Töltési idő: kb. 5-9 óra ; Zenelejátszási idő: kb. 3.5 óra.

Elhelyezés

A hangszóró úgy lett megtervezve, hogy földön, asztalon vagy állványon legyen használható (kizárólag a kis méretű, PA szériás termékek esetében; az állvány nem kapható szállítással). Kerülendő a hangszóró sarokban, vagy fal felé fordított helyzetben való elhelyezése, mivel



Problémák elhárítása

1. A hangszórót nem lehet bekapcsolni.

- Le kell ellenőrizni, hogy az áramellátás megfelelő-e, valamint, hogy a bekapcsológomb be van-e kapcsolva.
- A lemerült akkumulátort fel kell tölteni.

2. Nincs hang.

- Le kell ellenőrizni, hogy a lejátszási forrás megfelelően van-e kiválasztva, valamint, hogy a kábel megfelelően van-e csatlakoztatva.
- Meg kell próbálni a hangot a hangerő szabályozóval beállítani.

3. Torzított hang.

- Meg kell próbálni a hangminőséget beállítani és a zenét alacsony hangerőn lejátszani.
- Le kell ellenőrizni a magas és mély hang beállítását.

4. Zajok rádiócsatorna hallgatásakor.

- A készüléket a jobb vétel érdekében át kell helyezni máshová.
- A rádiócsatornákat le kell szkenelni és át kell kapcsolni a készüléket egy másik csatornára.

Műszaki adatok

Áramforrás: AC 110 –240V, 50/60 Hz.

FM hullámok frekvenciája: 87,5 –108,0 MHz;

USB paraméterek: 5V, 200mA, 2.0 verzió, max. 32 GB kapacitású adattároló kezelése.

Bluetooth: V5.0

RMS kimeneti teljesítmény: 35W a PA10 modell esetében.

38W a PA12 modell esetében.

42W a PA15 modell esetében.

160W a PA25 modell esetében.

35W az MB06 modell esetében.

35W az MB06.2 modell esetében.

40W az MB08.2 modell esetében.

36W az MB10 modell esetében.

2 x 38W pre model PA20LED

Magas és mély hangok szabályozása: -12 dB és +12 dB között.

Beépített tölthető ólom-sav akkumulátor: PA10/12/15/20LED, MB06/MB06.2/MB08.2/MB10 modellek.

Áramfelvétel: 50W (160W a PA25 modell esetében).

Áramfelvétel készenléti állapotban: < 1W.

(A fenti műszaki adatok előzetes értesítés nélkül megváltoztathatók).

VAŽNE SIGURNOSNE UPUTE

UGROŽENJE OD ELEKTRIČNOG
UDARA NEMOJTE OTVARATI

Oprez:

Kako bi se smanjila opasnost od električnog udara, nemojte skidati poklopac niti stražnj dio uređaja. Unutar uređaja ne postoje komponente za popravak od strane korisnika. Održavanje i popravak opreme izvršava isključivo kvalificirano servisno osoblje.

Objašnjenje grafičkih simbola:

Simbol munje sa sa strelicom koji se nalazi u jednakostraničnom trokutu upozorava na prisutnost neizoliranog, opasnog napona unutar kućišta uređaja koja može postići veličinu uzrokujuću strujni udar.



Uskličnik unutar jednakostraničnog trokuta upozorava korisnika da ovdje su prezentirane važne poruke za rad i održavanje opreme u dokumentaciji priloženoj uređaju.

Pročitajte ovaj priručnik prije uporabe uređaja da se upoznate sa značajkama i kako koristiti uređaj sukladno namjeni. Ovo će osigurati dugotrajan, besprijekoran rad uređaja i zadovoljstvo uz korištenje.

Važne informacije

- Sačuvajte operativne upute i sigurnosne informacije kako bi se ih moglo koristiti u budućnosti.
- Nemojte dopustiti da na uređaj kapa ili proliva se bilo koja tekućina.
- Ne smijete se također koristiti na vlažnim mjestima, kao što su npr. kupaoonica.
- Ne postavljajte uređaj na sljedećim mjestima:
- Izložen suncu ili blizu grijalica.
- Na vrh druge stereo opreme koja generira toplinu.
- Tako da blokira ventilaciju ili u prašnjavom mjestu.
- U okruženju izloženom neprekidnim vibracijama.
- U područjima visoke vlage.
- Ne postavljajte uređaj blizu otvorenog plamena ili otvorene vatre.
- Uređaj se može koristiti samo na način opisan u ovim uputama.
- Prije prvog uključivanja napajanja, pobrinete se da je napajanje ispravno pripojeno.
- USB memoriju se pripaja neposredno ili preko produžnog USB kabela s dužinom do 25 cm.

Iz sigurnosnih razloga, nemojte skidati poklopce ili pristupiti unutrašnjosti uređaja. Uređaj smije popravljati samo kvalificirano servisno osoblje.

Nemojte rastavljati uređaj ili otvarati njegovo kućište, jer unutra nema dijelova koje bi se moglo popraviti od strane korisnika. Ržavanje i popravak opreme izvrši isključivo kvalificirano servisno osoblje.

Sigurnosne upute

1. Pročitajte upute - prije uporabe stroja, pročitajte sve upute i informacije o sigurnosti.
2. Sačuvajte ove upute - zadržite upute za upotrebu i održavanje kako bi se ih moglo koristiti u budućnosti.
3. Poštujte upozorenja - slijedite sva upozorenja objavljena na uređaju te koje se nalaze u uputama.
4. Slijedite upute - slijedite upute i preporuke za korisnike.
5. Montaža - montirajte uređaj prema uputama proizvođača.
6. Izvori energije - uređaj treba napajati samo iz izvora koji je naveden na naljepnicama na kabelu napajanja. Ako niste igurni koju vrstu napajanja ima vaša kuća, obratite se prodavatelju ili lokalnoj energetskoj tvrtki.
7. Uzemljenje ili polarizacija napajanja - uređaj ne mora biti uzemljen. Provjerite je li utikač potpuno umetnut u utičnicu ili u produžni kabel, kako bi se spriječio otkriće igle ili kontakata. Neke verzije stroja mogu biti opremljene polariziranim utikačem izmjenične struje (jedna lopatica je šira). Ovaj utikač se može umetnuti u utičnicu samo na jedan način. Ovo je sigurnosna značajka. Ako ne možete staviti utikač u utičnicu, pokušajte ga okrenuti. Ako utikač i dalje ne odgovara utičnici, pozovite električara da to promijeni. Ne skidajte zaštitu polariziranog utikača. Kada koristite produžni kabel ili kabel za napajanje osim isporučenog s uređajem morate imati odgovarajuće čepove i potvrdu o sigurnosti potrebnu za određenu zemlju upotrebe.
8. Osiguranje kabela za napajanje - energetski kabeli moraju biti preusmjereni na takav način kako ne bi se moglo kroz njih hoditi, pritiskivati ili obrezivati bilo kojim postavljenim objektima. Obratite posebnu pozornost na utikače, utičnice i mreže, gdje kabeli izlaze iz uređaja.
9. Preopterećenja - nemojte preopteretiti zidne utičnice, produžne kabele i električne distributere, jer ovo baš može dovesti do požara ili strujnog udara.
10. Ventilacija - uređaj mora biti pravilno provjetran. Ne postavljajte uređaj na krevet, kauč ili drugu sličnu površinu. Nemojte prekrivati stroj stolnjakom, salvetom, novinama i sl.
11. Vrućina - nemojte postavljati uređaj u blizini izvora topline kao što su grijači, radijatori, peći i ostali uređaji (pojačala) koji stvaraju toplinu. Ne stavljajte na uređaj upaljenih svijeća i drugog otvorenog plamena.
12. Voda i vlaga - kako bi se smanjio rizik od požara ili električnog udara, nemojte izlagati uređaj kiši, vlazi i vodi, na primjer u sauni ili u kupaonici. Ne koristite ovaj proizvod u blizini vode, primjerice blizu kade, umivaonika, sudopera ili kade za pranje rublja, u vlažnom podrumu ili blizu bazena (ili u drugim sličnim mjestima).

14. Čišćenje - uvijek prije čišćenja isključite uređaj iz zidne utičnice. Prašinu oko zvučnika se može ukloniti suhom krpom. Ako za čišćenje će se koristiti sredstvo u obliku aerosola, sprej ne bi se smjelo da bude usmjeren izravno na stroj, ali tkaninu. Budite oprezni da ne oštetiti pogonske jedinice.
15. Dodatna oprema - nemojte koristiti pribore koji nisu odobreni od strane proizvođača, jer mogu predstavljati prijetnju za rad uređaja i za samog korisnika.
16. Pribori - nemojte postavljati uređaj na nestabilne kolicke, stalku, tronožcu, nosaču ili stolu. Uređaj se može kotrljati i oštetiti se ili uzrokovati ozbiljne ozljede djeci ili odraslim osobama. Koristite samo kolicke, stalke, tronožce, nosače ili stolove kojih preporučuje proizvođač ili se ih prodaje zajedno s uređajem. Montažu uređaja se mora provesti u skladu s uputama proizvođača, koristite pribore za ugradnju oobrene od strane proizvođača.
17. Premještanje stroj - uređaj postavljen na kolicama mora se premješati vrlo pažljivo. Naglo zaustavljanje, previše sila i neravne površine mogu uzrokovati da kolica s uređajem prevrne.
18. Vrijeme bez korištenja uređaja – kabel napajanja mora biti isključen iz zidne utičnice tijekom grmljavinskog nevremena ili ako se ga ne koristi duže vrijeme.
19. Servisiranje - ne pokušavajte pogledati unutrašnjost uređaja sami. Otvaranje poklopca može uzrokovati opasne napone i izložiti vas drugim opasnostima. Održavanje i popravak opreme vrši isključivo kvalificirano servisno osoblje.
20. Kada stroj nije u uporabi, izvucite mrežni utikač iz zidne utičnice. Kad je uređaj pripojen na izvor napajanja, uređaj je u stanju čekanja i nije u potpunosti isključen.
21. Rezervni dijelovi – tijekom zamjene dijelova, treba provjeriti dla li serviser je koristio rezervne dijelove koje preporučuje proizvođač ili dijelove koje su identične originalnim dijelom. Izrada zamjene neodobrenih rezervnih dijelova ugrožava od požara, strujnog udara ili drugih opasnosti.
22. Glavni osigurači – da bi se konstantno osiguralo uređaj od požara, koristite osigurače samo odgovarajuće vrstu i određenih parametara. Parametri osigurača u rasponu napona su označeni na uređaju.
23. Ne smije se da se poveća glasnoću dijela kad se sluša dio s niskom glasnoćom ili u slučaju odsutnosti ulaznog audio signala. Inače, s naglim porastom snage signala možete oštetiti zvučnik.
24. Jedini način da isključite uređaj iz izvora napajanja je takav da odspojite mrežni kabel iz zidne utičnice ili uređaja. Električna utičnica ili kabel ulazne snaga na uređaju mora biti uvijek na raspolaganju kada koristite proizvod.
25. Uređaj bi trebao biti instaliran u blizini utičnice napajanja ili produžnog kabela na takav način su oni uvijek na raspolaganju.
26. Maksimalna temperatura okoline uređaja je 35°C
27. Savjeti za elektrostatička pražnjenja - ako se rad prekine zbog elektrostatičkog pražnjenja, isključite uređaj ponovno ili premjestiti ga na drugo mjesto.
28. Baterija
 - a. Baterije se ne smije izlagati pretjeranoj toplini, npr. suncu, vatri i sličnim uvjetima.
 - b. Kod zbrinjavanja baterije, obratite pažnju na aspekte okoliša.
 - c. Ponašajte se oprezno tijekom korištenjem baterija: kako bi se spriječio curenje baterije, koje može uzrokovati ozljede ili oštećenja na uređaju:
 - Pri umetanju baterija obratite pažnju na polaritet (+ i -).
 - Nemojte koristiti različite baterije u isto vrijeme - stare i nove, alkalne baterije, standardne itd.
 - Izvadite baterije iz uređaja kad se ga neće koristiti duže vrijeme.

UPOZORENJE

Uređaj ne smije biti korišten od strane osoba (uključujući djecu) sa smanjenim fizičkim, osjetilnim ili mentalnim sposobnostima te osoba s nedovoljnim znanjem i iskustvom, ako nisu one pod nadzorom osobe odgovorne za njihovu sigurnost i nisu obučeni o tome kako sigurno koristiti uređaj. Prisutnost odraslih je potrebna ako uređaj koriste djeca; ovo će osigurati sigurnu uporabu uređaja.

1. Nikada ne ostavljajte stroj da radi bez nadzora! Isključite uređaj kada nije u uporabi, čak i za kratko vrijeme.
2. Uređaj se ne može upravljati putem vanjskog sata s timerom, ili posebnim sustavom daljinskog upravljanja.
3. Da bi se izbjegla opasnost u slučaju štete za zamjenu kabela napajanja treba se obratiti proizvođaču, ovlaštenom servisu ili drugim stručnim osobama.
4. Prije uporabe uređaja, provjerite je li napon odgovara naponu koji je nastao u mrežnom naponu.
5. Nemojte prekrivati ventilacijske otvore uređaja, npr. papirom, tkaninama, zavjesama, itd. Uvjerite se da uređaj ima najmanje 20 cm slobodnog prostora, a na svakoj strani - najmanje 5 cm.
6. Nemojte dopustiti da na uređaj kapaju ili prolivaju tekućine, te nemojte stavljati posude s tekućinom, poput vaza.
7. Kako biste spriječili požar ili strujni udar, uređaj mora biti zaštićen od žarišta, kiše, vlage i prašine.
8. Ne postavljajte uređaj blizu izvora vode, npr. slavine, kade, bazena ili perlice rublja. Staviti uređaj na ravnu i stabilnu površinu.
9. Nemojte da uređaj izlažite jakim magnetskim poljima.
10. Nemojte da uređaj stavljate izravno na pojačalu ili prijammiku.
11. Ne postavljajte uređaj na vlažnom mjestu, jer vlaga ima štetan učinak na električne komponente.
12. Dovođenje uređaja iz hladnog u toplo vlažnom mjestu može uzrokovati kondenzaciju na leći unutar playera. U ovom slučaju, uređaj neće raditi ispravno. Uređaj se mora ostaviti uključeno oko jedan sat kako bi se omogućilo isparavanje vlage.
13. Izbjegavajte korištenje kemijskih otapala, jer mogu oštetiti boju kućišta. Uređaj se obriše čistom, suhom ili vlažnom krpom.
14. Prilikom uklanjanja utikača iz zidne utičnice, uvijek povucite utikač, a ne kabel.
15. Kada uređaj se koristi u blizini uključeno televizora, ovo može biti izvor buke ili slike u obliku linije na zaslonu uređaja. Ovo ovisi o propusnosti emitiranja valova. To ne označava kvar uređaja ili televizora, ako vidite takve linije, pomaknite uređaj dalje od TV prijammika.
16. Mrežni utikač se upotrebljava za isključivanje napajanja zato mora biti uvijek na raspolaganju.
17. Da biste spriječili mogući gubitak sluha, ne slušajte glasno glazbu kroz duže vrijeme.



NAPOMENA



Izjava

Niže navedenim Blaupunkt Competence Center 2N-Everpol Sp. z o.o. izjavljuje da je ovaj proizvod u skladu sa zahtjevima i drugim relevantnim odredbama Direktive 2014/53/EU. Za potpunu Izjavu o sukladnosti posjetite stranicu www.blaupunkt.com na kartici proizvoda.

Odgovorni subjekt: 2N-Everpol Sp. Z o.o.

Puławska 403A, 02-801 Varšava, Poljska

Telefon: +48 22 331 99 59, e-mail: info@everpol.pl



Proizvod je izrađen od visokokvalitetnih materijala i dijelova koji se mogu reciklirati i ponovo upotrijebiti.



Ako vaš uređaj ima znak prekrížene kante za otpatke, ovo označava da je proizvod pokriven odredbama Europske direktive 2012/19/EU. Molimo poštuje zahtjeve lokalnog sustava za prikupljanje električnog otpada i elektroničke opreme. Radite u skladu s lokalnim propisima. Ne bacajte ovaj proizvod zajedno s kućnim otpadom. Ispravnim odlaganjem starog proizvoda spriječit ćete potencijalne negativne posljedice na okoliš i zdravlje ljudi.



Uređaj je opremljen sa baterijama obuhvaćenim Europskom direktivom 2006/66/EC. Baterije se ne smije odlagati zajedno s komunalnim otpadom. Molimo pogledajte lokalne propise o zasebnom prikupljanju baterija jer ispravnim odlaganjem spriječit ćete potencijalne negativne posljedice na okoliš i zdravlje ljudi.

Informacije o zaštiti okoliša

Paket uključuje samo nužne komponente. Svaki napor je napravljen da bit tri sastavni komponenti paketa lako odvojili: karton (kutija), polistirenska pjena (zaštita unutra) i polietilen (vrećica, zaštitna folija). Uređaj je izrađen od materijala koje se može reciklirati i ponovo upotrijebiti nakon demontaže od strane specijalizirane tvrtke. Poštujte lokalne propise o raspolaganju iskorištenih ambalažnih materijala, baterija i nepotrebne opreme.

Snimanje i reprodukcija materijala može zahtijevati pristanak. Vidi Zakon o autorskim pravima i prava izvođača/umjetnika.

Napomena o ERP2 (oprema koja se odnosi na energiju)

Ovaj ekodizajnirani uređaj zadovoljava zahtjeve 2. faze Uredbe Komisije (EZ) br. 1275/2008 kojom se provodi Direktivu 2009/125/EZ o potrošnji energije od strane isključenih i elektroničkih uređaja ili uređaja u modu čekanja za uredsku i kućnu uporabu.



Vlasnik zaštitnog znaka i logotipa Bluetooth® je tvrtka Bluetooth SIG, Inc. USA. Upotreba tih znakova i logotipa podliježe licenciji. Ostali zaštitni znakovi i trgovački nazivi su u vlasništvu određenih vlasnika.

Hvala što ste kupili naš proizvod. Molimo pažljivo pročitajte ovaj priručnik prije upotrebe uređaja. Držite ovaj priručnik i za buduću upotrebu.

Važno: Ovaj je priručnik univerzalan i služi za modele PA i MB serije. Naručeni model možda ne sadrži sve funkcije opisane u ovom priručniku. U takvoj situaciji korisnik se može pozvati na dio upute za upotrebu koji uključuje funkcije naručenog modela.

Kontrolni panel

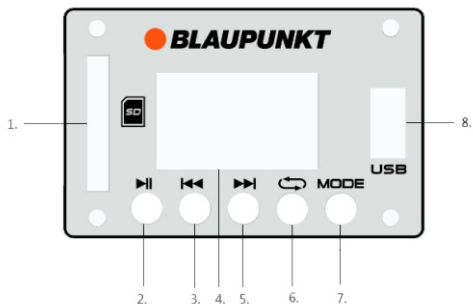

1- Ulaz SD kartice
4- Zaslom
7- Tipka izbora moda rada

2- Tipka reprodukcije/pauze
5- Tipka „sljedeći”

3- Tipka „prethodni”
6- Tipka ponavljanja
8-USB priključak

Daljinski upravljač

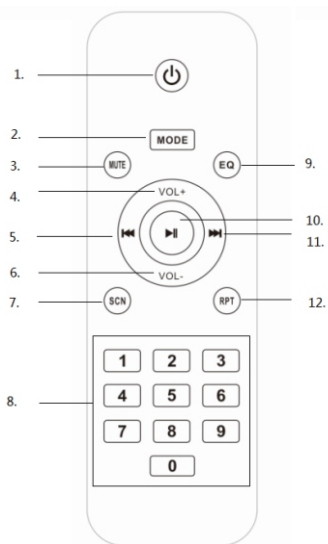

1- Tipka napajanja
2- Tipka za odabir moda rada
3- Tipka za isključivanje zvuka
4- Tipka za povećanje glasnoće
5- Tipka "prethodni"
6- Tipka za smanjenje glasnoće
7- Tipka za skeniranje radio postaja
8- Numeričke tipke
9- Tipka equalizera (normalno, rock, pop, klasika, jazz, vijesti)
10- Tipka za reprodukciju/pauzu
11- Tipka "sljedeći"
12- Tipka za ponavljanje (ponovite jednu pjesmu / slučajno / ponovite sve pjesme)

Priključavanje napajanja

Provjerite odgovara li izvor napajanja nazivnom naponu navedenom na ploči uređaja. Ako ovaj napon ne odgovara nazivnom naponu, obratite se prodajnom predstavniku ili servisnom centru.

Umetnite ženski kraj kabela za napajanje u utičnicu na uređaju, a zatim spojite utikač na zidnu utičnicu. Zatim uključite glavnu tipku napajanja da biste aktivirali zaslon. Njegov rad će značiti da je napajanje ispravno priključeno.



Ugradnja baterije daljinskog upravljača

Otvorite poklopac baterije i umetnite 2 AAA baterije. Provjerite odgovara li polaritet baterije pozitivnim i negativnim simbolima koji su navedeni u odjeljku za bateriju. Zatim zatvorite poklopac baterije.

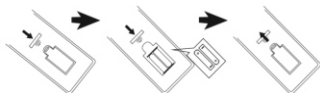

Napomene:

- Udaljenost između daljinskog upravljača i uređaja, koji osigurava najbolji rad, je 5 metara, bez prepreka između daljinskog upravljača i uređaja kojim se upravlja. Kad upravljač daljinskim upravljačem, usmjerite daljinski upravljač prema senzoru daljinskog upravljača na prednjoj strani uređaja.
- Osjetljivost daljinskog upravljača postaje slabija kada je baterija niske razine. Za kontrolu uređaja mora se zamijeniti novim baterijama.
- Izvadite bateriju ako se uređaj ne koristi duže vrijeme.
- Bateriju morate odlagati na ekološki prihvatljiv način. U vezi s tim, pogledajte detaljne smjernice lokalnih vlasti.

Opće djelovanje

- Isključavanje/uključavanje:** Prebacivanjem glavne tipke za napajanje na ploči možete uređaj uključiti ili isključiti; Također možete uključiti / isključiti stanje pripravnosti pritiskom na tipku za napajanje s daljinskog upravljača.
- Izbor izvora reprodukcije:** Pritiskom na tipku za odabir načina rada na ploči uređaja ili na daljinskom upravljaču možete prebacivati izvor reprodukcije u nizu između opcija FM/Bluetooth/Line-in/USB/SD kartice.
- Regulacija glasnoće:** Okretanjem tipke za glasnoću na ploči uređaja možete povećati ili smanjiti glasnoću glavnog izlaza. Također možete postupno podesiti glasnoću pritiskom na tipku VOL +/- na daljinskom upravljaču, ali najveća postavka glasnoće s daljinskim upravljačem ograničena je glavnom postavkom glasnoće.
- Regulacija visokih i niskih tonova:** Okretanjem tipke visokih i visokih tonova na ploči uređaja možete podesiti ton izlaznog zvuka.



- Isključite zvuk:** Možete smanjiti glasnoću pritiskom na tipku za isključivanje zvuka na daljinskom upravljaču; ponovno pritisnite ovu tipku za vraćanje izlaznog zvuka.
- Postavke equalizera:** Pritiskom na tipku EQ na daljinskom upravljaču možete prebacivati između postavki EQ ekvilajzera: normalno, rock, pop, klasično, jazz, vijesti. (Ova je funkcija dostupna samo u USB/SD/FM i u Bluetooth modu).
- Reprodukcija/pauza:** Pritisnite ovu tipku za zaustavljanje glazbe i ponovno je pritisnite za nastavak reprodukcije Bluetooth/USB/SD.
- Ponavljanje:** Pritisnite ovu tipku za reprodukciju glazbe u jednom od načina: ponovite jednu pjesmu / slučajno / ponovite sve pjesme.
- Napajanje i preopterećenje:** Indikator napajanja svijetli kada je uređaj priključen na napajanje. Crveno svjetlo će treptati ako se otkrije preopterećenje. To se događa da zaštiti zvučnik. Smanjite glasnoću da biste spriječili ozbiljno oštećenje zvučnika. (Indikator napajanja dostupan je samo u PA seriji.)

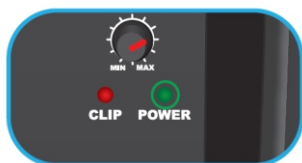

Rukovanje FM radijem

Prije slušanja FM radija pokušajte postaviti uređaj kraj prozora ili na neko drugo mjesto koje omogućuje bolji prijem radija. Uređaj ima ugrađenu unutarnju FM antenu.

1. Automatsko skeniranje i podešavanje radijske stanice (sve u jednom): Kratko pritisnite tipku za reprodukciju / pauzu na ploči uređaja ili pritisnite tipku za skeniranje na daljinskom upravljaču da biste automatski skenirali i spremili dostupne radio postaje. Kada je skeniranje završeno, uređaj će reproducirati prvu prilagođenu postaju. (Maksimalni broj pohranjenih postaja: 99).

2. Odabir pohranjenih postaja: U načinu prijema radija, pritisnite tipku "sljedeći" / "prethodni" na ploči uređaja ili daljinskom upravljaču za odabir i reprodukciju sljedećih postaja; Možete brzo unijeti i odgovarajući prethodno postavljenu broj pomoću brojanih tipki na daljinskom upravljaču za brzi odabir postaje.

3. Automatsko podešavanje i brzi prijelaz na određenu FM postaju:

3-1. Pritisnite i držite tipku "sljedeći" / "prethodni" na ploči uređaja ili daljinskom upravljaču nekoliko sekundi da biste automatski prilagodili raspoložive postaje na višoj ili nižoj frekvenciji. Uređaj će se zaustaviti i reproducirati dostupnu postaju kada je pronađe.

3-2. Unesite odgovarajuću frekvenciju pomoću brojanih tipki na daljinskom upravljaču za reprodukciju odabrane FM postaje. Na primjer: za odabir radio postaje koja emitira 89,8 Mhz, na daljinskom upravljaču odaberite brojeve 8, 9, 8; uređaj počinje reproducirati na 89,8 Mhz.

Pažnja: Kvaliteta zvuka radio stanice može se pogoršati tijekom punjenja zbog smetnji (imajte na umu da to nije kvar). Da biste osigurali bolju kvalitetu zvuka dok slušate radio, zvučnik možete isključiti iz napajanja i koristiti bateriju.

Reprodukcija iz USB/SD kartice

Ovaj proizvod uključuje dekodiranje i reprodukciju s USB uređaja/SD kartice. Prije rada, kopirajte glazbu u MP3 formatu na nositelj; prvo morate umetnuti medij u uređaj jer je USB/SD mod rada dostupan samo ako je uređaj ispravno umetnut u jedinicu. Tada će se otkriti medij i uređaj će automatski početi reproducirati MP3 glazbu.

1. Odabir pjesmu (zapisa): Kratko pritisnite tipku "sljedeći"/"prethodni" za odabir prethodne ili sljedeće pjesme (zapisa); držite tipku za naprijed ili natrag glazbu koja se reproducira. Pritisnite brojčanu tipku na daljinskom upravljaču za brzi odabir željene pjesme (zapisa).

2. U USB načinu možete odabrati funkcije: reprodukciju / pauzu, isključivanje zvuka, ponavljanje, ekvilizator, podešavanje visokih tonova / basova, itd. molimo pogledajte opis funkcije u općem dijelu ovog priručnika.

Napomene:

a. Povezivanje USB uređaja za masovnu pohranu preko USB produžnog kabela za reprodukciju nije preporučljivo jer može proizvesti buku i isprekidani zvuk zbog gubitka audio podataka tijekom prijenosa.

b. Ne jamči se dekodiranje i reprodukcija svih pjesama u MP3 formatu.

c. Podržani uređaj za masovnu pohranu može imati najviše 32 GB memorije.

d. Za neke će marke medija trebati malo više vremena za njihovo čitanje; međutim, to nije njihova krivica.

Bluetooth

Ovaj uređaj ima Bluetooth funkciju koja vam omogućuje bežičnu reprodukciju glazbe s drugog uređaja s Bluetooth funkcijom (pametni telefon, tablet itd.).

1. Pritisnite tipku za odabir načina rada nekoliko puta da biste postavili način rada Bluetooth; iz zvučnika se čuje zvuk obavijesti, što znači da je uređaj spreman za uparivanje.

2. Uključite Bluetooth funkciju na vašem uređaju i potražite druge dostupne uređaje (pogledajte priručnik za uporabu ove funkcije u odgovarajućem korisničkom priručniku); zatim odaberite dostupni uređaj Bluetooth na popisu uređaja. Odaberite uređaj koji se zove "BP (naziv modela PA/MB)" za uparivanje.

3. Nakon zvučnog spajanja uređaja koji koriste Bluetooth funkciju, iz zvučnika se čuje drugi zvuk obavijesti.

4. Sada možete odabrati i reproducirati glazbu sa svog Bluetooth uređaja; zvuk će se emitirati iz zvučnika.

5. Pritiskom na tipku "prethodni"/"sljedeći" možete odabrati zadnju i sljedeću pjesmu tijekom reprodukcije.

6. U načinu rada Bluetooth možete upravljati reprodukcijom / pauzom, isključenjem zvuka, izjednačivačem, kontrolom visokih i niskih tonova i sl. Pogledajte opis funkcije u općem odjeljku ovog korisničkog priručnika.

Napomene:

a. Ne može se jamčiti da će svi Bluetooth uređaji ispravno biti povezani zbog svoje različite konstrukcije i različitih proizvođača.

b. Udaljenost koja osigurava najbolju vezu uređaja u Bluetooth funkciji je 10 metara, bez prepreka između uparenih uređaja.

c. Pomoću Bluetooth funkcije možete se istovremeno povezati samo s jednim uređajem.

d. Ako postoji dolazni telefonski poziv tijekom Bluetooth reprodukcije, reprodukcija se automatski zaustavlja i nastavlja se tek nakon telefonskog poziva.

e. Prije spajanja sa sljedećim uređajem, prekinite trenutnu Bluetooth vezu; u protivnom, naziv modela uređaja neće biti prikazan na popisu.

Reprodukcija Bluetooth TWS (True Wireless Stereo): Zvučnik ima TWS funkciju putem Bluetooth-a. Ako imate dvije iste jedinice i prebacite se na način Bluetooth reprodukcije, možete ih povezati zajedno. Kada prvi put koristite, morate odabrati jedan od zvučnika kao glavni. Zatim dugo pritisnite (5 sekundi) tipku za reprodukciju / pauzu na upravljačkoj ploči da biste se uparili s drugim zvučnikom, također u načinu rada Bluetooth. Nakon uspješnog uparivanja, zvuk "desnog kanala" izlazi iz glavnog zvučnika, a zvuk "lijevog kanala" proizvodi drugi upareni uređaj. Tada možete početi reproducirati pjesme putem Bluetooth-a. Zvuk će se reproducirati preko oba zvučnika. Kad isključite ili promijenite način reprodukcije i vratite se na Bluetooth način, oba zvučnika mogu se automatski upariti za TWS reprodukciju. Kada prvi put uparite TWS, od zvučnika se može javiti kratki "sa sa sa..." zvuk - to nije kvar. Ako isključite glavni zvučnik, TWS reprodukcija će se zaustaviti.

Line-in/AUX/MP3 veze

Da biste uspostavili ožičenu vezu i reproducirali glazbu s drugog uređaja ili pojačala, slijedite upute u nastavku.

1. Pomoću odgovarajućeg audio kabela spojite priključnicu AUX IN (RCA ili Cannon) na ploču uređaja i drugi kraj pomoću izlaznog konektora priključite na vanjski uređaj poput MP3, CD, DVD, miksera itd. (Samo PA25 model uključuje Cannon priključak).



2. Odaberite vrstu glazbe i reproducirajte je na vanjskom sviraču; zvuk će se tada emitirati iz zvučnika.

3. U načinu linearne reprodukcije, glavna kontrola se provodi na vanjskoj strani igrača. No možete kontrolirati glasnoću, isključiti zvuk i prilagoditi visoke i niske tonove također u sustavu zvučnika.

Linijski izlaz/audio izlaz

Pomoću odgovarajućeg audio kabela povežite linijski izlaz pomoću priključne utičnice (RCA ili Cannon) na ploči uređaja, a drugi kraj povežite pomoću AUX IN priključnice s drugim aktivnim uređajem sa sustavom zvučnika. Tada će zvuk emitirati i zvučnik uređaja i drugi uređaj. Imajte na umu da se glavna kontrola odvija na strani zvučnika tijekom načina reprodukcije postrojenja. (Ova je funkcija dostupna samo na modelima serije PA).

Osvjetljenje zvučnika

Pritisnite LED tipku za osvjetljenje da biste uključili osvjetljenje zvučnika, a zatim ponovno isključite. (Dostupno samo na PA20LED/MB06.2/MB08.2)

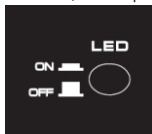

Karaoke

Uređaj sadrži i funkciju mikrofona koja vam omogućuje da pjevate pjesmu kod kuće ili na glazbenoj zabavi. Spojite mikrofon na ulaz mikrofona putem utičnice od 6,5 mm ili Cannon priključka (naš model uključuje žičani mikrofon od 6,5 mm) i podesite glasnoću tako da prilagodite glasnoću pomoću tipke. Tada možete početi pjevati.

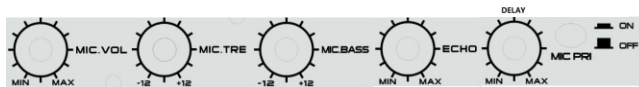
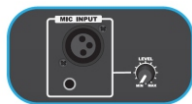

Savjeti:

- Ako za karaoke koristite mikrofon, možete prilagoditi visoke tonove / basove, odjke, odgode okretanjem odgovarajuće tipke.
- Pri podešavanju glasnoće, visokih / niskih tonova, visokih odjeka, zbog preopterećenja i izobličenja mikrofona, iz zvučnika može doći do velike buke. To nije nedostatak. Polako okrenite kotačić i povećajte ili smanjite odgovarajuće postavke. Ako ima puno buke, mikrofon možete ponovo isključiti i ponovo uključiti.
- U našem modelu uređaja postoji funkcija prioriteta mikrofona. Ako je odabran, tada će zvučnik karaoke izaći iz zvučnika s opcijom prioriteta (bez pozadinske glazbe); glazbena se pozadina automatski vraća kada završite s pjevanjem.
- U isto vrijeme možete koristiti karaoke funkciju i slušati glazbu; ako trebate povećati glasnoću karooka i smanjiti glasnoću pozadinske glazbe, možete pokušati zasebno prilagoditi glasnoću mikrofona i glavnu tipku glasnoće. (Osobito na PA25, trebali biste povećati ili smanjiti glasnoću pozadinske glazbe jednu za drugom podešavanjem tipke za razinu pored Line-in priključka).
- Isključite mikrofon kad ga stavite pored zvučnika; u protivnom će napraviti puno buke.

Rad iz baterije te punjenje

Naš model ima ugrađenu punjivu bateriju koja vam omogućuje reprodukciju glazbe na otvorenom bez povezivanja izmjeničnog napajanja. Uređaj će se početi puniti tek nakon priključenja mrežnog napajanja. LED za punjenje će svijetliti crveno pri punjenju i postat će zelen kada je baterija potpuno napunjena. Ako se baterija isprazni, glazba će se iz zvučnika nepravilno reproducirati ili iskriviti. Za reprodukciju glazbe morate napuniti bateriju. (PA25 nema ugrađenu bateriju).

Uređaj također ima priključnicu za priključak na 12V DC bateriju, što omogućava izravnu vezu na drugi vanjski 12V izvor napajanja.

Pažnja:

Trajanje baterije bit će duže ako se poštuju sljedeći jednostavni savjeti za punjenje i spremanje baterije.

- Tijekom prvih nekoliko punjenja u potpunosti napunite bateriju.
- Napunite i pohranite uređaj u temperaturnom području od 5°C - 35°C (40°F - 95°F).
- Bateriju ne punite više od 24 sata. Prekomjerno punjenje i pražnjenje može skratiti njezin vijek trajanja.
- Trajanje baterije prirodno se smanjuje s vremenom.
- Zvučnik može reproducirati glazbu dok se baterija puni. Isključite zvučnik i izvadite utikač iz utičnice ako se uređaj neće dugo koristiti.
- Produljeno vrijeme punjenja i pražnjenja utjecati će na trajanje baterije i vrijeme reprodukcije će se skratiti. Proizvođač ne može jamčiti istu kvalitetu reprodukcije u svakom trenutku; ovo nije pokriveno jamstvom i servisom.
- Vrijeme punjenja: oko 5-9 sati; Vrijeme reprodukcije glazbe: oko 3,5 sata.

Lokalizacija

Zvučnik je dizajniran tako da se postavi na pod, stol ili tronožac (dostupan samo na modelima male veličine u PA seriji; stativ nije uključen). Izbjegavajte postavljanje uređaja u kut prostorije ili usmjeravanje prema zidu, što može uzrokovati smetnje buke zbog niskog por.



Rješavanje problema

1. Zvučnik se ne može uključiti.

- Provjerite je li priključnica napajanja ispravna i je li glavni prekidač uključen.
- Napunite bateriju ako se potroši.

2. Nema zvuka.

- Provjerite je li izvor za reprodukciju pravilno odabran, a također provjerite status veze na audio kablju.
- Pokušajte prilagoditi zvuk pomoću tipke za glasnoću.

3. Izobličjenje zvuka.

- Pokušajte prilagoditi kvalitetu zvuka i reproducirati glazbu pri niskoj glasnoći.
- Provjerite status visokih i visokih tonova.

4. Pozadina buke FM postaje.

- Pokušajte premjestiti uređaj na drugo mjesto radi boljeg prijema.
- Obavite skeniranje stanice i prebacite se na slušanje druge postaje.

Specifikacija

Izvor napajanja: AC 110 – 240V, 50/60 Hz.

FM frekvencija: 87,5 – 108,0 MHz;

USB parametri: 5V, 200mA, verzije 2.0, podržavana memorija do 32 GB.

Bluetooth: V5.0

Izlazni napon RMS: 35W za model PA10.

38W za model PA12.

42W za model PA15.

160W za model PA25.

35W za model MB06.

35W za model MB06.

40W za model MB08.2.

36W za model MB10.

2 x 38W za model PA20LED

Kontrola visokih i niskih tonova: -12 dB do +12 dB.

Ugrađena olovno - ugljikova baterija s mogućnošću punjenja: Model PA10/12/15/PA20LED, MB06//MB06.2/MB08.2/MB10.

Potrošnja struje: 50W (160W za model PA25).

Potrošnja struje u stanju pripravnosti < 1 W.

(Gornju specifikaciju može se ažurirati bez prethodne najave.)

INSTRUCȚIUNI IMPORTANTE REFERITOARE LA SIGURANȚĂ



Avvertisment:

Pentru a diminua riscul de electrocutare, nu demontați capacul sau partea din spate a dispozitivului. În interiorul dispozitivului nu există elemente care să poată fi reparate de utilizator. De mentenanța și reparația echipamentului se ocupă exclusiv angajații calificați ai service-ului.

Explicarea simbolurilor grafice:



Simbolul fulgerului terminat cu o săgeată, plasat într-un triunghi echilateral, avertizează utilizatorul împotriva unei „tensiuni periculoase” neizolate în carcasa dispozitivului, care poate atinge dimensiunea pericolului de electrocutare.



Semnul exclamării într-un triunghi echilateral avertizează utilizatorul că în acest moment sunt prezentate informații importante referitoare la operarea și mentenanța echipamentului în documentația anexată la dispozitiv.

Rugăm să citiți aceste instrucțiuni înainte de a trece la operarea dispozitivului, să vă familiarizați cu funcțiile acestuia și să le folosiți conform destinației. Acest lucru va asigura o operare de lungă durată și fără avarii a dispozitivului, precum și plăcerea de a-l utiliza.

Informații importante

- Instrucțiunile de operare și informațiile referitoare la siguranță trebuie păstrate în scopul folosirii lor în viitor.
- Nu permiteți ca pe dispozitiv să picure sau să se verse vreun lichid.
- Nu îl folosiți în locuri umede, cum ar fi de ex. sala de baie.
- Dispozitivul nu poate fi montat în următoarele locuri:
- Expus la lumina directă a soarelui sau în apropierea caloriferelor.
- Plasat deasupra unui alt dispozitiv stereofonic care emite căldură.
- Blocând ventilația sau într-un loc prăfuit.
- În locuri expuse la vibrații constante.
- În locuri cu umiditate ridicată.
- Nu așezați dispozitivul în apropierea lumânărilor sau a focului deschis.
- Dispozitivul poate fi folosit exclusiv în modul descris în instrucțiunile de mai jos.
- Înainte de prima pornire, asigurați-vă că sursa de alimentare este conectată în mod corespunzător.
- Stick-urile USB se conectează direct sau folosind un prelungitor USB cu lungime de până la 25 cm.

Din motive de securitate, nu demontați carcasa, deoarece în interior nu există elemente ce ar putea fi reparate de utilizator. Dispozitivul trebuie reparat de personalul calificat din service.

Nu demontați și nu deschideți carcasa, deoarece în interior nu există elemente ce ar putea fi reparate de utilizator. De mentenanța și repararea echipamentului se ocupă exclusiv angajații calificați ai service-ului.

INSTRUCȚIUNI REFERITOARE LA SIGURANȚĂ

1. Citiți instrucțiunile – înainte de utilizarea dispozitivului, citiți în întregime instrucțiunile de utilizare, precum și informațiile referitoare la siguranță.
2. Urmați instrucțiunile – păstrați instrucțiunile de utilizare și operare în scopul folosirii lor în viitor.
3. Respectați avertismentele – procedați conform tuturor avertismentelor plasate pe dispozitiv, precum și conform instrucțiunilor de utilizare.
4. Urmați instrucțiunile – procedați conform instrucțiunilor de operare și indicațiilor pentru utilizator.
5. Instalare – setați dispozitivul conform instrucțiunilor producătorului.
6. Surse de alimentare – dispozitivul trebuie alimentat exclusiv de la surse cu parametrii indicați în marcasele de pe cablul de alimentare. Dacă utilizatorul nu este sigur de tipul de alimentare de care dispune acasă, trebuie să contacteze vânzătorul dispozitivului sau furnizorul local de energie electrică.
7. Împământarea sau polarizarea alimentării – dispozitivul nu trebuie să fie împământat. Trebuie să vă asigurați că ștecherul este introdus complet în priză sau în prelungitor pentru a nu permite expunerea bolțurilor sau a contactelor. Unele versiuni ale dispozitivului pot fi echipate cu ștecher polarizat de curent alternativ (cu un singur bolț mai larg). Acest ștecher poate fi introdus în priză de rețea doar într-un singur mod. Aceasta este o funcție de protecție. Dacă ștecherul nu poate fi introdus în priză, trebuie încercată rotirea acestuia. Dacă ștecherul în continuare nu se potrivește la priză, trebuie solicitată înlocuirea acestui ștecher de către un electrician. Nu scoateți elementele de protecție din ștecherul polarizat. Când utilizați un prelungitor sau un cablu de alimentare altul decât cel furnizat împreună cu dispozitivul, acestea trebuie să aibă ștecherurile corespunzătoare, precum și atestatul de securitate necesar în țara dată.
8. Protecția cablului de alimentare – cablurile de alimentare trebuie plasate astfel încât să nu poată fi călcate, presate sau tăiate de obiectele din jur. Aordați o atenție deosebită ștecherelor, prizelor de rețea și locurilor în care cablurile sunt direcționate de la dispozitiv.
9. Suprîncărcare – Nu suprîncărcați prizele de perete, prelungitoarele și repartitoarele electrice, deoarece acest lucru poate provoca incendii sau electrocutări.
10. Ventilație – dispozitivul trebuie să fie corect ventilat. Dispozitivul nu poate fi pus pe pat, sofa sau suprafețe similare. Nu acoperiți dispozitivul cu fețe de masă, șervețele, ziare, ș.a..
11. Căldură – nu plasați dispozitivul în apropierea unor surse de căldură, precum calorifere, radiatoare, sobe sau alte dispozitive (de asemenea amplificatoare) care generează căldură. Nu puneți pe dispozitiv lumânări aprinse și alte surse de foc deschis.

12. Apă și umezeală – pentru a reduce riscul de incendiu sau electrocutare, nu expuneți dispozitivul la ploaie, apă și umiditate directă, ca de ex. în saună sau baie. Nu folosiți dispozitivul în apropierea apei, de exemplu lângă cadă, lavoar, chiuveta de bucătărie, într-o pivniță umeză sau în apropierea unei piscine (sau în locuri similare).
13. Obiecte și lichide în dispozitiv – nu trebuie forțate niciun fel de obiecte prin deschiderile dispozitivului, deoarece acestea pot să intre în contact cu punctele de tensiune periculoasă și cu componentele, ceea ce poate provoca incendiu sau electrocutare. În niciun caz nu vărsați niciun fel de lichide pe suprafața dispozitivului. Nu puneți pe suprafața dispozitivului obiecte ce conțin lichide.
14. Curățarea – scoateți întotdeauna dispozitivul din priză înainte de curățare. Praful din jurul difuzorului poate fi îndepărtat cu o cârpă uscată. Dacă se utilizează un aerosol pentru curățare, nu îndreptați jetul de pulverizare direct spre dispozitiv, ci spre cârpă. Aveți grijă să nu deteriorați unitățile de comandă.
15. Echipare suplimentară – nu folosiți accesorii care nu sunt aprobate de producător, deoarece pot constitui un pericol.
16. Accesorii – nu așezați dispozitivul pe un cărucior, postament, stativ, suport sau masă instabilă. Dispozitivul se poate răsturna sau deteriora și poate provoca vătămări grave copiilor sau persoanelor adulte. Folosiți numai cărucioare, postamente, stativ, suporturi și mese specificate de producător sau vândute împreună cu dispozitivul. Montarea dispozitivului trebuie efectuată în conformitate cu instrucțiunile producătorului, folosind setul de montaj recomandat de producător.
17. Mutarea dispozitivului – dispozitivul plasat pe cărucior trebuie deplasat cu multă grijă. Oprirea bruscă, forța prea mare sau suprafețele neuniforme pot provoca răsturnarea căruciorului împreună cu dispozitivul.
18. Perioada de nefolosire a dispozitivului – cablul de alimentare al dispozitivului trebuie deconectat de la priza de rețea în timpul furtunilor cu descărcări atmosferice sau când dispozitivul nu va fi folosit pentru o perioadă mai lungă de timp.
19. Servisare – nu încercați să serviți singur dispozitivul. Deschiderea capacului poate duce la contactul cu o tensiune periculoasă și poate expune utilizatorul la alte pericole. De mentenanță și repararea echipamentului se ocupă exclusiv angajații calificați ai service-ului.
20. Când dispozitivul nu este utilizat, ștecherul de alimentare trebuie deconectat de la priza de rețea. Când dispozitivul este conectat la sursa de alimentare, se află în regim de stand by și nu este complet închis.
21. Piese de schimb – la înlocuirea pieselor, trebuie verificat dacă angajatul service-ului a folosit piesele de schimb recomandate de producător sau dacă aceste piese sunt identice cu cele originale. Înlocuirea cu piese neaprobate poate duce la incendii, electrocutare sau alte pericole.
22. Siguranțele principale – pentru a proteja în mod continuu dispozitivul împotriva incendiului, trebuie folosite siguranțe de tip și parametri corecți. Parametrii siguranțelor în acest interval sunt marcați pe dispozitiv.
23. Nu măriți volumul când ascultați o parte dintr-un cântec înregistrat cu volum redus sau în cazul lipsei semnalului audio de început. În caz contrar se poate ajunge la deteriorarea difuzorului în momentul creșterii rapide a intensității semnalului.
24. Singurul mod de a deconecta complet dispozitivul de la sursa de alimentare este deconectarea cablului de alimentare din priza de alimentare sau din dispozitiv. Priza de rețea sau intrarea cablului de alimentare în dispozitiv trebuie să fie mereu accesibile în timpul utilizării produsului.
25. Dispozitivul trebuie amplasat în apropierea unei prize de perete sau a unui cablu prelungitor și astfel încât să fie mereu accesibil.
26. Temperatura maximă ambientă pentru dispozitiv este de 35°C.
27. Instrucțiuni referitoare la descărcările electrostatice – dacă funcționarea dispozitivului este perturbată de descărcări electrostatice, acesta trebuie oprit și repornit sau mutat în alt loc.
28. Bateria
 - a. Bateriile nu pot fi expuse la căldură excesivă, cum ar fi razele de soare, foc, ș.a.
 - b. Când aruncați bateriile, acordați atenție aspectelor legate de protecția mediului.
 - c. Avertisment referitor la folosirea bateriei: pentru a nu permite pierderea etanșeității bateriei, ceea ce poate provoca vătămări corporale sau deteriorare a dispozitivului:
 - În timpul introducerii bateriei, respectați polaritatea acesteia (+ și -).
 - Nu folosiți în același timp baterii diferite — vechi și noi, baterii standard și alcaline, ș.a.
 - Scoateți bateriile din dispozitiv, atunci când acesta nu este folosit pentru o perioadă mai lungă.

ATENȚIE

Dispozitivul nu trebuie folosit de persoanele (inclusiv copiii) cu capacități fizice, senzoriale sau mentale reduse, precum și de persoanele cu cunoștințe și experiență insuficiente, în cazul în care nu se află sub supravegherea unei persoane responsabile pentru siguranța lor și nu au fost instruite cum să folosească dispozitivul în condiții de siguranță. Prezența persoanelor adulte este necesară, dacă dispozitivul este folosit de copii; aceasta va permite o folosire în condiții de siguranță a dispozitivului.

1. Nu lăsați dispozitivul nesupravegheat în timpul funcționării! Dispozitivul trebuie închis când nu este folosit, chiar și pentru o perioadă scurtă de timp.
2. Dispozitivul nu poate fi folosit prin intermediul unui temporizator extern și nici cu ajutorul unui sistem separat cu comandă de la distanță.
3. Pentru evitarea pericolului în cazul deteriorării cablului de alimentare, înlocuirea trebuie efectuată de producător, de punctul autorizat de service sau de o altă persoană calificată în acest sens.
4. Înainte de a începe deservirea dispozitivului, trebuie verificat dacă tensiunea acestuia corespunde tensiunii din rețeaua locală de alimentare.
5. Nu acoperiți orificiile de ventilație ale dispozitivului cu ziare, fețe de masă, draperii, ș.a. Trebuie să vă asigurați că deasupra dispozitivului există cel puțin 20 cm de spațiu liber, iar pe fiecare parte a acestuia – cel puțin 5 cm.
6. Nu permiteți ca pe dispozitiv să picure sau să se verse vreun lichid, nu plasați pe acesta obiecte pline cu lichid, cum ar fi vasele.
7. Pentru a evita incendiile sau electrocutarea, dispozitivul trebuie protejat împotriva locurilor fierbinți, ploii, umezelii și prafului.
8. Nu așezați dispozitivul în apropierea oricărei surse de apă, de ex. robinete, căzi, mașini de spălat sau piscine. Dispozitivul trebuie plasat pe o suprafață dreaptă și stabilă.
9. Nu expuneți dispozitivul la câmpuri magnetice puternice.

10. Nu așezați dispozitivul direct pe amplificator sau amplituner.
11. Nu așezați dispozitivul într-un loc umed, deoarece umiditatea are efect dăunător asupra componentelor electrice.
12. După mutarea dispozitivului dintr-un loc rece către un loc cald sau un loc umed, se poate forma condens pe lentila din interiorul playerului. În această situație dispozitivul nu va funcționa corect. Lăsați dispozitivul să funcționeze aproximativ o oră pentru a permite evaporarea umidității.
13. Nu curățați dispozitivul cu solvenți chimici, deoarece aceștia pot distruge lacul carcasei. Dispozitivul se curăță cu o cârpă curată, uscată sau ușor umezită.
14. Când scoateți ștecherul din priză, trageți întotdeauna de ștecher, niciodată de cablul de alimentare.
15. Când dispozitivul pornit este folosit în apropierea televizorului care funcționează, acesta poate fi o sursă de interferență în imagine, sub forma de linii pe ecran. Aceasta depinde de benzile de unde ale transmisiei tv. Aceasta nu înseamnă o funcționare defectuoasă a dispozitivului sau televizorului. Dacă astfel de linii sunt vizibile, dispozitivul trebuie îndepărtat de televizor.
16. Ștecherul de rețea este folosit pentru deconectarea de la tensiunea de alimentare și trebuie să fie mereu accesibil.
17. Pentru a preveni eventuala pierdere de auz, nu ascultați muzică la volum ridicat pentru perioade lungi de timp.



ATENȚIE



Declarație

Prin prezența Blaupunkt Competence Center 2N-Everpol Sp. z o.o. [SRL] declara că acest dispozitiv este în conformitate cu cerințele și alte dispoziții corespunzătoare ale directivei 2014/53 / UE. Declarația completă de conformitate poate fi obținută pe pagina www.blaupunkt.com în secția produsului.

Entitate responsabilă: 2N-Everpol Sp. Z o.o.

Puławska 403A, 02-801 Varșovia, Polonia

Telefon: +48 22 331 99 59, e-mail: info@everpol.pl



Produsul a fost realizat din materiale și componente de înaltă calitate, ce pot fi reciclate și reutilizate.



Dacă pe dispozitiv se află semnul coșului de gunoi tăiat, aceasta înseamnă că produsul se înscrie în dispozițiile directivei europene 2012/19/EU. Trebuie citite cerințele referitoare la sistemul local de colectare a deșeurilor electrice și electronice. Respectați reglementările locale. Nu aruncați acest produs împreună cu deșeurile menajere obișnuite. Eliminarea corectă a produsului vechi va preveni potențialele consecințe negative pentru mediu și sănătatea umană.



Dispozitivul este echipat cu baterii care fac obiectul directivei europene 2006/66/EC. Bateriile nu pot fi aruncate împreună cu deșeurile menajere. Consultați reglementările locale privind colectarea separată a bateriilor, deoarece eliminarea corectă va împiedica potențialele consecințe negative pentru mediul natural și sănătatea umană.

Informații privind protecția mediului înconjurător

Ambalajul conține doar elementele necesare. S-au făcut toate eforturile ca cele trei materiale componente ale ambalajului să fie ușor de separat: cutia de carton (cutia), spuma de polistiren (protecție interioară) și polietilena (pungi, folie protectoare). Dispozitivul a fost produs din materiale ce pot fi reciclate și reutilizate după demontarea lor de către o firmă specializată. Trebuie respectate reglementările locale referitoare la eliminarea materialelor de ambalare, bateriilor folosite și a echipamentelor inutile.

Înregistrarea și redarea materialelor poate necesita obținerea unei autorizații. Consultați legea referitoare la drepturile de autor și drepturile execuțiilor / artiștilor.

Remarcă referitoare la ERP2 (dispozitive legate de energie)

Prezentul dispozitiv cu ecoproiect îndeplinește cerințele etapei 2 din Regulamentul Comisiei (CE) nr 1275/2008 care introduce directiva 2009/125/CE referitoare la consumul de energie al dispozitivelor electronice de birou și de uz casnic, închise sau aflate în regim de stand by.



Proprietarul mărcilor comerciale și siglei Bluetooth® este compania Bluetooth SIG, Inc. USA. Folosirea acestor mărci și sigle este supusă unei licențe. Alte mărci și denumiri comerciale aparțin respectivilor proprietari.

Vă mulțumim pentru achiziționarea produsului nostru.

Vă rugăm să citiți cu atenție aceste instrucțiuni înainte de a utiliza acest dispozitiv.

Păstrați acest manual pentru a-l folosi în timpul utilizării viitoare a dispozitivului.

Important:

Acest manual este universal și servește atât pentru modelele din seria PA cât și MB.

Modelul comandat ar putea să nu includă toate funcțiile descrise în prezentul manual de utilizare.

Într-o astfel de situație, utilizatorul se poate referi la aceea parte din manualul de utilizare care include funcțiile modelului comandat.

Panou de control

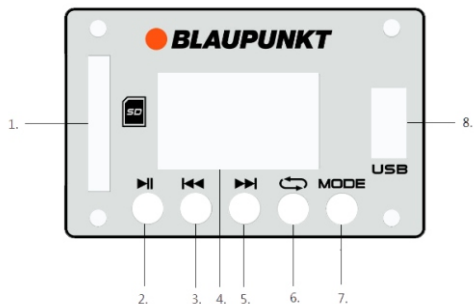

1. Intrare cardul SD

2. Buton redare/pauza

5. Buton anterior

4. Afișaj

5. Buton "următor"

6. Buton repetare

7. Butonul de selectare a modului de lucru

6. Buton repetare

8. Conector USB

Telecomandă

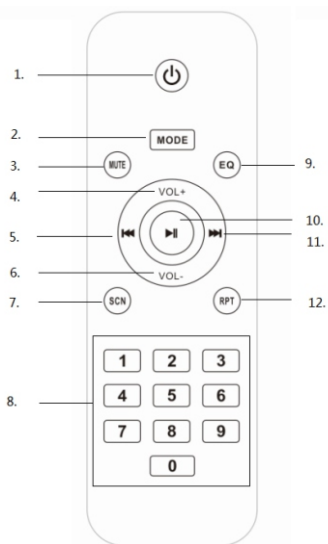

1. Buton de alimentare

2. Butonul de selectare a modului de lucru

3. Buton silentizare

4. Buton mărire volum

5. Buton "anterior"

6. Buton micșorare volum

7. Buton scanare posturi radio

8. Butoane numerice

9. Butoanel egalizator (normal, rock, pop, clasic, jazz, știri)

10. Buton redare/pauză

11. Buton "următor"

12. Buton repetare (repetarea unei singure piese / în mod aleatoriu / repetarea tuturor pieselor)

Conectarea alimentării

Verificați dacă sursa de alimentare corespunde tensiunii nominale specificate pe panoul dispozitivului.

Dacă această tensiune nu corespunde cu tensiunea nominală, contactați reprezentantul de vânzări sau centrul de service.

Introduceți capătul feminin al cablului de alimentare în priză din dispozitiv, apoi conectați ștecherul la o priză de rețea montată pe perete.

Apoi porniți butonul principal de alimentare pentru a activa ecranul afisajului.

Funcționarea acestuia va însemna că a



Instalarea bateriilor în telecomandă

Deschideți capacul bateriilor și introduceți 2 baterii AAA.

Asigurați-vă că polaritatea bateriilor se potrivește cu simbolurile plus și minus, indicate în compartimentul bateriei. Apoi, închideți capacul bateriilor.

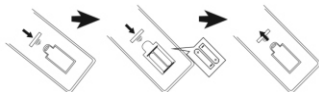

Note:

a. Distanța dintre telecomandă și dispozitiv, asigurând cea mai bună funcționare, este de 5 metri, fără a exista obstacole între telecomandă și dispozitivul controlat. Când utilizați telecomanda, orientați-o spre senzorul de telecomandă situat în partea frontală a dispozitivului.

b. Sensibilitatea telecomenzii devine tot mai slabă pe măsură ce bateria se descarcă. Pentru a controla dispozitivul, bateria trebuie înlocuită.

c. În cazul în care dispozitivul nu este utilizat mult timp, bateria trebuie scoasă.

d. Bateria trebuie eliminată într-un mod ecologic. Vă rugăm să consultați instrucțiunile detaliate ale autorităților locale în acest sens.

Utilizare generală

1. Pornire/oprire: Prin comutarea butonului de alimentare principală de pe panou puteți porni sau opri dispozitivul; de asemenea, puteți porni / opri modul de așteptare apăsând butonul de alimentare de pe telecomandă.

2. Selectarea sursei de alimentare: Apăsarea butonului de selectare a modului de pe panoul dispozitivului sau de pe telecomandă vă permite să comutați succesiv sursa de redare între opțiunile FM / Bluetooth / Line-in / USB / cardul SD.

3. Reglare volum: Prin rotirea butonului de volum pe panoul dispozitivului puteți crește sau reduce nivelul de volum la ieșire principală. De asemenea, puteți regla volumul treptat apăsând butonul VOL +/- de pe telecomandă, însă setarea volumului maxim cu telecomandă este limitată de nivelul de setare principală a volumului.

4. Reglare tonuri înalte și joase: Prin rotirea butonului de tonuri înalte / joase pe panoul dispozitivului, puteți regla tonul sunetului de ieșire.

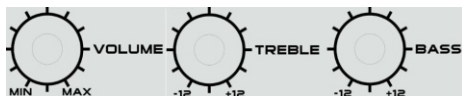

5. Silentizarea sunetului: Prin apăsarea butonului de silentizare de pe telecomandă puteți efectua silentizarea sunetului; apăsați din nou acest buton pentru a restabili sunetul inițial.

6. Setarea egalizatorului: Apăsând butonul EQ de pe telecomandă puteți comuta între setările modului de egalizare EQ: normal, rock, pop, clasic, jazz, știri. (Această funcție este disponibilă numai în modul USB/SD/FM și în Bluetooth).

7. Redare/pauză: Apăsați acest buton pentru a întrerupe redarea muzicii și apăsați-l din nou pentru a relua redarea în modul Bluetooth / USB / SD.

8. Repetare: Apăsați acest buton pentru a reda muzică într-unul dintre moduri: repetarea unei piese / aleatoriu / repetarea tuturor pieselor.

9. Alimentare și suprasarcină: Becul de control al alimentării este aprins atunci când dispozitivul este conectat la curent electric. Becul de control roșu va începe să clipească în cazul în care este detectată suprasarcina dispozitivului. Acest lucru se întâmplă pentru a proteja difuzorul. Reduceți nivelul de sunet pentru a preveni deteriorarea gravă a difuzorului. (Becul de control al alimentării este disponibil numai la seria PA.)

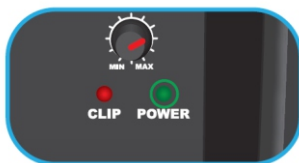

Utilizarea radioului FM

Înainte de a asculta radioul FM, încercați să amplasați dispozitivul lângă o fereastră sau într-un alt loc, care permite o recepție mai bună a undelor radio. Dispozitivul are o antenă FM internă încorporată.

- 1. Scanarea automată și reglarea unui post radio (totul în același timp):** Apăsați scurt butonul de redare / pauză de pe panoul dispozitivului sau apăsați butonul de scanare de pe telecomandă pentru a scana și salva automat posturile radio disponibile. După ce scanarea s-a terminat, dispozitivul va reda primul post reglat. (Numărul maxim de posturi reglate: 99).
- 2. Selectarea posturilor reglate:** În modul de recepție radio, apăsați butonul „următor” / „anterior” de pe panoul dispozitivului sau de pe telecomandă pentru a selecta și reda succesiv posturile; de asemenea, puteți introduce numărul corespunzător al postului presat folosind butoanele numerice de pe telecomandă pentru a selecta rapid postul dorit.

3. Reglare automată și trecerea rapidă la un anumit post FM:

3-1. Apăsați și mențineți apăsat timp de câteva secunde butonul „următor” / „anterior” de pe panoul dispozitivului sau de pe telecomandă pentru a regla automat posturile disponibile la o frecvență mai mare sau mai mică. Dispozitivul se va opri și va reda postul disponibil atunci după ce îl va găsi.

3-2. Introduceți frecvența corespunzătoare folosind butoanele numerice de pe telecomandă pentru a reda postul FM selectat. De exemplu: pentru a selecta un post de radio care emite la o frecvență de 89,8 Mhz, selectați cifrele 8, 9, 8 de pe telecomandă; dispozitivul începe să difuzeze postul la frecvența de 89,8 MHz.

Atenție: Calitatea sunetului unui post radio poate să scadă în timpul încărcării din cauza perturbațiilor apărute (rețineți că aceasta nu este o defecțiune). Pentru a asigura o calitate mai bună a sunetului atunci când ascultați radioul, puteți deconecta difuzorul de la sursa de alimentare și să utilizați alimentarea de la baterie.

Operare la redarea de la USB/cardul SD

Acest produs este prevăzut cu funcția de decodare și redare de pe un suport USB / cardul SD.

Înainte de operare, copiați muzica în format MP3 pe suport; mai întâi trebuie să introduceți suportul în dispozitiv, deoarece modul USB / SD este disponibil numai dacă dispozitivul a fost introdus corect în dispozitiv. Apoi suportul va fi detectat și dispozitivul va începe să redea automat muzică în formatul MP3.

1. Selectarea piesei (pistei): Apăsați scurt butonul „următor” / „anterior” pentru a selecta piesa anterioară sau următoarea (pistă); țineți apăsat butonul pentru a derula repede înainte sau înapoi muzica redată. Apăsați un buton numeric de pe telecomandă pentru a selecta rapid piesa (pistă) corespunzătoare.

2. În modul USB, puteți selecta funcțiile: redare / pauză, silențizare, repetare, egalizator, setare tonuri înalte/joase etc.

Consultați descrierea funcției respective în partea generală a prezentului manual de utilizare.

Note:

- a. Conectarea unei memorii USB în masă prin intermediul unui cablu prelungitor USB pentru redare, nu este recomandată, deoarece poate cauza zgomete sau sunete întrerupte, ca urmare a pierderii datelor audio în timpul transmisiei.
- b. Decodarea și redarea tuturor pieselor muzicale în formatul MP3 nu este garantată.
- c. Un dispozitiv de memorie în masă acceptat poate avea maximum 32 GB memorie.
- d. Suporturile unor branduri pot necesita ceva mai mult timp pentru a fi citite; cu toate acestea, aceasta nu prezintă o defecțiune.

Operare Bluetooth

Acest dispozitiv conține funcția Bluetooth care vă permite să redați piese muzicale fără fir de pe alt dispozitiv prevăzut cu funcție Bluetooth (smartphone, tabletă etc.).

1. Apăsați de câteva ori butonul de selectare a modului pentru a seta modul Bluetooth; difuzorul va emite un sunet de notificare, ceea ce înseamnă că dispozitivul este gata pentru împerechere.
2. Activați funcția Bluetooth pe dispozitivul dvs. și căutați alte dispozitive disponibile (consultați instrucțiuni pentru această funcție în manualul de utilizare respectiv); apoi selectați dispozitivul cu Bluetooth disponibil pe lista de dispozitive. Selectați dispozitivul cu numele „BP (nume model seria PA/MB)” pentru împerechere.
3. Al doilea sunet de notificare este emis de difuzor după împerecherea cu succes a dispozitivelor folosind funcția Bluetooth.
4. Acum puteți selecta și reda piese muzicale de pe dispozitivul Bluetooth al dvs.; sunetul va fi emis de difuzor.
5. Apăsând butonul „anterior” / „următor” puteți selecta ultima și următoarea piesă în timpul redării.
6. În modul Bluetooth, puteți utiliza funcțiile redare / pauză, silențizare, repetare, egalizator, setare tonuri înalte/joase etc. Consultați descrierea funcției respective în partea generală a prezentului manual de utilizare.

Note:

- a. Nu se poate garanta că toate dispozitivele Bluetooth vor fi împerecheate corect între ele din cauza construcției lor diferite și a producătorilor diferiți.
- b. Distanța care asigură cea mai bună conexiune a dispozitivului în funcție Bluetooth este de 10 metri, fără să existe obstacole între dispozitivele împerecheate.
- c. Utilizând funcția Bluetooth, vă puteți conecta doar la un singur dispozitiv simultan.
- d. În cazul unui apel telefonic primit în timpul redării cu funcția Bluetooth, redarea se va opri automat și va fi reluată numai după încheierea convorbirii telefonice.
- e. Înainte de împerechere cu următorul dispozitiv, trebuie să încheiați conexiunea Bluetooth curentă; în caz contrar, numele modelului dispozitivului nu va fi afișat pe listă.

Redarea Bluetooth TWS (True Wireless Stereo): Difuzorul are funcția TWS prin Bluetooth.

Dacă aveți două aceleași unități și treceți la modul de redare Bluetooth, le puteți conecta împreună.

La prima utilizare, trebuie să selectați unul dintre difuzoare ca principal. Apoi, apăsați lung (timp de 5 secunde) butonul de redare / pauză de pe panoul de control pentru a se împerechea cu cel de-al doilea difuzor conectat, de asemenea, în modul Bluetooth. După împerecherea reușită, din difuzorul principal iese sunetul „canalului dreapta”, iar sunetul „canalului stânga” este realizat prin intermediul celui de-al doilea dispozitiv împerecheat. Apoi puteți începe să activați redarea pieselor cu ajutorul funcției Bluetooth. Sunetul va fi redat folosind ambele difuzoare. Când opriți sau schimbați modul de redare și reveniți la modul Bluetooth, ambele difuzoare se pot împerechea automat pentru redarea TWS. În timpul primei împerecheri TWS poate să apară un sunet scurt “sa sa sa...” emis de difuzor, aceasta nu este o defecțiune. Dacă opriți difuzorul principal, redarea TWS se va opri.

Utilizarea conexiunii line-in /AUX/MP3

Pentru a crea o conexiune prin cablu și a reda muzică de la un alt player sau amplificator, urmați instrucțiunile de mai jos.

1. Folosind cablul audio corespunzător, conectați mufa AUX IN tip jack (RCA sau Cannon) pe panoul dispozitivului, iar celălalt capăt conectați cu ajutorul mufei de ieșire Jack la un player extern, cum ar fi MP3, CD, DVD, mixer etc. (numai PA25 include un conector de tip Cannon).



2. Selectați genul de muzică și redați-o pe un player extern; atunci, sunetul va fi emis de difuzor.

3. În modul de redare liniară, controlul principal se realizează de playerul extern.

Cu toate acestea, puteți controla volumul, silentizarea sunetului și să reglați tonurile înalte și joase și în sistemul de difuzoare.

Ieșire liniară/ieșire audio

Folosind un cablu audio adecvat, conectați ieșirea liniară cu mufa Jack (RCA sau Cannon) pe panoul dispozitivului și conectați celălalt capăt utilizând mufa AUX IN Jack cu cel de-al doilea dispozitiv activ cu sistemul de difuzoare. Atunci, sunetul va fi emis atât de difuzorul dispozitivului, cât și de un alt dispozitiv cu sistem de difuzor. Rețineți că controlul principal are loc pe partea difuzoarelor în timpul modului de redare liniară. (Această funcție este disponibilă numai la modelele serie PA.)

Iluminarea difuzorului

Apăsăți butonul de iluminare LED pentru a porni iluminarea difuzorului, apoi apăsați din nou pentru a o opri. (Funcția este disponibilă numai la PA20LED/MB06.2/MB08.2)

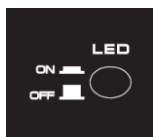

Karaoke

Dispozitivul este prevăzut cu funcția de microfon care vă permite să cântați o melodie acasă sau la o petrecere de muzică. Conectați microfonul la intrarea microfonului de tip Jack prin intermediul unui conector de 6,5 mm sau al unei mufe de tip Cannon (modelul nostru include un microfon cu fir de 6,5 mm) și reglați corespunzător nivelul de ieșire al microfonului prin reglarea volumului rotind butonul. Apoi, puteți începe să cântați.

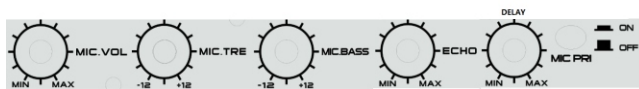
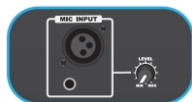

Indicații:

- Dacă utilizați un microfon pentru funcția karaoke, puteți ajusta setările de tonuri înalte/joase, ecou, întârziere rotind butonul corespunzător.
- Atunci când reglați volumul, tonurile înalte/joase, ecourile la un nivel ridicat, pot apărea zgomote mari la ieșirea din difuzoare din cauza supraîncărcării și distorsiunilor pe microfon. Aceasta nu este o defecțiune. Rotiți butonul încet și măriți setările corespunzătoare sau retrageți-le. În cazul în care zgomotul este prea puternic, puteți, de asemenea, să opriți și să reporniți microfonul.
- Modelul nostru de dispozitiv este prevăzut cu funcție de prioritate a microfonului. Dacă este selectată această funcție, vocea karaoke va ieși din difuzoare cu opțiunea de prioritate (fără muzică de fundal); fundalul muzicii va reveni automat când terminați de cântat.
- În același timp, puteți utiliza funcția karaoke și să ascultați muzică; dacă trebuie să creșteți volumul karaoke și să reduceți volumul muzicii de fundal, puteți încerca să reglați separat volumul microfonului și butonul principal de reglare a volumului. (În special la modelul PA25, ar trebui să măriți sau să micșorați volumul muzicii de fundal prin reglarea butonului de nivel, aflat lângă mufa liniară Line-in de tip Jack).
- Opriți microfonul când îl așezați lângă difuzor; altfel se va produce mult zgomot.

Alimentare de la baterii și încărcare

Modelul nostru are o baterie reincărcabilă încorporată care vă permite să redați muzică în aer liber, fără a-l alimenta cu curentul alternativ. Dispozitivul va începe să se încarce numai după conectarea la sursa de curent alternativ. Diada de încărcare se va aprinde în roșu în timpul încărcării și va deveni verde atunci când bateria va fi complet încărcată. Dacă bateria este descărcată, muzică la ieșire din difuzor va fi redată incorect sau distorsionată. Pentru a reda muzică, trebuie să încărcăți bateria. (Modelul PA25 nu are baterie încorporată)

Dispozitivul are, de asemenea, un conector Jack pentru conectarea la o baterie 12V DC, ceea ce permite conectarea directă la o altă sursă externă de alimentare de 12V.

Notă:

Durata de viață a bateriei va fi mai lungă dacă se vor respecta următoarele instrucțiuni simple privind încărcarea și depozitarea bateriei.

- a. Încărcați complet bateria în timpul primelor câteva reîncărcări.
- b. Încărcați și depozitați dispozitivul în intervalul de temperaturi 5°C – 35°C (40°F – 95°F).
- c. Nu încărcați bateria mai mult de 24 de ore. Încărcarea și descărcarea excesivă a bateriei pot scurta durata ei de viață.
- d. Durata de viață a bateriei scade în mod natural în timp.
- e. Difuzorul poate reda muzică în timpul încărcării bateriei. Opriiți difuzorul și scoateți ștecherul din priză electrică în cazul în care dispozitivul nu va fi folosit mai mult timp.
- f. Timpul prelungit de încărcare și descărcare va afecta durata de viață a bateriei, iar timpul de redare va fi scurtat. Producătorul nu poate garanta aceeași calitate de redare pe toată durata utilizării; acest lucru nu este acoperit de garanție și service.
- g. Timpul de încărcare: aproximativ 5-9 ore; Timpul de redare a muzicii: aproximativ 3.5 ore.

Localizare

Difuzorul a fost proiectat pentru a fi amplasat pe podea, masă sau trepied (disponibil numai la modelele de dimensiuni mici din seria PA; trepiedul nu este inclus în setul de livrare). Evitați să plasați dispozitivul într-un colț al camerei sau să îl îndreptați către perete, ceea ce poate produce perturbări ale sunetului datorită creșterii frecvenței joase.



Îndepărtarea defecțiunilor

1. Difuzorul nu poate fi pornit.

- a. Verificați dacă alimentarea este conectată în mod corect și dacă comutatorul principal de alimentare este pornit.
- b. Reîncărcați bateria dacă este epuizată.

2. Lipsa sunet la ieșire.

- a. Verificați dacă sursa de redare este selectată corect și verificați, de asemenea, starea conexiunii pe cablul audio.
- b. Verificați să reglați sunetul cu butonul de volum.

3. Distorsiuni de sunet.

- a. Încercați să reglați calitatea sunetului și să redați muzică la un volum de sunet redus.
- b. Verificați reglarea tonurilor înalte și tonurilor joase.

4. Zgomotul de fundal al posturilor FM.

- a. Încercați să mutați dispozitivul într-o altă locație pentru a obține o mai bună recepție.
- b. Efectuați scanarea posturilor și comutați dispozitivul la alt post.

Specificație

Sursă de alimentare: AC 110 – 240V, 50/60 Hz.

Frecvența undelor FM: 87,5 – 108,0 MHz;

Parametrii USB: 5V, 200mA, versiuni 2.0, acceptă o memorie în masă de până la 32 GB.

Bluetooth: V5.0

Putere de ieșire RMS: 35W pentru modelul PA10.

38W pentru modelul PA12.

42W pentru modelul PA15.

160W pentru modelul PA25.

35W pentru modelul MB06.

35W pentru modelul MB06.2.

40W pentru modelul MB08.2.

36W pentru modelul MB10.

2 x 38W pentru modelul PA20LED

Reglare tonuri înalte și joase: -12 dB până la +12 dB.

Baterie de plumb-acid, încorporată, cu posibilitate de încărcare: Modelul PA10/12/15/PA20LED, MB06/MB06.2/MB08.2/MB10.

Consum de putere: 50W (160W pentru modelul PA25).

Consum de putere în modul de așteptare: < 1 W.

(Specificația de mai sus poate fi actualizată fără notificare prealabilă)

ВАЖНИ ИНСТРУКЦИИ ЗА БЕЗОПАСНОСТ



ОПАСНОСТ ОТ ТОКОВ



УДАР
НЕ ОТВАРЯЙ

Внимание:

За да се намали рискът от токов удар, не се разрешава демонтиране на капака, дори и на задната част на устройството. В самото устройство няма елементи, предназначени за самостоятелно ремонтване от потребителите. С обслужване и ремонтване на оборудването се занимават единствено квалифицирани служители на сервиса.

Обяснение на графичните символи:



Светкавица, завършваща със стрелка, в равностранен триъгълник предупреждава потребителя за неизолотирано, „опасно“ напрежение около устройството, което напрежение може да има размери, заплашващи с токов удар.



Удивителният знак в равностранен триъгълник предупреждава потребителя, че в този момент в документацията, прикачена към устройството, се предоставя важна информация за обслужването и запазването на оборудването.

Моля, прочетете тази инструкция, преди да пристъпите към обслужване на устройството, за да се запознаете с неговите функции и да го използвате съгласно неговото предназначение. Това ще Ви осигури дълготрайно, безаварийно обслужване на устройството и удоволствие от използването му.

Важна информация

- Запазете инструкцията за ползване, както и информацията за безопасност, с цел използване в бъдеще.
- Да не се допуска прокапване или протичане на течност върху устройството.
- Също да не се използва на влажни места като например в баня.
- Да не се инсталира това устройство на следните места:
- Изложени на непосредствено действие на слънчеви лъчи или близо до радиатори.
- Да не се поставя на повърхността на друго стереофично оборудване, което отделя топлина.
- Ако ще блокира вентилация или в прашно помещение.
- На места, изложени на постоянна вибрация.
- На места с висока влажност.
- Да не се поставя устройството близо до свещи или открит огън.
- Устройството може да се използва единствено по начина, описан в настоящата инструкция.
- Преди първото включване на захранването трябва да се уверите, че зарядното устройство е включено правилно.
- USB паметта се свързва непосредствено или с помощта на USB кабел с дължина до 25 см.

От съображения за сигурност да не се демонтират конструкциите, както и да не се осигурява достъп до вътрешността на устройството. Забранено е отвъртането на устройството, както и отварянето на неговата конструкция, тъй като вътре няма части, които биха могли да бъдат поправени от потребителя. С обслужването и поправката на оборудването се занимават единствено квалифицирани служители на сервиса.

ИНСТРУКЦИИ ЗА БЕЗОПАСНОСТ

1. Прочетете инструкцията – преди употреба прочетете цялата инструкция за обслужване, както и информацията за безопасност.
2. Запазете инструкцията – запазете инструкцията за употреба и обслужване с цел по-нататъшно използване.
3. Спазвайте предупрежденията – постъпвайте съгласно с всички предупреждения, поместени на устройството и съгласно с инструкцията за употреба.
4. Спазвайте инструкциите – постъпвайте съгласно с инструкцията за употреба и насоките за потребителя.
5. Инсталация - настройвайте устройството в съответствие с инструкциите на производителя.
6. Източници на захранване - захранвайте устройството само от източници с параметри, посочени на захранващия кабел. Ако не сте сигурни каква енергия имате въкъси, трябва да се свържете с продавача на устройството или местния доставчик на електрическа енергия.
7. Заземяване или поляризация на захранването – устройството не трябва да бъде заземявано. Уверете се, че щепселът е изцяло пъхнат в електрическата мрежа или удължителния кабел, за да не се откъват щифтовете или контактите. Някои версии на устройството могат да бъдат оборудвани с поляризиран адаптер за променлив ток (с по-широк щифт). Този щепсел може да бъде вкаран в гнездото само по един начин. Това е функция за обезопасяване. Ако не можете да поставите щепсела в гнездото, опитайте да го обърнете. Ако щепселът все още не се побира в гнездото, поискайте от електротехник да го смени. Не изваждайте предпазители от поляризиращия щепсел. Ако използвате удължителен кабел или захранващ кабел, различен от тези, предоставени с устройството, той трябва да има съответните щепсели и одобрения за безопасност, изисквани в дадената страна.
8. Обезопасяване на захранващия кабел - Захранващите кабели трябва да бъдат насочвани така, че да не може да се стъпва по тях, да не бъдат притискани или прерязани от поставени върху тях предмети. Обърнете специално внимание на щепселите, контактите и мястото, където кабелите се извеждат от устройството.
9. Претоварване - Не претоварвайте стенните контакти, удължителите и електро-разпределителите, тъй като това може да доведе до пожар или токов удар.
10. Вентилация - устройството трябва да бъде охлаждаемо правилно. Не поставяйте устройството на легло, диван или подобни повърхности. Не покривайте уреда с покривки, салфетки, вестници и др.
11. Топлина - не поставяйте устройството в близост до източници на топлина като радиатори, лъчеви нагреватели, печки или други уреди (включително топлинни генератори), които произвеждат топлина. Не поставяйте запалени свещи или друг открит огън върху устройството.

12. Вода и влага - За да намалите риска от пожар или токов удар, не излагайте устройството на пряк дъжд, вода или влага, например в сауната или в банята. Не използвайте това устройство близо до вода като вана, мивка, кухненска мивка или вана, в мокро помещение или в близост до плувен басейн (или на подобни места).
13. Предмети и течности в устройството - не вкарвайте предмети през отворите на устройството, тъй като могат да влязат в контакт с опасни точки и компоненти на напрежение, което може да доведе до пожар или токов удар. При никакви обстоятелства не трябва да разливате течности по повърхността на устройството. Не поставяйте върху устройството предмети, съдържащи течности.
14. Почистяване - Преди почистване винаги изключвайте устройството от контакта. Прахът около високоговорителя може да премахнете с помощта на суха кърпа. Ако за почистването ще използвате аерозол, не насочвайте пръскачката директно към устройството, а към кърпата. Внимавайте да не повредите задвижващите устройства.
15. Допълнително оборудване - Не използвайте аксесоари, които не са одобрени от производителя, тъй като те могат да представляват риск.
16. Аксесоари - Не поставяйте устройството върху нестабилна количка, стойка, статив, конзола или маса. Устройството може да се преобърне и повреди, както и може да причини сериозни наранявания у деца или възрастни. Използвайте само колички, стойки, стативи, конзоли и маси, определени от производителя или продавани заедно с устройството. Сгледете уреда съгласно инструкциите на производителя, като използвате монтажния комплект, препоръчан от производителя.
17. Преместване на устройството - устройството, поставено на количката, трябва да се премества много внимателно. Внезапно спиране, твърде голяма сила или неравна повърхност може да доведе до преобръщане на количката заедно с устройството.
18. Период на неизползване на устройството - Изключете захранващия кабел от контакта по време на гръмотевични бури, или когато не използвате уреда за по-дълъг период от време.
19. Обслужване - не се опитвайте самостоятелно да правите преглед на устройството. Отварянето на капака може да доведе до опасно напрежение и да изложи потребителя на други опасности. С консервация и ремонтване на оборудването се занимават единствено квалифицирани служители на сервиза.
20. Когато устройството не е в употреба, извадете захранващия кабел от контакта. Когато устройството е свързано към източник на захранване, то е в режим на готовност и не е напълно изключено.
21. Резервни части - при подмяна на части се уверете, че техникът е използвал препоръчаните от производителя резервни части или също, че частите са идентични с оригиналните. Подмяната с неодобрени части може да доведе до пожар, токов удар или други опасности.
22. Главни предпазители - за да предпазите устройството за постоянно от пожар, използвайте предпазители от съответния тип и параметри. Параметрите на предпазителите в даден обхват на напрежение са обозначени на устройството.
23. Не увеличавайте силата на звука, когато слушате част от песен с ниска сила на звука или при липсата на входящ аудио сигнал. В противен случай при бързото увеличаване на силата на сигнала може да се стигне до повреда на високоговорителя.
24. Единственият начин за напълно изключване на устройството от източника на захранване е да изключите захранващия кабел от контакта или от устройството. Винаги, когато използвате устройството, трябва да има достъпен захранващ контакт или захранващ кабел.
25. Устройството трябва да се постави близо до контакт или удължителен кабел и така, че да е винаги достъпно.
26. Максималната температура на околната среда на устройството е 35 °С.
27. Инструкции за електростатично разреждане - ако работата на устройството е прекъсната от електростатичен разряд, изключете уреда и повторно включете устройството или го преместете на друго място.
28. Батерия
 - a. Не излагайте батериите на прекомерна топлина като например слънчеви лъчи, огън и др.
 - b. Когато използвате батериите, обърнете внимание на изискванията за опазване на околната среда.
 - в. Предупреждение за използване на батерията: За да не се стигне до изтичане на батерията, което може да доведе до нараняване или повреда на устройството:
 - , При поставяне на батерията, обърнете внимание на нейните полюси (+ и -).
 - , Не използвайте едновременно различни батерии - стари и нови, стандартни и алкални и др.
 - , Извадете батериите от устройството, ако няма да го използвате за по-дълъг период от време.

ВНИМАНИЕ

Устройството не трябва да се използва от хора (включително деца) с намалени физически, сензорни или психически способности и лица с недостатъчни познания и опит, освен ако не са под наблюдението на лице, отговорно за тяхната безопасност и не са инструктирани как безопасно да използват устройството. Необходимо е присъствието на възрастни, ако устройството се използва от деца; това ще осигури безопасно използване на устройството.

1. Не оставяйте устройството без надзор! Изключвайте устройството, когато не го използвате, дори и за кратко време.
2. Не включвайте устройството чрез външен часовник, нито чрез отделна система за дистанционно управление.
3. За да избегнете опасност при повреда на захранващия кабел, подмяната трябва да се извърши от производителя, от упълномощен сервизен център или от друго квалифицирано лице.
4. Преди да използвате уреда се уверете, че напрежението му съответства на напрежението на местното захранване.
5. Не покривайте вентилационните изходи, например с вестници, покривки, завеси и др. Уверете се, че над устройството има най-малко 20 см свободно пространство и от всяка страна на уреда - най-малко 5 см.
6. Не допускайте да капат или да се разливат течности или не поставяйте предмети, съдържащи течности като например вази.
7. За да избегнете пожар или токов удар, предпазвайте устройството от горещи места, дъжд, влага и прах.
8. Не поставяйте устройството близо до водоизточници като кранове, вани, перални машини или плувни басейни. Поставете устройството на равна и стабилна повърхност.
9. Не излагайте устройството на силни магнитни полета.
10. Не поставяйте устройството директно върху усилвателя или приемника.
11. Не поставяйте устройството на влажно място, тъй като влагата има вреден ефект върху електрическите компоненти.
12. При външане на устройството от студено на топло или на влажно място, може да се образува конденз върху обектива върху влявъра. В този случай устройството няма да работи правилно. Оставете включения уред в продължение на около един час, за да може влагата да се изпари.

13. Не почиствайте устройството с химически разтворители, тъй като те могат да повредят лаковото покритие на конструкцията. Избършете устройството с чиста, суха или леко влажна кърпа.
14. Когато изваждате щепсела от контакта, винаги издърпвайте щепсела, а не захранващия кабел.
15. Когато устройството е включено в близост до телевизор, то може да е източник на смущения под формата на линии на екрана. Това зависи от дължината на телевизионната вълна. Не означава неизправност на устройството или телевизора. Ако видите такива линии, преместете устройството далеч от телевизора.
16. Захранващият щепсел се използва за изключване на захранващото напрежение и трябва да е винаги на разположение.
17. За да предотвратите евентуална загуба на слух, не слушайте силна музика в продължение на дълги периоди от време.

**ВНИМАНИЕ**

Декларация

С настоящото Blaupunkt Competence Center 2N-Everpol Sp. z o.o. декларира, че това устройство отговаря на изискванията и други приложими разпоредби на Директива 2014/53 / на ЕС. Пълната декларация за съответствие може да бъде намерена на www.blaupunkt.com в раздела за продукти.

Отговорно лице: 2N-Everpol Sp. Z o.o.

Puławska 403A, 02-801 Warszawa, Polska

Телефон: +48 22 331 99 59, e-mail: info@everpol.pl



Продуктът е произведен от висококачествени материали и компоненти, които могат да бъдат рециклирани и повторно използвани.



Ако на устройството има знак със задраскано кошче за отпадъци, това означава, че продуктът е обхванат от Европейската директива 2012/19 / ЕС. Запознайте се с изискванията на местната система за събиране на електрически и електронни отпадъци. Следвайте местните разпоредби. Не изхвърляйте този продукт заедно с обикновените битови отпадъци. Правилното изхвърляне на стария продукт ще предотврати потенциални негативни последици за околната среда и човешкото здраве.



Устройството е оборудвано с батерии, които са част от европейска директива 2006/66/ЕС. Не изхвърляйте батериите заедно с битови отпадъци. Запознайте се с изискванията на местната система за събиране на батерии, тъй като правилната употреба на стария продукт ще предотврати потенциални негативни последици за околната среда и човешкото здраве.

Информация за опазване на околната среда

Пакетът съдържа само необходимите елементи. Положени са всички усилия, за да се гарантира, че трите компонента на опаковката са лесни за разделяне: картонена кутия, полистиролова пяна (вътрешна защита) и полиетилен (торбички, защитен лист). Устройството е изработено от материали, които могат да бъдат рециклирани и повторно използвани, след като се демонтират от специализирана фирма. Спазвайте местните разпоредби за изхвърляне на опаковъчни материали, отпадъчни батерии и ненужно оборудване. Записването и възпроизвеждането на материали може да изисква съгласие. Вижте Закона за авторските права и правата на изпълнителите/ артистите.

Забележка относно ERP2 (на устройства, свързани с енергопотребление)

Настоящото устройство с екопроект отговаря на изискванията на етап 2 от Регламента на Комисията (ЕО) № 1275/2008 за прилагане на Директива 2009/125 / ЕО относно консумацията на енергия от електроуреди за офиса и дома.



Собственик на търговските знаци и логото Bluetooth® е фирма Bluetooth SIG, Inc. USA. Използването на тези знаци и логото подлежи на лицензиране. Другите знаци и търговски названия принадлежат на съответните собственици.

Благодарим за покупката на нашия продукт. Моля, запознайте се внимателно с настоящата инструкция, преди да започнете употреба на това устройство. Инструкцията трябва да се съхранява с цел използване по време на бъдещата експлоатация на устройството.

Важно: Настоящата инструкция е универсална и е предназначена за модели от серия PA и серия MB. Възможно е поръчаният модел да не притежава всички функции, описани в настоящата инструкция за експлоатация. В такъв случай потребителят може да се ръководи от тази част на инструкцията, в която са описани функциите на поръчания модел.

Панел за управление

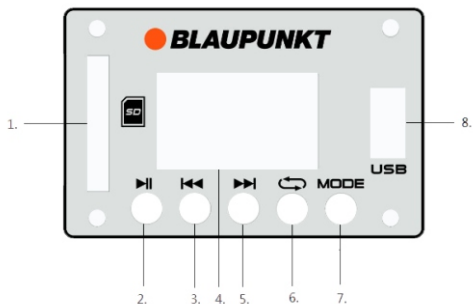

1- Вход за карта SD

2- бутон възпроизвеждане / пауза

3-бутон „предшното произведение“

4- Дисплей

5- Бутон „следващо произведение“

6- Бутон за повтаряне

7- Бутон за избор на режима на работа

8- Конектор USB

Диста

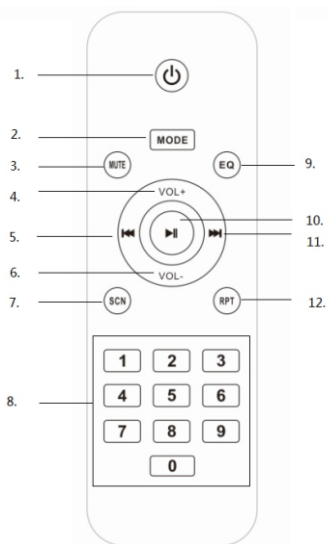

1- Бутон на захранването

2- Бутон за избор на режима на работа

3- Бутон за изключване на звука

4- Бутон за увеличаване на силата на звука

5- Бутон „предшното произведение“

6- Бутон за намаляване на силата на звука

7- Бутон за сканиране на радиостанции

8- Бутони с цифри

9- Бутон на еквайзера (нормален, рок, поп, класически, джаз, новини)

10- Бутон възпроизвеждане / пауза

11- Бутон „следващо произведение“

12- Бутон за повтаряне (повтаряне на едно произведение / на случаен принцип / повтаряне на всички произведения)

Свързване на електрическото захранване

Трябва да проверите, дали източникът на захранване съответства на номиналната стойност на напрежението, посочена върху панела на устройството. Ако това напрежение не съответства на номиналното напрежение, трябва да се свържете с търговския представител или със сервис.

Свържете женския накрайник на захранващия кабел към гнездото в устройството, след което свържете конектора към мрежовото стенно гнездо. Натиснете главния бутон на захранването, за да задействате екрана на дисплея. Неговото действие означава, че захранването е включено правилно.



Монтаж на батериите в дистанционното управление

Отворете капака на отделението за батерии и поставете в него 2 батерии AAA. Уверете се, че батериите са поставени правилно по отношение на положителния и отрицателния полюс, означени в отделението за батерии. След това затворете капака на отделението с батериите.

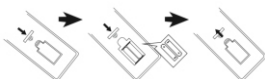

абележ3ки:

- Разстоянието между дистанционното управление и управляваното устройство, при което е осигурено най-добро действие, е 5 метра без никакви препятствия между тях. По време на обслужване на дистанционното управление трябва да насочите дистанционното към намиращия се отпред датчик за управление от разстояние в устройството.
- Когато батерията е изтощена, чувствителността на дистанционното управление е все по-слаба. Трябва да подмените батерията с нова, за да можете да управлявате устройството.
- Когато устройството няма да работи през по-продължително време, трябва да извадите батерията.
- Батерията трябва да се обезвреди по екологосъобразен начин. Моля, запознайте се с подробните указания на местните власти в тази област.

Общо обслужване

1. Включване/изключване: Чрез превключване на главния бутон на захранването върху панела можете да включите или да изключите устройството; можете също така да включите / изключите състоянието на готовност чрез натискане на бутона на захранването в дистанционното управление.

2. Избор на източника на звук: С натискане на бутона за избор на режима върху панела на устройството или в дистанционната управление може да се превключи източника за възпроизвеждане последователно между опциите: FM/Bluetooth/Line-in/USB/карта SD.

3. Регулиране на силата на звука: Завъртането на бутона за сила на звука върху панела на устройството може да увеличи или да намали силата на звука на главния изход. Нивото на силата на звука може да се регулира също така постепенно с натискане на бутон VOL +/- върху дистанционното управление, но настройката на максимална сила на звука с помощта на дистанционното управление е ограничена от нивото на главната настройка на силата на звука.

4. Регулиране на високите и ниските тонове: Чрез завъртане на бутона за високи/ниски тонове върху панела на устройството можете да регулирате тоновете на изходящия звук.



5. Изключване на звука: Чрез натискане на бутона за изключване на звука на дистанционното управление можете да изключите звука; с повторно натискане на бутона ще възстановите изходящия звук.

6. Настройка на еквайзера: С натискане на бутона EQ върху дистанционното управление можете да превключите между настройките на режима на еквайзера EQ: нормален, рок, поп, класически, джаз, новини. (Тази функция е достъпна само в режим USB/SD/FM и в Bluetooth).

7. Възпроизвеждане / пауза: Натиснете този бутон, за да прекъснете възпроизвеждането на музика и натиснете втори път, за са възстановите възпроизвеждането в режим Bluetooth/USB/SD.

8. Повтаряне: Натиснете този бутон, за да възпроизвеждате музика в един от режимите: повтаряне на едно произведение / на случаен принцип / повтаряне на всички произведения.

9. Захранване и претоварване: Индикаторът за захранване свети, когато устройството е свързано към захранването. Червеният индикатор ще започне да мига, ако се установи претоварване на устройството. Това се случва с цел защита на високоговорителя. Намалете силата на звука, за да предотвратите сериозни повреди на високоговорителя. (Индикаторът за захранване е наличен само в серията PA).



Обслужване на радио FM

Преди да започнете слушане на FM радио, опитайте да поставите устройството близо до прозорец или друго място, което позволява по-добро приемане на радиовълните. Устройството има вградена вътрешна FM антена.

1. Автоматично сканиране и настройка на радиостанция (всичко в едно): Натиснете кратко бутона за възпроизвеждане / пауза върху панела на устройството или натиснете бутона за сканиране на дистанционното управление, за да сканирате автоматично и да запомните наличните радиостанции. Когато сканирането приключи, устройството ще възпроизведе първата настроена станция. (Максимален брой настроени станции: 99).

2. Избиране на програмираните радиостанции: В режим на радиоприемане натиснете бутона „следващо“ / „предидишно“ произведение на панела на устройството или дистанционното управление, за да изберете и възпроизведете поредните станции; можете също да въведете съответния предварително зададен номер с помощта на цифровите бутони на дистанционното управление, за да изберете бързо станция.

3. Автоматична настройка и бърз преход към определена FM станция:

3-1. Натиснете и задръжте за няколко секунди бутон „следващо“ / „предидишно“ произведение върху панела на устройството или на дистанционното управление, за да проведете автоматична настройка на достъпните радиостанции на по-висока или по-ниска честота. Устройството ще спре и ще започне да възпроизвежда достъпната радиостанция, когато я намери.

3-2. Въведете съответна честота с помощта на бутоните с цифри от дистанционното управление, за да възпроизведете избрана FM радиостанция. Например: за да изберете радиостанция, излъчваща с честота 89,8 Mhz, трябва да изберете цифрите 8, 9, 8 в дистанционното управление; устройството ще започне да възпроизвежда радиостанцията с честота 89,8 Mhz.

Забележка: Качеството на звука на радиостанцията може да се влоши по време на зареждане поради наличие на стателна (не бива да забравяте, че това не е повреда). За да осигурите по-добро качество на звука по време на слушане на радио, може да изключите високоговорителя от мрежовото захранване и да използвате акумулаторното захранване.

Обслужване на възпроизвеждане от USB / карта SD

Този продукт съдържа функция декодиране и възпроизвеждане от носителите USB/карти SD. Преди да започнете обслужването, трябва да копирате музиката във формат MP3 върху носителя; първо трябва да поставите носителя в устройството, тъй като режим USB/SD е достъпен само, когато носителят е правилно поставен в устройството. След това устройството ще открие носителя и ще започне автоматично възпроизвеждане на музика във формат MP3.

1. Избор на произведение (песен): Натиснете за кратко бутон „следващо“ / „предидишно“ произведение, за да изберете предидишното или следващото произведение (песен); задръжте бутона натиснат, за да превъртите бързо напред или назад възпроизвежданата музика. Натиснете бутон с цифра от дистанционното управление, за да изберете бързо дадено произведение (песен).

2. В режим USB можете да изберете функция: възпроизвеждане/пауза, изключване на звука, повтаряне, еквалайзер, настройка на високи/ниски тонове и т.н. Трябва да се запознаете с описанието на дадена функция в общата част на настоящата инструкция за обслужване.

Забележки:

- Не се препоръчва включване на USB памет с използване на удължител USB, тъй като това може да причини шумове и прекъсване на звука в резултат на загуба на аудио данни по време на трансфера.
- Не може да се гарантира декодирането и възпроизвеждането на всички музикални произведения във формат MP3.
- Обслужването на устройството може да притежава максимално 32 GB памет.
- Носителите на някои търговски марки може да изискват малко повече време за четене; това не е дефект.

Обслужване на Bluetooth

Това устройство е оборудвано с функция Bluetooth, благодарение на която може по безжичен начин да възпроизвежда музикални произведения от друго устройство, оборудвано с функция Bluetooth (смартфон, таблет и др.).

1. Натиснете няколкократно бутона за избор на режим, за да изберете режим Bluetooth; високоговорителят ще генерира звук сигнал, което означава, че устройството е готово за сдвояване.

2. Включете функция Bluetooth във Вашето устройство и намерете достъпните устройства (моля, запознайте се с обслужването на тази функция в съответната инструкция за употреба); след това маркирайте достъпното устройство с Bluetooth от списъка с устройства. Изберете устройство с име „BP (име на модела от серия PA/MB)“ с цел сдвояване.

3. Втори звук сигнал от високоговорителя ще Ви уведоми, че устройствата са сдвоени успешно чрез функция Bluetooth.

4. Сега можете да изберете и да възпроизведете музикални произведения от Вашето устройство Bluetooth; звукът ще бъде излъчван от високоговорителя.

5. Чрез натискане на бутон „предидишно“ / „следващо“ произведение можете да изберете последното и следващото произведение по време на възпроизвеждането.

6. В режим Bluetooth можете да изберете функция възпроизвеждане/пауза, изключване на звука, еквалайзер, регулиране на високи/ниски тонове и т.н. Трябва да се запознаете с описанието на дадената функция в общата част на настоящата инструкция за обслужване.

Забележки:

- Не може да се гарантира, че всички Bluetooth устройства ще бъдат правилно сдвоени поради тяхната различна конструкция и различни производители.
- Разстоянието, гарантиращо най-добрата връзка на устройството с функция Bluetooth, е 10 метра без препятствия между сдвоените устройства.
- С помощта на функция Bluetooth можете да се свържете само с едно устройство наведнъж.
- Ако по време на Bluetooth възпроизвеждането има входящо телефонно повикване, възпроизвеждането автоматично ще спре и ще бъде възобновено едва след завършване на разговора.
- Преди да сдвоите със следващото устройство, трябва да прекратите текущата Bluetooth връзка; в противен случай името на модела на устройството няма да бъде показано в списъка.

Възпроизвеждане Bluetooth TWS (True Wireless Stereo): Високоговорителят притежава функция TWS Bluetooth. Ако имате две еднакви устройства и преминате в режим на възпроизвеждане чрез Bluetooth, можете да ги свържете заедно. При първото използване трябва да изберете един от високоговорителите като основен. След това натиснете продължително (5 секунди) бутона за възпроизвеждане / пауза на контролния панел, за да се сдвоите с втория високоговорител също в Bluetooth режим. След успешно сдвояване от основния високоговорител звукът излиза от „десния канал“, а звукът от „левия канал“ се възпроизвежда от второто сдвоено устройство. След това можете да включите възпроизвеждане на произведения с помощта на Bluetooth връзка. Звукът ще бъде възпроизвеждан от двата високоговорителя. Когато изключите или промените режима на възпроизвеждане и се върнете към режим Bluetooth, и двата високоговорителя могат автоматично да се сдвоят за TWS възпроизвеждане. При първото сдвояване TWS от високоговорителя може да бъде генериран кратък звук „са са са ...“ - това не е повреда. Ако изключите главния високоговорител, възпроизвеждането TWS ще спре.

Обслужване на свързване line-in/AUX/MP3

За да свържете кабелно и да възпроизведете музика от друг плейър или усилвател, трябва да следвате инструкцията по-долу.

1. С помощта на подходящ аудио кабел трябва да свържете конектора от тип жак AUX IN (RCA или Cannon) в панела на устройството, а другия край с помощта на изходния конектор жак към външен плейър като MP3, CD, DVD, миксер и др. (Само модел PA25 притежава Cannon конектор).



2. Изберете вида на музиката и я възпроизведете във външния плейър; звукът ще излиза от високоговорителя.
3. В режим линейно възпроизвеждане главното управление се извършва от външния плейър. Можете обаче да управлявате силата на звука, да изключите звука и да регулирате високите и ниските тонове също и в системата на високоговорителя.

Линейен изход/аудио изход

С помощта на подходящ аудио кабел свържете линейния изход с конектора от тип жак (RCA или Cannon) на панела на устройството, а другия край свържете използвайки жак AUX IN с второто активно устройство с високоговорители. Тогаво звукът ще се излъчва както от високоговорителя на устройството, така и от високоговорителите на другото устройство. Обърнете внимание, че по време на режим на линейно възпроизвеждане основното управление се осъществява от високоговорителите. (Тази функция е достъпна само в модели от серия PA).

Осветление на високоговорителя

Натиснете бутона на LED осветлението, за да включите осветление на високоговорителя, натиснете отново, за да го изключите. (Функцията е достъпна само в PA20LED/MB06.2/MB08.2)

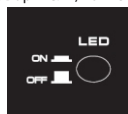

Караоке

Устройството е оборудвано с функция микрофон, която позволява пеене на песни у дома или на музикално мероприятие. Свържете микрофона към входа за микрофон от тип жак чрез конектор 6,5 mm или Cannon конектор (нашият модел включва 6,5 mm кабелен микрофон) и регулирайте нивото на изхода на микрофона, като регулирате силата на звука с помощта на въртящия бутон. След това можете да започнете да пеете.

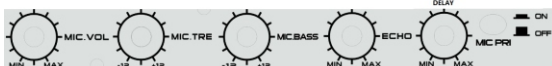

Указания:

- Ако използвате микрофон за функция караоке, можете да регулирате настройките на високите и ниските тонове, ехото, да регулирате забавянето, като завъртите съответния бутон.
- Когато регулирате силата на звука, високите / ниски тонове, ехото на високо ниво, поради претоварване и изкривяване в микрофона може да има голям шум от високоговорителите. Това не е дефект. Трябва бавно да въртите бутоните и да увеличавате съответните настройки или да ги намалявате. В случай на появата на силен шум можете да изключите и отново да включите микрофона.
- В нашия модел устройство е достъпна функция за предимство на микрофона. Ако е избрана тази функция, тогава гласът на караоке ще излезе от високоговорителите с опцията за предимство (без фоновата музика); музикалният фон ще бъде възстановен автоматично, когато приключите с пеенето.
- По едно и също време можете да използвате функцията караоке и да слушате музика; при необходимост от увеличаване на силата на звука на караоке и намаляване на силата на звука на фоновата музика можете да опитате да регулирате отделно силата на звука на микрофона и главния бутон за регулиране на силата на звука. (По-специално в модел PA25 трябва да увеличавате или намалявате нивото на сила на звука на фоновата музика едно след друго, като регулирате бутоните за ниво, който се намира до линейния конектор Line-in от тип жак).
- Изключете микрофона, когато го поставяте до високоговорителя; в противен случай ще се вдигне много шум.

Захранване с батерия и зареждане

Нашият модел има вградена акумулаторна батерия, която позволява възпроизвеждане на музика на открито, без да свързвате променливотоково захранване. Устройството ще започне да се зарежда само след свързване на променливотоковото захранване. Диодният индикатор за зареждане ще свети с червена светлина при зареждане и ще стане зелен, когато батерията е напълно заредена. Ако батерията е изтощена, музиката на изхода от високоговорителя ще бъде възпроизведена неправилно или с изкривяване на звука. За да възпроизведете музика, трябва да заредите батерията. (Модел PA25 няма вградена батерия).

Устройството е оборудвано също така с конектор от тип жак за свързване с батерия 12V DC, което позволява директно свързване с друг външен източник на захранване 12V.

Забележка:

Животът на батерията ще бъде по-продължителен, ако спазвате следните прости указания относно зареждането и съхранението на батерията.

- По време на първите няколко зареждания трябва да зареждате батерията напълно.
- Зареждайте и съхранявайте устройството в температурен обхват 5°C – 35°C (40°F – 95°F).
- Не бива да зареждате батерията по-продължително от 24 часа. Прекомерното зареждане и разреждане на батерията може да съкрати нейния живот.
- Животът на батерията се съкращава по естествен начин с течение на времето.
- По време на зареждане на батерията високоговорителят може да възпроизвежда музика. Ако устройството няма да се използва през по-продължителен период от време, трябва да го изключите и да извадите щепсела от захранващия контакт.
- Удълженото време за зареждане и разреждане ще окаже влияние върху живота на батерията, а времето за възпроизвеждане ще бъде съкратено. Производителят не може да гарантира постоянно качество на възпроизвеждането; това не е обхванато от гаранцията и сервиза на устройството.
- Време за зареждане: около 5-9 часа; Време за възпроизвеждане на музика: около 3,5 часа.

Местоположение

Високоговорителят е проектиран да бъде поставен на пода, на масата или върху стойка (предлага се само при модели с малки размери от серията PA; стойката не е включена в доставката). Избягвайте да поставяте устройството в ъгъла на стаята или да го насочвате към стената, което може да причини смущения на звука поради увеличаването на ниските честоти.



Източник на захранване: AC 110 – 240V, 50/60 Hz.

Честота FM : 87,5 – 108,0 MHz;

Параметри на USB: 5V, 200mA, версия 2.0, обслужване на памет с капацитет до 32 GB.

Bluetooth: V5.0

Изходна мощност RMS: 35W за модел PA10.

38W за модел PA12.

42W за модел PA15.

160W за модел PA25.

35W за модел MB06.

35W за модел MB06.2.

35W за модел MB08.2

36W за модел MB10.

2 x 38W за модел PA20LED

Регулиране на високите и ниските тонове: -12 dB до +12 dB.

Вградена оловно-киселинна батерия с възможност за зареждане: Модел PA10/12/15/PA20LED, MB06/MB06.2/MB08.2/MB10.

Консумация на мощност: 50W (160W за модел PA25).

Консумация на мощност в режим готовност: < 1 W.

(Горната спецификация може да бъде актуализирана без предизвестие.)

ΣΗΜΑΝΤΙΚΕΣ ΠΛΗΡΟΦΟΡΙΕΣ ΣΧΕΤΙΚΑ ΜΕ ΤΗΝ ΑΣΦΑΛΕΙΑ

ΠΡΟΕΙΔΟΠΟΙΗΣΗ

**ΚΙΝΔΥΝΟΣ ΗΛΕΚΤΡΟΠΛΗΞΙΑΣ
ΜΗΝ ΑΝΟΙΓΕΤΕ**
Προειδοποίηση:

Για να μειώσετε τον κίνδυνο ηλεκτροπληξίας, δεν επιτρέπεται να αποσυναρμολογήσετε το κάλυμμα ούτε το οπίσθιο μέρος της συσκευής. Μέσα στη συσκευή δεν υπάρχουν εξαρτήματα προορισμένα για επισκευή από τον χρήστη. Η συντήρηση και η επισκευή του εξοπλισμού εκτελείται αποκλειστικά από τους εξουσιοδοτημένους υπαλλήλους σέρβις.

Εξήγηση γραφικών συμβόλων

Το σύμβολο αστραπής με το βέλος στην άκρη της μέσα στο ισόπλευρο τρίγωνο προειδοποιεί τον χρήστη από μη μονωμένη, "επικίνδυνη ηλεκτρική τάση" στο περίβλημα της συσκευής που μπορεί να έχει την τιμή η οποία προκαλεί ηλεκτροπληξία.



Το σύμβολο θαυμαστικού στο ισόπλευρο τρίγωνο προειδοποιεί τον χρήστη ότι σε αυτό τον τόπο των τεκμηριώσεων που συνάπτεται στη συσκευή, παρουσιάζονται σημαντικές πληροφορίες σχετικά με τον χειρισμό και τη συντήρηση της συσκευής.

Παρακαλούμε να διαβάσετε αυτές τις οδηγίες χρήσης πριν αρχίσετε να χειρίζεστε τη συσκευή, για να γνωρίσετε τις λειτουργίες της και να τη χρησιμοποιήσετε σύμφωνα με τον προορισμό της. Έτσι διασφαλίζετε τον διαρκή χειρισμό της συσκευής χωρίς βλάβες και απόλαυση από τη χρήση της συσκευής.

Σημαντικές πληροφορίες

- Πρέπει να κρατήσετε τις οδηγίες χρήσης και τις πληροφορίες σχετικά με την ασφάλεια με σκοπό τη μελλοντική χρήση τους.
- Μην επιτρέψετε κανένα υγρό να στάξει ή να χυθεί στη συσκευή.
- Δεν επιτρέπεται να χρησιμοποιήσετε τη συσκευή σε μέρη με υγρασία όπως π.χ. μπάνιο.
- Δεν επιτρέπεται να εγκαταστήσετε αυτή τη συσκευή στα ακόλουθα μέρη:
 - Μέρη εκτεθειμένα στην άμεση ακτινοβολία ή κοντά σε θερμάστρες.
 - Μην τοποθετείτε πάνω στη συσκευή άλλο εξοπλισμό στερεό που εκπέμπει θερμότητα.
 - Όπου μπλοκάρεται ο εξαερισμός ή σε μέρος με σκόνη.
 - Σε μέρη εκτεθειμένα σε συνεχείς δονήσεις.
 - Σε μέρη με μεγάλη υγρασία.
- Δεν επιτρέπεται να τοποθετήσετε τη συσκευή δίπλα σε κερία και ανοιχτή φλόγα.
- Μπορείτε να χρησιμοποιήσετε τη συσκευή με τον τρόπο που περιγράφεται στις παρούσες οδηγίες χρήσης.
- Πριν από την πρώτη ενεργοποίηση, πρέπει να βεβαιωθείτε ότι το τροφοδοτικό είναι κατάλληλα συνδεδεμένο.
- Η μνήμη USB συνδεδεμένη άμεσα ή με επέκταση USB μήκους έως 25 cm.

Για λόγους ασφαλείας δεν επιτρέπεται να αποσυναρμολογήσετε το περίβλημα ούτε να έχετε πρόσβαση στο μέσο της συσκευής. Η συσκευή πρέπει να επισκευαστεί από το εξειδικευμένο προσωπικό του σέρβις.

Δεν επιτρέπεται να ξεβιδώσετε τη συσκευή ούτε να ανοίξετε το περίβλημά της, γιατί μέσα δεν υπάρχουν εξαρτήματα που μπορεί να επισκευαστούν από τον χρήστη. Η συντήρηση και η επισκευή του εξοπλισμού εκτελείται αποκλειστικά από τους εξουσιοδοτημένους υπαλλήλους σέρβις.

ΣΗΜΑΝΤΙΚΕΣ ΠΛΗΡΟΦΟΡΙΕΣ ΣΧΕΤΙΚΑ ΜΕ ΤΗΝ ΑΣΦΑΛΕΙΑ

1. Διαβάστε τις οδηγίες χρήσης – πριν χρησιμοποιήσετε τη συσκευή πρέπει να διαβάσετε όλες τις οδηγίες χρήσης και τις πληροφορίες για την ασφάλεια.
2. Φυλάξτε τις οδηγίες χρήσης – πρέπει να φυλάξετε τις οδηγίες χρήσης και χειρισμού με σκοπό να τις χρησιμοποιήσετε στο μέλλον.
3. Κολουθήστε τις προειδοποιήσεις – πρέπει να ακολουθήσετε όλες τις προειδοποιήσεις που είναι τοποθετημένες πάνω στη συσκευή και να ακολουθήσετε τις οδηγίες χρήσης.
4. Ακολουθήστε τις οδηγίες χρήσης – πρέπει να ακολουθήσετε τις οδηγίες χρήσης και τις συμβουλές για τον χρήστη.
5. Εγκατάσταση – πρέπει να τοποθετήσετε τη συσκευή σύμφωνα με τις οδηγίες του κατασκευαστή.
6. Πηγή τροφοδοσίας – η συσκευή πρέπει να τροφοδοτηθεί αποκλειστικά από τις πηγές με τις παραμέτρους που αναφέρονται στις επισημάνσεις του καλωδίου τροφοδοσίας. Αν ο χρήστης δεν είναι σίγουρος ποιανού τύπου τροφοδοσία έχει στο σπίτι του, πρέπει να επικοινωνήσει με τον πωλητή της συσκευής ή τον τοπικό προμηθευτή ηλεκτρικής ενέργειας.
7. Είγωση και πόλωση της συσκευής – η συσκευή πρέπει να έχει γείωση. Πρέπει να βεβαιωθείτε ότι το φως είναι τελικά τοποθετημένο στην πρίζα ηλεκτρικού δικτύου ή της επέκτασης, για να μην αφήσετε τους πείρους ή τους επαφές του φως χωρίς κάλυμμα. Κάποιες εκδόσεις της συσκευής μπορεί να είναι εξοπλισμένες με πολυμέτρο φως εναλασμένου ρεύματος (με έναν πείρο πλατύτερο). Μπορείτε να βάλετε αυτό το φως στην πρίζα μόνο με έναν τρόπο. Αυτό είναι η λειτουργία προστασίας. Αν δεν μπορείτε να βάλετε το φως στην πρίζα, πρέπει να το περιστρέψετε. Αν το φως εξακολουθεί να μην ταιριάζει στην πρίζα, πρέπει να δώσετε εντολή στον ηλεκτρολόγο να αντικαταστήσει την πρίζα. Δεν επιτρέπεται να βγάλετε τα προστατευτικά του πολυμένου φως. Όταν χρησιμοποιείτε επέκταση ή καλώδιο τροφοδοσίας διαφορετικό από αυτό που παραδίδεται μαζί με τη συσκευή, αυτά πρέπει να έχουν κατάλληλα φως και το πιστοποιητικό ασφαλείας.
8. Προστασία του καλωδίου τροφοδοσίας – τα καλώδια τροφοδοσίας πρέπει να δρομολογούνται έτσι, ώστε να μην τα πατάτε, να μην τα πιέζετε και μην τα κόβετε με τοποθετημένα πάνω τους αντικείμενα. Δώστε ειδική ημερομηνία στα φως, τις πρίζες ηλεκτρικού δικτύου και του τόπου όπου τα καλώδια είναι τοποθετημένα μέσα στη συσκευή.
9. Υπερφόρτωση – Δεν επιτρέπεται να υπερφορτώσετε τις ηλεκτρικές πρίζες τοίχου, τις επεκτάσεις και τους διαχωριστές, γιατί αυτό προκαλεί κίνδυνο πυρκαγιάς ή ηλεκτροπληξίας.
10. Εξαερισμός – η συσκευή πρέπει να έχει κατάλληλο εξαερισμό. Δεν επιτρέπεται να τοποθετήσετε τη συσκευή πάνω σε ένα κρεβάτι, έναν καναπέ ή σε παρόμοια επιφάνειες. Δεν επιτρέπεται να καλύψετε τη συσκευή με τραπεζομάντηλα, πετσέτες, εφημερίδες κλπ.

12. Νερό και υγρασία – για να μειώσετε τον κίνδυνο πυρκαγιάς ή ηλεκτροπληξίας, δεν επιτρέπεται να εκθέτετε τη συσκευή στην άμεση επίδραση βροχής, νερού και υγρασίας όπως π.χ. στη σάουνα ή το μπάνιο. Μην χρησιμοποιείτε την παρούσα συσκευή δίπλα σε νερό, π.χ. δίπλα σε μια μπανιέρα, νιπτήρα, νεροχύτη κουζίνας ή σκάφη, σε ένα υπόγειο με υγρασία ή δίπλα σε πισίνα (ή σε παρόμοιους τόπους).
13. Αντικείμενα και υγρά μέσα στη συσκευή – δεν επιτρέπεται να πιέσετε οποιοδήποτε αντικείμενο μέσα από τα ανοίγματα της συσκευής, γιατί αυτά μπορεί να έχουν επαφή με τα σημεία της επικίνδυνης ηλεκτρικής τάσης και τα υποστήματα και αυτό μπορεί να προκαλέσει πυρκαγιά. Σε καμία περίπτωση μη χύσετε οποιοδήποτε υγρό δίπλα στη συσκευή. Δεν επιτρέπεται να βάζετε πάνω στη συσκευή τα αντικείμενα που περιέχουν υγρά.
14. Καθαρισμός – πάντα πρέπει να αποσυνδέετε τη συσκευή από την πρίζα ηλεκτρικού δικτύου πριν από καθαρισμό. Η σκόνη γύρω από το ηχείο μπορεί να αφαιρεθεί με ένα ύφασμα. Αν χρησιμοποιήσετε ένα αερόβλυστο για καθαρισμό, μην κατευθύνετε τη ροή ψεκασμού άμεσα στη συσκευή, αλλά σε ένα πανί. Πρέπει να προσέχετε να μη χαλάσετε τις μονάδες μετάδοσης κίνησης.
15. Πρόσθετος εξοπλισμός – μη χρησιμοποιήσετε αξεσουάρ που δεν επιτρέπονται από τον κατασκευαστή, γιατί αυτά μπορούν να προκαλέσουν κίνδυνο.
16. Αξεσουάρ – μην τοποθετείτε τη συσκευή σε ασταθές καροτσάκι, υποστήριγμα, τρίποδο, βάση ή τραπέζι. Η συσκευή μπορεί να ανατραπεί και να χαλάσει καθώς και να προκαλέσει σοβαρά τραύματα σε παιδιά και σε ηλικιωμένα πρόσωπα. Πρέπει να χρησιμοποιήσετε αποκλειστικά καροτσάκια, υποστήριγματα, τρίποδα, βάσεις ή τραπέζια που ορίζονται από τον κατασκευαστή ή που πωλούνται μαζί με τη συσκευή. Εκτελέστε τη συναρμολόγηση της συσκευής σύμφωνα με τις οδηγίες του κατασκευαστή με χρήση του σετ συναρμολόγησης που προτείνεται από τον κατασκευαστή.
17. Μεταφορά της συσκευής – πρέπει να μεταφέρετε τη συσκευή τοποθετημένη σε καροτσάκι πολύ προσεκτικά. Ξαφνικό σταμάτημα, υπερβολική δύναμη ή ανώμαλες επιφάνειες μπορεί να προκαλέσουν ανατροπή στο καροτσάκι μαζί με τη συσκευή.
18. Περίοδος όταν η συσκευή δεν χρησιμοποιείται – πρέπει να αποσυνδέσετε το καλώδιο τροφοδοσίας από την πρίζα ηλεκτρικού δικτύου κατά τις καταιγίδες με κεραυνούς ή όταν δεν χρησιμοποιείτε τη συσκευή πολλή ώρα.
19. Σέρβις – μην δοκιμάσετε να εκτελέσετε επιθεωρήσεις της συσκευής μόνοι σας. Το να ανοίξετε το κάλυμμα μπορεί να προκαλέσει επαφή με επικίνδυνη ηλεκτρική τάση και να εκτεθεί ο χρήστης σε άλλου κινδύνους. Η συντήρηση και η επισκευή του εξοπλισμού εκτελείται αποκλειστικά από τους εξουσιοδοτημένους υπάλληλους σέρβις.
20. Όταν δεν χρησιμοποιείτε τη συσκευή, πρέπει να αποσυνδέσετε το φως της από την πρίζα ηλεκτρικού δικτύου. Όταν η συσκευή είναι συνδεδεμένη στην πηγή ηλεκτρικής ενέργειας, είναι στον τρόπο λειτουργίας αναμονής και δεν είναι απολύτως απενεργοποιημένη.
21. Ανταλλακτικά – όταν αντικαθιστάτε εξαρτήματα πρέπει να ελέγχετε αν ο υπάλληλος του σέρβις έχει χρησιμοποιήσει τα ανταλλακτικά που προτείνονται από τον κατασκευαστή ή τα εξαρτήματα είναι ίδια όπως τα γνήσια εξαρτήματα. Η αντικατάσταση εξαρτημάτων με μην εγκεκριμένα προκαλεί κίνδυνο πυρκαγιάς, ηλεκτροπληξίας και άλλους κινδύνους.
22. Κύριες ηλεκτρικές ασφάλειες – για να προστατέψετε με συνεχή τρόπο τη συσκευή από πιθανή πυρκαγιά, πρέπει να χρησιμοποιήσετε τις ασφάλειες κατάλληλου τύπου και παραμέτρων. Οι παράμετροι των ασφαλειών του ορισμένου φάσματος της ηλεκτρικής τάσης επισημαίνονται πάνω στη συσκευή.
23. Δεν επιτρέπεται να αυξήσετε την ένταση ήχου όταν ακούτε ένα κομμάτι το οποίο έχει χαμηλή ένταση ήχου ή όταν δεν υπάρχει σήμα ήχου εισόδου. Σε αντίθετη περίπτωση, ενδέχεται να χαλάσετε το ηχείο με την ξαφνική αύξηση της έντασης του σήματος.
24. Η μοναδική λύση να αποσυνδέσετε πλήρως τη συσκευή από την πηγή ηλεκτρικής ενέργειας είναι η αποσύνδεση του καλωδίου τροφοδοσίας από την πρίζα ηλεκτρικής ενέργειας ή από τη συσκευή. Η πρίζα ηλεκτρικού δικτύου ή η υποδοχή του καλωδίου τροφοδοσίας στη συσκευή πάντα πρέπει να είναι διαθίσιμες κατά τη χρήση της συσκευής.
25. Η συσκευή πρέπει να τοποθετηθεί δίπλα σε πρίζα ηλεκτρικού δικτύου ή επέκταση έτσι ώστε να είναι πάντα διαθέσιμες.
26. Η μέγιστη θερμοκρασία περιβάλλοντος πρέπει είναι 35°C.
27. Οδηγίες σχετικά με τις ηλεκτροστατικές εκκινήσεις – αν η λειτουργία της συσκευής διαταράσσεται με τις ηλεκτροστατικές εκκινήσεις, πρέπει να την απενεργοποιήσετε και να την ενεργοποιήσετε ξανά ή να μεταφέρετε τη συσκευή σε άλλο τόπο.
28. Μπαταρία
- Δεν επιτρέπεται να εκθέτετε τις μπαταρίες στη δράση υπερβολικής ζέστης όπως π.χ. ηλιακή ακτινοβολία.
 - Κατά τη διάθεση των μπαταριών, πρέπει να δώσετε σημασία στις παραμέτρους της προστασίας του περιβάλλοντος.
 - Προειδοποίηση σχετικά με χρήση των μπαταριών: για να μην επιτρέψετε αποσφράγιση των μπαταριών που μπορεί να προκαλέσει τραύματα ή να χαλάσει τη συσκευή:
 - Όταν βάζετε τη μπαταρία δώστε σημασία στην πόλωση της (+ και -).
 - Δεν επιτρέπεται να χρησιμοποιήσετε ταυτόχρονα διαφορετικές μπαταρίες - καινούργιες και μεταχειρισμένες, τις μπαταρίες στάνταρ και αλκαλικές κλπ.
 - Πρέπει να βγάλετε τις μπαταρίες από τη συσκευή δεν τη χρησιμοποιείτε πολλή ώρα.

ΠΡΟΕΙΔΟΠΟΙΗΣΗ

Η συσκευή δεν επιτρέπεται να χρησιμοποιηθεί από πρόσωπα (συμπεριλαμβανόμενων των παιδιών) με μειωμένη φυσική και αισθητηριακή ικανότητα και τα πρόσωπα με ανεπαρκή γνώση και εμπειρία, αν δεν είναι υπό την εποπτεία του προσώπου που είναι υπεύθυνο για την ασφάλειά τους και δεν έχουν εκπαιδευθεί πως να χρησιμοποιούν τη συσκευή με ασφαλή τρόπο. Η παρουσία των ενηλίκων απαιτείται όταν τα παιδιά χειρίζονται τη συσκευή· έτσι θα διασφαλιστεί την ασφαλή χρήση της συσκευής.

- Δεν επιτρέπεται να αφήνετε τη συσκευή όταν λειτουργεί χωρίς καμία εποπτεία! Πρέπει να απενεργοποιείτε τη συσκευή όταν δεν τη χρησιμοποιείτε, ακόμη για ένα σύντομο διάστημα.
- Δεν επιτρέπεται να μεταχειρίζεστε τη συσκευή μέσα από ένα εξωτερικό ρολόι με χρονικό σύστημα ούτε με ξεχωριστό σύστημα τηλεχειρισμού.
- Για να αποφύγετε κίνδυνο σε περίπτωση βλάβης του καλωδίου τροφοδοσίας, η αντικατάστασή του πρέπει να εκτελείτε από τον κατασκευαστή, την εξουσιοδοτημένη υπηρεσία σέρβις ή άλλο πρόσωπο που διαθέτει τα κατάλληλα προσόντα.
- Πριν αρχίσετε να χειρίζεστε τη συσκευή, πρέπει να ελέγξετε αν η τάση της είναι συμβατή με την τάση του τοπικού ηλεκτρικού δικτύου.
- Δεν επιτρέπεται να καλύψετε τα ανοίγματα εξαερισμού π.χ. με εφημερίδες, τραπέζομάντηλα, κουρτίνες κλπ.. Πρέπει να βεβαιωθείτε ότι πάνω από τη συσκευή υπάρχει ένας ελεύθερο χώρος τουλάχιστον 20 cm και από κάθε πλευρά της - τουλάχιστον 5 cm.
- Δεν επιτρέπεται να στάζει ή να χυθεί κανένα υγρό στη συσκευή και δεν επιτρέπεται να βάζετε πάνω στη συσκευή κανένα αντικείμενο γεμάτο με υγρό όπως π.χ. ένα βάζο.
- Για να αποφύγετε πυρκαγιά ή ηλεκτροπληξία, πρέπει να προστατεύετε τη συσκευή από ζεστούς τόπους, τη δράση της βροχής, της υγρασίας και της σκόνης.
- Δεν επιτρέπεται να τοποθετείτε τη συσκευή κοντά σε οποιαδήποτε πηγή νερού όπως π.χ. βρύσες, μπανιέρες, πλυντήρια ή πισίνες κολύμβησης. Η συσκευή πρέπει να τοποθετηθεί σε μια ίσια και σταθερή βάση.

9. Δεν επιτρέπεται να εκθέτετε τη συσκευή σε ισχυρό μαγνητικό πεδίο.
10. Δεν επιτρέπεται να βάζετε τη συσκευή αμέσως στον ενισχυτή, δέκτη ή διακόπτη.
11. Δεν επιτρέπεται να βάζετε τη συσκευή σε ένα μέρος με υγρασία, γιατί η υγρασία έχει αρνητική επίδραση στα ηλεκτρικά συστήματα.
12. Μετά από μεταφορά της συσκευής από κρύο σε ζεστό τόπο ή σε τόπο με υγρασία, μπορεί να προκληθεί υγρασία της υγρασίας πάνω στον φακό μέσα στη συσκευή αναπαραγωγής. Σε μια τέτοια περίπτωση η συσκευή δεν θα λειτουργήσει σωστά. Πρέπει να αφήσετε τη συσκευή απενεργοποιημένη για περίπου μια ώρα, για να επιτρέψετε την εξάτμιση της υγρασίας.
13. Δεν επιτρέπεται να καθαρίζετε τη συσκευή με χημικούς διαλύτες, γιατί μπορεί να χαλάσουν το βερνίκι του περιβλήματος. Σκουπίζετε τη συσκευή με ένα καθαρό, στεγνό ή λίγο μουσκεμένο πανί.
14. Όταν βγάξετε το φιλ από την πρίζα τοίχου, πάντα πρέπει να τραβάτε το φιλ και όχι το καλώδιο.
15. Όταν η ενεργοποιημένη συσκευή χρησιμοποιείται δίπλα σε ενεργοποιημένη τηλεόραση, μπορεί να είναι πηγή διαταραχών όρασης με τη μορφή γραμμών στην οθόνη. Αυτό εξαρτάται από τη ζώνη κυμάτων μετάδοσης της TV. Αυτό δεν σημαίνει ότι η συσκευή ή η τηλεόραση δεν λειτουργούν κατάλληλα. Αν αυτές γραμμές είναι ορατές, πρέπει να απομακρύνετε τη συσκευή από την τηλεόραση.
16. Το φιλ ηλεκτρικού δικτύου χρησιμοποιείται για αποσύνδεση της ηλεκτρική τάσης τροφοδοσίας και πάντα πρέπει να είναι διαθέσιμο.
17. Για να μην επιτρέψετε πιθανή απώλεια ακοής, δεν επιτρέπεται να ακούτε μουσική πολύ δυνατά για πολλή ώρα.



ΠΡΟΣΟΧΗ



Δήλωση

Δια του παρόντος η εταιρεία Blaupunkt Competence Center 2N-Everpol Sp. z o.o. δηλώνει ότι η παρούσα συσκευή είναι συμβατή με τις προϋποθέσεις και τις λοιπές σχετικές προβλέψεις της οδηγίας 2014/53 / ΕΕ. Μπορείτε να λάβετε την πλήρη δήλωση συμβατότητας από την ιστοσελίδα www.blaupunkt.com στην καρτέλα του προϊόντος.

Κάτοχος άδειας κυκλοφορίας: 2N-Everpol Sp. z o.o.
Puławska 403A, 02-801 Warszawa, Πολωνία
Τηλέφωνο: +48 22 331 99 59, e-mail: info@everpol.pl



Το προϊόν κατασκευάστηκε από υλικά υψηλής ποιότητας και τα συστήματα, τα οποία μπορούν να ανακυκλωθούν και να χρησιμοποιηθούν ξανά.



Αν πάνω στη συσκευή υπάρχει το σύμβολο του διαγραμμένου κάδου, αυτό σημαίνει ότι το προϊόν καλύπτεται από τις προβλέψεις της ευρωπαϊκή οδηγίας 2012/19/ΕΕ. Πρέπει να εξοικειωθείτε με τις απαιτήσεις του τοπικού συστήματος συγκέντρωσης απορριπτόμενου εξοπλισμού και υπολειμμάτων υλικού διάλυσης. Πρέπει να ακολουθήσετε τους τοπικούς κανονισμούς. Μην απορρίψετε το προϊόν μαζί με τα κανονικά οικιακά απορρίμματα. Η σωστή διάθεση του παλαιού προϊόντος προστατεύει από αρνητικά αποτελέσματα για το φυσικό περιβάλλον και την ανθρώπινη υγεία.



Η συσκευή είναι εξοπλισμένη με μπαταρίες οι οποίες ορίζονται με την ευρωπαϊκή οδηγία 2006/66/ΕΚ. Δεν επιτρέπεται να απορρίψετε τις μπαταρίες μαζί με τα οικιακά απορρίμματα. Πρέπει να εξοικειωθείτε με τους τοπικούς κανονισμούς για την ξεχωριστή συγκέντρωση των μπαταριών, διότι η κατάλληλη διάθεση προστατεύει από πιθανά αρνητικά αποτελέσματά της για το φυσικό περιβάλλον και την ανθρώπινη ζωή.

Πληροφορίες για την προστασία του περιβάλλοντος

Η συσκευασία περιέχει μόνο τα απαραίτητα στοιχεία. Έχει καταβληθεί κάθε δυνατή προσπάθεια ώστε τα τρία συστατικά της συσκευασίας να διαχωριστούν εύκολα: χαρτί (κουτί), αφρός πολυστερίνης (προστατευτικά μέσα στη συσκευασία) και πολυαιθυλένιο (ασκούλες, προστατευτικό φύλλο). Η συσκευή κατασκευάστηκε από υλικά τα οποία μπορούν να ανακυκλωθούν και να χρησιμοποιηθούν ξανά μετά την αποσυρμολόγησή τους. Πρέπει να ακολουθήσετε τους τοπικούς κανονισμούς σχετικά με τη διάθεση των υλικών συσκευασίας, των μεταχειρισμένων μπαταριών και των περιττών συσκευών.

Η εγγραφή και αναπαραγωγή υλικού μπορεί να απαιτήσει σχετική άδεια. Βλέπε το περί πνευματικών δικαιωμάτων και των δικαιωμάτων/δημιουργών/καλλιτεχνών νόμο.

Παρατήρηση σχετικά με τις ERP2 (Συσκευές σχετικά με την ενέργεια)

Η παρούσα συσκευή είναι οικολογικού σχεδιασμού και πληροί τις απαιτήσεις της φάσης 2 του Κανονισμού (ΕΚ) αριθ. 1275/2008 της Επιτροπής περί εφαρμογής της οδηγίας 2009/125/ΕΚ σχετικά με την κατανάλωση ενέργειας σε κατάσταση απενεργοποίησης και αναμονής του ηλεκτρικού και ηλεκτρονικού εξοπλισμού γραφείου και οικιακού εξοπλισμού.



Ο κάτοχος των εμπορικών σημάτων και του λογότυπου Bluetooth® είναι η εταιρεία Bluetooth SIG, Inc. USA. Η εκμετάλλευση αυτών των σημάτων και του λογότυπου καλύπτεται από την άδεια χρήσεως. Άλλα σήματα και εμπορικές ονομασίες αποτελούν κυριότητα σχετικών ιδιοκτητών.

Σας ευχαριστούμε που αγοράσατε το προϊόν μας. Διαβάστε προσεκτικά αυτό το εγχειρίδιο πριν χρησιμοποιήσετε τη συσκευή. Φυλάξτε αυτό το εγχειρίδιο για αναφορά κατά τη διάρκεια της μελλοντικής χρήσης της συσκευής.

Σημαντικό: Αυτό το εγχειρίδιο έχει καθολικό χαρακτήρα και χρησιμεύει τόσο σε μοντέλα της σειράς PA όσο και της MB. Το παραγγελθέν μοντέλο μπορεί να μην περιλαμβάνει όλες τις λειτουργίες που περιγράφονται σε αυτό το εγχειρίδιο. Σε τέτοια περίπτωση, ο χρήστης μπορεί να ανατρέξει στο τμήμα των οδηγιών χρήσης το οποίο περιλαμβάνει τις λειτουργίες του παραγγελθέντος μοντέλου.

Πάνελ χειρισμού

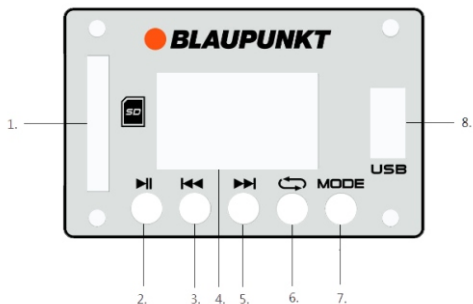

1- Είσοδος κάρτας SD

4- Ένδειξη

7- Κουμπί επιλογής του τρόπου λειτουργίας

2- Κουμπί αναπαραγωγής/παύσης

5-Κουμπί «επόμενο»

3- Κουμπί «προηγούμενο»

6- Κουμπί επανάληψης

8- Σύνδεσμος USB

Τηλεχειριστήριο

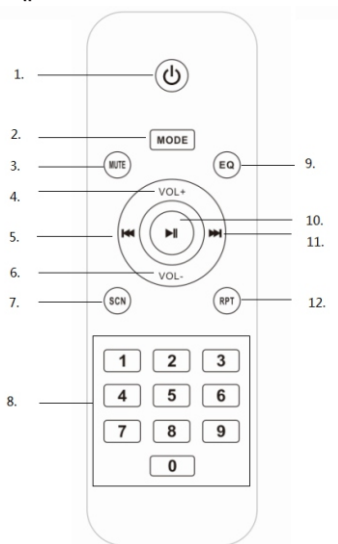

1- Κουμπί λειτουργίας

2- Κουμπί επιλογής του τρόπου λειτουργίας

3- Κουμπί σίγασης

4- Κουμπί αύξησης της έντασης ήχου

5- Κουμπί «προηγούμενο»

6- Κουμπί μείωσης της έντασης ήχου

7- Κουμπί σάρωσης ραδιοφωνικών σταθμών

8- Αριθμητικά πλήκτρα

9- Κουμπί ισοσταθμιστή (κανονική λειτουργία, ροκ, ποπ, κλασική, τζαζ, ειδήσεις)

10- Κουμπί αναπαραγωγής/παύσης

11- Κουμπί «επόμενο»

12- Κουμπί επανάληψης (επανάληψη ενός κομματιού / τυχαία / επανάληψη όλων των κομματιών)

Σύνδεση τροφοδοσίας

Πρέπει να ελεγχθεί εάν η πηγή τροφοδοσίας αντιστοιχεί στην ονομαστική τάση που αναγράφεται στο πάνελ της συσκευής. Αν αυτή η τάση δεν ταιριάζει με την ονομαστική τάση, επικοινωνήστε με τον αντιπρόσωπο πωλήσεων ή το κέντρο σέρβις. Τοποθετήστε το θηλυκό άκρο του καλωδίου τροφοδοσίας στην υποδοχή της συσκευής και στη συνέχεια συνδέστε το βύσμα σε μια πρίζα που είναι τοποθετημένη σε τοίχο. Στη συνέχεια ενεργοποιήστε το κύριο κουμπί λειτουργίας για να ενεργοποιηστέ τη θόδη. Η λειτουργία της θα σημαίνει ότι η παροχή ρεύματος είναι σωστά συνδεδεμένη.



Εγκατάσταση της μπαταρίας του τηλεχειριστηρίου

Ανοίξτε το καπάκι της θήκης των μπαταριών και τοποθετήστε εκεί 2 μπαταρίες AAA. Βεβαιωθείτε ότι η πολικότητα των μπαταριών ταιριάζει με τα θετικά και αρνητικά σύμβολα που εμφανίζονται στη θήκη μπαταριών. Στη συνέχεια, κλείστε το καπάκι της θήκης μπαταριών.

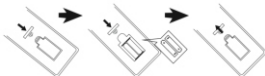

Παρατηρήσεις:

- Απόσταση μεταξύ του τηλεχειριστηρίου και της συσκευής, η οποία εξασφαλίζει την καλύτερη δυνατή λειτουργία, είναι 5 μέτρα, χωρίς εμπόδια μεταξύ του τηλεχειριστηρίου και της ελεγχόμενης συσκευής. Όταν χειρίζεστε το τηλεχειριστήριο, κατευθύνετε το τηλεχειριστήριο προς τον αισθητήρα τηλεχειρισμού που βρίσκεται στο μπροστινό μέρος της συσκευής.
- Η ευαισθησία του τηλεχειριστηρίου γίνεται ασθενέστερη όταν η μπαταρία είναι άδεια. Πρέπει να αντικατασταθεί με μια καινούρια για να ελέγχεται η συσκευή.
- Αφαιρέστε την μπαταρία αν η συσκευή δεν χρησιμοποιείται για μεγάλο χρονικό διάστημα.
- Η μπαταρία πρέπει να απορρίπτεται με περιβαλλοντικά ασφαλές τρόπο. Ανατρέξτε στις λεπτομερείς οδηγίες των τοπικών αρχών σχετικά με αυτό το θέμα.

Γενικός χειρισμός

- Ενεργοποίηση/απενεργοποίηση:** Με το πάτημα του κύριου κουμπιού λειτουργίας στο πάνελ, μπορείτε να ενεργοποιήσετε ή να απενεργοποιήσετε τη συσκευή- μπορείτε επίσης να ενεργοποιήσετε / απενεργοποιήσετε την κατάσταση αναμονής με το πάτημα του κουμπιού λειτουργίας στο τηλεχειριστήριο.
- Επιλογή της πηγής αναπαραγωγής:** Πατώντας το κουμπί επιλογής τρόπου λειτουργίας στο πάνελ χειρισμού της συσκευής ή στο τηλεχειριστήριο, μπορείτε να αλλάξετε την πηγή αναπαραγωγής σε σειρά μεταξύ των επιλογών FM/Bluetooth/Line-in/USB/κάρτα SD.
- Έλεγχος έντασης ήχου:** Η περιστροφή του κουμπιού έντασης ήχου στο πάνελ χειρισμού της συσκευής μπορεί να αυξήσει ή να μειώσει την ένταση της κύριας εξόδου. Μπορείτε επίσης να ρυθμίσετε την ένταση του ήχου σταδιακά πατώντας το κουμπί VOL +/- στο τηλεχειριστήριο, αλλά η μέγιστη ρύθμιση έντασης με το τηλεχειριστήριο περιορίζεται από το επίπεδο της κύριας ρύθμισης της έντασης.
- Έλεγχος πρίμων και μπάσων:** Περιστρέφοντας το κουμπί πρίμων/μπάσων στο πάνελ χειρισμού της συσκευής, μπορείτε να ρυθμίσετε το χρώμα του ήχου εξόδου.



- Σίγαση του ήχου:** Με το πάτημα του κουμπιού σίγασης στο τηλεχειριστήριο, μπορείτε να σιγάσετε τον ήχο- πατήστε αυτό το κουμπί ξανά για να επαναφέρετε τον ήχο εξόδου.
- Ρυθμίσεις ισοσταθμιστή:** Πατώντας το κουμπί EQ στο τηλεχειριστήριο μπορείτε να αλλάξετε μεταξύ των ρυθμίσεων του τρόπου λειτουργίας του ισοσταθμιστή EQ: κανονική, ροκ, ποπ, κλασική, τζαζ, ειδήσεις. (Η λειτουργία αυτή είναι διαθέσιμη μόνο στη λειτουργία USB/SD/FM και Bluetooth).
- Αναπαραγωγή / παύση:** Πατήστε αυτό το κουμπί για να διακόψετε την αναπαραγωγή μουσικής και πατήστε ξανά για να συνεχίσετε την αναπαραγωγή στη λειτουργία Bluetooth/USB/SD.
- Επανάληψη:** Πατήστε αυτό το κουμπί για την αναπαραγωγή μουσικής με έναν από τους εξής τρόπους: επανάληψη ενός κομματιού / τυχαία / επανάληψη όλων των κομματιών.
- Τροφοδοσία και υπερφόρτωση:** Η ενδεικτική λυχνία λειτουργίας ανάβει όταν η συσκευή είναι συνδεδεμένη στην παροχή ρεύματος. Η κόκκινη ενδεικτική λυχνία θα αναβοσβήνει εάν εντοπιστεί η υπερφόρτωση της συσκευής. Αυτό συμβαίνει για την προστασία του ηχείου. Μειώστε την ένταση ήχου για να αποφύγετε σοβαρές ζημιές στο ηχείο. (Η ενδεικτική λυχνία λειτουργίας είναι διαθέσιμη μόνο στη σειρά PA).



Λειτουργία ραδιοφώνου FM

Πριν αρχίσετε να ακούτε το ραδιοφώνου FM, δοκιμάστε να τοποθετήσετε τη συσκευή κοντά σε παράθυρο ή σε άλλη θέση που επιτρέπει καλύτερη λήψη ραδιοφωνικών συχνοτήτων. Η συσκευή διαθέτει ενσωματωμένη εσωτερική κεραία FM.

1. Αυτόματη σάρωση και συντονισμός ραδιοφωνικών σταθμών (όλα σε ένα): Πατήστε σύντομα το κουμπί αναπαγωγής/παύσης στον πίνακα συσκευών ή πατήστε το κουμπί σάρωσης στο τηλεχειριστήριο για την αυτόματη σάρωση και αποθήκευση διαθέσιμων ραδιοφωνικών σταθμών. Όταν ολοκληρωθεί η σάρωση, η συσκευή θα αναπαράγει τον πρώτο συντονισμένο σταθμό. (Μέγιστος αριθμός προκαθορισμένων σταθμών: 99).

2. Επιλογή προκαθορισμένων σταθμών: Στη λειτουργία λήψης ραδιοφώνου, πατήστε το κουμπί «επόμενο» / «προηγούμενο» στο πάνελ χειρισμού της συσκευής ή το τηλεχειριστήριο για να επιλέξετε και να αναπαράγετε τους επόμενους σταθμούς. Μπορείτε επίσης να εισάγετε τον κατάλληλο αριθμό προεπιλογής χρησιμοποιώντας τα αριθμητικά κουμπιά του τηλεχειριστηρίου για να επιλέξετε γρήγορα έναν σταθμό.

3. Αυτόματος συντονισμός και γρήγορη μετάβαση σε συγκεκριμένο σταθμό FM:

3-1. Πατήστε και κρατήστε πατημένο το κουμπί «επόμενο» / «προηγούμενο» στο πάνελ της συσκευής ή στο τηλεχειριστήριο για μερικά δευτερόλεπτα για να συντονιστείτε αυτόματα τους διαθέσιμους σταθμούς σε υψηλότερη ή χαμηλότερη συχνότητα. Η συσκευή θα σταματήσει και θα αναπαράγει τον διαθέσιμο σταθμό όταν το βρει.

3-2. Εισαγάγετε την κατάλληλη συχνότητα χρησιμοποιώντας τα αριθμητικά κομμάτια του τηλεχειριστηρίου για να αναπαράγετε τον επιλεγμένο σταθμό FM. Για παράδειγμα: για να επιλέξετε έναν ραδιοφωνικό σταθμό που εκπέμπει στους 89,8 Mhz, επιλέξτε τους αριθμούς 8, 9, 8 στο τηλεχειριστήριο- η συσκευή αρχίζει να παίζει τον σταθμό στους 89,8 Mhz.

Προσοχή: Η ποιότητα ήχου ενός ραδιοφωνικού σταθμού ενδέχεται να επιδεινωθεί κατά τη διάρκεια της φόρτισης λόγω παρεμβολών (παρακαλούμε να σημειώσετε ότι δεν πρόκειται για δυσλειτουργία). Για να εξασφαλίσετε καλύτερη ποιότητα ήχου κατά την ακρόαση του ραδιοφώνου, μπορείτε να αποσυνδέσετε το ηχείο από το τροφοδοτικό και να χρησιμοποιήσετε την μπαταρία.

Χειρισμός αναπαγωγής από μια συσκευή USB/ κάρτα SD

Αυτό το προϊόν περιλαμβάνει τη λειτουργία αποκωδικοποίησης και αναπαγωγής από μια συσκευή USB / κάρτα SD. Πριν να αρχίσετε τη χρήση της συσκευής, αντιγράψτε τη μουσική σε μορφή MP3 στον φορέα- πρέπει πρώτα να τοποθετήσετε τον φορέα στη συσκευή, επειδή η λειτουργία USB/SD είναι διαθέσιμη μόνο εάν η συσκευή έχει εισαχθεί σωστά στη μονάδα. Στη συνέχεια, ο φορέας θα ανιχνευτεί και η συσκευή θα αρχίσει αυτόματα να αναπαράγει μουσική σε μορφή MP3.

1. Επιλογή κομματιού (διαδρομής): Πατήστε σύντομα το κουμπί «επόμενο» / «προηγούμενο» για να επιλέξετε το προηγούμενο ή επόμενο τραγούδι (διαδρομή)- κρατήστε πατημένο το κουμπί για τη γρήγορη προώθηση προς τα εμπρός ή προς τα πίσω της μουσικής που αναπαράγεται. Πατήστε ένα αριθμητικό κουμπί στο τηλεχειριστήριο για να επιλέξετε γρήγορα το επιθυμητό κομμάτι (διαδρομή).

2. Στη λειτουργία USB μπορείτε να επιλέξετε τις λειτουργίες: αναπαγωγή/παύση, σίγαση, επανάληψη, ισοσταθμιστής, ρύθμιση των πριμών/μπάσων κλπ. Ανατρέξτε στην περιγραφή της συγκεκριμένης λειτουργίας στη γενική ενότητα αυτών των οδηγιών χρήσης.

Παρατηρήσεις:

a. Δεν συνιστάται η σύνδεση μίας συσκευής μαζικής αποθήκευσης USB μέσω καλωδίου επέκτασης USB για αναπαγωγή, καθώς αυτό μπορεί να προκαλέσει θόρυβο και διακοπτόμενο ήχο λόγω απώλειας δεδομένων ήχου κατά τη διάρκεια της μετάδοσης.

b. Δεν είναι εγγυημένη η αποκωδικοποίηση και η αναπαγωγή όλων των μουσικών κομματιών σε μορφή MP3.

c. Μια υποστηριζόμενη συσκευή μαζικής αποθήκευσης μπορεί να έχει μέγιστη μνήμη 32 GB.

d. Οι φορείς δεδομένων ορισμένων μάρκων ενδέχεται να απαιτούν λίγο περισσότερο χρόνο για να τα διαβαστούν- ωστόσο, αυτό δεν είναι δικό τους ελάττωμα.

Χειρισμός Bluetooth

Αυτή η συσκευή διαθέτει λειτουργία Bluetooth που σας επιτρέπει να αναπαράγετε ασύρματα μουσική από άλλη συσκευή με τη λειτουργία Bluetooth (smartphone, ταμπλέτα, κ.λπ.).

1. Πατήστε επανειλημμένα το κουμπί επιλογής του τρόπου λειτουργίας για να ρυθμίσετε τη λειτουργία Bluetooth- από το ηχείο εκπέμπεται ένας ήχος ειδοποίησης, πράγμα που σημαίνει ότι η συσκευή είναι έτοιμη για ζεύξη.

2. Ενεργοποιήστε τη λειτουργία Bluetooth στη συσκευή σας και αναζητήστε άλλες διαθέσιμες συσκευές (ανατρέξτε στις κατάλληλες οδηγίες χρήσης σχετικά με τον χειρισμό της λειτουργίας αυτής)- στη συνέχεια, επιλέξτε τη διαθέσιμη συσκευή Bluetooth στη λίστα συσκευών. Επιλέξτε τη συσκευή που ονομάζεται «BP (όνομα μοντέλου της σειράς PA/MB)» για να πραγματοποιηθεί η ζεύξη.

3. Ο δεύτερος ήχος ειδοποίησης εκπέμπεται από το ηχείο μετά από την επιτυχή ζεύξη των συσκευών με τη χρήση της λειτουργίας Bluetooth.

4. Μπορείτε τώρα να επιλέξετε και να αναπαράγετε μουσική από τη συσκευή Bluetooth- ο ήχος θα εκπέμπεται από το ηχείο.

5. Πατώντας το κουμπί «προηγούμενο» / «επόμενο» μπορείτε να επιλέξετε το τελευταίο και το επόμενο κομμάτι κατά την αναπαγωγή.

6. Στη λειτουργία Bluetooth μπορείτε να επιλέξετε τις λειτουργίες: αναπαγωγή/παύση, σίγαση, επανάληψη, ισοσταθμιστής, ρύθμιση των πριμών και μπάσων κλπ. Ανατρέξτε στην περιγραφή της συγκεκριμένης λειτουργίας στη γενική ενότητα αυτών των οδηγιών χρήσης.

Παρατηρήσεις:

a. Δεν μπορεί να διασφαλιστεί ότι η ζεύξη μεταξύ τους όλων των συσκευών Bluetooth θα γίνει σωστά λόγω της διαφορετικής τους κατασκευής και των διαφορετικών κατασκευαστών.

b. Η απόσταση που εξασφαλίζει τη βέλτιστη σύνδεση της συσκευής στη λειτουργία Bluetooth είναι 10 μέτρα, χωρίς εμπόδια μεταξύ των ζευγαρωμένων συσκευών.

c. Με τη λειτουργία Bluetooth, μπορείτε να συνδεθείτε μόνο με μία συσκευή τη φορά.

d. Αν υπάρχει εισερχόμενη τηλεφωνική κλήση κατά την αναπαγωγή με τη λειτουργία Bluetooth, η αναπαγωγή θα σταματήσει αυτόματα και θα επαναληφθεί μόνο μετά το τερματισμό της κλήσης.

e. Πριν από την ζεύξη με μια επόμενη συσκευή, πρέπει να τερματίσετε την τρέχουσα σύνδεση μέσω Bluetooth- διαφορετικά, το όνομα του μοντέλου συσκευής δεν θα εμφανιστεί στη λίστα.

Αναπαραγωγή με τη λειτουργία TWS (True Wireless Stereo) μέσω Bluetooth: Το ηχείο διαθέτει τη λειτουργία TWS μέσω Bluetooth. Αν έχετε δύο ίδιες μονάδες και περάσετε στη λειτουργία αναπαραγωγής Bluetooth, μπορείτε να τις συνδέσετε. Κατά την πρώτη χρήση, πρέπει να επιλέξετε ένα από τα ηχεία ως κύριο. Στη συνέχεια, πατήστε παρατεταμένα (5 δευτερόλεπτα) το πλήκτρο αναπαραγωγής / παύσης στο πάνελ χειρισμού για να συζευχτεί η συσκευή με το δεύτερο ηχείο, επίσης με την ενεργοποιημένη λειτουργία Bluetooth. Μετά την επιτυχή ζεύξη, ο ήχος «δεξιού καναλιού» εξέρχεται από το κύριο ηχείο και ο ήχος «αριστερού καναλιού» παράγεται από μια δεύτερη ζευγαρωμένη συσκευή. Στη συνέχεια, μπορείτε να ξεκινήσετε την αναπαραγωγή κομματιών μέσω Bluetooth. Ο ήχος θα αναπαραχθεί και από τα δύο ηχεία. Μετά την απενεργοποίηση ή την αλλαγή της λειτουργίας αναπαραγωγής και την επιστροφή στη λειτουργία Bluetooth, και τα δύο ηχεία μπορούν να ζευγαρωθούν αυτόματα για την αναπαραγωγή με τη λειτουργία TWS. Κατά την πρώτη σύζευξη TWS μπορεί να ακουστεί ένας σύντομος ήχος «sa sa sa ...» από το ηχείο - δεν πρόκειται για δυσλειτουργία. Αν απενεργοποιήσετε το κύριο ηχείο, η αναπαραγωγή με τη λειτουργία TWS θα σταματήσει.

Χειρισμός σύνδεσης line-in/AUX/MP3

Για να πραγματοποιήσετε μια ενσύρματη σύνδεση και να παίξετε μουσική από άλλη συσκευή αναπαραγωγής ή ενισχυτή, ακολουθήστε τις παρακάτω οδηγίες.

1. Χρησιμοποιήστε το κατάλληλο καλώδιο ήχου για να συνδέσετε το σύνδεσμο AUX IN τύπου jack (RCA ή Cannon) στο πάνελ χειρισμού της συσκευής και συνδέστε το άλλο άκρο χρησιμοποιώντας τον σύνδεσμο εξόδου τύπου jack σε μια εξωτερική συσκευή αναπαραγωγής όπως MP3, CD, DVD, μείκτης ήχου κλπ. (Μόνο το μοντέλο PA25 διαθέτει τον σύνδεσμο τύπου Cannon).



2. Επιλέξτε τον τύπο της μουσικής και αναπαραγάγετε την σε εξωτερική συσκευή αναπαραγωγής - τότε ο ήχος θα εκπέμπεται από το ηχείο.

3. Στη λειτουργία της γραμμικής αναπαραγωγής, ο κύριος έλεγχος πραγματοποιείται στην πλευρά της εξωτερικής συσκευής αναπαραγωγής. Ωστόσο, μπορείτε να ελέγχετε την ένταση ήχου, να σιγάσετε τον ήχο και να ρυθμίσετε τα πριμα και τα μπάσα και το σύστημα ηχείων.

Έξοδος in-line/ έξοδος audio

Χρησιμοποιώντας ένα κατάλληλο καλώδιο ήχου, συνδέστε την έξοδο in-line με τον σύνδεσμο υποδοχής (RCA ή Cannon) στον πίνακα συσκευών και συνδέστε το άλλο άκρο χρησιμοποιώντας το σύνδεσμο AUX IN τύπου jack με τη δεύτερη ενεργή συσκευή με το σύστημα ηχείων. Στη συνέχεια, ο ήχος θα εκπέμπεται τόσο από το ηχείο της συσκευής όσο και από την άλλη συσκευή ηχείων. Σημειώστε ότι ο κύριος έλεγχος υπάρχει στην πλευρά των ηχείων κατά τη διάρκεια της λειτουργίας με την έξοδο in-line. (Αυτή η λειτουργία είναι διαθέσιμη μόνο στα μοντέλα της σειράς PA).

Φωτισμός ηχείων

Πατήστε το κουμπί φωτισμού LED για να ενεργοποιήσετε το φωτισμό των ηχείων, πατήστε ξανά για να το απενεργοποιήσετε. (Η λειτουργία είναι διαθέσιμη μόνο στο PA20LED/MB06.2/MB08.2).



Καράοκε

Η συσκευή περιλαμβάνει μια λειτουργία μικροφώνων που σας επιτρέπει να τραγουδήσετε ένα τραγούδι στο σπίτι ή σε ένα πάρτι μουσικής. Συνδέστε το μικρόφωνο στην είσοδο του μικροφώνου τύπου jack μέσω ενός συνδέσμου 6,5 mm ή ενός συνδέσμου Cannon (το μοντέλο μας περιλαμβάνει ένα ενσύρματο μικρόφωνο 6,5 mm) και ρυθμίστε το επίπεδο εξόδου του μικροφώνου ρυθμίζοντας την ένταση του ήχου με το κουμπί. Τότε μπορείτε να αρχίσετε να τραγουδάτε.

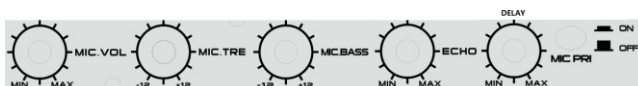
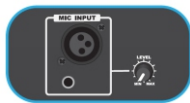

Οδηγίες:

- Εάν χρησιμοποιείτε μικρόφωνο για τη λειτουργία καράοκε, μπορείτε να ρυθμίσετε τα πριμα/μπάσα, τον ήχο, την καθυστέρηση και την αντιστροφή του αντιστοίχου κουμπιού.
- Όταν ρυθμίζετε την ένταση του ήχου, τα πριμα/μπάσα, την υψηλή ηχώ, λόγω υπερφόρτωσης και παραμόρφωσης στο μικρόφωνο, μπορεί να υπάρξει υψηλή ένταση θορύβου από τα ηχεία. Αυτό δεν είναι ελάττωμα. Γρήγορα σιγά-σιγά το κουμπί και αυξήστε ή μειώστε τις κατάλληλες ρυθμίσεις. Εάν υπάρχει πολύς θόρυβος, μπορείτε επίσης να απενεργοποιήσετε και να ενεργοποιήσετε ξανά το μικρόφωνο.
- Στο δικό μας μοντέλο της συσκευής υπάρχει μια λειτουργία προτεραιότητας του μικροφώνου. Εάν είναι επιλεγμένη τότε η φωτεινή καράοκε θα βγει από τα ηχεία με την λειτουργία προτεραιότητας (χωρίς το μουσικό φόντο) - το μουσικό φόντο θα αποκατασταθεί αυτόματα όταν ολοκληρώσετε το τραγούδι.
- Ταυτόχρονα, μπορείτε να χρησιμοποιήσετε τη λειτουργία καράοκε και να ακούσετε μουσική - αν χρειάζεται να αυξήσετε την ένταση του καράοκε και να μειώσετε την ένταση του φόντου μουσικής, μπορείτε να δοκιμάσετε να ρυθμίσετε ξεχωριστά την ένταση του μικροφώνου και το κύριο κουμπί της έντασης ήχου. (Ειδικά στο μοντέλο PA25, θα πρέπει να αυξήσετε ή να μειώσετε την ένταση του μουσικού φόντου ένα ένα με τη χρήση του κουμπιού ρύθμισης επιπέδου δίπλα στον σύνδεσμο in-line τύπου jack).
- Απενεργοποιήστε το μικρόφωνο όταν το τοποθετείτε δίπλα στο ηχείο. Διαφορετικά θα κάνει πολύ θόρυβο.

Τροφοδοσία με μπαταρίες και φόρτιση

Το μοντέλο μας διαθέτει ενσωματωμένη επαναφορτιζόμενη μπαταρία που σας επιτρέπει να παίζετε μουσική σε εξωτερικούς χώρους χωρίς να συνδέσετε την τροφοδοσία εναλλασσόμενου ρεύματος. Η συσκευή θα αρχίσει να φορτίζεται μόνο μετά τη σύνδεση της τροφοδοσίας εναλλασσόμενου ρεύματος. Η ενδεικτική λυχνία φόρτισης θα είναι αναμμένη με κόκκινο χρώμα κατά τη φόρτιση και θα γίνει πράσινη όταν η μπαταρία είναι πλήρως φορτισμένη. Εάν η μπαταρία έχει εξαντληθεί, η μουσική στην έξοδο από το ηχείο θα θα αναπαράγεται σφαλμένα ή θα παραμορφώνεται.. Πρέπει να φορτίσετε την μπαταρία για να αναπαράγετε μουσική. (Το PA25 δεν διαθέτει ενσωματωμένη μπαταρία).

Η συσκευή διαθέτει επίσης σύνδεσμο τύπου jack για τη σύνδεση με μια μπαταρία 12V DC, η οποία επιτρέπει απευθείας σύνδεση με άλλη εξωτερική πηγή τροφοδοσίας 12V.

Προσοχή:

Η διάρκεια ζωής της μπαταρίας θα είναι μεγαλύτερη εάν ακολουθήσετε τις παρακάτω απλές συμβουλές για τη φόρτιση και την αποθήκευση της μπαταρίας.

- Φορτίστε πλήρως την μπαταρία κατά τις πρώτες επαναφορτίσεις.
- Φορτίζετε και αποθηκεύετε τη συσκευή σε θερμοκρασία από 5° C - 35° C (40° F - 95° F).
- Μη φορτίζετε την μπαταρία για περισσότερο από 24 ώρες. Η υπερβολική φόρτιση και εκφόρτιση μπαταρίας μπορεί να μειώσει τη διάρκεια ζωής της.
- Η διάρκεια ζωής της μπαταρίας μειώνεται φυσιολογικά με την πάροδο του χρόνου.
- Το ηχείο μπορεί να αναπαράγει μουσική ενώ η μπαταρία φορτίζεται. Αποσυνδέστε τα ηχεία και αποσυνδέστε το τροφοδοτικό εάν η συσκευή δεν θα χρησιμοποιηθεί για μεγάλο χρονικό διάστημα.
- Ο εκτεταμένος χρόνος φόρτισης και εκφόρτισης θα επηρεάσει τη διάρκεια ζωής της μπαταρίας, και ο χρόνος αναπαραγωγής θα μειωθεί. Ο κατασκευαστής δεν μπορεί να εγγυηθεί την ίδια ποιότητα αναπαραγωγής ανά πάσα στιγμή- αυτό δεν καλύπτεται από την εγγύηση και το σέρβις.
- Χρόνος φόρτισης: περίπου 5-9 ώρες. Χρόνος αναπαραγωγής μουσικής: περίπου 3,5 ώρες.

Τοποθέτηση

Το ηχείο έχει σχεδιαστεί για να τοποθετείται στο πάτωμα, το τραπέζι ή το τρίποδο (διατίθεται μόνο σε μοντέλα μικρού μεγέθους στη σειρά PA- το τρίποδο δεν περιλαμβάνεται στην παράδοση). Αποφύγετε την τοποθέτηση της συσκευής σε μια γωνία του δωματίου ή την τοποθέτηση προς τον τοίχο, κάτι που μπορεί να προκαλέσει διαταραχή θορύβου λόγω της χαμηλής αύξησης της χαμηλής συχνότητας.



Αντιμέτωπιση προβλημάτων

1. Το ηχείο δεν μπορεί να ενεργοποιηθεί.

- Ελέγξτε αν η σύνδεση τροφοδοσίας είναι σωστή και ο κύριος διακόπτης λειτουργίας είναι αναμμένος.
- Επαναφορτίστε την μπαταρία αν εξαντληθεί.

2. Δεν υπάρχει έξοδος ήχου.

- Ελέγξτε αν η πηγή αναπαραγωγής έχει επιλεγεί σωστά και ελέγξτε επίσης την κατάσταση σύνδεσης στο καλώδιο ήχου.
- Δοκιμάστε να ρυθμίσετε τον ήχο με το κουμπί έντασης ήχου.

3. Παραμόρφωση ήχου.

- Δοκιμάστε να ρυθμίσετε την ποιότητα ήχου και να αναπαράγετε μουσική με χαμηλή ένταση ήχου.
- Ελέγξτε την κατάσταση ρύθμισης πρίμων και μπάσων.

4. Θόρυβος στο φόντο των σταθμών FM.

- Δοκιμάστε να μετακινήσετε τη συσκευή σε διαφορετική θέση για καλύτερη λήψη.
- Εκτελέστε μια σάρωση σταθμών και μεταβείτε για να ακούσετε έναν άλλο σταθμό.

Προδιαγραφές

Πηγή τροφοδοσίας AC 110 – 240V, 50/60 Hz.

Συχνότητα FM: 87,5 ~ 108,0 MHz.

Παράμετροι USB: 5V 200mA, εκδόσεις 2.0, υποστηριζόμενη συσκευή αποθήκευσης μέχρι 32 GB.

Bluetooth: V5,0

Ισχύς εξόδου RMS: 35W για το μοντέλο PA10.

38W για το μοντέλο PA12.

42W για το μοντέλο PA15.

160W για το μοντέλο PA25.

35W για το μοντέλο MB06.

35W για το μοντέλο MB06.

40W για το μοντέλο MB08.2.

36W για το μοντέλο MB10.

2 x 38W για το μοντέλο PA20LED

Έλεγχος πρίμων και μπάσων: Από -12 dB έως +12 dB.

Ενσωματωμένη μπαταρία μολύβδου οξέος με δυνατότητα φόρτισης: Μοντέλο PA10/12/15/PA20LED, MB06/MB06.2/MB08.2/MB10.

Κατανάλωση ισχύος: 50W (160W για το μοντέλο PA25).

Κατανάλωση ισχύος σε κατάσταση αναμονής: < 1 W.

(Οι παραπάνω προδιαγραφές μπορούν να ενημερώνονται χωρίς προηγούμενη ειδοποίηση).

HOIATUS



HOIATUS

ELEKTRILÖÖGIOHT
MITTE AVADA**Hoiatus:**

Elektrilöögi ohu vähendamiseks ei tohi seadme katet ega tagumist osa lahti monteerida. Seadmes ei ole kasutajapoolseks iseseisvaks parandamiseks ette nähtud elemente. Seadme hoolduse ja parandamisega tegelevad ainult teeninduse kvalifitseeritud töötajad.

Graafiliste sümbolite selgitus:

Välgunool e sümbol võrdkõlgses kolmnurgas hoiatab kasutajat seadme sees esinevast isoleerimata „ohtlikust pingest“, mis võib saavutada elektrilöögi ohuga ähvardava tugevuse.



Hüüumärk võrdkõlgses kolmnurgas hoiatab kasutajat sellest, et antud hetkel edastatakse seadmega kaasas olevas dokumendis seadme teenindust ja hooldust käsitlevat olulist teavet.

Enne seadme teenindamise alustamist palume käesolevat juhend, selle funktsioonidega tutvumiseks ja sihtotstarbeliseks kasutamiseks, läbi lugeda. See tagab seadme kauakestva, riketeta teeninduse ja kasutusrõõmu.

Oluline informatsioon.

- Teenindusjuhend ja ohutus käsitlev teave tuleb edaspidiseks kasutuseks säilitada.
- Ei tohi lasta tekkida olukorral, kui seadmele või selle sisemusse tilgub vesi.
- Samuti ei tohi seadet kasutada niisketes kohtades, nagu nt vannituba.
- Antud seadet ei tohi paigaldada järgnevatesse kohtadesse:
- Mis on avatud päikesekiirguse vahetule toimele või radiaatorite läheduses.
- Asetada muu, soojust eraldava, stereofoonilise varustuse peale.
- Blokeerides ventilatsiooni või tolmusesse kohta.
- Pidevale vibratsioonile allutatud kohtadesse.
- Kõrge niiskustasemega kohtadesse.
- Seadet ei tohi asetada küünalde või avatud tule lähedusse.
- Seadet võib kasutada ainult käesolevas juhendis kirjeldatud viisil.
- Enne toite esimest sisselülitamist tuleb veenduda, et toide oleks õigesti ühendatud.
- USB mälu ühendatakse vahetult või kuni 25 cm pikkuse USB pikendusjuhtmega.

Ohutuse seisukohalt ei tohi korpusseid lahti võtta ega üritada seadme sisemusse tungida. Seadet võivad parandada ainult teeninduse kvalifitseeritud töötajad.

Seadet ei tohi lahti keerata ega selle korpusi avada, sest selles ei ole kasutaja poolt parandatavaid osi. Seadme hoolduse ja parandamisega tegelevad ainult teeninduse kvalifitseeritud töötajad.

OHUTUST KÄSITLEV OLULINE TEAVE

1. Lugeda juhend läbi – enne seadme kasutamist alustamist tuleb kogu teenindusjuhend ja ohutus käsitlev teave läbi lugeda.
2. Säilitada juhend – kasutus- ja teenindusjuhend tuleb edaspidiseks kasutuseks säilitada.
3. Järgida hoiatusi – toimida kooskõlas kõikide seadmel paiknevate hoiatuste ja teenindusjuhendiga.
4. Järgida juhiseid – toimida kooskõlas teenindusjuhendi ja kasutajale mõeldud juhistega.
5. Paigaldus – paigaldada seade kooskõlas tootja juhistega.
6. Toiteallikad – seadme toiteks peab kasutama ainult toitekaabli märgistustel antud parameetritega allikaid. Juhul kui kasutaja ei ole kindel kodus oleva toite liigis, peab ta ühendust võtma seadme müüja või kohaliku elektrienenergia tarnijaga.
7. Toite maandus ja polaarsus – seade ei pea olema maandatud. Vältimaks tihvtide või klemmide paljastumist veenduda, et pistik oleks võrgupessa või pikendusse sisestatud lõpuni. Mõned seadme versioonid võivad olla varustatud vahelduvvoolu polaarsete pistikuga (üks tihvt laiem). Selliseid pistikuid võib sisestada võrgupessa ainult ühel viisil. See on kaitsefunktsioon. Kui pistikut ei saa pessa sisestada tuleb proovida seda pöörata. Kui pistik ei sobi ka siis pesaga tuleb elektrikul tellida selle väljavahetamine. Polaarselt pistikut ei tohi kaitseid eemaldada. Kasutades muud pikendusjuhet või toitekaablit, kui seadmega koos tarnitavat, peavad neil olema asjakohased pistikute, võrgupesadele ja kohtadele, kus kaabel läbi veetakse.
8. Toitekaabli kaitse – toitekaabel tuleb vedada nii, et selle peal ei oleks võimalik kõndida, seda suruda või asetatud esemetega vigastada. Pöörata erilist tähelepanu pistikutele, võrgupesadele ja kohtadele, kus kaabel läbi veetakse.
9. Ülekormamine – seinakontakte, pikendusjuhtmeid ja vargapesasid ei tohi üle koormata, sest see ohustab tulekahju puhkemise või elektrilöögi ohtu.
10. Ventilatsioon – seadet tuleb korralikult ventileerida. Seadet ei tohi asetada voodile, diivanile või muudele sarnastele pindadele. Seadet ei tohi katta laulainade, salvrätikute, ajalehtede jms.
11. Soojus – mitte asetada seadet soojusallikate, nagu radiaatorid, kiirgurid, ahjud või muud soojust eritavad seadmed (ka võimendid), lähedale. Mitte asetada seadmele põlevaid künnalaid ja muid avatud tule allikaid.
12. Vesi ja niiskus – tulekahju või elektrilöögi ohu vähendamiseks ei tohi seadet vihma, vee ja niiskuse vahetule toimele, nagu nt saunas või vannitoas, allutada. Mitte kasutada käesolevat seadet vee, näiteks vanni, kraanikausi, köögivalamu või pesupali, läheduses, niiskes keldris või basseini juures (või sarnastes kohtades).
13. Esemed ja vedelikud seadmes – läbi seadme avade ei tohi sisse suruda mingeid esemeid, sest need võivad kokku puutuda ohtliku pinge punktidega, mis omakorda võib põhjustada tulekahju või elektrilöögi. Mitte mingil juhul ei tohi seadme pindadele mingeid vedelikke kallata. Seadmele ei tohi asetada vedelikke sisaldavaid esemeid.
14. Puhastamine – enne puhastamist tuleb seade alati võrgupesast lahti ühendada. Köleri ümbruses võib tolmu eemaldada kuiva lapiga. Kasutades puhastamiseks aerosooli ei tohi pritsimisvoogu suunata vahetult seadmele vaid lapile. Tuleb jälgida, et ajamiüksused kahjustusi ei saaks.
15. Täiendav varustus – keelatud on kasutada tarvikuid, mis ei ole tootja poolt lubatud, sest võivad osutada ohuallikateks.

16. Tarvikud – seadet ei tohi asetada ebastabiilsele kärule, alusraamile, statiivile, tugialusele või lauale. Seade võib ümber kukkuda ja saada kahjustusi ning vigastada tõsiselt last või täiskasvanut. Kasutada ainult tootja poolt määratletud või koos seadmega müüdavaid kärusid, alusraame, statiive, tugialuseid või laudu. Seadme paigaldust tuleb teostada kooskõlas tootja juhistega, kasutades tootja poolt soovitatud paigalduskomplekti.
17. Seadme teisaldamine – kärule paigutatud seadet tuleb sõidutada väga ettevaatlikult. Äkiline pidurdamine, ülemäärane jõud või ebatasane pind võivad põhjustada käruga ja seadme ümberminekku.
18. Seadme mittekasutamise periood – toitekaabel tuleb äikesetormide ajal või kui seadet pikema aja jooksul ei kasutata võrgupesast lahti ühendada.
19. Teenindus – keelatud on seadme ülevaltast omakäeliselt läbi viia. Avatud katted võivad põhjustada kokkupuudet ohtliku pingega ja osutada ohtlikuks. Seadme hoolduse ja parandamisega tegelevad ainult teeninduse kvalifitseeritud töötajad.
20. Kui seadet ei kasutata, tuleb selle pistik võrgupesast lahti ühendada. Toiteallikaga ühendatuna on seade ooterežiimis ja ei ole täielikult välja lülitatud.
21. Varuosad – osade väljavahetamisel tuleb kontrollida kas teeninduse töötaja on kasutanud tootja poolt soovitatud varuosid või kas osad on originaalosadega identsed. Väljavahetamine kinnitamata osade vastu ohustab tulekahju puhkemise, elektrilöögi ja muude turvariskidega.
22. Peakaitsmed – seadme alalise tulekahjuvastaseks kaitseks tuleb kasutada õiget tüüpi ja asjakohaste parameetritega kaitsmeid. Antud pingela kaitsmete parameetrid on märgitud seadmele.
23. Helitugevust ei tohi muusikapala valitse osaga kuulamisel või audio sisendsignaali puudumisel tõsta. Vastasel juhul võib signaali äkiline tugevnemine kõlarit kahjustada.
24. Seadme toiteallikast täieliku lahti ühendamise ainsaks viisiks on toitekaabli toitespast või seadme eemaldamine. Võrgupesast või toitekaabli seadme sisend peavad toote kasutamise käigus alati juurdepääsetavad olema.
25. Seade tuleb paigutada võrgupesast või pikendusjuhtme lähedusse nii, et need oleks alati juurdepääsetavad.
26. Seadme keskkonna maksimaalne temperatuur võib olla kuni 35°C.
27. Elektrostaatilisest laadusest puudutavad juhised – kui seadme töö on häiritud elektrostaatilisest laadusest tuleb see välja lülitada ja seejärel uuesti sisse lülitada või teise kohta ümber tõsta.
28. Patareid
 - a. Patareid ei tohi allutada ülemäärase soojuse, nagu nt päikesekiired, tuli jms, toimele.
 - b. Patareide utiliseerimisel tuleb pöörata tähelepanu keskkonnakaitses aspektidele.
- c. Patareide kasutamist puudutav hoiatus: patareidel ei tohi lasta kuluda kuni lekkimiseni, mis võib põhjustada kehavigastusi ja seadme kahjustusi:
 - Patareide sisestamisel pöörata tähelepanu nende polaarusele (+ ja -).
 - Ei tohi kasutada samaaegselt erinevaid patareid — vanu ja uusi, standardseid ja alkaalipatareid, jne.
 - Kui seadet pikema aja jooksul ei kasutata, tuleb patareid välja võtta.

HOIATUS

- Seadet ei tohi kasutada piiratud füüsiliste, sensoorsete ja psüühiliste võimetega või seadmea töötamise kogemusi või teadmisi mitte omavad inimesed (sealhulgas lapsed), kui nad ei viibi nende ohtuse eest vastutavate isikute järelevalve all või kui neid ei ole seadme ohutu kasutamise teemal instrueeritud. Kui seadet teenindavad lapsed, on nõutav täiskasvanute kohaolek; see võimaldab tagada seadme ohutu kasutuse.
1. Keelatud on töötav seadet järelevalveta jätta! Kui seadet isegi lühikese aja jooksul ei kasutata, tuleb see välja lülitada.
 2. Seadet ei tohi teenindada taimeriga välise kella vahendusel ega eraldiastseva kaugjuhtimisega süsteemi abil.
 3. Toitejuhtme kahjustuste korral ohtude vältimiseks peab väljavahetamist teostama tootja, autoriseeritud teeninduspunkt või muu, asjakohast kvalifikatsiooni omav isik.
 4. Enne seadme teenindamise juurde asumist tuleb veenduda, et selle pinge vastab kohalikus toitevõrgus esinevale pingele.
 5. Seadme ventilatsiooniväändid ei tohi kinni katta, nt ajalehtede, lauajala, kardinatega, jms. Tuleb veenduda, et seadme kohal on vähemalt 20 cm vaba ruumi ja sellel igal küljel — vähemalt 5 cm.
 6. Ei tohi lasta tekkida olukorral kui seadmele või selle sisemusse tilgub või voolab vedelik ega tohi sellele asetada vedelikega täidetud esemeid, selliseid nagu vaasid.
 7. Tulekahju või elektrilöögi vältimiseks tuleb seadet kaitsta kuumade kohtade, vihma, niiskuse ja tolmu toime eest.
 8. Seadet ei tohi paigutada mingite veeallikate, nt kraanide, vannide, pesumasinate või ujumisbasseinide lähedusse. Seade tuleb asetada tasasele ja stabiilsele aluspinnale.
 9. Seadet ei tohi allutada tugevate magnetväljade toimele.
 10. Vahetult võimendile või vastuvõtjale seadet asetada ei tohi.
 11. Seadet ei tohi viia niiskesse kohta, sest niiskusel on elektrilistele allüksustele kahjulik mõju.
 12. Peale seadme külmast sooja või niiskesse kohta toomist võib möngija sees olevale läätsele tekkida niiskuse kondensatsioon. Sellises olukorras seade korralikult tööle ei hakka. Niiskuse aurumise vältimiseks tuleb sisselülitatud seade jätta umbes tunniks ajaks seisma.
 13. Seadet ei tohi puhastada keemiliste lahustitega, sest need võivad kahjustada korpuse lakikihti. Seadet pühitakse puhta, kuiva või vähesel määral niisutatud lapiga.
 14. Pistiku seinakontaktist eemaldamisel tuleb alati tõmmata pistikut, mitte aga toitekaablit.
 15. Kui sisselülitatud seadet kasutatakse sisselülitatud teleri läheduses võib see osutada ekraanil joontena nähtavate häirete allikaks. Sõltub TV ülekande laineribast. See ei tähenda aga ei seadme ega teleri väärat töötamist. Selliste häirete ilmumisel tuleb seade telerist eemale nihutada.
 16. Võrgupistikut kasutatakse toitepinge lahti ühendamiseks ja see peab alati juurdepääsetav olema.
 17. Võimalike kuulmiskahjustuste vältimiseks ei tohi muusikat pikemat aega valjult kuulata.



TÄHELEPANU



Deklaratsioon

Blaupunkt Competence Center 2N-Everpol Sp. z o.o. teavitab käesolevaga, et seade vastab direktiivi 2014/53 / EL nõuetele ja selle muudele asjakohastele sätetele. Täielik vastavusdeklaratsioon asub leheküljel www.blaupunkt.com toote järjehoidjas.

Vastutav ettevõtte: 2N-Everpol Sp. z o.o.

Puławska 403A, 02-801 Varssavi, Poola

Telefon: +48 22 331 99 59, e-mail: info@everpol.pl



Toode on toodetud kõrgkvaliteetsetest taastootmisesse suunatavatest ja taaskasutatavatest materjalidest ning allüksustest.



Seadmel paiknev läbitõmmatud prügikorvi sümbol tähendab, et toode on hõlmatud Euroopa direktiivi 2012/19/EU sätetega. Tutvuda kohaliku süsteemi elektriliste ja elektrooniliste jäätmete käitlemist puudutavate nõuetega. Toimida kooskõlas kehtivate eeskirjadega. Käesolevat toodet ei tohi ära visata koos tavaliste olmejäätmetega. Vana toote õige kõrvaldamine väldib potentsiaalseid looduskeskkonnale ja inimtervisele kahju tekitavaid tagajärgi.



Seade on varustatud Euroopa direktiiviga 2006/66/EC hõlmatud patareidega. Patareide äraviskamine koos kodumajapidamisjäätmetega on keelatud. Tutvuda patareide eraldi asetsevalt kogumist käsitlevate kohalike eeskirjadega, sest õige utiliseerimine väldib potentsiaalseid looduskeskkonnale ja inimtervisele kahju tekitavaid tagajärgi.

Looduskeskkonna kaitset käsitlev teave

Pakend sisaldab ainult vajalikke elemente. Tehtud on kõik endast olenev, et kolm koostismaterjali oleks hõlpsasti eraldatavad: papp (kast), polüstüreenvaht (seesmine kaitse) ja polüetüleen (kotid, kaitsepoogen). Toode on toodetud materjalidest, mida saab suunata taastootmisesse ja peale nende eriotstarbelise ettevõtte poolt demonteerimist, uuesti kasutada. Järgida pakendmaterjalide, patareide ja kasutatud seadmete utiliseerimist käsitlevaid kohalikke ettekirjutusi. Materjalide salvestamiseks ja esitamiseks võib vaja minna nõusolekut. Tutvuge autoriõiguse ja esinejate/kunstnike õiguste seadusega.

ERP2 (elektrienergiaga seotud seadmed) puudutav märkus

Käeolev ökoprojektiga seade vastab vastab ökoprojektide nõudeid käsitleva KOMISJONI (EÜ) MÄÄRUSE nr 1275/2008 kontori- ja kodukasutuseks mõeldud seadmete väljalülitatuna ja ooterežiimis energiatarbimist puudutava direktiivi 2009/125/WE jõustava 2. etapi nõuetele.



Kaubamärgi ja logo Bluetooth® omanik on ettevõtte Bluetooth SIG, Inc. USA. Asjaomaste kaubamärkide ja logo kasutamine on litsentseeritud. Muud märgid ja kaubanimed kuuluvad asjakohastele omanikele.

Täname meie toote ostmise eest. Palume enne antud seadme kasutamise alustamist hoolikalt tutvuda käesoleva juhendiga. Juhend tuleb tulevikus kasutamiseks säilitada.

Oluline: Käesolev juhend on universaalne ja kasutatav nii PA kui MB seeria mudelite puhul. Tellitud mudel võib kõiki käesolevas juhendis kirjeldatud funktsioone mitte sisaldada. Sellises olukorras võib kasutaja liikuda sellele juhendi osale, mis tellitud mudeli funktsioone hõlmab.

Juhtpaneel

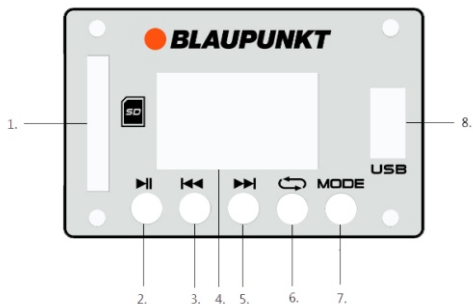

1- SD kaardi pesa
4- Kuvar

7- Töörežiimi valimise nupp

2- Esitamise/pausi nupp

5- Nupp „järgmine“

8- USB liides

3- Nupp „eelmine“

6- Korduse nupp

Kaugjuhtimispuul

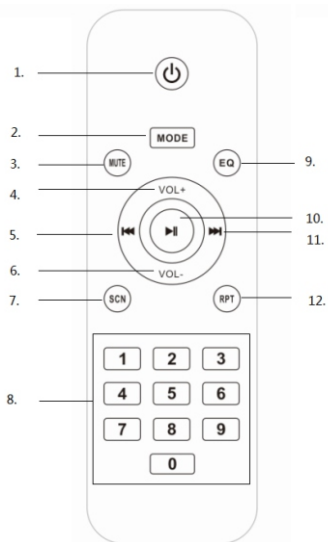

1- Toitenupp

2- Töörežiimi valimise nupp

3- Summutamise nupp

4- Helitugevuse suurendamise nupp

5- Nupp „eelmine“

6- Helitugevuse vähendamise nupp

7- Raadiojaamade skaneerimise nupp

8- Numbrilised nupud

9- Ekvalaiser nupp (normaalne, rock, popp, klassikaline, jazz, uudised)

10- Esitamise/pausi nupp

11- Nupp „järgmine“

12- Korduse nupp (ühe muusikapala kordamine / juhukordus / kõikide muusikapalade kordamine)

Toite ühendamine

Kontrollida kas toiteallikas vastab seadme paneelil antud nimipinge väärtusele. Kui pinge nimipingele ei vasta, tuleb ühendust võtta müügiesindaja või teenindusega.

Sisestada toitejuhtme emane otsik seadme pessa ja ühendada seejärel pistik seinakontaktiga. Seejärel lülitada kuvari ekraani sisselülitamiseks sisse peamine toitenupp. Ekraani töötamine tähendab, et toide on ühendatud õigesti.



Kaugjuhtimispuldi patarei paigaldamine

Avada patarei kate ja sisestada 2 patarei AAA. Veenduda, et patarei polaarused vastaks kambril antud pluss ja miinus sümbolitele. Seejärel patareikate sulgeda.

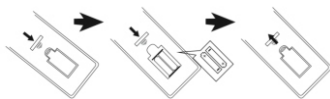

Märkused:

- Puldi ja seadme vaheline parima toimimise tagav kaugus, ilma mingite puldi ja juhitava seadme vaheliste takistusteta, on 5 meetrit. Puldi kasutamisel tuleb pult suunata seadme esiküljel paiknevale kaugjuhtimise andurile.
- Patarei ammendumisel muutub puldi tundlikkus aina nõrgemaks. Seadme juhtimiseks tuleb see uue vastu välja vahetada.
- Kui seadet pikema aja jooksul ei kasutata tuleb patareid välja võtta.
- Patarei tuleb utiliseerida keskkonnale ohutul viisil. Palun tutvuda kohalike võimude selle valdkonna eeskirjadega.

Üldine kasutus

- Sisse/väljalülitamine:** Seadme võib sisse või välja lülitada paneelil paikneva peamise toitenupu ümberlülitamise läbi; valmisoleku seisundi võib sisse/välja lülitada ka kaugjuhtimispuldi toitenupu läbi.
- Esitamise allika valik:** Seadme paneelil või puldil režiimi valiku nupu vajutamine võimaldab järjestikku ümber lülitada valikuid FM/Bluetooth/Line-in/USB/SD kaart.
- Helitugevuse reguleerimine:** Seadme paneelil paikneva helitugevuse pöördnupu keeramine võib peaväljundi helitugevuse taset suurendada või vähendada. Tugevust võib reguleerida ka astmeliselt, puldil asuva nupu VOL +/- vajutamise läbi, kuid puldi abil maksimaalse tugevuse määramine on piiratud helitugevuse taseme peaseadistusega.
- Madalate ja kõrgete toonide reguleerimine:** Seadme paneelil paikneva kõrgete/madalate pöördnupu keeramise läbi saab reguleerida väljundheli varjundit.

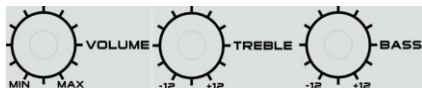

- Heli summutamine:** Kaugjuhtimispuldil summutamise nupu vajutamise läbi võib heli vaigistada; väljundheli taastamiseks vajutada seda nupu uuesti.
- Ekvalaiserid seaded:** Enne kaugjuhtimispuldil EQ nupu vajutamist võib lülitada ümber ekvalaiserid EQ režiimide vahel: normaalne, rock, pop, klassikaline, jazz, uudised. (Asjaomane funktsioon on juurdepääsetav ainult USB/SD/FM ja Bluetooth režiimis).
- Esitus/paus:** Vajutada seda nupu muusika mängimise katkestamiseks ja vajutada uuesti, et esitamine Bluetooth/USB/SD režiimis taastada.
- Kordamine:** Vajutada seda nupu, et esitada muusika ühes järgnevatest režiimidest: ühe muusikapala kordus / juhukordus / kõikide muusikapalade kordus.
- Toide ja ülekoormamine:** Kontroll-lamp põleb siis, kui seade on vooluga ühendatud. Seadme ülekoormamise tuvastamisel hakkab punane kontroll-lamp pulseerima. See toimub kõlari kaitsmiseks. Kõlari tõsiste kahjustuste vältimiseks tuleb helitugevust vähendada. (Toite kontroll-lamp on saadaval ainult PA seerias).



FM raadio teenindamine

Enne FM raadio kuulamise alustamist tuleb seade asetada akna lähedusse või muusse, raadiolainete paremat vastuvõttu võimaldavasse kohta. Seadmel on sisseehitatud FM antenn.

1. Raadiojaamade automaatne skaneerimine ja häälestamine (kõik ühes): Saadaolevate raadiojaamade automaatseks skaneerimiseks ja salvestamiseks vajutada lühidalt esitamise/pausi nuppu seadme paneelil või skaneerimise nuppu kaugjuhtimispuldil. Peale skaneerimise lõpetamist hakkab seade mängima esimeseks programmeeritud jaama. (Seadistatud jaamade maksimumarv: 99).

2. Seadistatud jaamade valimine: Raadio mängimise režiimis vajutada järgmise jaama valimiseks ja esitamiseks seadme paneelil või kaugjuhtimispuldil nuppu „järgmine“ / „eelmine“; samuti võib jaama kiireks valimiseks puldi numbriliste nuppude abil sisestada seadistatud jaamale vastava numbrit.

3. Automaatne häälestamine ja määratud FM jaamale kiire üleminek:

3-1. Kõrgemal või madalamal sagedusel saadaolevate jaamade automaatseks häälestamiseks vajutada ja hoida mõni sekund seadme paneelil või kaugjuhtimispuldil nuppu „järgmine“ / „eelmine“. Seade peatub ja hakkab selle leidmisel saadaolevat jaama esitama.

3-2. Valitud FM jaama mängimiseks sisestada kaugjuhtimispuldi numbriliste nuppude abil asjakohane sagedus. Näiteks: sageduselt 89,8 Mhz edastatava raadiojaama valimiseks valida kaugjuhtimispuldil numbrid 8, 9, 8; seade hakkab mängima sageduselt 89,8 Mhz olevat jaama.

Tähelepanu: Raadiojaama helikvaliteet võib seoses esinevate häiretega laadimise ajal halveneda (tuleb meeles pidada, et see ei ole viga). Raadio kuulamisel veelgi parema helikvaliteedi tagamiseks võib kõlari võrgutoitest lahti lülitada ja kasutada akutoidet.

USB mälu/SD kaardilt mängimine

Käesolev toode sisaldab USB mälu kandjal/SD kaardilt dekodeerimise ja mängimise funktsiooni. Enne alustamist tuleb muusika MP3 vormingus andmekandjale kopeerida; kõigepealt tuleb andmekandja seadmesse sisestada, sest USB/SD režiim on saadaval ainult siis, kui seade on üksusesse sisestatud õigesti. Seejärel andmekandja tuvastatakse ja seade hakkab automaatselt MP3 vormingus muusikat mängima.

1. Muusikapala (heliraja) valimine: Eelmise või järgmise muusikapala (heliraja) valimiseks vajutada lühidalt nuppu „järgmine“ / „eelmine“; mängitava muusika kiiresti edasi või -tagasikerimiseks hoida nuppu. Asjakohase muusikapala (heliraja) kiireks valimiseks vajutada kaugjuhtimispuldil numbrilist nuppu.

2. USB režiimis võib valida funktsioonid: esitus/paus, summutamine, kordage/madalate toonide seadistamine jne. Tutvuda käesoleva kasutusjuhendi üldosas antud funktsiooni kirjeldusega.

Märkused:

- USB pikendusjuhtme abil USB massmälu ühendamine ei ole esitamiseks soovitav, sest see võib tekitada edastamise käigus audioandmete kaost tingitud mürasid või katkendlikku heli.
- MP3 vormingus ei ole kõikide muusikapalade dekodeerimine ja esitamine tagatud.
- Teenindataval massmälu seadmel võib olla maksimaalselt 32 GB mälu mahtu.
- Mõningate kaubamärkide mälu kandjad võivad nende lugemiseks rohkem aega nõuda; see ei ole aga nende viga.

Bluetooth teenus

Käesolev seade sisaldab Bluetooth funktsiooni, tänu millele võib muult Bluetooth funktsiooni omavalt seadmelt (nutitelefon, tahvelarvuti, jne) juhtmevabalt muusikapalasi esitada.

- Bluetooth režiimi määramiseks vajutada mitu korda režiimi valimise nuppu; kõlarist emiteeritakse seadme paarimiseks valmisolekust teavitav heli.
- Lülitada oma seadmel sisse Bluetooth funktsiooni ja leida teine saadaolev seade (tutvuda selle funktsiooni teenindamisega asjakohases kasutusjuhendis); seejärel märgistada seadmete loendis saadaolev Bluetoothiga seade. Valida paarimiseks seade nimetusega „BP (PA/MB seeria mudeli imetus)“.
- Teine teavitav heli emiteeritakse kõlarist peale seadmete Bluetooth funktsiooni abil edukat paarimist.
- Nüüd võib muusikapalu valida ja mängida oma Bluetooth seadmelt; heli emiteeritakse kõlarist.
- Nupu „eelmine“ / „järgmine“ vajutamise läbi võib esitamise ajal valida eelneva ja järgneva muusikapala.
- Bluetooth režiimis võib kasutada esituse/pausi, summutamise, ekvalaiserit, kõrgete ja madalate toonide seadistamise jne funktsioone. Tutvuda käesoleva kasutusjuhendi üldosas antud funktsiooni kirjeldusega.

Märkused:

- Seoses nende seadmete erinevate konstruktsioonide ja tootjatega ei saa kõikide Bluetooth seadmete korraldlikku paarimist tagada.
- Ilma mingite paaritud seadmete vaheliste takistusteta on Bluetooth funktsioonis parima ühenduse tagav seadmete vaheline kaugus 10 meetrit.
- Bluetooth funktsiooni abil võib samaaegselt ühendada ainult ühe seadme.
- Bluetooth funktsiooni abil esitamise ajal sissetuleva telefoniühenduse korral peatatakse esitus automaatselt ja taastatakse alles peale telefonikõne lõpetamist.
- Enne järgneva seadmega paarimist tuleb kehtiv Bluetooth ühendus lõpetada; vastasel juhul seadme mudeli nimetust loendis ei kuvata.

Bluetooth TWS (True Wireless Stereo) esitamine: Kõlaril on Bluetooth läbi TWS funktsioon. Omades kahte samasugust üksust ja lülitades need Bluetooth esitamise režiimi, võid need omavahel ühendada. Esimese kasutamise ajal pead ühe kõlaritest peamiseks valima. Samuti Bluetooth režiimi lülitatud teise kõlariga paarimiseks vajuta seejärel pikalt (5 sekundit) juhtpaneelil paiknevat esitamise/pausi nuppu. Peale vaikimisi paarimist kõlab peakõlarist „parema kanali“ heli ja „vasaku kanali“ heli realiseeritakse teise paaritud seadmega. Seejärel võib Bluetooth ühenduse abil muusikapalade esitamise sisse lülitada. Heli hakatakse esitada mõlema kõlariga. Peale mängimise väljalülitamist või režiimi muutmist ja uuesti Bluetooth režiimi lülitamist võivad mõlemad kõlarid paarida TWS esitamiseks automaatselt. TWS esimesel paarimisel võivad kõlarist kõlada lühikesed helid „sa sa sa ...“ - see ei ole viga. Peakõlari väljalülitamise korral TWS esitamine peatatakse.

Line-in/AUX/MP3 ühenduse teenus

Muult mängija või võimendi juhtme abil ühendamiseks ja muusika esitamiseks tuleb toimida vastavalt alljärgnevale juhendile.

1. Asjakohane audiokaabel tuleb ühendada seadme paneelil paikneva jack (RCA või Cannon) tüüpi AUX IN ühendusega ja selle teine ots jack tüüpi ühenduse abil välise mängijaga, sellisega nagu MP3, CD, DVD, mikser jne. (Cannon tüüpi ühendused on ainult mudelil Pa25).



2. Valida muusikaliik ja mängida seda välisel mängijal; heli emiteeritakse kõlarist.

3. Liinisüsteemi esitamise režiimis toimub peamine reguleerimine välisel mängijalt. Helitugevust reguleerida, heli summutada ja kõrgeid ning madalaid toone reguleerida saab aga ka kõlarite süsteemis.

Liiniväljund/audiioväljund

Asjakohase audiokaabli abil tuleb liiniväljund ühendada seadme paneelil paikneva jack (RCA või Cannon) tüüpi ühendusega ja selle teine ots jack tüüpi AUX IN ühenduse abil teise kõlarisüsteemi omava aktiivse seadmega. Siis emiteeritakse heli nii läbi seadme kõlari kui ka muu kõlarit omava seadme läbi. Tuleb tähele panna, et liiniväljundiga esitamise režiimi ajal toimub peamine juhtimine kõlarite poolt. (See funktsioon on saadaval ainult PA seeria mudelites).

Kõlari valgustus

Kõlari valgustuse sisselülitamiseks vajuta LED valgustuse nuppu, selle väljalülitamiseks vajuta nuppu uuesti. (Funktsioon saadaval ainult PA20LED/MB06.2/MB08.2-is)

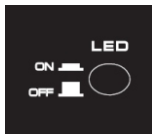

Karaoke

Seadmel on mikrofonifunktsioon, mis võimaldab kodus või muusikaüritusel laulusid esitada. Mikrofon tuleb ühendada 6,5 mm ühenduse või Cannon (meie mudel sisaldab 6,5 mm juhtmega mikrofonit) tüüpi ühenduse vahendusel jack tüüpi mikrofoniliidesega ja reguleerida pöördnupu abil helitugevust reguleerides mikrofonit väljundi helitugevuse tase. Seejärel võib laul

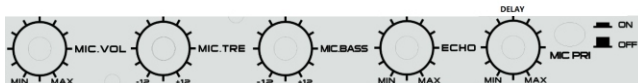
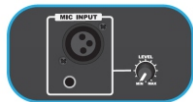

Märkused:

- Kasutades karaoke funktsiooni teenindavat mikrofonit võib asjakohase pöördnupuga reguleerida kõrgete/madalate toonide seadeid, kaja, kajaefekti hilinemist.
- Helitugevuse, madalate/kõrgete toonide, kõrgel tasemel kaja reguleerimisel võivad ülekoormuse ja moonutuste tulemusena kõlari väljundil esineda suured mürad. See ei ole viga. Pöördnuppu tuleb keerata aeglaselt ja asjakohast seadistust suurendada või sellest taanduda. Samuti võib suure müra esinemise korral mikrofonit välja ja uuesti sisse lülitada.
- Meie seadme mudelis esineb mikrofonit eelisõiguse funktsioon. Selle valimise korral väljub karaoke hääl eelisõiguslikult (ilma muusikalise taustata); muusikaline taust taastatakse peale laulmise lõpetamist automaatselt.
- Karaoke funktsiooni kasutada ja muusikat kuulata võib samaaegselt; karaoke helitugevuse suurendamise ja muusikalise tausta helitugevuse vähendamise vajadusel võib proovida mikrofonit helitugevust ning peamist helitugevuse reguleerimise pöördnuppu eraldi reguleerida. (Eelkõige tuleb jack tüüpi Line-in liiniühenduse kõrval paikneva pöördnupuga reguleerimise läbi muusikalise tausta helitugevust üksikult suurendada või vähendada mudelis PA25).
- Kui mikrofon asetatakse kõlari kõrvale, tuleb see välja lülitada; vastasel korral tekitab see valju müra.

Akutoide ja laadimine

Meie mudelil on laadimise võimalusega sisseehitatud aku, mis võimaldab ilma vahelduvvoolu toite ühendamiseta välitingimustes muusikat mängida. Seade alustab laadimist alles pärast vahelduvvoolu toitega ühendamist. Laadimise ajal põleb laadimise diod punaselt ja muutub roheliseks peale aku täielikku täislaadimist. Aku tühjenemisel esitatakse muusikat kõlari väljundil valesti või moonutatult. Muusika mängimiseks tuleb aku laadida. (Mudelil PA25 sisseehitatud akut ei ole).

Samuti on seadmel 12V DC patareiga ühendamiseks jack tüüpi liides, mis võimaldab vahetut ühendamist muu välise 12V toiteallikaga.

Tähelepanu:

Alltoodud aku laadimist ja hoidmist puudutavate lihtsate juhiste järgimise korral on aku eluiga pikem.

- Esimeste laadimiste ajal tuleb aku laadida täielikult.
- Laadida ja hoida seadet temperatuuride vahemikus 5°C – 35°C (40°F – 95°F).
- Akut ei tohi laadida kauem kui 24 tundi. Ülemäärane laadimine ja tühjakslaadimine võivad aku eluiga lühendada.
- Patarei eluiga kahaneb aja jooksul loomulikult.
- Kõlar võib mängida muusikat ka aku laadimise ajal. Kui seadet pikema aja jooksul ei kasutata tuleb kõlar välja lülitada ja pistik toitepesast välja võtta.
- Pikendatud laadimine ja tühjakslaadimine mõjutavad aku eluiga ning mängimise aeg lüheneb. Tootja ei saa pidevalt samasugust esituse kvaliteeti tagada; see ei ole hõlmatud ei garantii ega teenindusega.
- Laadimise aeg: umbes 5-9 tundi; Muusika esitamise aeg: umbes 3.5 tundi.

Lokaliseerimine

Kõlar on projekteeritud asetamiseks pörandale lauale või statiivile (saadaval ainult PA seeria väikestes mudelites; statiiv ei ole tarnes saadaval). Vältida seadme asetamist nurka või seina poole pöörmist, mis võib põhjustada madalate sageduste tugevnemisest tingitud heli moonutusi.



Vigade kõrvaldamine

1. Kõlarit ei saa sisse lülitada.

- Kontrollida kas toite ühendus on õige ja pealüliti sisse lülitatud.
- Aku ammendumise korral see laadida.

2. Heli puudumine väljundil.

- Kontrollida kas mängimise allikas on õigesti valitud, samuti kontrollida audiokaabli ühendust.
- Proovida reguleerida heli helitugevuse pöördnupu abil.

3. Heli on moonutatud.

- Proovida helikvaliteeti reguleerida ja mängida muusikat helitugevuse madalamal tasemel.
- Kontrollida kõrgete ja madalate toonide seadeid.

4. Mürad FM jaama taustal.

- Proovida seade paremaks vastuvõtuks teise kohta viia.
- Skaneerida jaamad ja lülitada seade teise jaama kuulamisele.

Spetsifikatsioon

Toiteallikas: AC 110 – 240V, 50/60 Hz.

FM lainete sagedus: 87,5 – 108,0 MHz;

USB parameetrid: 5V, 200mA, versioon 2.0, kuni 32 GB massimälu teenindamine.

Bluetooth: V5.0

RMS väljundvõimsus: 35W mudelile PA10.

38W mudelile PA12.

42W mudelile PA15.

160W mudelile PA25.

35W mudelile MB06.

35W mudelile MB06.2.

40W mudelile MB08.2.

36W mudelile MB10.

2 x 38W mudelile PA20LED

Madalate ja kõrgete toonide reguleerimine: -12 dB kuni +12 dB.

Laadimise võimalusega sisseehitatud plii-happe aku: Mudel PA10/12/15/PA20LED, MB06/MB06.2/MB08.2/MB10.

Võimsustarbimine: 50W (160W mudelile PA25).

Võimsustarbimine ooterežiimis: < 1 W.

(Ülaltoodud spetsifikatsiooni võidakse ilma hoiatamiseta värskendada).

SVARBIOUS SAUGOS INSTRUKCIJOS

ELEKTROS SMŪGIO GRĖSMĖ
DRAUDŽIAMA ATIDARYTI**Išpėjimas:**

Kad sumažintumėte elektros smūgio riziką, draudžiama išmontuoti įrenginio dangtelį ar galinę dalį. Įrenginyje nėra komponentų skirtų vartotojui savarankiškai taisyti. Techninė priežiūra ir remontas aptarnaujami tik kvalifikuoto techninio personalo.

Grafinių simbolių paaiškinimas:

Zaibo simbolis užbaigtas rodykle lygiakraščiame trikampyje įspėja vartotoją apie neizoliuotą "pavojingą įtampą" esančią įrenginio korpusė, kuri gali pasiekti dydį sukeltą elektros smūgio pavojų.



Šauktuko ženklas lygiakraščiame trikampyje įspėja vartotoją, kad šiame punkte pateikiama svarbi informacija apie įrangos veikimą ir techninę priežiūrą dokumentuose pateikiamuose su įrenginiu.

Prašome perskaityti šias instrukcijas prieš pradėdami įrenginio naudojimą, kad susipažinti su jo funkcijomis ir naudoti jį taip, kaip numatyta. Tai užtikrins ilgalaikį įrenginio veikimą be gedimų ir jo naudojimo malonumą.

Svarbi informacija

- Privaloma išsaugoti šias naudojimo instrukcijas ir saugos informaciją būsimam naudojimui.
- Neleiskite skysčiams lašėti ar išsilieti ant įrenginio.
- Draudžiama taip pat naudoti jį drėgnose vietose, pvz. vonios kambarėje.
- Draudžiama įrengti šį įrenginį tokiose vietose:
- Vietos neapsaugotos nuo tiesioginių saulės spindulių ar šalia radiatorių.
- Dėti jį ant viršaus kitos stereofoninės įrangos, kuri išleidžia šilumą.
- Blokuojant ventiliaciją arba dulketoje vietoje.
- Vietose, kuriose vyksta nuolatinė vibracija.
- Vietose, kur yra didelė drėgmė.
- Draudžiama dėti įrenginį arti žvakių ar atviros liepsnos.
- Įrenginys gali būti naudojamas tik šiame vadove aprašytu būdu.
- Prieš įjungdami maitinimą pirmą kartą, įsitikinkite, kad srovės adapteris yra tinkamai prijungtas.
- USB atmintinė jungiami tiesiogiai arba su USB pratęsimo laidu iki 25 cm ilgio.

Dėl saugumo priežasčių, draudžiamas gaubūtų išmontavimas bei įrenginio vidaus atskleidimas. Įrenginio remontas turėtų būti aptarnaujamas kvalifikuoto techninio personalo.

Draudžiama ardyti įrenginį bei atidarinėti jo korpusą, nes jo viduje nėra jokių dalių, kurias galėtum naudotojas pataisyti. Techninė priežiūra ir remontas aptarnaujami tik kvalifikuoto techninio personalo.

SAUGOS INSTRUKCIJOS

1. Perskaitykite instrukcijas – prieš naudodami įrenginį perskaitykite visą naudojimo instrukciją ir saugos informaciją.
2. Išsaugokite instrukcijas – privaloma išsaugoti naudojimo ir valdymo instrukcijas būsimam naudojimui.
3. Laikykitės išpėjimų – privaloma laikytis visų prietaiso išpėjimų pateiktų ant įrenginio ir vadovautis naudojimo instrukcijomis.
4. Laikykitės instrukcijų – privaloma vadovautis naudojimo instrukcijomis bei nurodymais vartotojų.
5. Diegimas – nustatykite įrenginį pagal gamintojo instrukcijas.
6. Maitinimo šaltiniai – įrenginys turi būti maitinamas tik iš šaltinių, kurių parametrai nurodyti maitinimo laido žymenyse. Jei vartotojas nėra tikras, kokios energijos tipą turi namuose, turėtų susisiekti su savo įrenginio platintoju arba vietiniu elektros energijos tiekėju.
7. Maitinimo šaltinio įžeminimas arba polarizacija – įrenginys neturi būti įžemintas. Privaloma įsitikinti, kad kištukas yra visiškai įdėtas į elektros tinklo lizdą arba pratęsimo laidą, kad išvengtų kaiščių ar kontaktų ekspozicijos. Kai kuriose įrenginio versijose gali būti polarizuotas kintamosios srovės maitinimo kaiščių (su vienu platesniu kaiščiu). Šis kištukas gali būti įjungtas į elektros tinklo lizdą tik vienu būdu. Tai apsaugos funkcija. Jei negalite įkišti kištuko į lizdą, pabandykite jį apsukti. Jei kištukas vis dar netelpa į lizdą, elektrikas turėtų jį pakeisti. Draudžiama nuimti apsaugos priemonės nuo polarizuoto kištuko. Jeigu naudojamas pratęsimo laidas ar maitinimo laidas kitokie nei pateikti kartu su įrenginiu, jie turėtų turėti tinkamus kištukus ir saugos sertifikatus reikalaujamas tam tikroje šalyje.
8. Maitinimo laido apsaugos priemonės – maitinimo kabeliai turi būti nuvesti taip, kad po juos negalėtumėte vaikščioti, jų prispausti ar prikirsti padėtais objektais. Atkreipkite ypatingą dėmesį į kištukus, maitinimo lizdus ir vietas, kuriose laidai išvesti iš įrenginio.
9. Perkrovimas – draudžiama perkrauti sieninius lizdus, pratęsimo lizdus ir elektros skirstytuvus, nes tai gali sukelti gaisrą arba elektros smūgį.
10. Vėdinimas – įrenginys turi būti tinkamai vėdinamas. Draudžiama dėti įrenginį ant lovos, sofas ar ant panašių paviršių. Draudžiama pridengti įrenginį staltiesėmis, servetėlėmis, laikraščiais ir pan.
11. Šiluma – nedėkite įrenginio arti šilumos šaltinių, tokių kaip šildytuvai, radiatoriai, krosnys ar kiti prietaisai (įskaitant stipriklus), kurie gamina šilumą. Nedėkite ant įrenginio uždegtų žvakių ar kitokių atviros ugnies šaltinių.
12. Vanduo ir drėgmė – norėdami sumažinti gaisro ar elektros smūgio pavojų, saugokite įrenginį nuo tiesioginio lietaus, vandens ir drėgmės poveikio, tokio kaip pvz. saunoje ar vonioje. Nenaudokite šio įrenginio šalia vandens, pavyzdžiui, prie vonios, kriauklės, virtuvės ar kubelio, šlapiame rūsyje arba prie baseino (ar panašiose vietose).
13. Objektai ir skysčiai įrenginyje – draudžiama kišti bet kokius daiktus per įrenginio angas, nes jie gali liestis su pavojingomis įtampomis taškais ir komponentais, dėl ko gali kilti gaisras arba įvykti elektros smūgis. Griežtai draudžiama išpilti bet kokius skysčius ant įrenginio paviršiaus. Draudžiama dėti ant įrenginio viršaus objektus, kuriuose yra skysčių.

14. Valymas – prieš valydami visada išjunkite įrenginį iš elektros tinklo lizdo. Dulkes aplink garsiakalbį galima nuvalyti sausu skudurėliu. Jei valymui naudojamas aerosolis, nepartartina kreipti purškimo srauto tiesiai į prietaisą, bet ant skudurėlio. Būkite atsargūs, kad nesugadintumėte pavaro šaltinį.
15. Papildoma įranga – draudžiama naudoti priedus, kurie nėra patvirtinti gamintojo, nes jie gali kelti pavojų.
16. Priedai – draudžiama statyti įrenginį ant nestabilius vežimėlio, stovo, trikojo, atramos ar stalo. Prietaisas gali apsversti ir susigadinti, bei sunkiai sužeisti vaiką ar suaugusį asmenį. Privaloma naudoti tik gamintojo nurodytus vežimėlius, stovus, trikojus, atramas ar stalus arba paruoodus kartu su įrenginiu. Įrenginio surinkimą privaloma atlikti pagal gamintojo instrukcijas naudodami gamintojo rekomenduojamą surinkimo komplektą.
17. Prietaiso perkėlimas – ant vežimėlio padėti įrenginį būtina stumti labai atsargiai. Staigus stabdymas, per didelė jėga arba netolygūs paviršiai gali sukelti vežimėlio išsivertimą kartu su įrenginiu.
18. Įrenginio nenaudojimo laikas – atjunkite maitinimo laidą nuo elektros lizdo audros su žaibais metu arba jeigu įrenginys nebus naudojamas ilgą laiką.
19. Techninis aptarnavimas – draudžiama savarankiškai bandyti asmeniškai naršyti įrenginį. Dangčio atidarymas gali sukelti kontaktą su pavojinga įtampa ir sukelti vartotojui kitus pavojus. Techninė priežiūra ir remontas aptarnaujami tik kvalifikuoto techninio personalo.
20. Kai įrenginys nenaudojamas, atjunkite jo maitinimo kištuką nuo elektros lizdo. Kai prietaisas prijungtas prie maitinimo šaltinio, jis veikia budėjimo režime ir nėra visiškai išjungtas.
21. Atsarginės dalys – keičiant dalis, įsitikinkite, kad techninės priežiūros darbuotojas panaudojo gamintojo rekomenduotas atsargines dalis arba kad dalys yra identiškos originalioms dalims. Nepatvirtintų dalių panaudojimas sukelia gaisro, elektros smūgio pavojų ar kitus pavojus.
22. Pagrindiniai saugikliai – kad prietaisas būtų nuolat apsaugotas nuo gaisro, naudokite tinkamo tipo ir parametrų saugiklius. Saugiklių parametrai tam tikrame įtampos diapazone yra pažymėti ant įrenginio.
23. Draudžiama didinti garsumą klausydami nedidelio garsumo kūrinio dalies arba nesant įvesties audio signalui. Kitaip garsiakalbis gali sugesti jei signalo stiprumas sparčiai padidėja.
24. Vienintelis būdas visiškai atjungti įrenginį nuo maitinimo šaltinio tai ištraukti maitinimo laidą iš elektros srovės lizdo arba iš įrenginio. Naudojant įrenginį, visada turi būti prieinamas elektros tinklo lizdas arba maitinimo laido įėjimas į įrenginį.
25. Įrenginys turi būti dedamas šalia maitinimo tinklo lizdo arba pratęsimo laido taip, kad jis visada būtų prieinamas.
26. Didžiausia įrenginio aplinkos temperatūra tai 35°C.
27. Patarimai dėl elektrostatinių iškrovų – jei prietaiso veiksmingumas yra veikiamas elektrostatinių iškrovimų, išjunkite jį ir vėl įjunkite arba perkelkite įrenginį į kitą vietą.
28. Baterija
 - a. Baterijos negali būti veikiamos per didelės temperatūros, pavyzdžiui, saulės spindulių, ugnies ir t.
 - b. Išmesdami baterijas, atkreipkite dėmesį į aplinkosaugos aspektus.
 - c. Įspėjimas dėl baterijų naudojimo: norėdami išvengti baterijų nutekėjimo, dėl kurio galite sužaloti savo kūną ar sugadinti įrenginį:
 - Įdėdami bateriją atkreipkite dėmesį į jos poliarizaciją (+ ir -).
 - Nenaudokite skirtingų baterijų tuo pačiu laiku – senų ir naujų, standartinių ir šarminių baterijų ir kt.
 - Ilgesnį laiką nesinaudojant įrenginiu, išimkite iš jo baterijas.

ĮSPĖJIMAS

Įrenginiu neturėtų naudotis asmenys (įskaitant vaikus), turintys mažesnes fizines, juslines ar psichines galimybes, ir asmenys, neturintys pakankamai žinių ir patirties, jei jie nėra prižiūrimi asmenų atsakingų už jų saugą, ir nebuvo jiems įrengti, kaip saugiai naudoti įrenginį. Suaugusių asmenų buvimas reikalingas, jei vaikai naudoja prietaisą; tai užtikrins saugų įrenginio naudojimą.

1. Niekada nepalikite veikiančio įrenginio be priežiūros. Išjunkite prietaisą, kai jis nenaudojamas, net trumpą laiką.
2. Prietaiso negalima valdyti per išorinį laikrodį su sinchronizavimo grandinėmis arba per atskirą nuotolinio valdymo sistemą.
3. Norėdami išvengti pavojaus maitinimo laido sužalojimo atveju, jį pakeisti turėtų gamintojas, įgaliotas aptarnavimo centras ar kitas kvalifikuotas asmuo.
4. Prieš pradėdami įrenginio naudojimą patikrinkite, ar jo įtampa atitinka vietos maitinimo įtampą.
5. Draudžiama uždengti prietaiso ventiliacijos angas, pvz. laikraščiais, staltiese, užuolaidomis ir pan. Įsitikinkite, kad virš įrenginio yra ne mažiau kaip 20 cm laisvos vietos ir bent 5 cm iš kiekvienos jo pusės.
6. Neleiskite, kad ant įrenginio nutekėtų ar išsilietų skystis, be to, nedėkite ant jo pripildytų skysčiais objektų, tokių kaip vazos.
7. Norėdami išvengti gaisro ar elektros smūgio, apsaugokite prietaisą nuo karštų vietų, lietaus, drėgmės ir dulkių poveikio.
8. Draudžiama statyti įrenginį arti bent kokių vandens šaltinių, pvz. čiaupų, vonių, skalbimo mašinų ar plaukiojimo baseinų. Įrenginį dėkite ant lygaus ir stabilaus paviršiaus.
9. Saugokite įrenginį nuo stipraus magnetinio lauko.
10. Draudžiama statyti įrenginį tiesiai ant stiptintuvo ar AV imtuvo.
11. Draudžiama statyti įrenginį drėgnoje vietoje, nes drėgmė neigiamai veikia elektrinius komponentus.
12. Kai įrenginys atnešamas iš šaltos į šiltą vietą arba į drėgną vietą, ant objektyvo, esančio grotuvo viduje, gali įvykti drėgmės kondensacija. Tokiu atveju įrenginys dirbs netinkamai. Palikite įrenginį maždaug vienai valandai, kad drėgmė išgaruotų.
13. Draudžiama valyti įrenginį cheminiais tirpikliais, nes jie gali pažeisti dengiamąjį laką. Prietaisą valykite švariu, sausu arba šiek tiek drėgnu skudurėliu.
14. Ištraukdami kištuką iš sieninio lizdo, visada traukite už kištuko, niekadus už maitinimo laido.
15. Jeigu įjungtas įrenginys naudojamas šalia įjungto televizoriaus, jis gali sukelti vaizdo iškraipymą linijos ekrane pavidalu. Tai priklauso nuo TV transliacijos bangų juostos. Tai nereiškia, kad įrenginys arba televizorius yra sutrikę. Jei matote tokias linijas, atitolinkite įrenginį nuo televizoriaus.
16. Maitinimo kištukas naudojamas maitinimo įtampos atjungimui ir visada turėtų būti prieinamas.
17. Norėdami išvengti galimo klausos praradimo, ilgai neklusykite garsios muzikos.



DĖMESIO**Deklaracija**

Šiuo Blaupunkt Competence Center 2N-Everpol Sp. z o.o. deklaruoja, kad šis įrenginys atitinka Direktyvos 2014/53 / ES reikalavimus ir kitas atitinkamas nuostatas. Visą atitikties deklaraciją galite rasti interneto svetainėje www.blaupunkt.com gaminio skyriuje.

Atsakingas subjektas 2N-Everpol Sp. Z o.o.

Puławska 403A, 02-801 Warszawa, Polska

Telefonas: +48 22 331 99 59, e. paštas: info@everpol.pl



Produktas pagamintas iš aukštos kokybės medžiagų ir komponentų, kuriuos galima perdirbti ir pakartotinai naudoti.



Jei ant jūsų įrenginio randasi išbrauktas šiukšliadėžės žymeklis, tai reiškia, kad gaminį reglamentuoja Europos direktyvos 2012/19 /ES nuostatos. Privaloma susipažinti su vietos elektros ir elektroninių atliekų surinkimo sistemos reikalavimais. Privaloma laikytis vietinių taisyklių. Draudžiama išmesti šį įrenginį kartu su įprastomis buitinėmis atliekomis. Tinkamas senėjo produkto pašalinimas užtikrins galimų neigiamų pasekmių aplinkai ir žmonių sveikatai prevenciją.



Šiame įrenginyje yra baterijos, kurioms taikoma Europos direktyva 2006/66/EC. Baterijas draudžiama išmesti kartu su buitinėmis atliekomis. Privaloma susipažinti su vietos atskirų medžiagų rinkimo reglamentus, nes dėl teisingo šalinimo bus išvengta galimų neigiamų pasekmių aplinkai ir žmonių sveikatai.

Informacija apie aplinkos apsaugą

Pakuotėje yra tik būtini elementai. Buvo imtasi visų pastangų, kad būtų galima lengvai atskirti tris pakuotės sudedamąsias dalis: kartoną (dėžę), polistirolo putplastį (apsauginė dangą) ir polietileną (krepšeliai, apsauginis lakštas). Prietaisas pagamintas iš medžiagų, kurios gali būti perdirbamos ir pakartotinai panaudotos, kai jas išmontuoja specializuota įmonė. Privaloma laikytis vietinių pakavimo medžiagų, sunaudotų baterijų ir nereikalingų įrenginių šalinimo taisyklių. Medžiagų įrašymui ir atkūrimui gali reikėti sutikimo. Žr. autorių teisių ir atlikėjų/artistų teisių įstatymą.

Pastaba apie ERP2 (su energija susijusių įrangą)

Šis ekologinio projektavimo įrenginys atitinka Komisijos reglamento (EB) Nr. 1275/2008, kuriuo įgyvendinama Direktyva 2009/125/EB dėl nenaudojamų ir budėjimo režimo elektroninių prietaisų energijos vartojimo biure ir buities reikmėms, 2 etapui.



Bluetooth® prekės ženklai ir logotipai priklauso įmonei Bluetooth SIG, Inc. JAV. Šių ženklų ir logotipų naudojimas pagal licenciją. Kiti prekių ženklai ir prekių pavadinimai priklauso atitinkamiems savininkams.

Dėkojame, kad įsigijote mūsų produktą. Prieš pradėdami naudoti įrenginį, prašome išsiaišinti su šia naudojimo instrukcija. Instrukciją reikia išsaugoti įrenginio eksploatacijai ateityje.

Svarbu: Ši instrukcija yra universali ir tinka tiek PA, tiek MB serijos modeliams. Užsakytame modelyje gali būti ne visos šioje instrukcijoje aprašytos funkcijos. Tokiu atveju vartotojas gali remtis naudojimo instrukcijos dalimi, kurioje pateikiamos užsakyto modelio funkcijos.

Valdymo skydas

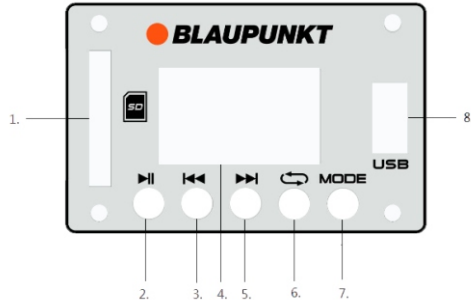

1- SD kortelės lizdas

4- Ekranas

7- Darbo režimo pasirinkimo mygtukas

2- Atkūrimo/pauzės mygtukas

5- Mygtukas „sekantis“

3- Mygtukas „ankstesnis“

6- Kartojimo mygtukas

8- USB jungtis.

Nuotolinio valdymo pultas

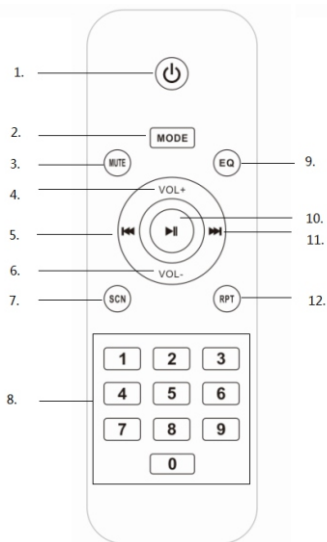

1- Maitinimo mygtukas

2- Darbo režimo pasirinkimo mygtukas

3- Nutildymo mygtukas

4- Garsumo padidinimo mygtukas

5- Mygtukas „ankstesnis“

6- Garsumo sumažinimo mygtukas

7- Radijo stočių skenavimo mygtukas

8- Skaičių mygtukai

9- Ekvalaizerio mygtukas (normalus, roko, pop,

klasikinis, džiazas, naujienos)

10- Atkūrimo/pauzės mygtukas

11- Mygtukas „sekantis“

12- Kartojimo mygtukas (kartoti vieną dainą / atsitiktinai / kartoti visas dainas)

Maitinimo prijungimas

Patikrinkite, ar maitinimo šaltinis atitinka prietaiso skydelyje nurodytą vardinę įtampą. Jei ši įtampa neatitinka vardinės įtampos, susisiekiate su savo prekybos atstovu arba techninės priežiūros centru.

Įkiškite maitinimo laido moteriško tipo galą į prietaiso lizdą, tada prijunkite kištuką prie sieninio lizdo. Tada įjunkite pagrindinį maitinimo mygtuką, kad suaktyvintumėte ekraną. Jo veikimas reikš, kad maitinimo šaltinis prijungtas tinkamai.



Baterijų montavimas nuotolinio valdymo pulte

Atidarykite baterijų dangtelį ir įdėkite dvi AAA tipo baterijas. Įsitikinkite, kad baterijų poliškumo nustatymas atitinka baterijų skyriuje nurodytus teigiamus ir neigiamus simbolius. Po to uždarykite baterijų kameros dangtelį.

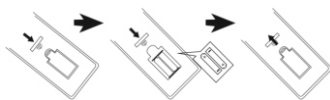

Pastabos:

- Geriausią veikimą užtikrinantis atstumas tarp nuotolinio valdymo pulto ir prietaiso yra 5 metrai, be jokių kliūčių tarp nuotolinio valdymo pulto ir valdomo prietaiso. Kai valdote nuotolinio valdymo pultą, nukreipkite nuotolinio valdymo pultą į prietaiso priekyje esantį nuotolinio valdymo jutiklį.
- Nuotolinio valdymo pulto jautrumas tampa silpnesnis, kai baterija išsikrauna. Kad būtų galima valdyti įrenginį, ją reikia pakeičti nauja.
- Jei prietaisas bus ilgą laiką nenaudojamas, išimkite baterijas.
- Baterijų utilizuokite aplinkai nekenksmingu būdu. Prašome žiūrėti išsamias vietas valdžios institucijų gaires šiuo klausimu.

Bendras valdymas

- Įjungimas/išjungimas:** Perjungdami pagrindinį maitinimo mygtuką skydelyje, galite įjungti arba išjungti įrenginį; taip pat galite įjungti / išjungti laukimo režimą paspausdami maitinimo mygtuką nuotolinio valdymo pulte.
- Atkūrimo šaltinio pasirinkimas:** Paspaudę režimo pasirinkimo mygtuką įrenginio skydelyje arba nuotolinio valdymo pulte, galite perjungti atkūrimo šaltinį iš eilės tarp FM / Bluetooth / Line-in / USB / SD kortelė parinkčių.
- Garsumo reguliavimas:** Pasukę garsumo rankenėlę įrenginio skydelyje, galite padidinti arba sumažinti pagrindinės išvesties garsą. Garsą taip pat galite laipsniškai reguliuoti paspausdami nuotolinio valdymo pulto mygtuką VOL +/-, tačiau maksimalų garsumo nustatymą nuotolinio valdymo pulte riboja pagrindinio garsumo nustatymas.
- Aukštų ir žemų tonų reguliavimas:** Pasukdami aukštų / žemų tonų rankenėlę prietaiso skydelyje, galite sureguliuoti išvesties garso toną.

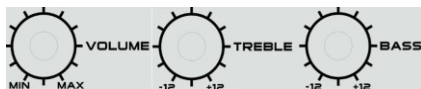

- Garso nutildymas:** Paspausdami nutildymo mygtuką nuotolinio valdymo pulte, galite nutildyti garsą; paspauskite šį mygtuką dar kartą, jei norite atkurti išvesties garsą.
- Ekvalaizerio nustatymai:** Paspaudę nuotolinio valdymo pulto mygtuką EQ, galite perjungti tarp tokių EQ ekvalaizerio režimo parametrų: normalus, roko, popo, klasikos, džiazo, žinių. (Ši funkcija galima tik USB / SD/FM ir „Bluetooth“ režime).
- Atkūrimas/pauzė:** Paspauskite šį mygtuką, norėdami sustabdyti muzikos atkūrimą, ir dar kartą paspauskite, kad atnaujintumėte atkūrimą „Bluetooth“ / USB / SD režimu.
- Kartojimas:** Paspauskite šį mygtuką, jei norite leisti muziką vienu iš tokių režimų: kartoti vieną dainą / atsitiktinai / kartoti visas dainas.
- Maitinimas ir perkrovimas:** Maitinimo indikatorius lemputė dega, kai įrenginys yra prijungtas prie elektros srovės. Raudona indikatorius lemputė mirksi, jei aptinkama perkrova. Taip nutinka siekiant apsaugoti kolonėlę. Sumažinkite garsumą, kad išvengtumėte rimto kolonėlės sugadinimo. (Maitinimo indikatorius prieinamas tik PA serijoje).



FM radijo valdymas

Prieš klausydamiesi FM radijo, pabandykite įrenginį pastatyti šalia lango ar kitoje vietoje, kad radijo bangos būtų geriau priimanamos. Įrenginyje yra įmontuota vidinė FM antena.

1. Automatinis radijo stoties skenavimas ir derinimas (viskas vienu metu): Norėdami automatiškai nuskenuoti ir išsaugoti turimas radijo stotis, trumpai paspauskite atkūrimo / pauzės mygtuką įrenginio skydelyje arba paspauskite nuotolinio valdymo pulto skenavimo mygtuką. Kai skenavimas bus baigtas, prietaisas atkurs pirmąją nustatytą stotį. (Maksimalus nustatytų stočių skaičius: 99).

2. Užprogramuotų stočių pasirinkimas: Radijo priėmimo režimu paspauskite „sekančią“ / „ankstesnę“ mygtuką įrenginio skydelyje arba nuotolinio valdymo pulte, kad pasirinktumėte ir paleistumėte kitas stotis; norėdami greitai pasirinkti stotį, taip pat galite įvesti atitinkamą iš anksto nustatytą numerį naudodami skaičių mygtukus nuotolinio valdymo pulte.

3. Automatinis derinimas ir greitas perėjimas į konkrečią FM stotį:

3-1. Įrenginio skydelyje arba nuotolinio valdymo pulte keletą sekundžių palaikykite paspaudę mygtuką „sekančią“ / „ankstesnę“, kad prieinamą stotį automatiškai sureguliuotumėte aukštesniame ar žemesniame dažnyje. Įrenginys sustos ir kai tik suras, paleis prieinamą stotį.

3-2. Norėdami atkurti pasirinktą FM stotį, nuotolinio valdymo pulte esančiais skaičių mygtukais įveskite reikiamą dažnį. Pvz.: jei norite pasirinkti 89,8 Mhz dažnį transliuojamą radijo stotį, nuotolinio valdymo pulte pasirinkite 8, 9, 8 skaitmenis; prietaisas pradeda groti stotį 89,8 Mhz dažniu.

Dėmesio: Įkrovimo metu dėl trikdžių gali pablogėti radijo stoties garso kokybė (atkreipkite dėmesį, kad tai nėra gedimas). Siekiant užtikrinti geresnę garso kokybę klausant radiją, galite atjungti kolonėlę nuo maitinimo šaltinio ir naudoti akumuliatoriaus energiją.

Atkūrimo iš USB/SD kortelės valdymas

Šis produktas turi dekodavimo ir atkūrimo iš USB įrenginio / SD kortelės funkcijas. Prieš pradėdami valdymą, nukopijuokite MP3 formato muziką į laikmeną; pirmiausia turite įvesti laikmeną į įrenginį, nes USB / SD režimas galimas tik tuo atveju, jei įrenginys tinkamai įdėtas į grotuvą. Po to laikmena bus aptikta ir įrenginys pradės automatiškai leisti MP3 muziką.

1. Kūrinio (tako) pasirinkimas: Trumpai paspauskite mygtuką „sekančią“ / „ankstesnę“, kad pasirinktumėte ankstesnę ar kitą kūrinį (takelį); laikykite nuspauštą mygtuką norėdami pagreitinoti ar atsukti grojamą muziką. Norėdami greitai pasirinkti norimą kūrinį (takelį), paspauskite nuotolinio valdymo pulto skaičių mygtuką.

2. USB režimu galite pasirinkti tokias funkcijas: leisti / pristabdyti, nutildyti, pakartoti, ekvalaizerį, nustatyti aukštą / žemą toną ir tt. Funkcijos aprašymas pateiktas bendrojoje šios instrukcijos dalyje.

Pastabos:

a. Nerekomenduojama prijungti USB masinės atminties įrenginio per USB ilginamąjį kabelį, nes jis gali skleisti triukšmą ir pertraukiamą dėl garso duomenų praradimo perdavimo metu.

b. Visų muzikos takelių dekodavimas ir atkūrimas MP3 formate nėra garantuojamas.

c. Palaikomas masinės atminties įrenginys gali turėti ne daugiau kaip 32 GB atminties.

d. Kai kurių prekių ženklų laikmenoms gali prireikti šiek tiek daugiau laiko jas nuskaityti; tačiau tai nėra jų defektas.

„Bluetooth“ valdymas

Šis prietaisas turi „Bluetooth“ funkciją, leidžiančią belaidžiu būdu leisti muziką iš kito įrenginio, turinčio „Bluetooth“ funkciją (išmanaus telefono, planšetinio kompiuterio ir kt.).

1. Kelis kartus paspauskite režimo pasirinkimo mygtuką, kad nustatytumėte „Bluetooth“ režimą; iš kolonėlės sklinda pranešimo garsas, tai reiškia, kad prietaisas yra paruoštas suporuoti.

2. Įjunkite savo prietaiso „Bluetooth“ funkciją ir ieškokite kitų prieinamų prietaisų (šios funkcijos naudojimo instrukciją rasite atitinkamame naudojimo instrukcijoje); po to prietaisų sąrašą pasirinkite galimą „Bluetooth“ įrenginį. Pasirinkite įrenginį pavadinimu „BP (PA/MB serijos modelio pavadinimas)“ kad suporuotumėte.

3. Sėkmingai naudojant „Bluetooth“ funkciją susiejus prietaisus, kolonėlė sklaidžia antrą pranešimo garsą.

4. Dabar galite pasirinkti ir leisti muziką iš savo „Bluetooth“ įrenginio; garsas bus sklaidžiamas iš kolonėlės.

5. Paspaudę mygtuką „ankstesnę“ / „sekančią“, atkūrimo metu galite pasirinkti paskutinį ir sekantį kūrinį.

6. „Bluetooth“ režimu galite pasirinkti tokias funkcijas: leisti / pristabdyti, nutildyti, pakartoti, ekvalaizerį, nustatyti aukštą / žemą toną ir tt. Funkcijos aprašymas pateiktas bendrojoje šios instrukcijos dalyje.

Pastabos:

a. Dėl skirtingos jų konstrukcijos ir skirtingų gamintojų negalima garantuoti, kad visi „Bluetooth“ įrenginiai bus teisingai suporuoti tarpusavyje.

b. Atstumas, užtikrinantis geriausią prietaiso ryšį naudojant „Bluetooth“ funkciją, yra 10 metrų, be jokių kliūčių tarp suporuotų prietaisų.

c. Naudojant „Bluetooth“, galima vienu metu susijungti tik su vienu įrenginiu.

d. Jei atkuriant su „Bluetooth“ funkcija yra skambutis, atkūrimas automatiškai sustabdomas ir tęsimas tik po pokalbio telefono pabaigimo.

e. Prieš sujungdami su kitu įrenginiu, turite nutraukti dabartinį „Bluetooth“ ryšį; priešingu atveju sąrašas nebus rodomas įrenginio modelio pavadinimas.

„Bluetooth TWS“ (True Wireless Stereo) atkūrimas: Kolonėlė turi „Bluetooth TWS“ funkciją. Jei turite du tuos pačius įrenginius ir perjungiate į „Bluetooth“ atkūrimo režimą, galite juos sujungti. Kai naudojate pirmą kartą, turite pasirinkti vieną iš kolonėlių kaip pagrindinę. Tada ilgai spauskite (5 sekundes) valdymo skydelio atkūrimo / pauzės mygtuką, kad suporuotumėte su antra kolonėle taip pat „Bluetooth“ režimu. Po sėkmingo suporavimo „dešiniojo kanalo“ garsas sklinda iš pagrindinio garsikalbčio, o „kairiojo kanalo“ garsą vykdo antras suporuotas įrenginys. Tada galite pradėti leisti kūrinį per „Bluetooth“ ryšį. Garsas bus grojamas abiem kolonėlėmis. Kai išjungiate ar keičiate atkūrimo režimą ir vėl įjungiate „Bluetooth“ režimą, abi kolonėlės gali automatiškai susiporuoti, kad būtų galima atkurti TWS. Pirmo TWS poravimo metu gali iš kolonėlės sklinda „sa sa sa...“ garsai - tai nėra defektas. Jei išjungsite pagrindinę kolonėlę, TWS atkūrimas bus sustabdomas.

Line-in/AUX/MP3 sujungimo valdymas

Norėdami užmegzti laidinį ryšį ir leisti muziką iš kito grotuvo ar stiprintuvo, vykdykite toliau pateiktas instrukcijas.

1. Naudojant atitinkamą garso kabelį, prietaiso skydelyje prijunkite lizdo AUX IN jungtį (RCA arba „Cannon“), o kitą galą, naudodami „jack“ tipo išvesties jungtį, prijunkite prie išorinio grotuvo, pvz., MP3, CD, DVD, derintuvo ir kt. (Tik PA25 turi „Cannon“ tipo jungtį).



2. Pasirinkite muzikos tipą ir paleiskite jį išoriniame grotuve; garsas bus skleidžiamas iš kolonėlės.

3. Linijinio atkūrimo režime pagrindinis valdymas yra išorinio grotuvo pusėje. Garsą, nutildyti garsą ir sureguliuoti aukštą ir žemą toną taip pat galite valdyti kolonėlių sistema.

Linijinis / garso išėjimas

Naudojant atitinkamą garso kabelį, prietaiso skydelyje prijunkite linijos išvestį prie „jack“ tipo jungtimi (RCA arba „Cannon“), o kitą galą naudodami lizdo AUX IN jungtį sujunkite su kitu aktyviu įrenginiu su kolonėlių sistema. Tada garsą skleis ir įrenginio kolonėlė, ir kitas įrenginys su kolonėlėmis. Atminkite, kad pagrindinis valdymas atliekamas kolonėlės pusėje, linijinio atkūrimo režime su linijos išvestimi. (Funkcija prieinama tik PA serijos modeliuose).

Kolonėlės apšvietimas

Paspauskite LED apšvietimo mygtuką, norėdami įjungti kolonėlės apšvietimą, dar kartą paspauskite, kad jį išjungtumėte.

(Funkcija prieinama tik PA20LED/MB06.2/MB08.2)

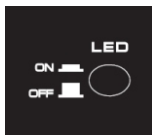

Karaoke

Įrenginys turi mikrofono funkciją leidžiančią dainuoti namuose ar muzikos vakarėliuose karaoke funkciją. Prijunkite mikrofoną prie mikrofono įvesties per 6,5 mm jungtį arba „Cannon“ tipo jungtį (mūsų modelyje yra 6,5 mm laidinis mikrofonas) ir sureguliuokite mikrofono išvesties lygį, reguliuodami garsumą rankenėle. Tada galite pradėti dainuoti.

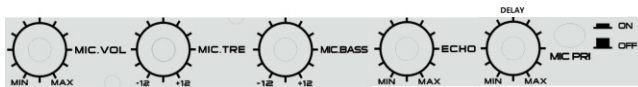
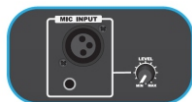

Patarimai:

- Jei karaoke funkcijos valdymui naudojate mikrofoną, pasukdami atitinkamą rankenėlę, galite sureguliuoti aukštųjų / žemųjų tonų, aido, vėlinimo parametrus.
- Reguliuojant garsumą, aukštus / žemus tonus, aukšto lygio aidus, dėl perkrovos ir iškraipymo mikrofone gali kilti didelis triukšmas kolonėlėse. Tai nėra trūkumas. Lėtai pasukite suktuką ir padidinkite arba sumažinkite reikiamus parametrus. Jei yra daug triukšmo, taip pat galite mikrofoną išjungti ir vėl įjungti.
- Mūsų prietaiso modelyje yra mikrofono pirmenybės funkcija. Jei ji pasirinkta, karaoke balsas pasigirs iš kolonėlių pirmenybės funkcija (be foninės muzikos); muzikos fonas bus automatiškai atkurtas, kai baigsite dainuoti.
- Tuo pačiu metu galite naudoti karaoke funkciją ir klausytis muzikos; Jei jums reikia padidinti karaoke garsumą ir sumažinti foninės muzikos garsumą, galite pabandyti atskirai sureguliuoti mikrofono ir pagrindinio garso suktuką. (Ypač „PA25“ įrenginyje turėtumėte padidinti arba sumažinti foninės muzikos garsą laipsniškai, su rankenėle šalia lizdo „Line-in“).
- Išjunkite mikrofoną, kai dedate jį šalia kolonėlės; kitaip tai sukels daug triukšmo.

Maitinimas iš baterijos ir įkrovimas

Mūsų modelyje yra įmontuota įkraunama baterija, leidžianti groti muziką lauke neprijungus kintamosios srovės maitinimo.

Įrenginys pradės krauti tik prijungęs kintamosios srovės maitinimo šaltinį. Įkrovimo lemputė šviečia raudonai, kai kraunama, ir šviečia žaliai, kai baterija yra visiškai įkrauta. Jei išseikvojama baterija, muzika iš kolonėlės atkuriamą neteisingai arba iškraipyta. Norėdami leisti muziką, turite įkrauti bateriją. (PA25 modelis neturi įmontuotos baterijos).

Prietaisas taip pat turi „jack“ tipo jungtį, skirtą prijungti prie 12 V DC baterijos, kas leidžia tiesiogiai prisijungti prie kito išorinio 12 V maitinimo šaltinio.

Dėmesio:

Baterijos tarnavimo laikas bus ilgesnis, jei bus laikomasi šių paprastų patarimų, kaip krauti ir laikyti baterijas.

- Per kele tą pirmųjų įkrovimų pilnai įkraukite bateriją.
 - Įkraukite ir laikykite prietaisą 5°C – 35°C (40°F – 95°F) temperatūrų diapazone.
 - Nekraukite baterijų ilgiau nei 24 valandas. Per didelis įkrovimas ir iškrovimas gali sutrumpinti jo tarnavimo laiką.
 - Baterijos tarnavimo laikas laikui bėgant natūraliai mažėja.
 - Kolonėlė baterijos įkrovimo metu gali groti muziką. Išjunkite kolonėlę ir ištraukite kištuką iš maitinimo lizdo, jei įrenginys nebus naudojamas ilgą laiką.
 - Pailgėjęs įkrovimo ir iškrovimo laikas paveiks baterijos tarnavimo laiką, o atkūrimo laikas bus sutrumpintas. Gamintojas negali visada garantuoti tokios pačios atkūrimo kokybės; garantija ir techninės priežiūros paslauga tam netaikoma.
- g. Įkrovimo laikas: apie 5-9 valandos; Muzikos atkūrimo laikas: apie 3,5 valandos.

Vieta

Kolonėlė suprojektuota pastatyti ant grindų, stalo ar trikojo (galimas tik mažų modelių PA serijos gaminiams; trikojis neprededamas). Venkite įrenginio laikyti kambario kampe arba nukreipti jį į sieną, nes dėl mažo dažnio padidėjimo gali kilti triukšmas.



Defektų šalinimas

1. Kolonėlės negalima įjungti.

- Patikrinkite, ar tinkamai prijungtas maitinimas ir ar įjungtas pagrindinis maitinimo jungiklis.
- Reikia įkrauti bateriją, jei ji išsiekvojus.

2. Nėra garso išvestyje.

- Patikrinkite, ar teisingai pasirinktas atkūrimo šaltinis, taip pat patikrinkite garso laido jungties būseną.
- Pabandykite sureguliuoti garšą naudojant garsumo rankenėlę.

3. Iškraipytas garšas.

- Pabandykite sureguliuoti garso kokybę ir leisti muziką mažu garsumu.
- Patikrinkite aukštųjų ir žemųjų dažnių reguliavimo būseną.

4. FM stočių foninis triukšmas.

- Pabandykite perkelti įrenginį į kitą vietą, kad būtų geresnis signalo priėmimas.
- Atlikite radio stoties skenavimą ir perjunkite įrenginį į kitos stoties klausymąsi.

Specifikacija

Maitinimo šaltinis: AC 110 – 240V, 50/60 Hz.

FM bangų dažnis: 87,5 – 108,0 MHz;

USB parametrai: 5V, 200mA, 2.0 versija palaiko masinę atmintį iki 32 GB.

„Bluetooth“: V5.0

RMS išėjimo galia: 35W modeliui PA10.

38W modeliui PA12.

42W modeliui PA15.

160W modeliui PA25.

35W modeliui MB06.

35W modeliui MB06.2.

40W modeliui MB08.2.

36W modeliui MB10.

2 x 38W modeliui PA20LED

Aukštųjų ir žemųjų tonų reguliavimas: -12 dB iki +12 dB.

Integruota švino rūgšties baterija su galimybe krauti: Modelis PA10/12/15/PA20LED, MB06/MB06.2/MB08.2/MB10.

Vartojamoji galia: 50W (160W modeliui PA25).

Vartojamoji galia budėjimo režime: < 1W.

(Nurodytos specifikacijos gali būti atnaujinamos be įspėjimo).

POMEMBNA POROČILA O VARNOSTI

Pozor:

Da bi zmanjšali nevarnost električnega udara, ne razstavljajte pokrova in zadnjega dela naprave. Znotraj naprave ni elementov, ki bi jih lahko uporabnik samostojno popravil. Vzdrževalna dela in popravila lahko opravljajo le usposobljeni serviserji.

Razlaga grafičnih simbolov:

Simbol strele s puščico na koncu, v enakostraničnem trikotniku opozarja uporabnika na neizolirano »nevarno napetost« v ohišju naprave. Napetost lahko doseže vrednost, ki predstavlja tveganje električnega udara.



Klicaj v enakostraničnem trikotniku opozarja uporabnika na pomembne informacije o uporabi in vzdrževanju naprave, ki jih vsebuje dokumentacija, priložena napravi.

Prosimo, da pred uporabo naprave preberete ta navodila, da bi se seznanili s funkcijami naprave in jo uporabljali skladno z namenom. S tem lahko zagotovite dolgotrajno, nemoteno in prijetno uporabo naprave.

Pomembni podatki

- Shranite ta navodila za uporabo in poročila o varnosti, ker jih boste lahko potrebovali v prihodnosti.
- Ne dovolite, da se na napravo razlije oziroma nanjo kaplja tekočina.
- Naprave ne uporabljajte v vlažnih prostorih, kot je na primer kopalnica.
- Naprave ne smete namestiti na naslednji način:
- Naprava ne sme biti izpostavljena neposrednemu vplivu sončnih žarkov oz. se ne sme nahajati v bližini grelcev.
- Naprava se ne sme postaviti na drugo stereofonsko napravo, ki oddaja toploto.
- Naprava ne sme ovirati prezračevanja oz. se ne sme nahajati v zaprašenem prostoru.
- Naprava ne sme biti izpostavljena stalnim vibracijam.
- Naprava se ne sme nahajati v prostorih z visoko vlažnostjo.
- Naprava se ne sme nahajati v bližini sveč ali odprtega ognja.
- Napravo uporabljajte le na način, opisan v teh navodilih.
- Pred prvim vklopom napajanja se je treba prepričati, da je napajalnik pravilno prikljopen.
- USB-spomin se priklopi neposredno oz. s pomočjo USB-podaljška dolžino do 25 cm.

Zaradi varnosti ni dovoljeno razstavljanje ohišja oz. pronicanje v notranjost naprave. Napravo lahko popravi le usposobljeno servisno osebje.

Ne razstavljajte in ne odpirajte ohišja naprave, kajti noter ni delov, ki bi jih lahko popravil uporabnik. Vzdrževalna dela in popravila lahko opravljajo le usposobljeni serviserji.

POROČILA O VARNOSTI

1. Preberite navodila za uporabo – pred uporabo naprave je treba prebrati vsa navodila za uporabo in poročila o varnosti.
2. Shranite navodila za uporabo – navodila za uporabo je treba shraniti za primer kasnejše uporabe.
3. Upošteвайте opozorila – ukrepajte skladno z vsemi opozorili, ki jih vidite na napravi ter z opozorili, omenjenimi v navodilih za uporabo.
4. Sledite navodilom – ukrepajte skladno z navodili za uporabo in navseti za uporabnika.
5. Namestitev – napravo postavite skladno s proizvajalčevimi navodili.
6. Viri napajanja – napravo napajajte izključno iz virov, ki odgovarjajo parametrom, navedenim na napajalnem kablu. Če niste prepričani, kakšno napajanje imate doma, obrnite se na prodajalca naprave oz. lokalnega dobavitelja električne energije.
7. Ozemljitev in polarizacija napajanja – napravo lahko uporabljate brez ozemljitve. Prepričajte se, da je vtič v celoti nameščen v omrežni vtičnici oz. podaljšku, tako da se stiki ne vidijo. Nekatere različice naprave so lahko opremljene s polariziranim vtičem za izmenični tok (en stik je debelejši). Takšen vtič lahko vklopite v omrežno vtičnico le na en način. To je zavarovalna funkcija. Če vtiča ne morete vklopiti v vtičnico, ga poskusite obrniti. Če se vtič še vedno ne ujema z vtičnico, naj vam jo električar zamenja. Zavarovanje iz polariziranega vtiča ne smete odstranjevati. Če uporabljate podaljšek ali napajalni kabel, ki nista priložena napravi, se prepričajte, da imata ustrezne vtiče in potrdilo o varnosti, ki se zahteva v določeni državi.
8. Zavarovanje napajalnega kabla – napajalni kabel je treba namestiti na način, ki omejuje nevarnost potepanja, pritiskanja oz. naključnega razrezanja. Bodite posebej pozorni na vtiče, omrežne vtičnice in mesta, kjer kabli izhajajo iz naprave.
9. Preobremenitev – preobremenitev zidnih vtičnic, podaljškov in električnih razdelilnikov ni dovoljena, saj lahko to privede do požara ali električnega udara.
10. Prezračevanje – napravo je treba pravilno prezračevati. Ne postavite je na posteljo, kavč ali podobne površine. Ne prekrivajte je s prti, robci, revijami idr.
11. Toplota – naprave ne postavite v bližino virov toplote, kot so grelci, sevalniki, peči in druge naprave (tudi ojačevalniki), ki oddajajo toploto. Na napravo ne postavite gorečih svečk in drugih virov odprtega ognja.
12. Voda in vlaga – da bi zmanjšali tveganje požara ali električnega udara, naprave ne izpostavite neposrednemu vplivu dežja, vode in vlage, na primer ne postavite je v savni ali kopalnici. Te naprave ne smete uporabljati v bližini vode, na primer zavrta kadi, umivalnika, korita oz. škafo, v vlažni kleti oz. v bližini bazena (in podobnih mest).
13. Predmeti in tekočine v napravi – skozi odprtine v napravi ne potiskajte nobenih predmetov, saj se tisti predmeti lahko dotaknejo točk z nevarno napetostjo in s komponentami, kar lahko privede do požara oz. električnega udara. Nikakor ne razlize nobenih tekočin na površino naprave. Na napravo ne smete postaviti predmetov, ki vsebujejo tekočine.

14. Čiščenje – preden začnete s čiščenjem, napravo vedno odklopite iz omrežne vtičnice. Prah, ki je okoli zvočnika, lahko obrišete s suho krpo. Če za čiščenje uporabljate aerosol, razpršilo usmerite na krpo, ne pa neposredno na napravo. Pazite, da se ne poškodujejo pogonske enote.
15. Dodatna oprema – ne uporabljajte pripomočkov, ki jih proizvajalec ne potrdi, ker lahko predstavljajo nevarnost.
16. Pripomočki – naprave ne postavite na nestabilen voziček, stojalo, stativo, konzolo ali mizo. Naprava se lahko prevrne in poškoduje, lahko tudi hudo poškoduje otroka ali odraslo osebo. Uporabite le vozičke, stojala, stative, konzole in mize, ki jih priporoča proizvajalec oz. ki se prodajajo skupaj z napravo. Namestitvev naprave mora potekati skladno z navodili proizvajalca, ob uporabi montažnega seta, ki ga priporoča proizvajalec.
17. Prestavljanje naprave – napravo postavite na voziček in zelo previdno prestavite. Nenadna ustavitve vozička, prevelika moč oz. neravne površine lahko pripeljejo do prevrnitve vozička z napravo.
18. Obdobje mirovanja naprave – napajalni kabel je treba odklopiti iz omrežne vtičnice v primeru neviht s strelami oz. ko naprave ne boste dlje časa uporabljali.
19. Servisiranje - naprave ne smete servisirati samostojno. Po odpiranju ohišja je uporabnik izpostavljen visoki napetosti in drugi nevarnosti. Vzdrževalna dela in popravila lahko opravljajo le usposobljeni serviserji.
20. Ko naprave ne uporabljate, odklopite njen vtič iz omrežne vtičnice. Ko je naprava priključena na vir napajanja, ni nikoli popolnoma izklopljena, vendar je v stanju pripravljenosti.
21. Nadomestni deli – ob zamenjavi delov je treba preveriti, ali je serviser uporabil nadomestne dele proizvajalca oz. ali nadomestni deli ustrezajo originalnim delom. Uporaba nepotrjenih delov lahko privede do požara, električnega udara oz. drugih nevarnih razmer.
22. Glavne varovalke – da bi napravo trajno zavarovali pred požarom, uporabite varovalke ustrezne vrste in parametrov. Parametri varovalk glede napetosti so označeni na napravi.
23. Ne povečajte glasnosti ob poslušanju tihega posnetka oz. ko ni vhodnega zvočnega signala. Z nenadnim povečanjem intenzitete signala lahko poškodujete zvočnik.
24. Edini način popolnega odklopa naprave iz vira napajanja je odklop napajalnega kabla iz omrežne vtičnice oz. iz naprave. Omrežna vtičnica oz. vhod za napajalni kabel morata biti vedno dostopna med uporabo naprave.
25. Napravo je treba postaviti v bližini omrežne vtičnice oz. podaljška, na tak način, da je vtičnica vedno dostopna.
26. Maksimalna temperatura v prostoru, kje je naprava, je 35 °C.
27. Nasveti glede električnih razelektritev – če delovanje naprave motijo električne razelektritve, je treba napravo izklopiti in ponovno vklopiti oz. jo prestaviti na drugo mesto.
28. Baterija
- Baterije ne smejo biti izpostavljene vplivu prekomerne toplote, npr. sončnih žarkov, ognja idr.
 - Pri odstranjevanju baterij je treba biti posebno pozoren na okoljevarstvena vprašanja.
 - Opozorilo glede uporabe baterije: da se prepreči puščanje baterije, ki lahko privede do poškodb telesa oz. naprave:
 - Ob namestitvi baterij pazite na polarizacijo (+ in -).
 - Skupaj ne smete uporabljati novih in starih baterij, standardnih in alkalnih idr.
 - Če naprave več časa ne uporabljate, odstranite baterije.

OPOZORILO

- Naprave ne smejo uporabljati osebe (vključno z otroki) z zmanjšano fizično, senzorično ali mentalno sposobnostjo ali brez izkušenj oz. znanja, razen če so pod nadzorom osebe, ki je odgovorna za njihovo varnost, oz. če so se poučile z navodili o varni uporabi naprave. Prisotnost odraslih je obvezna, če napravo uporabljajo otroci. S tem se lahko zagotovi varna uporaba naprave.
- Vključene naprave ne smete pustiti brez nadzora! Napravo izklopite, tudi če naprava le nekaj časa počiva.
 - Naprave ne smete uporabljati preko zunanje ure s časovnim sistemom oz. preko ločenega sistema z daljinskim upravljanjem.
 - Da bi se izognili nevarnosti v primeru poškodovanja napajalnega kabla, zamenjave lahko opravi le proizvajalec, pooblaščen servisno podjetje oz. ustrezno usposobljen strokovnjak.
 - Pred začetkom uporabe naprave je treba preveriti, ali napetost naprave ustreza napetosti lokalnega električnega omrežja.
 - Prezračevalni odprtini ne prekrivajte, npr. z revijami, prti, zavesami idr. Prepričajte se, da je nad napravo ohranjenega najmanj 20 cm prostega prostora, na straneh pa vsaj 5 cm.
 - Ne dovolite, da na napravo kaplja oz. da se nanjo razlije tekočina, na napravo ne postavite predmetov s tekočino, npr. vaz.
 - Da se prepreči nastajanje požara ali nevarnost električnega udara, napravo zaščitite pred vročino, vplivom dežja, vlage in praha.
 - Naprave ne postavite v bližini katerih koli virov vode, npr. umivalnikov, kadi, pralnih strojev oz. bazenov. Napravo postavite na ravno in stabilno podlago.
 - Naprave ne izpostavite močnemu magnetnemu polju.
 - Naprave ne postavite neposredno na ojačevalnik ali sprejemnik.
 - Naprave ne postavite na vlažno mesto, ker ima vlaga negativni vpliv na električne komponente.
 - Ko napravo prestavite iz hladnega prostora v tople oz. vlažen prostor, lahko pride do kondenzacije vlage na leči znotraj predvajalnika. To lahko povzroči nepravilno delovanje naprave. Napravo pustite vklopljeno vsaj na eno uro, da vlaga izpari.
 - Naprave ne čistite s kemijskimi topili, ker se lahko na ta način poškoduje lakirana površina ohišja. Napravo obrišete s čisto, suho oz. rahlo navlaženo krpicco.
 - Med odklopom vtiča iz omrežne vtičnice je treba vedno vleči za vtič, nikoli za napajalni kabel.
 - Ko se vklopljena naprava uporablja v bližini vklopljenega TV-ja, lahko pride do motenj slike v obliki črt na zaslonu. To je odvisno od valov TV-prenosa. To ne pomeni, da naprava oz. TV ne delujeta pravilno. Če se vidijo črte, premaknite napravo stran od TV-ja.
 - Omrežni vtič se uporablja za odklop napajanja in zato mora biti vedno dostopen.
 - Da bi preprečili nevarnost izgube sluha, glasne glasbe ne poslušajte dlje časa.



POZOR



Izjava

S tem Blaupunkt Competence Center 2N-Everpol Sp. z o.o. izjavlja, da je ta naprava v skladu z zahtevami in drugimi ustreznimi določili uredbe 2014/53/EU. Celotno izjavo o skladnosti si lahko ogledate na spletni strani www.blaupunkt.com v zavihku izdelka.

Odgovorni subjekt: 2N-Everpol Sp. Z o.o.

Puławska 403A, 02-801 Warszawa, Polska

Telefon: +48 22 331 99 59, e-naslov: info@everpol.pl



Naprava je izdelana iz visokokakovostnih materialov ter komponent, ki se lahko reciklirajo in ponovno uporabijo.



Če je na napravi oznaka prekrizan zabojnik za odpadke, to pomeni, da za izdelek veljajo določila evropske smernice 2012/19/EU. Seznaniti se je treba z lokalnimi zahtevami za zbiranje električnih ter elektronskih odpadkov. Ukrepiti je treba v skladu z lokalnimi predpisi. Izdelek se ne sme odstranjevati skupaj z navadnimi odpadki. Ustrezno odstranjevanje starega izdelka pomaga izključiti morebitne negativne učinke na okolje in človekovo zdravje.



Naprava je opremljena z baterijo, ki jo določa evropska smernica 2006/66/EC. Baterija se ne sme odstranjevati skupaj z gospodinjstvi odpadki. Treba se je seznaniti z lokalnimi predpisi za ločeno zbiranje odpadnih baterij, ker le ustrežna odstranitev preprečuje morebitne negativne učinke za okolje in človekovo zdravje.

Podatki za varovanje okolja

Komplet vsebuje samo potrebne elemente. Prizadevali smo si, da bodo vsi trije elementi embalaže lahko odstranljivi: karton (škafila), polistirenska pena (zunanja zaščita) in polietilen (vreče, zaščitna plast). Naprava je izvedena iz materialov, ki se lahko reciklirajo, ter jih lahko po demontaži s strani strokovnega podjetja ponovno uporabljamo. Upoštevati je treba lokalne predpise za odstranjevanje embalaž, porabljenih baterij ter nepotrebnih naprav.

Za zapisovanje in predvajanje je treba obvezno pridobiti soglasje. Glej Zakon o avtorskih pravicah in pravicah izvajalcev/umetnikov.

Opomba glede ERP2 (naprav, povezanih z energijo)

Ta naprava z ekonačrtom izpolnjuje zahteve 2. etape Uredbe Komisije (ES) št. 1275/2008 o izvajanju Uredbe 2009/125/ES glede porabe energije o vzpostavitvi okvira za določanje zahtev za primerno okoljsko zasnovane izdelke, povezane z energijo.



Podjetje Bluetooth SIG, Inc. USA je lastnik blagovnih znamk in logotipa Bluetooth®. Za uporabo teh znamk in logotipa se zahteva licenca. Druge znamke in trgovska imena so v lasti ustreznih lastnikov.

Zahvaljujemo se Vam za nakup našega proizvoda. Prosimo, da se pred začetkom uporabe naprave natančno seznanite s tem navodilom. Navodilo shranite in ga imejte pri roki za morebiti potrebno kasnejšo uporabo.

Pomembno: To navodilo je univerzalno in služi za modele serije PA, kot tudi MB. Možno je, da z Vaše strani naročeni model ne bo imel vseh funkcij, opisanih v tem navodilu. V takem primeru naj se uporabnik omeji le na tisti del navodil za uporabo, ki obravnavajo funkcije naročenega modela.

Upravljalni panel

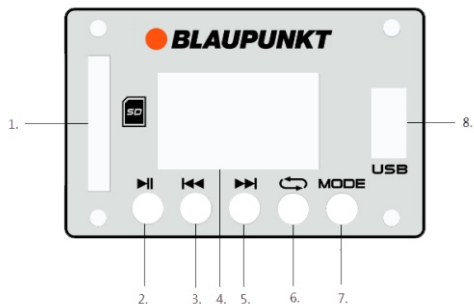

- 1- Vhod za kartice SD
- 4- Zaslón
- 7- Tipka izbire načina dela

- 2- Tipka za predvajanje / premor
- 5- Tipka "naslednja"
- 8- Konektor USB

- 3- Tipka "prejšnja"
- 6- Tipka za ponovitev

Daljinski upravljalnik

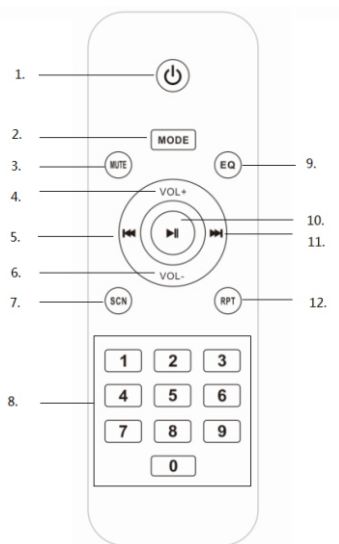

- 1- Tipka za vklop
- 2- Tipka za izbor načina delovanja
- 3- Tipka za izklop zvoka
- 4- Tipka za povečanje glasnosti
- 5- Tipka "prejšnja"
- 6- Tipka za zmanjšanje glasnosti
- 7- Tipka za iskanje radijskih postaj
- 8- Številske tipke
- 9- Tipka za izenačevanje (equaliser) (normalno, rock, pop, klasika, jazz, novice)
- 10- Tipka za predvajanje / premor
- 11- Tipka "naslednja"
- 12- Tipka ponavljanja (ponovitev ene skladbe / naključno / ponovitev vseh pesmi)

Priklon napajanja

Preverite, ali vir napajanja ustreza nazivni napetosti, navedeni na panelu naprave. Če se ta napetost ne bi ujemala z nazivno napetostjo, se je treba obrniti na prodajnega zastopnika ali servisni center.

Vstavite ženski konec napajalnega kabla v vtičnico na napravi, nato vklopite vtič v stensko vtičnico. Potem vklopite glavno tipko za vklop naprave, da aktivirate zaslon. Delovanje zaslona bo pomenilo, da je naprava pravilno priključena na vir napajanja.



Namestitev baterije daljinskega upravljalnika

Odpriete pokrov prostora za baterije in vstavite vanj 2 bateriji AAA. Prepričajte se, da se polarnost baterij ujema z v prostoru za baterije navedenima pozitivnima in negativnima simboloma. Nato zaprite pokrov baterije.

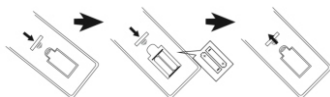

Opozorila:

- Razdalja med daljinskim upravljalnikom in napravo, ki zagotavlja najboljše delovanje, je 5 metrov, če med daljinskim upravljalnikom in napravo, ki jo upravljate, ni nobenih ovir. Daljinski upravljalnik uporabljajte tako, da ga boste imeli s senzorjem obrnjenega proti upravljani napravi.
- Občutljivost daljinskega upravljalnika postaja s praznjenjem baterije čedalje šibkejša. Za nadaljevanje uporabe je treba zamenjati iztrošene baterije z novimi.
- Ce naprave ne boste uporabljali dlje časa, odstranite iz nje bateriji.
- Baterijski vložki morajo biti odstranjeni na okolju prijazen način. Prosimo, da se podrobno seznanite s predpisi lokalnih oblasti na tem področju.

Splošna navodila

- Vklop/izklop:** S preklpom glavne tipke za vklop na panelu napravo vklopite ali izklopite; s pritiskom na tipko za vklop na daljinskem upravljalniku lahko tudi vklopite/izklopite stanje pripravljenosti.
- Izbor vira predvajanja:** S pritiskom tipke za izbor načina na panelu naprave ali na daljinskem upravljalniku lahko preklapljate med temi možnimi viri predvajanja FM/Bluetooth/Line-in/USB/kartica SD.
- Regulacija glasnosti:** Z zasukavanjem zasučnega gumba za glasnost na panelu naprave lahko povečate ali zmanjšate glasnost glavnega izhoda. Glasnost lahko prilagajate tudi stopenjsko s pritiskanjem tipk VOL +/- na daljinskem upravljalniku, vendar je maksimalna glasnost, ki jo je možno nastaviti z daljinskim upravljalnikom, omejena z glavno nastavitvijo maksimalne glasnosti.
- Regulacija visokih in visokih tonov:** Z zasukavanjem zasučnega gumba visokih in nizkih tonov na panelu naprave lahko prilagodite ton izhodnega zvoka.



- Izklop zvoka:** S pritiskom tipke za izklop zvoka na daljinskem upravljalniku lahko utišate zvok; s ponovnim pritiskom na to tipko povrnete izhodni zvok.
- Nastavitve izravnalnika (equaliser):** S pritiskom tipko EQ na daljinskem upravljalniku lahko preklapljate med nastavitvami načina izenačevalnika EQ: normalno, rock, pop, klasika, jazz, novice. (Ta funkcija je na voljo samo v načinih USB/SD/FM in Bluetooth).
- Predvajanje / premor:** Pritisnite to tipko za prekinitev predvajanja glasbe in jo znova pritisnite za nadaljevanje predvajanja v načinu Bluetooth/USB/SD.
- Ponavlanje:** Pritisnite to tipko za predvajanje glasbe v enem od načinov: ponavljanje ene skladbe / naključno / ponavljanje vseh skladb.
- Napajanje in prebremenitev:** Lučka napajanja sveti, kadar je naprava priključena na vir napajanja. Rdeča kontrolna lučka začne utripati v primeru zaznave preobremenitve naprave. To nastopi zaradi zaščite zvočnika. Treba je zmanjšati raven glasnosti, da se prepreči resne poškodbe zvočnika. (Indikator napajanja je na voljo samo v seriji PA.)

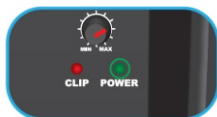

Podpora radia FM

Pred začetkom poslušanja radia FM postavite napravo blizu okna ali na drugo mesto, ki bo omogočalo čim boljši radijski sprejem. Naprava ima vgrajeno notranjo anteno FM.

1. Samodejno skeniranje in izvajanje nastavitve radijskih postaj (vse v enem): Na kratko pritisnite tipko za predvajanje/premor na panelu naprave ali pritisnite tipko skeniranja na daljinskem upravljalniku za izvajanje samodejnega skeniranja in za shranjevanje razpoložljivih radijskih postaj. Po zaključku iskanja postaj bo začela naprava predvajati prvo prednastavljeno postajo. (Maksimalno število prednastavljenih postaj: 99.)

2. Izbiranje med prednastavljenimi postajami: V načinu radijskega sprejema pritisnite tipko „naslednja“ / „prejšnja“ na panelu naprave ali na daljinskem upravljalniku za izbor in predvajanje naslednje postaje; možno je tudi, za hiter izbor zelene postaje, s številčnimi tipkami na daljinskem upravljalniku vnesti ustrezno številko izbrane prednastavljene postaje.

3. Samodejne nastavitve in hiter prehod na določeno postajo FM:

3-1. Pritisnite in držite nekaj sekund pritisnjeno tipko "naslednja" / "prejšnja" na panelu naprave ali daljinskega upravljalnika za samodejne nastavitve razpoložljivih postaj na višji ali nižji frekvenci. Naprava se ustavi in začne predvajati razpoložljivo postajo, ko jo najde.

3-2. Vnesite ustrezno frekvenco s številčnimi tipkami na daljinskem upravljalniku za predvajanje izbrane postaje FM. Na primer: če želite izbrati radijsko postajo, ki oddaja na frekvenci 89,8 Mhz, odtipkajte na daljinskem upravljalniku številke 8, 9, 8; naprava bo začela predvajati postajo na frekvenci 89,8 Mhz.

Opomba: Kakovost zvoka radijske postaje se lahko poslabša med polnjenjem zaradi motenj (upoštevajte, da to ni napaka). Če želite zagotoviti boljše kakovost zvoka med poslušanjem radia, je možno odklopiti zvočnik od napajanja iz omrežja in preiti na baterijsko napajanje.

Predvajanje iz USB/kartice SD

Ta proizvod ima funkcijo dekodiranja in predvajanja iz USB/kartice SD. Najprej je treba skopirati glasbo v formatu MP3 na medij; treba je vstaviti medij v napravo, saj je način USB/SD na voljo le tedaj, ko je medij pravilno vstavljen v napravo. Nato naprava zazna medij in začne samodejno predvajati glasbo v formatu MP3.

1. Izbor skladbe (posnetka): Na kratko pritisnite tipko "naslednji" / "prejšnji" za izbor prejšnje ali naslednje skladbe (posnetka); pritisnite in držite pritisnjeno tipko za hitri pomik po predvajani glasbi naprej ali nazaj. Pritisnite številsko tipko na daljinskem upravljalniku za hitri izbor zelene skladbe (posnetka).

2. V načinu USB imate na voljo te funkcije: predvajanje/premor, izključitev zvoka, ponovitev, izenačevalnik, nastavitve visokih/nizkih tonov itd. Opise posameznih funkcij najdete v splošnem delu tega navodila za uporabo.

Opombe:

- Ne priporoča se v cilju predvajanja priklapljati pomnilniške naprave USB prek podaljševalnega kabla USB, saj lahko zaradi tega med prenosom prihaja do šumov in prekinitev zvoka zaradi izgube zvočnih podatkov.
- Dekodiranje in predvajanje vseh skladb v formatu MP3 ni zagotovljeno.
- Podpirani masovni pomnilnik ima lahko kapaciteto do največ 32 GB.
- Pri pomnilnikih nekaterih blagovnih znamk zna biti potrebnega nekaj več časa za odčitek vsebine na njih; vendar to ni njihova napaka.

Upravljanje z Bluetooth

Ta naprava ima funkcijo Bluetooth, ki omogoča brezžično predvajanje glasbe iz druge naprave s funkcijo Bluetooth (pametni telefon, tablični računalnik itd.).

- Nekajkrat pritisnite tipko izbire načina za nastavitve načina Bluetooth; zvočnik bo oddal obvestilni zvok, ki bo pomenil, da je naprava pripravljena za seznanjanje.
- V svoji napravi vklopite funkcijo Bluetooth ter poiščite druge dostopne naprave (seznanite se z uporabo te funkcije v ustreznem navodilu za uporabo); nato na seznamu naprav označite dostopno napravo z Bluetooth. Izberite napravo z imenom "BP (ime modela serije PA/MB)" za izvedbo seznanitve.
- Po uspešni seznanitvi naprav s pomočjo funkcije Bluetooth se iz zvočnika odda drugi obvestilni zvok.
- Zdaj lahko izbirate in predvajate glasbo iz svoje naprave Bluetooth; zvok bo prihajal iz zvočnika.
- S pritiskom tipke "prejšnja" / "naslednja" lahko med predvajanjem izberete predhodno in naslednjo skladbo.
- V načinu Bluetooth lahko upravljate te funkcije: predvajanje/premor, izklop zvoka, funkcijo izenačevalnika, regulacijo visokih in visokih tonov itd. Za opise posameznih funkcij glejte splošni del tega navodila za uporabo.

Opombe, opozorila:

- Ne zagotavljamo, da se bodo vse naprave z Bluetooth pravilno seznanile, razlog neuspešne seznanitve so lahko različne konstrukcije in različni proizvajalci teh naprav.
- Razdalja, ki zagotavlja najboljšo povezavo naprave v funkciji Bluetooth, je 10 metrov, brez kakršnih koli ovir med seznanjenima napravama.
- S pomočjo funkcije Bluetooth se lahko hkrati povežete samo z eno napravo.
- Če pride med predvajanjem z uporabo funkcije Bluetooth do dohodnega telefonskega klica, se to predvajanje samodejno ustavi in nadaljuje šele po končanju telefonskega pogovora.
- Pred začetkom seznanjanja z naslednjo napravo je treba prej končati trenutno povezavo Bluetooth; v nasprotnem primeru ime modela naprave ne bo prikazano na seznamu.

Predvajanje Bluetooth TWS (True Wireless Stereo): Zvočnik ima funkcijo TWS prek Bluetooth. Če imate dve enaki enoti in se preklopite na način predvajanja Bluetooth, ju lahko med seboj povežete. Pri prvi uporabi morate izbrati enega izmed zvočnikov za glavnega. Nato pritisnite in držite dlje časa (5 sekund) pritisnjeno tipko za predvajanje / premor na upravljalnem panelu, da opravite seznanitev z drugim zvočnikom, ki je prav tako vklopljen v načinu Bluetooth. Po uspešni seznanitvi začne iz glavnega zvočnika prihajati zvok "desnega kanala", medtem ko je zvok "levega kanala" realiziran zahvaljujoč drugi seznanjeni napravi. Nato lahko začnete predvajati skladbe prek povezave Bluetooth. Zvok bo predvajan prek obeh zvočnikov. Po izklopu ali spremembi načina predvajanja in po preklopu nazaj na način Bluetooth, se bosta lahko oba zvočnika samodejno seznanila v cilju predvajanja TWS. Pri prvi seznanitvi TWS se lahko iz zvočnika pojavi kratki zvok "sa sa ..." - to ni napaka. Če izklopite glavni zvočnik, se predvajanje TWS ustavi.

Uporaba povezave line-in/AUX/MP3

Če želite vzpostaviti žično povezavo in predvajati glasbo iz drugega predvajalnika ali ojačevalnika, sledite spodnjim navodilom.

1. Z ustreznim zvočnim kablom povežite priključek AUX IN tipa jack (RCA ali Cannon) na panelu naprave, drugi konec pa priklopite na izhodnim priključkom tipa jack na zunanjem predvajalniku, kot npr. MP3, CD, DVD, mešalnik itd. (Samo model PA25 zajema konektor tipa Cannon.)



2. Izberite vrsto glasbe in jo predvajajte na zunanjem predvajalniku; zvok bo oddajal iz zvočnika.

3. V načinu linearnega predvajanja se glavno krmiljenje izvaja na zunanjem predvajalniku. Vendar je možno regulirati glasnost, izklopiti zvok, izvajati nastavitve visokih in nizkih tonov tudi v zvočniškem sistemu.

Linearni izhod/avdio izhod

Z ustreznim avdio kablom povežite linearni izhod s priključkom tipa jack (RCA ali Cannon) na panelu naprave, drugi konec pa s pomočjo priključka AUX IN tipa jack povežite z drugo aktivno napravo z zvočniškim sistemom. Tedaj bo zvok oddajal tako prek zvočnika naprave, kot tudi prek drugih zvočniških naprav. Upoštevajte, da se v načinu predvajanja z linearnim izhodom glavno krmiljenje izvaja na strani zvočnikov. (Ta funkcija je na voljo samo v modelih serije PA.)

Osvetljenost zvočnikov

Pritisnite tipko osvetlitve LED za vklop osvetlitve zvočnika, pritisnite ponovno za izklop. (Funkcija na voljo samo v PA20LED/MB06.2/MB08.2.)

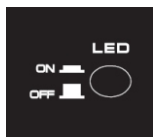

Karaoke

Naprava ima funkcijo mikrofona, ki omogoča petje doma ali na glasbeni prireditvi. Mikrofon povežite z mikrofonskim vhodom tipa jack s 6,5-milimetrskim priključkom ali konektorjem tipa Cannon (naš model vključuje kabelski mikrofon 6,5 mm) ter z zasučnim gumbom s prilagoditvijo glasnosti naravnajte ustrezno raven mikrofonskega izhoda. Nato lahko začnete s petjem.

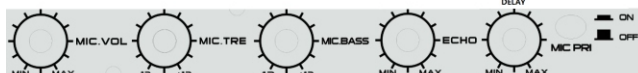
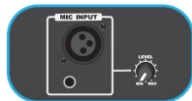

Nasveti:

- Če uporabljate mikrofon za koriščenje funkcije karaoke, lahko z ustreznim zasučnim gumbom prilagajate nastavitve visokih in nizkih tonov, odmevov, zakasnitev.
- Pri prilagajanju glasnosti, visokih/nizkih tonov, visokih odmevov, lahko zaradi preobremenitev mikrofona in popačenj pride do pojavnosti močnih šumov na izhodu iz zvočnikov. To ni napaka. Treba je počasi zasukavati zasučni gumb ter povečati ustrezne nastavitve ali se vrniti nanje. V primeru močnega hrupa lahko tudi izklopite mikrofon in ga znova vklopite.
- V našem modelu naprave je na voljo funkcija prednosti mikrofona. Če je izbrana ta funkcija, bo glas petja (karaoke) prihajal iz zvočnikov s prednostno opcijo (brez glasbe v ozadju); glasbeno ozadje se bo samodejno obnovilo, ko boste končali s petjem.
- Istočasno je možno uporabljati funkcijo karaok in poslušati glasbo; če je potrebno povečati glasnost petja (karaoke) in zmanjšati glasnost glasbe v ozadju, lahko poskusite ločeno ponastaviti glasnost mikrofona in izvesti regulacijo z zasučnim gumbom za regulacijo glasnosti. (Zlasti pri modelu PA25 je treba posamično povečati ali zmanjšati glasnost glasbe v ozadju s prilagajanjem zasučnega gumba, ki se nahaja poleg linearnega konektorja Line-in tipa jack).
- Treba je izklopiti mikrofon, kadar ga postavite poleg zvočnika; v nasprotnem primeru povzroči ta bližina močan hrup.

Napajanje iz baterije in polnjenje

Naš model ima vgrajeno baterijo z možnostjo polnjenja, ki omogoča predvajanje glasbe na prostem brez priklopljenosti naprave na napajanje z izmeničnim tokom iz omrežja. Naprava se bo začela polniti šele po priklopu na električno omrežje. Tekom procesa polnjenja baterije sveti dioda polnjenja v rdeči barvi, ko pa je baterija popolnoma napolnjena dioda zasveti v zeleni barvi. V primeru izčrpanosti baterije bo glasba iz zvočnika predvajana nepravilno ali bo popačena. Za pravilno predvajanje glasbe je treba napolniti baterijo. (Model PA25 nima vgrajene baterije.)

Naprava ima tudi priključek tipa jack za povezavo z baterijo 12V DC, kar omogoča neposredno povezavo z drugim zunanjim virom napajanja 12V.

Upoštevanje:

Življenjska doba baterije bo daljša, če boste upoštevali naslednje preproste nasvete v zvezi s polnjenjem in hranjenjem baterije.

- Z nekaj prvimi polnjenji vsakokrat popolnoma napolnite baterijo.
- Napravo polnite in hranite v pogojih temperature na razponu od +5 do +35 °C (40 - 95 °F).
- Baterije ne polnite dlje časa kot 24 ur. Prekomerno napolnjevanje in izpraznjevanje lahko bateriji skrajša življenjsko dobo.
- Življenjska doba baterije se sčasoma zmanjša.
- Zvočnik lahko predvaja glasbo med polnjenjem baterije. Izklopite zvočnik in izvlecite vtič iz vtičnice, če naprave ne boste uporabljali dlje časa.
- Podaljšani časi polnjenja in praznjenja baterije bodo imeli negativen vpliv na življenjsko dobo baterije, čas predvajanja z enim polnjenjem pa se bo skrajšal. Proizvajalec ne more jamčiti konstantno enake ravni kakovosti predvajanja; tega ne krijeta garancija in servis.
- Čas polnjenja: približno 5-9 ur; čas predvajanja glasbe z enim polnjenjem: približno 3,5 ure.

Mesto namestitve

Zvočnik je zasnovan za postavitve na tla, na mizo ali stativ (na voljo samo pri modelih majhne velikosti, serija PA; stativ ni priložen). Naprave ne postavljajte v kot prostora in je ne obračajte proti steni, saj lahko to povzroča motnje zvoka zaradi povečanja nizke frekv.



Odpravljanje napak

1. Zvočnika ni možno vklopiti.

- Preverite, ali je priklon na napajanje pravičen in ali je glavno stikalo za vklop napajanja vklopljeno.
- Če je baterija izčrpana, jo je treba napolniti.

2. Ni zvoka na izhodu.

- Preverite, ali je vir predvajanja pravilno izbran, preverite tudi stanje povezave na audio kablu.
- Poskusite prilagoditi zvok z zaslužnim gumbom za glasnost.

3. Popačenje zvoka.

- Poskusite prilagoditi kakovost zvoka in predvajati glasbo pri nizki glasnosti.
- Preverite stanje nastavitve visokih in nizkih tonov.

4. Šumi v ozadju postaje FM.

- Za boljši sprejem poskusite prestaviti napravo na drugo mesto.
- Izvedite skeniranje postaj in preklopite napravo na poslušanje druge postaje.

Specifikacija

Vir napajanja: AC 110 - 240V, 50/60 Hz.

Frekvenca valov FM: 87,5 - 108,0 MHz;

Parametri USB: 5 V, 200mA, različice 2.0, podpirani pomnilniki s kapaciteto do 32 GB.

Bluetooth: V5.0

Izhodna moč RMS: 35W za model PA10.

38W za model PA12.

42W za model PA15.

160W za model PA25.

35W za model MB06.

35W za model MB06.2.

40W za model MB08.2.

36W za model MB10.

2 x 38W za model PA20LED

Regulacija visokih in nizkih tonov: od -12 dB do +12 dB.

Vgrajena svinčeno-kislinska baterija z možnostjo polnjenja: Model PA10/12/15/PA20LED, MB06/MB06.2/MB08.2/MB10.

Poraba moči: 50 W (160 W za model PA25).

Poraba moči v stanju pripravljenosti: < 1 W.

(Zgornja specifikacija se lahko posodobi brez predhodnega obvestila.)

Svarīgas drošības instrukcijas



Brīdinājums:

Lai samazinātu elektrošoka risku, nedrīkst demontēt ierīces vāku un tās aizmugurējo daļu. Ierīces iekšā nav elementu, ko lietotājs var patstāvīgi remontēt. Ierīces tehnisko apkopi un remontu var veikt tikai kvalificēti servisa centra darbinieki.

Grafisko simbolu paskaidrojums:



Zibens simbols ar bultīņu galā vienādmalu trijstūrī brīdina lietotāju par neizolētu "bīstamu spriegumu" ierīces korpusa iekšā, kas var sasniegt līmeni, radot elektrošoka risku.



Izsaukuma zīme vienādmalu trijstūrī brīdina lietotāju, ka šajā brīdī tiek sniegta svarīga informācija par ierīces lietošanu un tehnisko apkopi, kas ietverta ierīcei pievienotajā dokumentācijā.

Izlasiet šo instrukciju pirms ierīces lietošanas sākšanas, lai iepazītos ar ierīces funkcijām un izmantotu tās atbilstoši paredzētajam mērķim. Tas nodrošinās ilglaicīgu un nevainojamu ierīces darbību un patikamu lietošanu.

Svarīga informācija

- Saglabājiet lietošanas instrukciju un informāciju par drošību turpmākai izmantošanai.
- Nepieļaujiet šķidruma pilēšanu vai izliešanu uz ierīces. Ierīci nedrīkst arī lietot mitrās vietās, piemēram, vannas istabā.
- Šo ierīci nedrīkst uzstādīt šādās vietās:
- vietās, kas pakļautas tiešai saules staru iedarbībai, vai radiatoru tuvumā;
- novietojot to uz cita stereoaprikojuma, kas rada siltumu;
- bloķējot ventilāciju vai putekljainā vietā;
- vietās, kas pakļautas nepārtrauktām vibrācijām;
- vietās ar augstu mitruma līmeni.
- Ierīci nedrīkst uzstādīt sveču vai atklātas uguns tuvumā.
- Ierīci var lietot tikai šajā instrukcijā aprakstītajā veidā.
- Pirms ierīces pirmās ieslēgšanas reizes pārliecinieties, ka barošanas bloks ir pareizi pievienots.
- Pievienojiet USB atmiņu tiešā veidā vai izmantojot 25 cm garu USB pagarinātāju.

Drošības apsvērumu nedrīkst demontēt korpusus un iekļūt ierīces iekšpusē. Ierīces remonts jāveic kvalificētam servisa centra personālam.

Neizjauciet ierīci un neatveriet tās korpusu, jo tas iekšā nav nekādu elementu, ko lietotājs var remontēt patstāvīgi. Ierīces tehnisko apkopi un remontu var veikt tikai kvalificēti servisa centra darbinieki.

DROŠĪBAS INSTRUKCIJAS

- 1. Izlasiet instrukcijas** — pirms ierīces lietošanas sākšanas izlasiet visu lietošanas instrukciju un informāciju par drošību.
- 2. Saglabājiet instrukcijas** — saglabājiet lietošanas instrukcijas turpmākai izmantošanai.
- 3. Ievērojiet brīdinājumus** — ievērojiet visus brīdinājumus, kas sniegti uz ierīces, un lietošanas instrukcijas.
- 4. Ievērojiet instrukciju** — ievērojiet lietošanas instrukciju un norādījumus lietotājam.
- 5. Uzstādīšana** — uzstādiet ierīci atbilstoši ražotāja instrukcijām.
- 6. Barošanas avoti** — ierīcei ir jābūt barotai tikai no avotiem ar parametriem, kas norādīti marķējumā uz barošanas kabeļa. Ja lietotājs nav pārliecināts, kāda veida barošanas avots ir viņa mājās, viņam ir jāsazinās ar ierīces pārdevēju vai vietējo elektroenerģijas piegādātāju.
- 7. Barošanas avota izemēšana vai polarizācija** — ierīcei nav jābūt izemētai. Pārliecinieties, ka kontaktdakša ir pilnībā ievietota elektrotīkla kontaktligzdā vai pagarinātājā, lai nepieļautu kontakttapu vai kontaktu atklāšanu. Dažas ierīces versijas var būt aprīkotas ar polarizētu mainstrāvas kontaktdakšu (ar vienu platāku kontakttapu). Šo kontaktdakšu var pievienot elektrotīkla kontaktligzdai tikai vienā veidā. Tā ir aizsardzības funkcija. Ja kontaktdakšu nav iespējams ievietot kontaktligzdā, mēģiniet to apgriezti otrādi. Ja kontaktdakša joprojām neatbilst kontaktligzdai, uzdodiet tās nomainīt elektrīķim. Nenovietojiet aizsargus no polarizētās kontaktdakšas. Izmantojot pagarinātāju vai citu barošanas vadu, kas neietilpst ierīces komplektā, tiem ir jābūt atbilstošām kontaktdakšām un drošības sertifikātam, kas nepieciešams noteiktā valstī.
- 8. Barošanas kabeļa aizsargs** — novietojiet barošanas kabeļus tā, lai nebūtu iespējams staigāt pa tiem, saspiest vai sagriezt tos ar citiem priekšmetiem. Pievērsiet īpašu uzmanību kontaktdakšām, elektrotīkla kontaktligzdām un vietām, kur kabeļi tiek izvadīti no ierīces.
- 9. Pārslodze** — nepārslogojiet sienas kontaktligzdas, pagarinātājus un elektriskos sadalītājus, jo tas var izraisīt ugunsgrēku vai elektrošoku.
- 10. Ventilācija** — ierīcei jābūt atbilstoši vēdinātai. Ierīci nedrīkst uzstādīt uz gultas, dīvāna vai līdzīgām virsmām. Ierīci nedrīkst aizseg ar galdautiem, salvetēm, avizēm utt.
- 11. Siltums** — neuzstādiet ierīci siltuma avotu, piemēram, radiatoru, sildītāju, krāšņu vai citu ierīci (tostarp pastiprinātāju), kas rada siltumu, tuvumā. Neuzstādiet aizdegta sveces un citus atklātas uguns avotus uz ierīces.
- 12. Ūdens un mitrums** — lai samazinātu ugunsgrēka vai elektrošoka risku, nepakļaujiet ierīci tiešai lietus, ūdens un mitruma iedarbībai, piemēram, pirti vai vannas istabā. Nelietojiet šo ierīci ūdens tuvumā, piemēram, vannas, izlietnes, virtuves izlietnes vai veļas tveru tuvumā, mitrā pagrabā vai pelnbāseina tuvumā (vai līdzīgās vietās).
- 13. Priekšmeti un šķidrums ierīcē** — neievietojiet nekādus priekšmetus cauri ierīces atverēm, jo tie var saskarties ar vietām zem bīstamā sprieguma un detaļām, kas var izraisīt ugunsgrēku vai elektrošoku. Nekādā gadījumā nedrīkst izliet nekādus šķidrumus uz ierīces virsmas. Uz ierīces augšpusē nedrīkst novietot priekšmetus, kas satur šķidrumus.

- 14. Tīrīšana** — pirms ierīces tīrīšanas vienmēr atvienojiet to no elektrotīkla kontaktligzdas. Putekļus ap skaļruni var ņemt ar sausu lupatīņu. Ja tīrīšanai ir jāizmanto aerosols, nevērsiet izsmidzināmo strūklu tieši pret ierīci, bet gan uz lupatīņu. Pievērsiet uzmanību tam, lai nesabojātu piedziņas vienības.
- 15. Papildaprīkojums** — nedrīkst lietot piederumus, ko ražotājs nav apstiprinājis, jo tie var radīt risku.
- 16. Piederumi** — ierīci nedrīkst uzstādīt uz nestabiliem ratiņiem, statīva, balsta vai galdā. Ierīce var apgāzties, sabojāties un radīt nopietnas traumas bērnam vai pieaugušajam. Izmantojiet tikai ratiņus, statīvus, balstus un galdus, ko norādījis ražotājs vai kas tiek pārdoti kopā ar ierīci. Ierīces salikšana ir jāveic atbilstoši ražotāja instrukcijām, izmantojot ražotāja ieteikto montāžas komplektu.
- 17. Ierīces pārvietošana** — pārvietojiet ierīci, kas novietota uz ratiņiem, ļoti piesardzīgi. Pēkšņa apstāšanās, pārmērīgs spēks vai nelīdzsvarotība var izraisīt ratiņu ar ierīces apgāšanos.
- 18. Ierīces nelietošanas laiks** — atvienojiet barošanas kabeli no elektrotīkla kontaktligzdas pērkona negaisa laikā vai ja ierīce netiks lietota ilgāku laiku.
- 19. Tehniskā apkope un remonts** — nemēģiniet patstāvīgi veikt ierīces apskati. Vāka atvēršana var izraisīt saskari ar bīstamu spriegumu un citā veidā apdraudēt lietotāju. Ierīces tehnisko apkopi un remontu var veikt tikai kvalificēti servisa centra darbinieki.
- 20. Ja ierīce netiek lietota**, atvienojiet tās kontaktkabeļus no elektrotīkla kontaktligzdas. Ja ierīce ir pievienota barošanas avotam, tā ir gaidstāves režīmā un nav pilnīgi izslēgta.
- 21. Rezerves daļas** — nomainiet ierīces daļas pret jaunām, pārliecinieties, ka servisa centra darbinieks ir izmantojis ražotāja ieteiktās rezerves daļas vai ka tās ir identiskas oriģinālajām daļām. Daļas nomaina pareizi, izmantojot neapstiprinātas daļas, var izraisīt ugunsgrēku, elektrošoku vai citus riskus.
- 22. Galvenie drošinātāji** — lai nodrošinātu nepārtrauktu ierīces aizsardzību pret uguni, izmantojiet drošinātājus ar atbilstošu tipu un parametriem. Drošinātāju parametri noteiktā sprieguma diapazonā ir norādīti uz ierīces.
- 23. Nepaaugstiniet skaļumu**, klausoties dziesmas fragmentu ar zemu skaļumu vai ja nav ieejas audio signāla. Pretējā gadījumā signāla intensitātes straujā paaugstināšanās var izraisīt skaļruņa bojājumu.
- 24. Vienīgais veids**, kā pilnībā atvienot ierīci no barošanas avota, ir atvienot barošanas kabeli no barošanas kontaktligzdas vai ierīces. Elektrotīkla kontaktligzdai vai barošanas kabeļa ieejai ierīcē ir vienmēr jābūt pieejamām ierīces lietošanas laikā.
- 25. Ierīce ir jānovieto elektrotīkla kontaktligzdas vai pagarinātāja tuvumā**, lai tie vienmēr būtu pieejami.
- 26. Maksimālā temperatūra ierīces apkārtņē** ir 35 °C.
- 27. Norādījumi par elektrostatiskajām izlādēm** — ja ierīces darbību traucē elektrostatiskās izlādes, izslēdziet ierīci un atkārtoti ieslēdziet to vai pārvietojiet ierīci citā vietā.
- 28. Baterija**
- Baterijas nedrīkst pakļaut pārmērīga siltuma, piemēram, saules staru, uguns un tml. iedarbībai.
 - Utilizējot baterijas, pievērsiet uzmanību apkārtējās vides aizsardzības aspektiem.
 - Bridinājums par bateriju lietošanu: lai novērstu baterijas noplūdi, kas var izraisīt traumas vai ierīces bojājumus:
 - ievietojot bateriju, ņemiet vērā tā polaritāti (+ un -);
 - nedrīkst vienlaicīgi lietot dažāda veida baterijas — vecās un jaunās, standart un sārma baterijas utt.;
 - izņemiet baterijas no ierīces, kad tā netiek lietota ilgāku laiku.

Piezīmes par ERP2 (ar enerģiju saistītām iekārtām)

Ši ekodizaina ierīce atbilst Komisijas Regulas (EK) Nr. 1275/2008, ar ko īsteno Eiropas Parlamenta un Padomes Direktīvu 2005/32/EK iestrādātās ekodizaina prasības attiecībā uz elektrisko, elektronisko mājaisaimniecības un biroja iekārtu elektroenerģijas patēriņu gatavības un izslēgtā režīmā, 2. posma prasībām.

Pēc 30 minūtēm bez ieejas audio signāla ierīce automātiski pāriet gaidstāves režīmā. Informāciju par normālas darbības atjaunošanu var atrast lietošanas instrukcijā.

Svarīga informācija

Šī ierīce ir aprīkota ar enerģijas taupīšanas režīma funkciju: ja 15 minūšu laikā tai netiek nosūtīts ieejas signāls, ierīce automātiski pāriet gaidstāves režīmā, lai taupītu enerģiju (ERP 2 standarts). Ņemiet vērā, ka zema skaļuma līmeņa iestāšana audio signāla avotā var tikt atzīta par stāvokli "nav audio signāla": tas var ietekmēt ierīces spēju uztvert signālu no ierīces un izraisīt automātisku pāreju gaidstāves režīmā. Šādā gadījumā ir jāatjauno audio signāla avotā vai jāpaaugstina skaļuma līmenis audio signāla avotā (MP3 atskaņotājā u. tml.), lai atsāktu atskaņošanu. Ja problēma joprojām pastāv, sazinieties ar vietējo servisa centru.

BRĪDINĀJUMS Ierīci nedrīkst lietot personas (tostarp bērni) ar samazinātām fiziskām, maņu vai garīgām spējām un personas ar nepietiekamām zināšanām un pieredzi, ja vien viņas neatrodas personas, kas atbilst par viņu drošību, uzraudzību un nav apmācītas, kā droši lietot ierīci. Pieaugušo klātbūtnē ir nepieciešama, ja ierīci lieto bērni, lai nodrošinātu drošu ierīces lietošanu.

- Neatstājiet ierīci darbības laikā bez uzraudzības! Izslēdziet ierīci, ja tā netiek lietota, pat īsu brīdi.
- Ierīci nedrīkst apkalpot, izmantojot ārējo taimerī vai atsevišķu sistēmu ar tālvadību.
- Lai izvairītos no riska, kas rodas barošanas kabeļa bojājuma gadījumā, tās nomaina ir jāveic ražotājam, pilnvarotam servisa centram vai citai personai ar atbilstošu kvalifikāciju.
- Pirms ierīces lietošanas sākšanas pārliecinieties, ka tās spriegums atbilst spriegumam vietējā barošanas tīklā.
- Neaizsedziet ierīces ventilācijas atveres, piemēram, ar avīzēm, galdautu, aizkariem u. tml. Pārliecinieties, ka vīrs ierīces ir vismaz 20 cm brīvas vietas un vismaz 5 cm katrā tās pusē.
- Nepieļaujiet šķidruma pilēšanu vai izliešanu uz ierīces un nenovietojiet uz tās priekšmetus, kas piepildīti ar šķidrumiem, piemēram, vāzes.
- Lai izvairītos no ugunsgrēka vai elektrošoka, aizsargājiet ierīci no karstām vietām, lietus, mitruma un putekļu iedarbības.
- Nenovietojiet ierīci nekādā ūdens avotā, piemēram, krānu, vannu, veļas mazgājamo mašīnu vai peldbaseinu tuvumā.
- Uzstādiet ierīci uz līdzsvarot un stabilas pamatnes.
- Nepakļaujiet ierīci spēcīgam magnētiskā lauka iedarbībai.

10. Nenovietojiet ierīci tieši uz pastiprinātāja vai resīvera.
11. Nenovietojiet ierīci mitrā vietā, jo mitrums negatīvi ietekmē elektriskās detaļas.
12. Pēc ierīces pārvietošanas no aukstas siltā vietā vai mitrā vietā mitrums var kondensēties uz atskaņotāja lēcas. Šādā gadījumā ierīce nedarbosies pareizi. Atstājiet ierīci ieslēgtu uz aptuveni vienu stundu, lai mitrums iztvaikotu.
13. Ierīci nedrīkst tīrīt ar ķīmiskiem šķīdinātājiem, jo tie var sabojāt korpusa lakas pārklājumu. Noslaukiet ierīci ar tīru, sausu vai nedaudz samitrinātu lupatiņu.
14. Izvelkot kontaktdakšu no sienas kontaktligzdas, vienmēr velciet aiz kontaktdakšas, nevis aiz barošanas kabeļa.
15. Ja ieslēgtā ierīce tiek lietota ieslēgta televizora tuvumā, tas var radīt attēla traucējumus liniju uz ekrāna veidā. Tas ir atkarīgs no TV pārraides viļņu joslas. Tas nenozīmē, ka ierīce vai televizors darbojas nepareizi. Ja ir redzamas šādas linijas, attāliniet ierīci no televizora.
16. Elektrotīkla kontaktdakša ir paredzēta atvienošanai no barošanas sprieguma, un tai ir vienmēr jābūt pieejamai.
17. Lai izvairītos no iespējamās dzirdes zaudēšanas, neklausieties mūziku skaļi pārāk ilgi.



PIEZĪME
Deklarācija



Ar šo uzņēmums Blaupunkt Competence Center 2N-Everpol Sp. z o.o. apliecina, ka šī ierīce atbilst Direktīvas 2014/53/ES prasībām un citiem attiecīgajiem noteikumiem. Pilnu atbilstības deklarāciju var iegūt produkta cilnē timeklāja vietnē www.blaupunkt.com.

Reģistrācijas apliecības īpašnieks: 2N-Everpol Sp. z o.o., Puławska 403A, 02-801 Warszawa, Polija, tālrunis: +48 22 331 99 59, e-pasts: info@everpol.pl



Produkts ir izgatavots no augstas kvalitātes materiāliem un sastāvdaļām, ko var nodot otrreizējai pārstrādei un izmantot atkārtoti.



Ja uz ierīces ir pārsvitrotas atkritumu tvertnes zīme, tas nozīmē, ka produktam piemēro Eiropas direktīvas 2012/19/ES prasības. Iepazīstieties ar prasībām par vietējo elektrisko un elektronisko iekārtu atkritumu savākšanas sistēmu. Rīkojieties atbilstoši vietējo tiesību aktu noteikumiem. Šo produktu nedrīkst izmest kopā ar parastiem mājāsaimniecības atkritumiem. Vecā produkta pareiza likvidēšana novērš iespējamās negatīvas sekas apkārtējai videi un cilvēku veselībai.



Ierīce ir aprīkota ar baterijām, kurām piemēro Eiropas direktīvu 2006/66/EK. Baterijas nedrīkst izmest kopā ar mājāsaimniecības atkritumiem. Iepazīstieties ar vietējo tiesību aktu noteikumiem par bateriju atsevišķu savākšanu, jo to pareiza utilizācija novērš iespējamās negatīvas sekas apkārtējai videi un cilvēku veselībai.

Informācija par apkārtējās vides aizsardzību

Iepakojums ietver tikai nepieciešamus elementus. Ir izdarīts viss iespējams, lai trīs materiāli, no kuriem izgatavots iepakojums, būtu viegli atdalāmi: kartons (kastīte); polistirola putas (iekšējie aizsargelementi) un polietilēns (maisiņi, aizsargplēve). Ierīce ir izgatavota no materiāliem, ko var nodot otrreizējai pārstrādei un izmantot atkārtoti pēc to demontāžas specializētā uzņēmumā. Ievērojiet vietējo tiesību aktu noteikumus par iepakojuma materiālu, nolietoto bateriju un nevajadzīgu ierīču utilizāciju. Materiālu ierakstīšanai un atskaņošanai var būt nepieciešama atļaujas iegūšana. Skatīt likumu par autortiesībām un izpildītāju/mākslinieku tiesībām.



Preču zīmju un logotipa Bluetooth® īpašnieks ir uzņēmums Bluetooth SIG, Inc. USA. Šo preču zīmju un logotipu izmantošanai ir vajadzīga licence. Citas preču zīmes un tirdzniecības nosaukumi pieder to attiecīgajiem īpašniekiem.

Paldies, ka iegādājāties mūsu izstrādājumu. Pirms uzsākat lietot ierīci rūpīgi iepazīstieties ar šo instrukciju. Saglabājiet instrukciju turpmākai izmantošanai ierīces lietošanas laikā.

Svarīgi! Šī instrukcija ir universāla, tā paredzēta PA un MB sērijas modeļiem. Pasūtītais modelis var nebūt aprīkots ar visām funkcijām, kas aprakstītas šajā instrukcijā. Lietotājs var atsaukties uz to lietošanas instrukcijas daļu, kas attiecas uz pasūtītā modeļa funkcijām.

Vadības panelis

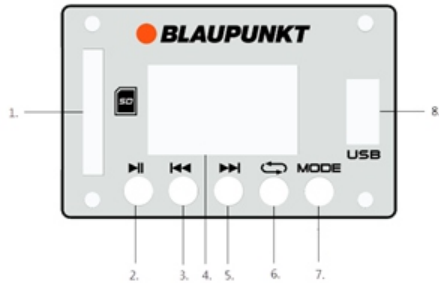

1- SD kartes ieeja.
5- Poga "Nākamā".
8- USB pieslēgvieta.

2- Atskaņošanas/pauzes poga.
6- Atkārtošanas poga.

3- Poga "Iepriekšējā".
7- Darbības režīma izvēles poga.

4- Displejs.

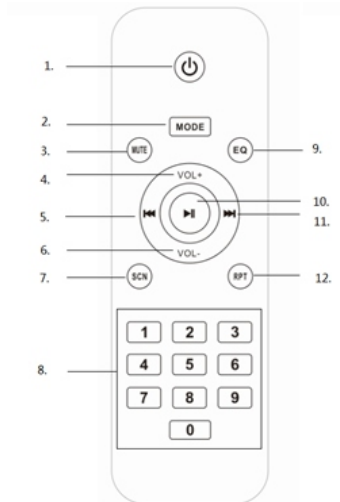

Vadības pults

1. Barošanas poga.
2. Darbības režīma izvēles poga.
3. Skaņas izslēgšanas poga.
4. Skaļuma paaugstināšanas poga.
5. Poga "Iepriekšējā".
6. Skaļuma samazināšanas poga.
7. Radiostaciju skenēšanas poga.
8. Ciparu pogas.
9. Izlīdzinātāja poga (parastais, roks, pops, klasiskā mūzika, džezs, ziņas).
10. Atskaņošanas/pauzes poga.
11. Poga "Nākamā".
12. Atkārtošanas poga (vienas dziesmas atkārtošana/atkārtošana nejausā secībā/visu dziesmu atkārtošana).

Barošanas avota pievienošana

Pārliecinieties, ka barošanas avots atbilst nominālā sprieguma vērtībai, kas norādīta ierīces panelī. Ja šis spriegums neatbilst nominālajam spriegumam, sazinieties ar tirdzniecības pārstāvi vai servisa centru. Ievietojiet barošanas kabeļa sievišķo spraudni ierīces ligzdā, pēc tam pievienojiet kontaktdakšu elektrotīkla kontaktlīdžai, kas uzstādīta sienā. Pēc tam nospiediet galveno barošanas pogu, lai iedarbinātu displeja ekrānu. Tā darbība nozīmē, ka barošanas avots ir pievienots pareizi.



Tālvadības pults bateriju ievietošana

Atveriet bateriju nodalījuma vāku un ievietojiet tajā divas AAA tipa baterijas. Pārliecinieties, ka bateriju polaritāte atbilst bateriju nodalījumā redzamiem pozitīvajiem un negatīvajiem simboliem. Pēc tam aizveriet bateriju nodalījuma vāku.

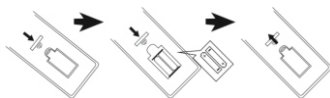

Piezīmes

- Vadības pults attālums no ierīces, kas nodrošina labāko darbību, ir pieci metri bez jebkādiem šķēršļiem starp vadības pulti un vadāmo ierīci. Vadot ierīci ar pulti, vērsiet pulti pret tālvadības sensoru ierīces priekšpusē.
- Tālvadības pults jutība kļūst vājāka, ja baterija ir izlādēta. Ievietojiet jaunu bateriju, lai vadītu ierīci.
- Izņemiet bateriju, ja ierīce netiek izmantota ilgāku laiku.
- Utilizējiet bateriju videi drošā veidā. Iepazīstieties ar vietējiem vides aizsardzības noteikumiem šajā sakarā.

Vispārīgā apkalpošana

- Ieslēgšana/izslēgšana:** pārslēdzot galveno barošanas pogu panelī, var ieslēgt vai izslēgt ierīci; nospiežot barošanas pogu tālvadības pultī, var arī ieslēgt/izslēgt gaidstāves režīmu.
- Atskaņošanas avota izvēle:** nospiežot režīma izvēles pogu ierīces panelī vai tālvadības pultī, var pārslēgt atskaņošanas režīmu secīgi starp FM/Bluetooth/Line-in/USB/SD kartes opcijām.
- Skaļuma regulēšana:** pagriežot skaļuma regulācijas pogu ierīces panelī, var paaugstināt vai samazināt galvenās izejas skaļuma līmeni. Skaļumu var regulēt pakāpeniski, nospiežot pogu "VOL +/-" tālvadības pultī, taču maksimālā skaļuma līmeņa iestatīšana ar tālvadības pulti ir ierobežota ar galveno skaļuma līmeņa iestatījumu.
- Augsto un zemo frekvenču regulēšana:** pagriežot augsto/zemo frekvenču regulācijas pogu ierīces panelī, var regulēt izejas skaņas tembru.



- Skaņas izslēgšana:** nospiežot skaņas izslēgšanas pogu tālvadības pultī, var izslēgt skaņu; nospiediet šo pogu atkārtoti, lai atkal ieslēgtu izejas skaņu.
- Izlidzinātāja iestatījumi:** nospiežot pogu "EQ" tālvadības pultī, var pārslēgties starp izlidzinātāja režīma iestatījumiem: parastais, roks, pops, klasiskā mūzika, džezs, ziņas. (Šī funkcija ir pieejama tikai USB/SD/FM un Bluetooth režīmā.)
- Atskaņošana/pauze:** nospiediet šo pogu, lai pārtrauktu mūzikas atskaņošanu; nospiediet to atkārtoti, lai atsāktu atskaņošanu Bluetooth/USB/SD režīmā.
- Atkārtošana:** nospiediet šo pogu, lai atskaņotu mūziku vienā no režīmiem: vienas dziesmas atkārtošana/atkārtošana nejaušā secībā/visu dziesmu atkārtošana.
- Barošana un pārslodze:** Barošanas indikators iedegas, ja ierīce ir pievienota barošanas avotam. Sarkanis indikators sāk pulsēt ierīces pārslodzes atklāšanas gadījumā. Tas nodrošina skaļruņa aizsardzību. Samaziniet skaļuma līmeni, lai novērstu nopietnu skaļruņa bojājumu. (Barošanas indikators ir pieejams tikai sērijā PA).

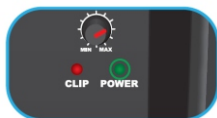

FM radio apkalpošana

Pirms uzsākat klausīties FM radiostaciju mēģiniet novietot ierīci loga tuvumā vai citā vietā, kas nodrošina labāku radioviļņu uztveri. Ierīcei ir iebūvēta iekšējā FM antena.

1. Radiostācijas automātiska skenēšana un iestatīšana (viss vienā): isi nospiediet atskaņošanas/pauzes pogu ierīces panelī vai skenēšanas pogu tālvadības pultī, lai automātiski skenētu un saglabātu pieejamās radiostācijas. Kad skenēšana pabeigta, ierīce atskaņo pirmo iestatīto radiostaciju. (Maksimālais uzstādīto staciju skaits: 99.)

2. Iestatīto radiostaciju izvēle: radio uztveršanas režīmā nospiediet pogu "Nākamā"/"Iepriekšējā" ierīces panelī vai tālvadības pultī, lai izvēlētos un atskaņotu nākamās radiostācijas; iespējams arī ievadīt atbilstošu iestatītās radiostācijas numuru, izmantojot ciparu pogas tālvadības pultī, lai ātri izvēlētos radiostaciju.

3. Automātiska regulēšana un ātra pāreja uz noteiktu FM radiostaciju:

3-1. Nospiediet pogu "Nākamā"/"Iepriekšējā" ierīces panelī vai tālvadības pultī un turiet to nospiestu dažas sekundes, lai automātiski noregulētu pieejamās radiostācijas augstākā vai zemākā frekvencē. Kad radiostacija ir atrasta, ierīce sāk atskaņot pieejamo radiostaciju.

3-2. Ievadiet atbilstošu frekvenci, izmantojot ciparu pogas tālvadības pultī, lai atskaņotu izvēlēto FM radiostaciju. Piemēram, lai izvēlētos radiostaciju, kas raida 89,8 MHz frekvencē, tālvadības pultī izvēlieties ciparus 8, 9, 8, un ierīce sāks atskaņot radiostaciju 89,8 MHz frekvencē.

Atskaņošanas no USB/SD kartes apkalpošana

Šī ierīce ir aprīkota ar dekodēšanas un atskaņošanas no USB datu nesēja/SD kartes funkciju. Pirms uzsākat darbu kopējiet mūziku MP3 formātā datu nesējā; vispirms ievietojiet datu nesēju ierīcē, jo USB/SD režīms ir pieejams tikai tad, ja ierīce ir pareizi ievietota vienībā. Kad datu nesējs ir atrasts, ierīce sāk automātiski atskaņot mūziku MP3 formātā.

1. Dziesmas (celiņa) izvēle: isi nospiediet pogu "Nākamā"/"Iepriekšējā", lai izvēlētos iepriekšējo vai nākamo dziesmu (celiņu); turiet pogu nospiestu, lai ātri pārtītu atskaņoto mūziku uz priekšu vai atpakaļ. Nospiediet ciparu pogu tālvadības pultī, lai ātri izvēlētos atbilstošu dziesmu (celiņu).

2. USB režīmā var izvēlēties šādas funkcijas: atskaņošana/pauze, skaņas izslēgšana, atkārtošana, izlīdzinātājs, augsto/zemo frekvencu iestatīšana utt. Iepazīstieties ar noteiktas funkcijas aprakstu šīs lietošanas instrukcijas vispārīgajā daļā.

Piezīmes

a. Nav ieteicams pievienot USB atmiņu ar pagarinātāju, lai atskaņotu mūziku, jo tas var radīt troksni un pārtrauktu skaņu audio datu zaudēšanas pārraides laikā dēļ.

b. Nav garantēta visu MP3 formāta dziesmu dekodēšana un atskaņošana.

c. Atbalstītās atmiņas ierīces maksimālā atmiņa ir 32 GB.

d. Dažu zīmolu datu nesēju gadījumā var būt nepieciešams nedaudz vairāk laika, lai tos nolāsītu, taču tas nav to defekts.

Bluetooth apkalpošana

Šī ierīce ir aprīkota ar Bluetooth funkciju, kas ļauj atskaņot dziesmas no citas ierīces, kas aprīkota ar Bluetooth funkciju (viedtālrunis, planšetdators utt.).

1. Vairākas reizes nospiediet režīma izvēles pogu, lai iestatītu Bluetooth režīmu; skaļrunis atskaņo paziņojuma skaņu, kas nozīmē, ka ierīce ir gatava savienošanai pāri.

2. Ieslēdziet Bluetooth funkciju savā ierīcē un sameklējiet citas pieejamas ierīces (iepazīstieties ar šīs funkcijas apkalpošanu atbilstošā lietošanas instrukcijā); pēc tam atzīmējiet pieejamo ierīci ar Bluetooth funkciju ierīču sarakstā. Izvēlieties ierīci ar nosaukumu "BP" (modeļa no sērijas PA/MB nosaukums), lai veiktu savienošanu pāri.

3. Pēc ierīču veiksmīgas savienošanas pāri ar Bluetooth funkciju skaļrunis atskaņo otro paziņojuma skaņu.

4. Tagad var izvēlēties un atskaņot mūziku no savas Bluetooth ierīces; skaņa tiek raidīta no skaļruņa.

5. Nospiežot pogu "Nākamā"/"Iepriekšējā", atskaņošanas laikā var izvēlēties pēdējo un nākamo dziesmu.

6. Bluetooth režīmā var apkalpot atskaņošanas/pauzes, skaņas izslēgšanas, izlīdzinātāja, augsto un zemo frekvencu regulēšanas un citas funkcijas. Iepazīstieties ar noteiktas funkcijas aprakstu šīs lietošanas instrukcijas vispārīgajā daļā.

Piezīmes

a. Nav iespējams garantēt, ka visas Bluetooth ierīces tiks pareizi savienotas pāri to atšķirīgās uzbūves un atšķirīgo ražotāju dēļ.

b. Attālums, kas nodrošina labāko ierīces savienojumu Bluetooth funkcijā, ir 10 metri bez jebkādiem šķēršļiem ierīcēm, kas savienotas pāri.

c. Izmantojot Bluetooth funkciju, var savienoties tikai ar vienu ierīci vienlaikus.

d. Bluetooth savienojuma laikā mūzikas atskaņošana tiek automātiski pārtraukta, tā atjaunojas tikai pēc zvana pabeigšanas.

e. Pirms savienojat pāri ar nākamo ierīci, pabeidziet pašreizējo Bluetooth savienojumu; pretējā gadījumā ierīces modeļa nosaukums netiks parādīts sarakstā.

Bluetooth TWS (True Wireless Stereo) atskaņošana: Skaļrunis ir aprīkots ar Bluetooth TWS funkciju. Ja jums ir divas vienādas ierīces un pārslēdzaties uz Bluetooth atskaņošanas režīmu, varat tās savienot kopā. Lietojot pirmo reizi, izvēlieties vienu no skaļruņiem kā galveno. Pēc tam ilgi (piecas sekundes) nospiediet atskaņošanas/pauzes pogu tālvadības pultī, lai veiktu savienošanu pāri ar otru skaļruni, kas arī ieslēgts Bluetooth režīmā. Pēc veiksmīgas savienošanas pāri no galvenā skaļruņa tiek raidīta skaņa no "labā kanāla", un skaņa no "kreisā kanāla" tiek raidīta no otras pāri savienotās ierīces. Pēc tam ieslēdziet dziesmu atskaņošanu ar Bluetooth savienojumu. Skaņa tiek atskaņota abos skaļruņos. Pēc atskaņošanas režīma izslēgšanas vai maiņas un pārslēgšanas atpakaļ Bluetooth režīmā abi skaļruņi var automātiski savienoties pāri, lai veiktu TWS atskaņošanu. Pirmās TWS savienošanas pāri reizes laikā var parādīties īsa skaņa "sa...". no skaļruņa — tas nav defekts. Pēc galvenā skaļruņa izslēgšanas TWS atskaņošana tiek pārtraukta.

Bluetooth TWS (True Wireless Stereo) atskaņošana: Skaļrunis ir aprīkots ar Bluetooth TWS funkciju. Ja jums ir divas vienādas ierīces un pārslēdzaties uz Bluetooth atskaņošanas režīmu, varat tās savienot kopā. Lietojot pirmo reizi, izvēlieties vienu no skaļruņiem kā galveno. Pēc tam ilgi (piecas sekundes) nospiediet atskaņošanas/pauzes pogu tālvadības pultī, lai veiktu savienošanu pāri ar otru skaļruni, kas arī ieslēgts Bluetooth režīmā. Pēc veiksmīgas savienošanas pāri no galvenā skaļruņa tiek raidīta skaņa no "labā kanāla", un skaņa no "kreisā kanāla" tiek raidīta no otras pāri savienotās ierīces. Pēc tam ieslēdziet dziesmu atskaņošanu ar Bluetooth savienojumu. Skaņa tiek atskaņota abos skaļruņos. Pēc atskaņošanas režīma izslēgšanas vai maiņas un pārslēgšanas atpakaļ Bluetooth režīmā abi skaļruņi var automātiski savienoties pāri, lai veiktu TWS atskaņošanu. Pirmās TWS savienošanas pāri reizes laikā var parādīties īsa skaņa "sa...". no skaļruņa — tas nav defekts. Pēc galvenā skaļruņa izslēgšanas TWS atskaņošana tiek pārtraukta.

Savienojuma Line-in/AUX/MP3 apkalpošana

Lai izveidotu vadu savienojumu un atskaņotu mūziku no cita atskaņotāja vai pastiprinātāja, rīkojieties atbilstoši tālāk sniegtajai instrukcijai.

1. Pievienojiet atbilstošu audio kabeli AUX IN jack tipa ligzdai (RCA vai Cannon) ierīces panelī, un otru kabēļa galu pievienojiet

ārējam atskaņotājam, piemēram, MP3, CD, DVD, mikserim u. tml., izmantojot jack tipa izejas spraudni (Cannon tipa spraudnis ietilpst tikai modeļa PA25 komplektā).

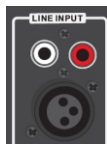

2. Izvēlieties mūzikas veidu un atskaņojiet to ārējā atskaņotājā; pēc tam skaņa tiek raidīta no skaļruņa.
3. Lineārās atskaņošanas režīmā vadība tiek veikta ārējā atskaņotājā. Var vadīt skaļuma līmeni un skaņas izslēgšanu, kā arī regulēt augstās un zemās frekvences arī skaļruņu sistēmā.

Lineārā izeja/audio izeja

Pievienojiet atbilstošu audio kabeli lineārajai izejai ar jack tipa ligzdu (RCA vai Cannon) ierīces panelī, un otru kabeļa galu pievienojiet otrai aktīvajai ierīcei ar skaļruņu sistēmu, izmantojot jack tipa AUX IN spraudni. Tad skaņa tiek raidīta gan no ierīces skaļruņa, gan no citām skaļruņu ierīcēm. Nemiet vērā, ka pamatvadība lineārās izejas atskaņošanas režīmā tiek veikta skaļruņos. (Šī funkcija ir pieejama tikai modeļos no sērijas PA.)

Skaļruņa apgaismojums

Nospiediet gaismas diodo apgaismojuma pogu, lai ieslēgtu skaļruņa apgaismojumu, un nospiediet to atkārtoti, lai izslēgtu apgaismojumu. (Funkcija ir pieejama tikai PA20LED/MB06.2/MB08.2.)



Karaoke

Ierīce ir aprīkota ar mikroфона funkciju, kas ļauj dziedāt dziesmas mājās vai plašākā muzikālā pasākumā. Pievienojiet mikrofonu jack tipa mikroфона ieejai, izmantojot 6,5 mm spraudni vai Cannon tipa spraudni (mūsu modeļa komplektā ietilpst 6,5 mm vadu mikrofonu) un atbilstoši noregulējiet mikroфона izejas līmeni, regulējot skaļumu ar regulācijas pogu. Pēc tam var sākt dziedāt.

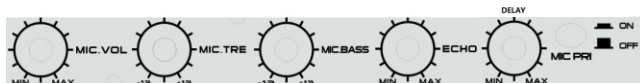
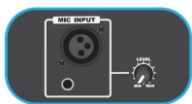

Norādījumi

1. Izmantojot mikrofonu karaoke funkcijā, var regulēt augsto/zemo frekvenču iestatījumus, atbalsi, kavējuma iestatījumus, izmantojot atbilstošu regulācijas pogu.
2. Regulējot skaļumu, augstās/zemās frekvences, atbalsi augstā līmenī, pārslodzes un kropļojumu mikrofonā dēļ var rasties liels troksnis skaļruņu izejā. Tas nav defekts. Lēnām pagrieziet regulācijas pogu un paaugstiniet atbilstošus iestatījumus vai atiestatiet tos. Liela trokšņa rašanās gadījumā var arī izslēgt un atkārtoti ieslēgt mikrofonu.
3. Mūsu ierīces modelis ir aprīkots ar mikroфона prioritātes funkciju. Izvēloties to, balss no mikroфона tiek raidīts no skaļruņiem ar prioritātes funkciju (bez muzikālā fona); muzikālais fons tiek automātiski atjaunots pēc dziedāšanas pabeigšanas.
4. Vienlaikus ir iespējams izmantot karaoke funkciju un klausīties mūziku; ja nepieciešams paaugstināt karaoke skaļumu un samazināt muzikālā fona skaļumu, var mēģināt noregulēt atsevišķi mikroфона skaļumu un galveno skaļuma regulēšanas pogu. (Jo īpaši modeļi PA25 atsevišķi jāpaaugstina vai jāsamazina muzikālā fona skaļums, regulējot līmeņa pogu, kas atrodas blakus jack tipa Line-in ligzdai).
5. Izslēdziet mikrofonu, pirms novietojiet to blakus skaļruņim; pretējā gadījumā tiek radīts liels troksnis.

Akumulatora darbība un uzlāde

Mūsu modelim ir iebūvēts lādējams akumulators, kas ļauj atskaņot mūziku ārpus telpām, nepievienojot maiņstrāvi. Ierīce sāk uzlādi tikai pēc tās pievienošanas maiņstrāvas barošanas avotam. Uzlādes laikā uzlādes indikators deg sarkanā krāsā un maina krāsu uz zaļu, ja akumulators ir pilnībā uzlādēts. Akumulatora izlādēšanās gadījumā mūzika skaļruņa izejā tiek atskaņota nepareizi vai kropļoti. Lai atskaņotu mūziku, uzlādējiet akumulatoru. (Modelis PA25 nav aprīkots ar iebūvēto akumulatoru.)

Ierīce ir arī aprīkota ar jack tipa ligzdu savienošanai ar 12V DC akumulatoru, kas padara iespējamu tiešu savienojumu ar citu ārējo 12V barošanas avotu.

Piezīme:

akumulatora kalpošanas laiks būs ilgāks, ja ievērosiet tālāk sniegtos vienkāršos norādījumus par akumulatora uzlādi un uzglabāšanu.

1. Pirmajās uzlādēšanas reizēs akumulators ir pilnībā jāuzlāde.
2. Lādējiet un uzglabājiet ierīci temperatūras diapazonā 5–35 °C (40–95 °F).
3. Nelādējiet akumulatoru ilgāk par 24 stundām. Pārmērīga akumulatora lādēšana un izlādēšana vai saīsināt tā kalpošanas laiku.
4. Akumulatora kalpošanas laiks dabiski saīsinās ar laiku.
5. Skaļruņis var atskaņot mūziku akumulatora lādēšanas laikā. Izslēdziet skaļruņi un atvienojiet kontaktdakšu no barošanas kontaktlīdzes, ja ierīce netiks lietota ilgāku laiku.

- f. Ilgstoša akumulatora lādēšana un izlādēšana ietekmē akumulatora kalpošanas laiku, un tiek saīsināts atskaņošanas laiks. Ražotājs nevar garantēt pastāvīgu atskaņošanas kvalitāti; garantija un servisa pakalpojumi uz to neattiecas.
- g. Lādēšanas laiks ir aptuveni 5–9 stundas; mūzikas atskaņošanas laiks — aptuveni 3,5 stundas.

Novietojums

Skaļrunis ir projektēts novietošanai uz grīdas, galda vai statīva (pieejams tikai modeļiem ar maziem izmēriem no sērijas PA; statīvs neietilpst ierīces komplektā). Izvairieties no ierīces novietošanas telpas stūrī vai tās vēršanas pret sienu, jo tas var izraisīt skaņas kropļojumu, kas rodas zemās frekvences paaugstināšanās rezultātā.



Traucējumu novēršana

- Nav iespējams ieslēgt skaļruni.
 - Pārļiecinieties, ka barošanas avots ir pievienots pareizi un galvenais barošanas slēdzis ir ieslēgts.
 - Uzlādējiet akumulatoru, ja tas ir izlādēts.
- Nav skaņas izejā.
 - Pārļiecinieties, ka atskaņošanas avots ir izvēlēts pareizi, un pārbaudiet audio kabeļa savienojuma stāvokli.
 - Mēģiniet noregulēt skaņu ar skaļuma regulācijas pogu.
- Skaņas kropļojums.
 - Mēģiniet noregulēt skaņas kvalitāti un atskaņot mūziku ar zemu skaļuma līmeni.
 - Pārbaudiet augsto un zemo frekvenču regulēšanas stāvokli.
- Troksnis FM radiostaciju fonā.
 - Mēģiniet pārvietot ierīci citā vietā, lai iegūtu labāko uztveres kvalitāti.
 - Skenējiet radiostacijas un pārlēdziet ierīci uz citas radiostacijas klausīšanos.

Specifikācija

Barošanas avots: 110–240 V AC, 50/60 Hz.

FM viļņu frekvence: 87,5–108,0 MHz.

USB parametri: 5 V, 200 mA, versija 2.0, atbalstīta atmiņas ierīce līdz 32 GB.

Bluetooth: V5.0, darbības tālums 10 metri.

RMS izejas jauda: 35 W modelim PA10;

38 W modelim PA12;

42 W modelim PA15;

160 W modelim PA25;

35 W modelim MB06.2;

35 W modelim MB06;

40 W modelim MB08.2;

36 W modelim MB10;

2 × 38 W modelim PA20LED.

Augsto un zemo frekvenču regulēšana: no –12 dB līdz +12 dB.

Iebūvēts lādējams svina skābes akumulators: modelis PA10/12/15/PA20LED, MB06/MB06.2/MB08.2/MB10.

Jaudas patēriņš: 50 W (160 W modelim PA25).

Jaudas patēriņš gaidstāves režīmā: < 1 W

(Šī specifikācija var tikt atjaunināta bez iepriekšēja brīdinājuma.)

Competence Center

2N-Everpol Sp. z o.o.
ul. Puławska 403A
02-801 Warsaw, Poland
phone: +48 22 331 99 59
e-mail: info@everpol.pl
www.blaupunkt.com

W przypadku pytań lub problemów
prosimy o kontakt z naszym serwisem.
In case of questions or problems
please contact our service.
Tel. 00 48 22 331 99 53
E-mail: info@blaupunkt-audio.pl

Wszelkie prawa zastrzeżone. Wszystkie nazwy marek są zarejestrowanymi
znakami towarowymi należącymi do odpowiednich podmiotów.
Dane i parametry techniczne mogą ulec zmianie bez wcześniejszego uprzedzenia.

All rights reserved. All brand names are registered trademarks of their
respective owners. Specifications are subject to change without prior notice.

A dark blue horizontal bar containing the slogan "Enjoy it." in a white, italicized, sans-serif font.

Enjoy it.