



Questo manuale d'istruzione è fornito da trovaprezzi.it. Scopri tutte le offerte per [Blaupunkt PA10](#) o cerca il tuo prodotto tra le [migliori offerte di Diffusori Audio](#)



Questo manuale d'istruzione è fornito da trovaprezzi.it. Scopri tutte le offerte per [Blaupunkt PA10](#) o cerca il tuo prodotto tra le [migliori offerte di Diffusori Audio](#)

# **BLAUPUNKT**

PA/MB series

**Owner's Manual**  
**Instrukcja obsługi**  
**Návod k obsluze**  
**Príručka vlastníka**  
**Használati útmutató**  
**Navodila za uporabo**

***Enjoy it.***

Professional Audio System  
Profesjonalny system audio  
Profesionální systém audio  
Profesionálny audiosystém  
Professzionális hangrendszer  
Profesionalni avdiosistem



Many thanks to buy our model, please read and reference this manual carefully before operate the unit. Please keep the manual for future operation reference.

**Important:** Due to this is a universal manual for our PA and MB series model. Your ordered model(depend on model) may not include all functions on this manual, so you can choose and reference the relative content for the function operation correspond to your ordered model.

## IMPORTANT SAFETY INSTRUCTIONS



### Caution:

To reduce the risk of electric shock, do not dismantle the product and do not expose the apparatus to rain or moisture. No user-serviceable parts inside. Refer servicing to qualified personnel only.

## Explanation of Graphical Symbols:



The lightning flash within an equilateral triangle is intended to alert you to the presence of uninsulated dangerous voltage within the product's enclosure that may be of sufficient magnitude to constitute an electric shock to a person or persons.



The exclamation point within an equilateral triangle is intended to alert you to the presence of important operating and maintenance (servicing) instructions in the literature accompanying the product.

To achieve the utmost in enjoyment and performance, and in order to become familiar with its features, please read this manual carefully before attempting to operate this product. This will assure you years of trouble free performance and listening pleasure.

## Important Notes

This safety and operating instruction should be retained for future reference.

- a. The apparatus should not be exposed to dripping or splashing or placed in a humid atmosphere such as a bathroom.
- b. Do not install the product in the following areas:
  - a). Places exposed to direct sunlight or close to radiators.
  - b). On top of other stereo equipment that radiate too much heat.
  - c). Blocking ventilation or in a dusty area.
  - d). Areas where there is constant vibration.
  - e). Humid or moist places.
- c. Do not place near candles or other naked flames.
- d. Operate the product only as instructed in this manual.
- e. Before turning on the power for the first time, make sure the power adaptor is properly connected.

For safety reasons, do not remove any covers or attempt to gain access to the inside of the product. Refer any servicing to qualified personnel.

Do not attempt to remove any screws, or open the casing of the unit; there are no user serviceable parts inside. Refer all servicing to qualified service personnel.

## SAFETY INSTRUCTIONS

- 1. Read Instructions** - All the safety and operating instructions must be read before the product is operated.
- 2. Retain Instructions** - The safety and operating instructions should be kept with the product for future reference.
- 3. Heed warnings** - All warnings on the product and in the operating instructions should be adhered to.
- 4. Follow instructions** - All operating and users' instructions should be followed.
- 5. Installation** - Install in accordance with the manufacturer's instructions.
- 6. Power sources** - This product should be operated only from the type of power source indicated by the marking adjacent to the power cord entry. If you are not sure of the type of power supply to your home, consult your product dealer or local power company.
- 7. Grounding or polarization** - the product is not required to be grounded. Ensure that the plug is fully inserted into the wall outlet or extension cord receptacle to prevent blade or pin exposure. Some versions of the product are equipped with a power cord fitted with a polarized alternating line plug (a plug having one blade wider than the other). This plug will fit onto the power outlet only one way. This is a safety feature. If you are unable to insert the plug fully into the outlet, try reversing the plug. If the plug should still fail to fit, contact your electrician to replace your obsolete outlet. Do not defeat the safety purpose of the polarized plug. When using an extension power-supply cord or a power-supply cord other than that supplied with the appliance, it should be fitted with the appropriate molded plugs and carry safety approval appropriate to the country of use.
- 8. Power cord protection** - Power-supply cords should be routed so that they are not likely to be walked on, kinked or pinched by items placed on or against them, paying particular attention to cords from plugs, receptacles and the point where they exit from the product.
- 9. Overloading** - Do not overload wall outlets, extension cords, or multiple sockets, as this can result in a risk of fire or electric shock.
- 10. Ventilation** - The product must be properly ventilated. Do not place the product on a bed, sofa, or other similar surface. Do not cover the product with any items such as tablecloths, newspapers, etc.

**11. Heat** - The product should be situated away from heat sources such as radiators, heat registers, stoves, or other products, including amplifiers that produce heat. No naked flame sources, such as lighted candles, should be placed on the apparatus.

**12. Water and moisture** - To reduce the risk of fire or electric shock, do not expose the product to rain, dripping, splashing or excessive moisture such as in a sauna or bathroom. Do not use this product near water, for example, near a bathtub, washbowl, kitchen sink, laundry tub, in a wet basement or near a swimming pool (or similar).

**13. Object and Liquid Entry** - Never push objects of any kind into this product through openings, as they may touch dangerous voltage points or short circuit parts that could result in a fire or electric shock. Never spill liquid of any kind on the product. Do not place any object containing liquid on top of the product.

**14. Cleaning** - Unplug the product from the wall outlet before cleaning. Dust in the woofer may be cleaned with a dry cloth. If you wish to use an aerosol cleaning spray, do not spray directly on the cabinet; spray onto the cloth. Be careful not to damage the drive units.

**15. Attachments** - Do not use attachments not recommended by the product manufacturer, as they may cause hazards.

**16. Accessories** - Do not place this product on an unstable cart, stand, tripod, bracket or table. The product may fall, causing serious injury to a child or adult, and serious damage to the product. Use only with a cart, stand, tripod, bracket or table recommended by the manufacturer or sold with the product. Any mounting of the product should follow the manufacturer's instructions and should use a mounting accessory recommended by the manufacturer.

**17. Moving the product** - A product and cart combination should be moved with care. Quick stops, excessive force and uneven surfaces may cause the product and cart combination to overturn.

**18. Unused periods** - The power cord of the appliance should be unplugged from the outlet during lightning storms or when the apparatus is left unused for a long period of time.

**19. Servicing** - Do not attempt to service this product yourself, as opening or removing covers may expose you to dangerous voltage or other hazards. Refer all servicing to qualified service personnel.

**20.** Please remove the power plug from the main power source or wall power source when not in use. When plugged in to a power source, the system is in standby mode, so the power is not entirely cut off.

**21. Replacement parts** - When replacement parts are required, ensure that the service technician has used replacement parts specified by the manufacturer or have the same characteristics as the original part. Unauthorized substitutions may result in fire, electric shock or other hazards.

**22. Mains fuses** - For continued protection against fire hazard, use fuses only of the correct type and rating. The correct fuse specification for each voltage range is marked on the product.

**23.** Do not turn up the volume while listening to a section with very low level inputs or no audio signals. If you do, the speaker may be damaged when a peak level section is suddenly played.

**24.** The only means of completely disconnecting the product from the power supply is by removing the power cord from the wall outlet or the product. The wall outlet or the power cord entry to the product must remain freely accessible at all times while the product is in use.

**25.** Try to install the product near a wall socket or extension cord and shall be easily accessible.

**26.** The highest environmental temperature suitable for this product is 35°C.

**27. ESD hints** - The normal function of the product may be disturbed by strong Electro-Magnetic Interference. If so, simply reset the product to resume normal operation by following the instruction manual. In case the function could not resume, please use the product in other location.

## **28. Battery**

1). The batteries must not be exposed to excessive heat such as sunshine, fire or the like.

2). The batteries should be drawn to the environmental aspects of battery disposal.

3). Battery usage CAUTION-to prevent battery leakage which may result in body injuries, property damage, or damage to the apparatus:

- Install all batteries correctly, + and – as marked on the apparatus.
- Do not mix batteries (old and new or carbon and alkaline, etc.)
- Remove batteries when the unit is not used for a long time.



The Bluetooth® word mark and logos are registered trademarks owned by Bluetooth SIG, Inc. and any use of such marks by us is under license. Other trademarks and trade names are those of their respective owners.

#### **ERP2 - (Energy Related Products) note**

This product with ecodesign complies with the stage 2 requirements of Commission Regulation (EC) NO. 1275/2008 implementing Directive 2009/125/EC regard to standby and off mode electric power consumption of electronic household and office equipment. After 15 minutes without any audio input, the device will automatically switch into standby mode. Follow up the instruction manual to resume the operation.

#### **Important note:**

This device is equipped with an energy saving mode: if no signal is given during 15 minutes the device will switch automatically into standby mode in order to save energy (ERP 2 standard). Please note that low volume setting in the audio source may be recognized as "no audio signal": this will affect the capability of signal detection from the device and can also originate an automatic switch into standby mode. If this happens please reactivate the audio signal transmission or increase the volume setting on the audio source player (MP3 player, etc.), in order to resume playback. Please contact the local service center if the problem remains.

#### **Warning**

This appliance is not intended for use by persons (including children) with reduced physical sensory or mental capabilities, or lack of experience and knowledge, unless they have been given supervision or instruction concerning use of the appliance by a person responsible for their safety. Children should be supervised to ensure that they do not play with the appliance.

1. To prevent possible hearing damage, do not listen at high volume levels for long time periods respectively a sudden high volume level.



2. Never use the device unsupervised! Switch off the device whenever you are not using it, even if this only for a short while.
3. The appliance is not intended to be operated by means of an external timer or separate remote control system.

4. If the supply cord is damaged, it must be replaced by the manufacturer, its service agent or similarly qualified persons in order to avoid a hazard.
5. Before operating this system, check the voltage of this system to see if it is identical to the voltage of your local power supply.
6. The unit should not be impeded by covering the ventilation opening with items such as newspaper, table-cloths, curtains etc. Make sure that there are at least 20 cm of space above and at least 5 cm of space on each side of the unit.
7. The apparatus must not be exposed to dripping or splashing and that objects filled with liquids, such as vases, must not be placed on the apparatus.
8. To prevent fire or shock hazard, do not expose this equipment to hot places, rain, moisture or dust.
9. Do not locate this unit near any water sources e.g. taps, bathtubs, washing machines or swimming pools. Ensure that you place the unit on a dry, stable surface.
10. Do not place this unit close to a strong magnetic field.
11. Do not place the unit on an amplifier or receiver.
12. Do not place this unit in a damp area as the moisture will affect the life of electric components.
13. If the system is brought directly from a cold to a warm location, or is placed in a very damp room, moisture may condense on the lens inside the player. If this occurs, the system will not operate properly. Please leave the system turned on for about an hour until the moisture evaporates.
14. Do not attempt to clean the unit with chemical solvents as this might damage the finish. Wipe with a clean, dry or slightly damp cloth.
15. When removing the power plug from the wall outlet, always pull directly on the plug, never pull on the cord.
16. The mains plug is used as the disconnect device, the disconnect device must remain readily operable.

## NOTICE



Conformity

Hereby, Blaupunkt Competence Center 2N-Everpol Sp. z o.o., declares that this equipment is in compliance with the essential requirement and other relevant provisions of Directive 2014/53/EU. Declaration of conformity can be obtained from the product page at [www.blaupunkt.com](http://www.blaupunkt.com).  
Responsible party: 2N-Everpol Sp. z o.o, Puławska 403A, 02-801 Warsaw, Poland,  
Phone: +48 22 331 99 59, E-mail: [info@everpol.pl](mailto:info@everpol.pl)



Your products is designed an manufactured with high quality materials and components, which can be recycled and reused.



When this crossed-out wheeled bin symbol is attached to a product it means that the product is covered by the European Directive 2012/19/EU. Please inform yourself about the local separate collection system for electrical and electronic products. Please cat according to your local rules and do not dispose of your old products with your normal household waste. Correct disposal of your old product helps to prevent potential negative consequences for the environment and human health.



Your product contains batteries covered by the European Directive 2006/66/EC, which cannot be disposed with normal household waste. Please inform yourself about the local rules on separate collection of batteries because correct disposal helps to prevent negative consequences for the environmental and human health.

## Environmental information

All unnecessary packaging has been omitted. We have tried to make the packaging easy to separate into three materials: cardboard(box), polystyrene foam(buffer) and poly ethylene (bags, protective foam sheet). Your system consists of material which can be recycled and reused if disassembled by a specialized company. Please observe the local regulations regarding the disposal of packaging materials, exhausted batteries and old equipment.

Recording and playback of material might require consent. See Copyright Act 1956 and The Performer's Protection Acts 1958 to 1972.

**Control panel**

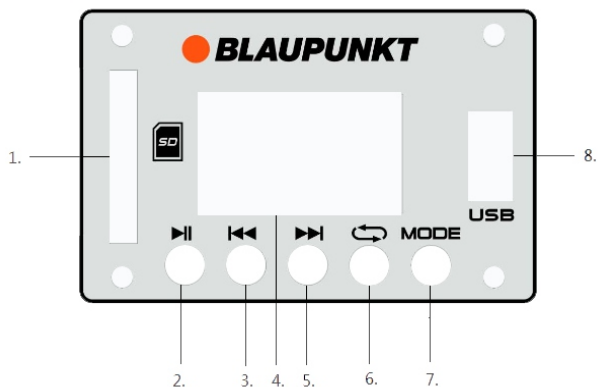

- 1- SD card slot;
- 3- Previous button;
- 5- Next button;
- 7- Mode button;

- 2-Play/pause button;
- 4-Display;
- 6-Repeat button;
- 8-USB port;

**Remote control**

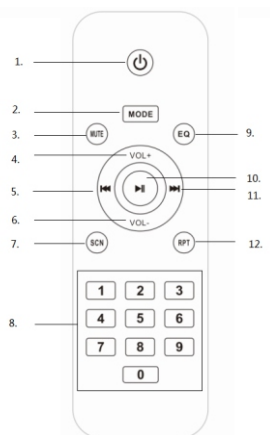

- |   |                           |
|---|---------------------------|
| 1- Power button;                                      | 2-Mode button;            |
| 3- Mute button;                                       | 4-Volume increase button; |
| 5- Previous button;                                   | 6-Volume decrease button; |
| 7- Radio station scanning button;                     | 8-Digits button;          |
| 9- EQ button(Normal ,Rock, POP, Classic, Jazz, News); | 11-Next button;           |
| 10- Play/pause button;                                |                           |
| 12- Repeat button( repeat one/random/repeat all)      |                           |

### Power connection

Please check if the power source is correspond to the rating voltage spec which locates on the panel of unit. If it does not matching, please consult to your dealer or service center.

Insert the female terminal of power cord into the AC outlet, and then connect the power plug with the wall-mount socket in order to get the power source. Then switch on the main power button to turn on the display screen which means the power connection is succeed now.

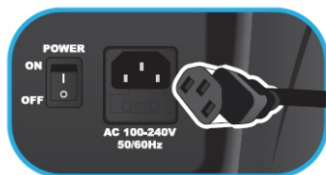

### Remote control battery installation

Open up the battery door and insert 2 x AAA dry battery into the compartment; please make sure the polarity of battery will aim and correspond to the positive and negative silkscreen-printed symbol in the compartment. Then close the battery door.



### Notes:

- The best working distance of remote control is within 5 meters without any obstacle in between. Please aim to the remote control sensor locates on the front of unit during operation.
- The sensitivity of remote control will become weak when the battery power exhausted. Please replace it with fresh one for operation.
- Please take out the battery in case of none-operation in a long time.
- Please dispose the battery in an environment friendly way. Please reference the local government requirement for the detail.

### General operation

**1. Power on/off:** switch the main power button on the panel can turn on or off the unit; you also can get standby on/off by press power button from remote control.

**2. Play source selection:** press the MODE button on the control panel or remote control can switch the play source between FM/Bluetooth/Line in/USB/SD in cycle.

**3. Volume adjustment:** Turn the main volume knob on the panel can increase or decrease the main output volume level. You can also adjust the volume in small step by press the VOL +/- button from remote control, but the remote control adjusted max volume level is limited by main volume setting level.

**4. Treble & bass adjustment:** Turn the treble/bass knob on the panel can adjust the output sound level.



**5. Sound silence:** press the MUTE from remote control can make the sound in silence; press it again to resume the sound output.

**6. Preset EQ:** Press the EQ button from remote control can switch the EQ between Normal, Rock, POP, Classic, Jazz, News. (Function only available in USB/SD and Bluetooth mode)

**7. Play/pause:** press the button to pause the music, and press it again to resume the playback in Bluetooth/USB/SD mode.

**8. Repeat:** press the button to switch the music playback in repeat one/random/repeat all mode.

**9. Power and overload:** The power LED indicator will light on when the power connection is successful. The clip red color LED will flare in case of overload and detected. This occurs is in order to protect your speaker. Please reduce the volume level in order to prevent serious damage to speaker. (Power clip indicator only available in PA series)



## FM radio operation

Before start the FM radio listening, please try to move the unit next to the window or other location in order to better FM reception. The unit was built-in an internal FM antenna.

- 1. Auto scan and preset radio station (All-in-one):** short press the play/pause button on control panel, or press the scan button from remote control to auto scan and save the available radio station. The unit will auto play the first preset station after finished scanning. ( max preset station: 99)
- 2. Preset station picking up:** in radio mode, press the NEXT/PREVIOUS button on control panel or remote control to pick up and play the last and next preset station; or key-in the relative preset station number by digits button on remote control to fast pick up the station.

3. Auto tune and fast go-to a specific FM station:
  - 3-1. Press and hold the NEXT/PREVIOUS button in few seconds on control panel or remote control to auto tune the available station in up or downward frequency. The unit will stop and auto-play the available station.
  - 3-2. key-in the relative frequency number by digit button from remote control to skip and play the specific defined FM station. For example, you want to listen the FM station frequency at: 89.8MHz; then key-in 8-9-8 from remote control; and the unit will jump and play the station at 89.80MHz frequency accordingly.

### USB/SD playback operation

The product includes USB/SD playback function which can decode and playback the music from a USB/SD storage device. Before start the operation, please copy the MP3 format music into the device; and insert the device into the unit first, because the USB/SD mode is only available when the device was plugged on unit successfully. Then the unit will detect and play the inside MP3 music automatically.

1. **Track selection:** short press the NEXT/PREVIOUS button to select previous and next track; press and hold the button for fast-forwarding and rewinding the playing music. Press the digits button from remote control can fast pick up the relative track.
2. In USB mode, you can achieve the play/pause, mute, repeat, EQ, treble/bass function etc. Please reference the operation from the general operation part on this manual.

### Notes:

- a. Connect the USB stick by a USB extension cable for playback is not recommended which may produce noise or intermittent sound due to audio data loss during transfer.
- b. Decode and playback all MP3 format music is not guaranteed.
- c. The max supported storage device is 32GB.
- d. Some different device and brand may take a little long time to playback; please kindly note this is not mal-function.

### Bluetooth operation

This product includes Bluetooth function which can wireless playback the music from other Bluetooth device (like smart phone, tablet etc).

1. Press the MODE button repeatedly to enter Bluetooth mode, a notice sound will come out from speaker which means the unit is ready to pair.
2. Enable the Bluetooth function on your device, and search the available device (please reference the device manual for operation), then check the available Bluetooth device on the list. Select "BP (PA/MB series model name)" for pairing.
3. Another notice sound will come out from the speaker after the Bluetooth pairing successfully.
4. Select and play the music from your Bluetooth device, then the sound will come out from the speaker
5. Press the previous/next button can select last and next track during playing.
6. In Bluetooth mode, you can achieve play/pause, mute, EQ, treble and bass adjustment etc. function. Please reference the operation from the general operation part on this manual.

### Notices:

- All Bluetooth devices are not guaranteed for pairing successfully due to different design and brand.
- The best working distance of Bluetooth is within 10 meters without any obstacle in between.
- The unit only can pair and work with one Bluetooth device in one time.
- In case of an incoming phone call during Bluetooth playback; the music will stop temporary, and resume to playback after end the phone call.
- Please quit the current Bluetooth pairing before pair with other device, otherwise our model pairing name will not show on the device list.

### Line in/AUX IN/MP3 link operation

In order to wire connection and playback the music with other player or amplifier, please follow up below operation.

- Using the correct audio cable connect the AUX IN jack (RCA or Cannon type) on the panel of unit, and the another terminal connect with line-out jack of outsourcing player like MP3, CD,DVD, Mixer etc audio device.(Only model PA25 includes Cannon type connector)



- Select the music and play on the outsourcing player, then the sound will output from the speaker.
- In line-in playback mode, the main control is on the outsourcing player side. But you also can control the volume, mute the sound and adjust treble & bass on the speaker system.

### Line out/Audio out

Using the correct audio cable connects with the line out jack (RCA or Cannon type) on the panel of the unit, and another terminal connect with AUX IN jack on other active speaker device. Then the sound will output both on the speaker and other speaker device. Please kindly note the main control is on our speaker side during line out playback mode. (This function only available in PA series)

### Karaoke

The unit includes microphone function which allow you to sing a song at home or music party. Connect a microphone into the microphone input jack through 6.5cm plug or Cannon type plug (our model includes a 6.5cm wired microphone), and adjust the microphone output level properly by turn the volume control knob. Then you can start to sing.

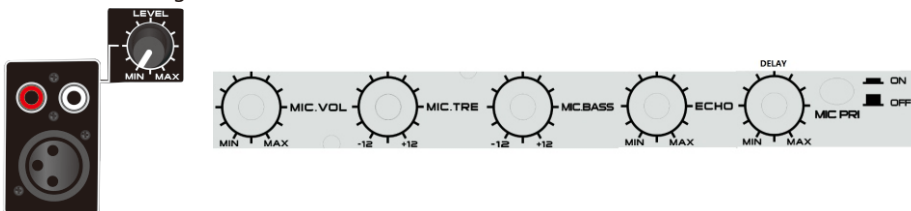

**Tips:**

- a. When you are using the microphone for Karaoke function, you can adjust the treble/bass/echo/delay setting by turns the relative knobs.
- b. There may have a big noise come out from speaker when you adjust volume/treble/bass/echo to high level due to overloading and distortion on microphone. This is not mal-function. So please turn and increase these settings slowly, and turn it back or turn off microphone for retrying in case of such big noise faced.
- c. There have microphone priority function in our model. If you select it, the karaoke voice will output from speaker in priority (without background music); and resume to background music output automatically after you singing finished.
- d. You can use the karaoke function and listen the music at same time; in case that you need increase the Karaoke volume and decrease the background music, you can try to adjust the separate microphone volume and main volume knob.(Special to our model PA25, that you need increase or decrease the background music individually by adjust the LEVEL knob which locates next to the Line-in jack).
- e. Please turn off the microphone when you put it next to speaker, otherwise there will cause huge noise.

**Battery power and charging**

Our model has built-in rechargeable battery which can playback the music in outdoor without AC power connection. The unit will start to charge once the AC power connection is ready. The charging LED will in red color during charging, and turn to green color in case of fully charged. In case of low battery power, the output music will be abnormal or big distortion. Please arrange re-charge for playing. (Model PA25 has not built-in battery)

There also provide a DC 12V battery in connection jack which can connect and play with other external DC 12V battery power source directly.

**Note:**

Your battery lifetime will last longer if you follow up below simple guidelines for charging and storing.

- a. For charging first few times, please charge the battery fully.
- b. Recharge and store the unit within the temperature range of 5°C~35°C (40°F~95°F).
- c. Do not charge longer than 24 hours. Excessive charging or discharging may shorten the battery's life.
- d. Battery life naturally shortens slowly over time using.
- e. The speaker can play music during charging. Please turn off the speaker and remove power plug if long time not to use.
- f. Due to prolong charging and discharging, the unit battery life will be affected and playback time will also be shortened. We cannot guarantee the same playback consistently throughout and this is not include in our warranty and service.
- g. Charging time: approximately 5~9 hours; music playback time: 3.5 hours around.

### Placement

The speaker has been designed for placing on ground, table or speaker tripod (only available in small size model under PA series, tripod not include). Please avoid placing the unit in the corner of room or facing to a wall which may cause sound distortion due to low frequency increment.



### Trouble shooting

#### 1. The speaker cannot turn on.

- a. Please check if the power connection is correct, and main power switch is on.
- b. Please arrange re-charge in case of lower battery power.

#### 2. No sound output.

- a. check if the play source is corrected, also the connection status on audio cable.
- b. Please try to adjust the volume knob.

#### 3. Sound distortion.

- a. Please try to adjust and play the music at a lower volume level.
- b. Check the status of treble/bass setting.

#### 4. Background noise on FM station.

- a. try to move the unit in other place for better reception.
- b. scan and switch to other station for listening.

### Specification

Power source: AC 110-240V, 50/60 Hz.

FM frequency: 87.5-108.0 MHz.

USB rating: 5V, 200mA, 2.0 versions, supported up to 32GB storage device.

Bluetooth: V2.1+EDR, within 10 meters for operation.

RMS output power: 35W for model PA10.

38W for model PA12.

42W for model PA15.

160W for model PA25.

35W for model MB06.

36W for model MB10.

Treble & bass adjustment: -12dB~+12dB.

Built-in rechargeable lead-acid battery: Model PA10/12/15, MB06/10.

Power consumption: 50W (160W for Model: Pa25).

Standby power consumption: <1W.

(The above spec may update without priority notice.)



Dziękujemy za zakupienie naszego produktu. Prosimy o dokładne zapoznanie się z niniejszą instrukcją przed przystąpieniem do obsługi urządzenia. Instrukcję należy zachować w celu skorzystania z niej w czasie przyszłej eksploatacji urządzenia.

**Ważne:** Niniejsza instrukcja jest uniwersalna i służy zarówno dla modeli serii PA, jak i MB. Zamówiony model może nie zawierać wszystkich funkcji opisanych w niniejszej instrukcji obsługi. Użytkownik w takiej sytuacji może odnieść się do tej części instrukcji obsługi, która obejmuje funkcje zamówionego modelu.

## WAŻNE INSTRUKCJE DOTYCZĄCE BEZPIECZEŃSTWA



### PRZESTROGA

ZAGROŻENIE PORAZENIEM  
ELEKTRYCZNYM  
NIE OTWIERAĆ



### Ważne instrukcje dotyczące bezpieczeństwa

#### Przeostroga:

Aby zmniejszyć ryzyko porażenia prądem, nie wolno demontować pokrywy ani tylnej części urządzenia. Wewnątrz urządzenia nie znajdują się elementy przeznaczone do samodzielnej naprawy przez użytkownika. Konserwacją i naprawą sprzętu zajmują się wyłącznie wykwalifikowani pracownicy serwisu.

### Objaśnienie symboli graficznych:



Symbol błyskawicy zakończonej strzałką umieszczonej w trójkącie równobocznym ostrzega użytkownika przed nieizolowanym „niebezpiecznym napięciem” w obrębie obudowy urządzenia, które może osiągnąć wielkość grożącą porażeniem prądem elektrycznym.



Znak wykrzyknika w trójkącie równobocznym ostrzega użytkownika, że w tym momencie przedstawione są ważne informacje dotyczące obsługi i konserwacji sprzętu w dokumentacji, dołączonej do urządzenia.

Prosimy o przeczytanie tej instrukcji przed przystąpieniem do obsługi urządzenia, aby zapoznać się z jego funkcjami i wykorzystać je zgodnie z przeznaczeniem. Zapewni to długotrwałą, bezawaryjną obsługę urządzenia i przyjemność z użytkowania.

## Ważne informacje

- Należy zachować instrukcję obsługi oraz informacje dotyczące bezpieczeństwa w celu wykorzystania ich w przyszłości.
- Nie należy dopuszczać do tego, aby na urządzenie kapała lub wylewała się ciecz. Nie wolno też używać go w wilgotnych miejscach, jak np. łazienka.
- Nie wolno instalować tego urządzenia w następujących miejscach:
  - Wystawionych na bezpośrednie działanie promieni słonecznych lub w pobliżu grzejników.
  - Kłaść go na wierzchu innego sprzętu stereofonicznego który wydziela ciepło
  - Blokując wentylację lub w zapyłonym miejscu.
  - W miejscach narażonych na ciągłe drgania.
  - W miejscach o wysokiej wilgotności.
- Nie wolno stawiać urządzenia w pobliżu świec lub otwartego ognia.
- Urządzenia można używać wyłącznie w sposób opisany w niniejszej instrukcji.
- Przed pierwszym włączeniem zasilania należy upewnić się, że zasilacz został prawidłowo podłączony.

Ze względów bezpieczeństwa nie należy demontować obudów ani uzyskiwać dostępu do wnętrza urządzenia. Urządzenie powinno być naprawiane przez wykwalifikowany personel serwisu. Nie wolno rozkręcać urządzenia ani otwierać jego obudowy, gdyż wewnątrz nie ma żadnych części, które mogłyby być naprawiane przez użytkownika. Konserwacją i naprawą sprzętu zajmują się wyłącznie wykwalifikowani pracownicy serwisu.

## INSTRUKCJE DOTYCZĄCE BEZPIECZEŃSTWA

**1.Przeczytać instrukcje** — przed korzystaniem z urządzenia należy przeczytać całość instrukcji obsługi oraz informacje o bezpieczeństwie.

**2.Zachować instrukcje** — należy zachować instrukcje użytkownika i obsługi w celu wykorzystania ich w przyszłości

**3.Przestrzegać ostrzeżeń** — należy postępować zgodnie z wszystkimi ostrzeżeniami zamieszczonymi na urządzeniu oraz zgodnie z instrukcją obsługi.

**4.Przestrzegać instrukcji** — należy postępować zgodnie z instrukcją obsługi oraz wskazówkami dla użytkownika.

**5.Instalacja** — należy ustawić urządzenie zgodnie z instrukcjami producenta.

**6.Źródła zasilania** – urządzenie powinno być zasilane wyłącznie ze źródeł o parametrach podanych na oznaczeniach na kablu zasilania. Jeżeli użytkownik nie jest pewien, jakiego rodzaju zasilaniem dysponuje w domu, powinien skontaktować się ze sprzedawcą urządzenia lub lokalnym dostawcą energii elektrycznej.

**7.Uziemienie lub polaryzacja zasilania** — urządzenie nie musi być uziemione. Należy upewnić się, że wtyczka jest do końca włożona do gniazdka sieciowego lub przedłużacza, aby nie dopuścić do odslonięcia bolców lub styków. Niektóre wersje urządzenia mogą być wyposażone w spolaryzowaną wtyczkę prądu przemiennego (z jednym bolcem szerszym). Tę wtyczkę można włożyć do gniazdka sieciowego tylko w jeden sposób. Jest to funkcja zabezpieczająca. Jeśli nie można włożyć wtyczki do gniazda, należy spróbować ją odwrócić. Jeśli wtyczka nadal nie pasuje do gniazda, należy zlecić elektrykowi jego wymianę. Nie wolno zdejmować zabezpieczeń z wtyczki spolaryzowanej. Gdy korzysta się z przedłużacza lub kabla zasilania innego niż dostarczony razem z urządzeniem, powinny mieć właściwe wtyczki oraz atest bezpieczeństwa wymagany w danym kraju.

**8.Zabezpieczenie kabla zasilania** — kable zasilania należy poprowadzić w taki sposób, aby nie można było po nich chodzić, przycisnąć lub przyciąć postawionymi przedmiotami. Zwrócić szczególną uwagę na wtyczki, gniazdka sieciowe i miejsca, w którym kable są wyprowadzone z urządzenia.

**9.Przeciążenie** — nie wolno przeciążać gniazdek ściennych, przedłużaczy i rozdzielaczy elektrycznych, ponieważ grozi to wybuchem pożaru lub porażeniem prądem elektrycznym.

**10.Wentylacja** — urządzenie musi być poprawnie wentylowane. Nie wolno ustawiać urządzenia

na łóżku, sofie lub podobnych powierzchniach. Nie wolno przykrywać urządzenia obrusami, serwetkami, gazetami itd.

**11. Ciepło** — nie ustawiać urządzenia w pobliżu źródeł ciepła, takich jak grzejniki, promienniki, piece lub innych urządzeń (również wzmacniacze) wytwarzających ciepło. Nie stawiać na urządzeniu zapalonych świec i innych źródeł otwartego ognia.

**12. Woda i wilgoć** — aby zmniejszyć zagrożenie pożarem lub porażeniem elektrycznym, nie wolno narażać urządzenia na bezpośrednie działanie deszczu, wody i wilgoci, jak np. w saunie czy w łaźni. Nie używać niniejszego urządzenia w pobliżu wody, na przykład obok wanny, umywalki, zlewu kuchennego lub balii, w wilgotnej piwnicy lub w pobliżu basenu (lub w podobnych miejscach).

**13. Przedmioty i ciecz w urządzeniu** — nie należy wciskać jakichkolwiek przedmiotów przez otwory urządzenia, ponieważ mogą one zetknąć się z punktami niebezpiecznego napięcia i podzespołami, co może wywołać pożar lub porażenie prądem. Pod żadnym pozorem nie należy rozlewać jakichkolwiek cieczy na powierzchni urządzenia. Nie wolno kłaść na wierzchu urządzenia przedmiotów zawierających ciecz.

**14. Czyszczenie** — należy zawsze odłączyć urządzenie od gniazdka sieciowego przed czyszczeniem. Kurz dookoła głośnika można usunąć suchą szmatką. Jeśli do czyszczenia ma być użyty aerzol, nie należy kierować rozpylanego strumienia bezpośrednio na urządzenie, ale na szmatkę. Należy uważać, aby nie uszkodzić jednostek napędowych.

**15. Wyposażenie dodatkowe** — nie wolno używać akcesoriów, które nie są dopuszczone przez producenta, gdyż mogą stwarzać zagrożenie.

**16. Akcesoria** — nie wolno ustawiać urządzenia na niestabilnym wózku, stojaku, statywie, wsporniku czy stole. Urządzenie może ulec przewróceniu i uszkodzeniu oraz spowodować poważne obrażenia u dziecka lub osoby dorosłej. Należy używać wyłącznie wózków, stojaków, statywów, wsporników i stołów określonych przez producenta albo sprzedawanych wraz z urządzeniem. Montaż urządzenia należy przeprowadzać zgodnie z instrukcjami producenta, przy użyciu zestawu montażowego zalecanego przez producenta.

**17. Przenoszenie urządzenia** — urządzenie umieszczone na wózku należy przesuwac bardzo ostrożnie. Gwałtowne zatrzymanie, zbyt duża siła lub nierówne powierzchnie mogą spowodować przewrócenie wózka wraz z urządzeniem.

**18. Okres nieużywania urządzenia** — kabel zasilania urządzenia należy odłączyć od gniazdka sieciowego w trakcie burz z wyładowaniami atmosferycznymi lub gdy urządzenie nie będzie używane przez dłuższy czas.

**19. Serwisowanie** — nie należy próbować własnoręcznie przeglądnąć urządzenia. Otwieranie pokrywy może spowodować kontakt z niebezpiecznym napięciem i narażać użytkownika na inne niebezpieczeństwa. Konserwacją i naprawą sprzętu zajmują się wyłącznie wykwalifikowani pracownicy serwisu.

**20.** Gdy urządzenie nie jest używane, należy odłączyć jego wtyczkę zasilania od gniazdka sieciowego. Gdy urządzenie jest podłączone do źródła zasilania, znajduje się w trybie czuwania i nie jest całkowicie wyłączone.

**21. Części zamienne** — przy wymianie części należy sprawdzić, czy pracownik serwisu użył części zamiennych zalecanych przez producenta lub też czy części są identyczne jak część oryginalna. Dokonywanie wymiany na niezatwierdzone części grozi wybuchem pożaru, porażeniem prądem elektrycznym lub innymi niebezpieczeństwami.

**22. Główne bezpieczniki** — aby zabezpieczyć w sposób ciągły urządzenie przed pożarem, należy używać bezpieczników właściwego typu i parametrów. Parametry bezpieczników w danym zakresie napięcia są zaznaczone na urządzeniu.

**23.** Nie wolno zwiększać głośności przy słuchaniu części utworu o małej głośności lub przy braku wejściowego sygnału audio. W innym wypadku może dojść do uszkodzenia głośnika przy gwałtownym wzroście natężenia sygnału.

**24.** Jedynym sposobem całkowitego odłączenia urządzenia od źródła zasilania jest odłączenie kabla zasilania z gniazdka zasilania lub z urządzenia. Gniazdko sieciowe lub wejście kabla zasilania do urządzenia muszą być zawsze dostępne w trakcie używania produktu.

**25.** Urządzenie powinno się ustawić w pobliżu gniazdka sieciowego lub przedłużacza i w taki sposób, aby zawsze było dostępne.

26. Maksymalna temperatura otoczenia urządzenia wynosi 35°C.

27. **Wskazówki dotyczące wyłączeń elektrostatycznych** — jeśli działanie urządzenia jest zakłócone wyłączeniami elektrostatycznymi, należy go wyłączyć i ponownie włączyć lub przenieść urządzenie w inne miejsce.

### 28. Bateria

a. Baterie nie mogą być narażone na działanie nadmiernego ciepła, jak np. promieni słonecznych, ognia itp.

b. Podczas utylizacji baterii należy zwrócić uwagę na aspekty ochrony środowiska.

c. Przestroga dotycząca używania baterii: aby nie dopuścić do rozszczelnienia baterii, które może spowodować obrażenia ciała bądź uszkodzenie urządzenia:

- Podczas wkładania baterii zwrócić uwagę na jej polaryzację (+ i -).

- Nie wolno jednocześnie używać różnych baterii — starych i nowych baterii standardowych i alkalicznych itd.

- Należy wyjąć baterie z urządzenia, gdy nie będzie ono używane przez dłuższy czas.



Właścicielem znaków towarowych i logo Bluetooth® jest firma Bluetooth SIG, Inc. USA. Użycie tych znaków i logo podlega licencji. Inne znaki i nazwy handlowe należą do odpowiednich właścicieli.

### Uwaga dotycząca ERP2 (urządzeń związanych z energią)

Niniejsze urządzenie z ekoprojektem spełnia wymagania etapu 2 Rozporządzenia Komisji (WE) nr 1275/2008 wprowadzającego dyrektywę 2009/125/WE dotyczącą poboru energii przez wyłączone i znajdujące się w trybie czuwania urządzenia elektroniczne do zastosowań biurowych i domowych. Po upływie 15 minut bez wejściowego sygnału audio urządzenie automatycznie przejdzie w tryb czuwania. Informacje na temat przywrócenia normalnego działania można znaleźć w instrukcji obsługi.

### Ważna informacja:

Niniejsze urządzenie jest wyposażone w funkcję trybu oszczędzania energii: jeśli w ciągu 15 minut nie jest podawany do niego żaden sygnał wejściowy, urządzenie automatycznie przejdzie w tryb czuwania w celu oszczędzania energii (norma ERP 2). Należy zauważyć, że ustawienie niskiego poziomu głośności w źródle sygnału audio może zostać rozpoznane jako stan „braku sygnału audio”: może to mieć wpływ na zdolność wykrywania sygnału z urządzenia oraz spowodować automatycznie przejście w tryb czuwania. W takim wypadku należy przywrócić transmisję sygnału audio lub zwiększyć poziom głośności w źródle sygnału audio (odtwarzaczu MP3 itp.) w celu wznowienia odtwarzania. Jeśli problem nie ustąpi, prosimy o kontakt z lokalnym serwisem.

## OSTRZEŻENIE

Urządzenie nie powinno być używane przez osoby (w tym dzieci) o obniżonej sprawności fizycznej, sensorycznej lub umysłowej oraz osoby z niewystarczającą wiedzą i doświadczeniem, jeśli nie znajdują się one pod nadzorem osoby odpowiedzialnej za ich bezpieczeństwo i nie zostały poinstruowane jak bezpiecznie używać urządzenia. Obecność osób dorosłych jest wymagana, jeśli urządzenie obsługują dzieci; pozwoli to zapewnić bezpieczne korzystanie z urządzenia.

1. Aby nie dopuścić do ewentualnej utraty słuchu, nie wolno słuchać głośno muzyki przez dłuższy czas; dotyczy to zwłaszcza gwałtownego wzrostu poziomu głośności.



2. Nie wolno pozostawić pracującego urządzenia bez nadzoru! Należy wyłączać urządzenie, gdy nie jest ono używane, nawet przez krótką chwilę.

3. Urządzenia nie wolno obsługiwać za pośrednictwem zewnętrznego zegara z układem czasowym ani za pomocą oddzielnego układu ze zdalnym sterowaniem.

4. Aby uniknąć zagrożenia w przypadku uszkodzenia przewodu zasilania, wymianę powinien wykonać producent, autoryzowany punkt serwisowy lub inna osoba posiadająca odpowiednie kwalifikacje.

5. Przed przystąpieniem do obsługi urządzenia należy sprawdzić, czy jego napięcie odpowiada napięciu występującemu w lokalnej sieci zasilającej.

3. Urządzenia nie wolno obsługiwać za pośrednictwem zewnętrznego zegara z układem czasowym ani za pomocą oddzielnego układu ze zdalnym sterowaniem.
4. Aby uniknąć zagrożenia w przypadku uszkodzenia przewodu zasilania, wymianę powinien wykonać producent, autoryzowany punkt serwisowy lub inna osoba posiadająca odpowiednie kwalifikacje.
5. Przed przystąpieniem do obsługi urządzenia należy sprawdzić, czy jego napięcie odpowiada napięciu występującemu w lokalnej sieci zasilającej.
6. Nie wolno zakrywać otworów wentylacyjnych urządzenia np. gazetami, obrusem, zasłonami itp. Należy upewnić się, że nad urządzeniem jest co najmniej 20 cm wolnego miejsca, a z każdej jego strony — co najmniej 5 cm.
7. Nie należy dopuszczać do tego, aby na urządzenie kapała lub wylewała się ciecz, ani nie należy stawiać na nim przedmiotów wypełnionych cieczami, takich jak wazon.
8. Aby uniknąć pożaru lub porażenia prądem elektrycznym, należy chronić urządzenie przed gorącymi miejscami, działaniem deszczu, wilgoci i pyłu.
9. Nie wolno ustawiać urządzenia w pobliżu jakichkolwiek źródeł wody, np. kranów, wanien, pralek lub basenów pływackich. Urządzenie należy ustawić na równym i stabilnym podłożu.
10. Nie wolno narażać urządzenia na silne pole magnetyczne.
11. Nie wolno stawiać urządzenia bezpośrednio na wzmacniaczu lub amplitunerze.
12. Nie wolno stawiać urządzenia w wilgotnym miejscu, gdyż wilgoć ma szkodliwy wpływ na podzespoły elektryczne.
13. Po wniesieniu urządzenia z zimnego do ciepłego miejsca lub do wilgotnego miejsca może dojść do kondensacji wilgoci na soczewce wewnątrz odtwarzacza. W takiej sytuacji urządzenie nie będzie działać prawidłowo. Należy pozostawić włączone urządzenie na około jedną godzinę, aby umożliwić odparowanie wilgoci.
14. Nie wolno czyścić urządzenia rozpuszczalnikami chemicznymi, gdyż mogą one zniszczyć lakier obudowy. Urządzenie wyciera się czystą, suchą lub nieznacznie zwilżoną ściereczką.
15. Podczas wyciągania wtyczki z gniazdka ściennego należy zawsze ciągnąć za wtyczkę, nigdy za kabel zasilania.
16. Wtyczka sieciowa jest używana do odłączania napięcia zasilającego i powinna być zawsze dostępna.

## UWAGA



### Deklaracja

Niniejszym Blaupunkt Competence Center 2N-Everpol Sp. z o.o. oświadcza, że to urządzenie jest zgodne z wymogami i innymi odpowiednimi postanowieniami dyrektywy 2014/53 / UE. Pełną deklarację zgodności można uzyskać na stronie [www.blaupunkt.com](http://www.blaupunkt.com) w zakładce produktu.

Podmiot odpowiedzialny: 2N-Everpol Sp. z o.o., Puławska 403A, 02-801 Warszawa, Polska,  
Telefon: +48 22 331 99 59, e-mail: [info@everpol.pl](mailto:info@everpol.pl)



Produkt został wyprodukowany z wysokiej jakości materiałów i podzespołów, które można poddać recyklingowi i ponownie użyć.



Jeśli na urządzeniu znajduje się znak przekreślonego kosza na śmieci, oznacza to, że produkt jest objęty postanowieniami dyrektywy europejskiej 2012/19/EU. Należy zapoznać się z wymaganiami dotyczącymi lokalnego systemu zbiórki odpadów elektrycznych i elektronicznych. Należy postępować zgodnie z lokalnymi przepisami. Nie wolno wyrzucać tego produktu razem ze zwykłymi odpadami domowymi. Prawidłowe usunięcie starego produktu zapobiegnie potencjalnym negatywnym skutkom dla środowiska naturalnego i zdrowia ludzkiego.



Urządzenie jest wyposażone w baterie objęte dyrektywą europejską 2013/56/EU. Baterii nie wolno wyrzucać razem z odpadami gospodarstwa domowego. Należy zapoznać się z lokalnymi przepisami dotyczącymi oddzielnej zbiórki baterii, ponieważ prawidłowa utylizacja zapobiegnie potencjalnym negatywnym skutkom dla środowiska naturalnego i zdrowia ludzkiego.

## Informacje o ochronie środowiska naturalnego

Opakowanie zawiera tylko niezbędne elementy. Dołożono wszelkich starań, aby trzy materiały składowe opakowania były łatwe do oddzielenia: karton (pudełko), pianka polistyrenowa (zabezpieczenia wewnątrz) i polietylen (torebki, arkusz ochronny). Urządzenie wyprodukowano z materiałów, które można poddać recyklingowi i użyć ponownie po ich demontażu przez wyspecjalizowaną firmę. Należy przestrzegać lokalnych przepisów dotyczących utylizacji materiałów opakowaniowych, zużytych baterii i niepotrzebnych urządzeń.

Nagrywanie i odtwarzanie materiałów może wymagać uzyskania zgody. Patrz ustawa o prawach autorskich i prawach wykonawców/artystów

## Panel sterowania

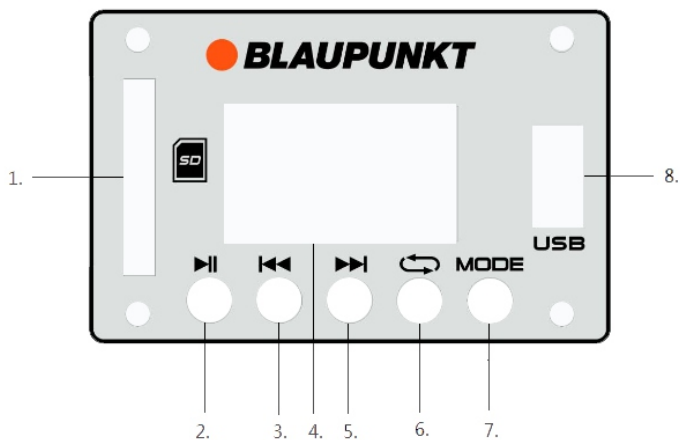

- |                                |                              |
|--------------------------------|------------------------------|
| 1- Wejście karty SD            | 2-Przycisk odtwarzania/pauzy |
| 3- Przycisk „poprzedni”        | 4-Wyświetlacz                |
| 5- Przycisk „następny”         | 6-Przycisk powtarzania       |
| 7- Przycisk wyboru trybu pracy | 8-Złącze USB                 |

## Pilot

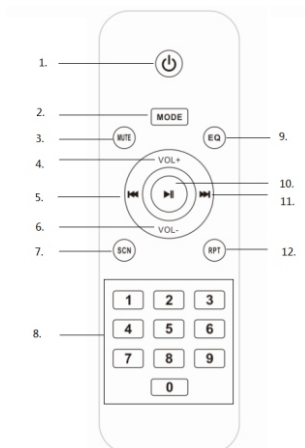

- |   |                                   |
|---|-----------------------------------|
| 1- Przycisk zasilania   | 2-Przycisk wyboru trybu pracy     |
| 3- Przycisk wyciszenia  | 4-Przycisk zwiększania głośności  |
| 5- Przycisk „poprzedni”   | 6-Przycisk zmniejszania głośności |
| 7- Przycisk skanowania stacji radiowych   | 8-Przyciski numeryczne            |
| 9- Przycisk equalizera (normalny, rock, pop, klasyczna, jazz, wiadomości)                       | 11-Przycisk „następny”            |
| 10- Przycisk odtwarzania/pauzy  |                                   |
| 12- Przycisk powtarzania (powtarzanie jednego utworu / losowo / powtarzanie wszystkich utworów) |                                   |

### Podłączenie zasilania

Należy sprawdzić, czy źródło zasilania odpowiada znamionowej wartości napięcia podanej na panelu urządzenia. Jeżeli napięcie to nie odpowiada napięciu znamionowemu, należy skontaktować się z przedstawicielem handlowym lub z serwisem.

Włożyć żeńską końcówkę kabla zasilającego do gniazda w urządzeniu, a następnie podłączyć wtyczkę do gniazda sieciowego montowanego na ścianie. Następnie włączyć główny przycisk zasilania, aby uruchomić ekran wyświetlacza. Jego działanie będzie oznaczać, że zasilanie jest podłączone prawidłowo.

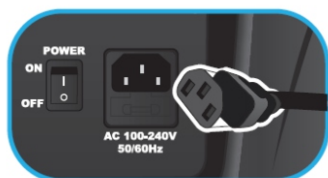

### Montaż baterii pilota zdalnego sterowania

Otworzyć pokrywę baterii i włożyć do niej 2 baterie AAA. Upewnić się, że ustawienie biegunowości baterii będzie odpowiadać dodatnim i ujemnym symbolom podanym w komorze na baterię. Następnie zamknąć pokrywę baterii.

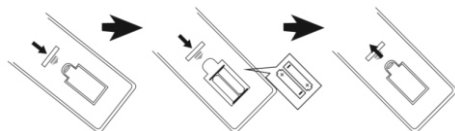

### Uwagi:

- Odległość pilota od urządzenia, zapewniająca najlepsze działanie, wynosi 5 metrów, bez żadnych przeszkód pomiędzy pilotem a sterowanym urządzeniem. Podczas obsługi pilotem należy skierować pilot na czujnik zdalnego sterowania znajdujący się z przodu urządzenia.
- Czułość pilota staje się coraz słabsza, gdy bateria jest wyczerpana. Należy ją wymienić na nową, by sterować urządzeniem.
- Należy wyjąć baterię w przypadku, gdy urządzenie nie jest używane przez długi czas.
- Baterię należy utylizować w sposób bezpieczny dla środowiska. Proszę zapoznać się ze szczegółowymi wytycznymi lokalnych władz w tym zakresie.

## Ogólna obsługa

1. **Włączanie/wyłączanie:** Przez przełączenie przycisku głównego zasilania na panelu można włączać lub wyłączać urządzenie; można również włączyć/wyłączyć stan gotowości przez wciśnięcie przycisku zasilania z pilota zdalnego sterowania.
2. **Wybór źródła odtwarzania:** Wciśnięcie przycisku wyboru trybu na panelu urządzenia lub na pilocie umożliwia przełączanie źródła odtwarzania kolejno pomiędzy opcjami FM/Bluetooth/Line-in/USB/karta SD.
3. **Regulacja głośności:** Przekręcenie pokrętkiem głośności na panelu urządzenia może zwiększyć lub zmniejszyć poziom głośności głównego wyjścia. Można również regulować głośność stopniowo przez wciśnięcie przycisku VOL +/- na pilocie, lecz ustawienie poziomu maksymalnej głośności za pomocą pilota jest ograniczone przez poziom głównego ustawienia głośności.
4. **Regulacja tonów wysokich i niskich:** Przez przekręcenie pokrętki tonów wysokich/niskich na panelu urządzenia można wyregulować barwę dźwięku wyjściowego.

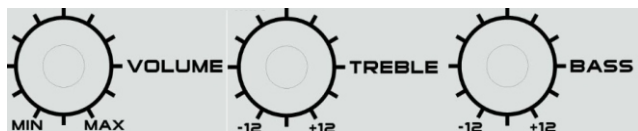

5. **Wyciszenie dźwięku:** Przez wciśnięcie przycisku wyciszenia na pilocie zdalnego sterowania można dokonać ściszenia dźwięku; wcisnąć ten przycisk ponownie, aby przywrócić dźwięk wyjściowy.
6. **Ustawienia equalizera:** Przez wciśnięcie przycisku EQ na pilocie zdalnego sterowania można przełączyć pomiędzy ustawieniami trybu equalizera EQ: normalny, rock, pop, klasyczny, jazz, wiadomości. (Funkcja ta jest dostępna tylko w trybie USB/SD i w Bluetooth).
7. **Odtwarzanie/pauza:** Wcisnąć ten przycisk, aby przerwać odtwarzanie muzyki i wcisnąć go ponownie, aby przywrócić odtwarzanie w trybie Bluetooth/USB/SD.
8. **Powtarzanie:** Wcisnąć ten przycisk, aby odtwarzać muzykę w jednym z trybów: powtarzanie jednego utworu / losowo / powtarzanie wszystkich utworów.
9. **Zasilanie i przeciążenie:** Kontrolka zasilania świeci się, gdy urządzenie podłączone jest do prądu. Czerwona kontrolka zacznie pulsować w razie wykrycia przeciążenia urządzenia. Dzieje się tak w celu ochrony głośnika. Należy zmniejszyć poziom głośności, aby zapobiec poważnemu uszkodzeniu głośnika. (Kontrolka zasilania jest dostępna tylko w serii PA).

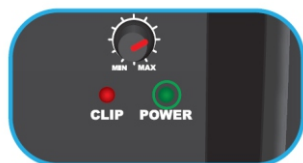

## Obsługa radia FM

Przed rozpoczęciem słuchania radia FM należy spróbować umieścić urządzenie w pobliżu okna lub w innym miejscu pozwalającym na lepszy odbiór fal radiowych. Urządzenie ma wbudowaną wewnętrzną antenę FM.

### 1. **Automatyczne skanowanie i ustawianie stacji radiowej (wszystko w jednym):**

Wcisnąć krótko przycisk odtwarzania/pauzy na panelu urządzenia lub wcisnąć przycisk skanowania na pilocie zdalnego sterowania, aby automatycznie zeskanować i zapisać dostępne stacje radiowe. Po zakończeniu skanowania urządzenie będzie odtwarzać pierwszą ustawioną stację. (Maksymalna liczba ustawionych stacji: 99).

### 2. **Wybieranie ustawionych stacji:** W trybie odbioru radia wcisnąć przycisk „następny”/„poprzedni” na panelu urządzenia lub na pilocie zdalnego sterowania, aby wybrać i odtwarzać kolejne stacje; można też wprowadzić odpowiedni numer ustawionej stacji za pomocą przycisków numerycznych na pilocie, aby szybko wybrać stację.

### 3. **Automatyczne strojenie i szybkie przejście na określoną stację FM:**

3-1. Wcisnąć i przytrzymać przez kilka sekund przycisk „następny”/„poprzedni” na panelu urządzenia lub na pilocie zdalnego sterowania, aby przeprowadzić automatyczne strojenie dostępnych stacji na wyższej lub niższej częstotliwości. Urządzenie zatrzyma się i zacznie odtwarzać dostępną stację, gdy ją znajdzie.

3-2. Wprowadzić odpowiednią częstotliwość za pomocą przycisków numerycznych na pilocie zdalnego sterowania, aby odtworzyć wybraną stację FM. Na przykład: w celu wybrania stacji radiowej nadającej na częstotliwości 89,8 Mhz należy wybrać cyfry 8, 9, 8 na pilocie zdalnego sterowania; urządzenie zacznie odtwarzać stację na częstotliwości 89,8 Mhz.

## Obsługa odtwarzania z USB/karty SD

Produkt ten zawiera funkcję dekodowania i odtwarzania z nośnika USB/karty SD. Przed rozpoczęciem obsługi należy skopiować muzykę w formacie MP3 na nośnik; najpierw należy wprowadzić nośnik do urządzenia, ponieważ tryb USB/SD jest dostępny tylko wtedy, gdy urządzenie zostało poprawnie włożone do jednostki. Następnie nośnik zostanie wykryty, a urządzenie zacznie automatycznie odtwarzać muzykę w formacie MP3.

1. **Wybór utworu (ścieżki):** Wcisnąć krótko przycisk „następny”/„poprzedni”, aby wybrać poprzedni lub następny utwór (ścieżkę); przytrzymać przycisk, aby szybko przewinąć do przodu lub wstecz odtwarzaną muzykę. Wcisnąć przycisk numeryczny na pilocie zdalnego sterowania, aby szybko wybrać odpowiedni utwór (ścieżkę).
2. W trybie USB można wybrać funkcje: odtwarzanie/pauza, wyciszenie, powtarzanie, equalizer, ustawianie tonów wysokich/niskich itd. Należy zapoznać się z opisem danej funkcji w ogólnej części niniejszej instrukcji obsługi.

## Obsługa Bluetooth

Urządzenie to zawiera funkcję Bluetooth, dzięki której można bezprzewodowo odtwarzać utwory muzyczne z innego urządzenia posiadającego funkcję Bluetooth (smartfon, tablet itd.).

1. Wcisnąć kilkakrotnie przycisk wyboru trybu, aby ustawić tryb Bluetooth; z głośnika emitowany jest dźwięk powiadomienia, co oznacza, że urządzenie jest gotowe do parowania.

2. Włączyć funkcję Bluetooth na swoim urządzeniu i odszukać inne dostępne urządzenia (zapoznać się z obsługą tej funkcji w odpowiedniej instrukcji obsługi); następnie zaznaczyć dostępne urządzenie z Bluetooth na liście urządzeń. Wybrać urządzenie o nazwie „BP (nazwa modelu serii PA/MB)” w celu sparowania.
3. Drugi dźwięk powiadomienia jest emitowany z głośnika po skutecznym sparowaniu urządzeń za pomocą funkcji Bluetooth.
4. Można teraz wybrać i odtwarzać utwory muzyczne ze swojego urządzenia Bluetooth; dźwięk będzie emitowany z głośnika.
5. Przez wciśnięcie przycisku „poprzedni” / „następny” można wybrać ostatni i następny utwór podczas odtwarzania.
6. W trybie Bluetooth można obsługiwać funkcje odtwarzania/pauzy, wyciszania, equalizera, regulacji tonów wysokich i niskich itd. Należy zapoznać się z opisem danej funkcji w ogólnej części niniejszej instrukcji obsługi.

### Uwagi:

- a. Nie można zagwarantować, że wszystkie urządzenia Bluetooth zostaną poprawnie sparowane ze sobą wskutek różnej ich budowy i różnych producentów tych urządzeń.
- b. Odległość zapewniająca najlepsze połączenie urządzenia w funkcji Bluetooth wynosi 10 metrów, bez żadnych przeszkód pomiędzy sparowanymi urządzeniami.
- c. Za pomocą funkcji Bluetooth można połączyć się jednocześnie z tylko jednym urządzeniem.
- d. W razie przychodzącego połączenia telefonicznego podczas odtwarzania przy pomocy funkcji Bluetooth odtwarzanie automatycznie zatrzyma się i będzie przywrócone dopiero po zakończeniu rozmowy telefonicznej.
- e. Przed parowaniem z kolejnym urządzeniem należy zakończyć aktualne połączenie Bluetooth; w przeciwnym wypadku nazwa modelu urządzenia nie zostanie wyświetlona na liście.

### Obsługa połączenia line-in/AUX/MP3

W celu nawiązania przewodowego połączenia i odtwarzania muzyki z innego odtwarzacza lub wzmacniacza należy postępować według poniższej instrukcji.

1. Przy pomocy właściwego kabla audio należy podłączyć złącze AUX IN typu jack (RCA lub Cannon) na panelu urządzenia, a drugą końcówkę podłączyć za pomocą złącza wyjściowego typu jack do zewnętrznego odtwarzacza, takiego jak MP3, CD, DVD, mikser itp. (Tylko model PA25 zawiera złącze typu Cannon).

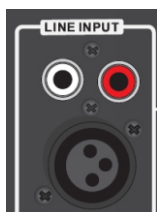

2. Wybrać rodzaj muzyki i odtworzyć ją na odtwarzaczu zewnętrznym; dźwięk będzie wtedy emitowany z głośnika.
3. W trybie odtwarzania liniowego główne sterowanie jest realizowane po stronie odtwarzacza zewnętrznego. Można jednak sterować głośnością, wyciszeniem dźwięku i regulować tony wysokie i niskie również w systemie głośnikowym.

### Wyjście liniowe/wyjście audio

Przy pomocy właściwego kabla audio należy podłączyć wyjście liniowe ze złączem typu jack (RCA lub Cannon) na panelu urządzenia, a drugą końcówkę podłączyć za pomocą złącza AUX IN typu jack z drugim aktywnym urządzeniem z systemem głośnikowym. Wtedy dźwięk będzie emitowany zarówno przez głośnik urządzenia, jak i przez inne urządzenie głośnikowe. Należy zauważyć, że główne sterowanie występuje po stronie głośników podczas trybu odtwarzania z wyjściem liniowym. (Funkcja ta jest dostępna tylko w modelach serii PA).

### Karaoke

Urządzenie zawiera funkcję mikrofonu, która umożliwi śpiewanie piosenki w domu lub na imprezie muzycznej. Należy podłączyć mikrofon do wejścia mikrofonowego typu jack za pośrednictwem złącza 6,5 mm lub złącza typu Cannon (nasz model zawiera mikrofon przewodowy 6,5 mm) i wyregulować odpowiednio poziom wyjścia mikrofonowego przez regulację głośności za pomocą pokrętła. Następnie można zacząć śpiewać.

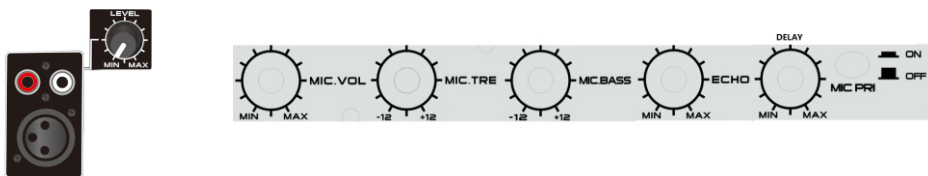

### Wskazówki:

- a. Jeśli korzysta się z mikrofonu do obsługi funkcji karaoke, można regulować ustawienie tonów wysokich/niskich, echa, ustawienia opóźnienia poprzez obrót odpowiednim pokrętłem.
- b. Podczas regulacji głośności, tonów wysokich/niskich, echa na wysokim poziomie, wskutek przeciążenia i zniekształceń na mikrofonie, mogą występować duże szумы na wyjściu z głośników. Nie jest to wada. Należy powoli obracać pokrętło i zwiększać odpowiednie ustawienia lub cofnąć je. W razie wystąpienia dużego hałasu można też wyłączyć i włączyć ponownie mikrofon.
- c. W naszym modelu urządzenia występuje funkcja pierwszeństwa mikrofonu. Jeżeli jest ona wybrana, wtedy głos z karaoke będzie wychodził z głośników z opcją pierwszeństwa (bez tła muzycznego); tło muzyczne zostanie przywrócone automatycznie po zakończeniu śpiewania.
- d. W tym samym czasie można używać funkcji karaoke i słuchać muzyki; w razie potrzeby zwiększenia głośności karaoke, a zmniejszenia głośności tła muzycznego, można spróbować wyregulować osobno głośność mikrofonu i główne pokrętło do regulacji głośności. (Szczególnie w modelu PA25 należy pojedynczo zwiększać lub zmniejszać głośność tła muzycznego przez regulację pokrętła poziomu, które znajduje się obok złącza liniowego Line-in typu jack).
- e. Mikrofon należy wyłączyć, gdy kładzie się go obok głośnika; w przeciwnym razie spowoduje to duży hałas.

### Zasilanie z baterii i ładowanie

Nasz model posiada wbudowaną baterię z możliwością ładowania, która umożliwia odtwarzanie muzyki na zewnątrz pomieszczeń bez podłączenia zasilania prądem zmiennym. Urządzenie rozpocznie ładowanie dopiero po podłączeniu zasilania prądu zmiennego. Dioda ładowania będzie się świecić w kolorze czerwonym podczas ładowania i zmieni kolor na zielony, gdy bateria będzie całkowicie naładowana. W razie wyczerpania baterii muzyka na wyjściu z głośnika będzie nieprawidłowo odtwarzana lub zniekształcona. W celu odtwarzania muzyki należy naładować baterię. (Model PA25 nie ma wbudowanej baterii).

Urządzenie posiada także złącze typu jack do połączenia z baterią 12V DC, co umożliwia bezpośrednie połączenie z innym zewnętrznym źródłem zasilania 12V.

### Uwaga:

Żywotność baterii będzie dłuższa, jeśli przestrzegane są poniższe proste wskazówki dotyczące ładowania i przechowywania baterii.

- W czasie kilku pierwszych ładowań należy naładować baterię całkowicie.
- Ładować i przechowywać urządzenie w zakresie temperatur 5°C – 35°C (40°F – 95°F).
- Nie należy ładować baterii dłużej niż 24 godziny. Nadmierne ładowanie i rozładowywanie baterii może skrócić jej żywotność.
- Żywotność baterii naturalnie skraca się wraz z czasem.
- Głośnik może odtwarzać muzykę podczas ładowania baterii. Głośnik należy wyłączyć i wyjąć wtyczkę z gniazda zasilania, jeżeli urządzenie nie będzie używane przez dłuższy czas.
- Wydłużony czas ładowania i rozładowania będzie miał wpływ na żywotność baterii, a czas odtwarzania zostanie skrócony. Producent nie może zagwarantować ciągle tej samej jakości odtwarzania; nie jest to objęte gwarancją i serwisem.
- Czas ładowania: około 5-9 godzin; Czas odtwarzania muzyki: około 3.5 godzin.

### Lokalizacja

Głośnik został zaprojektowany do umieszczenia go na podłodze, stole lub na statywie (dostępny tylko w modelach o małych rozmiarach w serii PA; statyw nie jest dostępny w dostawie). Należy unikać umieszczania urządzenia w rogu pomieszczenia lub zwracania go w stronę ściany, co może powodować zakłócenia dźwięku spowodowane zwiększeniem niskiej częstotliwości.



## Usuwanie usterek

### 1. Głośnika nie można włączyć.

- a. Należy sprawdzić, czy podłączenie zasilania jest prawidłowe i czy główny przełącznik zasilania jest włączony.
- b. Należy doładować baterię w razie jej wyczerpania.

### 2. Brak dźwięku na wyjściu.

- a. Sprawdzić, czy źródło odtwarzania jest prawidłowo wybrane, a także sprawdzić stan połączenia na kablu audio.
- b. Spróbować wyregulować dźwięk pokrętle głośności.

### 3. Zniekształcenie dźwięku.

- a. Należy spróbować wyregulować jakość dźwięku i odtwarzać muzykę przy niskim poziomie głośności.
- b. Sprawdzić stan regulacji tonów wysokich i tonów niskich.

### 4. Szumy w tle stacji FM.

- a. Spróbować przesunąć urządzenie w inne miejsce w celu uzyskania lepszego odbioru.
- b. Przeprowadzić skanowanie stacji i przełączyć urządzenie na słuchanie innej stacji.

## Specyfikacja

Źródło zasilania: AC 110 – 240V, 50/60 Hz.

Częstotliwość fal FM: 87,5 – 108,0 MHz;

Parametry USB: 5V, 200mA, wersje 2.0, obsługiwana pamięć masowa do 32 GB.

Bluetooth: V2.1+EDR, zasięg 10 metrów.

Moc wyjściowa RMS: 35W dla modelu PA10.

38W dla modelu PA12.

42W dla modelu PA15.

160W dla modelu PA25.

35W dla modelu MB06.

36W dla modelu MB10.

Regulacja tonów wysokich i niskich: -12 dB do +12 dB.

Wbudowana bateria ołowio-wodowa z możliwością ładowania: Model PA10/12/15, MB06/10.

Pobór mocy: 50W (160W dla modelu PA25).

Pobór mocy w trybie czuwania: < 1 W.

(Powyższa specyfikacja może być uaktualniona bez wcześniejszego uprzedzenia).

## Informacja dla użytkowników o sposobie postępowania ze zużytym sprzętem elektrycznym i elektronicznym.



Symbol przekreślonego kołowego kontenera na odpady umieszczony na produktach informuje, że zużytego sprzętu elektrycznego i elektronicznego nie można wyrzucać wraz z odpadami komunalnymi. Wyrzucając elektrośmieci do kontenera stwarzasz zagrożenie dla środowiska. Segregując i przekazując do przetworzenia, odzysku, recyklingu oraz utylizacji zużyte urządzenia elektryczne i elektroniczne chronisz środowisko przed zanieczyszczeniem i skażeniem, przyczyniasz się do zmniejszenia stopnia wykorzystania zasobów naturalnych oraz obniżenia kosztów produkcji nowych urządzeń. Szczegółowe informacje o najbliższym punkcie zbiórki można uzyskać bezpośrednio od sprzedawcy lub w firmie Blaupunkt Competence Centre, 2N-Everpol Sp. z o.o., ul. Puławska 403A, 02-801 Warszawa, tel. +48 22 331 9959, email: [info@blaupunkt-audio.pl](mailto:info@blaupunkt-audio.pl)



Děkujeme za koupi našeho výrobku. Prosíme o důkladné seznámení se s tímto návodem před přistoupením k obsluze zařízení. Návod zachovejte pro případné další použití v provozu zařízení.

**Důležité:** Tento návod je univerzální a slouží jak pro modely série PA, tak i MB. Objednaný model nemusí obsahovat všechny popsané funkce v tomto návodu k obsluze. Uživatel v takové situaci může použít takovou část návodu k obsluze, která obsahuje funkci objednaného modelu.

## DŮLEŽITÉ BEZPEČNOSTNÍ POKYNY



**PRZESTROGA**

ZAGROŻENIE PORAŻENIEM  
ELEKTRYCZNYM  
NIE OTWIERAĆ



NEBEZPEČÍ ÚRAZU ELEKTRICKÝM PROUDEM!  
NEOTVÍREJTE!

### Upozornění:

Pro snížení rizika úrazu elektrickým proudem nezasahujte do vnitřních částí přístroje a neodstraňujte jeho kryt. V případě poruchy svěťte servis produktu autorizovanému servisu.

### Vysvětlení grafických symbolů:



Symbol blesku v trojúhelníku označuje neizolovaný materiál v jednotce, který může způsobit úraz elektrickým proudem. Pro bezpečnost všech ve vaší domácnosti, prosím, neodstraňujte kryt výrobku.



Symbol vykřičníku v trojúhelníku upozorňuje na funkce, o kterých byste si měli pozorně přečíst přiložené informace, abyste zabránili potížím s provozem a údržbou zařízení.

K dosažení Vaší nejvyšší spokojenosti a radosti z používání našeho produktu, přečtěte si prosím nejdříve pečlivě tento návod a seznamte se s jeho funkcemi před tím, než jej začnete používat. To Vám zajistí léta bezproblémového výkonu produktu a požitek z hudby.

## Důležitá upozornění

Tyto bezpečnostní a provozní pokyny uchovejte pro budoucí použití.

- a. Přístroj nesmí být vystaven vodě a umístěn ve vlhkém prostředí (např. v koupelně).
- b. Výrobek by neměl být umístěn:
  - a). na místech vystavených přímému slunečnímu záření nebo v blízkosti topných těles.
  - b). na jiných stereofonních zařízeních, která vyzařují příliš tepla.
  - c). na místech, kde by bylo zamezeno ochlazování přístroje pomocí jeho ventilátoru nebo v prašném prostředí.
  - d). na místech, která konstantně vibrují.
  - e). na vlhkých a mokrých prostorech.
  - f). v blízkosti zapálených svíček nebo jiných zdrojů otevřeného ohně.
- c. Výrobek používejte pouze podle pokynů v této příručce.
- d. Před prvním zapnutím přístroje se ujistěte, že je napájecí kabel správně připojen. Z bezpečnostních důvodů neodstraňujte žádné kryty ani se nepokoušejte získat přístup k vnitřku výrobku. Nepokoušejte se odstranit šroubky, nebo otvírat kryt jednotky. Servis produktu a veškeré opravy vždy svěřte autorizovanému servisu a jeho kvalifikovanému personálu.

## BEZPEČNOSTNÍ POKYNY

- 1. Čtete pokyny** – před uvedením přístroje do provozu si přečtete veškeré bezpečnostní a provozní pokyny a návod k obsluze.
- 2. Uchovejte návod k obsluze** – tento návod k obsluze uschovejte pro budoucí použití.
- 3. Dbejte varování** – všechna varování na produktu a v návodu k obsluze je třeba dodržovat.
- 4. Postupujte podle pokynů** – pokyny pro provoz a bezpečnostní pokyny je třeba dodržovat.
- 5. Instalace** – instalujte výrobek v souladu s pokyny výrobce.
- 6. Napájecí zdroje** – tento produkt napájejte pouze z druhu zdroje, který je uveden na napájecím kabelu. Pokud si nejste jisti, jaký typ napájení máte doma, obraťte se na svého prodejce výrobků nebo místní energetickou společnost.
- 7. Uzemnění nebo polarizace** – výrobek nemusí být uzemněn. Ujistěte se, že zástrčka napájecího kabelu je zcela zasunuta do elektrické zásuvky nebo do prodlužovacího kabelu tak, aby bylo zamezeno vzniku přechodového odporu a tím možného rizika vzniku požáru. Používáte-li prodlužovací napájecí kabel nebo neoriginální napájecí kabel od jiného výrobce, než který je dodáván jako součást balení s výrobkem, musí být tento neoriginální kabel vybaven příslušnými kontakty pro propojení s výrobkem a musí mít bezpečnostní schválení pro použití v dané zemi.
- 8. Ochrana napájecího kabelu** – napájecí kabely by měly být vedeny tak, aby nebyly přehnuty, stačeny předměty umístěnými na nebo proti nim, po napájecím kabelu by nemělo být chozeno. Před těmito nežádoucími vlivy chraňte zejména konektory kabelů na zapojení do zásuvky a pro napojení s produktem.
- 9. Přetížení** – nepřetěžujte elektrické zásuvky, prodlužovací kabely nebo vícenásobné zásuvky, následkem takového přetížování je zvýšené riziko požáru nebo úrazu elektrickým proudem.
- 10. Větrání** – výrobek musí být umístěn na řádně větrané místo. Nepokládejte výrobek na postel, pohovku, nebo jiný podobný povrch. Nezakrývejte výrobek věcmi, jako jsou ubrusy, noviny, apod.
- 11. Teplo** – tento produkt by neměl být umístěn v blízkosti zdrojů tepla, jako jsou radiátory, regulátory tepla, kamna, zesilovače a jiná zařízení, která produkují teplo. Na přístroji nesmí být umístěn žádný zdroj otevřeného ohně, například zapálené svíčky.
- 12. Voda a vlhkost** – pro snížení rizika požáru nebo úrazu elektrickým proudem, nevystavujte výrobek kapající, stříkající nebo tekoucí vodě a nadměrné vlhkosti, např. v sauně či koupelně. Nepoužívejte tento výrobek v blízkosti vody, například u vany, umyvadla, dřezu, kádě, ve vlhkém sklepě, v blízkosti bazénu apod.
- 13. Vniknutí předmětů a tekutin** – nikdy nevkládejte jakékoli cizí předměty do otvorů výrobku, mohly by se dotknout míst pod vysokým napětím nebo by mohly způsobit zkrat, což může vést k požáru nebo úrazu

elektrickým proudem. Nikdy nelijte jakoukoli tekutinu jakéhokoliv druhu na výrobek ani do výrobku. Neumísťujte jakýkoli předmět obsahující tekutinu na povrch výrobku (např. váza, sklenička s vodou apod.).

**14. Čištění** – před čištěním odpojte výrobek z elektrické zásuvky. Prach z přístroje odstraňujte suchým hadříkem. Chcete-li používat aerosolové čisticí spreje, nestříkejte přímo na výrobek; nastříkejte čisticí prostředek na hadřík a poté aplikujte. Dávejte pozor, aby nedošlo k poškození hrací jednotky.

**15. Příslušenství** – nepoužívejte neoriginální příslušenství, které není doporučeno výrobcem produktu, neoriginální příslušenství může ohrozit bezpečné používání a funkci výrobku.

**16. Umístění** – neumísťujte výrobek na nestabilní vozík, stojan, trojnožku, konzolu nebo stolec. Výrobek může spadnout a způsobit vážné zranění dětem nebo dospělým a může dojít k vážnému poškození výrobku. Používejte pouze se stabilním vozíkem, stojanem, trojnožkou, držákem nebo stolem, nebo zařízením doporučeným výrobcem nebo prodáváním spolu s výrobkem. Pokud je nutná jakákoliv montáž výrobku, řiďte se pokyny výrobce a používejte pouze montážní příslušenství doporučené výrobcem.

**17. Manipulace s produktem** – při přemísťování produktu na vozíku je nutno dodržovat opatrnost. Prudká změna směru, prudké zastavení, vysoká rychlost nebo nerovný povrch mohou způsobit převrhnutí vozíku a tím případné poškození produktu.

**18. Období nepoužívání** – pokud je zařízení delší dobu nepoužíváno musí být napájecí kabel přístroje odpojen z elektrické zásuvky. Odpojte napájecí kabel z elektrické zásuvky během bouřky.

**19. Servis** – nepokoušejte se o servis nebo o opravu tohoto přístroje svépomocí, otevření nebo odstranění krytů přístroje vás může vystavit nebezpečí úrazu elektrickým proudem nebo jinému nebezpečí. Veškeré opravy přístroje svěřte kvalifikovanému servisnímu personálu autorizovaného servisu.

**20. Prosím, pokud není v provozu, odpojte napájecí kabel z hlavního zdroje energie nebo z elektrické zásuvky ve zdi. Ve chvíli, kdy je napájecí kabel zapojen ke zdroji elektrické energie, je systém v pohotovostním režimu, to znamená, že přístroj není zcela vypnutý a proudí do něj elektrická energie.**

**21. Náhradní díly** – pokud jsou potřeba náhradní díly, ujistěte se, že servisní technik použil náhradní díly, které jsou specifikované výrobcem nebo mají stejné vlastnosti jako originální díly. Neoprávněná výměna může vést k požáru, úrazu elektrickým proudem nebo způsobit jiné nebezpečí.

**22. Síťové pojistky** – pro trvalou ochranu proti požáru, používejte pouze správný typ pojistek. Správná specifikace pojistek je pro každý rozsah napětí vyznačena na výrobku.

**23. Nevyšvujzte příliš hlasitost při poslechu pasáží s velmi nízkou úrovní hlasitosti nebo při náhlé úplné absenci zvuku. Pokud tak učiníte, může ve chvíli opětovného zvýšení úrovně hlasitosti přehrávané pasáže dojít k poškození reproduktorů.**

**24. Pokud chcete přístroj úplně odpojit od napájení, musíte odpojit napájecí kabel od přístroje nebo od elektrické zásuvky. Elektrická zásuvka nebo vstup pro napájecí kabel k výrobku musí zůstat volně přístupné po celou dobu používání přístroje v provozu.**

**25. Je vhodné umístit produkt do blízkosti elektrické zásuvky nebo prodlužovačky, které musí být snadno přístupné.**

**26. Nejvyšší teplota prostředí vhodná pro tento výrobek je 35 ° C.**

**27. ESD tip** – Pokud dojde k vyresetování přístroje nebo není obnoven jeho provoz z důvodu elektrostatického výboje, je třeba výrobek vypnout, odpojit napájecí kabel a pak jej znovu připojit, případně přesunout přístroj na jiné místo.

#### **28. Baterie**

1. Baterie nesmí být vystaveny nadměrnému teplu, jako například působení přímého slunečního světla, ohně a podobně.
2. Používané baterie by měly být vhodné pro ekologickou likvidaci baterií.
3. **UPOZORNĚNÍ pro používání baterií** – pro zamezení úniku elektrolytu z baterie, který může způsobit poranění, poškození majetku nebo přístroje:
  - Všechny baterie nainstalujte správně, + a - jak je vyznačeno na přístroji.
  - Nekombinujte baterie (staré a nové nebo uhlíkové a alkalické apod.)
  - Pokud nebudete přístroj delší dobu používat, vyjměte baterie ven (může dojít k jejich vytečení a tím k poškození přístroje).



Bluetooth® název i logo jsou registrované obchodní známky společnosti Bluetooth SIG, Inc. a její použití je zatížené licencí. Ostatní obchodní známky a jména jsou vlastněny jejich vlastníky.

### ERP2 - (EnergyRelatedProducts) poznámka

Tento výrobek je ve shodě s ecodesignem a požadavky 2. stupně (EC)1275/2008 provádějící Nařízení EU2009/125/EC ohledně spotřeby elektrické energie elektronických zařízení pro domácnosti a kanceláře v pohotovostním režimu a vypnutém stavu. Přístroj se automaticky přepne do pohotovostního režimu, pokud po dobu 15 minut nepřichází do audio vstupu žádný signál.

### Důležité upozornění:

Tento přístroj je vybaven režimem pro úsporu energie: přehrávač se automaticky přepne do pohotovostního režimu, pokud po dobu 15 minut nepřichází do audio vstupu žádný signál (dle ERP2 standardu). Vezměte prosím na vědomí, že nízká hlasitost přicházejícího signálu může být interpretována zařízením jako situace kdy nepřichází žádný audio signál a může dojít k přepnutí do pohotovostního režimu. Pokud tato situace nastane, připojte znovu zdroj zvukového signálu, nebo zvýšte hlasitost zdrojového signálu (mp3 přehrávače, atp.).

### Varování

Tento spotřebič není určen pro používání osobami (včetně dětí) se sníženými fyzickými, smyslovými nebo duševními schopnostmi, nebo osobami bez patřičných zkušeností a znalostí, pokud jim nebyl poskytnut dohled nebo instrukce týkající se použití spotřebiče osobou zodpovědnou za jejich bezpečnost. Děti by měly být pod dozorem, aby se zajistilo, že si se spotřebičem nebudou hrát.

1. Chcete-li zabránit možnému poškození sluchu, neposlouchejte delší dobu hudbu a rádio puštěné příliš nahlas.



2. Nikdy nenechávejte zapnutý přístroj bez dozoru! Vypněte přístroj vždy, kdy jej nepoužíváte, byť jen na krátkou dobu.

3. Spotřebič není určen pro provoz prostřednictvím externího časovače nebo samostatného dálkového ovládání.

4. Je-li napájecí kabel poškozen, musí být nahrazen výrobcem, jeho servisním zástupcem (autorizovaným servisem) nebo obdobně kvalifikovanými pracovníky, aby se předešlo nebezpečí.

5. Před použitím tohoto systému zkontrolujte napětí, abyste se ujistili, že je totožné s napětím vaší místní elektrické sítě.

6. Přístroj nesmí mít zakryté větracích otvorů předměty, jako jsou noviny, ubrusy, záclony, atd. Ujistěte se, že nad přístrojem je nejméně 20 cm volného prostoru a kolem něj z každé strany nejméně 5 cm volného prostoru.

7. Přístroj nesmí být vystaven tekoucí, kapající nebo stříkající vodě. Předměty naplněné kapalinami, jako jsou např. vázy, nesmí být umístěny na přístroji.

8. Aby nedošlo k požáru nebo úrazu elektrickým proudem, neumísťujte toto zařízení na horkých místech, nevystavujte ho dešti, vlhkosti nebo prachu.

9. Neumisťujte tento přístroj v blízkosti jakýchkoliv zdrojů vody, např. kohouty, vany, pračky nebo bazény. Ujistěte se, že je přístroj umístěn na suchém, stabilním povrchu.

10. Neumisťujte tento přístroj v blízkosti silného magnetického pole.

11. Nepokládejte přístroj na zesilovače nebo přijímače.

1. Neumistujte tento přístroj na vlhkém prostředí, vlhkost bude mít vliv na životnost elektrických komponent.
2. Pokud systém bezprostředně přemístíte z chladného do teplého prostředí, nebo pokud je umístěn ve velmi vlhké místnosti, může dojít ke kondenzaci vlhkosti uvnitř přehrávače. Pokud k tomu dojde, systém může být poškozen a nebude fungovat správně. Prosím, nechte systém zapnutý přibližně po dobu jedné hodiny, dokud se vlhkost neodpaří.
3. Nečistěte jednotku chemickými rozpouštědly, ta mohou poškodit povrch zařízení. Přístroj otřete čistým, suchým nebo lehce navlhčeným hadříkem.
4. Při odpojování napájecího kabelu ze zásuvky, tahejte přímo za zástrčku, nikdy ne za kabel.
5. Síťová zástrčka je používána jako odpojovací zařízení, odpojovací zařízení musí být vždy připraveno k použití.

## POZNÁMKA



### Prohlášení o shodě

Blaupunkt Competence Center 2N-Everpol Sp. z o.o. tímto prohlašuje, že je toto zařízení v souladu se základními požadavky a dalšími příslušnými ustanoveními směrnice 2014/53 / EU. Prohlášení o shodě lze získat ze stránky produktu na [www.blaupunkt.com](http://www.blaupunkt.com).  
Odpovědná strana: 2N-Everpol Sp. z o.o, Puławska 403A, 02-801 Varšava, Polsko,  
Tel: +48 22 331 99 59, E-mail: [info@everpol.pl](mailto:info@everpol.pl)



Naše produkty jsou navrženy a vyrobeny z vysoce kvalitních materiálů a komponent, které jsou recyklovatelné a znovu použitelné.



Je-li tento symbol přeškrtnutého kontejneru uveden na výrobku, znamená to, že výrobek podléhá směrnici EU 2012/19/EU. Informujte se prosím o místní systém sběru tříděného odpadu pro elektrické a elektronické výrobky. Prosím řiďte se místními pravidly a nelikvidujte staré produkty spolu s běžným komunálním odpadem. Správnou likvidací starého výrobku pomůžete předejít možným negativním dopadům na životní prostředí a lidské zdraví.



Výrobek obsahuje baterie podléhající směrnici EU 2013/56/EU, které nelze vyhazovat do běžného domovního odpadu. Informujte se prosím o místních pravidlech o sběru baterií, neboť správnou likvidací pomůžete předcházet negativním důsledkům pro životní prostředí a lidské zdraví.

### **Informace týkající se životního prostředí**

Výrobek je zabalen pouze v nezbytném obalu pro jeho ochranu. Snahou naší firmy je, aby byl obalový materiál snadno rozdělitelný na tři materiály: lepenku (krabice), polystyrén (ochranné balení) a polyetylen (sáčky, ochranné fólie z lehčeného plastu). Výrobek se skládá z materiálů, které lze recyklovat a znovu použít v případě demontáže odbornou firmou. Dodržujte prosím místní předpisy týkající se likvidace obalových materiálů, vybitých baterií a starého zařízení.

Na nahrávání a přehrávání materiálů může být vyžadován souhlas. Viz Zákon o Copyrightu Act 1956 a Zákon na ochranu umělců Sk 1958-1972.

## Uživatelský manuál

Model: série PA/MB

Profesionální audio systém

Děkujeme za koupi našeho výrobku. Prosíme o důkladné seznámení se s tímto návodem před přistoupením k obsluze zařízení. Návod uschovejte pro případné další použití během provozu zařízení.

Důležité: Tento návod je univerzální a slouží jak pro modely série PA, tak i MB. Objednaný model nemusí podporovat všechny funkce popsané v tomto návodu k obsluze. Uživatel v takové situaci může použít takovou část návodu k obsluze, která obsahuje funkci objednaného modelu.

Ovládací panel

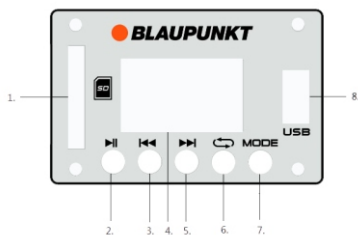

- 1- Slot SD karty
- 3- Tlačítko „předcházející“
- 5- Tlačítko „další“
- 7- Tlačítko volby pracovního režimu

- 2- Tlačítko přehrávání/pauzy
- 4- Displej
- 6- Tlačítko opakování
- 8- USB konektor

## Dálkový ovládač

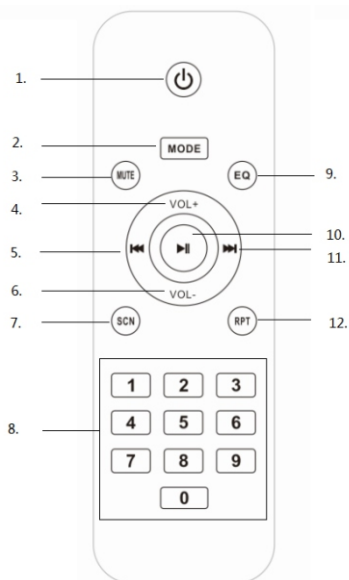

- |  |                                     |
|--|-------------------------------------|
| 1- Tlačítko napájení   | 2- Tlačítko volby pracovního režimu |
| 3- Tlačítko ztlumení   | 4- Tlačítko zvyšování hlasitosti    |
| 5- Tlačítko „předcházející“  | 6- Tlačítko snižování hlasitosti    |
| 7- Tlačítko skenování rozhlasových stanic  | 8- Číslíková tlačítka               |
| 9- Tlačítko ekvalizérud (normální, rock, pop, klasika, jazz, zprávy)                 | 11- Tlačítko „další“                |
| 10- Tlačítko přehrávání/pauzy  |                                     |
| 12- Tlačítko opakování (opakování jedné skladby / náhodně / opakování všech skladeb) |                                     |

#### Připojení napájení

Zkontrolujte, zda zdroj napájení odpovídá jmenovité hodnotě napětí uvedené na panelu zařízení. Jestliže toto napětí neodpovídá jmenovitému napětí, kontaktujte obchodního představitele nebo servis.

Vložte samičí koncovku napájecího kabelu do zásuvky v zařízení a poté připojte zástrčku do síťové zásuvky instalované do zdi. Poté, pro uvedení do provozu, zapněte hlavní tlačítko napájení, aby se zapnul displej. Pokud funguje, znamená to, že napájení je připojené správně.

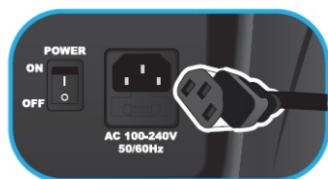

#### Vložení baterií do dálkového ovládače

Otevřete kryt baterií a vložte do něj 2 baterie AAA. Přesvědčte se, že nastavení polaritry baterií odpovídá kladným a záporným symbolům umístěným v komoře na baterie. Poté uzavřete kryt baterií.

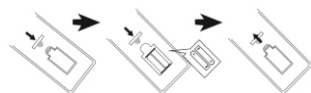

#### Poznámky:

- Vzdálenost dálkového ovládače od zařízení, která zajišťuje nejlepší fungování, činí 5 metrů bez žádných překážek mezi dálkovým ovládačem a ovládaným zařízením. V průběhu práce s dálkovým ovládačem nasměrujte dálkový ovládač na čidlo dálkového ovládaní nacházející se v přední části zařízení.
- Citlivost dálkového ovládače je stále slabší s tím, jak se baterie vyčerpávají. Aby bylo možné ovládat zařízení, vyměňte je za nové.
- V případě, že zařízení není delší dobu používáno, vyjměte baterie.
- Baterii zlikvidujte způsobem bezpečným pro životní prostředí. Seznamte se, prosím, s podrobnými pokyny místních úřadů z této oblasti.

## Všeobecná obsluha

1. Zapínání/vypínání: Přepínáním tlačítka hlavního napájení na panelu je možné zapínat nebo vypínat zařízení; stisknutím tlačítka napájení na dálkovém ovladači je rovněž možné zapnout/vypnout pohotovostní režim.
2. Volba zdroje přehrávání: Stlačení tlačítka volby režimu na panelu zařízení nebo na dálkovém ovladači umožňuje přepínání zdroje přehrávání postupně mezi volbou FM/Bluetooth/Line-in/USB/SD karta.
3. Regulace hlasitosti: Otočením ovládacího kolečka hlasitosti na panelu zařízení může zvýšit nebo snížit úroveň hlasitosti hlavního výstupu. Hlasitost také lze regulovat postupným mačkáním tlačítka VOL +/- na dálkovém ovladači, ale nastavení úrovně maximální hlasitosti pomocí dálkového ovladače je omezené úrovní hlavního nastavení hlasitosti.
4. Regulace vysokých a nízkých tónů: Otočením ovládacího kolečka vysokých/nízkých tónů na panelu zařízení je možné upravit barvu výchozího zvuku.

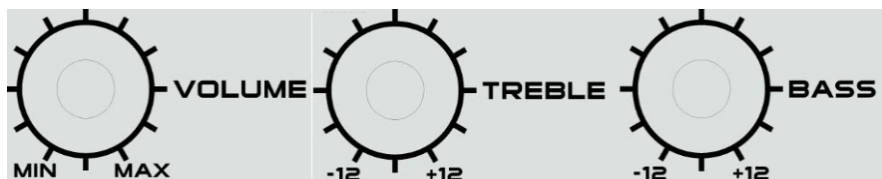

5. Ztlumení zvuku: Stlačení tlačítka ztlumení na dálkovém ovladači je možné ztlumit zvuk; pro navrácení výchozího zvuku stlačte opětovně toto tlačítko.
6. Nastavení kvalizéru: Stlačení tlačítka EQ na dálkovém ovladači se lze přepínat mezi nastaveními režimu ekvalizéru EQ: normální, rock, pop, klasika, jazz, zprávy. (Tato funkce je přístupná pouze v režimu USB/SD a v Bluetooth).
7. Přehrávání/pauza: Stlačte toto tlačítko pro přerušování přehrávání hudby a opětovně ho stlačte pro obnovení přehrávání v režimu Bluetooth/USB/SD.
8. Opakování: Stlačte toto tlačítko pro přehrávání hudby v jednom z režimů: opakování jedné skladby / náhodně / opakování všech skladeb.
9. Napájení a přetížení: Kontrolka napájení svítí, když je zařízení připojeno k proudu. Červená kontrolka začíná blikat v případě odhalení přetížení zařízení. Děje se tak z důvodu ochrany reproduktorů. Pro předehnutí vážnému poškození reproduktorů snižte úroveň hlasitosti. (Kontrolka napájení je použita pouze v sérii PA).

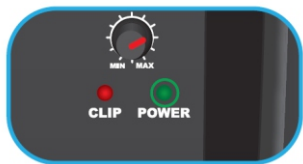

### Obsluha FM rádia

Před zahájením poslechu FM rádia zkuste zařízení umístit poblíž okna nebo na jiném místě umožňujícím lepší příjem rádiových vln. Zařízení má vestavěnou vnitřní FM anténu.

1. Automatické skenování a nastavování rozhlasové stanice (vše v jednom): Pro automatické skenování a uložení dostupných rozhlasových stanic krátce stlačte tlačítko přehrávání/pauzy na panelu zařízení nebo stlačte tlačítko skenování na dálkovém ovládači. Po zakončení skenování bude zařízení přehrávat první nastavenou stanici. (Maximální počet nastavených stanic: 99).
2. Vybírání nastavených stanic: V režimu příjmu rádia stlačte tlačítko „další“ / „předcházející“ na panelu zařízení nebo na dálkovém ovládači pro vybrání a přehrávání dalších stanic; je možné též zadat odpovídající číslo nastavené stanice pomocí číslicových tlačítek na dálkovém ovládači pro rychlé vybrání stanice.
3. Automatické ladění a rychlý přechod na určitou FM stanici:
  - 3-1. Pro provedení automatického ladění dostupných stanic nebo pro přechod na vyšší nebo nižší frekvenci stlačte a několik sekund přidržte tlačítko „další“ / „předcházející“ na panelu zařízení nebo na dálkovém ovládači. Zařízení se zastaví a začne automaticky přehrávat dostupnou stanici.
  - 3-2. Pomocí číslicových tlačítek na dálkovém ovládači zadejte odpovídající frekvenci pro přehrávání vybrané FM stanice. Například: pro výběr rozhlasové stanice vysílající na frekvenci 89,8 MHz vyberte na dálkovém ovládači číslice 8, 9, 8; zařízení začíná přehrávat stanici na frekvenci 89,8 MHz.

### Obsluha přehrávání přes USB/z SD karty

Tento výrobek podporuje funkci dekódování a přehrávání z nosiče připojeného přes USB/z SD karty. Před zahájením operace zkopírujte hudbu na nosič do formátu MP3; nejdříve připojte nosič k zařízení, protože režim USB/SD je dostupný pouze tehdy, když bylo zařízení správně vloženo do jednotky. Poté bude nosič detekován a zařízení začne automaticky přehrávat hudbu ve formátu MP3.

1. Volba skladby (stopy): Pro vybrání předcházející nebo další skladby (stopy) stlačte krátce tlačítko „další“ / „předcházející“; přidržte tlačítko pro rychlé převedení přehrávané skladby dopředu nebo dozadu. Stlačte číslicové tlačítko na dálkovém ovládači pro rychlý výběr příslušné skladby (stopy).
2. V režimu USB je možné vybrat funkci: přehrávání/pauza, ztlumení, opakování, ekvalizér, nastavení vysokých/nízkých tónů atd. Seznamte se s popisem dané funkce ve všeobecné části tohoto návodu k obsluze.

### Poznámky:

- a. Připojení velkokapacitní paměti USB prostřednictvím prodlužovacího kabelu USB za cílem přehrávání se nedoporučuje, protože může docházet k šumům a přerušovanému zvuku v důsledku ztráty audio údajů během přenosu.
- b. Dekódování a přehrávání všech hudebních skladeb ve formátu MP3 není zaručeno.
- c. Podporované zařízení velkokapacitní paměti může mít maximálně 32 GB paměti.
- d. Nosiče některých značek mohou vyžadovat pro přehrávání o něco více času; není to ale vada tohoto zařízení

### Podpora Bluetooth

Toto zařízení podporuje funkci Bluetooth, díky které je možné bedrátově přehrávat hudební skladby z jiného zařízení majícího funkci Bluetooth (smartphone, tablet atd.).

1. Pro nastavení režimu Bluetooth několikrát stlačte tlačítko volby režimu; z reproduktoru uslyšíte zvuk oznámení, což znamená, že je zařízení připravené k párování.
2. Zapněte funkci Bluetooth na svém telefonu a vyhledejte jiné dostupné zařízení (seznamte se s obsluhou této funkce v jeho návodu k obsluze); poté označte dostupné zařízení s Bluetooth na seznamu zařízení. Vyberte zařízení s názvem „BP (název modelu série PA/MB)“ s cílem spárování.
3. Druhý zvuk oznámení uslyšíte z reproduktoru po úspěšném spárování zařízení pomocí funkce Bluetooth.
4. Nyní je možné vybírat a přehrávat hudební skladby z vašeho Bluetooth zařízení; zvuk bude vycházet z reproduktoru.
5. Stlačením tlačítka „předcházející“ / „další“ je možné v průběhu přehrávání vybrat naposledy přehrávané a další skladby.
6. V režimu Bluetooth je možné obsluhovat funkce přehrávání/pauzy, ztlumení, ekvalizéru, regulace vysokých a nízkých tónů atd. Seznamte se s popisem dané funkce ve všeobecné části tohoto návodu k obsluze.

### Poznámky:

- a. Nelze zaručit, že všechna zařízení Bluetooth budou navzájem správně spárována a to v důsledku jejich různé konstrukce a různých výrobců těchto zařízení.
- b. Vzdálenost zajišťující nejlepší spojení zařízení ve funkci Bluetooth činí 10 metrů bez žádných překážek mezi spárovanými zařízeními.
- c. Pomocí funkce Bluetooth je možné se najednou spojit pouze s jedním zařízením.
- d. V případě příchozího telefonního hovoru v průběhu přehrávání pomocí funkce Bluetooth se přehrávání automaticky zastaví a bude obnoveno až po zakončení telefonického hovoru.
- e. Před párováním s dalším zařízením zakončete aktuální spojení Bluetooth; v opačném případě nebude název modelu zařízení přítomný na seznamu.

### Operace spojení line-in/AUX/MP3

Za účelem navázání kabelového spojení a přehrávání hudby z jiného přehrávače nebo zesilovače postupujte dle níže uvedených pokynů.

1. Pomocí vhodného audio kabelu propojte konektor AUX IN typu jack (RCA nebo Cannon) na panelu zařízení a druhý konektorový terminál se zvukovým výstupem typu jack na externím přehrávači, jakým je MP3, CD, DVD, mixážní pult apod. (Pouze model PA25 obsahuje konektor Cannon).



2. Vyberte druh hudby a přehrajte ji na externím přehrávači; zvuk bude tehdy vycházet z reproduktoru.
3. V režimu line in přenosu hlavní ovládání probíhá na straně externího přehrávače. Hlasitost, ztlumení zvuku a regulaci vysokých a nízkých tónů lze ovládat rovněž na reproduktorovém systému.

### Line out výstup/audio výstup

Pomocí odpovídajícího audio kabelu propojte line out výstup s konektorem typu jack (RCA nebo Cannon) na panelu zařízení a konektor AUX IN typu jack na druhém aktivním reproduktoru nebo jiném zařízení. Vezměte na vědomí, že hlavní ovládání je v průběhu režimu přehrávání s linkovým výstupem na straně reproduktoru. (Tato funkce je dostupná pouze u modeů série PA).

### Karaoke

Zařízení zahrnuje funkci mikrofonu, která umožňuje zpívání písničky doma nebo na hudebním večírku. Připojte mikrofon k mikrofonovému konektoru typu jack prostřednictvím zástrčky 6,5 mm nebo zástrčky typu Cannon (balení s naším modelem obsahuje kabelový mikrofon 6,5 mm) a nastavte odpovídající úroveň mikrofonového výstupu regulací hlasitosti pomocí ovládacího kolečka. Poté je možné zahájit zpěv.

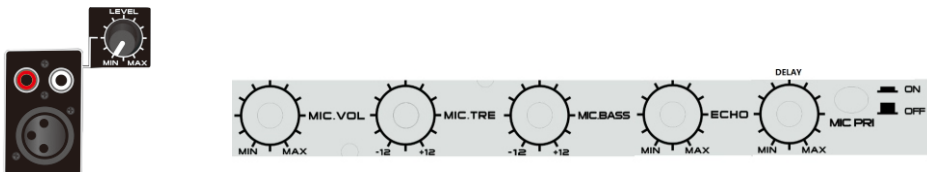

### Pokyny:

- a. Pokud se mikrofon používá k obsluze funkce karaoke, je možné regulovat nastavení vysokých/nízkých tónů, ozvěnu, nastavení zpoždění otočením příslušného ovládacího kolečka.
- b. Při nastavení hlasitosti, vysokých/nízkých tónů, ozvěny na vysokou úroveň může následkem přetížení a deformací na mikrofonu vycházet z reproduktoru velký hluk. Není to závada. Pomalu otáčejte ovládacím kolečkem a zvyšujte tak příslušné nastavení, otočte kolečko zpět. V případě výskytu velkého hluku je také možné vypnout a opětovně zapnout mikrofon.
- c. Naš model zařízení má funkci prioritizace mikrofonu. Jestliže je zvolena, bude hlas z karaoke vycházet z reproduktorů prioritně (bez hudebního pozadí); hudební pozadí bude automaticky obnoveno po zakončení zpěvu.
- d. Ve stejnou dobu lze používat funkci karaoke a poslouchat hudbu; v případě potřeby zvýšení hlasitosti karaoke a snížení hlasitosti hudebního pozadí je možné zkusit upravit zvlášť hlasitost mikrofonu a nastavení hlavního ovládacího kolečka hlasitosti. (Obzvláště u modelu PA25 individuálně zvyšujte nebo snižujte hlasitost hudebního pozadí pomocí ovládacího kolečka, které se nachází vedle konektoru Line-in typu jack).
- e. Pokud ho pokládáte vedle reproduktoru, mikrofon vypněte; v opačném případě to způsobí velký hluk.

### Napájení akumulátorem a nabíjení

Náš model má zabudovaný akumulátor s možností nabíjení, který umožňuje přehrávání hudby venku bez připojení napájení střídavým proudem. Zařízení začne s nabíjením teprve po připojení napájení střídavým proudem. Dioda nabíjení bude svítit v průběhu nabíjení červeně a změnit barvu na zelenou, když bude akumulátor plně nabitý. V případě vyčerpání akumulátoru bude hudba přehrávána nesprávně nebo zkráceně. Pro přehrávání hudby nabijte akumulátor. (Model PA25 nemá zabudovaný akumulátor).

Zařízení také disponuje konektory typu jack pro spojení s baterií 12V DC, co umožňuje bezprostřední spojení s jiným vnějším 12V zdrojem napájení.

#### Pozor:

Životnost akumulátoru bude delší, jestliže budou dodržovány níže uvedené jednoduché pokyny týkající se nabíjení a skladování akumulátoru.

- V průběhu několika prvních nabíjení nabíjejte akumulátor úplně.
- Zařízení nabíjejte a skladujte při teplotě v rozmezí 5°C – 35°C (40°F – 95°F).
- Akumulátor nenabíjejte déle než 24 hodin. Nadměrné nabíjení nebo vybití akumulátoru může zkrátit jeho životnost.
- Životnost akumulátoru se přirozeně s časem zkracuje.
- Reproduktor může v průběhu nabíjení akumulátoru přehrávat hudbu. Reproduktor vypněte a vyjměte zástrčku ze zásuvky napájení, jestliže zařízení nebude delší dobu používáno.
- Prodloužený čas nabíjení a vybití bude mít vliv na životnost akumulátoru, také se zkrátí čas přehrávání. Výrobce nemůže zaručit stále stejnou kvalitu přehrávání; ta není zahrnuta v záruce a zajištěna servisem.

### Umístění

Reproduktor byl navržen k umístění na zemi na stole nebo na trojnožce (dostupná pouze k modelům malých rozměrů ze série PA; trojnožka není součástí balení). Vyhýbejte se umístění zařízení v rohu místnosti nebo jeho otáčení ke stěně, protože to může způsobit poruchy zvuku v důsledku zvýšení nízké frekvence.



## Odstraňování poruch

1. Reproductor není možné zapnout.

a. Zkontrolujte, zda je v pořádku připojení napájení a zda je hlavní přepínač napájení zapnutý.

b. V případě jeho vyčerpání dobijte akumulátor

2. Nevychází žádný zvuk.

a. Zkontrolujte, zda je správně vybrán zdroj přehrávání a také zkontrolujte stav spojení audio kabelem.

b. Zkuste upravit zvuk ovládacím kolečkem hlasitosti.

3. Zkreslení zvuku.

a. Zkuste upravit kvalitu zvuku a přehrávat hudbu při nízké úrovni hlasitosti.

b. Zkontrolujte stav regulace vysokých a nízkých tónů.

4. Šumy v pozadí FM stanic.

a. Zkuste přemístit zařízení na jiné místo s cílem získání lepšího příjmu.

b. Proveďte skenování stanic a přepněte zařízení na poslech jiné stanice.

## Specifikace

Zdroj napájení: AC 110 – 240 V, 50/60 Hz.

Vlnová frekvence FM: 87,5 – 108,0 MHz;

Parametry USB: 5 V, 200 mA, verze 2.0, podporovaná velkokapacitní paměť do 32 GB.

Bluetooth: V2.1+EDR, dosah 10 metrů.

Výstupní výkon RMS: 35 W pro model PA10.

38 W pro model PA12.

42 W pro model PA15.

160 W pro model PA25.

35 W pro model MB06.

36 W pro model MB10.

Regulace vysokých a nízkých tónů: -12 dB až +12 dB.

Zabudován olověný kyselinový akumulátor s možností nabíjení: model PA10/12/15, MB06/10.

Příkon: 50 W (160 W pro model PA25).

Příkon v pohotovostním režimu: < 1 W.

(Výše uvedená specifikace může být aktualizována bez předchozího upozornění).

Ďakujeme, že ste si kúpili náš výrobok. Predtým než začnete zariadenie používať, dôkladne sa oboznámte s touto užívateľskou príručkou. Užívateľskú príručku uchovajte, aby ste ju v budúcnosti mohli v prípade potreby použiť.

**Dôležité:** Táto užívateľská príručka je univerzálna a je určená tak pre modely zo série PA ako aj MB. Daný model nemusí mať všetky funkcie, ktoré sú opísané v tejto užívateľskej príručke. Užívateľ sa v takej situácii má oboznámiť s tou časťou príručky, ktorá opisuje funkcie modelu, ktorý daný užívateľ používa.

## DÔLEŽITÉ BEZPEČNOSTNÉ POKYNY



NEBEZPEČENSTVO ÚRAZU ELEKTRICKÝM PRÚDOM!  
NEOTVÁREJTE!

### Upozornenie:

Pre zníženie rizika úrazu elektrickým prúdom nezasahujte do vnútorných častí prístroja a neodstraňujte jeho kryt. V prípade poruchy zverte servis produktu autorizovanému servisu.

### Vysvetlenie grafických symbolov:



Symbol blesku v trojuholníku označuje nezaizolovaný materiál v jednotke, ktorý môže spôsobiť úraz elektrickým prúdom. Pre bezpečnosť všetkých vo vašej domácnosti, prosím, neodstraňujte kryt produktu.



Výkričník v trojuholníku upozorňuje na funkcie, o ktorých by ste si mali pozorne prečítať priložené informácie, aby ste zabránili ťažkostiam s prevádzkou a údržbou zariadení.

K dosiahnutiu Vašej najvyššej spokojnosti a radosti z používania nášho produktu, prečítajte si prosím najskôr starostlivo tento návod a zoznámte sa s jeho funkciami pred tým, než ho začnete používať. To Vám zabezpečí leta bezproblémového výkonu produktu a pôžitok z hudby.

## Dôležité upozornenie

Tieto bezpečnostné a prevádzkové pokyny uschovajte pre budúce použitie.

- a. Prístroj nesmie byť vystavený vode a umiestnený vo vlhkom prostredí (napr. v kúpeľni).
- b. Výrobok by nemal byť umiestnený:
  - a) .na miestach vystavených priamemu slnečnému žiareniu alebo v blízkosti vykurovacích telies.
  - b) .na iných stereofónnych zariadeniach, ktorá vyžarujú príliš tepla.
  - c) .Na miestach, kde by bolo zamedzené ochladzovanie prístroja pomocou jeho ventilátora alebo v prašnom prostredí.
  - d) .Na miestach, ktorá konštantne vibrujú.
  - e) .na vlhkých a mokrych priestoroch.
  - f) .blízkosti zapálených sviečok alebo iných zdrojov otvoreného ohňa.
- c. Výrobok používajte len podľa pokynov v tejto príručke.
- d. Pred prvým zapnutím prístroja sa uistite, že je napájací kábel správne pripojený.

Z bezpečnostných dôvodov neodstraňujte žiadne kryty ani sa nepokúšajte získať prístup k vnútrajšku výrobku. Nepokúšajte sa odstrániť skrutky, alebo otvárať kryt jednotky. Servis produktu a všetky opravy vždy zverte autorizovanému servisu a jeho kvalifikovanému personálu.

## BEZPEČNOSTNÉ POKYNY

**1.Čítajte pokyny** – pred uvedením prístroja do prevádzky si prečítajte všetky bezpečnostné a prevádzkové pokyny a návod na obsluhu.

**2.Uschovajte návod na obsluhu** – tento návod na obsluhu uschovajte pre budúce použitie.

**3.Dbajte na varovania** – všetky varovania na produkte a v návode na obsluhu je potrebné dodržiavať.

**4.Postupujte podľa pokynov** – pokyny pre prevádzku a bezpečnostné pokyny je potrebné dodržiavať.

**5.Inštalácia** – inštalujte výrobok v súlade s pokynmi výrobcu.

**6.Napájacie zdroje** – tento produkt napájajte len z druhu zdroja, ktorý je uvedený na napájacom kábli. Ak si nie ste istí, aký typ napájania máte doma, obráťte sa na svojho predajcu výrobkov alebo miestnu energetickú spoločnosť.

**7.Uzemnenie alebo polarizácia** – výrobok nemusí byť uzemnený. Uistite sa, že zástrčka napájacieho kábla je úplne zasunutá do elektrickej zásuvky alebo do predĺžovacieho kábla tak, aby bolo zamedzené vzniku prechodového odporu a tým možného rizika vzniku požiaru. Ak používate predĺžovací napájací kábel alebo neoriginálny napájací kábel od iného výrobcu, než ktorý je dodávaný ako súčasť balenia s výrobkom, musí byť tento neoriginálny kábel vybavený príslušnými kontaktami pre prepojenie s výrobkom a musia mať bezpečnostné schválenia pre použitie v danej krajine.

**8.Ochrana napájacieho káblu** – napájacie káble by mali byť vedené tak, aby neboli prehnuté, stáčanie predmetov umiestnenými na alebo proti nim, po napájacom kábli by nemalo byť chodenie. Pred týmto nežiaducimi vplyvmi chráňte najmä konektory káblov na zapojenie do zásuvky a pre napojenie s produktom.

**9.Preťaženie** – nepreťažujte elektrické zásuvky, predĺžovacie káble alebo viacnásobné zásuvky, následkom takéhoto preťažovania je zvýšené riziko požiaru alebo úrazu elektrickým prúdom.

**10.Vetranie** – výrobok musí byť umiestnený na riadne vetrané miesto. Nekladte výrobok na posteľ, pohovku, alebo iný podobný povrch. Nezakrývajte výrobok vecami, ako sú obrusy, noviny, apod.

**11.Teplo** – tento produkt by nemal byť umiestnený v blízkosti zdrojov tepla, ako sú radiátory, regenerátory tepla, kachle, zosilňovače a iné zariadenia, ktoré produkujú teplo. Na prístroji nesmie byť umiestnený žiadny zdroj otvoreného ohňa, napríklad zapálené sviečky.

**12.Voda a vlhkosť** – pre zníženie rizika požiaru alebo úrazu elektrickým prúdom, nevystavujte výrobok kvapkajúcej, striekajúcej alebo tečúcej vode a nadmernej vlhkosti, napr. v saune či kúpeľni. Nepoužívajte tento výrobok v blízkosti vody, napríklad pri vani, umývadle, dreze, kade, vo vlhkej pivnici, v blízkosti bazéna a pod.

**13.Vniknutie predmetov a tekutín** – nikdy nekladajte akékoľvek cudzie predmety do otvorov výrobku, mohli by sa dotknúť miest s vysokým napätím alebo by mohli spôsobiť skrat, čo môže viesť k požiaru alebo úrazu elektrickým prúdom. Nikdy nelejte akúkoľvek tekutinu akéhokoľvek druhu na výrobok ani do

výrobku. Neumiestňujte akýkoľvek predmet obsahujúci tekutinu na povrch výrobku (napr. Váza, pohár s vodou a pod.).

**14.Čistenie** – pred čistením odpojte výrobok z elektrickej zásuvky. Prach z prístroja odstraňte suchou handričkou. Ak chcete používať aerosólové čistiace spreje, nestriekajte priamo na výrobok; nastriekajte čistiaci prostriedok na handričku a potom aplikujte. Dávajte pozor, aby nedošlo k poškodeniu hracej jednotky.

**15.Príslušenstvo** – nepoužívajte neoriginálne príslušenstvo, ktoré nie je odporúčané výrobcom produktu, neoriginálne príslušenstvo môže ohroziť bezpečné používanie a funkciu výrobku.

**16.Umiestnenie** – neumiestňujte výrobok na nestabilný vozík, stojan, trojnožku, konzolu alebo stôlik. Výrobok môže spadnúť a spôsobiť vážne zranenie deťom alebo dospelým a môže dôjsť k vážnemu poškodeniu výrobku. Používajte iba so stabilným vozikom, stojanom, trojnožkou, držiakom alebo stolom, alebo zariadením doporučeným výrobcom alebo predávaným spolu s výrobkom. Ak je nutná akákoľvek montáž výrobku, riadte sa pokynmi výrobcu a používajte iba montážne príslušenstvo odporúčané výrobcom.

**17.Manipulácia s produktom** – pri premiestňovaní produktu na vozíku je nutné dodržiavať opatrnosť. Prudká zmena smeru, prudké zastavenie, vysoká rýchlosť alebo nerovný povrch môžu spôsobiť prevrhnutie vozíka a tým prípadné poškodenie produktu.

**18.Obdobie nepoužívania** – ak je zariadenie dlhší čas nepoužívala musí byť napájací kábel prístroja odpojený z elektrickej zásuvky. Odpojte napájací kábel z elektrickej zásuvky počas búrky.

**19.Servis** – nepokúšajte sa o servis alebo o opravu tohto prístroja svojpomocne, otvorenie alebo odstránenie krytov prístroja vás môže vystaviť nebezpečenstvu úrazu elektrickým prúdom alebo inému nebezpečenstvu. Všetky opravy prístroja zverte kvalifikovanému servisnému personálu autorizovaného servisu.

**20.Prosím, ak nie je v prevádzke, odpojte napájací kábel z hlavného zdroja energie alebo z elektrickej zásuvky v stene. Vo chvíli, keď je napájací kábel zapojený k zdroju elektrickej energie, je systém v pohotovostnom režime, to znamená, že prístroj nie je úplne vypnutý a prúdi do neho elektrická energia.**

**21.Náhradné diely** – ak sú potrebné náhradné diely, uistite sa, že servisný technik použil náhradné diely, ktoré sú špecifikované výrobcom alebo majú rovnaké vlastnosti ako originálne diely. Neoprávnená výmena môže viesť k požiaru, úrazu elektrickým prúdom alebo spôsobiť iné nebezpečenstvo.

**22.Sieťové poistky** – pre trvalú ochranu proti požiaru, používajte iba správny typ poistiek. Správna špecifikácia poistiek je pre každý rozsah napätia vyznačená na výrobku.

**23.Nezvyšujte príliš hlasitosť pri počúvaní časti s veľmi nízkou úrovňou hlasitosti alebo pri náhlej úplnej absencii zvuku. Ak tak urobíte, môže vo chvíli opätovného zvýšenia úrovne hlasitosti prehrávanej pasáže dôjsť k poškodeniu reproduktorov.**

**24.Pokiaľ chcete prístroj úplne odpojiť od napájania, musíte odpojiť napájací kábel od prístroja alebo od elektrickej zásuvky. Elektrická zásuvka alebo a vstup pre napájací kábel k výrobku musí zostať voľne prístupné po celú dobu používania prístroja v prevádzke.**

**25.Je vhodné umiestniť produkt do blízkosti elektrickej zásuvky alebo predĺžovačky, ktoré musia byť ľahko prístupné.**

**26.Najvyššia teplota prostredia vhodná pre tento výrobok je 35 °C.**

**27.ESD tip** – Ak dôjde k vyresetovaniu prístroja alebo nie je obnovený jeho prevádzka z dôvodu elektrostatického výboja, treba výrobok vypnúť, odpojiť napájací kábel a potom ho znova pripojiť, prípadne presunúť prístroj na iné miesto.

## 28.Batérie

1. Batérie nesmú byť vystavené nadmernému teplu, ako napríklad pôsobeniu priameho slnečného svetla, ohňa a podobne.

2. Použité batérie by mali byť vhodné pre ekologickú likvidáciu batérií.

3. UPOZORNENIE pre používanie batérií - pre zamedzenie úniku elektrolytu z batérie, ktorý môže spôsobiť poranenie, poškodenie majetku alebo prístroja:

- Všetky batérie nainštalujte správne, + a - ako je vyznačené na prístroji.
- Nekombinujte batérie (staré a nové alebo uhlíkové a alkalické atď.)
- Pokiaľ nebudete prístroj dlhšiu dobu používať, vyberte batérie von (môže dôjsť k ich vytečeniu a tým k poškodeniu prístroja).



Bluetooth® názov i logo sú registrované obchodné známky spoločnosti Bluetooth SIG, Inc. a jej použitie je zaťažené licenciou. Ostatné obchodné známky a mená sú vlastnené ich vlastníckmi.

### **ERP2 - (Energy Related Products) poznámka**

Tento výrobok je v zhode s EcoDesign a požiadavky 2. stupňa (EC) 1275/2008 vykonávajúci Nariadenie EÚ 2009/125 / EC ohľadom spotreby elektrickej energie elektronických zariadení pre domácnosti a kancelárie v pohotovostnom režime a vypnutom stave. Prístroj sa automaticky prepne do pohotovostného režimu, ak po dobu 15 minút neprichádza do audio vstupe žiadny signál.

### **Dôležité upozornenia:**

Tento prístroj je vybavený režimom pre úsporu energie: prehrávač sa automaticky prepne do pohotovostného režimu, ak po dobu 15 minút neprichádza do audio vstupe žiadny signál podľa ERP2 štandardu). Vezmite prosím na vedomie, že nízka hlasitosť prichádzajúceho signálu môže byť interpretovaná zariadením, ako situácia kedy neprichádza žiadny audio signál a môže dôjsť k prepnutiu do pohotovostného režimu. Ak táto situácia nastane, pripojte znovu zdroj zvukového signálu, alebo zvýšte hlasitosť zdrojového signálu (mp3 prehrávače, atp.).

### **Varovanie**

Tento spotrebič nie je určený pre používanie osobami (vrátane detí) so zníženými fyzickými, zmyslovými alebo duševnými schopnosťami, alebo osobami bez patričných skúseností a znalostí, pokiaľ im nebol poskytnutý dohľad alebo inštrukcie týkajúce sa použitia spotrebiča osobou zodpovednou za ich bezpečnosť. Deti by mali byť pod dozorom, aby sa zaistilo, že sa so spotrebičom nebudú hrať.

1. Ak chcete zabrániť možnému poškodeniu sluchu, nepočúvajte dlhšiu dobu hudbu a rádio pustené príliš nahlas.



2. Nikdy nenechávajte zapnutý prístroj bez dozoru! Vypnite prístroj vždy, keď ho nepoužívate, hoci len na krátku dobu.
3. Spotrebič nie je určený pre prevádzku prostredníctvom externého časovača alebo samostatného diaľkového ovládania.
4. Ak je napájací kábel poškodený, musí byť nahradený výrobcom, jeho servisným zástupcom (autorizovaným servisom), alebo obdobne kvalifikovanými pracovníkmi, aby sa predišlo nebezpečenstvu.
5. Pred použitím tohto systému skontrolujte napätie, aby ste sa uistili, že je totožné s napätím vašej miestnej elektrickej siete.
6. Prístroj nesmie mať zakryté vetracích otvorov predmetmi, ako sú noviny, obrusy, záclony, atď. Uistite sa, že nad prístrojom je najmenej 20 cm voľného priestoru a okolo neho z každej strany najmenej 5 cm voľného priestoru.

1. Prístroj nesmie byť vystavený tečúcej, kvapkajúcej alebo striekajúcej vode. Predmety naplnené kvapalinami, ako sú napr. Vázy, nesmú byť umiestnené na prístroji.
2. Aby nedošlo k požiaru alebo úrazu elektrickým prúdom, neumiestňujte toto zariadenie na horúcich miestach, nevystavujte ho dažďu, vlhkosti alebo prachu.
3. Neumiestňujte tento prístroj v blízkosti akýchkoľvek zdrojov vody, napr. Kohúty, vane, práčky alebo bazény. Uistite sa, že je prístroj umiestnený na suchom, stabilnom povrchu.
4. Neumiestňujte tento prístroj v blízkosti silného magnetického poľa.
5. Nekladte prístroj na zosilňovače alebo prijímače.
6. Neumiestňujte tento prístroj na vlhkom prostredí, vlhkosť bude mať vplyv na životnosť elektrických komponentov.
7. Ak systém bezprostredne premiestnite z chladného do teplého prostredia, alebo ak je umiestnený vo veľmi vlhkej miestnosti, môže dôjsť ku kondenzácii vlhkosti vo vnútri prehrávača. Ak k tomu dôjde, systém môže byť poškodený a nebude fungovať správne. Prosím, nechajte systém zapnutý približne po dobu jednej hodiny, kým sa vlhkosť neodparí.
8. Nečistite jednotku chemickými rozpúšťadlami, tá môžu poškodiť povrch zariadenia. Prístroj utrite čistým, suchým alebo mierne navlhčenou handričkou.
9. Pri odpájaní napájacieho kábla zo zásuvky, ťahajte priamo za zástrčku, nikdy nie za kábel.
10. Sieťová zástrčka je používaná ako rušiacie zariadenie, vypínacie zariadenie musí byť vždy pripravené na použitie.

## POZNÁMKA



Prehlásenie o zhode

Blaupunkt Competence Center 2N-Everpol Sp. z o.o. týmto prehlasuje, že je toto zariadenie v súlade so základnými požiadavkami a ďalšími príslušnými ustanoveniami smernice 2014/53 / EU. Prehlásenie o zhode je možné získať zo stránky produktu na [www.blaupunkt.com](http://www.blaupunkt.com).

Zodpovedná strana: 2N-Everpol Sp. z o.o, Puławska 403A, 02-801 Varšava, Poľsko,

Tel: +48 22 331 99 59, E-mail: [info@everpol.pl](mailto:info@everpol.pl)



aše produkty sú navrhnuté a vyrobené z vysoko kvalitných materiálov a komponentov, ktoré sú recyklovateľné a znovu použiteľné.



Ak je tento symbol preškrtnutej odpadovej nádoby uvedený na výrobku, znamená to, že výrobok podlieha smernici EU 2002/96 / ES. Informujte sa prosím o miestnom systéme separovaného zberu pre elektrické a elektronické výrobky. Prosím riadte sa miestnymi pravidlami a nelikvidujte staré produkty spolu s bežným komunálnym odpadom. Správnu likvidáciu pomôžete znížiť negatívne následky na životné prostredie a ľudské zdravie.



Výrobok obsahuje batérie, ktoré smernicu EÚ 2013/56 / EU nemožno vyhadzovať do bežného domového odpadu. Informujte sa prosím o miestnych pravidlách separovaného zberu batérií, pretože správnu likvidáciu pomôžete predchádzať negatívnym dôsledkom pre životné prostredie a ľudské zdravie.

### **Informácie týkajúce sa životného prostredia**

Výrobok je zabalený len v nevyhnutnom obale pre jeho ochranu. Snahou našej firmy je, aby bol obalový materiál ľahko rozdeliteľný na tri materiály: kartón (krabica), polystyrénová pena (vypodloženie) a polyetylén (vrecká, ochranná penová pokrývka). Výrobok sa skladá z materiálov, ktoré je možné recyklovať a znovu použiť v prípade demontáže odbornou firmou. Dodržujte prosím miestne predpisy týkajúce sa likvidácie obalových materiálov, vybitých batérií a starého zariadenia. Na nahrávanie a prehrávanie materiálov môže byť vyžadovaný súhlas. Pozri Zákon o copyrightu Act 1956 a Zákon na ochranu umelcov Sk 1958-1972.

## Užívateľská príručka

Model: séria PA/MB

Profesionálny audiosystém

Ďakujeme, že ste si kúpili náš výrobok. Predtým než začnete zariadenie používať, dôkladne sa oboznámte s touto užívateľskou príručkou. Užívateľskú príručku uchovajte, aby ste ju v budúcnosti mohli v prípade potreby použiť.

Dôležité: Táto užívateľská príručka je univerzálna a je určená tak pre modely zo série PA ako aj MB. Daný model nemusí mať všetky funkcie, ktoré sú opísané v tejto užívateľskej príručke. Užívateľ sa v takej situácii má oboznámiť s tou časťou príručky, ktorá opisuje funkcie modelu, ktorý daný užívateľ používa.

### Riadiaci panel

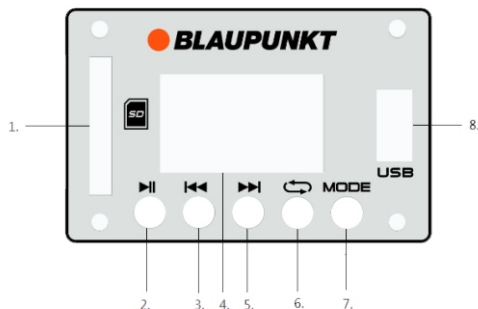

- |                           |                               |
|---------------------------|-------------------------------|
| 1- Port SD karty          | 2- Tlačidlo prehrávania/pauzy |
| 3- Tlačidlo „dopredu“     | 4- Displej                    |
| 5- Tlačidlo „dozadu“      | 6- Tlačidlo opakovania        |
| 7- Tlačidlo výberu režimu | 8- Port USB                   |

### Ovládač

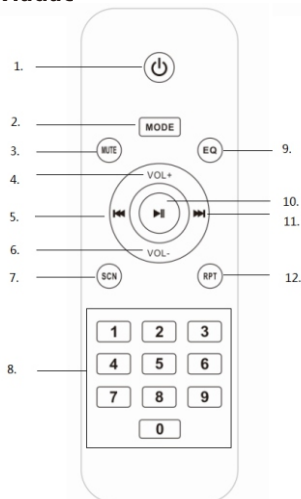

- |  |                                 |
|--|---------------------------------|
| 1- Tlačidlo On/Off   | 2- Tlačidlo výberu režimu       |
| 3- Tlačidlo stlmenia   | 4- Tlačidlo zvýšenia hlasitosti |
| 5- Tlačidlo „dopredu“  | 6- Tlačidlo zníženia hlasitosti |
| 7- Tlačidlo vyhľadávania rozhlasových staníc   | 8- Numerické tlačidlá           |
| 9- Tlačidlo ekvalizéra (normálny, rock, pop, klasická, džez, správy)                     | 10- Tlačidlo prehrávania/pauzy  |
| 11- Tlačidlo „dozadu“  |                                 |
| 12- Tlačidlo opakovania (opakovanie jednej skladby/náhodné/opakovanie všetkých skladieb) |                                 |

#### Pripojenie napájania

Pred pripojením zariadenia k el. napätiu skontrolujte, či hodnota napätia el. zásuvky sa zhoduje s parametrami uvedenými na výrobnom štítku zariadenia. Ak sa napätia nezhodujú, zariadenie k nezhodnému el. napätiu nepripájajte, kontaktujte obchodného zástupcu alebo servis.

Samičiu zástrčku napájacieho kábla vsuňte do zásuvky v zariadení, a samčiu koncovku napájacieho kábla (zástrčku) vsuňte do el. zásuvky. Následne zapnite hlavný vypínač On/Off, následne sa zapne displej zariadenia. Ak napájanie funguje správne, displej bude fungovať (zasvieti).

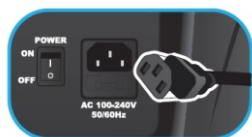

#### Montáž batérií diaľkového ovládača

Otvorte veko komory batérií a vložte 2 batérie typu AAA. Uistite sa, že póly batérií sa zhodujú so symbolmi pólov, ktoré sú znázornené v komore batérií. Následne zatvorte veko komory batérií.

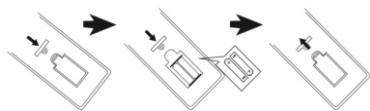

#### Poznámky:

- Diaľkový ovládač najlepšie funguje vtedy, keď vzdialenosť medzi ním a zariadením predstavuje max. 5 metrov, vtedy medzi ovládačom a zariadením nedochádza k žiadnemu rušeniu. Keď používate diaľkový ovládač, ovládačom smerujte na snímače diaľkového ovládania, ktoré sú umiestnené na čelnej strane zariadenia.
- Čím viac sú vyčerpané batérie v ovládači, tým je citlivosť ovládača menšia. Ak chcete zariadenie ovládať, slabú/vybitú batériu vymeňte.
- Ak zariadenie nebudete dlhší čas používať, vyberte z neho všetky batérie.
- Batérie likvidujte šetrne k životnému prostrediu. Oboznámte sa s platnými miestnymi predpismi a normami, ktoré sa týkajú likvidácie takýchto odpadov.

## Bežná obsluha

1. Zapínanie / vypínanie: Zariadenie môžete zapnúť alebo vypnúť stlačením tlačidla hlavného napájania na paneli; môžete tiež zapnúť alebo vypnúť pohotovostný režim stlačením tlačidla napájania na diaľkovom ovládači.
2. Voľba zdroja prehrávania: Stlačením tlačidla výberu režimu, na paneli zariadenia alebo na ovládači, môžete prepínať rôzne zdroje prehrávania zaradom medzi nasledujúcimi možnosťami: FM/Bluetooth/Line-in/USB/SD karta.
3. Nastavovanie hlasitosti: Hlasitosť hlavného výstupu môžete zvýšiť alebo znížiť krútením regulačného gombíka hlasitosti na paneli zariadenia. Hlasitosť môžete tiež nastavovať stláčaním tlačidiel VOL +/- na diaľkovom ovládači, ale nastavenie úrovne maximálnej hlasitosti diaľkovým ovládačom je obmedzené a závisí od nastavenia úrovne hlavného nastavenia hlasitosti.
4. Nastavenie vysokých a nízkych tónov: Farbu výstupného zvuku môžete nastaviť regulačným gombíkom vysokých/nízkych tónov na paneli zariadenia.

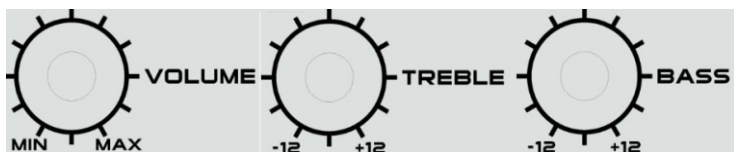

5. Stlmenie zvuku: Zvuk môžete stlmiť stlačením tlačidla stlmenia na diaľkovom ovládači; opätovným stlačením tohto tlačidla obnovíte pôvodný výstupný zvuk.
6. Nastavenie ekvalizéra: Stlačením tlačidla EQ na diaľkovom ovládači môžete prepínať medzi prednastavenými režimami ekvalizéra: normálny, rock, pop, klasická, džez, správy. (Táto funkcia je dostupná iba v režimoch: USB, SD, Bluetooth).
7. Prehrávanie / pauza: Ak chcete prerušiť prehrávanie hudby, stlačte toto tlačidlo; keď ho stlačíte opäť, obnoví sa prehrávanie v režime Bluetooth/USB/SD.
8. Opakovanie: Stlačte toto tlačidlo, ak chcete prehrávať hudbu jedným z nasledujúcich spôsobov: opakovanie jednej skladby/náhodné/opakovanie všetkých skladieb.
9. Napájanie a preťaženie: Keď je zariadenie pripojené k el. prúdu, svieti kontrolka napájania. Ak dôjde k preťaženiu zariadenia, začne blikať červená kontrolka. Táto funkcia je určená na ochranu reproduktora. V takom prípade, znížte úroveň hlasitosti, v opačnom prípade sa reproduktor môže vážne poškodiť. (Kontrola napájania je dostupná iba v sérii PA).

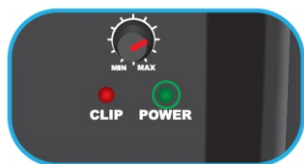

## Používanie FM rádia

Predtým, než začnete používať FM rádio, odporúčame zariadenie premiestniť k oknu alebo na iné miesto, na ktorom je rozhlasový signál silnejší. Zariadenie má integrovanú internú FM anténu.

1. Automatické vyhľadávanie a nastavovanie rozhlasovej stanice (všetko v jednom): Ak chcete spustiť automatické vyhľadávanie rozhlasových staníc a uložiť nájdené stanice, krátko stlačte tlačidlo prehrávania/pauzy na paneli zariadenia, alebo stlačte tlačidlo vyhľadávania na diaľkovom ovládači. Keď zariadenie skončí vyhľadávať dostupné stanice, nastaví sa prvé vyhľadaná stanica. (Maximálny počet nastavených rozhlasových staníc: 99).
2. Voľba nastavených staníc: V režime prehrávania rozhlasu, stlačte tlačidlo „dopredu“ / „dozadu“ na paneli zariadenia, alebo na diaľkovom ovládači, a príslušne prechádzajte cez vyhľadané stanice; môžete tiež rýchlo prejsť na nastavenú stanicu vybratím príslušného čísla numerickými tlačidlami na diaľkovom ovládači.
3. Automatické ladenie a rýchly prechod na určitú FM stanicu:
  - 3-1. Ak chcete spustiť automatické ladenie dostupných staníc s vyššou alebo nižšou frekvenciou, stlačte a niekoľko sekúnd podržte tlačidlo „dopredu“ / „dozadu“ na paneli zariadenia alebo na diaľkovom ovládači. Zariadenie sa zastaví, keď nájde dostupnú stanicu, a začne ju prehrávať.
  - 3-2. Ak chcete prehrať konkrétnu FM stanicu, pomocou numerických tlačidiel na diaľkovom ovládači zadajte požadovanú frekvenciu hľadanej rozhlasovej stanice. Napríklad: ak chcete vybrať rozhlasovú stanicu, ktoré vysiela na frekvencii 89,8 MHz, vyberte (stlačte) číslice 8, 9, 8 na diaľkovom ovládači; zariadenie začne prehrávať stanicu na frekvencii 89,9 MHz.

## Prehrávanie z USB/SD karty

Tento výrobok umožňuje dekódovať a prehrávať súbory z USB kľúča/SD karty. Najprv, prehrajte požadované hudobné súbory vo formáte MP3 na dátový nosič; následne nosič zasunúť do zariadenia, pretože režim USB/SD je dostupný iba vtedy, keď je v zariadení správne zasunutý príslušný nosič. Následne zariadenie deteguje nosič, a začne automaticky prehrávať hudbu vo formáte MP3.

1. Výber skladby (súboru): Ak chcete vybrať nasledujúcu alebo predchádzajúcu skladbu (súbor), krátko stlačte tlačidlo „dopredu“ / „dozadu“; ak chcete rýchlo presúvať dopredu alebo dozadu, stlačte a podržte príslušné tlačidlo, kým neprejdete na požadované miesto. Stlačením čísla na diaľkovom ovládači rýchlo prejdete na požadovaný skladu (súbor).
2. V režime USB môžete vybrať nasledujúce funkcie: prehrávanie/pauza, stlmenie, opakovanie, ekvalizér, nastavenie vysokých/nízkych tónov ap. Oboznámte sa s opisom danej funkcie, ktorý nájdete vo všeobecnej časti užívateľskej príručky.

## Poznámky:

- a. Neodporúčame pripájať USB kľúče s použitím predlžovacích káblov, pretože v takom prípade sa počas prehrávania môžu vytvárať šumy a môže dochádzať k prerušovaniu niektorých tónov, vzhľadom na dátové straty takého prenosu.
- b. Nezaručujeme, že všetky súbory vo formáte MP3, zariadenie dokáže dekódovať a prehrať.
- c. Zariadenie podporuje USB kľúče s maximálnou kapacitou pamäte do 32 GB.
- d. Niektoré nosiče sú pomalšie, tzn. prečítanie dát môže trvať dlhšie ako v prípade iných nosičov; nie je to však chyba výrobku.

### Používanie Bluetooth

Toto zariadenie podporuje Bluetooth, vďaka tomu môžete bezdrôtovo prehrávať hudobné súbory s iného zariadenia, ktoré tiež podporuje Bluetooth (chytrý telefón, tablet ap.).

1. Stláčaním tlačidla výberu režimu nastavte režim Bluetooth; z reproduktora zaznie zvukový signál, ktorý informuje, že zariadenie je pripravené na párovanie.
2. Zapnite Bluetooth na svojom zariadení a vyhľadajte dostupné zariadenia (postupujte v súlade s užívateľskou príručkou daného zariadenia); následne zaznačte dostupné zariadenie na zozname dostupných zariadení Bluetooth. Vyberte zariadenie s názvom „BP (názov modelu zo série PA/MB)“, následne sa zariadenia spárujú.
3. Z reproduktora zaznie druhý zvukový signál, ktorý informuje, že zariadenia boli úspešne spárované cez Bluetooth.
4. Teraz môžete vybrať a prehrávať hudobné súbory z vášho zariadenia Bluetooth; zvuk bude znieť z reproduktora.
5. Stlačením tlačidla „dozadu“ / „dopredu“ môžete počas prehrávania vybrať predchádzajúcu alebo nasledujúcu skladbu.
6. V režime Bluetooth môžete vybrať nasledujúce funkcie: prehrávanie/pauza, stlmenie, ekvalizér, nastavenie vysokých a nízkych tónov ap. Oboznámte sa s opisom danej funkcie, ktorý nájdete vo všeobecnej časti užívateľskej príručky.

### Poznámky:

- a. Nemôžeme zaručiť, že všetky zariadenia podporujúce Bluetooth sa úspešne spárujú, vzhľadom na ich rozdielnu konštrukciu a rozdielne procedúry používané týmito zariadeniami.
- b. Kvalita pripojenia prostredníctvom Bluetooth je najlepšia, keď sú zariadenia vzdialené od seba do 10 metrov, bez žiadnych prekážok medzi spárovanými zariadeniami.
- c. Cez Bluetooth sa v jednej chvíli dá pripojiť iba k jednému inému zariadeniu.
- d. Ak počas prehrávania prostredníctvom Bluetooth príde prichádzajúci hovor, prehrávanie cez Bluetooth sa automaticky zastaví, a obnoví sa po odmietnutí alebo skončení hovoru.
- e. Ak chcete zariadenie spárovať s iným zariadením, najprv musíte zakončiť aktuálne pripojenie Bluetooth; v opačnom prípade sa názov zariadenia nezobrazí na zozname dostupných zariadení Bluetooth.

### Prehrávanie line-in/AUX/MP3

Ak sa chcete cez kábel pripojiť k inému prehrávaču alebo zosilňovaču, a tak prehrávať hudbu, postupujte podľa nasledujúceho návodu.

1. Použite vhodný audiokábel. Jednu koncovku AUX IN typu JACK (RCA alebo Cannon) zasuňte do zdieľky na paneli zariadenia, druhú koncovku typu JACK zasuňte do zdieľky externého zariadenia, ako sú: MP3, CD, DVD, mixér ap. (Iba model PA25 má zdieľku typu Cannon).



2. Vyberte typ hudby a spustíte prehrávanie na externom prehrávači; zvuk sa bude prehrávať na reproduktore.
3. V režime priameho prehrávania, hlavné ovládanie sa vykonáva na externom prehrávači. Na reproduktore sa dá nastaviť hlasitosť, stlmiť zvuk a nastaviť vysoké a nízke tóny.

### Priamy výstup/audio výstup

Použite vhodný audiokábel. Jednu koncovku typu JACK (RCA alebo Cannon) zasuniete do zdieľky v paneli zariadenia, a druhú koncovku AUX IN typu JACK zasuniete do zdieľky druhého aktívneho zariadenia s reproduktorovým systémom. V takej konfigurácii sa zvuk bude prehrávať na reproduktore zariadenia, ako aj na reproduktore druhého zariadenia. V režime prehrávania cez priamy výstup, hlavné ovládanie sa vykonáva na reproduktore. (Táto funkcia je dostupná iba v modeloch zo série PA).

### Karaoke

Zariadenie má funkciu mikrofónu, vďaka čomu môžete spievať pesničky formou karaoke doma aj na párty. Mikrofón pripojte do mikrofónovej zdieľky 6,5 mm typu JACK alebo zdieľky typu Cannon (v tomto modeli je káblový mikrofón s koncovkou 6,5 mm) a náležite nastavte úroveň mikrofónového výstupu nastavením hlasitosti reg. gombíkom. Následne môžete začať spievať.

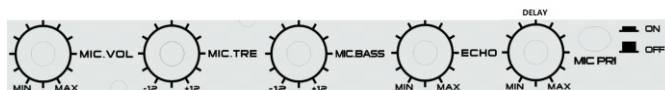

### Odporúčania:

- a. Ak pri spievaní karaoke používate mikrofón, môžete nastaviť nastavenie vysokých/nízkych tónov, echa, ako aj oneskorenie, otáčaním príslušných reg. gombíkov.
- b. Počas nastavovania hlasitosti, nastavenia vysokých/nízkych tónov, echa, pri vysokej úrovni, vzhľadom na preťaženie a deformácie zvuku na mikrofóne, môže z reproduktorov vychádzať intenzívne šumenie. Nie je to chyba. V takej situácii, pomaly otáčajte reg. gombík zvyšujte alebo znižujte príslušné nastavenia. V prípade obrovského hluku, môžete mikrofón vypnúť a opätovne zapnúť.
- c. V tomto modeli zariadenia je dostupná funkcia prvenstva mikrofónu. Ak ju aktivujete, vtedy hlas z karaoke bude na reproduktoroch prehrávaný prednostne (bez hudobného pozadia); hudobné pozadie sa automaticky obnoví po skončení spievania.

- d. V tom istom čase môžete používať funkciu karaoke a počúvania hudby; ak je to potrebné, zvýšte hlasitosť karaoke, a znížte hlasitosť hudobného pozadia, môžete skúsiť samostatne nastaviť hlasitosť mikrofónu a hlavného zvuku reg. gombíkom hlasitosti. (Predovšetkým v modeli PA25 hlasitosť hudobného pozadia nastavujte osobitne reg. gombíkom hlasitosti, ktorý je umiestnený vedľa zdierky priameho pripojenia (Line-in) typu JACK.
- e. Ak mikrofón chcete položiť vedľa reproduktora, vždy ho najprv vypnite; v opačnom prípade zaznie intenzívny hluk.

### Napájanie z batérií a nabíjanie

Náš model má integrovaný nabíjateľný akumulátor, vďaka čomu môžete prehrávať hudbu aj vonku, na miestach, v ktorých nie je dostupné el. napätie. Zariadenie sa začne nabíjať až vtedy, keď ho pripojíte k striedavému el. napätiu. Kontrolka nabíjania bude počas nabíjania svietiť načerveno, a keď sa batéria úplne nabije, bude svietiť nazeleno. V prípade, ak batéria bude už vybitá, výstupný zvuk sa bude prehrávať nesprávne alebo bude deformovaný. Ak chcete prehrávať hudbu, nabite batériu. (Model PA25 nemá integrovanú batériu).

Zariadenie má tiež zdierku typu JACK na pripojenie batérie 12 V DC, vďaka čomu sa dá zariadenie pripojiť priamo k externému el. zdroju 12 v.

### Pozor:

Trvácnosť batérií bude dlhšia, ak budete dodržiavať nasledujúce pokyny týkajúce sa nabíjania a uchovávaní batérií.

- a. Počas niekoľkých prvých nabíjaní batériu nabite úplne (na maximálnu kapacitu).
- b. Zariadenie nabíjajte a uchovávajte pri teplotách v rozsahu +5 °C – +35 °C (40 °F – 95 °F).
- c. Batériu nenabíjajte dlhšie ako 24 hodín. Nadmerné vybíjanie a nabíjanie batérie môže skrátiť jej životnosť.
- d. Životnosť (a kapacita) batérie sa s časom prirodzene znižuje.
- e. Reproduktor môže počas nabíjania prehrávať hudbu. Ak zariadenie nebudete dlhší čas používať, vypnite ho a zástrčku napájacieho kábla zariadenia vytiahnite z el. zásuvky.
- f. Príliš dlhý čas nabíjania a časté vybíjanie môže negatívne ovplyvniť životnosť (a kapacitu) batérie, a čas prehrávania sa skrúti. Výrobca nemôže zaručiť neustále tú istú kvalitu (a dĺžku) prehrávania; udelená záruka a servis sa na to nevzťahujú.

### Lokalizácia

Reproduktor je naprojektovaný tak, že môže byť umiestnený na podlahe, stole alebo na stojane (dostupný iba v modeloch s malými rozmermi zo série PA; statív nie je súčasťou súpravy). Neodporúčame zariadenie umiestňovať v rohu miestnosti, alebo smerom k stene, pretože také umiestnenie môže rušiť (deformovať) zvuk vzhľadom na zväčšenie nízkych frekvencií.



### Odstraňovanie porúch

1. Reproduktor sa nedá zapnúť.

- a. Skontrolujte, či je zariadenie správne pripojené k el. napätiu, či je hlavný vypínač zapnutý (v polohe ON).
- b. Keď sa batéria vybije, nabite ju.

2. Žiadny zvuk na výstupe.

- a. Skontrolujte, či je správne vybraný zdroj prehrávania, a tiež skontrolujte, či audiokábel je správne pripojený.
- b. Skúste nastaviť zvuk regulačným gombíkom zvuku.

3. Zvuk je deformovaný.

- a. Skúste nastaviť kvalitu zvuku a hudbu prehrávajte potichšie (pri nižšom nastavení hlasitosti).
- b. Skontrolujte nastavenie vysokých a nízkych tónov.

4. Šumenie na pozadí rádia FM.

- a. Skúste zariadenie postaviť na inom mieste, kde je lepší príjem rozhlasového signálu.
- b. Spustite vyhľadávanie rozhlasových staníc a prepnite na inú rozhlasovú stanicu.

### Špecifikácia

Zdroj el. napätia: AC 110–240V, 50/60 Hz.

Frekvencia FM rádia: 87,5–108,0 MHz;

Parametre USB: 5 V, 200 mA, verzia 2.0, podporovaná kapacita USB pamäte do 32 GB.

Bluetooth V2.1 + EDR, dosah 10 metrov.

Výstupný výkon RMS: 35 W model Pa10.

38 W model Pa12.

42 W model Pa15.

160 W model Pa25.

35 W model Mb06.

36 W model Mb10.

Nastavenie vysokých a nízkych tónov: od -12 dB do +12 dB.

Integrovaný olovo-kyselinový nabíjateľný akumulátor: Model PA10/12/15, MB06/10.

Príkon: 50 W (160 W model PA25).

Odber prúdu v pohotovostnom režime: < 1 W.

(Vyššie uvedená špecifikácia môže byť aktualizovaná bez predchádzajúceho upozornenia).



Köszönjük, hogy megvásárolta termékünket. Kérjük, a készülék használata előtt figyelmesen olvassa el a jelen használati útmutatót. A használati útmutatót tegye el a készülék ismételt használatának érdekében.

**Fontos:** Jelen használati útmutató univerzális és mind a PA, mind az MB széria modelljeire vonatkozik. Lehetséges, hogy az Ön által megrendelt készülék nem tartalmaz minden funkciót mely a jelen útmutatóban részletezésre kerül. A felhasználóra ilyen esetben a használati útmutatónak az a része vonatkozik, mely az általa megrendelt készülék funkcióit tartalmazza.

## FONTOS BIZTONSÁGI UTASÍTÁSOK



### Vigyázat:

Az áramütés kockázatának csökkentése érdekében ne szerelje szét a terméket, és ne tegye ki a készüléket esőnek vagy nedvességnek. A termék nem tartalmaz szervizelhető alkatrészeket. A szervizelést csak szakképzett szerelő végezze.

## A grafikus szimbólumok magyarázata:



Az egyenlő szárú háromszögben lévő villám szimbólum a termék belsejében lévő, olyan nem szigetelt, veszélyes feszültségre hívja fel a figyelmet, amely elég nagy ahhoz, hogy áramütést okozzon egy személynek vagy személyeknek.



Az egyenlő szárú háromszögben lévő felkiáltójel a termékhez mellékelt irodalomban található fontos kezelési és karbantartási (szervizelési) utasításokra hívja fel a figyelmet.

A legjobb élmény és teljesítmény eléréséhez, valamint a termék funkcióinak megismeréséhez figyelmesen olvassa el a jelen kézikönyvet a termék üzembe helyezése előtt. Így készüléke éveken át a legjobb teljesítményt és zenei élményt nyújtja.

## Fontos megjegyzések

Őrizze meg a jelen biztonsági és használati utasításokat későbbi felhasználás céljából.

- a. Ne tegye ki a készüléket párának vagy fűccsenésnek és nedves környezetnek (pl. fürdőszoba).
- b. Ne helyezze a készüléket a következő helyekre:
  - a) Közvetlen napfénynek kitett vagy fűtőtestekhez közeli helyek.
  - b) Túl sok hőt sugárzó sztereóberendezések teteje.
  - c) Szellőzést akadályozó hely vagy poros terület.
  - d) Folyamatosan rezgő helyek.
  - e) Magas páratartalmú vagy nedves helyek.
- c. Ne helyezze gyertyákhoz vagy más nyílt lánghoz közel.
- d. Csak a használati útmutató szerint üzemeltesse a készüléket.
- e. A készülék első bekapcsolása előtt győződjön meg arról, hogy megfelelően csatlakoztatta a tápadaptert.

Biztonsági okokból ne távolítsa el a burkolatot, és ne kíséreljen meg hozzáférni a készülék belsejéhez. A szervizelést bízza szakképzett szerelőre.

Ne próbálja meg eltávolítani a csavarokat vagy kinyitni a készülék házát; nem találhatóak benne szervizelhető alkatrészek. Az összes szervizelést bízza szakképzett szerelőre.

## BIZTONSÁGI UTASÍTÁSOK

1. **Olvassa el az utasításokat** – A készülék üzembe helyezése előtt olvassa el az összes biztonsági és használati utasítást.
2. **Őrizze meg az utasításokat** – A biztonsági és használati utasításokat tartsa a készülékkel együtt későbbi felhasználás céljából.
3. **Figyelmeztetések** – A készüléken, valamint a használati utasításokban lévő összes figyelmeztetést be kell tartani.
4. **Tartsa be az utasításokat** – Tartsa be az összes használati utasítást.
5. **Üzembe helyezés** – A gyártó utasításai szerint helyezze üzembe a készüléket.
6. **Áramforrások** – A terméket csak olyan típusú áramforrásról szabad üzemeltetni, amely fel van tüntetve a tápkábel bemeneténél. Ha háztartásában nem található ilyen típusú áramforrás, forduljon a termékkereskedőhöz vagy a helyi energiaszolgáltatóhoz.
7. **Földelés és polarizáció** – A terméket nem szükséges földelni. A csatlakozó teljesen bele legyen dugva a hosszabbító kábel aljzatába, hogy a dugasz érintkezői ne látszódnak ki. A termék egyes változatai polarizált, váltakozó vezetékcsatlakozójú tápkábelrel szereltek (olyan csatlakozó, amelynek egyik pengéje szélesebb, mint a másik). Az ilyen típusú csatlakozók csak egyféleképpen illeszthetők az aljzatba. Ez egy biztonsági funkció. Ha nem tudja teljesen beilleszteni a csatlakozót az aljzatba, próbálja meg megfordítani csatlakozót. Ha a csatlakozót így sem sikerül beilleszteni, forduljon villanyszerelőhöz az elavult aljzat cseréjét illetően. Ne iktassa ki a polarizált csatlakozó biztonsági funkcióját. Ha tápkábel-hosszabbítót vagy egy nem a készülékhez mellékelt tápkábelt használ, ügyeljen arra, hogy a kábel megfelelő formájú csatlakozóval legyen felszerelve, és megfeleljen az adott országnak biztonsági előírásainak.
8. **Tápkábel-védelem** – A tápkábeleket úgy kell elvezetni, hogy azokra ne lépjenek rá, ne hurkolódjanak, ne csípják be őket a rájuk helyezett tárgyak, illetve ne feszüljenek nekik. Fordítson különös figyelmet a kábelvégekre, dugaljakra és a termék csatlakozási pontjaira.
9. **Túlterhelés** – Ne terhelje túl a fali aljzatokat, a hosszabbító kábeleket és az elosztókat, mivel ezek tüzet vagy áramütést okozhatnak.
10. **Szellőzés** – A termék szellőzése legyen megfelelő. Ne helyezze a terméket ágyra, kanapéra vagy hasonló felületre. Ne takarja le a terméket olyan tárgyakkal, mint asztalterítő, újságpapír stb.
11. **Hő** – Ne helyezze a terméket hőforrások (pl. radiátorok, konvektorok, kályhák vagy egyéb berendezések, többek között erősítők) mellé. Ne helyezzen nyílt lángot (pl. meggyújtott gyertya) a készülékre.

12. **Víz és nedvesség** – A tűzveszély és az áramütés elkerülése érdekében ne tegye ki a készüléket esőnek, fröccsenésnek vagy túlzott nedvességnek (pl. szauna vagy fürdőszoba). Ne használja a készüléket víz közelében, mint például fürdőkád, mosdókagyló, mosogató, mosókonyha, úszómedence közelében és nyirkos pincében.
13. **Tárgyak és folyadékok** – Ne nyomjon be tárgyakat a készülék nyílásaiba, mivel azok hozzáérhetnek veszélyes feszültségpontokhoz vagy rövidzárlatot okozhatnak, és ez tűzhöz vagy áramütéshez vezethet. Ne öntsön semmiféle folyadékot a készülékre. Ne helyezze olyan tárgy tetejére, amely folyadékot tartalmaz.
14. **Tisztítás** – Tisztítás előtt húzza ki a készüléket a fali aljzatból. A mélyhangsugárzóban lévő port száraz ruhával törölje ki. Ha aeroszolos tisztítóspray-t használ, ne permetezzen közvetlenül a bútorra, hanem a ruhára permetezzen. Ügyeljen arra, hogy ne sértse meg a meghajtóegységeket.
15. **Tartozékok** – Ne használjon olyan tartozékokat, amelyeket a gyártó nem javasol, mivel ezek veszélyt okozhatnak.
16. **Kiegészítők** – Ne helyezze a terméket instabil kocsira, állványra, háromlábú állványra, tartóra vagy asztalra, mivel a termék leeshet, és ez személyi (gyermek vagy felnőtt) sérülést vagy a termék súlyos károsodását okozhatja. Csak a gyártó által javasolt vagy a termékhez mellékelte kocsit, állványt, háromlábú állványt, tartót vagy asztalt használja. Csak a gyártó utasításai szerint szerelje fel a terméket, és csak a gyártó által javasolt konzolt használja.
17. **A termék mozgatása** – A kocsira állított termék mozgatásakor nagyon óvatosan járjon el. A gyors megállás, túlzott erőfelfejtés vagy egyenetlen felület a kocsira állított termék felborulásához vezethet.
18. **Használaton kívüli időszakok** – Húzza ki a készülék tápkábelét viharos időben, illetve ha a készüléket hosszabb ideig nem használja.
19. **Szervizelés** – Ne próbálja meg szervizelni a készüléket, mivel a burkolatok kinyitása és eltávolítása során veszélyes feszültségnek vagy más veszélynek lehet kitéve. Az összes szervizelést bízza szakképzett szerelőre.
20. Ha nem használja a készüléket, húzza ki a tápcsatlakozót a fő áramforrásból vagy fali áramforrásból. A készülék akkor is áram alatt van, ha a készülék áramforráshoz csatlakozik, és a rendszer készenléti üzemmódban van.
21. **Cserealkatrészek** – Ha cserealkatrészekre van szükség, a szerelőnek a gyártó által előírt cserealkatrészeket vagy az eredeti alkatrészszel azonos műszaki tulajdonságokkal rendelkező cserealkatrészeket kell használnia. A nem engedélyezett cserealkatrészek tüzet, áramütést vagy más veszélyt okozhatnak.
22. **Hálózati biztosítékok** – A tűzveszély folyamatos védelme érdekében csak a megfelelő típusú és teljesítményű biztosítékokat használja. Az egyes feszültség tartományoknak megfelelő biztosítékjellemzők fel vannak tüntetve a terméken.
23. Ne növelje a hangerőt, ha nagyon alacsony szintű a bemeneti jel, vagy egyáltalán nincs audiojel. Ellenkező esetben a hangszóró károsodhat, ha hirtelen nagy hangerővel szólal meg a lejátszás.
24. A termék tápellátása csak úgy szüntethető meg teljesen, ha kihúzza a tápkábelét a fali aljzatból vagy a termékből. A termék használata közben mindig legyen könnyen hozzáférhető a fali aljzat vagy a termék tápkábele.
25. Próbálja a terméket a fali aljzathoz vagy a hosszabbító kábelhez közel, egy könnyen hozzáférhető helyen elhelyezni.
26. A készülék legfeljebb 35 °C környezeti hőmérséklet esetén üzemeltethető.
27. **Az ESD-vel (elektrosztatikus kisülés) kapcsolatos tippek** – A termék normális működését megzavarhatja az erős elektromágneses interferencia. Ha ilyen történik, a használati útmutató utasításait követve állítsa alaphelyzetbe a terméket a normális működés folytatásához. Abban az esetben, ha a termék továbbra sem működik, helyezze át a terméket egy másik helyre.
28. **Akkumulátor**

- 1) Ne tegye ki az akkumulátorokat túlzott hőnek, mint például napsütés, tűz vagy hasonló.
- 2) Az akkumulátorokat az akkumulátorok ártalmatlanítására vonatkozó környezetvédelmi előírások figyelembe vételével kell ártalmatlanítani.
- 3) Akkumulátorhasználattal kapcsolatos FIGYELMEZTETÉS – a testi sérülést, anyagi kárt vagy a készülék károsodását okozó akkumulátorszívárgás megakadályozásához:
  - A készüléken lévő + és - jelöléseknek megfelelően, helyesen tegye be az összes akkumulátort.
  - Ne használjon egyszerre különböző elemeket (régie és új, illetve karbon és alkáli stb.).
  - Vegye ki az akkumulátorokat, ha a készüléket hosszabb ideig nem használja.



A Bluetooth® szó márkajelzés és logó a Bluetooth SIG, Inc. bejegyzett védjegyei, és ezen márkajelzéseket engedéllyel használjuk. Más védjegyek és márkanevek a vonatkozó tulajdonoshoz tartoznak.

### ERP2-re (energiával kapcsolatos termékek) vonatkozó megjegyzés

A termék megfelel a 2009/125/EK irányelv végrehajtásáról szóló 1275/2008 számú bizottsági rendelet 2. szakaszában található, az elektromos és elektronikus háztartási és irodai berendezések készenléti és kikapcsolt üzemmódban fellépő elektromosáram-fogyasztására vonatkozó környezetbarát tervezési követelményeknek. Ha 15 percig nem észlel bemenő audiojelet, a készülék automatikusan készenléti üzemmódba kapcsol. A használat folytatásához olvassa el a kezelői kézikönyvet.

### Fontos megjegyzések:

A készülék energiatakarékos üzemmódban működik: ha 15 percig nem kap jelet, a készülék automatikusan készenléti üzemmódba vált, hogy energiát takarítson meg (ERP 2 szabvány). Előfordulhat, hogy a rendszer az alacsony hangerejű audioforrást nem érzékeli audiojelként: ez hatással van a jelérzékelési képességére, és a készülék automatikusan készenléti üzemmódba válthat. Ebben az esetben a lejátszás folytatásához aktiválja újra az audiojel-átvitelt vagy növelje az audioforrás (MP3-lejátszó stb.) hangerő-beállítását. Ha a probléma továbbra is fennáll, forduljon a helyi szervizközpontozhoz.

### Figyelmeztetés

A berendezést a csökkent fizikai vagy mentális képességekkel rendelkező személyek (beleértve a gyerekeket is), vagy az olyan személyek, akik nem ismerik a berendezést, csak felügyelet mellett vagy a biztonságukért felelős személy által előírt utasítások szerint használhatják. Gyermek csak felügyelet mellett használhatja a készüléket. A készülék nem játékszer.

1. A halláskárosodás elkerülése érdekében ne hallgassa a készüléket magas hangerővel huzamosabb ideig, illetve ne növelje hirtelen a hangerőt.



2. Soha ne használja a készüléket felügyelet nélkül. Mindig kapcsolja ki a készüléket, ha nem használja, még akkor is, ha ez csak egy rövidebb időtartam.

3. A készülék nem működtethető külső időzítőről vagy külön távvezérlő-rendszerrel.
4. Ha a tápkábel sérült, a veszély elkerülése érdekében cseréltesse ki a gyártóval, aszervizszolgálattal vagy hasonló szakképzett személlyel.
5. A készülék üzembe helyezése előtt ellenőrizze, hogy a rendszer feszültsége megegyezik-e a helyi hálózati áram feszültségével.
6. A terméket ne takarja le (pl. újságpapírral, asztalterítővel, függönnyel stb.) úgy, hogy blokkolja a szellőzőnyílásait. Győződjön meg arról, hogy a készülék felett legalább 20 cm, a készülék oldalainál pedig legalább 5 cm szabad hely van.
7. Ne tegye ki a készüléket párának vagy fröccsenésnek, és ne helyezze olyan tárgyakra, amelyek folyadékkal vannak töltve (pl. váza).
8. A tűz vagy áramütés megakadályozása érdekében ne tegye a készüléket forró helyre, és ne érje eső, nedvesség vagy por.
9. Ne tegye a készüléket vízforrás közelébe (pl. csapok, fürdőkádak, mosógépek vagy úszómedencék). A készülék száraz, stabil felületen legyen.
10. Ne tegye a készüléket erős mágneses mező közelébe.
11. Ne tegye a készüléket erősítőre vagy vevőkészülékre.
12. Ne tegye a készüléket nyirkos helyre, mivel a nedvesség kedvezőtlen hatással van az elektromos alkatrészek élettartamára.
13. Ha a készüléket közvetlenül hidegről megre viszi át, vagy nagyon nyirkos helyre teszi, a lencse belsején nedvesség képződhet. Ebben az esetben a rendszer nem működik megfelelően. Hagyja a rendszert bekapcsolva körülbelül egy óráig, amíg a nedvesség el nem párolog.
14. Ne próbálja meg vegyi oldószerekkel tisztítani a készüléket, mivel ezek károsíthatják a felületét. Tiszta, száraz vagy enyhén nedves ruhával törölje meg.
15. A tápcsatlakozó kihúzásakor mindig közvetlenül a csatlakozót húzza, soha ne a kábelt.
16. A hálózati csatlakozó megszakítóeszközként szolgál, így a megszakítóeszköznek mindig elérhetőnek kell lennie.

## MEGJEGYZÉS



Megfelelőség

A Blaupunkt Competence Center 2N-Everpol Sp. z o.o. kijelenti, hogy ez a készülék megfelel a 2014/53/EU irányelv alapvető követelményeinek és más vonatkozó rendelkezéseinek. A megfelelőségi nyilatkozat a termék honlapjáról szerezhető be: [www.blaupunkt.com](http://www.blaupunkt.com).  
Felelős fél: 2N-Everpol Sp. z o.o, Puławska 403A, 02-801 Varsó, Lengyelország, telefon: +48 22 331 99 59, e-mail: [info@everpol.pl](mailto:info@everpol.pl)

A készülék megfelel az Európai Közösség rádióinterferenciára vonatkozó követelményeinek.



A készülék kiváló minőségű, újrahasznosítható és újrafelhasználható anyagokból, illetve alkatrészekből készült.



Ha az áthúzott, kerekese szemetesláda szimbólum fel van tüntetve a készüléken, az azt jelenti, hogy a készülék megfelel a 2002/96/EK európai irányelvnek. Kérjük, tájékozódjon az elektromos és elektronikus készülékek helyi szelektív gyűjtésére vonatkozó előírásokról. Cselekedjen a helyi törvényeknek megfelelően, és a kiselejtezett készülékeket gyűjtse elkülönítve a lakossági hulladéktól. A feleslegessé vált készülék helyes kiselejtezésével segít megelőzni a környezetszennyezést és a különféle egészségkárosodásokat.



A termék akkumulátorai megfelelnek a 2006/66/EK európai irányelv követelményeinek, ezért ne kezelje őket háztartási hulladékként. Tájékozódjon a hulladékok szelektív gyűjtésének helyi rendszeréről, mivel a megfelelő hulladékkezelés hozzájárul a környezetszennyezéssel és a különféle egészségkárosodásokkal kapcsolatos következmények megelőzéséhez.

## Környezetvédelemmel kapcsolatos tudnivalók

A termék csomagolása nem tartalmaz felesleges csomagolóanyagot. Igyekeztünk úgy kialakítani a csomagolást, hogy könnyen szétválasztható legyen a következő három anyagra: karton (doboz), papírmassza (védőelem) és polietilén (zacskó, védő habfólia). A rendszerben található anyagokat erre specializálódott vállalat képes újrafeldolgozni és újrahasznosítani. Tartsa be a csomagolóanyagok, elhasznált akkumulátorok és régi berendezések ártalmatlanítására vonatkozó helyi szabályozásokat. Bizonyos anyagok felvételéhez és lejátszásához hozzájárulás szükséges. Lásd az 1956-os szerzői jogi, illetve az 1958–1972-es, a szellemi tulajdon védelmével foglalkozó törvényt.

## Használati Útmutató

Modell: PA/MB széria

Professzionális hangrendszer

Köszönjük, hogy megvásárolta termékünket. Kérjük, a készülék használata előtt figyelmesen olvassa el a jelen használati útmutatót. A használati útmutatót tegye el a készülék ismételt használatának érdekében.

Fontos: Jelen használati útmutató univerzális és mind a PA, mind az MB széria modelljeire vonatkozik. Lehetséges, hogy az Ön által megrendelt készülék nem tartalmaz minden funkciót mely a jelen útmutatóban részletezésre kerül. A felhasználóra ilyen esetben a használati útmutatónak az a része vonatkozik, mely az általa megrendelt készülék funkcióit tartalmazza.

## Vezérlőpanel

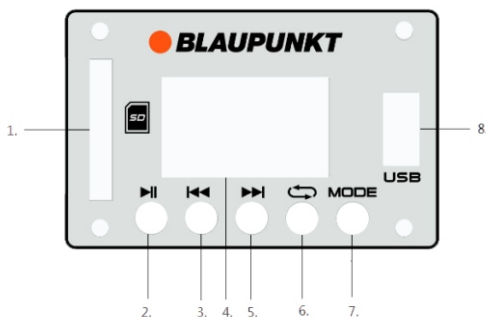

- 1- SD kártya bemenet
- 2- Lejátszás/szünet gomb
- 3- „Előző” gomb
- 4- Kijelző
- 5- „Következő” gomb
- 6- Ismétlés gomb
- 7- Lejátszás módjának kiválasztása
- 8- USB csatlakozó

## Távvezérlő

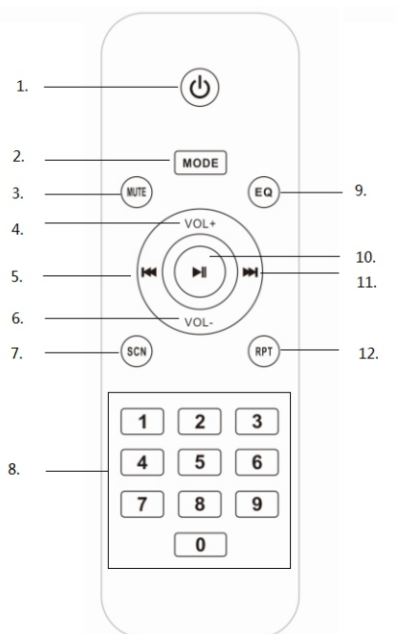

- 1- Bekapcsológomb
- 2- Lejátszás módjának kiválasztása
- 3- Némítás gomb
- 4- Hangerősség növelése
- 5- „Előző” gomb
- 6- Hangerősség csökkentése
- 7- Rádiócsatornák keresése
- 8- Numerikus gombok
- 9- Hangszínszabályozó gomb (normális, rock, pop, klasszikus, jazz, híradó)
- 10- Lejátszás/szünet gomb
- 11- „Következő” gomb
- 12- Ismétlés gomb (egy szám ismétlése / véletlenszerű / mindegyik szám ismétlése)

## Áramellátás

Le kell ellenőrizni, hogy az áramforrás paraméterei megfelelnek-e a készülék panelén feltüntetett névleges értékeknek. Amennyiben az áramforrás nem teljesíti a névleges értékeket, úgy a képviselővel vagy a szervizzel kell felvenni a kapcsolatot.

A tápkábel anya végét helyezze a készüléken található aljzatba, majd a dugót helyezze a falon található konnektorba. Ezt követően kapcsolja be a készüléket a bekapcsológombbal a kijelző elindítása érdekében. A kijelző működése jelzi a készülék megfelelő bekapcsolását.

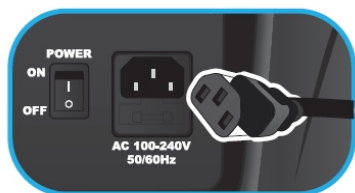

Az akkumulátorok behelyezése a távirányítóba  
Nyissa ki az elemtartó fedelét és helyezzen be 2 db AAA elemet. Győződjön meg arról, hogy az elemek pólusai az elemtartó alján feltüntetett szimbólumoknak megfelelően helyezkednek-e el. Ezt követően zárja be az elemtartó fedelét.

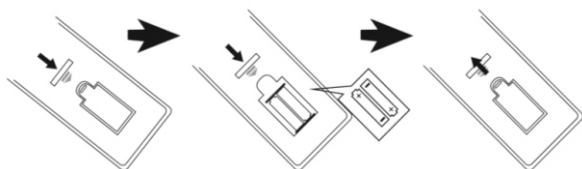

#### Megjegyzések:

- A távirányító a készüléktől 5 méterre működik a legjobban, amennyiben nincs semmilyen akadály a távirányító és a készülék között. A távirányítót a készülék elején található érzékelő felé kell irányítani.
- A távirányító érzékenysége az elem lemerülésével egyre kisebb lesz. A készülék irányítása érdekében új elemeket kell behelyezni.
- Amennyiben a készülék hosszabb ideig használaton kívül van, úgy az elemet ki kell venni a távirányítóból.
- Az elemet környezettudatos módon hasznosítsa újra. Kérjük vegye figyelembe a helyi, erre vonatkozó törvényi előírásokat.

#### Általános kezelés

- Bekapcsolás/kikapcsolás:** A panelen található bekapcsológombbal a készülék be- és kikapcsolható; a távirányítón található bekapcsológombbal pedig a készenléti mód kapcsolható be/ki.
- Lejátszás forrásának kiválasztása:** A készülék panelén, vagy a távirányítón található üzemmód választó gomb segítségével lehet kiválasztani az alábbi forrásokat: FM/Bluetooth/Line-in/USB/SD kártya.
- Hangerősség szabályozás:** A hangerősséget a készülék panelén található forgatógombbal lehet növelni vagy csökkenteni. A hangerő a távirányítón található VOL +/- gombokkal is állítható, azonban a maximális hangerősség beállítását a fő hangerősségi szint korlátozza.
- Magas és mély hangok szabályozása:** A hangszín a készülék panelén található magas/mély hangok szabályozását szolgáló forgatógombbal állítható be.



5. Némítás: A távirányítón található némítás gomb megnyomásával némítható le a készülék; az ismételt megnyomása helyreállítja a kimeneti hangot.
6. Hangszínszabályozó beállítása: A hangszínszabályozás módja a távirányítón található EQ gomb megnyomásával állítható be: normál, rock, pop, klasszikus, jazz, híradó. (Ez a funkció kizárólag az USB/SD és Bluetooth módokban érhető el).
7. Lejátszás/szünet: A zenelejátszás szüneteltetése érdekében ezt a gombot nyomja meg, majd a Bluetooth/USB/SD módban az elindításhoz ismételten nyomja meg.
8. Ismétlés: Ezzel a gombbal az alábbi ismétlési módok választhatók ki: egy szám ismétlése / véletlenszerű / mindegyik szám ismétlése.
9. Tápellátás és túlterhelés: Amennyiben a készülék áramot kap, úgy a tápellátás lámpa világít. A piros lámpa akkor kezd el villogni, amikor a készülék túl van terhelve. Ez a hangszórók védelme érdekében történik meg. Ilyen esetben a hangszóró komoly meghibásodásának elkerülése érdekében lejjebb kell venni a hangerőt. (A tápellátás visszajelző csak a PA szériában található meg).



### FM rádió kezelése

FM rádió hallgatása előtt próbálja meg a készüléket ablakhoz közel, vagy más, olyan helyre helyezni, ahol jól foghatók a rádiócsatornák. A készülék egy beépített FM antennával rendelkezik.

1. Automatikus szkennelés és rádiócsatorna beállítása (mindegyik funkció egy helyen): A fogható rádiócsatornák automatikus szkennelése és elmentése érdekében röviden nyomja meg a készülék panelén található lejátszás/szünet gombot, vagy a távirányítón található szkennelés gombot. A szkennelés befejeztével a készülék az elmentett csatornák közül az elsőt fogja lejátszani. (Az elmentett csatornák maximális száma: 99).
2. Elmentett csatornák kiválasztása: A következő csatorna kiválasztásához rádió módban nyomja meg a készülék panelén vagy a távirányítón a „következő” / „előző” gombot; a csatorna gyors kiválasztása érdekében a távirányítón található numerikus gombokkal közvetlenül bevihető a lejátszani kívánt csatorna száma.
3. Automatikus hangolás és átlépés adott FM csatornára:
  - 3-1. Az elérhető csatornák alacsonyabb vagy magasabb frekvenciára történő automatikus hangolása érdekében nyomja meg és néhány másodpercig tartsa lenyomva a készülék panelén vagy a távirányítón a „következő” / „előző” gombot. A készülék megállítja a lejátszást, majd az elérhető csatornát a megtalálása után elindítja.
  - 3-2. Egy kiválasztott FM csatorna lejátszásához adja meg a kívánt frekvenciát a távirányítón található numerikus gombok segítségével. Például: A 89,8 Mhz-en elérhető csatorna lejátszásához a távirányítón a 8, 9, 8 gombokat nyomja meg; a készülék a 89,8 Mhz-en fogható csatornát fogja lejátszani.

## Lejátszás USB-ről/SD kártyáról

A termék rendelkezik USB/SD kártyáról történő lejátszási lehetőséggel is. A lejátszás megkezdése előtt MP3 formátumban másolja át a zenét az adathordozóra; először helyezze az adathordozót a készülékbe, mivel az USB/SD mód csak azután válik elérhetővé, hogy az adathordozó megfelelően behelyezésre került a készülékbe. Ezt követően az adathordozó felismerésre kerül, a készülék pedig automatikusan elkezd lejátszani az MP3 formátumú zenefájlokat.

1. Zeneszám (fájl) kiválasztása: Az előző vagy következő zeneszám (fájl) lejátszása érdekében röviden nyomja meg a „következő” / „előző” gombok egyikét; az éppen lejátszott zeneszám előre vagy hátratekeréséhez hosszan nyomja meg a gombot. A megfelelő zeneszám (fájl) kiválasztásához a távirányítón található numerikus gombokat használja.
2. USB módban az alábbi funkciók választhatók: lejátszás/szünet, némítás, ismétlés, hangszínszabályozás, magas/mély tónusok beállítása stb. Az adott funkció leírása a jelen használati útmutató általános részében található.

## Megjegyzések:

- a. USB adattároló USB hosszabbítóval való csatlakoztatása nem ajánlott, mivel a hangjel küldések adatvesztést okozhat, így a lejátszás zajossá vagy szaggatottá válhat.
- b. Nem garantált mindegyik MP3 formátumú szám dekódolása és lejátszása.
- c. A készülékbe helyezett adattároló kapacitása nem haladhatja meg a 32 GB-ot.
- d. Némelyik márka adathordozójának felismerése több időt vehet igénybe; ez nem utal azonban gyári hibára.

## Bluetooth kezelése

A készülék Bluetooth funkciót tartalmaz, melynek köszönhetően más Bluetooth technológiával rendelkező készülékről (okostelefon, tablet, stb.) vezeték nélkül játszható le zene.

1. A Bluetooth funkció bekapcsolásához néhányszor meg kell nyomni a mód kiválasztása gombot; a hangszóró egy hangjelzést ad ki, mely azt jelzi, hogy a készülék párosításra kész.
2. Kapcsolja be a készülékén a Bluetooth funkciót és keresse ki az elérhető eszközöket (a funkciónak a használati útmutató megfelelő részében nézzen utána); majd válassza ki az elérhető eszközök listáján az Ön készülékét. A párosítás érdekében a „BP (PA/MB széria modelljének megnevezése)” pozíciót válassza ki.
3. Egy másik hangjelzés utal arra, hogy a készülék Bluetooth-on sikeresen csatlakozott.
4. Ezt követően lehetséges a Bluetooth-al ellátott készüléken a zeneszám lejátszása; a hang a hangszóróból fog szólni.
5. Lejátszás közben a „következő” / „előző” gombokkal választható ki az utolsó és a következő szám.
6. Bluetooth módban az alábbi funkciók választhatók: lejátszás/szünet, némítás, hangszínszabályozás, magas/mély tónusok beállítása stb. Az adott funkció leírása a jelen használati útmutató általános részében található.

### Megjegyzések:

- Nem garantált, hogy mindegyik Bluetooth forrással sikeres lesz a csatlakozás, mivel különböző cégek gyártják őket és máshogy kerülnek megtervezésre.
- A csatlakozás legjobb minősége érdekében ne távolodjon el több mint 10 méterre a készüléktől és ne legyen semmilyen akadály a párosított eszközök között.
- A Bluetooth funkció segítségével egyszerre egy készülékkel lehet csatlakozni.
- Bluetooth-on történő lejátszáskor bejövő hívás esetén a lejátszás automatikusan megáll, majd a telefonos beszélgetés végeztével újraindul.
- Amennyiben egy másik készülékkel szeretne csatlakozni Bluetooth-on keresztül, úgy a meglévő kapcsolatot először fel kell bontani; ellenkező esetben a készülék neve nem kerül kivetítésre a találati listán.

### Line-in/AUX/MP3 csatlakozások kezelése

Vezetékes kapcsolat létrehozása és más lejátszóról vagy erősítőről történő lejátszás érdekében az alábbi utasításnak megfelelően kell eljárni.



- A megfelelő audió kábelt csatlakoztassa a készülék paneljén található jack típusú (RCA vagy Cannon) AUX IN porthoz, a másik végét pedig a kimeneti jack típusú csatlakozó segítségével a külső lejátszóhoz, mint pl. MP3, CD, DVD, keverő stb. (Kizárólag a PA25-ös modell rendelkezik Cannon típusú csatlakozóval).
- Válassza ki a zeneszámot és játssza le a külső lejátszón; a hang a hangszóróból fog szólni.
- Ilyen esetben a vezérlést a külső lejátszó végzi. A hangrendszeren ettől függetlenül beállítható a hangerősség, a némítás, valamint a magas és mély hangok.

### Vezetékes kimenet/audió kimenet

A megfelelő audió kábelt csatlakoztassa a készülék paneljén található jack típusú (RCA vagy Cannon) porthoz, a másik végét pedig a jack típusú AUX IN csatlakozó segítségével a másik aktív hangrendszeres készülékhez. Ebben az esetben a hang mind a készülék hangszórójából, mind a másik hangrendszerből fog szólni. Érdemes megjegyezni, hogy a fő vezérlés a hangszórók oldalán történik a vezetékes kimeneti lejátszás során. (Ez a funkció csak a PA szériában található meg).

### Karaoke

A készülék mikrofon funkcióval van ellátva, melynek köszönhetően énekelni is lehet rajta otthon vagy egy zenés bulin. A mikrofont a jack típusú mikrofon bemenetbe kell csatlakoztatni egy 6,5 mm-es, vagy Cannon típusú csatlakozó segítségével (készülékünk 6,5 mm-es vezetékes mikrofont tartalmaz), majd a hangerősség szabályozóval kell beállítani a mikrofon kimeneti erősségét. Ezt követően el lehet kezdeni az éneklést.

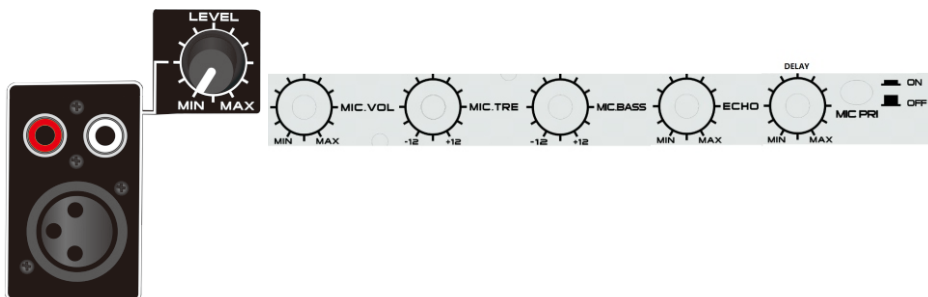

### Tippek:

- Mikrofon és karaoke funkció használatakor lehetséges az alacsony/mély hangok, a visszhang, valamint a késleltetés beállítása a megfelelő forgatógomb használatával.
- A hangerősség, a magas/mély hangok, valamint a visszhang magasra állításakor a mikrofon túlterhelése és torzítása miatt nagy zajokat generálhat a hangszóró. Ez nem utal meghibásodásra. A forgatógombokat használva az egyes beállításokat lassan növelje vagy csökkentse. Nagy zaj keletkezésekor kapcsolja ki és be a mikrofont.
- Készülékünk mikrofon prioritási funkcióval van ellátva. Amennyiben a funkció kiválasztásra kerül, úgy a karaoke hangja elsőbbséget élvez a hangszórón (zenés alátét nélkül); a zenés alátét az éneklés után kerül automatikusan visszaállításra.
- Egyszerre használható a karaoke funkció és játszható le a zeneszám; amennyiben a karaoke hangerősségét növelni, a zenés háttérét pedig csökkenteni szeretné, úgy meg lehet próbálni külön a mikrofon hangerejét és a fő hangerőt beállítani. (Különösen a PA25-ös modellben fokozatosan kell növelni vagy csökkenteni a zenés háttér hangerejét a jack típusú Line-in port mellett található forgatógombbal).
- Amennyiben a mikrofon a hangszóró mellé kerül, úgy azt ki kell kapcsolni. Ellenkező esetben nagy zaj keletkezik.

### Akkumulátoros működtetés és töltés

Termékünk beépített, tölthető akkumulátort tartalmaz, mely kültéri zenelejátszást tesz lehetővé anélkül, hogy áramforráshoz lenne csatlakoztatva. A készülék a töltést csak akkor kezdi meg, amikor elektromos hálózathoz van csatlakoztatva. A töltést jelző lámpa a töltés ideje alatt pirosan világít, majd az akkumulátor teljes feltöltése után zöldre vált. Az elem lemerülésekor a hangszórón kijövő hang torzítottá válik. A további lejátszás érdekében az akkumulátor feltöltése szükséges. (A PA25-ös modell nem rendelkezik beépített akkumulátorral).

A készülék egy jack típusú porttal is rendelkezik 12V DC akkumulátorral történő csatlakozáshoz, mely külső, 12V-os táppal való közvetlen csatlakozást tesz lehetővé.

### Figyelem:

Az akkumulátor élettartama az alábbi egyszerű, töltésre és tárolásra vonatkozó utasításoknak köszönhetően meghosszabbítható.

- Az első néhány töltés alkalmával az elemet teljesen fel kell tölteni.
- A készüléket 5°C – 35°C (40°F – 95°F) közötti hőmérsékleten tárolja.
- Az akkumulátort ne töltsé 24 óránál több ideig. Az akkumulátor túlzott feltöltése vagy lemerítése lecsökkentheti az élettartamát.
- Az akkumulátor élettartama idővel természetes úton csökken.
- A hangszóró képes zenét lejátszani töltés közben. Amennyiben a készülék hosszabb ideig használaton kívül marad, úgy a hangszórót ki kell kapcsolni és ki kell húzni az áramból.
- A hosszú töltés és merítés befolyásolja az akkumulátor élettartamát, valamint a lejátszási idő lerövidítéséhez vezet. A gyártó nem tudja garantálni folyamatosan ugyanazt a lejátszási minőséget, erre a garancia és a szerviz nem vonatkozik.
- Töltési idő: kb. 5-9 óra ; Zenelejátszási idő: kb. 3.5 óra.

### Elhelyezés

A hangszóró úgy lett megtervezve, hogy földön, asztalon vagy állványon legyen használható (kizárólag a kis méretű, PA szériás termékek esetében; az állvány nem kapható szállítással). Kerüldendő a hangszóró sarokban, vagy fal felé fordított helyzetben való elhelyezése, mivel az alacsony frekvencia megnövekedése eltorzíthatja a hangot.



### Problémák elhárítása

- A hangszórót nem lehet bekapcsolni.
  - Le kell ellenőrizni, hogy az áramellátás megfelelő-e, valamint, hogy a bekapcsológomb be van-e kapcsolva.
  - A lemerült akkumulátort fel kell tölteni.
- Nincs hang.
  - Le kell ellenőrizni, hogy a lejátszási forrás megfelelően van-e kiválasztva, valamint, hogy a kábel megfelelően van-e csatlakoztatva.
  - Meg kell próbálni a hangot a hangerő szabályozóval beállítani.
- Torzított hang.
  - Meg kell próbálni a hangminőséget beállítani és a zenét alacsony hangerőn lejátszani.
  - Le kell ellenőrizni a magas és mély hangok beállítását.
- Zajok rádiócsatorna hallgatásakor.
  - A készüléket a jobb vétel érdekében át kell helyezni máshová.
  - A rádiócsatornákat le kell szkennelni és át kell kapcsolni a készüléket egy másik csatornára.

**Műszaki adatok**

Áramforrás: AC 110 - 240V, 50/60 Hz.

FM hullámok frekvenciája: 87,5 - 108,0 MHz;

USB paraméterek: 5V, 200mA, 2.0 verzió, max. 32 GB kapacitású adattároló kezelése.

Bluetooth: V2.1+EDR, 10 méteres hatótáv.

RMS kimeneti teljesítmény: 35W a PA10 modell esetében.

38W a PA12 modell esetében.

42W a PA15 modell esetében.

160W a PA25 modell esetében.

35W az MB06 modell esetében.

36W az MB10 modell esetében.

Magas és mély hangok szabályozása: -12 dB és +12 dB között.

Beépített tölthető ólom-sav akkumulátor: PA10/12/15, MB06/10 modellek.

Áramfelvétel: 50W (160W a PA25 modell esetében).

Áramfelvétel készenléti állapotban: < 1 W.

(A fenti műszaki adatok előzetes értesítés nélkül megváltoztathatók).

## POMEMBNA VARNOSTNA OPOZORILA



Opozorilo:

V izogib vteganju električnega udara, ne odstranjujte zaščitnega pokrova (ali zadnjega dela). V notranjosti ni uporabniško popravljivih delov. Servisiranje prepustite kvalificiranemu osebu.



### Razlaga grafičnih simbolov:

Znak strele v trikotniku, je namenjen opozarjanju na nevarnost neizolirane napetosti znotraj zaprtega izdelka, ki je lahko dovolj visoka, da predstavlja nevarnost električnega šoka za osebo ali osebe.



Klicaj znotraj trikotnika je namenjen opozarjanju na pomembnost navodil v literaturi, ki je priložena izdelku, za njegovo uporabo in vzdrževanje (servisiranje).

Za doseganje čim večjega užitka in učinkovitosti ter za seznanitev s funkcijo naprave, pred uporabo natančno preberite ta priročnik. To vam bo zagotovilo leta brezhibnega delovanja in zadovoljstva ob poslušanju.

Pomembne opombe:

- Ta varnostna navodila in navodila za uporabo morate upoštevati pri nadaljnjem ravnanju z napravo.
- Aparat ne sme biti izpostavljen kapljanju ali škropljenju ali ne sme biti postavljen v prostor kjer je prisotna velika vlažnost, kot je kopalnica.
- Ne postavljajte aparata na naslednje lokacije:
  - o Območja, ki so izpostavljena direktni sončni svetlobi ali v bližino radiatorjev.
  - o Na vrh drugih stereo naprav, ki oddajajo veliko toplote.
  - o V neprežračena in prašna okolja.
  - o Na območja, kjer je prisotna neprestana vibracija.
  - o V soparna ali vlažna okolja.
  - o Ob sveče ali druge vire odprtega ognja.
- Napravo uporabljajte le na način predpisan v teh navodilih za uporabo.
- Preden napravo prvič vključite, se prepričajte, da je adapter pravilno povezan.
- Vključite USB ključ neposredno ali z uporabo USB podaljška, ki ni daljši od 25 cm.

Iz varnostnih razlogov ne odstranjujte nobenih pokrovov in ne posegajte v notranjost naprave. To prepustite pooblaščenim serviserjem. Ne poskušajte odstranjevati vijakov ali odpirati ohišja enote, saj v notranjosti ni delov, ki bi jih uporabnik lahko popravil. Vse servisiranje prepustite usposobljenemu serviserju.

## VARNOSTNA NAVODILA:

1. Preberite navodila – Vsi varnostni napotki in napotki za uporabo morajo biti prebrani pred prvim rokovanjem z napravo.
2. Ohranite navodila – Navodila za uporabo shranite, saj jih boste pri nadaljnji uporabi morda potrebovali.
3. Upoštevajte opozorila – Vsa opozorila morajo biti pri ravnanju z napravo upoštevana.
4. Sledite navodilom – Vsem navodilom morate pri ravnanju z napravo slediti.
5. Instalacija – Napravo instalirajte v skladu z navodili proizvajalca.
6. Vir napetosti – Ta aparat se lahko uporablja le na tipu vira napetosti, ki je predviden in označen na mestu, kjer napajalni kabel vstopa v napravo. Če niste prepričani kakšen tip napetosti imate, se posvetujte s prodajalcem naprave ali lokalno energetska družbo.
7. Ozemljitev in polarizacija – Produkt ne zahteva ozemljitve. Prepričajte se, da je vtič pravilno vstavljen v vtičnico ali priključek podaljška, da preprečite nastanek zatičev ali stik. Nekatere verzije produkta so opremljene s kablom s polariziranim vtičem (vtič ima eno rezilo širše kot drugo). Ta vtič se prilega v vtičnico le v eno smer. To je varnostna funkcija. Če ne morete vstaviti vtiča v vtičnico, ga poskusite obrniti. Če se vtič še vedno ne prilega, se posvetujte z električarjem o zamenjavi vtičnice. Ne odstranjujte varnostno polariziranega vtiča. Ko uporabljate podaljšek ali napajalni kabel, ki ni priložen napravi, mora imeti na voljo ustrezno oblikovane vtiče in varnostno potrdilo, ki ustreza državi uporabe.
8. Zaščita napajalnega kabla – Napajalni kabel mora biti postavljen tako, da po njem ne hodimo, ga brcamo ali stiskamo z okoliškimi predmeti, pri čemer moramo biti posebej pozorni na del kabla z vtičem in del, ki izhaja iz naprave.
9. Preobremenitev – Ne preobremenjujte stenskih vtičnic, podaljškov ali razdelivcev, saj to lahko privede do požara ali električnega udara.
10. Ventilacija – Produkt mora biti primerno ventiliran. Ne postavljajte ga na posteljo, zofo in druge podobne površine. Ne prekrivajte ga s predmeti, kot so prtljaga, časopis ipd.
11. Toplota – Produkt mora biti nameščen stran od virov toplote, kot so radiatorji, toplotni registri, peči in drugi produkti, vključno z ojačevalniki, ki proizvajajo toploto. Viri odprtega ognja, kot so prižgane sveče, ne smejo biti postavljeni na napravo. Voda in vlaga – Da bi zmanjšali tveganje požara ali električnega udara, ne izpostavljajte produkta tekoči vodi, kapljam ali pretirani vlagi kot je v savni
12. ali kopalnici. Naprave ne uporabljajte v bližini vode, npr. blizu kadi, umivalnika, kuhinjskega korita v vlažni kleti ali blizu bazena (ali podobno).
13. Vnos tekočin in predmetov – V napravo nikoli ne vstavljajte kakršnih koli predmetov, saj se lahko dotaknejo točk z visoko napetostjo ali povzročijo kratek stik, posledično lahko privedejo do požara ali električnega udara. Nikoli ne polivajte kakršnih koli tekočin po napravi. Ne postavljajte predmetov, ki vsebujejo tekočino na vrh naprave.
14. Čiščenje – Pred čiščenjem odklopite napravo iz vtičnice. Prah očistite s suho krpo. Če želite uporabiti čistilo v razpršilu, ne pršite neposredno na ohišje naprave, temveč ga razpršite na krpo. Bodite previdni, da ne poškodujete pogonskih enot.
15. Priključki – Ne uporabljajte priključkov, ki jih proizvajalec izdelka ne priporoča, saj lahko povzročijo tveganje.

16. Dodatki – Ne postavljajte izdelka na nestabilno stojalo, nosilec ali mizo. Izdelek lahko pade, pri čemer lahko povzroči hude poškodbe otrok ali odraslih in resno škodo na izdelku. Uporabljajte le stojala ali nosila, ki jih priporoča proizvajalec ali so priložena izdelku. Kakršna koli pritrditev izdelka mora slediti navodilom proizvajalca, pri čemer morajo biti uporabljeni montažni pripomočki, ki jih proizvajalec priporoča.

17. Premikanje izdelka – Kombinacijo izdelka in stojala je potrebno previdno premeščati. Hitra ustavitev, prevelika sila ali neravna površina lahko povzročijo padec izdelka.

18. Obdobja ne uporabe – Če se naprave dalj časa ne uporablja in med nevihtami, mora biti napajalni kabel izključen iz vtičnice.

19. Servisiranje – Izdelka ne poskušajte popravljati sami. Odpiranje ali odstranjevanje zaščitnih pokrovov vas izpostavlja visoki napetosti in drugim nevarnostim. Vsa popravila prepustite usposobljenemu serviserju.

20. Če naprava ni v uporabi izključite napajalni kabel iz vira napetosti. Če je aparat priključen na vir napajanja je v stanju pripravljenosti, zato je naprava še vedno pod napetostjo.

21. Nadomestni deli – V kolikor potrebujete nadomestne dele, se prepričajte, da je serviser uporabil nadomestne dele, ki jih je določil proizvajalec ali imajo enake lastnosti kot originalni deli. Nepravilne zamenjave lahko privedejo do požara, električnega udara ali drugih nevarnosti.

22. Omrežne varovalke – Za zaščito pred nevarnostjo požara pride, uporabljajte le varovalke primerne tipa in ocene. Primerna specifikacija varovalke za posamezno napetost je označena na izdelku.

23. Ne povečujte glasnosti med poslušanjem postaj s slabim signalom ali nizkim nivojem vhoda, saj se naprava lahko poškoduje če se raven sprejema nenadoma poveča.

24. Edini način za popoln izklop izdelka je odstranitev napajalnega kabla iz vtičnice ali izdelka. Vtičnica ali vstop napajalnega kabla v izdelek morata biti neovirano dostopna v vsakem trenutku, kadar je izdelek v uporabi.

25. Izdelek poskusite namestiti v bližini električne vtičnice ali podaljška, ki je zlahka dostopen.

26. Najvišja temperatura okolja, primerna za ta izdelek, je 35°C.

27. Nasveti za elektrostatične razelektritve – Če je delovanje prekinjeno zaradi elektrostatične razelektritve, izdelek izklopite in ponovno vklopite ali napravo premaknite na drugo lokacijo.

28. Baterije:

a. Baterije ne smejo biti izpostavljene prekomerni vročini, kot je sonce, ogenj ali podobno.

b. Pri odstranjevanju baterij bodite pozorni na okoljske vidike.

c. Pri uporabi baterij bodite pozorni na morebitna razlitja baterij, ki lahko povzročajo telesne poškodbe, materialno škodo ali poškodbe aparata.

i. Pravilno namestite vse baterije, bodite pozorni na + in – znake, ki so označeni na aparatu.

ii. Ne mešajte različnih baterij (stare in nove ali baterij različnih vrst).

iii. Če naprave dalj časa ne uporabljajte, odstranite baterije.

**OPOZORILO**

Ta naprava ni namenjena za uporabo s strani oseb (vključno z otroci), ki imajo zmanjšane fizične ali psihične sposobnosti ali pomanjkanje izkušenj in znanja, razen v primeru, da jih pri uporabi nadzoruje oseba, odgovorna za njihovo varnost. Otroke je potrebno nadzorovati, da se z napravo ne igrajo.

1. Naprave nikoli ne uporabljajte nenadzorovano! Izključite napravo kadar je ne uporabljate, tudi za krajši čas.



2. Aparat ni namenjen uporabi preko zunanjega timerja ali ločenega sistema daljinskega upravljanja.
3. Če je napajalni kabel poškodovan, ga mora zamenjati proizvajalec, njegov serviser ali podobno kvalificirana oseba, da bi se izognili tveganju.
4. Pred uporabo tega sistema, preverite napetost tega sistema, da se prepričate ali je enaka vašemu lokalnemu napajanju.
5. Enote se ne sme ovirati s prekrivanjem prezračevalne reže s predmeti, kot so časopis, prt, zavese itd. Prepričajte se, da je nad napravo vsaj 20 cm prostega prostora in vsaj 5 cm prostora na vsaki strani enote.
6. Naprava ne sme biti izpostavljena kapljanju ali škropljenju. Na napravi ne smejo biti postavljeni predmeti, ki vsebujejo vodo ali drugo tekočino (npr. vaze).
7. Za preprečevanje požara ali nevarnosti električnega udara, ne izpostavljajte naprave vročini, dežju, vlagi ali prahu.
8. Ne postavljajte naprave v bližino vodnih virov, npr. pipe, kadi, pralnih strojev ali bazenov. Prepričajte se, da ste enoto postavili na suho in stabilno površino.
9. Enote ne postavljajte v bližino močnega magnetnega polja.
10. Naprave ne postavljajte na ojačevalnik ali sprejemnik.
11. Enote ne postavljajte v vlažen prostor, saj bo vlaga vplivala na življenjsko dobo električnih komponent.
12. Če je sistem neposredno premaknjena iz hladnega v tople prostor, oziroma nameščena v zelo vlažen prostor, na lečah predvajalnika lahko pride do kondenzacije. V takem primeru sistem ne bo deloval pravilno. Pustite sistem izklopljen za približno eno uro, dokler vlaga ne izhlapi.
13. Ne čistite naprave s kemičnimi topili, saj lahko poškodujete zaščitni lak. Napravo obrišite s čisto, suho ali rahlo vlažno krpo.
14. Kadar odstranite vtič iz vtičnice, vedno povlecite za vtič in ne za kabel.
15. Če je v bližini naprave vklopljen TV sprejemnik, se lahko na njem prikažejo linije, pojav je odvisen od elektromagnetnih valov, ki jih televizijski program koristi.
16. Niti naprava niti TV ne delujeta pravilno. Če linije opazite, postavite napravo dovolj daleč od TV sprejemnika.
17. Omrežni vtič se uporablja za odklop naprave, nepovezana naprava mora ostati pripravljena za uporabo.
18. Da bi preprečili morebitne poškodbe sluha, ne poslušajte glasbe pri visoki glasnosti dalj časa.

**OBVESTILO**

skladnosti

S tem, Blaupunkt Kompetenčni center 2N-Everpol Sp. z o.o., izjavlja, da je ta oprema v skladu z bistvenimi zahtevami in drugimi ustreznimi določbami Direktive 2014/53 / EU. Izjava o skladnosti je mogoče dobiti na strani izdelka na [www.blaupunkt.com](http://www.blaupunkt.com).  
Odgovorna oseba: 2N-Everpol Sp. Z o.o, Puławska 403a, 02-801 Varšava, Poljska,  
Telefon: 48 22 331 99 59, e-pošta: [info@everpol.pl](mailto:info@everpol.pl)



Izdelek je izdelan iz visoko kakovostnih materialov in komponent, ki so primerni za reciklažo in ponovno uporabo.



Simbol prečrtanega smetnjaka na izdelku, opozarja, da je izdelek zajet v Evropski Direktivi 2002/96/ES. Prosimo pozanimajte se o lokalnem načinu ločenega načina zbiranja odpadne električne in elektronske opreme. Upoštevajte navodila lokalnega podjetja, ki je pooblaščen za ravnanje z odpadki in ne odlagajte starih naprav z običajnimi gospodinjstvi odpadki. Pravilno odlaganje starega izdelka pomaga preprečevati morebitne negativne posledice za okolje in zdravje ljudi.



Izdelek vsebuje baterije, ki jih zajema Evropska Direktiva 2013/56/Eu in prepoveduje njihovo odlaganje z običajnimi gospodinjstvi odpadki. Pozanimajte se o lokalnem načinu ločenega zbiranja baterij, saj s tem preprečujete negativne posledice nepravilnega odlaganja na okolje in človeško zdravje.

**Okoljska informacija**

Vsa nepotrebna embalaža je izključena. Proizvajalec je poskrbel, da embalažo lahko preprosto ločimo na tri materiale: lepenka (škatla), polistiren (zaščita) in polietilen (vrečke, zaščitna pena). Naprava je sestavljena iz materiala, ki je lahko recikliran ali ponovno uporabljen, če ga razstavi specializirano podjetje. Upoštevajte lokalne predpise o odlaganju embalaže, izpraznjenih baterij in odpadne elektronske opreme. Snemanje in predvajanje materiala lahko zahteva soglasje. Oglejte si zakon avtorskih pravic in pravic izvajalcev / umetnikov.



### Navodila za uporabo

Model: serija PA/MB

Profesionalni avdiosistem

Zahvaljujemo se vam za nakup našega izdelka. Prosimo, da pred začetkom uporabe naprave pozorno preberete ta navodila. Hraniti jih je treba za primer njihove uporabe v prihodnje.

Pomembno: Ta navodila so univerzalna in veljajo za modele serije PA pa tudi za modele serije MB. Lahko se zgodi, da naročeni model nima vseh funkcij, ki so opisane v teh navodilih. V tem primeru se lahko uporabnik zanese na del navodil za uporabo, ki se nanaša na funkcije naročenega modela.

### Nadzorna plošča

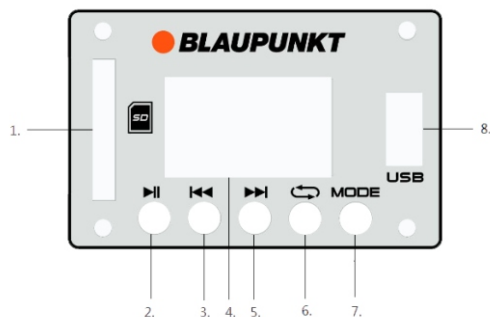

- 1) Vhod SD-kartice
- 2) Tipka za predvajanje/ustavitev
- 3) Tipka »nazaj«
- 4) Prikazovalnik
- 5) Tipka »naprej«
- 6) Tipka za ponavljanje
- 7) Tipka za izbiro načina delovanja
- 8) Vmesnik USB

## Daljinski upravljalnik

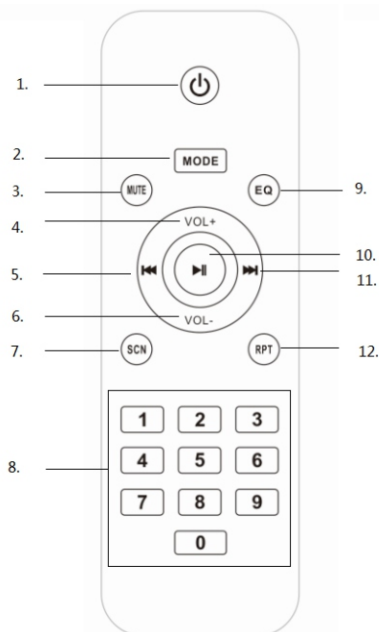

- 1) Tipka za napajanje
- 2) Tipka za izbiro načina delovanja
- 3) Tipka za znižanje glasnosti
- 4) Tipka za povečanje glasnosti
- 5) Tipka »nazaj«
- 6) Tipka za zmanjšanje glasnosti
- 7) Tipka za pregledovanje radijskih postaj
- 8) Številčne tipke
- 9) Tipka izenačevalnika (equalizerja) (navaden, rok, pop, klasična glasba, džez, sporočila)
- 10) Tipka za predvajanje/ustavitev
- 11) Tipka »naprej«
- 12) Tipka za ponavljanje (ponavljanje enega posnetka/po naključnem vrstnem redu/ponavljanje vseh posnetkov)

### Priklop napajanja

Preveriti je treba, ali vir napajanja ustreza nazivni vrednosti napajanja, ki je navedena na nadzorni plošči naprave. Če napajanje ne ustreza nazivnemu napajanju, se je treba obrniti na trgovskega predstavnika ali serviserja.

Ženski konec napajalnega kabla je treba namestiti v vtiču v napravi, nato pa priklopiti vtičnico na omrežni vtič v steni. Nato je treba pritisniti glavno tipko za napajanje in s tem vklopiti prikazovalnik. Njegovo delovanje pomeni, da je napajanje pravilno priklopljeno.

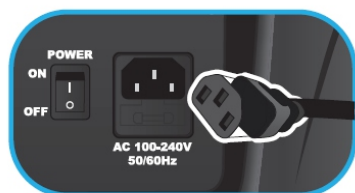

### Montaža baterije v upravljalniku za daljinsko upravljanje

Odpreti je treba pokrov baterije in namestiti dve bateriji AAA. Prepričati se je treba, da polarnost baterij ustreza dodatnim in negativnim simbolom, ki so navedeni znotraj prostora za baterije. Nato je treba zapreti pokrov baterije.

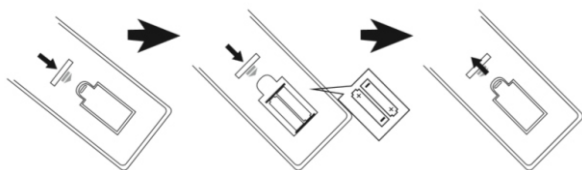

### Opombe

- A) Razdalja med upravljalnikom in napravo, ki zagotavlja najboljše delovanje, je 5 metrov – brez ovir med upravljalnikom in upravljano napravo. Ob upravljanju z upravljalnikom je treba upravljalnik usmeriti na senzor oddaljenega upravljanja, ki je v srednjem delu naprave.
- B) Občutljivost upravljalnika je vse šibkejša, ko se baterija prazni. Da bi lahko upravljali z napravo, zamenjajte baterijo.
- C) Baterijo je treba odstraniti, če se naprava dlje časa ne uporablja.
- D) Baterijo je treba odstranjevati na način, ki je varen za okolje. Prosimo, seznanite se s podrobnimi področnimi določili lokalnih oblasti.

### Splošna uporaba

1. Vklon/Izklop: S pritiskom na glavno tipko za napajanje na nadzorni plošči lahko vklopimo ali izklopimo napravo, lahko tudi s pritiskom na tipko napajanja na daljinskem upravljalniku vklopimo/izklopimo stanje pripravljenosti.
2. Izbira vira predvajanja: Pritisk na tipko izbire načina na nadzorni plošči naprave oziroma daljinskem upravljalniku omogoča preklon med viri predvajanja: FM/Bluetooth/Line-in/USB/SD-kartica.
3. Nastavitev glasnosti: Z obračanjem gumba za glasnosti na nadzorni plošči naprave lahko povečamo ali znižamo raven glasnosti zvoka ob glavnem izhodu. Glasnost se lahko nastavi tudi stopinjsko – s pritiskom na tipko VOL +/- na upravljalniku, sicer je nastavljanje maksimalne glasnosti na upravljalniku omejeno.  
Nastavitev nizkih in visokih tonov: Z obračanjem gumba za visoke/nizke tone na nadzorni plošči naprave se lahko nastavi barva izhodnega zvoka.



5. Utišanje: S pritiskom na tipko utišanja na daljinskem upravljalniku lahko utišamo zvok; za povrnitev zvoka je treba ponovno pritisniti to tipko.
6. Nastavitve izenačevalnika: S pritiskom na tipko EQ na daljinskem upravljalniku lahko preklpimo med nastavitvami izenačevalnika EQ: navaden, rok, pop, klasična glasba, džez, sporočila. (Ta funkcija je na voljo le v načinih USB/SD in Bluetooth.)
7. Prevajanje/Ustavitev: To tipko pritisnite za ustavitev predvajanja glasbe, ponovni pritisk pa pomeni povrnitev predvajanja v načinu Bluetooth/USB/SD.
8. Ponavljanje: To tipko pritisnite za predvajanje glasbe na enega izmed načinov: ponavljanje (ponavljanje enega posnetka/po naključnem vrstnem redu/ponavljanje vseh posnetkov).
9. Napajanje in preobremenitev: Kontrolna lučka zasveti, ko je naprava priklopljena na

napajanje. Rdeča kontrola lučka začne utripati ob zaznavanju preobremenitve naprave. Vzrok za to je zaščita zvočnika. Raven glasnosti je treba znižati, da bi se preprečilo hudo poškodovanje zvočnika. (Kontrolna lučka napajanja je na voljo le v seriji PA.)

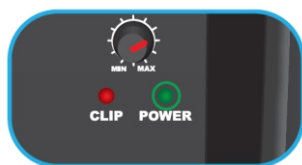

### Uporaba radija FM

Pred začetkom poslušanja radija FM je treba napravo namestiti v bližini okna ali na drugem mestu, ki omogoča boljše prejemanje radijskih valov. Naprava ima vgrajeno notranjo FM-anteno.

1. Avtomatsko pregledovanje in nastavljanje radijske postaje (vse naenkrat): Na kratko je treba pritisniti tipko za predvajanje/ustavitev na nadzorni plošči oziroma tipko za pregledovanje na daljinskem upravljalniku, da se samodejno pregledajo in shranijo dosegljive radijske postaje. Po končanem pregledovanju naprava predvaja prvo določeno postajo. (Najvišje mogoče število nastavljenih postaj je 99.)
2. Izbiranje nastavljenih postaj: Za izbiro in predvajanje naslednje postaje je treba v načinu prejemanja radia pritisniti tipko »naprej«/»nazaj« na nadzorni plošči oz. daljinskem upravljalniku; lahko se tudi s številčnimi tipkami vtipka številka določene postaje.
3. Avtomatsko uglaševanje in hitri prehod na določeno FM-postajo:
  - 3.1 Za samodejno uglaševanje dosegljivih postaj na višji ali nižji frekvenci je treba pritisniti in za nekoliko sekund pridržati tipko »naprej«/»nazaj« na nadzorni plošči oziroma na daljinskem upravljalniku. Naprava se ustavi in začne predvajati dosegljivo postajo, takoj ko jo najde.
  - 3.2 Za predvajanje izbrane FM-postaje je treba vtipkati ustrezno frekvenco s pomočjo številčnih tipk na daljinskem upravljalniku. Na primer: za izbiro radijske postaje na frekvenci 89,8 Mhz je treba izbrati številke 8, 9, 9 na daljinskem upravljalniku; naprava začne predvajati postajo, ki se nahaja na frekvenci 89,8 Mhz.

### Uporaba funkcije predvajanja iz USB-/SD-kartice

Izdelek je opremljen s funkcijo dekodiranja in predvajanja iz vmesnika USB-/SD-kartice. Pred začetkom uporabe je treba glasbo v obliki MP3 kopirati na nosilec podatkov; najprej je treba nosilec namestiti v napravo, kajti način USB/SD je na voljo le takrat, ko je naprava pravilno nameščena v enoti. Nato bo nosilec zaznan, naprava pa začne predvajati glasbo v obliki MP3.

1. Izбира posnetka (zvočnega traka): Za izbiro prejšnjega ali naslednjega posnetka je treba na kratko pritisniti tipki »naprej«/»nazaj«; tipko je treba pridržati za hitro premikanje naprej ali nazaj. Za hitro izbiro določenega posnetka (traka) je treba pritisniti številčno tipko na daljinskem upravljalniku.
2. V načinu USB se lahko izberejo funkcije: predvajanje/ustavitev, utišanje, ponavljanje, izenačevalnik, nastavitve visokih/nizkih tonov in drugo. Seznaniti se je treba z opisom določene funkcije v splošnem delu teh navodil za uporabo.

### Opombe:

- A) Priklop masovnega pomnilnika USB prek podaljška USB za namen prevajanja ni priporočen, kajti lahko privede do nastajanja hrupa in prekinjanja zvoka zaradi izgube podatkov med pošiljanjem.
- B) Dekodiranje in predvajanje vseh glasbenih posnetkov v obliki MP3 ni zajamčeno.
- C) Podpiran masovni pomnilnik lahko ima največ 32 GB pomina.
- D) Nosilci nekaterih znamk lahko zahtevajo malo več časa za branje; to sicer ni njihova pomanjkljivost.

### Uporaba Bluetooth

Naprava je opremljena s funkcijo Bluetooth, s katero se lahko brezžično predvajajo zvočni posnetki iz druge naprave, ki ima vklopljeno funkcijo Bluetooth (pametni telefon, dlančnik in drugo).

1. Za izbiro načina Bluetooth je treba nekolikokrat pritisniti tipko za izbiro načina; iz zvočnika pride zvok sporočila, kar pomeni, da je naprava pripravljena za povezovanje.
2. Vklopiti je treba funkcijo Bluetooth v svoji napravi in poiskati druge dosegljive naprave (seznaniti se z uporabo te funkcije v ustreznem delu navodil); nato označiti dosegljivo napravo z Bluetooth na seznamu naprav. Izbrati je treba napravo z imenom BP (ime modela serije PA/MB) za povezovanje.
3. Drugi zvok sporočila prihaja iz zvočnika po učinkovitem povezovanju naprav prek Bluetooth.
4. Zdaj se lahko izbira in predvaja glasbene posnetke iz svoje naprave Bluetooth; zvok bo prihajal iz zvočnika.
5. S pritiskom na tipko »nazaj«/»naprej« se lahko med predvajanjem izbere prejšnji in naslednji posnetek.
6. V načinu Bluetooth se lahko uporabljajo funkcije: predvajanje/ustavitev, utišanje, ponavljanje, izenačevalnik, nastavitve visokih/nizkih tonov in drugo. Seznaniti se je treba z opisom določene funkcije v splošnem delu teh navodil za uporabo.

Opombe:

- A) Ni mogoče zagamčiti, da bodo vse naprave Bluetooth uspešno povezane, kajti njihova sestava in proizvajalci se razlikujejo.
- B) Razdalja, ki zagotavlja najboljšo povezavo naprav pri funkciji Bluetooth, je 10 metrov, brez ovir med povezanimi napravami.
- C) S funkcijo Bluetooth se lahko povežemo le z eno napravo naenkrat.
- D) Če med predvajanjem glasbe v funkciji Bluetooth prispe prihajajoči klic, se predvajanje samodejno ustavi in se ponovno vzpostavi šele po končanem pogovoru.
- E) Pred povezovanjem z naslednjo napravo je treba končati zdajšnjo povezavo Bluetooth; v nasprotnem primeru ime modela naprave ne bo prikazano na seznamu.

Uporaba povezave Line-in/AUX/MP3

Za vzpostavitev žične povezave in predvajanje glasbe iz druge naprave ali ojačevalnika je treba ukrepati po spodnjih navodilih.

1. S pomočjo ustrezne avdiožice je treba priklopiti vmesnik AUX IN vrste jack (RCA ali Cannon) na nadzorno ploščo naprave, drugi konec pa z izhodnim vmesnikom vrste jack priklopiti na zunanji predvajalnik, kot je na primer MP3, CD, DVD, mixer in podobno. (Le model PA25 ima vmesnik vrste Cannon.)



2. Izbrati je treba vrsto glasbe in jo predvajati na zunanjem predvajalniku; zvok bo takrat prihajal iz zvočnika.
3. V načinu linijskega predvajanja se glavno upravljanje opravlja na zunanjem predvajalniku. Sicer še vedno lahko na zvočnikih nastavimo glasnost, utišamo zvok ter nastavimo visoke in nizke tone.

### Linjski izhod/avdioizhod

S pomočjo ustreznega avdiokabla je treba priklopiti linijski izhod z vmesnikom vrste jack (RCA ali Cannon) na nadzorno ploščo, drugi konec pa priklopiti s pomočjo vmesnika AUX IN vrste jack na drugo aktivno napravo z zvočniki. Takrat bo zvok prihajal iz zvočnika naprave pa tudi iz druge naprave. Opaziti je treba, da se pri načinu predvajanja z linijskim izhodom glavno upravljanje opravlja na zvočnikih. (Ta funkcija je na voljo le v seriji PA.) vmesnika 6,5 mm oz. vmesnika Cannon (naš model vsebuje brezžični mikrofona 6,5 mm) ter ustrezno nastaviti raven izhoda, tako da se z gumbom nastavi glasnost. Nato se lahko začne peti.

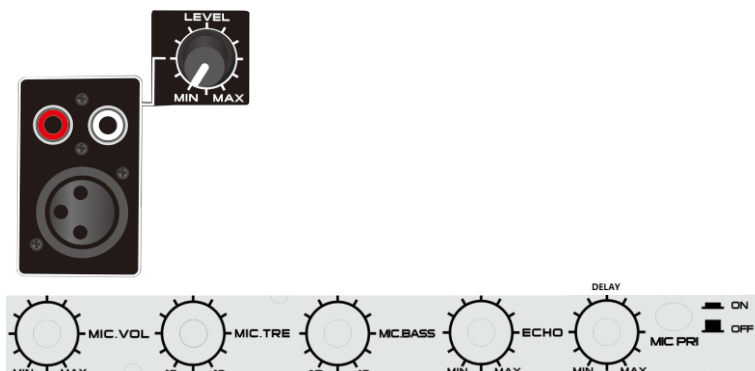

### Karaoke

Naprava je opremljena s funkcijo mikrofona, ki omogoča petje pesmi doma ali na glasbeni prireditvi. Mikrofon je treba priklopiti na vhod za mikrofon vrste jack s pomočjo vmesnika 6,5 mm oz. vmesnika Cannon (naš model vsebuje brezžični mikrofon 6,5 mm) ter ustrezno nastaviti raven izhoda, tako da se z gumbom nastavi glasnost. Nato se lahko začne peti.

### Priporočila

- A) Če se za funkcijo karaoke uporablja mikrofon, se lahko z obračanjem ustreznega gumba nastavijo visoki/nizki toni, odmev, zakasnitev.
- B) Med nastavljanjem glasnosti, visokih/nizkih tonov, odmevov na visoki ravni lahko zaradi prekomerne obremenitve in pokvarjenosti zvoka na mikrophonu pride do velikega hrupa ob izhodu zvoka iz zvočnikov. To ni pomanjkljivost. Gumb je treba obračati počasi in s tem povečati ali zavrniti določeno nastavitvev. Ob nastajanju velikega hrupa se lahko tudi mikrofon izklopi in ponovno vklopi.
- C) V našem modelu naprave obstaja funkcija prednosti mikrofona. Če je izbrana ta možnost, bo zvok karaoke prednostno prihajal iz zvočnikov (brez glasbenega ozadja); ozadje bo samodejno povrnjeno po končanem petju.
- D) V istem času se lahko uporablja funkcija karaoke in poslušanja glasne; ob potrebi po povečanju glasnosti karaoke in znižanju glasnosti glasbenega ozadja lahko uporabnik poskusi nastaviti glasnost mikrofona in glasnost zvoka posebej. (Posebej pri modelu PA25 je treba posamično povečati ali znižati glasnost glasbenega ozadja z nastavitvijo gumba, ki se nahaja zraven vmesnika Line-in vrste jack.)
- E) Mikrofon je treba izklopiti, preden se ga odloži zraven zvočnika; v nasprotnem primeru bo takšno ravnanje povzročilo velik hrup.

### Napajanje z baterijo in polnjenje

Naš model je opremljen z vgrajeno materijo z možnostjo polnjenja, ki omogoča predvajanje glasbe zunaj prostorov brez napajanja na izmenični tok. Naprava se začne polniti šele po priklopu napajanja z izmeničnim tokom. Dioda za polnjenje bo svetila rdeče, ko se bo naprava polnila; barva se spremeni v zeleno, ko je baterija napolnjena. Ob praznjenju baterije bo glasba ob izhodu iz zvočnika predvajana nepravilno ali bo celo pokvarjena. Pred ponovnim poslušanjem je treba napolniti baterijo. (Model PA25 ni opremljen z vgrajeno baterijo.)

Naprava je opremljena tudi z vmesnikom vrste jack za povezavo z baterijo 12 V DC, kar omogoča neposredno povezavo z drugim zunanjim virom napajanja 12 V.

**Pozor**

Življenjska doba baterije je lahko daljša, če uporabnik sledi spodnjim preprostim priporočilom glede polnjenja in skladiščenja baterije.

- A) Ob nekaj prvih polnjenjih je treba baterijo napolniti v celoti.
- B) Polniti in skladiščiti jo je treba pri temperaturah 5 °C–35 °C (40 °F–95 °F).
- C) Baterije se ne sme polniti dlje kot 24 ur. Prekomerno polnjenje in praznjenje baterije lahko skrajša njeno življenjsko dobo.
- D) Življenjska doba baterije se sčasoma na naraven način skrajša.
- E) Zvočnik lahko predvaja glasbo med polnjenjem baterije. Če naprava ne bo dlje časa župorabljana, je treba zvočnik izklopiti, vtič pa izvleci iz napajalne vtičnice.
- F) Podaljšan čas polnjenja in izpraznjenosti baterije vpliva na življenjsko dobo baterije, čas predvajanja pa se skrajša. Proizvajalec ne more zagotoviti trajne enake kakovosti predvajanja; za kakovost ne veljata garancija in servis.

### Lokalizacija

Zvočnik je bil zamišljen za namestitev na tleh, mizi ali na stojalu (na voljo le v manjših modelih serije PA; stojalo ni priloženo). Treba se je izogniti namestitvi naprave v kotu prostora oz. namestitvi, obrnjeni proti steni, kar lahko pripelje do zmanjšanja kakovosti zvoka zaradi nizkih frekvenc.



### Odstranjevanje okvar

1. Ni mogoče vklopiti zvočnika.

- A) Preveriti je treba, ali je napajanje pravilno priključeno in ali je glavno napajalno žstikalo vklopljeno.
- B) Če je baterija prazna, jo je treba napolniti.

2. Ni zvoka ob izhodu.

- A) Preveriti je treba, ali je vir predvajanja pravilno izbran, preveriti pa je treba tudi stanje priklopa avdiokabla.
- B) Poskusiti je treba nastaviti zvok z gumbom.

3. Pokvarjen zvok.

- A) Poskusiti je treba nastaviti kakovost zvoka in predvajati glasbo pri nižani glasnosti.
- B) Preveriti je treba nastavitve visokih in nizkih tonov.

4. Hrup v ozadju FM-postaj.

- A) Poskusiti je treba premakniti napravo na drugo mesto in s tem zagotoviti zanesljivejše prejemanje postaj.
- B) Pregledati je treba radijske postaje in preklopiti napravo na poslušanje druge postaje.

**Specifikacija**

Vir napajanja: AC 110–240 V, 50/60 Hz

Frekvenca FM-valov: 87,5–108,0 MHz

Parametri USB: 5 V, 200 mA, različice 2.0, podpiran masovni pomnilnik do 32 GB

Bluetooth: V2.1 + EDR, doseg 10 metrov

Izhodna moč RMS: 35 W za model PA10

38 W za model PA12

42 W za model PA15

160 W za model PA25

35 W za model MB06

36 W za model MB10

Nastavitev nizkih in visokih tonov: od –12 dB do +12 dB

Vgrajena svinčena kislinska baterija z možnostjo polnjenja: modeli PA10/12/15, MB06/10.

Poraba moči: 50 W (160 W za model PA25)

Poraba moči v stanju pripravljenosti: < 1 W

(Zgoraj navedena specifikacija se lahko posodablja brez predhodnega obvestila.)





## Competence Center

2N-Everpol Sp. z o.o.  
ul. Puławska 403A  
02-801 Warsaw, Poland  
phone: +48 22 331 99 59  
e-mail: [info@everpol.pl](mailto:info@everpol.pl)  
[www.blaupunkt.com](http://www.blaupunkt.com)

W przypadku pytań lub problemów  
prosimy o kontakt z naszym serwisem.

In case of questions or problems  
please contact our service.

Tel. 00 48 22 331 99 53

E-mail: [info@blaupunkt-audio.pl](mailto:info@blaupunkt-audio.pl)

Wszelkie prawa zastrzeżone. Wszystkie nazwy marek są zarejestrowanymi znakami towarowymi należącymi do odpowiednich podmiotów.  
Dane i parametry techniczne mogą ulec zmianie bez wcześniejszego uprzedzenia.

All rights reserved. All brand names are registered trademarks of their respective owners. Specifications are subject to change without prior notice.

*Enjoy it.*