

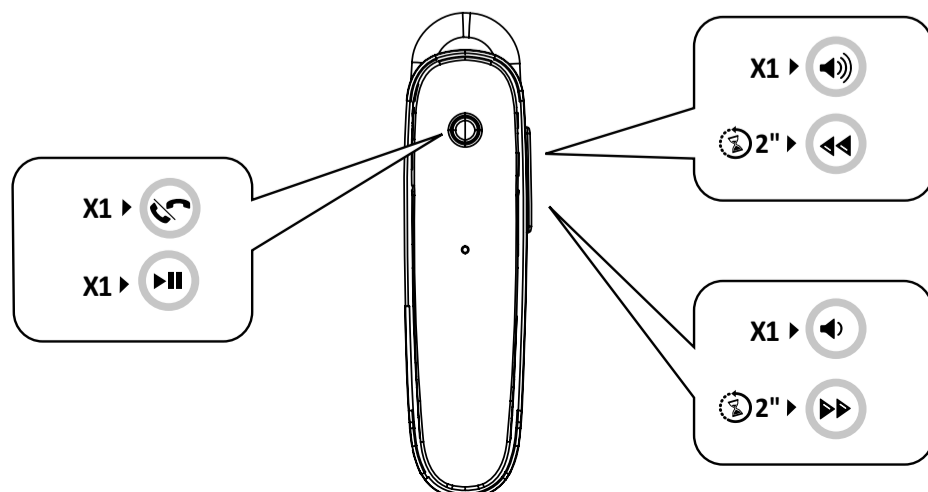

Questo manuale d'istruzione è fornito da trovaprezzi.it. Scopri tutte le offerte per [Cellularline Score](#) o cerca il tuo prodotto tra le [migliori offerte di Cuffie e Microfoni](#)

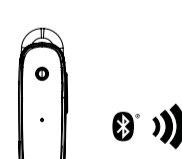

Questo manuale d'istruzione è fornito da trovaprezzi.it. Scopri tutte le offerte per [Cellularline Score](#) o cerca il tuo prodotto tra le [migliori offerte di Cuffie e Microfoni](#)

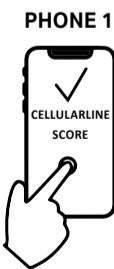
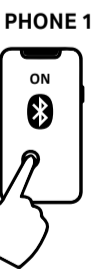
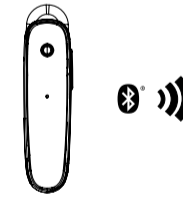
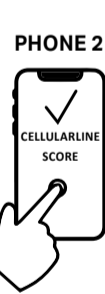
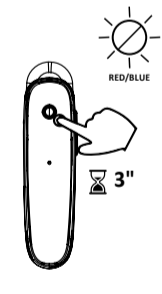
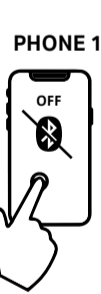
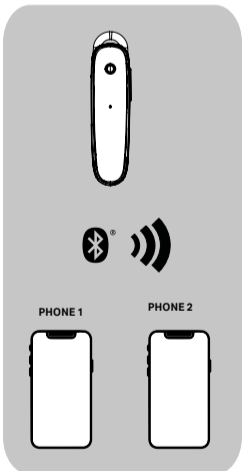
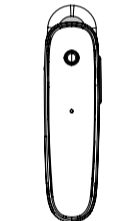
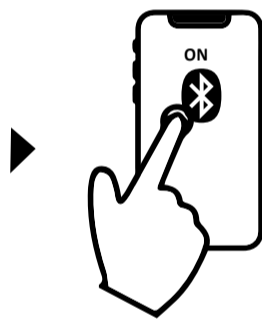
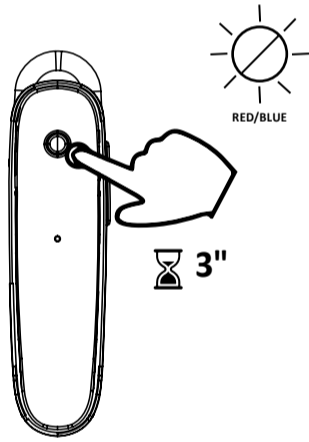
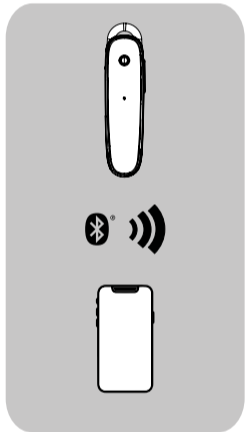
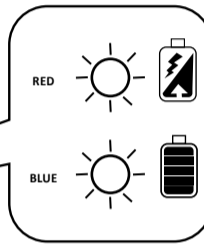
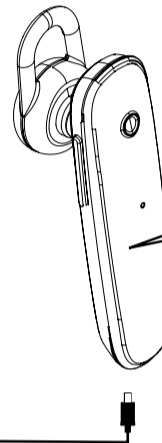
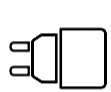
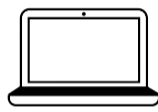
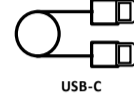
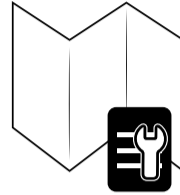
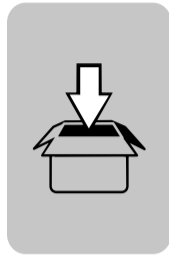

EN - Technical specifications:

Bluetooth® / version:	5.3
Supported profiles:	Headset - Handsfree - A2DP - AVRCP
Range / metres:	10
Bluetooth® Frequency Range / Mhz:	2402-2480
Battery Voltage / Volts:	3.7
Battery capacity / mAh:	50
USB-C port Voltage (V) / Volts:	5
USB-C port current (A) / Amperes:	0.2
Maximum EIRP:	1.08dBm
Talk Time / hours/ approx.:	6
Play Time / hours/ approx.:	12
Charging / hours/ approx.:	1.5
Weight / grams:	7.2

IT - Specifiche tecniche:

Bluetooth® / versione:	5.3
Profili supportati:	Headset - Handsfree - A2DP - AVRCP
Portata / metri:	10
Bluetooth® Frequenza Range / Mhz:	2402-2480
Batteria Voltage / Volt:	3.7
Batteria Capacità / mAh:	50
USB-C port Voltage (V) / Volt:	5
USB-C port current (A) / Ampere:	0.2
Maximum EIRP:	1.08dBm
Talk Time / ore-circa:	6
Play Time / ore-circa:	12
Ricarica / ore-circa:	1.5
Peso / grammi:	7.2

FR - Caractéristiques techniques:

Bluetooth® / version:	5.3
Profils supportés:	Headset - Handsfree - A2DP - AVRCP
Portée / mètres:	10
Bluetooth® Gamme de fréquences / Mhz:	2402-2480
Tension de la batterie / Volt:	3.7
Capacité de la batterie / mAh:	50
Tension du port USB-C (V) / Volt:	5
Courant du port USB-C (A) / Ampère:	0.2
PIRE max:	1.08dBm
Autonomie en stand-by / heures (environ):	60
Autonomie en conversation / heures (environ):	4
Autonomie en lecture / heures (environ):	12
Recharge / heures (environ):	1.5
Poids / grammes:	7.2

DE - Technische Daten:

Bluetooth® / Version:	5.3
Unterstützte Profile:	Headset - Handsfree - A2DP - AVRCP
Reichweite / Meter:	10
Bluetooth®-Frequenzbereich / Mhz:	2402-2480
Akkuspannung / Volt:	3.7
Akkukapazität / mAh:	50
USB-C-Anschluss Spannung (V) / Volt:	5
USB-C-Anschluss Strom (A) / Ampere:	0.2
Maximale EIRP:	1.08dBm
Gesprächszeit / Stunden ca.:	4
Musikwiedergabezeit / Stunden ca.:	12
Aufladen / Stunden ca.:	1.5
Gewicht / Gramm:	7.2

ES - Especificaciones técnicas:

Bluetooth® (versión):	5.3
Perfiles admitidos:	Headset - Handsfree - A2DP - AVRCP
Alcance (metros):	10
Rango de frecuencia Bluetooth® (MHz):	2402-2480
Voltaje de la batería (volts):	3.7
Capacidad de la batería (mAh):	50
Voltaje del puerto USB-C (volts):	5
Corriente del puerto USB-C (amperios):	0.2
Potencia isotrópica radiada equivalente máxima:	1.08dBm
Tiempo de conversación (horas aprox.):	4
Tiempo de reproducción (horas aprox.):	12
Recarga (horas aprox.):	1.5
Peso (gramos):	7.2

TR - Teknik özellikler:

Bluetooth® / sürümü:	5.3
Desteklenen profiller:	Headset - Eller Serbest - A2DP - AVRCP
Kapsama alanı / metre:	10
Bluetooth® Frekans Aralığı / Mhz:	2402-2480
Pil Voltajı / Volt:	3.7
Pil Kapasitesi / mAh:	50
USB-C port Gerilimi (V) / Volt:	5
USB-C port akımı (A) / Amper:	0.2
Maksimum EIRP:	1.08dBm
Konuşma Süresi / saat-yaklaşık:	4
Çalma Süresi / saat-yaklaşık:	12
Tekrar yük / saat-yaklaşık:	1.5
Ağırlık / gram:	7.2

NL - Technische kenmerken:

Bluetooth® / versie:	5.3
Ondersteunde profielen:	Headset - Handsfree - A2DP - AVRCP
Bereik / meter:	10
Bluetooth® Frequentiebereik / Mhz:	2402-2480
Batterijspanning / Volt:	3.7
Batterijcapaciteit / mAh:	50
Spanning USB-C-poort (V) / Volt:	5
Stroomsterkte USB-C-poort (A) / Ampere:	0.2
Maximum EIRP:	1.08dBm
Tijdsduur in gesprek / uur-circa:	6
Afspeeltijd / uur-circa:	12
Opladtid / uur-circa:	1.5
Gewicht / gram:	7.2

FI - Tekniset tiedot:

Bluetooth® / versio:	5.3
Tuetut profiilit:	Headset - Handsfree - A2DP - AVRCP
Kantavuus / metri:	10
Bluetooth® taajuusalue / Mhz:	2402-2480
Akun jännite / Volt:	3.7
Akun kapasiteetti / mAh:	50
USB-C-portin jännite (V) / Volt:	5
USB-C-portin virta (A) / Ampeeri:	0.2
Maks. EIRP:	1.08dBm
Puheaika / tuntia-noin:	4
Musiikkuntuntiaika / tuntia-noin:	12
Lataus / tuntia-noin:	1.5
Paino / grammaa:	7.2

SV - Tekniska specifikationer:

Bluetooth® / version:	5.3
Profiler som stöds:	Headset - Handsfree - A2DP - AVRCP
Räckvidd / meter:	10
Bluetooth® frekvensvidd / Mhz:	2402-2480
Batterispänning / Volt:	3.7
Batterikapacitet / mAh:	50
USB-C-portens spänning (V) / Volt:	5
USB-C-portens ström (A) / Ampere:	0.2
Maksimal EIRP:	1.08dBm
Samtalstid / timmar cirka:	6
Speltid / timmar cirka:	12
Laddning / timmar cirka:	1.5
Vikt / gram:	7.2

DA - Tekniske data:

Bluetooth® / version:	5.3
Understøttede profiler:	Headset - Handsfree - A2DP - AVRCP
Rækkevidde / meter:	10
Bluetooth® frekvensområde / Mhz:	2402-2480
Batterispænding / Volt:	3.7
Batterikapacitet / mAh:	50
USB-C-portens spænding (V) / Volt:	5
USB-C-portens strøm (A) / Ampere:	0.2
Maksimal EIRP:	1.08dBm
Taletid / timer-cirka:	6
Afspilningstid / timer-cirka:	12
Opladning / timer-cirka:	1.5
Vægt / gram:	7.2

Bluetooth™ / versjon: 5.3	
Støttede protokoller: Headset – Handsfree – A2DP – AVRCP	
Rekkevidde / meter: 10	
Bluetooth™ frekvensområde / MHz: 2402-2480	
Batterispennning / Volt: 3,7	
Batterikapasitet / mAh: 50	
Spennning USB-C-port (V) / Amperer: 0,2	
Strømstyrke USB-C-port (A) / Amperer: 0,2	
Maks. EIRP: 1,0686m	
Taletid / timer-ca.: 4	
Spilletid / timer-ca.: 15	
Genlades / timer-ca.: 1,5	
Vekt / gram: 7,2	

PT – Especificações técnicas:	
Bluetooth™ / versão: 5.3	
Perfis suportados: Headset – Handsfree – A2DP – AVRCP	
Alcance / metros: 10	
Faixa de frequência do Bluetooth™ / MHz: 2402-2480	
Tensão da bateria / Volt: 3,7	
Capacidade da bateria / mAh: 50	
Tensão da porta USB-C (V) / Volt: 0,2	
Corrente da porta USB-C (A) / Amperer: 0,2	
EIRP máximo: 1,0686m	

Autonomia em conversão / horas-approx.: 4	
Recarga / horas-approx.: 1,5	
Peso / gramas: 7,2	

CZ – Technické údaje:	
Bluetooth™ / verze: 5.3	
Podporované profily: Headset – Handsfree – A2DP – AVRCP	
Dosah / metry: 10	
Bluetooth™ Frekvencní rozsah / MHz: 2402-2480	
Napětí baterie / Volt: 3,7	
Kapacita baterie / mAh: 50	
Port USB-C Napětí (V) / Volt: 0,2	
Proud portu USB-C (A) / Amperer: 0,2	
Maximální EIRP: 1,0686m	

Doba hovoru / hod-ca: 4	
Doba přehrávání / hod-ca: 15	
Dobíjení / hod-ca: 1,5	
Hmotnost / gram: 7,2	

SL – Tehnične specifikacije:	
Bluetooth™ /različica: 5.3	
Podprti profili: Štališale – prostoročno – A2DP – AVRCP	
Dometa/metri: 10	
Frekvenčni razpon Bluetooth™/MHz: 2402-2480	
Napetost baterije/volt: 3,7	
Zmogljivost baterije/mAh: 50	
Napetost vtiča USB-C (V)/volt: 0,2	
Tok vhoda USB-C (A)/Amper: 0,2	
Maximalni EIRP: 1,0686m	

Čas pogovora/ure-približno: 4	
Čas predvajanja/ure-približno: 15	
Polnjenje/ure-približno: 1,5	
Teža/grami: 7,2	

HR – Tehničke specifikacije:	
Bluetooth™ / verzija: 5.3	
Podržani profili: Štališale – handsfree – A2DP – AVRCP	
Dometa / metara: 10	
Bluetooth™ frekvenjski raspon / MHz: 2402-2480	
Napon baterije / Volt: 3,7	
Kapacitet baterije / mAh: 50	
Napon USB-C priključka (V) / Volt: 0,2	
Struja USB-C priključka (A) / Amperer: 0,2	
Maximalni EIRP: 1,0686m	

Vrijeme razgovora / pribl. sati: 4	
Vrijeme reprodukcije / pribl. sati: 15	
Polnjenje / pribl. sati: 1,5	
Težina / gram: 7,2	

BG – Технички карактеристики:	
Bluetooth™ /верзија: 5.3	
Поддржани профили: Headset – Handsfree – A2DP – AVRCP	
Обхват/метри: 10	
Честотен diapazon на Bluetooth™/MHz: 2402-2480	
Напон батерије / Volt: 3,7	
Капацитет на батерија / mAh: 50	
Напон на USB-C порта (V) / Volt: 0,2	
Ел. моќност на USB-C порта (A) / Amperer: 0,2	
Макс. ефикасна изlazна моќност (EIRP): 1,0686m	

Време в разговр / pribl. часov: 4	
Време в razpovedanje / pribl. часov: 15	
Polnjenje / pribl. sati: 1,5	
Težina / gramov: 7,2	

EL – Τεχνικές προδιαγραφές:	
Bluetooth™ / έκδοση: 5.3	
Υποστηριζόμενα προφίλ: Headset – Handsfree – A2DP – AVRCP	
Εμβέλεια / μέτρα: 10	
Bluetooth™ Συχνότητα Ραδιοεμβέλειας / MHz: 2402-2480	
Τάση Μπαταρίας / Volt: 3,7	
Χωρητικότητα Μπαταρίας / mAh: 50	
USB-C Port Τάση (V) / Volt: 0,2	
USB-C port ρεύμα (A) / Amperer: 0,2	
Maximum EIRP: 1,0686m	

Χρόνος Ομιλίας / ώρες-περίπου: 4	
Χρόνος Αναπαραγωγής / ώρες-περίπου: 15	
Γεμάτος / ώρες-περίπου: 1,5	
Βάρος / γραμμάρια: 7,2	

RO – Specificații tehnice:	
Versiune Bluetooth™ / F.5.3	
Profiluri suportate: Headset – Handsfree – A2DP – AVRCP	
Capacitate / metri: 10	
Interval de frecvență Bluetooth™ / MHz: 2402-2480	
Tensiune baterie / Volt: 3,7	
Capacitate baterie / mAh: 50	
Tensiune port USB-C (V) / Volt: 0,2	
Current port USB-C (A) / Amperer: 0,2	
Putere EIRP maximă: 1,0686m	

Temp de vorbire / ore-ca: 4	
Temp de redare / ore-ca: 15	
Reîncărcare / ore-ca: 1,5	
Greutate / grame: 7,2	

PT – A utilização do dispositivo pode, nalguns casos, interferir com o funcionamento correto dos dispositivos médicos (por ex. marca-passos cardíacos).	
A exposição prolongada a um volume elevado ac pode, em utilização prolongada podem causar danos permanentes no ouvido.	
Não utilize o dispositivo em locais em que poderia ser perigoso não ouvir os sons do ambiente (por ex. passagens de nível, plataformas de estações ferroviárias).	
Em caso de utilização durante o contacto, respeite as normas em vigor nos respectivos países.	
Manter as crianças sob vigilância quando utilizarem o dispositivo e manterem também os acessórios ou partes de embalgem fora do alcance das.	
Não coloque o dispositivo em locais expostos a humidade, poeira, fuligem, vapor, luz solar direta, temperatura demasiado elevada ou demasiado baixa, do contrário, podem ocorrer mau funcionamento.	
Para a recarga utilize exclusivamente carregadores adequados.	
Recarregar o produto regularmente (pelo menos uma vez todos os 3 meses).	
Recarregar o produto regularmente (pelo menos uma vez todos os 3 meses).	

Свойства и характеристики:	
Bluetooth™ / версия: 5.3	
Поддерживаемые профили: Headset – Handsfree – A2DP – AVRCP	
Дальность действия / метры: 10	
Bluetooth™ Диапазон частот / МГц: 2402-2480	
Напряжение батареи / Вольт: 3,7	
Ёмкость батареи / мАч: 50	
Напряжение порта USB-C (В) / Вольт: 0,2	
Сила тока порта USB-C (А) / Амперы: 0,2	
Максимальная EIRP: 1,0686m	

Temp de vorbire / ore-ca: 4	
Temp de redare / ore-ca: 15	
Reîncărcare / ore-ca: 1,5	
Greutate / grame: 7,2	

Свойства и характеристики:	
Bluetooth™ / версия: 5.3	
Поддерживаемые профили: Headset – Handsfree – A2DP – AVRCP	
Дальность действия / метры: 10	
Bluetooth™ Диапазон частот / МГц: 2402-2480	
Напряжение батареи / Вольт: 3,7	
Ёмкость батареи / мАч: 50	
Напряжение порта USB-C (В) / Вольт: 0,2	
Сила тока порта USB-C (А) / Амперы: 0,2	
Максимальная EIRP: 1,0686m	

Свойства и характеристики:	
Bluetooth™ / версия: 5.3	
Поддерживаемые профили: Headset – Handsfree – A2DP – AVRCP	
Дальность действия / метры: 10	
Bluetooth™ Диапазон частот / МГц: 2402-2480	
Напряжение батареи / Вольт: 3,7	
Ёмкость батареи / мАч: 50	
Напряжение порта USB-C (В) / Вольт: 0,2	
Сила тока порта USB-C (А) / Амперы: 0,2	
Максимальная EIRP: 1,0686m	

Свойства и характеристики:	
Bluetooth™ / версия: 5.3	
Поддерживаемые профили: Headset – Handsfree – A2DP – AVRCP	
Дальность действия / метры: 10	
Bluetooth™ Диапазон частот / МГц: 2402-2480	
Напряжение батареи / Вольт: 3,7	
Ёмкость батареи / мАч: 50	
Напряжение порта USB-C (В) / Вольт: 0,2	
Сила тока порта USB-C (А) / Амперы: 0,2	
Максимальная EIRP: 1,0686m	

Свойства и характеристики:	
Bluetooth™ / версия: 5.3	
Поддерживаемые профили: Headset – Handsfree – A2DP – AVRCP	
Дальность действия / метры: 10	
Bluetooth™ Диапазон частот / МГц: 2402-2480	
Напряжение батареи / Вольт: 3,7	
Ёмкость батареи / мАч: 50	
Напряжение порта USB-C (В) / Вольт: 0,2	
Сила тока порта USB-C (А) / Амперы: 0,2	
Максимальная EIRP: 1,0686m	

Свойства и характеристики:	
Bluetooth™ / версия: 5.3	
Поддерживаемые профили: Headset – Handsfree – A2DP – AVRCP	
Дальность действия / метры: 10	
Bluetooth™ Диапазон частот / МГц: 2402-2480	
Напряжение батареи / Вольт: 3,7	
Ёмкость батареи / мАч: 50	
Напряжение порта USB-C (В) / Вольт: 0,2	
Сила тока порта USB-C (А) / Амперы: 0,2	
Максимальная EIRP: 1,0686m	

Свойства и характеристики:	
Bluetooth™ / версия: 5.3	
Поддерживаемые профили: Headset – Handsfree – A2DP – AVRCP	
Дальность действия / метры: 10	
Bluetooth™ Диапазон частот / МГц: 2402-2480	
Напряжение батареи / Вольт: 3,7	
Ёмкость батареи / мАч: 50	
Напряжение порта USB-C (В) / Вольт: 0,2	
Сила тока порта USB-C (А) / Амперы: 0,2	
Максимальная EIRP: 1,0686m	

Свойства и характеристики:	
Bluetooth™ / версия: 5.3	
Поддерживаемые профили: Headset – Handsfree – A2DP – AVRCP	
Дальность действия / метры: 10	
Bluetooth™ Диапазон частот / МГц: 2402-2480	
Напряжение батареи / Вольт: 3,7	
Ёмкость батареи / мАч: 50	
Напряжение порта USB-C (В) / Вольт: 0,2	
Сила тока порта USB-C (А) / Амперы: 0,2	
Максимальная EIRP: 1,0686m	

Свойства и характеристики:	
Bluetooth™ / версия: 5.3	
Поддерживаемые профили: Headset – Handsfree – A2DP – AVRCP	
Дальность действия / метры: 10	
Bluetooth™ Диапазон частот / МГц: 2402-2480	
Напряжение батареи / Вольт: 3,7	
Ёмкость батареи / мАч: 50	
Напряжение порта USB-C (В) / Вольт: 0,2	
Сила тока порта USB-C (А) / Амперы: 0,2	
Максимальная EIRP: 1,0686m	

Свойства и характеристики:	
Bluetooth™ / версия: 5.3	
Поддерживаемые профили: Headset – Handsfree – A2DP – AVRCP	
Дальность действия / метры: 10	
Bluetooth™ Диапазон частот / МГц: 2402-2480	
Напряжение батареи / Вольт: 3,7	
Ёмкость батареи / мАч: 50	
Напряжение порта USB-C (В) / Вольт: 0,2	
Сила тока порта USB-C (А) / Амперы: 0,2	
Максимальная EIRP: 1,0686m	

Свойства и характеристики:	
Bluetooth™ / версия: 5.3	
Поддерживаемые профили: Headset – Handsfree – A2DP – AVRCP	
Дальность действия / метры: 10	
Bluetooth™ Диапазон частот / МГц: 2402-2480	
Напряжение батареи / Вольт: 3,7	
Ёмкость батареи / мАч: 50	
Напряжение порта USB-C (В) / Вольт: 0,2	
Сила тока порта USB-C (А) / Амперы: 0,2	
Максимальная EIRP: 1,0686m	

Свойства и характеристики:	
Bluetooth™ / версия: 5.3	
Поддерживаемые профили: Headset – Handsfree – A2DP – AVRCP	
Дальность действия / метры: 10	
Bluetooth™ Диапазон частот / МГц: 2402-2480	
Напряжение батареи / Вольт: 3,7	
Ёмкость батареи / мАч: 50	
Напряжение порта USB-C (В) / Вольт: 0,2	
Сила тока порта USB-C (А) / Амперы: 0,2	
Максимальная EIRP: 1,0686m	

Свойства и характеристики:	
Bluetooth™ / версия: 5.3	
Поддерживаемые профили: Headset – Handsfree – A2DP – AVRCP	
Дальность действия / метры: 10	
Bluetooth™ Диапазон частот / МГц: 2402-2480	
Напряжение батареи / Вольт: 3,7	
Ёмкость батареи / мАч: 50	
Напряжение порта USB-C (В) / Вольт: 0,2	
Сила тока порта USB-C (А) / Амперы: 0,2	
Максимальная EIRP: 1,0686m	

Свойства и характеристики:	
Bluetooth™ / версия: 5.3	
Поддерживаемые профили: Headset – Handsfree – A2DP – AVRCP	
Дальность действия / метры: 10	
Bluetooth™ Диапазон частот / МГц: 2402-2480	
Напряжение батареи / Вольт: 3,7	
Ёмкость батареи / мАч: 50	
Напряжение порта USB-C (В) / Вольт: 0,2	
Сила тока порта USB-C (А) / Амперы: 0,2	
Максимальная EIRP: 1,0686m	

Свойства и характеристики:	
Bluetooth™ / версия: 5.3	
Поддерживаемые профили: Headset – Handsfree – A2DP – AVRCP	
Дальность действия / метры: 10	
Bluetooth™ Диапазон частот / МГц: 2402-2480	
Напряжение батареи / Вольт: 3,7	
Ёмкость батареи / мАч: 50	
Напряжение порта USB-C (В) / Вольт: 0,2	
Сила тока порта USB-C (А) / Амперы: 0,2	
Максимальная EIRP: 1,0686m	

Свойства и характеристики:	
Bluetooth™ / версия: 5.3	
Поддерживаемые профили: Headset – Handsfree – A2DP – AVRCP	
Дальность действия / метры: 10	
Bluetooth™ Диапазон частот / МГц: 2402-2480	
Напряжение батареи / Вольт: 3,7	
Ёмкость батареи / мАч: 50	
Напряжение порта USB-C (В) / Вольт: 0,2	
Сила тока порта USB-C (А) / Амперы: 0,2	
Максимальная EIRP: 1,0686m	