



Questo manuale d'istruzione è fornito da trovaprezzi.it. Scopri tutte le offerte per [Crosscall Stellar-M6](#) o cerca il tuo prodotto tra le [migliori offerte di Cellulari e Smartphone](#)



Questo manuale d'istruzione è fornito da trovaprezzi.it. Scopri tutte le offerte per [Crosscall Stellar-M6](#) o cerca il tuo prodotto tra le [migliori offerte di Cellulari e Smartphone](#)

CROSSCALL

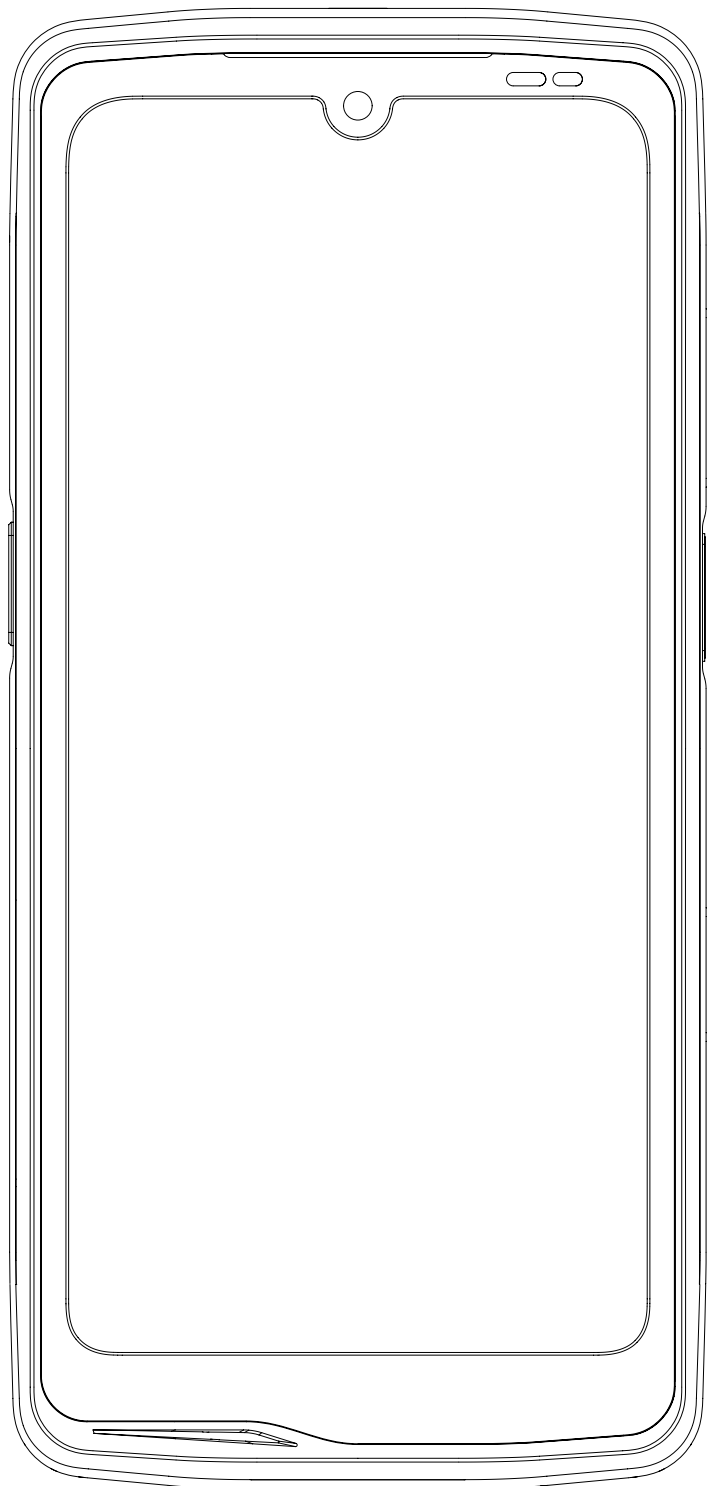

STELLAR-M6

VERSIONS INTERNATIONALES DISPONIBLES

INTERNATIONAL VERSIONS AVAILABLE

FR

PT

EN

NL

ES

HR

DE

SL

IT

TABLE DES MATIÈRES

LES AVANTAGES DU STELLAR-M6

| | |
|------------------|---|
| Puissant..... | 3 |
| Connecté | 3 |
| Ergonomique..... | 4 |
| Durable | 4 |

PRÉSENTATION GÉNÉRALE DU TÉLÉPHONE

| | |
|----------------------------------|---|
| Présentation de l'appareil | 5 |
| X-LINK™ | 6 |
| X-BLOCKER..... | 6 |

MISE EN SERVICE DE VOTRE STELLAR-M6

| | |
|---|---|
| Installation de la carte SIM | 7 |
| Mise en marche et arrêt du téléphone | 8 |
| Conseils et précautions à prendre pour charger votre batterie et informations sur les spécifications relatives aux capacités de chargement et aux dispositifs de charge compatibles | 8 |

ECRAN TACTILE, NAVIGATION SYSTÈME ET BOUTONS DU STELLAR-M6

| | |
|--------------------------------------|----|
| Utilisation de l'écran tactile | 10 |
| Navigation système | 12 |
| Boutons du téléphone..... | 13 |

UTILISATION DU TÉLÉPHONE

| | |
|---|----|
| Appels téléphoniques | 15 |
| Contacts | 16 |
| Messages | 16 |
| Appareil photo et lecteur QR Code | 17 |
| Galerie..... | 17 |
| Transférer des fichiers : téléphone vers PC ou PC vers téléphone..... | 18 |
| Transférer des fichiers : téléphone vers téléphone..... | 19 |
| Gestion des cartes SIM et de la fonction eSIM | 20 |
| Données mobiles | 21 |
| Navigateur | 21 |
| E-mail | 21 |
| Economiseur de batterie | 22 |
| Réinitialiser le téléphone | 23 |
| Mises à jour système | 23 |

PERSONNALISATION DU TÉLÉPHONE

| | |
|---------------------------------------|----|
| Ecran d'accueil | 23 |
| Raccourcis vers les applications..... | 24 |
| Son..... | 24 |
| Notifications | 25 |
| Date et Heure | 25 |
| Langues | 25 |

ASTUCES ET RACCOURCIS

| | |
|---|----|
| Utiliser votre STELLAR-M6 sous l'eau | 25 |
| Adapter l'usage de votre STELLAR-M6 à vos besoins | 26 |
| Fonctionnalités de l'écran | 27 |
| NFC | 29 |
| Partage de batterie | 29 |
| Animation de chargement | 29 |
| Installation du cordon de sécurité (leash)..... | 29 |
| Calculatrice | 30 |

LES APPLICATIONS CROSSCALL

| | |
|----------------|----|
| X-SENSORS..... | 30 |
| X-STORY | 31 |
| X-CAMP | 32 |

GUIDE DE DÉPANNAGE

33

MESURES DE SÉCURITÉ

| | |
|---|----|
| Informations générales relatives à la sécurité | 37 |
| Informations relatives à l'étanchéité | 39 |
| Dispositifs médicaux | 40 |
| Sécurité routière | 40 |
| Alimentation et charge | 41 |
| Protection auditive..... | 42 |
| Protection de l'environnement | 42 |
| Nettoyage et entretien | 43 |
| Appels d'urgence | 43 |
| Recommandations pour réduire l'exposition de l'utilisateur aux rayonnements.. | 43 |
| Contrôle parental pour la protection des mineurs..... | 44 |

INFORMATIONS COMPLÉMENTAIRES

| | |
|---|----|
| Conformité | 44 |
| Bandes de fréquence et puissance | 45 |
| Informations relatives aux accessoires et logiciels | 46 |
| Débit d'absorption spécifique (DAS) | 47 |
| Droits d'auteur..... | 47 |

ANNEXE

| | |
|--|----|
| Informations importantes..... | 47 |
| Suppression des données (paramétrage d'usine)..... | 47 |
| Condition de garantie..... | 48 |

Merci d'avoir choisi CROSSCALL et d'avoir acheté ce smartphone.

Le guide d'utilisation vous permettra de vous familiariser avec votre nouvel appareil.

LES AVANTAGES DU STELLAR-M6

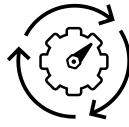

Puissant

Le STELLAR-M6 intègre des technologies garantissant sa résilience face aux évolutions futures et au déploiement progressif d'infrastructures. Il permet d'utiliser de façon fluide de nombreuses applications métiers (Qualcomm Octocore, 6 Go de RAM, 128 Go de mémoire flash). Pour l'utilisateur, cela représente une garantie de travailler sereinement sans jamais se retrouver en difficulté, tout particulièrement lors d'une interaction en face-à-face.

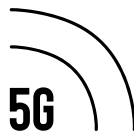

Connecté

Au cours d'une journée, le STELLAR-M6 est particulièrement rassurant pour des utilisateurs en mouvement multipliant le partage d'informations, qu'il s'agisse de voix ou de données. Sa technologie (Wi-Fi 6/6E, téléchargement jusqu'à 1,6 Gb par seconde), totalement transparente pour l'utilisateur, optimise en permanence les connexions tant en émission qu'en réception. La performance de la connectivité réseau du STELLAR-M6 se révèle tout spécialement dans des zones mal couvertes, les infrastructures complexes comme de vastes entrepôts disposant de Wi-Fi techniques ou de réseaux privés.





Ergonomique

Le STELLAR-M6 possède de nombreux détails de conception destinés à le rendre confortable à utiliser en mobilité, même avec des doigts ou des gants mouillés. Grâce à son format optimisé (6,1" (19,5:9)), il permet une utilisation naturelle à une main (grip antidérapant, 80% de la surface de l'écran accessible avec le pouce). La seconde main reste ainsi toujours disponible pour porter une charge, faire signer un formulaire ou regarder un tutoriel tout en travaillant. Parmi les dispositifs au service d'une agilité opérationnelle, la présence d'une LED de notification à la couleur personnalisable. Elle évite d'interrompre une activité prenante sans pour autant perdre la moindre information.



Durable*

Les lignes fluides du STELLAR-M6 en font un smartphone aussi élégant pour son utilisateur que fiable face aux aléas d'une utilisation intensive (35 h en communication, 400 h en veille), notamment debout au contact du grand public. Avantage de taille lié à sa robustesse (résistant aux chutes d'1,5 m, Norme MIL-STD-810H, IP68) : il n'a pas besoin de coque supplémentaire dans des conditions standards, ce qui limite son poids total et le budget lié à son utilisation.

*Pendant la période de garantie, CROSSCALL prend en charge le remplacement de la batterie défectueuse si les 2 conditions cumulatives suivantes sont respectées : la capacité de la batterie est inférieure ou égale à 70% et le nombre de cycle de charge complète inférieur ou égal à 850.

PRÉSENTATION GÉNÉRALE DU TÉLÉPHONE

Présentation de l'appareil

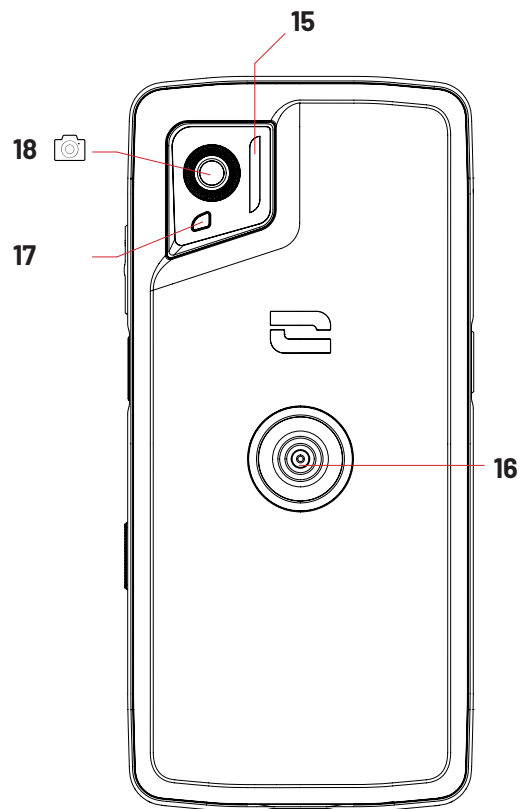
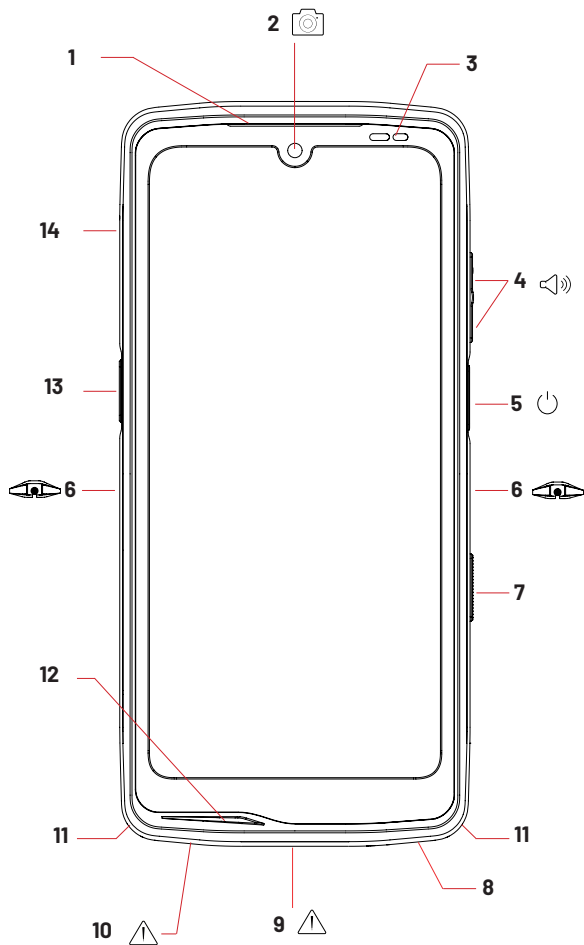

1. Haut-parleur
2. Caméra frontale 8MP
3. Capteur de luminosité et de proximité
4. Bouton volume +/-
5. Bouton marche/arrêt et lecteur d'empreintes
6. Encoches X-BLOCKER
7. Bouton programmable n°2
8. Haut-parleur
9. Port USB-C (bien fermer le capuchon d'étanchéité !)

10. Trou de contrôle d'étanchéité (ne rien insérer dedans)
11. Passage pour le cordon de sécurité
12. Microphone
13. Bouton programmable n°1
14. Tiroir d'insertion des cartes SIM
15. Flash / Torche
16. X-LINK™* (fixation / charge / transfert de données)
17. LED de notification
18. Caméra arrière 50MP

*Technologie SPS Inc.



X-LINK™*

LE SYSTÈME INTELLIGENT DE FIXATION MAGNÉTIQUE

Ce connecteur magnétique, situé à l'arrière de votre téléphone, permet en un geste de le fixer et de le connecter aux accessoires exclusifs X-LINK™*.

En fonction des accessoires utilisés, le X-LINK™* peut également permettre de charger votre téléphone et/ou transférer des données.

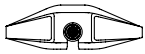

X-BLOCKER

LE SYSTÈME DE FIXATION MECANIQUE RENFORCÉ

Dans les situations qui exigent un maximum de maintien, cet accessoire exclusif fourni avec votre mobile, garantit la fixation de votre téléphone avec les accessoires compatibles (force d'arrachement 20kg). Il se fixe facilement sur les encoches latérales de votre mobile. Son revêtement siliciné réduit les vibrations causées par les chocs.

Avant de commencer toute activité, vérifiez que votre X-BLOCKER est parfaitement engagé dans les deux encoches du téléphone.

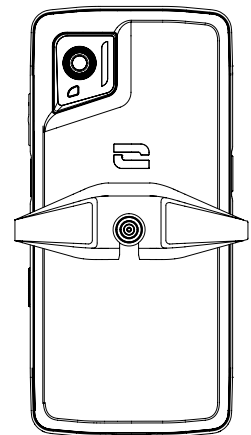
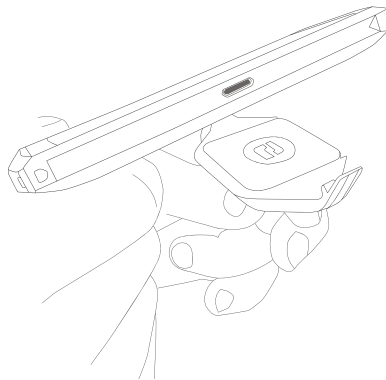
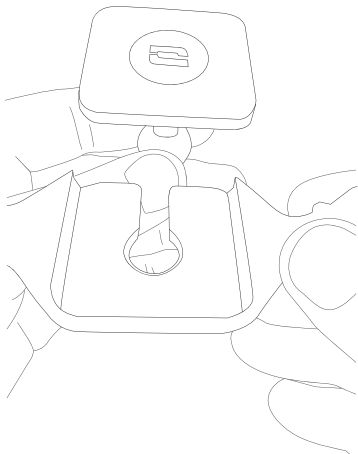

Découvrez la gamme complète d'accessoires compatibles avec X-LINK™* et X-BLOCKER sur www.crosscall.com

MISE EN SERVICE DE VOTRE STELLAR-M6

Installation de la carte SIM

1. Vérifiez que votre appareil est éteint. Si ce n'est pas le cas, éteignez-le en appuyant sur le bouton Marche/Arrêt.
2. Ejectez le tiroir carte SIM à l'aide de l'outil d'éjection de carte SIM situé dans le rabat de la notice, en l'insérant dans l'orifice prévu à cet effet.

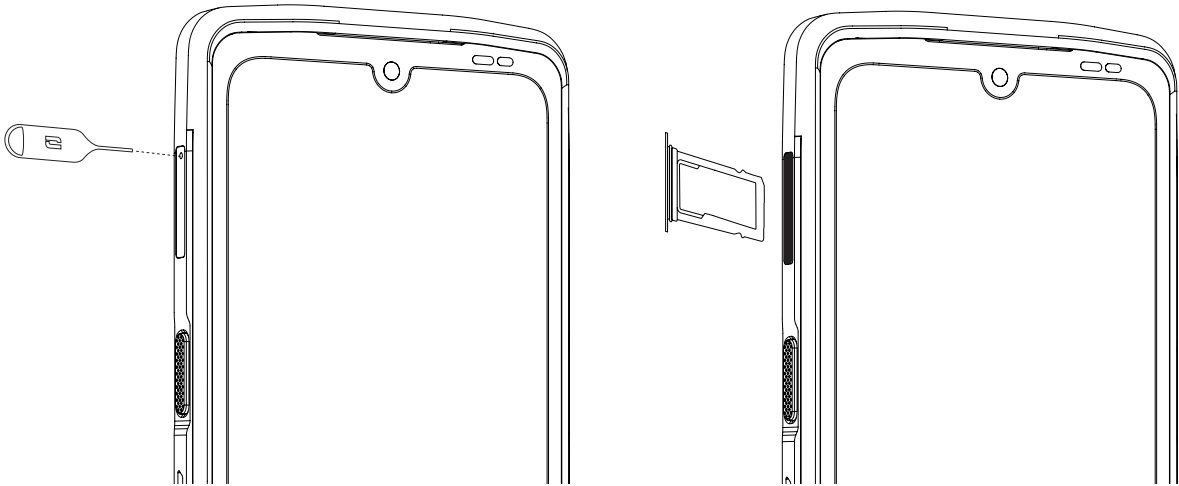

3. Retirez complètement le tiroir.
4. Vous avez la possibilité d'installer 2 cartes nano SIM dans votre smartphone.

Afin d'assurer une compatibilité optimale avec les services opérateur, insérez votre première carte SIM dans le premier compartiment identifiable grâce à la mention « SIM 1 ».

Attention : Veillez à placer votre carte SIM face métallique vers vous, en positionnant l'angle « coupé » de votre carte en haut à gauche du compartiment.

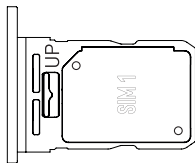

Insérez si vous le souhaitez une deuxième carte SIM dans le second compartiment situé au verso du tiroir, identifiable grâce à la mention « SIM 2 ».

Attention : Veillez à placer votre carte SIM face métallique vers vous, en positionnant l'angle « coupé » de votre carte en haut à gauche du compartiment.

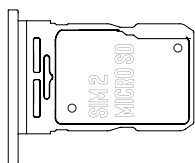

5. Replacez le tiroir dans le téléphone.
 - a. Vérifiez que les cartes sont correctement alignées.
 - b. Vérifiez que le tiroir est correctement aligné avec la fente du téléphone lorsque vous l'insérez.
 - c. Insérez le tiroir et enfoncez-le.

Attention : Afin de garantir l'étanchéité du téléphone, veillez à ce que le tiroir soit complètement inséré et bien verrouillé.

Mise en marche et arrêt du téléphone

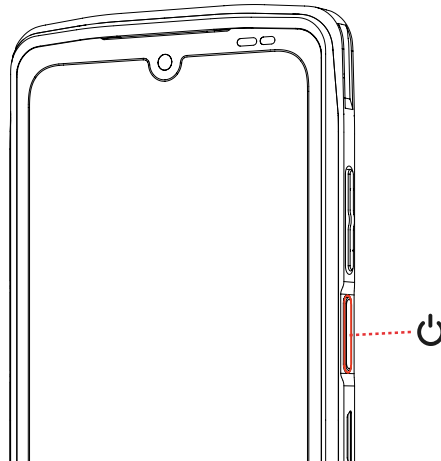



Appuyez longuement sur le bouton **Marche/Arrêt** du téléphone et patientez quelques secondes jusqu'à ce que l'écran s'allume.

Lorsque vous allumez votre téléphone pour la première fois ou après avoir effectué une réinitialisation des données, suivez les instructions s'affichant sur l'écran pour configurer votre appareil.

Une fois le téléphone allumé, ce bouton peut également servir à :

- Verrouiller / Déverrouiller votre écran tactile par un simple appui court
- Activer l'assistance vocale grâce à un appui long

Pour arrêter votre téléphone, le redémarrer ou accéder aux appels d'urgence, par défaut, vous devez maintenir simultanément le bouton Marche/Arrêt et le bouton de Volume +.

Si vous souhaitez maintenir uniquement le bouton Marche/Arrêt pour arrêter votre téléphone, allez dans **Paramètres**  > **Système**  > **Gestes**  > **Appui prolongé sur le bouton Marche/Arrêt**.

Conseils et précautions à prendre pour charger votre batterie et informations sur les spécifications relatives aux capacités de chargement et aux dispositifs de charge compatibles

1. Raccordez le câble et l'adaptateur secteur via le port USB-C. Ouvrez ensuite le cache d'étanchéité de votre téléphone et branchez l'autre extrémité du câble dans le port USB-C de votre téléphone.
2. Branchez l'adaptateur secteur (non fourni) dans une prise électrique.
3. Une fois la batterie complètement chargée, débranchez le téléphone du chargeur. Débranchez d'abord le chargeur de l'appareil, puis débranchez-le de la prise murale électrique.

Pour ne pas user prématurément la batterie de votre smartphone, il est recommandé de

respecter les bonnes règles d'usage à chaque cycle de charge. Pour cela, il est préférable de charger votre batterie dès que celle-ci atteint 20% et d'éviter de la charger au-delà des 80%, plutôt que d'effectuer des cycles de charges complets (de 0 à 100%).

Il est possible d'arrêter automatiquement votre charge à 80% grâce à l'option «Charge limitée à 80%» disponible dans le menu «Paramètres > Batterie > Optimisation de la durée de vie de la batterie».

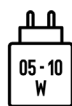

La puissance fournie par le chargeur doit être entre, au minimum, 5 Watts requis par l'équipement radioélectrique et, au maximum, 10 Watts pour atteindre la vitesse de chargement maximale.

Cet appareil gère la charge rapide par alimentation électrique par port USB.

i Ne chargez jamais votre téléphone en utilisant la connexion magnétique X-LINK™* et la connexion USB ensemble, sous peine d'écourter la durée de vie des équipements de votre téléphone.

i La batterie est intégrée au téléphone et n'est pas amovible. Ne retirez pas la batterie vous-même.

- Utilisez uniquement un chargeur et un câble approuvés et compatibles avec votre téléphone. L'utilisation de chargeurs ou câbles non approuvés peut causer l'explosion de la batterie ou l'endommagement du téléphone.
- Évitez d'utiliser votre téléphone lorsqu'il est en charge. Ne recouvrez pas votre téléphone ou l'adaptateur secteur.
- Un raccordement incorrect du chargeur pourrait gravement endommager votre téléphone. Tout endommagement causé par une mauvaise utilisation n'est pas couvert par la garantie.
- Retirez le chargeur de la prise électrique lorsque le téléphone n'est pas en charge.
- Il est possible que le téléphone ne s'allume pas immédiatement si vous chargez une batterie épuisée. Après un certain temps de charge, le téléphone démarrera normalement.
- Si l'alimentation CA est plus faible, le temps de charge risque d'être plus long.
- Si vous utilisez des chargeurs non conventionnels tels que des ordinateurs, le temps de charge risque d'être plus long.
- Le temps de charge peut varier selon la température ambiante et le niveau de batterie restant.
- Le téléphone peut être chargé en toute sécurité à une température comprise entre 0 °C et 40 °C. Toute charge effectuée à des températures inférieures à 0 °C ou supérieures à 40 °C peut compromettre la performance de la batterie et réduire sa durée de vie. Une charge prolongée à des températures extrêmes endommagera la batterie.

- Pendant la charge, le téléphone et le chargeur peuvent chauffer. Ce phénomène est tout à fait normal et ne devrait pas diminuer la durée de vie ni les performances du téléphone. Si la batterie chauffe plus que d'habitude, arrêtez de la charger. Placez votre téléphone dans un endroit frais et laissez-le refroidir. Évitez le contact prolongé avec la surface de votre téléphone s'il chauffe.

i Les fonctionnalités de l'appareil varient selon votre emplacement, votre langue, votre opérateur et le modèle. Cet appareil est compatible avec la fonction OTG. Veuillez utiliser un câble OTG standard.

ECRAN TACTILE, NAVIGATION SYSTÈME ET BOUTONS DU STELLAR-M6

Maîtrisez le fonctionnement de votre téléphone et de ses applications en quelques gestes simples.

Utilisation de l'écran tactile

Tapotement

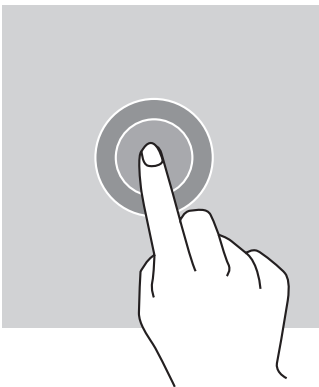

Pour ouvrir une application, sélectionner un élément de menu, appuyer sur une touche de l'écran tactile ou saisir un caractère à l'aide du clavier à l'écran, tapotez l'élément avec votre doigt.

Pression longue

Placez votre doigt sur un élément ou sur l'écran et maintenez-le pendant 2 secondes pour accéder aux options disponibles.

Glissement

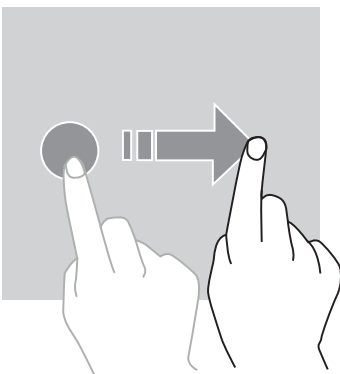

Faites glisser vers la gauche ou vers la droite sur l'écran d'accueil ou l'écran des applications pour afficher d'autres pages.

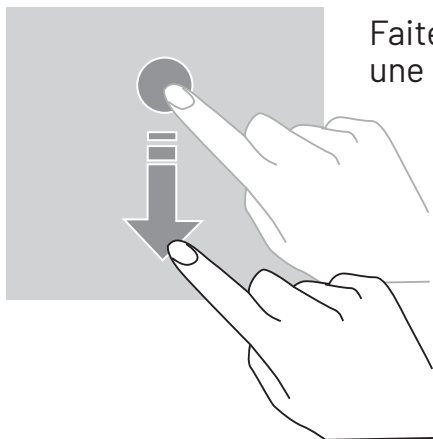

Faites glisser vers le haut ou vers le bas pour faire défiler une page web ou une liste d'éléments.

Déplacement

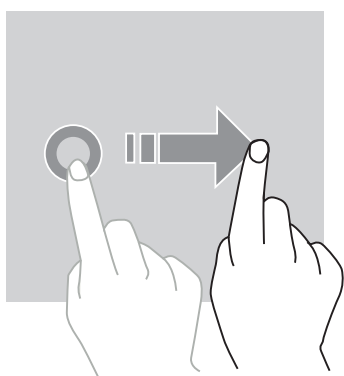

Pour déplacer un élément, placez votre doigt sur celui-ci, maintenez-le et faites-le glisser vers l'emplacement souhaité.

Actions avec deux doigts

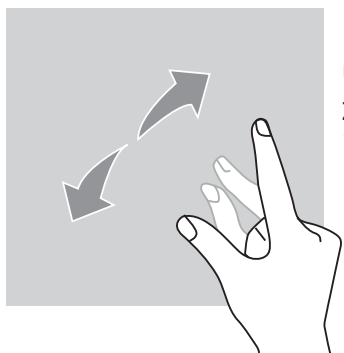

Commencez par rapprocher deux doigts puis éloignez-les pour zoomer sur une partie d'une page web, d'une carte ou d'une image.

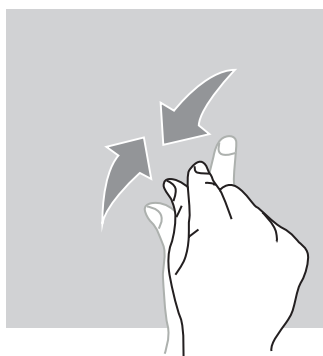

Rapprochez-les pour effectuer un zoom arrière.

Navigation système

Votre smartphone vous propose deux modes de navigation système :

- La navigation à trois boutons
- La navigation par gestes

Par défaut la navigation à trois boutons est paramétrée. Pour paramétrer la navigation par gestes, allez dans :

Paramètres  > Système  > Gestes  > Mode de navigation > Navigation par gestes

Accueil / Assistant vocal

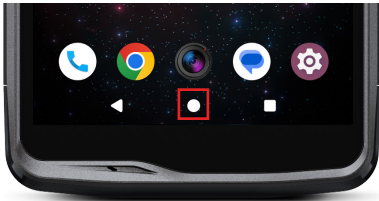

Depuis n'importe quelle page de votre smartphone, appuyez sur le rond au centre de votre écran pour revenir à l'écran d'accueil

Un appui long sur cette touche activera l'assistant vocal de Google.

Retour

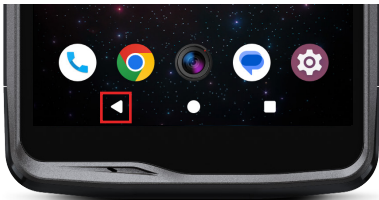

Depuis n'importe quelle page de votre smartphone, appuyez sur le triangle en bas à gauche de l'écran pour revenir à la page précédente.

Applications ouvertes

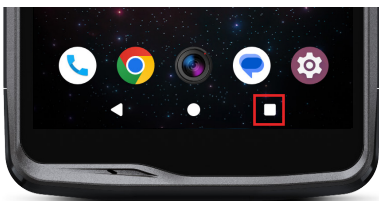

Depuis n'importe quelle page de votre smartphone, appuyez sur le carré en bas à droite de votre écran et accédez à l'emplacement où sont enregistrées toutes les applications ouvertes.

Menu des applications du téléphone

Toutes les applications installées sur votre téléphone sont disponibles dans le menu de votre appareil. Pour y accéder depuis votre écran d'accueil :

1. Balayez votre écran de bas en haut.
2. Faites défiler les applications disponibles en faisant glisser votre doigt de bas en haut de votre écran et cliquez sur l'application à laquelle vous souhaitez accéder.
3. Balayez votre écran vers le bas ou appuyez sur le bouton Accueil (rond en bas au centre de l'écran) pour fermer le menu de votre téléphone.

Centre de notifications

Depuis n'importe quel écran de votre téléphone, vous pouvez accéder à vos notifications reçues.

1. Pour ouvrir la fenêtre de notifications, balayez votre écran du haut vers le bas. La liste de vos notifications s'affiche.
2. Faites défiler cette liste pour consulter toutes vos notifications, et cliquez sur les notifications reçues pour les consulter en détail. Une fois lue, la notification disparaîtra automatiquement.
3. Vous pouvez aussi supprimer les notifications sans les consulter. Pour cela, faites glisser la notification vers la gauche ou vers la droite. Pour supprimer toutes les notifications en même temps, cliquez sur **Tout effacer**.
4. Balayez votre écran de bas en haut ou appuyez sur le bouton Accueil (rond en bas au centre de l'écran) pour fermer le centre de notifications.

Fenêtre de configuration rapide

Depuis n'importe quel écran de votre téléphone, vous pouvez accéder à la fenêtre de configuration rapide qui vous permet de voir et de modifier les paramètres principaux de votre téléphone facilement.

1. Pour ouvrir la fenêtre de configuration rapide, balayez votre écran du haut vers le bas. Vous accédez ainsi aux premiers paramètres disponibles sur la fenêtre de configuration rapide de votre téléphone.
2. Balayez à nouveau votre écran du haut vers le bas pour consulter l'intégralité des paramètres disponibles dans cette fenêtre de configuration rapide.
3. Appuyez sur un paramètre pour l'activer / désactiver. Les paramètres grisés sont désactivés. Si vous souhaitez faire apparaître plus d'options concernant un paramètre, appuyez longuement sur celui-ci.
4. Balayez votre écran de bas en haut ou appuyez sur le bouton Accueil (rond en bas au centre de l'écran) pour fermer la fenêtre de configuration rapide.

Vous avez la possibilité d'ajouter, supprimer ou déplacer les paramètres que vous souhaitez en cliquant sur le petit crayon en bas à droite de la fenêtre de configuration rapide. 

- Pour déplacer un paramètre, faites un appui long sur celui-ci et faites-le glisser à l'emplacement souhaité.
- Pour ajouter un paramètre, faites-le glisser vers le haut depuis la zone «**Faites glisser les blocs pour les ajouter**».
- Pour supprimer un paramètre, faites-le glisser vers le bas jusqu'à la zone «**Faites glisser les blocs ici pour les supprimer**».

Boutons du téléphone

Bouton marche/arrêt et verrouillage/déverrouillage de l'écran

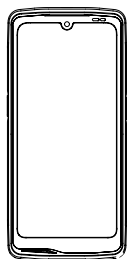



Ce bouton permet principalement :

- d'activer l'assistant vocal de Google
- de verrouiller / déverrouiller votre téléphone lors d'un appui court
- d'allumer / éteindre / redémarrer votre téléphone si vous paramétrez l'activation de ces fonctions via un appui long

- Appuyez sur le bouton **marche/arrêt** pour verrouiller manuellement l'écran.
- Appuyez sur le bouton **marche/arrêt** pour rallumer l'écran et faites glisser votre doigt vers le haut sur l'écran pour le déverrouiller

Votre écran se verrouille automatiquement et bascule en mode veille après une certaine période d'inactivité afin de réduire la consommation d'énergie et d'empêcher des actions involontaires.

Pour paramétrer le délai de mise en veille automatique, allez dans : **Paramètres**  > **Affichage**  > **Délai de mise en veille de l'écran** et sélectionnez la durée souhaitée.

Boutons programmables

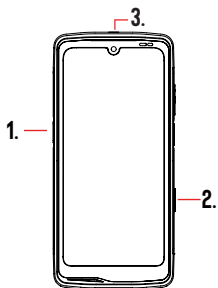



Votre STELLAR-M6 est doté de trois boutons programmables (n°1, n°2 et SOS) qui peuvent être utilisés de deux manières différentes :

- soit par un appui LONG
- soit par 3 appuis COURTS répétés de manière très rapprochée.

Cette configuration vous laisse donc la possibilité de paramétrer au choix deux fonctions par bouton, soit 6 au total.

Ces boutons sont paramétrés par défaut mais vous pouvez les modifier comme vous le souhaitez.

Pour cela :

- Allez dans le menu **Paramètres**  > **Boutons**  > et sélectionnez l'action du bouton que vous souhaitez configurer (triple appui ou appui long).
- Pour chaque action, vous pouvez :
 - Appeler un numéro de téléphone spécifique
 - Lancer une application de votre téléphone (Caméra, Lampe torche...)
 - Activer / Désactiver un mode (mode gants, mode «Ne pas déranger»)

Bouton volume +/-

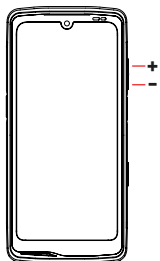

Ce bouton, composé d'une touche + et d'une touche -, vous permettra de configurer le volume de vos appels et notifications en basculant facilement entre 3 modes :

- Mode sonnerie
- Mode vibreur
- Mode silencieux



Il vous permettra aussi de régler facilement le volume :

- des appels
- des sonneries / notifications
- des contenus multimédias
- des alarmes



UTILISATION DE VOTRE TÉLÉPHONE

Appels téléphoniques



Composer un numéro

1. Appuyez sur  depuis l'écran d'accueil ou le menu de votre téléphone.
2. Appuyez sur  pour ouvrir le clavier et saisir un numéro de téléphone.
3. Appuyez sur  pour passer un appel.

Depuis le journal d'appel ou la liste de contacts



1. Appuyez sur  depuis l'écran d'accueil ou le menu de votre téléphone.
2. Appuyez sur  pour accéder à votre journal d'appels et cliquez sur le numéro que vous souhaitez appeler.
3. Appuyez sur  pour accéder à votre liste de contact et cliquez sur le contact que vous souhaitez appeler.

Passer un appel international

1. Appuyez sur  depuis l'écran d'accueil ou le menu de votre téléphone.
2. Appuyez sur  pour ouvrir le clavier.
3. Appuyez sur 0 et maintenez votre doigt jusqu'à ce que le signe + s'affiche.
4. Saisissez le code du pays, le code de zone et le numéro de téléphone.
5. Appuyez sur  pour appeler le numéro composé.

Appels 4G (VoLTE) / Appels Wi-Fi (VoWi-Fi)

Pour paramétrer vos appels en 4G et Wi-Fi :



1. Allez dans : Paramètres  > Réseau et Internet  > Profils SIM & eSIM 
2. Cliquez sur la carte SIM que vous souhaitez paramétrer.
3. Vous pouvez activer / désactiver la fonction Appel en 4G et Appels Wi-Fi.

Recevoir des appels





Lorsqu'un appel arrive, balayez l'écran vers le haut pour prendre l'appel.
Lorsqu'un appel arrive, balayez l'écran vers le bas pour rejeter l'appel.

Contacts





Création manuelle d'un contact

1. Appuyez sur l'application Contacts  depuis le menu de votre téléphone.
2. Appuyez sur  pour créer un nouveau contact.
3. Saisissez les coordonnées du contact.
4. Cliquez sur Enregistrer pour sauvegarder le nouveau contact

Création/Modification d'un contact à l'aide du clavier



1. Appuyez sur  pour ouvrir le clavier de votre téléphone .
2. Saisissez le numéro et cliquez sur :
 - a.  **Créer un contact**, pour enregistrer ce numéro en tant que nouveau contact.
 - b.  **Ajouter à un contact**, pour ajouter ce numéro à un contact déjà existant.

Création/Modification d'un contact à partir d'un appel reçu

1. Appuyez sur  pour afficher votre journal d'appels .
2. Cliquez sur le numéro que vous souhaitez enregistrer et cliquez sur :
 - a.  **Créer un contact**, pour enregistrer ce numéro en tant que nouveau contact.
 - b.  **Ajouter à un contact**, pour ajouter ce numéro à un contact déjà existant.

Messages

Envoyer un message

1. Appuyez sur l'application Messages  depuis l'écran d'accueil ou le menu de votre téléphone.
2. Cliquez sur  **Démarrer une discussion**
3. Sélectionnez le/les contact(s) auxquels vous souhaitez envoyer votre message.
4. Rédigez le message grâce au clavier tactile.
5. Envoyez le message en cliquant sur  **SMS**.

Afficher les messages



1. Appuyez sur l'application Messages  depuis l'écran d'accueil ou le menu de votre téléphone.

2. Sélectionnez un contact dans la liste de messages.
3. Affichez votre conversation.

Appareil photo et lecteur QR code

Prendre des photos/vidéos

Avec l'appareil photo de votre STELLAR-M6, vous pouvez prendre des photos ou enregistrer des vidéos. Pour cela :

1. Ouvrez l'application X-CAM  depuis l'écran d'accueil ou le menu de votre téléphone.
2. Cliquez sur le bandeau en base de l'application pour basculer du mode photo **PHOTO** au mode vidéo **VIDÉO**.
3. Cadrez votre sujet à l'écran et appuyez sur la touche centrale pour prendre la photo ou démarrer la vidéo .
4. Votre photo/vidéo sera automatiquement sauvegardée dans l'application Photos .

Lecteur QR Code

Votre appareil photo fait également fonction de lecteur QR Code. Il vous permet de reconnaître et déchiffrer les principaux types de QR Code (Site web, carte de visite, hotspot Wi-Fi, menu au restaurant...).

1. Appuyez sur l'application X-CAM  depuis l'écran d'accueil ou le menu de votre téléphone.
2. Cadrez le QR code à scanner au centre de votre appareil photo.
3. Cliquez sur la notification qui s'affiche en bas de votre écran pour effectuer l'action liée au QR Code.

Galerie

Visionner les images / vidéos



1. Appuyez sur l'application Photos  depuis l'écran d'accueil ou le menu de votre téléphone.
2. Sélectionnez une image ou une vidéo pour la visionner et accéder à d'autres options.

Supprimer les images / vidéos

1. Depuis l'application Photos , restez longtemps appuyé sur l'image ou la vidéo que vous souhaitez supprimer. Vous pouvez désormais sélectionner en un clic les autres photos et/ou vidéos que vous souhaitez supprimer.

2. Lorsque la sélection est terminée, cliquez sur  et confirmez la suppression en cliquant sur OK.

Partager les images / vidéos

1. Depuis l'application **Photos** , restez longtemps appuyé sur l'image ou la vidéo que vous souhaitez partager. Vous pouvez désormais sélectionner en un clic les autres photos et/ou vidéos que vous souhaitez partager.
2. Lorsque la sélection est terminée, cliquez sur  et sélectionnez une méthode de partage.

Transférer des fichiers : téléphone vers PC ou PC vers téléphone

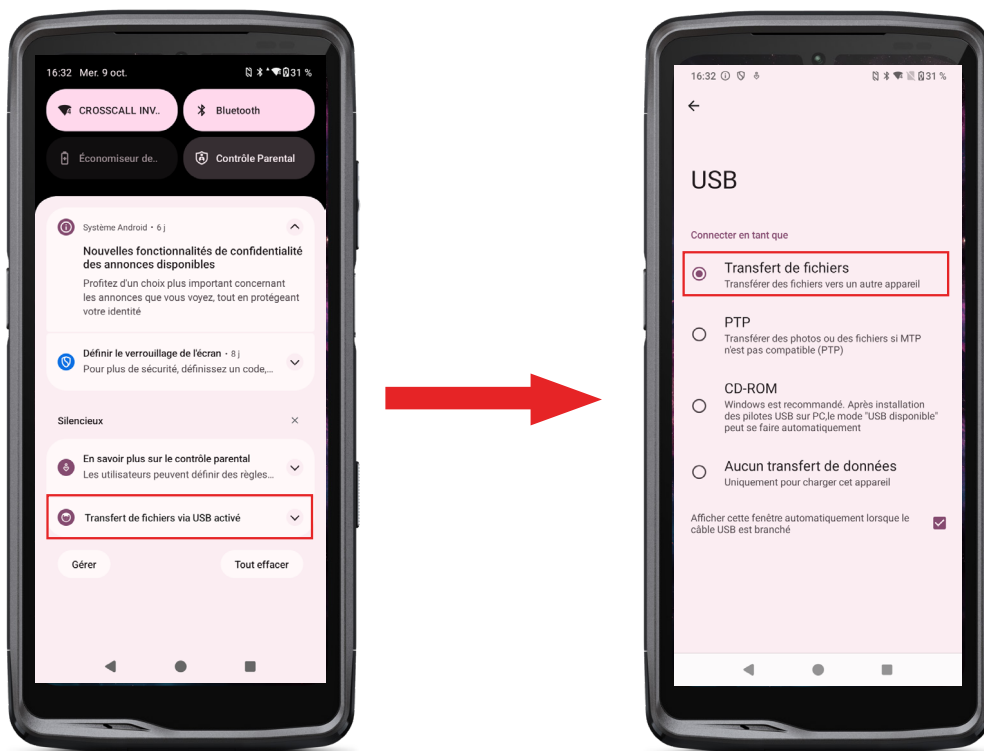

1. Lorsque vous branchez votre téléphone à votre ordinateur grâce à votre câble USB-C ou X-LINK™*, une notification s'affiche automatiquement dans le centre de notifications.
2. Cliquez sur cette notification et sélectionnez **Transfert de fichiers** pour ensuite pouvoir accéder depuis votre ordinateur aux fichiers contenus dans votre téléphone.

Votre appareil apparaît sur votre PC. Pour accéder aux fichiers qu'il contient :

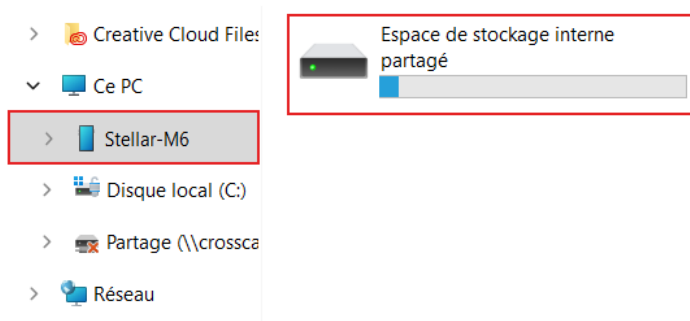

1. Ouvrez l'explorateur de fichiers et cliquez sur votre téléphone STELLAR-M6.
2. Cliquez sur **Espace de stockage interne partagé**.
3. Vous avez accès aux fichiers contenus dans votre téléphone. Vous pouvez copier ces fichiers sur votre PC ou copier des fichiers de votre PC vers le téléphone.

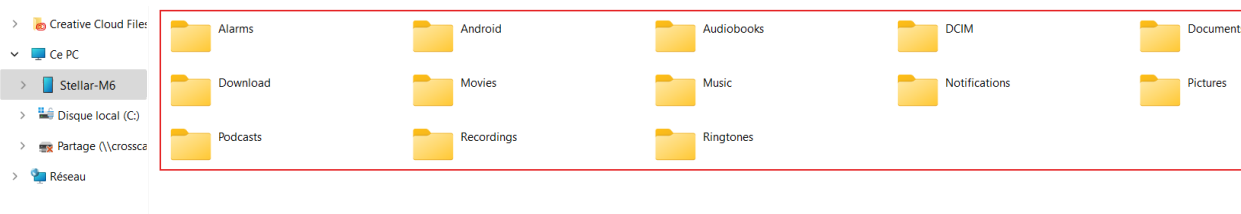

Ne débranchez pas le câble USB-C ou X-LINK™* de l'appareil lorsque vous transférez des données. Cela pourrait entraîner la perte des données et/ou l'endommagement de l'appareil.

Cas spécifique pour les ordinateurs Mac de la marque Apple

L'application « Android File Transfer » doit être installée sur votre Mac afin de permettre aux smartphones Android de transférer des fichiers.

Transférer des fichiers : téléphone vers téléphone

Lors du démarrage de votre nouveau téléphone et des premières étapes de configuration, l'étape de transfert de données vous sera automatiquement proposée.

1. Allumez votre nouvel appareil, sélectionnez la langue souhaitée et cliquez sur Commencer pour débuter les étapes de configuration de votre nouveau téléphone.
2. Lors de ces étapes, connectez votre nouveau téléphone à un réseau mobile ou Wi-Fi. Il est impératif que votre ancien et nouveau téléphone soit connecté à Internet.
3. Lorsque la fenêtre « Copier vos applis et vos données » s'affiche, cliquez sur Suivant. L'option 1 de transfert des données via un ancien appareil s'affiche, cliquez sur suivant et suivez les étapes décrites dans « Option 1: Utilisez votre ancien appareil ».

Si vous n'avez pas de câble ou que vous souhaitez transférer vos données via l'application Google, sélectionnez « Vous n'avez pas de câble ? », puis « copier sans câble ». Vous pouvez alors suivre les instructions décrites dans « Option 2 : Utilisez l'application Google ».

Option 1 : Utilisez votre ancien appareil

1. Allumez et maintenez déverrouillé votre ancien appareil
2. Utilisez un câble adapté à votre ancien appareil, tel qu'un câble de recharges
3. Raccordez votre ancien appareil au nouveau grâce au câble
4. Copiez les données sur votre nouvel appareil en suivant les instructions à l'écran de l'ancien

Option 2 : Utilisez l'application Google

1. Ouvrez l'application Google sur votre ancien appareil
2. Dites « OK Google, Configurer mon appareil » ou saisissez « Configurer mon appareil » dans le champ de recherche
3. Suivez les instructions et sélectionnez le nom de votre nouvel appareil sur l'ancien.
4. Validez les formes et valeurs sur votre ancien appareil
5. Copiez les données sur votre nouvel appareil en suivant les instructions à l'écran de l'ancien

Pour plus d'information (transfert depuis une sauvegarde effectuée sur un iPhone), consultez le guide utilisateur disponible sur la page du produit www.crosscall.com > STELLAR-M6

Gestion des cartes SIM et de la fonction eSIM

Votre téléphone offre la possibilité d'utiliser deux cartes SIM différentes en simultanément. Vous avez la possibilité de paramétrer chacune de ces cartes SIM.

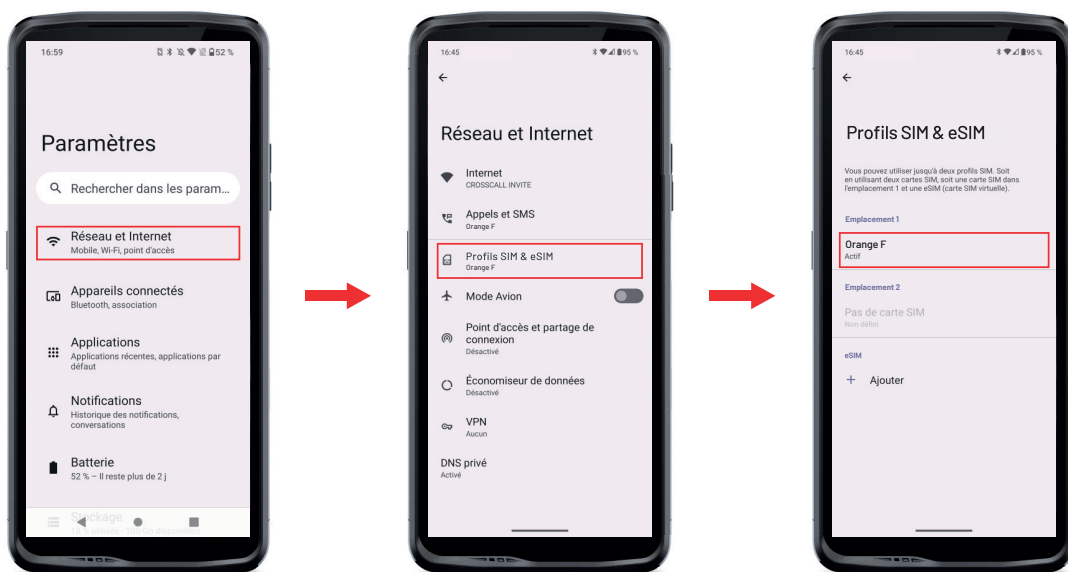

1. Depuis l'écran d'accueil ou le menu de votre téléphone, cliquez sur Paramètres  > Réseau et Internet  > Profils SIM & eSIM 

2. Cliquez sur la carte SIM que vous souhaitez paramétrer.

3. En cliquant sur le crayon  en haut à droite de l'écran, vous aurez la possibilité de :

- Changer le nom de la carte
- Définir la carte qui sera utilisée pour les données mobiles
- Définir la carte SIM qui sera privilégiée pour les appels
- Définir la carte SIM qui sera privilégiée pour les SMS

Vous avez également la possibilité d'utiliser un profil eSIM. Pour ce faire, ouvrez les paramètres du téléphone, sélectionnez « Réseau et Internet », puis « Profils SIM et eSIM ». Sous les 2 cartes nano SIM, vous disposez d'une option vous permettant d'ajouter un profil eSIM.

Flashez le QR code eSIM transmis par votre opérateur. Reproduisez l'étape de flashage à chaque nouveau profil eSIM que vous souhaitez installer.



Attention : vous avez la possibilité d'utiliser simultanément les cartes nano SIM 1 et nano SIM 2, ou la carte nano SIM 1 et le profil eSIM. La carte nano SIM 2 et le profil eSIM ne peuvent être utilisés simultanément. Il est bien entendu possible d'utiliser uniquement l'emplacement SIM 1 ou l'emplacement SIM 2.

Données mobiles

Depuis l'écran d'accueil, ouvrez le centre de notifications et raccourcis paramètres en faisant glisser votre doigt du haut vers le bas de l'écran et cliquez sur l'icône Données mobiles  pour les activer/désactiver.

Navigateur

Connectez-vous à Internet pour rechercher des informations et ajoutez des pages web à vos favoris pour y accéder rapidement.

1. Appuyez sur l'application **Google Chrome**  depuis l'écran d'accueil ou le menu de votre téléphone.
2. Saisissez l'adresse dans la barre de recherche et appuyez sur la touche  de votre clavier. Vous pouvez ainsi accéder aux pages web. Les favoris, le passage entre plusieurs fenêtres, ainsi que d'autres fonctions, sont également pris en charge.

E-mail

Configurer votre compte de messagerie électronique

Configurez un compte de messagerie électronique lorsque vous ouvrez l'application E-mail pour la première fois.

1. Appuyez sur l'application **Gmail**  depuis le menu de votre téléphone.

2. Cliquez sur + **Ajouter une adresse e-mail** et sélectionnez votre fournisseur de messagerie.
3. Suivez les instructions à l'écran pour réaliser la configuration.

Economiseur de batterie

Votre STELLAR-M6 est doté d'un mode économiseur de batterie. En activant ce mode, votre téléphone :

- Bascule en thème sombre
- Désactive ou restreint les activités en arrière-plan, certains effets visuels et d'autres fonctionnalités comme «Ok Google».



Il existe deux possibilités pour activer le mode Economiseur de batterie.

OPTION 1 :

1. Ouvrez le centre de notifications du téléphone en faisant glisser votre doigt du haut vers le bas de l'écran.
2. Dans le bandeau qui se situe en haut de l'écran, cliquez sur l'icône .
3. Cliquez sur cette même icône pour désactiver ce mode.

 Si vous maintenez cette icône enfoncée pendant quelques secondes, vous accèderez directement au menu batterie de votre téléphone.



OPTION 2 :

1. Depuis l'écran d'accueil, cliquez sur l'application **Paramètres**  > **Batterie**  > **Economiseur de batterie**.
2. Cliquez sur **Utiliser l'économiseur de batterie** pour activer ce mode.
3. Cliquez à nouveau sur cette option pour désactiver ce mode.



Depuis le menu économiseur de batterie, vous avez la possibilité de personnaliser ce mode. Ainsi vous pouvez :

- Désactiver les notifications LED
- Désactiver le NFC («Near Field Communication» : mode sans contact)
- Désactiver le réveil de l'écran par redressement
- Diminuer la luminosité à 25%
- Désactiver le mode quand la batterie est chargée (plus de 90% de charge)

Pour cela :



1. Depuis l'écran d'accueil, cliquez sur l'application **Paramètres**  > **Batterie**  > **Economiseur de batterie**.
2. Choisissez les options souhaitées.

Depuis le menu économiseur de batterie, vous avez la possibilité de paramétrer ce mode afin que celui-ci s'active automatiquement lorsque votre téléphone atteint un certain seuil de batterie que vous pouvez définir. Pour cela :

1. Depuis l'écran d'accueil, cliquez sur l'application Paramètres  > Batterie  > Economiseur de batterie > Définir un programme et cochez En fonction d'un pourcentage.
2. Choisissez alors le niveau de batterie souhaité.

Réinitialiser le téléphone

 Avant d'effectuer une réinitialisation, assurez-vous d'avoir sauvegardé toutes les données importantes stockées sur l'appareil. L'appareil redémarrera automatiquement.

Pour rétablir la configuration d'usine de votre appareil, allez dans Paramètres  > Système  > Options de réinitialisation  et cliquez sur Effacer toutes les données (rétablir la configuration d'usine).

Attention : cette action effacera toutes les données de la mémoire interne de votre téléphone.

Dans ce menu, vous avez aussi la possibilité de réinitialiser uniquement vos préférences ou le Wi-Fi, les données mobiles et le Bluetooth®.

Mises à jour système

Les mises à jour sont des modifications apportées à la version logicielle initialement installée sur votre téléphone, en vue de réparer des bugs potentiels, ou encore apporter des améliorations ou de nouvelles fonctions.

PERSONNALISATION DU TÉLÉPHONE

Écran d'accueil

L'écran d'accueil est le point de départ pour accéder à l'ensemble des fonctions du téléphone. Il affiche les widgets, les raccourcis vers les applications, et bien plus encore.

 L'écran d'accueil peut s'afficher de manière différente selon la région ou l'opérateur.

Fond d'écran

1. Appuyez longuement sur une zone vide de l'écran d'accueil pour accéder à l'éditeur de l'écran d'accueil.
2. Sélectionnez Fonds d'écran et style.
3. Vous pouvez choisir votre fond d'écran parmi une sélection d'images CROSSCALL ou parmi vos photos.

Widgets

Les widgets sont des applications autonomes qui lancent des fonctions d'applications spécifiques pour faciliter l'accès et fournir des informations sur votre écran d'accueil.

Pour accéder aux widgets proposés par votre téléphone :

1. Appuyez longuement sur une zone vide de l'écran d'accueil pour accéder à l'éditeur de l'écran d'accueil.
2. Sélectionnez **Widgets**.
3. Appuyez longuement sur le widget que vous souhaitez ajouter à votre écran d'accueil et disposez-le sur votre écran d'accueil en créant une nouvelle page si nécessaire. Relâchez alors votre doigt pour valider sa position sur l'écran.
4. Depuis l'écran d'accueil, appuyez longuement sur le widget que vous souhaitez déplacer ou supprimer. Faites-le glisser dans la zone **Supprimer** en haut de l'écran pour le retirer de votre écran d'accueil.

Raccourcis vers les applications

Vous avez la possibilité de personnaliser les raccourcis d'applications que vous souhaitez afficher sur votre écran d'accueil.

1. Accédez à l'ensemble des applications installées sur votre téléphone, disponibles dans le menu de votre appareil. Pour y accéder depuis votre écran d'accueil balayez votre écran de bas en haut.
2. Appuyez longuement sur l'application pour laquelle vous souhaitez ajouter un raccourci, et tout en restant appuyé déplacez légèrement l'application pour faire apparaître votre écran d'accueil.
3. Disposez l'application où vous souhaitez sur votre écran d'accueil et relâchez votre doigt pour valider sa position.

Pour supprimer ou déplacer une application sur votre écran d'accueil, appuyez longuement sur le raccourci de l'application que vous souhaitez déplacer ou supprimer, puis faites-le glisser dans la zone **X Supprimer** en haut de l'écran.

Son

Dans Paramètres  > Son et vibreur  , vous avez la possibilité de :

- Régler les différents volumes sonores de votre appareil pour multimédia, appels, sonneries, notifications et alarmes.
- Choisir la sonnerie de votre téléphone pour chaque carte SIM, le son de vos notifications, et le son de votre alarme.
- Gérer le vibreur, le son du clavier, le son des touches...

N'oubliez pas que certains de ces réglages sont faisables depuis les touches volumes

+/- de votre téléphone. Vous pourrez alors simplement et facilement gérer le volume des sonneries et alertes et passer du mode sonnerie au mode vibreur ou silencieux (ou inversement).

Notifications

Dans Paramètres  > Notifications  , vous avez la possibilité de :

- Choisir les paramètres d'affichage de vos notifications.
- Activer / Désactiver les notifications de vos différentes applications installées sur votre téléphone.



Date et heure

Dans Paramètres  > Système  > Date et Heure  vous pouvez :

- Activer / Désactiver la synchronisation automatique du téléphone qui vous donne l'heure et la date automatiquement en fonction du fuseau horaire de votre réseau.
- Régler l'heure et la date manuellement si la synchronisation automatique est désactivée
- Activer / Désactiver l'utilisation du fuseau horaire de votre réseau ou choisir manuellement le fuseau horaire que vous souhaitez.
- Choisir le format d'heure (24 heures / 12 heures)

Langues

Pour discuter et envoyer des messages dans plus d'une langue, vous pouvez configurer plusieurs langues de manière à ce que votre clavier s'adapte et corrige la langue actuellement utilisée.

Dans Paramètres  > Système  > Langues  > Langue du système > + Ajouter une langue, vous pouvez choisir la/les langues que vous souhaitez ajouter à votre téléphone. Lorsque vous écrivez un message, appuyez simplement sur la barre d'espace puis sélectionnez la langue de votre choix.

ASTUCES ET RACCOURCIS

Utiliser votre STELLAR-M6 sous la pluie ou l'eau

Fonction Verrouillage Ecran Tactile : pour un usage sous la pluie et sous l'eau

Afin d'éviter que votre écran ne réagisse aux gouttes de pluie, vous pouvez activer la fonction verrouillage écran tactile qui fige votre écran sur le menu ou l'application en cours d'utilisation. Depuis n'importe quel écran de votre téléphone, accédez à la fenêtre de configuration rapide en balayant votre écran du haut vers le bas. Balayez à nouveau votre écran du haut vers le bas pour consulter l'intégralité des paramètres disponibles, puis balayez 2 fois de droite à gauche. Activez ensuite verrouillage écran tactile.

Pour désactiver ce mode, appuyez 2 fois consécutives sur le bouton d'allumage du téléphone.

Fonction Touch-lock : pour prendre des photos / vidéos sous l'eau



Pour prendre des photos / vidéos sous l'eau, vous devez activer la fonction touch-lock qui verrouille votre écran tactile. Pour ce faire, dans le mode photo ou vidéo, cliquez sur l'icône de goutte d'eau située en haut à droite de votre écran. Vous pouvez ensuite appuyer sur un bouton de réglage du volume ou l'un des deux boutons programmables pour prendre des photos ou démarrer / arrêter une vidéo.

Pour désactiver cette fonction, il vous suffit de cliquer 3 fois consécutives sur le bouton d'allumage du téléphone.

Après une immersion dans l'eau

Après une immersion dans l'eau de mer ou chlorée, rincez votre téléphone portable à l'eau douce. Séchez soigneusement les caches et les connecteurs.

Il est possible que les interstices du haut-parleur et du microphone soient obturés par l'eau. Attendez quelques minutes avant de passer un appel pour retrouver un fonctionnement optimal.

Vous pouvez également utiliser la fonction « Nettoyage de haut-parleur ». Cette dernière permet d'expulser, grâce à l'émission d'un son (ne pas tenir le smartphone à proximité de vos oreilles pendant l'activation de cette fonctionnalité), l'eau logée dans les haut-parleurs du téléphone.

Pour l'activer, accédez à la fenêtre de configuration rapide en balayant votre écran du haut vers le bas. Balayez à nouveau votre écran du haut vers le bas pour consulter l'intégralité des paramètres disponibles. Activez ensuite la fonctionnalité.

Adaptez l'usage de votre STELLAR-M6 à vos besoins



Mode Afterwork

Lorsque vous avez fini votre journée de travail, vous avez la possibilité de désactiver d'un seul coup toutes les notifications de vos applications professionnelles. Avec le mode afterwork, vous avez la possibilité de personnaliser la configuration de ce mode à votre guise : choisissez quelles cartes SIM et applications désactiver, lesquelles garder actives, pour quel contact et sur quelle plage horaire...

Pour l'activer, accédez à la fenêtre de configuration rapide en balayant votre écran du haut vers le bas. Balayez à nouveau votre écran du haut vers le bas pour consulter l'intégralité des paramètres disponibles. Activez ensuite la fonctionnalité.



Mode atténuation bruit ambiant

Afin de garantir des communications claires où que vous soyez, vous pouvez activer le mode upHear par Fraunhofer. Cette technologie de réduction de bruit, jusque-là réservée aux salles de conférences, capte et analyse les ondes sonores ambiantes en

direct et en filtre les bruits parasites de façon intelligente.

De quoi faire du STELLAR-M6 votre smartphone personnel comme professionnel, que vous enchainiez les appels au bureau ou bien que vous ayez besoin de passer un coup de fil sur un chantier ou dans la rue.

Pour activer ce mode, accédez à la fenêtre de configuration rapide en balayant votre écran du haut vers le bas. Balayez à nouveau votre écran du haut vers le bas pour consulter l'intégralité des paramètres disponibles. Activez ensuite la fonctionnalité.



Mode torche

Afin d'éclairer une zone obscure, vous disposez du mode torche. Ce dernier offre la possibilité de régler la luminosité entre 5 niveaux, afin d'ajuster l'éclairage à vos besoins, et de limiter l'impact sur la consommation de batterie. Si votre besoin en luminosité est très important, il est possible d'activer le boost de luminosité pendant une durée de 30 secondes. Dépassé ce délai, le mode sera indisponible pendant 30 secondes. Ceci permet d'éviter toute surchauffe de la LED.

Pour activer ce mode, accédez à la fenêtre de configuration rapide en balayant votre écran du haut vers le bas. Balayez à nouveau votre écran du haut vers le bas pour consulter l'intégralité des paramètres disponibles. Activez ensuite la fonctionnalité.

Fonctionnalités de l'écran



Branchement à un écran (solution mobile de remplacement d'ordinateur)

La puissance du STELLAR-M6 est notamment mise au service d'une des dernières innovations majeures de Crosscall : la fonction de remplacement d'ordinateur via la solution X-SPACE.

Que vous soyez au bureau, à la maison, dans les transports ou sur le terrain, branchez le STELLAR-M6 à n'importe quel écran et travaillez sur X-SPACE avec la même ergonomie que celle d'un ordinateur.

Pour utiliser cette solution, connectez votre smartphone à un écran via un appareil compatible avec la technologie DisplayLink (non fourni) ou en sans fil Miracast, et à des périphériques de contrôle (clavier, souris). Une fois l'écran branché, lancez l'application X-SPACE. Tout périphérique connecté par la suite sera instantanément pris en compte. Selon le matériel à votre disposition, plusieurs options sont possibles pour mettre en place votre environnement de travail : retrouvez la notice complète sur : https://docs.crosscall.com/public/USERGUIDE/X-SPACE_USER_MANUAL_INTERNATIONAL.pdf

Mode écran partagé

Il permet de diviser votre écran en deux pour pouvoir visualiser deux fenêtres d'applications différentes en même temps sur votre écran

1. Une fois votre application ouverte, cliquez sur le carré en bas à droite de l'écran pour ouvrir les applications ouvertes récemment.
2. Cliquez sur l'icône de l'application qui est située en haut de la page de chaque application ouverte.

3. Appuyez sur « afficher en haut », puis sélectionnez la deuxième application, qui se positionnera automatiquement sous la 1ère.

 Toutes les applications ne sont pas compatibles avec le mode Écran partagé

4. Pour revenir à un écran unique, faites glisser la barre noire qui sépare les deux écrans vers le haut ou vers le bas en fonction de l'écran que vous souhaitez garder actif.

Capture d'écran

Pour faire une capture d'écran, cliquez simultanément sur le bouton Marche/Arrêt et le bouton volume - de votre téléphone.

Il existe une autre solution, qui consiste à appuyer sur le carré en bas à droite de votre écran afin d'afficher toutes les applications ouvertes, et d'appuyer sur la touche «capture d'écran» de l'application.



Rotation automatique de l'écran

1. Ouvrez le centre de notifications du téléphone en faisant glisser votre doigt du haut vers le bas de l'écran.
2. Dans la fenêtre de configuration rapide (balayez votre écran du haut vers le bas), cliquez sur l'icône  pour activer/désactiver la rotation automatique de l'écran qui permet d'orienter votre écran (portrait/paysage) en fonction du sens dans lequel vous tenez votre smartphone.

Réveil de l'écran

Plus besoin d'appuyer sur la touche d'alimentation de votre smartphone pour réveiller votre écran, vous avez la possibilité de le faire par un double appui répété sur votre écran noir ou en redressant votre téléphone face à vous.

Cette fonction s'avère particulièrement pratique dans des situations où votre bouton d'alimentation est difficilement accessible : sur un X-BIKE, un X-CAR PRO ...

Pour activer / désactiver cette fonction, allez dans Paramètres  > Affichage  > Réveil de l'écran.

Mode gants

L'activation de ce mode va augmenter la sensibilité de l'écran afin de vous permettre d'utiliser votre smartphone tout en conservant vos gants.

1. Ouvrez le centre de notifications du téléphone en faisant glisser votre doigt du haut vers le bas de l'écran.
2. Dans la fenêtre de configuration rapide (balayez votre écran du haut vers le bas), cliquez sur l'icône  pour activer/désactiver le mode gants qui permet d'utiliser votre smartphone et de conserver le tactile de votre écran même en portant des gants.

NFC



L'antenne NFC de votre STELLAR-M6 est située sur la partie haute droite de l'arrière de votre téléphone.

Veillez donc à bien positionner cette partie du téléphone sur les lecteurs sans contact (terminaux de paiement, borne de transport, lecteur d'accès...) pour un fonctionnement optimal.

Partage de batterie

Le STELLAR-M6 vous offre la possibilité de recharger un autre téléphone ou un accessoire en utilisant l'énergie de votre batterie.

Cette fonction s'active automatiquement en branchant un second téléphone ou accessoire via un câble USB-C.



L'icône **Partage de batterie**  de votre centre de notifications permet :

- d'avoir confirmation que la charge est en cours
- d'inverser le sens de charge le cas échéant (cas de 2 téléphones)

Animation de chargement

Lorsque votre téléphone est en charge, vous avez la possibilité d'afficher le nom du téléphone et son niveau de batterie grâce au capteur de proximité qui détecte le passage de votre main.

Cette fonction prend tout son sens, surtout dans le cas d'une entreprise qui dispose d'une flotte de téléphones et qui utilise la POWERSTATION pour recharger les téléphones de sa flotte : d'un simple geste, vous pourrez facilement retrouver votre téléphone.

Pour activer cette fonction, allez dans **Paramètres**  > **Affichage**  > Activez/ Désactivez **Informations lors de la charge**.

Installation du cordon de sécurité*

* Cordon de sécurité non inclus

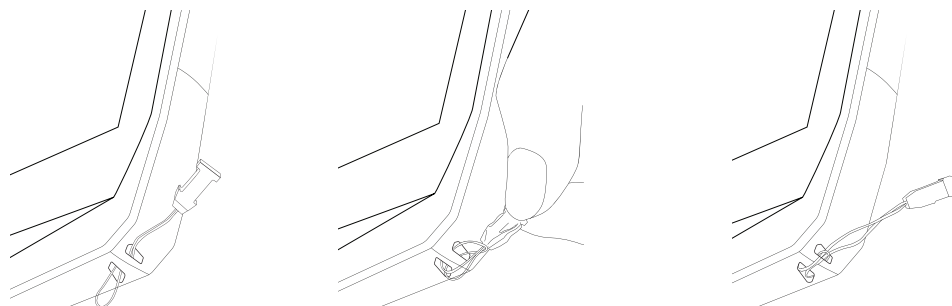

Calculatrice

L'application Calculatrice vous permet de réaliser des calculs simples ou complexes.

1. Appuyez sur  dans le menu de votre téléphone.
2. Modifiez l'orientation de l'écran pour passer de la calculatrice standard à la calculatrice scientifique.

LES APPLICATIONS CROSSCALL



X-SENSORS

X-SENSORS est une application qui vous fournit des informations sur les capteurs intégrés à votre téléphone portable CROSSCALL.

Lorsque vous ouvrez l'application pour la première fois et avant de l'utiliser, veuillez lire et accepter les conditions générales d'utilisation en cliquant sur « Accepter ».

Le magnétomètre

Il assume la fonction de boussole, et mesure l'orientation du téléphone par rapport au nord magnétique. Calibrez votre boussole en suivant les instructions à l'écran.

L'accéléromètre

Il vous permet de mesurer et d'observer l'accélération du téléphone dans l'espace selon 3 axes. Il utilise l'intégration mathématique pour mesurer la vitesse de déplacement de l'appareil tout en suivant sa position.

Le GPS

Il indique la position exacte de l'appareil et précision du signal GPS. Vous pouvez connaître le nombre de satellites à portée ainsi que votre altitude.

Capteur de proximité

Cette fonction permet d'éteindre l'écran pendant les appels téléphoniques lorsque le téléphone est placé près de l'oreille.

Capteur de luminosité

Il mesure l'intensité de la lumière projetée sur l'écran du téléphone. Cela peut vous aider à optimiser la luminosité de votre écran en fonction de la lumière ambiante afin d'économiser de la batterie ou d'en optimiser la lisibilité.

Bluetooth® (5.2), Wi-Fi (6/6E) et réseaux cellulaires (2G, 3G, 4G et 5G)

Ils indiquent la présence et la force des réseaux de communication.

État de la batterie

Cette fonction fournit une indication visuelle et instantanée du taux de charge/décharge de la batterie.



L'application X-STORY est l'application de montage développée par CROSSCALL pour vos photos et vidéos. Elle vous permet de :

- Découper
 - Assembler / Réorganiser
 - Ajouter une musique
 - Ralentir/Accélérer
-
- Pour retrouver toutes les informations sur cette application, rendez-vous sur : https://www.crosscall.com/fr_FR/x-story.html
 - Retrouvez aussi le tutoriel de l'application sur notre chaine YouTube via le lien suivant : <https://www.youtube.com/watch?v=2IVsk7BHN7I>

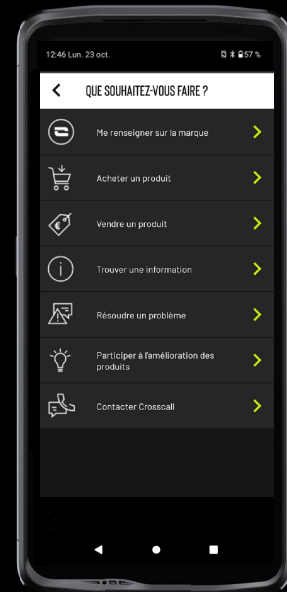

L'application X-CAMP est l'application développée CROSSCALL qui répondra à toutes vos questions. Elle vous permet de :

- Poser toutes vos questions à la communauté et aux experts CROSSCALL
 - Obtenir une réponse fiable et rapide
 - Accéder à toutes les informations et services CROSSCALL grâce au menu orienteur.
 - Acheter ou Revendre des produits de seconde main CROSSCALL
- Pour retrouver toutes les informations sur cette application, rendez-vous sur : https://www.crosscall.com/fr_FR/x-camp.html
 - Retrouvez aussi le tutoriel de l'application sur notre chaine YouTube via le lien suivant : <https://www.youtube.com/watch?v=2IVsk7BHN7I>

GUIDE DE DÉPANNAGE

Si vous êtes confronté à une difficulté avec votre smartphone, vous trouverez ci-dessous quelques solutions simples à mettre en pratique pour résoudre des problèmes que vous pourriez rencontrer.

Avant de prendre contact avec le service après-vente Crosscall, vous pouvez également vous connecter à l'application Crosscall X-CAMP afin d'échanger avec l'ensemble des utilisateurs et experts Crosscall qui pourront vous apporter leur aide.

Affichage

Exemple : L'écran ne s'allume plus et/ou ne montre plus aucune information.

Solutions proposées :

- Test de routine : Appuyer sur le bouton de verrouillage (marche/arrêt) pour s'assurer que l'appareil n'est pas en mode veille ou éteint.
- Rechargez votre smartphone : une quinzaine de minutes suffisent pour vous permettre de le redémarrer.
- Redémarrage forcé : Si l'écran reste noir, effectuer un redémarrage forcé en appuyant simultanément sur les boutons d'alimentation et de réduction du volume pendant 10 secondes.
- Détection d'écran défectueux : Si le problème persiste, tester l'écran en appelant le smartphone pour vérifier s'il émet un son sans afficher de visuel.

Réactivité de l'écran

Exemple : Réactions erratiques de l'écran tactile.

Solutions proposées :

- Nettoyage de l'écran : Nettoyez votre écran à l'aide d'un chiffon doux et sec, et assurez-vous que l'écran est propre et sec.
- Redémarrage : Redémarrer l'appareil pour voir si le problème persiste.
- Activer le « Mode Gants » : Pour une utilisation optimale du tactile de l'écran lorsque vous portez des gants, vous pouvez activer le « Mode Gants » qui va augmenter la sensibilité de l'écran.
- Protection d'écran : Certaines protections d'écran peuvent interférer avec la sensibilité de l'écran tactile. Si vous deviez ajouter une protection écran, nous vous recommandons les protections écran X-GLASS commercialisées par Crosscall.
- Mise à jour logicielle : Vérifier s'il existe des mises à jour de l'appareil dans Paramètres > Système > Mise à jour du système.

Connexion au réseau Wi-Fi

Exemple : Le smartphone ne se connecte pas au Wi-Fi ou perd fréquemment la connexion.

Solutions proposées :

- Test de routine : Activer puis désactiver le mode Avion pour réinitialiser les connexions.
- Paramètres réseau : Aller dans Paramètres > Réseau et Internet > Internet > Wi-Fi, sélectionner le réseau Wi-Fi, supprimez-le, puis relancez une recherche et sélectionnez-le à nouveau. Reconnectez votre smartphone au routeur en entrant de nouveau le mot de passe.
- Mise à jour logicielle : Vérifier s'il existe des mises à jour de l'appareil dans Paramètres > Système > Mise à jour du système.

Batterie et Autonomie

Exemple : Le smartphone se décharge rapidement sans raison apparente.

Solutions proposées :

- Test de routine : Identifier les applications gourmandes en énergie via Paramètres > Batterie > Utilisation de la batterie. Fermez les applications dont vous n'avez plus besoin.

- Paramètres d'économie d'énergie : Activer le mode économie d'énergie dans Paramètres > Batterie > Economiseur de batterie.
- Réglage des notifications : Désactiver les notifications inutiles qui peuvent solliciter la batterie de manière excessive. (Paramètres > Notifications).
- Mise à jour logicielle : Vérifier s'il existe des mises à jour de l'appareil dans Paramètres > Système > Mise à jour du système.

Batterie et Charge

Exemple : Le smartphone ne charge plus.

Solutions proposées :

- Vérification du câble et de l'adaptateur : Utiliser un autre câble et un autre chargeur compatible avec votre smartphone pour vérifier s'il s'agit d'un problème avec le matériel de charge. Assurez-vous que le chargeur est correctement branché ou que le smartphone est bien positionné sur l'accessoire X-LINK™ qui permet la charge de votre appareil (X-CABLE, X-DOCK ...).
- Redémarrage de l'appareil : Parfois, un simple redémarrage peut résoudre le problème de charge.
- Mise à jour logicielle : Vérifier s'il existe des mises à jour de l'appareil dans Paramètres > Système > Mise à jour du système.

Démarrage

Exemple : Le smartphone ne s'allume pas.

Solutions proposées :

- Charger le smartphone : Recharger le téléphone pendant au moins 15 minutes, puis essayer de l'allumer en appuyant sur le bouton marche/arrêt durant quelques secondes.
- Redémarrage forcé : Maintenir enfoncés les boutons d'alimentation et de réduction du volume pendant 10 à 20 secondes.
- Vérification du chargeur et du câble : Utiliser un autre câble ou chargeur compatibles avec votre smartphone pour vérifier s'il s'agit d'un problème de charge.
- Mise à jour logicielle : Vérifier s'il existe des mises à jour de l'appareil dans Paramètres > Système > Mise à jour du système.

Performances

Exemple : Le smartphone est lent ou subit des ralentissements.

Solutions proposées :

- Test de routine : Redémarrer l'appareil pour effacer les caches temporaires.
- Gestionnaire de stockage : Aller dans Paramètres > Stockage. Activez le gestionnaire d'espace de stockage.
- Mise à jour logicielle : Vérifier s'il existe des mises à jour de l'appareil dans Paramètres > Système > Mise à jour du système.

Exemple : Le smartphone se bloque (freeze).

Solutions proposées :

- Fermez les applications : Si votre appareil se freeze, essayez dans un premier temps de fermer toutes les applications ouvertes en cliquant sur le carré en bas à droite de votre navigation système, puis sur TOUT EFFACER. Dans un second temps, essayez

- d'éteindre ou de redémarrer votre appareil comme vous le faites habituellement.
- Redémarrage forcé : Appuyer simultanément sur les boutons d'alimentation et de réduction du volume jusqu'à ce que l'appareil redémarre.
- Vérification des applications récentes : Identifier et désinstaller les applications récemment installées qui pourraient être à l'origine du problème.
- Mise à jour logicielle : Vérifier s'il existe des mises à jour de l'appareil dans Paramètres > Système > Mise à jour du système.

Exemple : Message d'erreur fatale.

Solution proposée :

- Redémarrage forcé : Appuyer simultanément sur les boutons d'alimentation et de réduction du volume jusqu'à ce que l'appareil redémarre.
- Mise à jour logicielle : Vérifier s'il existe des mises à jour de l'appareil dans Paramètres > Système > Mise à jour du système.

Connectivité GPS

Exemple : Signal GPS faible ou GPS non fonctionnel.

Solutions proposées :

- Redémarrage du GPS : Désactiver puis réactiver le GPS dans Paramètres > Localisation > Utiliser la localisation.
- Mode Améliorer la précision de la localisation : Passer en mode Amélioration de la précision dans les paramètres GPS pour améliorer l'acquisition du signal. (Paramètres > Localisation > Services de localisation > Précision de la localisation > Améliorer la précision de la localisation)
- Mise à jour logicielle : Vérifier s'il existe des mises à jour de l'appareil dans Paramètres > Système > Mise à jour du système.

Exemple : difficultés lors du passage / réception d'appels.

Solutions proposées :

- Vérification du réseau : Vérifiez que le téléphone est dans une zone de couverture réseau suffisante. Le cas échéant déplacez-vous de quelques mètres pour tenter d'accrocher le réseau de votre opérateur.
- Vérification de la carte SIM : s'assurer qu'elle n'est pas désactivée. Pour cela, allez dans Paramètres > Réseau et Internet > Profil SIM & eSIM.
- Restriction d'appel : Si la fonction de restriction d'appel est activée pour le numéro de téléphone que vous composez ou pour le numéro de téléphone de l'appelant, il faut la retirer. Pour cela, appuyez longuement sur l'icône Téléphone, puis appuyez sur les 3 points en haut à droite de l'interface > Paramètres > Numéros bloqués.
- Mode avion : Activer et désactiver le mode avion pour réinitialiser les connexions.
- Mise à jour logicielle : Vérifier s'il existe des mises à jour de l'appareil dans Paramètres > Système > Mise à jour du système.

Son et Notifications

Exemple : Je n'entends pas les appels entrants ou les notifications sont silencieuses.

Solutions proposées :

- Test de routine : S'assurer que le volume des notifications, de la sonnerie et des appels est réglé correctement dans Paramètres > Son et vibreur.
- Mode « Ne pas déranger » : Vérifier si le mode Ne pas déranger est activé et, si

- nécessaire, le désactiver dans Paramètres > Son et vibreur > Ne pas déranger.
- Mise à jour logicielle : Vérifier s'il existe des mises à jour de l'appareil dans Paramètres > Système > Mise à jour du système.

Exemple : Pas de son durant les appels, ou l'interlocuteur ne vous entend pas.

Solutions proposées :

- Test des écouteurs et du haut-parleur : Utiliser le haut-parleur ou un casque USB-C ou des écouteurs Bluetooth pour identifier si le problème vient du micro interne.
- Mise à jour logicielle : Vérifier s'il existe des mises à jour de l'appareil dans Paramètres > Système > Mise à jour du système.

Fichiers Multimédia

Exemple : Impossible d'ouvrir certains fichiers son, photo, vidéo etc.

Solutions proposées :

- Vérification du format : Vérifier que le format du fichier est pris en charge par le smartphone.
- Vérification du stockage : S'assurer que les fichiers ne sont pas endommagés en les transférant vers un autre appareil.

Capteur et Fonctionnalités Matérielles

Exemple : Le lecteur d'empreintes ne fonctionne plus.

Solutions proposées :

- Nettoyage du capteur : Assurez-vous que le lecteur d'empreintes est propre et sec.
- Recalibration des empreintes : Supprimer les empreintes enregistrées et les reconfigurer dans Paramètres > Sécurité et confidentialité > Déverrouillage de l'appareil > Empreinte digitale.
- Mise à jour logicielle : Vérifier s'il existe des mises à jour de l'appareil dans Paramètres > Système > Mise à jour du système.

Exemple : Le capteur de proximité ne fonctionne plus (l'écran reste allumé pendant les appels).

Solutions proposées :

- Nettoyage de la zone du capteur : S'assurer que le capteur situé en haut de l'écran, est propre en le nettoyant avec un chiffon doux et sec.
- Mise à jour logicielle : Vérifier s'il existe des mises à jour de l'appareil dans Paramètres > Système > Mise à jour du système.

Exemple : Le NFC ne fonctionne plus.

Solutions proposées :

- Redémarrage de la fonction NFC : Aller dans Paramètres > Appareils connectés > Préférences de connexion > NFC et désactiver puis réactiver la fonctionnalité.
- Test avec un autre appareil : Essayer de connecter un autre appareil NFC pour vérifier si le problème vient du smartphone ou de l'autre dispositif.
- Mise à jour logicielle : Vérifier s'il existe des mises à jour de l'appareil dans Paramètres > Système > Mise à jour du système.

Exemple : L'appareil photo ne fonctionne plus.

Solutions proposées :

- Redémarrage de l'application Appareil photo : Fermer et redémarrer l'application X-CAM.

- Vider le cache de l'application : Effectuer un appui long sur l'icône de l'application X-CAM > Infos sur l'appli > Espace de stockage et cache > effacer du cache.
- Mise à jour logicielle : Vérifier s'il existe des mises à jour de l'appareil dans Paramètres > Système > Mise à jour du système.

Exemple : La solution X-SPACE de remplacement PC ne fonctionne pas en mode filaire.
Solutions proposées :

- Vérifier la connexion filaire : La connexion à un écran externe requiert un adaptateur compatible DisplayLink.
- Utiliser la connexion sans fil : Si votre écran dispose d'une connectivité Wi-Fi de type Miracast, connectez-vous au même réseau Wi-Fi que votre appareil et lancez l'application X-SPACE.
- Mise à jour logicielle : Vérifier s'il existe des mises à jour de l'appareil dans Paramètres > Système > Mise à jour du système.

MESURES DE SÉCURITÉ

Informations générales relatives à la sécurité

Le non-respect des consignes de sécurité suivantes pourrait causer un incendie, un choc électrique, des blessures ou un endommagement de votre téléphone ou d'un autre bien. Veuillez lire toutes les consignes de sécurité ci-dessous avant d'utiliser votre téléphone.

- Éteignez toujours votre téléphone lorsque son utilisation est interdite, lorsqu'il peut provoquer des interférences ou constituer un danger.
- Évitez toute exposition aux champs magnétiques.
- Veuillez éteindre votre téléphone dans les avions et les aéroports lorsqu'on vous le demande.
- Éteignez votre téléphone lorsque vous vous trouvez à proximité d'appareils électroniques de haute précision. Le téléphone pourrait altérer les performances de ce type d'appareils.
- Ne placez pas votre téléphone ni ses accessoires dans des contenants produisant un champ magnétique puissant.
- Ne laissez pas de dispositifs de stockage de données magnétiques à proximité de votre téléphone. Le rayonnement émis par le téléphone pourrait effacer les informations qui y sont stockées.
- Maintenez le téléphone à l'abri de la lumière directe du soleil. N'exposez pas votre téléphone à de hautes températures, et ne l'utilisez pas en présence de gaz inflammables (par ex. dans une station-service).
- Maintenez votre téléphone à une distance minimale de 15 mm de votre corps lorsque vous passez des appels.

- Les petites pièces peuvent présenter un risque d'étouffement.
- Votre téléphone peut émettre un son strident.
- Évitez de cogner ou d'endommager votre téléphone.
- Certaines pièces de votre téléphone sont en verre. Le verre est susceptible de se briser si votre téléphone tombe sur une surface dure ou s'il subit un impact. Si le verre se brise, ne touchez pas les pièces en verre du téléphone et ne tentez pas de retirer le verre brisé du téléphone. N'utilisez pas votre téléphone tant que le verre n'aura pas été remplacé par un opérateur agréé.
- Ne tentez pas de démonter votre téléphone ou ses accessoires. L'entretien ou la réparation du téléphone doivent être confiés uniquement à du personnel qualifié.
- La prise électrique doit être située à proximité du téléphone et facilement accessible.
- Respectez l'ensemble des lois et réglementations relatives à l'utilisation du téléphone. Respectez la vie privée et les droits d'autrui lorsque vous utilisez votre téléphone.
- Suivez les instructions contenues dans ce manuel concernant l'utilisation du câble USB. Dans le cas contraire, votre téléphone ou votre PC pourraient être endommagés.
- Nettoyez votre téléphone avec un chiffon doux et sec. À moins de respecter les conditions mentionnées ci-dessous dans les « Informations relatives à l'étanchéité », n'utilisez ni eau, ni alcool, ni savon ni produits chimiques.
- Veillez à sauvegarder vos données importantes. Une réparation ou d'autres facteurs risquent d'entraîner une perte des données.
- Ne débranchez pas le téléphone lorsque vous transférez des fichiers ou formatez la mémoire. Cela pourrait provoquer l'échec du programme ou l'endommagement des fichiers.
- Tenez le téléphone et le chargeur hors de la portée des enfants. Ne laissez pas des enfants utiliser le téléphone ou le chargeur sans surveillance.
- Cet appareil n'est pas prévu pour des personnes (y compris des enfants) dont les capacités physiques, sensorielles ou mentales ou dont le manque d'expérience ou de connaissances les empêchent d'assurer un usage sûr des appareils, s'ils ne sont pas surveillés ou ont été initiés au préalable par la personne responsable de leur sécurité.
- Gardez les petits accessoires du téléphone hors de portée des enfants, afin d'éviter tout risque d'étouffement.
- Ne laissez pas vos enfants ou vos animaux de compagnie mordiller ou lécher l'appareil.
- Ne modifiez pas et ne reconditionnez pas votre téléphone.
- N'exposez pas votre téléphone à des flammes, des explosions ou à d'autres sources de danger.

- Éteignez votre téléphone lorsque vous vous trouvez à proximité de matériaux ou de liquides explosifs.
- La température de fonctionnement idéale est comprise entre 0 °C et 35 °C. La température de stockage idéale est comprise entre 20 °C et 50 °C.
- Cessez d'utiliser votre appareil en cas de surchauffe ou si l'une de ses pièces est fissurée ou cassée.
- N'appuyez pas votre appareil contre vos yeux, vos oreilles ou toute autre partie de votre corps, et ne le mettez pas dans votre bouche.
- N'utilisez pas le flash à proximité des yeux de personnes ou d'animaux.
- Utilisez uniquement les accessoires d'origine de ce téléphone et n'installez pas sa batterie dans un autre téléphone.

Informations relatives à l'étanchéité

- Vous venez d'acquérir un téléphone portable conforme à l'indice de protection IP68. Afin de garantir une utilisation et une étanchéité optimales, assurez-vous que tous les caches et protections recouvrant les ouvertures et la coque sont correctement fermés.
- N'ouvrez pas les caches ni le tiroir de la carte SIM de l'appareil si celui-ci se trouve dans l'eau ou dans un environnement très humide.
- Assurez-vous que les caches ne sont pas endommagés lorsque vous les ouvrez ou les refermez. Assurez-vous que le joint n'est couvert d'aucun résidu, tel que du sable ou de la poussière, pour éviter d'endommager l'appareil.
- Les caches qui recouvrent les ouvertures peuvent se desserrer en cas de chute ou de choc.
- Assurez-vous que tous les caches sont correctement alignés et parfaitement fermés.
- Si l'appareil a été immergé dans de l'eau ou si le microphone ou le haut-parleur est mouillé, il se peut que le son ne soit pas clair lors d'un appel. Il est recommandé d'attendre quelques minutes après l'immersion de votre appareil pour qu'il retrouve sa qualité audio initiale. Assurez-vous que le microphone ou le haut-parleur est propre et sec en l'essuyant avec un chiffon sec.
- Si l'appareil est mouillé par de l'eau salée ou chlorée, rincez-le à l'eau du robinet, puis séchez-le avec un chiffon doux et propre. Essuyez soigneusement les caches et connecteurs.
- La résistance à l'eau de l'appareil peut entraîner de légères vibrations dans certaines conditions. De telles vibrations, par exemple lorsque le volume est réglé à un niveau élevé, sont tout à fait normales et n'affectent pas le bon fonctionnement de l'appareil.

- Ne retirez pas la membrane étanche qui recouvre le microphone ou les haut-parleurs, et n'utilisez pas d'outil susceptible de l'endommager (pointu, coupant, etc.).
- N'exposez pas l'appareil à des particules métalliques : celles-ci pourraient s'accumuler sur le haut-parleur de votre téléphone en raison de l'aimant intégré à son composant. Les particules métalliques peuvent être nettoyées à l'aide d'un chiffon doux. Vous pouvez autrement placer l'appareil dans un sachet plastique transparent.
- Les variations de température peuvent augmenter ou diminuer la pression, ce qui peut altérer la qualité du son. Si nécessaire, ouvrez les caches pour évacuer l'air.

Dispositifs médicaux

- Veuillez éteindre votre téléphone dans les hôpitaux et autres infrastructures médicales le demandant.
- Votre téléphone dispose d'antennes radio qui émettent des champs électromagnétiques. Ces champs électromagnétiques peuvent interférer avec les pacemakers ou d'autres dispositifs médicaux.
- Si vous portez un pacemaker, maintenez une distance de séparation d'au moins 20 cm entre ce dernier et votre téléphone.
- Tenez l'appareil du côté opposé à l'implant.
- Si vous pensez que votre téléphone interfère avec votre pacemaker ou tout autre dispositif médical, cessez de l'utiliser et consultez un médecin pour obtenir des informations spécifiques sur votre dispositif médical.
- Lorsque vous réalisez des activités répétitives, comme une saisie de texte ou des jeux sur votre téléphone, vous pouvez ressentir une gêne occasionnelle dans vos mains, vos bras, vos poignets, vos épaules, votre cou ou d'autres parties de votre corps. Si vous ressentez une gêne, cessez d'utiliser votre téléphone et consultez un médecin.

Sécurité routière

- Respectez toutes les normes et mesures de sécurité relatives à l'utilisation de votre appareil lorsque vous conduisez.
- Respectez l'ensemble des lois locales. Gardez toujours vos mains libres pour conduire le véhicule quand vous êtes au volant. Au volant, la sécurité routière doit constituer votre première préoccupation.
- Arrêtez-vous sur le bas-côté et garez-vous avant de passer ou de recevoir un appel, si les conditions de circulation l'exigent.
- Les signaux de radiofréquence peuvent perturber certains systèmes électroniques présents dans votre véhicule, comme l'autoradio ou l'équipement de sécurité.
- Si votre véhicule est équipé d'un airbag, veuillez ne pas gêner son accès en plaçant

un équipement sans fil portable ou fixe devant. Dans le cas contraire, vous risquez d'empêcher l'ouverture de l'airbag et de provoquer de graves blessures corporelles. Il est interdit d'utiliser le téléphone portable à la main en conduisant.

- Lorsque vous écoutez de la musique, veillez à maintenir le volume à un niveau raisonnable de façon à pouvoir percevoir ce qui se passe autour de vous. Ce point est particulièrement important lorsque vous êtes à proximité d'une route.
- Le fait d'utiliser votre téléphone dans certaines circonstances peut vous distraire et peut causer un danger. Respectez toutes les règles qui interdisent ou limitent l'utilisation du téléphone ou des écouteurs (en vous abstenant par exemple d'envoyer des SMS au volant ou d'utiliser des écouteurs à vélo).
- Il est interdit d'utiliser le téléphone portable à la main en conduisant.

Alimentation et charge

- Ne jetez pas votre téléphone au feu
- Ne provoquez pas de court-circuit
- Ne l'exposez pas à des températures supérieures à 60 °C/140 °F
- Recyclez la batterie selon les normes en vigueur.
- Chargez votre téléphone à l'aide du câble USB et de l'adaptateur fournis. L'utilisation d'un adaptateur ou d'un câble incompatible pourrait endommager définitivement votre téléphone.
- L'adaptateur doit être branché à proximité du téléphone et être facile d'accès.
- L'utilisation de câbles ou de chargeurs endommagés, ou la mise en charge en présence d'humidité, peuvent provoquer un choc électrique.
- L'adaptateur électrique est uniquement destiné à une utilisation à l'intérieur.
- La prise électrique doit être facilement accessible. La prise ne doit pas être bloquée pendant l'utilisation.
- Pour déconnecter totalement le téléphone de l'alimentation secteur, débranchez le chargeur de la prise murale.
- Les adaptateurs électriques peuvent devenir chauds pendant l'utilisation normale, et un contact prolongé peut causer des blessures.
- Veillez toujours à assurer une ventilation suffisante autour des adaptateurs pendant leur utilisation.
- La ventilation ne doit pas être obstruée en recouvrant les orifices d'aération avec des objets (journaux, nappes, rideaux, etc.) afin d'éviter une surchauffe et un dysfonctionnement. Maintenez un espace libre d'au moins 10 cm autour du téléphone.

- Le téléphone doit être utilisé dans des zones au climat tempéré.
- N'insérez pas et ne retirez pas un port USB avec les mains mouillées, car cela pourrait entraîner un risque de choc électrique.
- Le téléphone étant équipé d'une batterie interne rechargeable, n'exposez pas le produit à une chaleur excessive (soleil, feu, etc.).
- Évitez d'utiliser le connecteur pour effectuer plusieurs actions simultanées, et assurez-vous que les bornes de la batterie ne touchent aucun élément conducteur, comme des métaux ou des liquides.

Protection auditive

 Ce téléphone respecte la réglementation en vigueur en matière de limitation du volume de sortie maximal. Une écoute prolongée avec des écouteurs à un volume élevé peut provoquer une perte d'audition !

- Arrêtez d'utiliser le produit ou baissez le volume si vous sentez que vos oreilles bourdonnent.
- Ne réglez pas le volume à pleine puissance, les professionnels de la santé déconseillent l'exposition prolongée à des niveaux sonores élevés.
- Utilisez les écouteurs à bon escient, car une pression sonore excessive provenant d'écouteurs ou d'un casque peut provoquer une perte auditive.
- Afin de prévenir tout dommage auditif, évitez l'écoute prolongée à un volume élevé.

Protection de l'environnement

- Veuillez respecter la réglementation locale en matière d'élimination des déchets lorsque vous vous débarrassez de l'emballage, de la batterie ou du téléphone usagé. Déposez-les dans un point de collecte afin qu'ils soient correctement recyclés. Ne jetez pas les téléphones ni les batteries usagées dans les poubelles ordinaires.
- Veuillez déposer les batteries au lithium usagées que vous ne souhaitez pas conserver dans un endroit prévu à cet effet. Ne les jetez pas à la poubelle. Ne jetez pas de téléphones ni de batteries usagées dans les poubelles ordinaires.



La batterie présente un risque d'explosion si vous la remplacez par un modèle inadapté. Débarrassez-vous des batteries usagées selon les instructions.



Ce symbole apposé sur le produit signifie qu'il s'agit d'un appareil dont le traitement en tant que déchet est soumis à la réglementation relative aux déchets d'équipements électriques et électroniques (DEEE).



Nettoyage et entretien

- Éteignez le téléphone avant tout nettoyage ou entretien. Le chargeur doit être débranché de la prise. Le téléphone et le chargeur doivent être déconnectés afin d'éviter tout choc électrique ou court-circuit de la batterie ou du chargeur. Fermez les caches.
- Ne nettoyez pas le téléphone ni le chargeur avec des substances chimiques (alcool, benzène), des agents chimiques ou des nettoyeurs abrasifs afin de ne pas endommager les pièces ou provoquer un dysfonctionnement. L'appareil peut être nettoyé avec un chiffon doux antistatique et légèrement humide, ou à l'eau du robinet en suivant les instructions figurant dans les INFORMATIONS RELATIVES À L'ÉTANCHÉITÉ.
- N'éraflez pas et n'altérez le téléphone, car les substances contenues dans la peinture pourraient causer une réaction allergique. Si une telle réaction se produit, cessez immédiatement d'utiliser le téléphone et consultez un médecin.
- Éliminez la poussière de la prise de courant et maintenez-la au sec afin d'éviter tout risque d'incendie.
- Si le téléphone ou l'un de ses accessoires ne fonctionne pas correctement, contactez votre prestataire de services local.
- Ne démontez pas le téléphone ou ses accessoires vous-même.

Appels d'urgence

En cas d'urgence, si le téléphone est allumé et que vous vous trouvez dans la zone de couverture du réseau, il peut être utilisé pour émettre un appel d'urgence. Toutefois, les numéros d'appel d'urgence peuvent ne pas être accessibles sur l'ensemble des réseaux. Vous ne devez jamais vous fier à votre téléphone pour émettre des appels d'urgence.

Recommandations pour réduire l'exposition de l'utilisateur aux rayonnements

- Utilisez votre téléphone portable dans des zones couvertes par votre réseau de manière à réduire la quantité de rayonnements reçue (notamment dans les parkings souterrains ou lors des trajets en train et en voiture).
- Utilisez votre téléphone dans de bonnes conditions de réception (c'est-à-dire que : le nombre maximal de barres s'affiche pour le réseau).
- Utilisez un kit mains libres.

- Lors d'un appel, éloignez le téléphone du ventre des femmes enceintes et du bas-ventre des adolescents.
- Les enfants et adolescents doivent faire un usage raisonnable des téléphones portables en évitant les communications nocturnes et en limitant la fréquence et la durée des appels.

Contrôle parental pour la protection des mineurs

Pour protéger votre enfant ou adolescent des contenus inappropriés en ligne, vous pouvez activer le Contrôle Parental lors de la première utilisation ou plus tard si vous le souhaitez. Cet outil permet de filtrer et de restreindre l'accès à des contenus interdits aux mineurs tels que la violence ou la pornographie.

Indiquez l'âge de l'enfant et l'appareil n'autorisera que les contenus correspondants en se basant sur les classements des éditeurs d'applications.

L'activation ultérieure de cet outil scanne les applications déjà installées et les rend indisponible selon le paramètre d'âge choisi.

Vous pouvez aussi choisir de bloquer les navigateurs.

Pour plus d'informations : https://www.crosscall.com/fr_FR/controle-parental.html

Pour activer le contrôle parental, faites glisser votre doigt de haut en bas de votre écran à 2 reprises, pour ouvrir le menu rapide. Puis appuyez sur « Contrôle Parental Crosscall ».

Vous pouvez également y accéder en passant par Paramètres > Contrôle Parental Crosscall > Activé

INFORMATIONS COMPLÉMENTAIRES

Conformité

CROSSCALL déclare que cet appareil est conforme aux exigences essentielles et aux autres dispositions pertinentes de la directive 2014/53/UE et 2014/30/UE. Le texte intégral de la déclaration de conformité de l'UE est disponible à l'adresse Internet suivant : https://docs.crosscall.com/public/CERTIFICAT/STELLAR-M6_CERTIFICATE-OF-CONFORMITY_INTERNATIONAL.pdf

Restrictions relatives à la bande de 2,4 GHz : Norvège : ce sous-paragraphe ne s'applique pas à la zone géographique située dans un rayon de 20 km par rapport au centre de Ny-Ålesund. Restrictions relatives à la bande de 5 GHz : d'après l'article 10, paragraphe 10, de la directive 2014/53/UE, l'emballage indique que cet équipement hertzien est soumis à certaines restrictions lorsqu'il est mis sur le marché en Belgique (BE), en Bulgarie (BG), en République tchèque (CZ), au Danemark (DK), en Allemagne (DE), en Estonie (EE), en Irlande (IE), en Grèce (EL), en Espagne, (ES), en France (FR), en Croatie (HR), en Italie (IT), à Chypre (CY), en Lettonie (LV), en Lituanie (LT), au Luxembourg (LU), en Hongrie (HU), à Malte (MT), aux Pays-Bas (NL), en Autriche (AT), en Pologne (PL), au Portugal (PT), en Roumanie (RO), en Slovénie (SL), en Slovaquie (SK), en Finlande (FI), en Suède (SE), au Royaume-Uni (UK (NI)), en Turquie (TR), en Norvège (NO), en Suisse (CH), en Islande (IS) et au Liechtenstein (LI).

Bandes de fréquences et puissance

- Bande de fréquences utilisée par l'équipement hertzien : certaines bandes peuvent ne pas être disponibles dans tous les pays ou toutes les régions. Veuillez contacter l'opérateur local pour obtenir de plus amples informations.
- Fréquence maximale de signal radio émise dans la bande de fréquences où l'équipement hertzien fonctionne : la puissance maximale pour toutes les bandes est inférieure à la valeur limite la plus élevée précisée dans la norme harmonisée associée. Les limites nominales des bandes de fréquences et de la puissance de transmission (rayonnée et/ou par conduction) applicables à cet équipement hertzien sont les suivantes :

| Bandes | Fréquence | Puissance maximale |
|---------------|------------------|---------------------------|
| GSM850 | 824MHz-894MHz | 33±2dBm |
| GSM900 | 880MHz-960MHz | 33±2dBm |
| DCS1800 | 1710MHz-1880MHz | 30±2dBm |
| PCS1900 | 1850MHz-1990MHz | 30±2dBm |
| WCDMA Band1 | 1920MHz-2170MHz | 23±2dBm |
| WCDMA Band2 | 1850MHz-1990MHz | 23±2dBm |
| WCDMA Band4 | 1710MHz-2170MHz | 23±2dBm |
| WCDMA Band5 | 824MHz-894MHz | 23±2dBm |
| WCDMA Band8 | 880MHz-960MHz | 23±2dBm |
| LTE Band1 | 1920MHz-2170MHz | 23±2dBm |
| LTE Band2 | 1850MHz-1990MHz | 23±2dBm |
| LTE Band3 | 1710MHz-1880MHz | 23±2dBm |
| LTE Band4 | 1710MHz-2170MHz | 23±2dBm |
| LTE Band5 | 824MHz-894MHz | 23±2dBm |
| LTE Band7 | 2500MHz-2690MHz | 23±2dBm |
| LTE Band8 | 880MHz-960MHz | 23±2dBm |
| LTE Band12 | 699MHz-746MHz | 23±2dBm |
| LTE Band20 | 791MHz-862MHz | 23±2dBm |
| LTE Band28 | 703MHz-803MHz | 23±2dBm |
| LTE Band32 | 1452MHz-1496MHz | Only DL |
| LTE Band66 | 1710MHz-2200MHz | 23±2dBm |
| LTE Band68 | 698MHz-783MHz | 23±2dBm |
| LTE Band38 | 2570MHz-2620MHz | 23±2dBm |
| LTE Band39 | 1880MHz-1920MHz | 23±2dBm |
| LTE Band40 | 2300MHz-2400MHz | 23±2dBm |
| LTE Band41 | 2496MHz-2690MHz | 23±2dBm |
| LTE Band42 | 3400MHz-3600MHz | 23±2dBm |
| LTE Band43 | 3600MHz-3800MHz | 23±2dBm |
| LTE Band48 | 3550MHz-3700MHz | 23±2dBm |

| | | |
|-----------------|-----------------|-----------|
| NR FDD Band n1 | 1920MHz-2170MHz | 23±2dBm |
| NR FDD Band n2 | 1850MHz-1990MHz | 23±2dBm |
| NR FDD Band n3 | 1710MHz-1880MHz | 23±2dBm |
| NR FDD Band n5 | 824MHz-894MHz | 23±2dBm |
| NR FDD Band n7 | 2500MHz-2690MHz | 23±2dBm |
| NR FDD Band n8 | 880MHz-960MHz | 23±2dBm |
| NR FDD Band n20 | 791MHz-862MHz | 23±2dBm |
| NR FDD Band n28 | 703MHz-803MHz | 23±2dBm |
| NR FDD Band n75 | 1432MHz-1517MHz | Only DL |
| NR TDD Band n38 | 2570MHz-2620MHz | 23±2dBm |
| NR TDD Band n40 | 2300MHz-2400MHz | 23±2dBm |
| NR TDD Band n41 | 2496MHz-2690MHz | 25.5±2dBm |
| NR TDD Band n48 | 3550MHz-3700MHz | 23±2dBm |
| NR TDD Band n77 | 3300MHz-4200MHz | 23±2dBm |
| NR TDD Band n78 | 3300MHz-3800MHz | 25.5±2dBm |
| Bluetooth | 2402MHz-2480MHz | <10dBm |
| Wi-Fi 2.4G | 2402MHz-2482MHz | <20dBm |
| Wi-Fi 5G | 5170MHz-5835MHz | <20dBm |
| Wi-Fi 6G | 5945MHz-7125MHz | <20dBm |
| NFC | 13.56MHz | <42dBuA/m |

Informations relatives aux accessoires et logiciels

Nous vous recommandons d'utiliser les accessoires suivants :

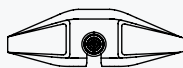

Crosscall ref:
1906180199077

X-BLOCKER

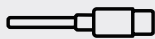

Crosscall ref:
1909140199976

USB-C / USB-C
1m

à jour sur l'expérience utilisateur, les correctifs de sécurité Google, etc.). Des mises à jour logicielles sont publiées par le fabricant pour corriger les bogues ou améliorer les fonctions après le lancement du produit. Toutes les versions logicielles publiées par le fabricant ont été vérifiées et respectent toujours les règles applicables.

Tous les paramètres de radiofréquence (par exemple, la bande de fréquences et la puissance de sortie) ne sont pas accessibles à l'utilisateur et ne peuvent être modifiés par ce dernier. Les dernières informations relatives aux accessoires et logiciels sont disponibles dans la déclaration de conformité, consultable sur le site

https://www.crosscall.com/fr_FR/userguides

Débit d'Absorption Spécifique (DAS)

Cet appareil respecte les directives relatives à l'exposition aux radiofréquences, lorsqu'il est utilisé à proximité de la tête ou à une distance minimale de 5 mm du corps. Selon les directives de l'ICNIRP (la Commission internationale de protection contre les rayonnements non ionisants), la limite du DAS est en moyenne de 2 W/kg pour la tête et le corps, et de 4 W/kg pour les membres sur un tissu cellulaire de 10 g absorbant la majorité des fréquences.

Valeurs maximales pour ce modèle :

DAS tête: 0.92 (W/kg) ==> valeur limite autorisée: 2 (W/kg)

DAS corps: 1.06 (W/kg) ==> valeur limite autorisée: 2 (W/kg)

DAS membres: 1.93 (W/kg) ==> valeur limite autorisée: 4 (W/kg)

Droits d'auteur

Cet équipement est réservé à un usage privé. Le fait de copier des CD ou de télécharger de la musique, des vidéos ou des photos en vue de les revendre ou à toute autre fin commerciale peut constituer une violation de la loi sur les droits d'auteur. Une autorisation peut s'avérer nécessaire pour copier ou enregistrer tout ou partie d'un document, d'un livre et/ou d'une présentation soumis à la loi sur les droits d'auteur. Veuillez à connaître toutes les lois applicables concernant l'enregistrement et l'utilisation desdits contenus dans votre pays et juridiction.

ANNEXE

Informations importantes

Pour vous offrir une expérience optimale, le téléphone se connecte régulièrement à des serveurs Internet et de messagerie. Cela génère automatiquement et inévitablement des échanges de données susceptibles d'être facturés en supplément de votre abonnement existant, ou déduits de votre abonnement prépayé.

Afin d'éviter tout problème de facturation lié à des services qui utilisent Internet, nous vous conseillons vivement d'opter pour un forfait adapté comprenant un accès illimité à Internet et à la messagerie. Évitez également de modifier les paramètres préconfigurés par défaut. Si vous le souhaitez, vous pouvez vous connecter à un réseau Wi-Fi afin d'améliorer le débit et l'efficacité. Nous vous recommandons notamment d'utiliser un réseau Wi-Fi lorsque vous regardez en streaming ou téléchargez des jeux, des vidéos ou des films.

Suppression des données (paramétrage d'usine)

Pour réinitialiser les paramètres par défaut, dans le Menu de votre téléphone, cliquez sur Paramètres > Système > Options de réinitialisation > Effacer toutes les données (rétablir la configuration d'usine.)

Avant d'effectuer une réinitialisation, assurez-vous d'avoir sauvegardé vos données importantes stockées sur l'appareil.



Cette action effacera toutes les données de la mémoire interne de votre téléphone.

Dans ce menu, vous avez aussi la possibilité de réinitialiser uniquement vos préférences ou le Wi-Fi, données mobiles et Bluetooth®

Conditions de garantie

Votre téléphone et ses accessoires présents dans la boîte, sont garantis contre tout défaut ou dysfonctionnement qui pourrait apparaître en raison de leur conception ou de leur fabrication ou d'une défaillance du matériel, dans des conditions normales d'utilisation, pendant la durée de garantie (consultable avec nos conditions générales de SAV sur www.crosscall.com > Assistance > Garantie) valable à compter de la date d'achat du téléphone, telle que figurant sur votre facture originale. La garantie commerciale prend fin de plein droit à l'issue de ce délai. La durée de disponibilité des pièces détachées indispensables à l'utilisation des produits neufs est de dix (10) ans à compter de la date de fin de commercialisation du produit.

Pour plus de détails sur les conditions de garantie, rendez-vous sur www.crosscall.com > Assistance > Garantie.

Avant de contacter notre Service après-vente, nous vous conseillons de suivre les instructions suivantes :

- Chargez entièrement la batterie ;
- Mettez à niveau le logiciel ou rétablissez les paramètres d'usine pour formater le téléphone.

AVERTISSEMENT : TOUTES les données utilisateur du téléphone (contacts, photos, messages, fichiers et applications téléchargées) seront définitivement perdues. Nous vous conseillons vivement d'effectuer une sauvegarde complète des données de votre téléphone avant de le formater.

Au cas où votre téléphone présenterait un défaut empêchant son utilisation normale, vous devrez confier votre appareil à notre Service après-vente. Votre téléphone ne sera ni réparé ni remplacé si les marques déposées ou les numéros de série (IMEI) ont été retirés ou modifiés, ou si le reçu de votre achat est manquant ou illisible.

Si le défaut de conformité ou le vice est confirmé, votre téléphone sera remplacé ou réparé en tout ou en partie. Cette garantie couvre les coûts des pièces et de main-d'œuvre.

Avant d'expédier votre téléphone à notre Service après-vente, nous vous recommandons :

- de noter et de conserver votre IMEI en lieu sûr (*);
- de retirer la carte SD et la carte SIM ;
- d'enregistrer toutes vos données personnelles. Notre centre de réparation pourrait avoir besoin de formater votre téléphone.

(*) Votre code IMEI est le numéro de série qui permet d'identifier votre appareil et de suivre le service après-vente. Il existe plusieurs façons de trouver votre code IMEI :

- Tapez *#06# sur le clavier de votre téléphone ;
- Vérifiez l'emballage de votre téléphone ;
- Au dos de votre téléphone et en fonction du modèle, l'IMEI peut être inscrit sur une étiquette ou gravé sur le tiroir SIM de votre téléphone.

Documents et informations à joindre lors de l'envoi de votre téléphone à notre Service après-vente :

- Une copie de la facture ou du reçu, indiquant la date d'achat, le type de produit et le nom du distributeur ;
- Le numéro IMEI du téléphone ;
- Une description du défaut du téléphone.

Nous vous invitons à prendre connaissance des conditions générales de service disponibles sur le site Internet de CROSSCALL à l'adresse suivante : **www.crosscall.com**

Le STELLAR-M6, conçu en France et assemblé en Chine

Créé et importé par :

CROSSCALL - 245 Rue Paul Langevin 13290 Aix-en-Provence - FRANCE.

INTERNATIONALES VERSIONS AVAILABLE

TABLE OF CONTENTS

ADVANTAGES OF THE STELLAR-M6

| | |
|------------------------|----|
| Powerful | 53 |
| Connected..... | 53 |
| Ergonomic design | 54 |
| Durable | 54 |

ABOUT YOUR PHONE

| | |
|-----------------------|----|
| Device overview | 55 |
| X-LINK™..... | 56 |
| X-BLOCKER | 56 |

SETTING UP YOUR STELLAR-M6

| | |
|---|----|
| Installing the SIM card | 57 |
| Switching the phone on and off | 58 |
| Tips and precautions to take for charging your battery, and information on the specifications relating to charging capacities and compatible charging devices | 58 |

TOUCH SCREEN, SYSTEM NAVIGATION AND BUTTONS ON THE STELLAR-M6

| | |
|-----------------------------|----|
| Using the touch screen..... | 60 |
| System navigation..... | 62 |
| Phone buttons..... | 63 |

USING YOUR PHONE

| | |
|--|----|
| Phone calls..... | 65 |
| Contacts | 66 |
| Messages | 66 |
| Camera and QR code scanner | 67 |
| Gallery..... | 67 |
| File transfers: Phone to PC or PC to phone | 68 |
| File transfers: Phone to phone | 69 |
| Managing SIM cards and the eSIM function | 70 |
| Mobile data..... | 71 |
| Browser | 71 |
| Email..... | 71 |
| Battery saver..... | 72 |
| Resetting your phone | 73 |
| System updates | 73 |

CUSTOMISING YOUR PHONE

| | |
|---------------------|----|
| Home screen..... | 73 |
| App shortcuts | 74 |
| Audio..... | 74 |
| Notifications | 75 |
| Date and time | 75 |
| Languages | 75 |

TIPS AND SHORTCUTS

| | |
|--|----|
| Using your STELLAR-M6 in the rain or underwater..... | 75 |
| Adapt the use of your STELLAR-M6 to your needs | 76 |
| Screen features | 77 |
| NFC | 79 |
| Battery sharing | 79 |
| Charging animation | 79 |
| Attaching the safety leash..... | 79 |
| Calculator..... | 80 |

THE CROSSCALL APPS

| | |
|----------------|----|
| X-SENSORS..... | 80 |
| X-STORY..... | 81 |
| X-CAMP | 82 |

TROUBLESHOOTING GUIDE**SECURITY MEASURES**

| | |
|--|----|
| General security information | 87 |
| Waterproofing information | 89 |
| Medical devices..... | 90 |
| Road safety | 90 |
| Power and charging..... | 91 |
| Hearing protection | 92 |
| Environmental protection..... | 92 |
| Cleaning and maintenance | 93 |
| SOS calls | 93 |
| Recommendations to reduce user exposure to radiation | 93 |
| Parental controls to protect minors | 94 |

ADDITIONAL INFORMATION

| | |
|--|----|
| Conformity | 94 |
| Frequency bands and power | 95 |
| Information about accessories and software | 96 |
| Specific absorption rate (SAR) | 97 |
| Copyright | 97 |

APPENDIX

| | |
|------------------------------------|----|
| Important information..... | 97 |
| Deleting data (factory reset)..... | 97 |
| Guarantee conditions | 98 |

Thank you for choosing CROSSCALL and for purchasing this smartphone.

The user guide will help you get to grips with your new device.

ADVANTAGES OF THE STELLAR-M6

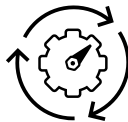

Powerful

The STELLAR-M6 incorporates technologies that guarantee its resilience against future developments and progressive infrastructure rollouts. It enables seamless use of multiple business apps (Qualcomm Octocore, 6 Go of RAM, 128 Go of flash memory). For users, this provides them with a reliable guarantee that they'll be able to work with peace of mind, with no worries of every finding themselves in difficulty, especially during face-to-face interactions.



5G Connected

Over the course of a working day, the STELLAR-M6 offers users on the go exceptional reassurance, enhancing their information-sharing capacities, whether it's voice or data. Its technology (WiFi 6/6E, download speeds of up to 1.6 GB/s), giving users total transparency, works to constantly optimise connections, both inbound and outbound. When it comes to its network connectivity performance, the STELLAR-M6 really flexes its full capacities in areas with poor coverage, complex infrastructure, and vast warehouses with technical WiFi or private networks.





Ergonomic design

The design of the STELLAR-M6 features multiple details that have been developed specifically to enhance comfort for users on the go, even with wet fingers or gloves. Thanks to its optimised size (6.1" (19.5:9)), it feels natural to use in your hand (non-slip grip, 80% of the screen surface can be reached with the thumb). This keeps users' second hand free for carrying things, signing paperwork or watching a tutorial whilst working. Amongst the features designed specifically for operational agility, you'll find an LED indicator light for notifications for which the colour can be customised. This means that you don't need to stop what you're doing to see information on incoming notifications.



Durable*

The seamless lines of the STELLAR-M6 make it a smartphone that delivers both an elegant look for its user and assured reliability, even when faced with the hazards intensive use (35 hours talking time, 400 hours in standby), particularly when on the move and in contact with the general public. A sizeable advantage owing to its robust design (can withstand drops from heights of up to 1.5 m, certified in line with the MIL-STD-810H and IP68 standards): this smartphone doesn't need an extra case in standard conditions, which reduces its overall weight and the budget related to its use.

*During the guarantee period, CROSSCALL will cover the replacement of a faulty battery if 2 of the following cumulative conditions are satisfied: the battery's capacity is 70% or below, and the number of full charging cycles is 850 or lower.

ABOUT YOUR PHONE

Device overview

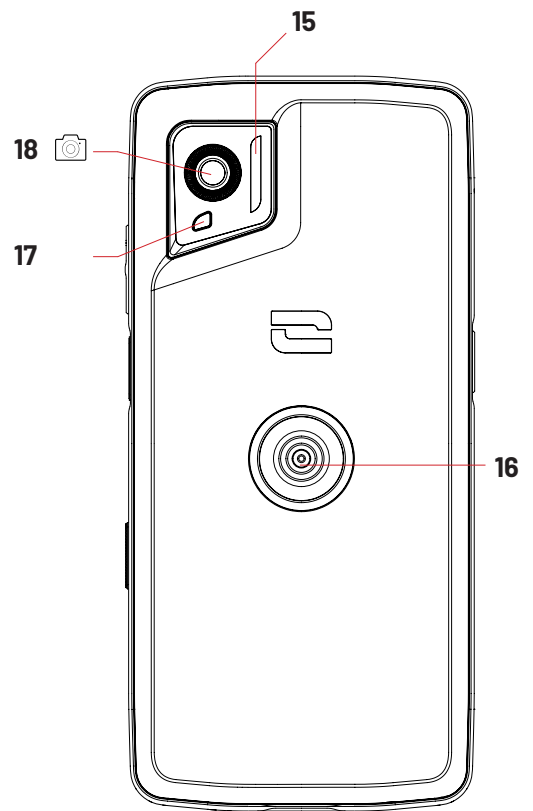
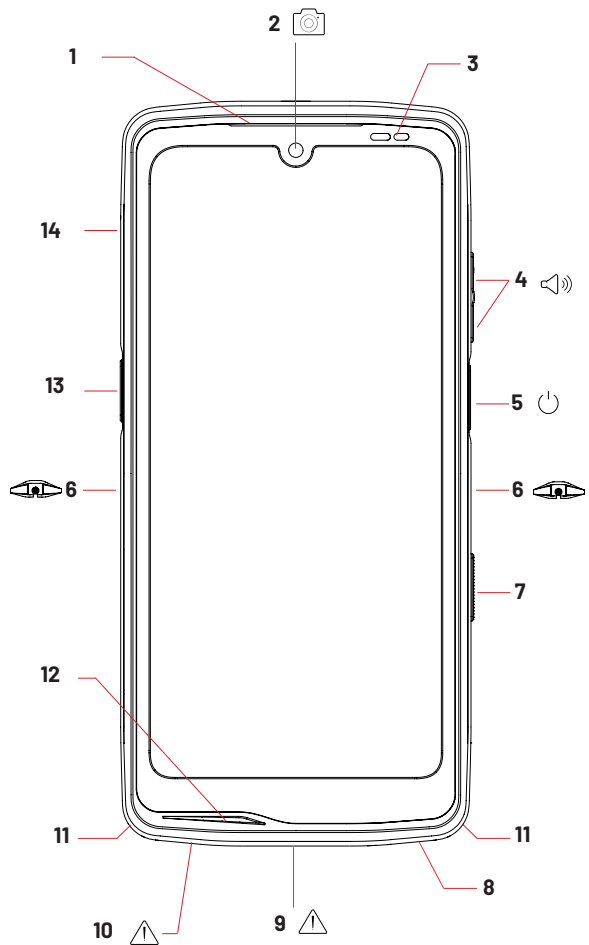

- 1. Speaker
- 2. 8MP front camera
- 3. Light and proximity sensor
- 4. +/- volume button
- 5. On/Off button + fingerprint sensor
- 6. X-BLOCKER slots
- 7. Programmable button #2
- 8. Speaker
- 9. USB-C port (take care to properly close the waterproof cap!)

- 10. Waterproofing test hole (do not insert anything into this hole)
- 11. Hole for safety leash
- 12. Microphone
- 13. Programmable button #1
- 14. SIM card insertion tray
- 15. Flash / Torch
- 16. X-LINK™* (attachment/charging/data transfers)
- 17. LED notification light
- 18. 50MP rear camera

*SPS Inc. Technology



X-LINK™ SMART MAGNETIC ATTACHMENT SYSTEM

This magnetic connector located on the back of your phone can be used to easily attach and connect it to exclusive X-LINK™ accessories. Depending on the accessories used, the X-LINK™ system also lets you charge your phone and/or transfer data.

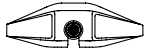

X-BLOCKER

REINFORCED MECHANICAL MOUNTING SYSTEM

In situations that require maximum hold, this exclusive accessory (which comes with your smartphone) guarantees the secure attachment of your phone to compatible accessories (20 kg pull force). It is easy to attach to the notches on the side of your mobile. The silicone coating reduces vibrations caused by knocks.

Before starting an activity, check that your X-BLOCKER is properly inserted into the two slots on the phone.

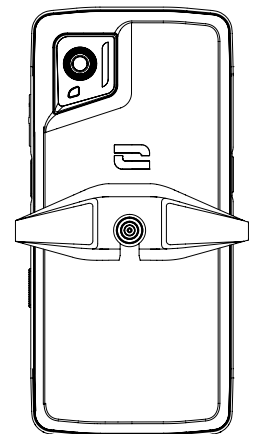
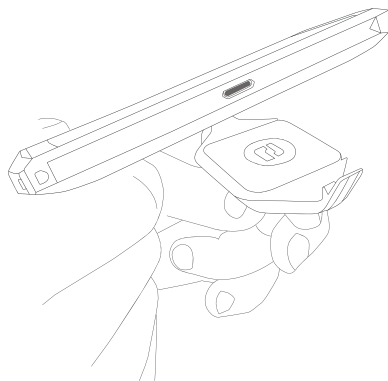
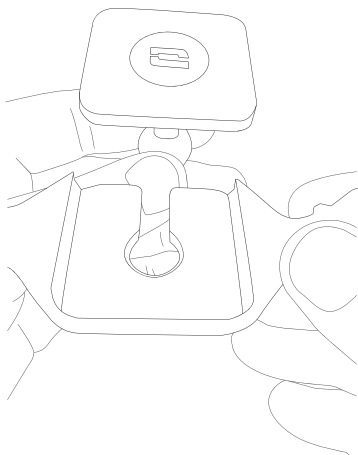

Explore the full range of accessories compatible with the X-LINK™ and X-BLOCKER at www.crosscall.com

SETTING UP YOUR STELLAR-M6

Installing the SIM card

1. Check that your device is switched off. If not, switch it off by pressing the On/Off button.
2. Eject the SIM card tray using the tool provided inside the user guide, inserting it into the hole designed for this purpose.

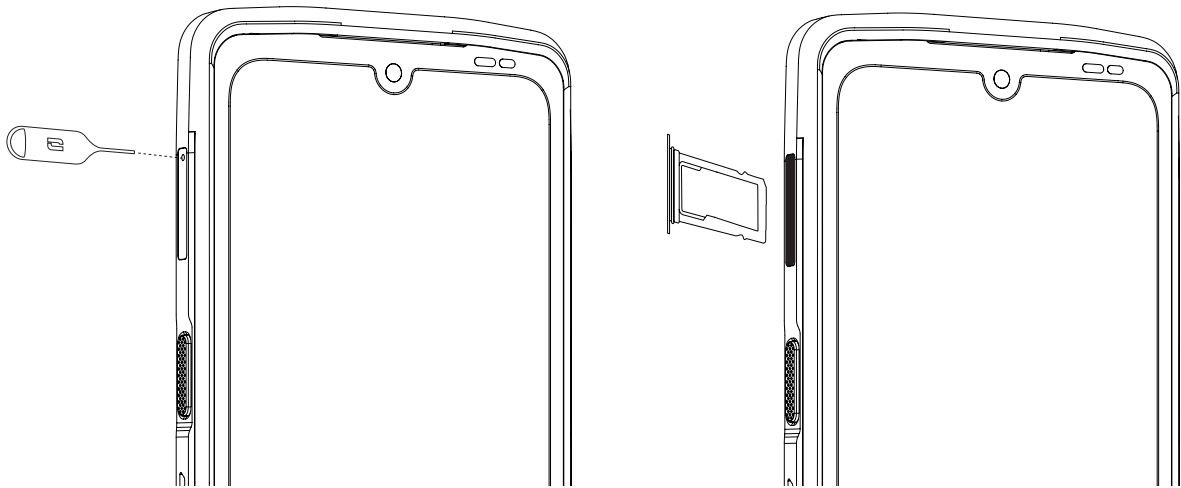

3. Remove the tray completely.
4. You can install two nano SIM cards in your smartphone.

In order to ensure optimal compatibility with operator services, insert your first SIM card into the first compartment, which is identified by "SIM 1".

Important: Make sure that you position your SIM card with the metal side facing you, positioning the "cut-out" corner of your SIM card in the upper-left corner of the compartment.

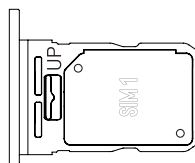

If you want, you can insert a second SIM card into the second compartment, found on the reverse side of the tray, identified by "SIM 2".

Important: Make sure that you position your SIM card with the metal side facing you, positioning the "cut-out" corner of your SIM card in the upper-left corner of the compartment.

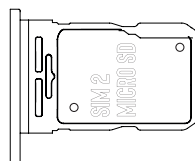

5. Insert the tray back into the phone.
 - a. Check that the cards are properly aligned.
 - b. Check that the drawer is correctly aligned with the slot in the phone when inserting it.
 - c. Insert the tray and push it all the way in.

Important: To guarantee the waterproofing of your phone, make sure that the drawer is fully inserted and secured in place.

Switching the phone on and off

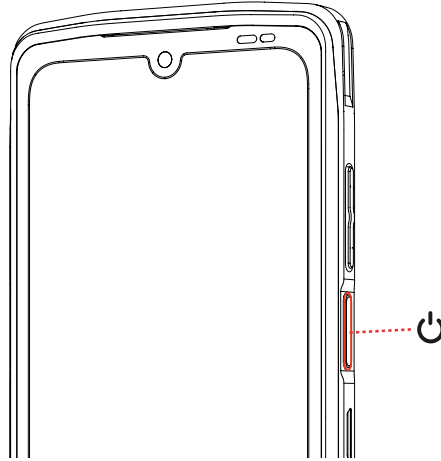

Press and hold the phone's **On/Off** button and wait a few seconds until the display screen turns on.

When you switch on your phone for the first time or after performing a data reset, follow the on-screen instructions to set up your device.

Once the phone is switched on, this button can also be used to:

- Lock/Unlock your touch screen with a single short press
- Enable voice assistance by pressing and holding

To shut down your smartphone, to restart it, or to access emergency calls, by default, simultaneously hold down the On/Off button and the Volume + button.

If you want to only hold the On/Off button to shut down your phone, go into **Settings** ⚙️ > **System** ⓘ > **Gestures** 📱 > **Press and hold the On/Off button**.

Tips and precautions to take for charging your battery, and information on the specifications relating to charging capacities and compatible charging devices

1. Connect the cable and mains power adaptor via the USB-C port. Then, open up your phone's waterproof cap and connect the other end of the cable into your phone's USB-C port.
2. Plug the mains power adaptor (not included) into an electrical socket.
3. When the battery is fully charged, unplug the phone from the charger. First unplug the charger from the device, then unplug it from the electrical outlet.

To avoid prematurely wearing out your smartphone battery, we recommend that you follow the battery charging instructions for each charging cycle. To do this, it is better

to top up the battery when it reaches 20% and avoid charging it beyond 80%, rather than topping it all the way up to 100% from zero.

You can automatically stop charging when the battery reaches 80% thanks to the "Charge limited to 80%" option, which can be found in the menu "Settings > Battery > Battery life span optimisation".



The power supplied via the charger must be between a minimum of 5 watts, required by the radio-electrical components, and a maximum of 10 watts to achieve the maximum charging speed.

This device supports quick charging by an electrical supply via its USB port.

 Never charge your phone via the X-LINK™ magnetic connection and the USB connection at the same time, at risk of shortening the service life of your phone's components.

 The battery is built into the phone and cannot be removed. Do not remove the battery yourself.

- Only use approved chargers and cables that are compatible with your phone. Using unapproved chargers or cables may cause the battery to explode or damage the phone.
- Avoid using your phone when it is charging. Do not cover your phone or the mains power adaptor.
- Incorrectly connecting the charger may seriously damage your phone. Any damage caused by misuse is not covered by the guarantee.
- Unplug the charger from the electrical socket when the phone is not charging.
- The phone may not switch on immediately if you're charging an empty battery. Once it has been charging for a while, the phone will start normally.
- If the AC power supply is weaker, the charging may take longer.
- If you use non-conventional chargers like computers, charging may take longer.
- Charging times may vary according to room temperature and the remaining battery level.
- The phone can be safely charged at a temperature between 0 °C and 40 °C. Any charging at temperatures below 0 °C or above 40 °C may compromise the battery performance and reduce its service life. Charging for extended periods at extreme temperatures will damage the battery.
- While charging, the phone and the charger may heat up. This is completely normal and shouldn't reduce the service life or performance of the phone. If the battery seems

hotter than usual, stop charging it. Put your phone in a cool place and leave it to cool down. Avoid prolonged contact with the surface of your phone when it is hot.

i The device's features may vary depending on your location, language, operator and model. This device is OTG-compatible. Please use a standard OTG cable.

TOUCH SCREEN, SYSTEM NAVIGATION AND BUTTONS ON THE STELLAR-M6

Get to grips with your phone and its apps in a few simple steps.

Using the touch screen

Tapping

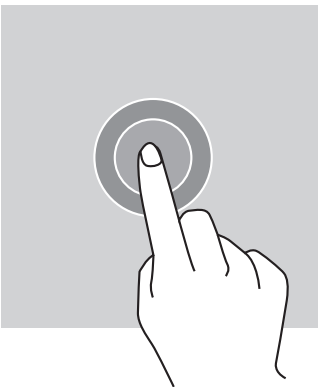

To open an app, select a menu item, press a key on the touch screen, or enter a character using the keypad on the screen, and tap the item with your finger.

Long press

Place your finger on an item or on the screen and hold it for 2 seconds to access the available options.

Swiping

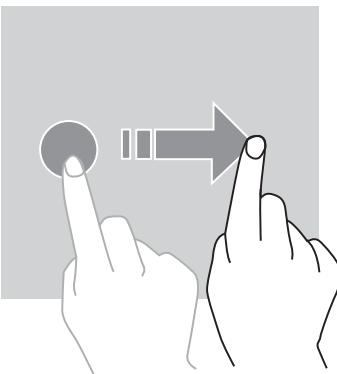

Swipe left or right on the home screen or apps screen to view other pages.

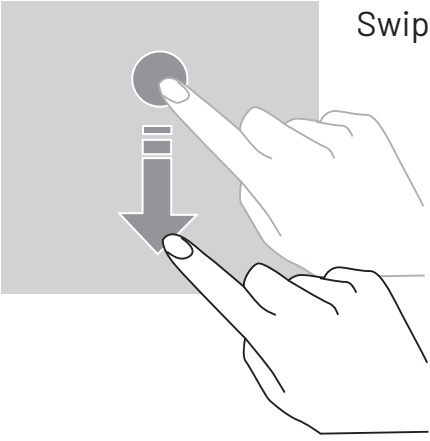

Swipe up and down to scroll through a web page or list of items.

Dragging

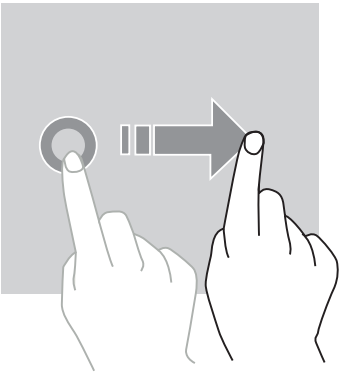

To move an item, press and hold with your finger, then drag it to the desired location.

Two-finger actions

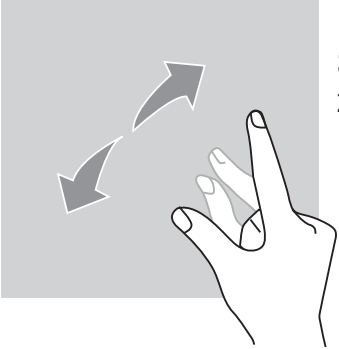

Start with your two fingers together, then spread them apart to zoom in on part of a web page, map or image.

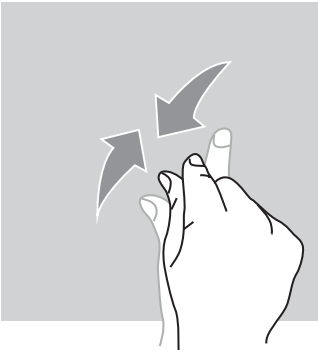

Pinch your fingers back together to zoom out.

System navigation

Your smartphone offers two options for system navigation:

- Three-button navigation
- Gesture navigation

By default, three-button navigation is configured. To configure navigation with gestures and motions, go to:

Settings  > System  > Gestures  > Navigation mode > Gesture navigation

Home/Voice assistant

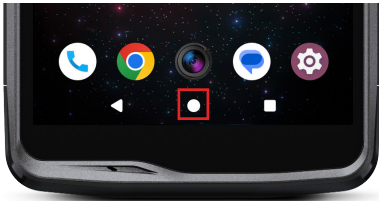

From any page on your smartphone, tap the circle in the middle of your screen to return to the home screen

A long press on this button will activate the Google voice assistant.

Back

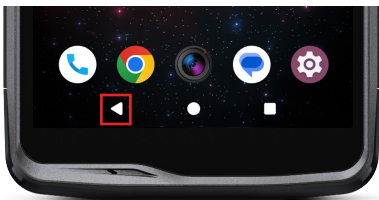

From any page on your smartphone, tap the triangle at the bottom left of the screen to return to the previous page.

Open apps

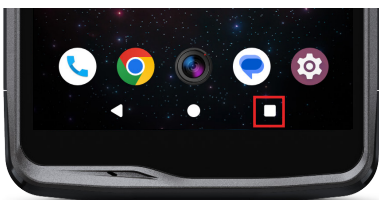

From any page on your smartphone, tap the square at the bottom right of your screen to access the location where all open apps are saved.

Phone app menu

All of the apps installed on your phone are available in your device menu. To access it from your home screen:

1. Swipe up on your screen (from bottom to top).
2. Scroll through the apps available by sliding your finger from the bottom to the top of your screen, and click on the app that you want to access.
3. Swipe down on your screen or press the Home button (round button in the middle of the bottom of your screen) to close your phone's menu.

Notification panel

From any screen on your phone, you can access the notifications you have received.

1. To open the notifications window, swipe down on your screen (top to bottom). The list of your notifications is displayed.
2. Scroll down the list to view all your notifications, and tap on the notifications received to read them in full. Once read, the notification will automatically disappear.
3. You can also delete notifications without viewing them. To do this, swipe left or right on the notification. To delete all your notifications at once, click on **Delete all**.
4. Swipe up on your screen or press the Home button (round button in the middle of the bottom of your screen) to close the notification panel.

Quick Settings window

From any screen on your phone, you can access the Quick Settings window, which lets you see and easily change your phone's key settings.

1. To open the Quick Settings window, swipe down on your screen (top to bottom). This will display the first settings available in the Quick Settings window on your phone.
2. Swipe down on your screen again (from top to bottom) to view all of the settings available in this Quick Settings window.
3. Press on a setting to enable/disable it. The greyed-out settings are disabled. If you want to show more options for a setting, long press on the corresponding icon.
4. Swipe up on your screen or press the Home button (round button in the middle of the bottom of your screen) to close the quick settings window.

You have the option of adding, removing or moving the settings that you want by tapping on the small pencil icon in the bottom-left of the Quick Settings window. 

- To move a setting, long press on it and then drag it to the desired location.
- To add a setting, drag it up from the "**Select and drag icons to add them**" section.
- To remove a setting, drag it down to the "**Drag icons here to remove them**" section.

Phone buttons

On/off and screen lock/unlock button

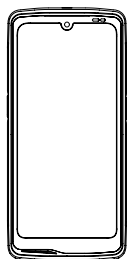



This button is mainly used to:

- Enable the Google voice assistant
- Lock/unlock your phone with a short press
- Switch on/off or restart your phone if you select to enable these functions via a long press

- Press the **on/off** button to manually lock the screen.
- Press the **on/off** button to switch on the screen and swipe up on the screen to unlock it

Your screen will automatically lock and switch to standby mode after a certain period of inactivity, to reduce energy consumption and prevent unintentional actions.

To set the time for automatic standby, go to:

Settings  > **Display**  > **Screen timeout** and select the required duration.

Programmable buttons

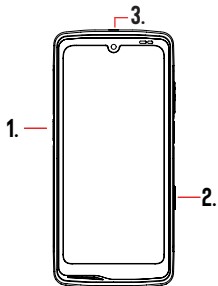



Your STELLAR-M6 features three programmable buttons (#1, #2 and SOS) that can be used in two different ways:

- Or by one LONG press
- Either by using 3 quick SHORT presses.

This setting allows you to configure two functions of your choice for each button, with 6 in total.

The buttons have a default setting but you can tailor them to your needs.

To do this:

- Go to **Settings**  > **Buttons**  > and select the action for the button that you want to configure (triple-press or long press).
- For each action, you can:
 - Call a specific phone number
 - Launch an app on your phone (Camera, torch, etc.)
 - Enable/Disable a mode (glove mode, "Do not disturb" mode)

Volume +/- button

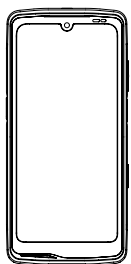

This button, made up of a + key and a - key, lets you set the volume of your calls and notifications by quickly and easily switching between 3 modes:

- Ring mode
- Vibrate mode
- Silent mode



It also allows you to easily adjust the volume:

- of calls
- of ringtones/notifications
- of multimedia content
- of alarms



USING YOUR PHONE

Phone calls



Dialling a number

1. Tap the  on the home screen or in your phone's menu.
2. Press  to open the keypad and dial a phone number.
3. Press  to make a call.

From the call log or contact list



1. Tap the  on the home screen or in your phone's menu.
2. Press  to access your call log and click on the number that you want to call.
3. Press  to access your contacts list, and tap the contact that you want to call.

Making an international call

1. Tap the  on the home screen or in your phone's menu.
2. Press  to open the keypad.
3. Press and hold 0 until the "+" sign appears.
4. Enter the country code, the zone code and the phone number.
5. Press  to call the number dialled.

4G calls (VoLTE)/WiFi calls (VoWiFi)

To configure your calls over 4G and WiFi:



1. Go into: **Settings**  > **Network and Internet**  > **SIM & eSIM profiles** 
2. Tap on the SIM card that you want to set up.
3. You can enable/disable the **4G calling** and **WiFi calling function**.

Receiving calls





When a call comes in, swipe up on the screen to answer the call.
When a call comes in, swipe down on the screen to decline the call.

Contacts





Manually creating a contact

1. Tap the Contacts app  in your phone's menu.
2. Press  to create a new contact.
3. Enter the contact's details.
4. Tap on Save to save the new contact

Creating/editing a contact using the keypad



1. Press  to open your phone's keypad .
2. Enter the number and click on:
 - a.  **Create a contact**, to save this number as a new contact.
 - b.  **Add to a contact**, to add this number to an existing contact.

Creating/Editing a contact from a received call

1. Press  to display your call log .
2. Click on the number that you want to save and then click on:
 - a.  **Create a contact**, to save this number as a new contact.
 - b.  **Add to a contact**, to add this number to an existing contact.

Messages

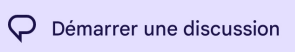
Sending a message

1. Tap the Messages app  on the home screen or in your phone's menu.
2. Tap on  **Démarrer une discussion**
3. Select the contact(s) to whom you want to send your message.
4. Write the message using the touchscreen keypad.
5. Send the message by clicking on .

Displaying messages



1. Tap the Messages  app on the home screen or in your phone's menu.

2. Select a contact in the message list.
3. View your conversation.

Camera and QR code scanner

Taking photos/videos

The camera on your STELLAR-M6 lets you take photos and record videos. To do this:

1. Open the X-CAM  app from the home screen or your phone's menu.
2. Tap on the banner at the bottom of the app to switch from photo mode **PHOTO** to video mode **VIDÉO**.
3. Frame your subject on the screen and press the central key to take the photo or start the video recording .
4. Your photo/video will be automatically saved in the Photos  app.

QR code reader

Your camera also acts as a QR Code reader. It identifies and deciphers the main types of QR Codes (website, business card, WiFi hotspot, restaurant menus, etc.)

1. Open the X-CAM  app via your home screen or your phone's menu.
2. Frame the QR code to be scanned in the centre of your camera shot.
3. Tap on the notification that appears at the bottom of your screen to perform the action related to the QR Code.

Gallery

Viewing images/videos



1. Tap the Photos  app icon on the home screen or in your phone's menu.
2. Select an image or video to view it and access other options.

Deleting images/videos

1. In the Photos  app, press and hold on the image or video you want to delete. You can now simply tap to select any other photos and/or videos that you want to delete.

2. Once you have made your selection, click on  and confirm the deletion by tapping OK.

Sharing images/videos

1. In the **Photos**  app, press and hold on the image or video you want to share. You can now simply tap to select any other photos and/or videos that you want to share.
2. Once you have made your selection, tap  and select a sharing method.

File transfers: Phone to PC or PC to phone

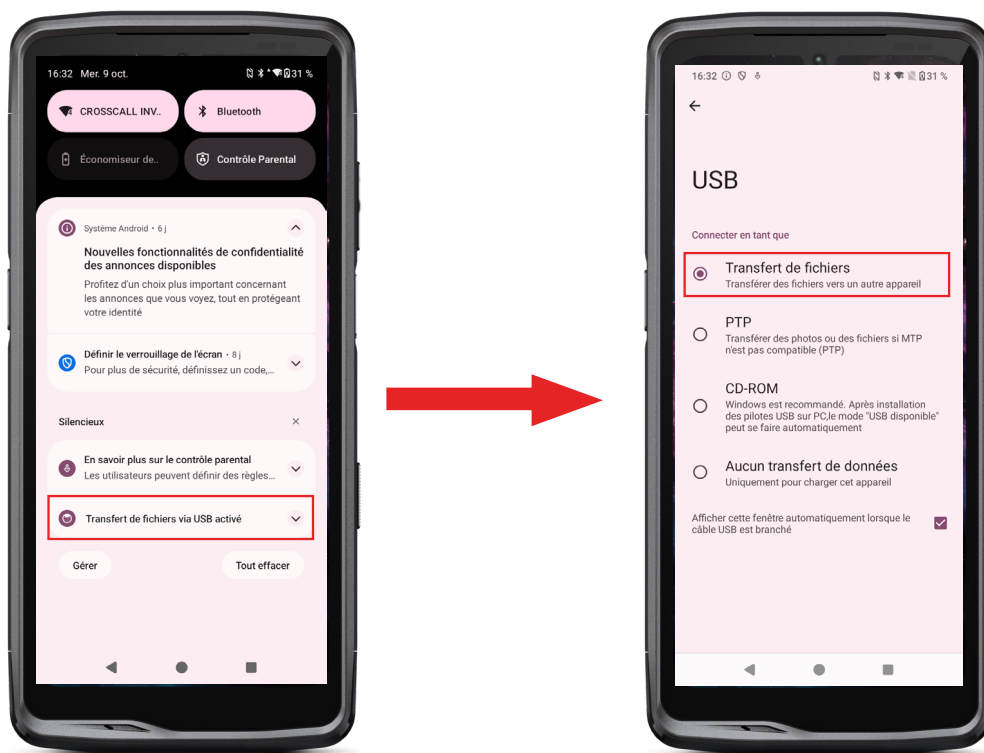

1. When you connect your phone to your computer using your USB-C cable or X-LINK™*, you'll get an automatic notification in the notification panel.
2. Click on this notification and select File transfer to be able to access your phone's files on your computer.

Your device appears on your PC. To access the files it contains:

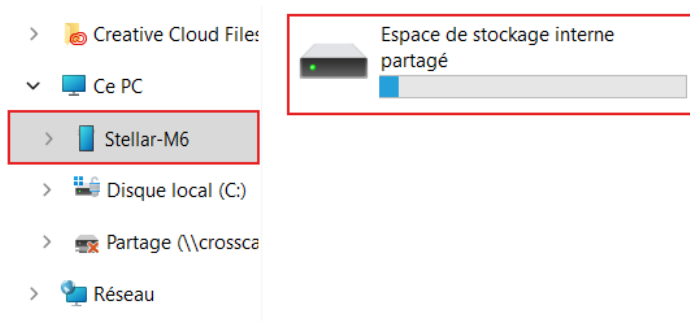

1. Open the file explorer and click on your STELLAR-M6 phone.
2. Click on **Shared internal storage space**.
3. You have access to the files stored on your phone. You can copy these files to your computer or copy files from your computer to the phone.

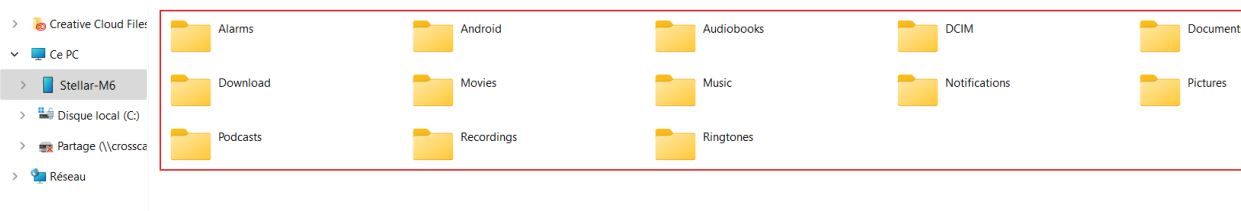

Do not disconnect the USB-C or X-LINK™* cable from the device during data transfer. This could result in loss of data and/or damage to the device.

Specific case for Apple Mac computers

The "Android File Transfer" app must be installed on your Mac device in order to allow Android smartphones to transfer files.

File transfers: Phone to phone

When starting up your new phone, the data transfer stage will automatically be suggested during the initial configuration steps.

1. Turn on your new phone, select the language you want to use and click on Start to begin setting up your new phone.
2. During these steps, connect your new phone to a mobile or WiFi network. Both your old and new phones must be connected to the Internet.
3. When the "Copy your apps and data" window opens, click on Next.
Option 1 of transferring data via an old device displays, tap on Next and follow the steps described in "Option 1: Use your old device".

If you don't have a cable or want to transfer your data via the Google app, select "Don't have a cable?", then "Copy without cable". You can then follow the instructions described in "Option 2: Use the Google app".

Option 1: Use your old device

1. Switch on your old device and keep it unlocked
2. Use a cable compatible with your old device, like a charging cable
3. Connect your old device to the new one using the cable
4. Copy the data onto your new device by following the instructions on the old device's screen

Option 2: Use the Google app



1. Open the Google app on your old device
2. Say "OK Google, set up my device" or enter "Set up my device" into the search bar
3. Follow the instructions and select the "name of your new device" on the old device.
4. Validate the forms and values on your old device
5. Copy the data onto your new device by following the instructions on the old device's screen

To find out more (transfer from a backup from an iPhone), refer to the user guide which can be found on the product page at www.crosscall.com > STELLAR-M6

Managing SIM cards and the eSIM function

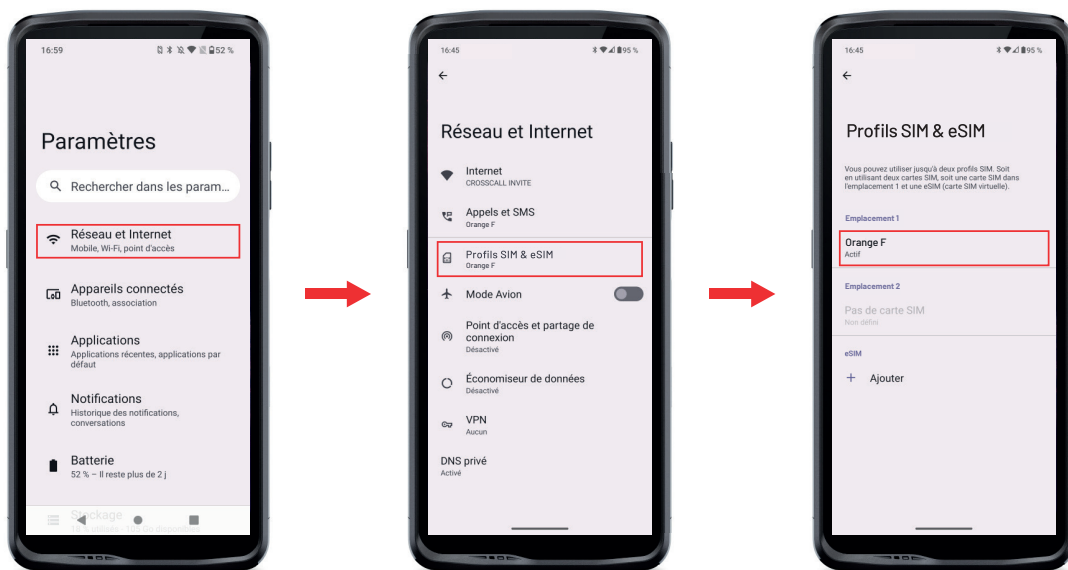
Your phone allows you to use two different SIM cards at the same time. You can configure each of these SIM cards.



1. On the home screen or in your phone's menu, tap on **Settings**  > **Network and Internet**  > **SIM & eSIM profiles** 

2. Click on the SIM card you want to set up.
3. By tapping on the pencil icon  in the upper-right corner of the screen, you have the option of:
 - Change the name of the card
 - Select the card that is to be used for mobile data
 - Select the SIM card to be prioritised for calls
 - Choose the SIM card to be prioritised for SMS

You also have the option of using an eSIM profile. To do this, open your phone's settings, select "Network and Internet", then "SIM and eSIM profiles". Under the 2 nano-SIM cards, you have the option of adding an eSIM profile.

Scan the eSIM QR code sent by your operator. Repeat the scanning step for each new eSIM profile that you want to set up.



Important: You can use the nano-SIM 1 and nano-SIM 2 cards simultaneously, or the nano-SIM 1 card and the eSIM profile. The nano-SIM 2 card and the eSIM profile cannot be used simultaneously. Of course, you also have the option of only using the SIM 1 tray or the SIM 2 tray.

Mobile data

From the home screen, open the notification panel and settings shortcuts by swiping down on your screen (from top to bottom) and click on the Mobile Data icon  to enable/disable this function.

Browser

Connect to the internet to search for information and bookmark web pages for quick access.

1. Tap the Google Chrome  app icon on the home screen or in your phone's menu.
2. Enter the address in the search bar and press the  key on your keypad. This lets you access web pages. Favourites, switching between multiple windows, and other features are also supported.

Email

Configuring your email account

Set up an email account when opening the email app for the first time.

1. Tap the Gmail  app icon in your phone's menu.
2. Click on + Add email address and select your email service provider.

3. Follow the on-screen instructions to finish the set-up.

Battery saver

Your STELLAR-M6 has a battery saver mode. When you activate this mode, your phone:

- Switches to dark theme
- Disables or restricts background activities, certain visual effects, and other features like "Ok Google".



There are two ways to activate Battery Saver mode.

OPTION 1:

1. Open the phone's notification panel by swiping down on the screen (top to bottom).
2. In the white banner at the top of the screen, tap on the  icon.
3. Click on this icon again to deactivate this mode.

 If you hold this icon down for a few seconds, you can directly access your phone's battery menu.



OPTION 2:

1. From the home screen, go to **Settings**  > **Battery**  > **Battery saver**.
2. Click on **Use battery saver** to enable this mode.
3. Tap on this option again to disable this mode.

From the battery saver menu, you can customise this mode. This way, you can:



- Disable LED notifications
- Disable the NFC ("Near Field Communication": contactless mode)
- Disable the screen wake by turning over
- Reduce the brightness to 25%
- Disable the mode once the battery is charged (over 90% charge)

To do this:

1. From the home screen, go to **Settings**  > **Battery**  > **battery saver**.
2. Select the options you want to use.



From the battery saver menu, you can also configure this mode so that it is automatically activated when your phone reaches a certain battery threshold, which you can define.

To do this:

1. From the home screen, go to **Settings**  > **Battery**  > **Battery saver** > **Set a programme** and select **Based on a percentage**.
2. Choose the desired battery level.

Resetting your phone

 Before resetting your device, make sure you have backed up all important data stored on the device. The device will restart automatically.

To reset your device to factory settings, go to **Settings**  > **System**  > **Reset options**  and click on **Erase all data (restore factory settings)**.

Warning: This action will erase all data from your phone's internal memory.

This menu also gives you the option to reset just your preferences or the WiFi, mobile data and Bluetooth®.

System updates

Updates are changes made to the software version originally installed on your phone to fix potential bugs, or to make improvements and add new features.

CUSTOMISING YOUR PHONE

Home screen

The home screen is the starting point for accessing all the phone's features. It displays widgets, shortcuts to apps, and much more.

 The home screen may display differently depending on the region or operator.

Wallpaper

1. Long press an empty area on your home screen to access the home screen settings.
2. Select **Backgrounds and style**.
3. You can choose a background from a selection of CROSSCALL images or from your own photos.

Widgets

Widgets are miniature stand-alone app views that launch specific app functions to make it easier to access and provide information on your Home screen.

To access the widgets offered by your phone:

1. Long press an empty area on your home screen to access the home screen settings.
2. Select **Widgets**.
3. Press and hold the widget that you want to add to your home screen, then drag and drop it onto your home screen, creating a new page if needed. Then release your finger to confirm its position on the screen.
4. On the home screen, press and hold the widget that you want to move or delete. Drag it into the **Delete** zone at the top of the screen to remove it from your home screen.



App shortcuts

You have the option to customise which app shortcuts you want to display on your home screen.

1. Access all of the apps installed on your phone, available in your device's menu. To access this from your home screen, swipe up on your screen.
2. Press and hold on the app that you want to add a shortcut for, and gently drag the app to display your home screen.
3. Place the app wherever you want it on your home screen, and then release your finger to confirm its position.

To delete or move an app on your home screen, press and hold the shortcut for the app that you want to move or delete, then drag it to the **X Delete** zone at the top of the screen.

Audio

In **Settings**  > **Sound and vibrate** , you can:

- Adjust the various sound volumes of your device for multimedia, calls, ringtones, notifications and alarms.
- Select the ringtone for your phone, for each SIM card, along with your notification sound and your alarm sound.
- Manage the vibration, keypad sounds, key sounds, etc.

Remember that some of these settings can be changed using your phone's +/- volume keys. You can quickly and easily manage the volume of your ringtone and notifications and switch from ring mode to vibrate or silent mode (or vice versa).

Notifications

In Settings  > Notifications , you can:

- Select the display settings for your notifications.
- Enable/disable notifications from the applications installed on your phone.



Date and time

In Settings  > System  > Date and Time  you can:

- Enable/disable automatic syncing of your phone, which automatically updates the date and time based on your network's time zone.
- Set the time and date manually if automatic synchronisation is disabled
- Enable/disable the use of your network's time zone or manually select the time zone that you want to use.
- Choose the time format (24 hours/12 hours)

Languages

To chat and send messages in more than one language, you can configure multiple languages so that your keyboard adapts and corrects the language currently in use.

In Settings  > System  > Languages  > Languages > +Add language, you can choose the language(s) that you want to add to your phone.

When writing a message, just press the space bar and select the language of your choice.

TIPS AND SHORTCUTS

Using your STELLAR-M6 in the rain or underwater

Touch screen lock function: For use in the rain or underwater

To avoid your screen reacting to raindrops, you can enable the touch screen lock function, which locks your screen on the menu or app currently in use. From any screen on your phone, access the Quick Settings window by swiping downwards on your screen. Swipe down on your screen again to view all of the settings available, then swipe twice from right to left. Next, enable touch screen locking.

To disable this mode, double-press the phone's power button.

Touch-lock function: For taking photos/videos underwater



To take photos/videos underwater, you'll need to enable the touch-lock feature, which locks your touch screen. To do this, in photo or video mode, tap on the water droplet icon found in the upper-right corner of your screen. You can then press the volume button or one of the two programmable buttons to take photos or start/stop a video.

To disable this function, simply tap three times on the phone's power button.

After submersion in water

After immersion in sea water or chlorinated water, rinse your phone with fresh water. Thoroughly dry the caps and connectors.

The speaker and microphone holes may be blocked with water. Wait a few minutes before making a call to get back to optimal functionality.

You can also use the "Speaker cleaning" feature. The latter allows you to use the sounding of an audio signal (do not hold the smartphone close to your ears when activating this feature) to expel any water lodged in the phone's speakers.

To enable it, access the quick set-up window by swiping down on your screen. Swipe down on your screen to view all of the settings available. Then, enable the feature.

Adapt the use of your STELLAR-M6 to your needs



Afterwork mode

Once you've finished your working day, in a single action, you can disable all notifications from your professional apps. You can customise the Afterwork mode configuration to suit you: Select which SIM cards and apps to disable, which ones to keep active, which contacts to allow notifications from, and the time frame...

To enable it, access the quick set-up window by swiping down on your screen. Swipe down on your screen to view all of the settings available. Then, enable the feature.



Background noise reduction mode

To guarantee crystal-clear communications, wherever you are, you can enable the upHear by Fraunhofer mode. This noise-reducing technologies, previously reserved exclusively for conference rooms, detects and analyses ambient sound waves in real time, and intelligently filters out any parasite noise.

Just what you need to ensure that the STELLAR-M6 is the smartphone that has you covered 24/7, whether you're at home or working, whether you're fending off non-stop calls in your open-space office or simply need to make a quick call from the street or a

construction site.

To enable this mode, access the quick set-up window by swiping down on your screen. Swipe down on your screen to view all of the settings available. Then, enable the feature.



Torch mode

To light up a dark area, you can use the torch mode. The latter allows you to adjust the brightness to any of 5 levels, so you can adapt the lighting to your needs and also limit the impact on your battery consumption. If you need significant lighting power, you can activate the brightness boost for a 30-second period. After this period, the mode will be unavailable for 30 seconds. This avoids any overheating of the LED.

To enable this mode, access the quick set-up window by swiping down on your screen. Swipe down on your screen to view all of the settings available. Then, enable the feature.

Screen features



Connection to a screen (mobile solution to replace a computer)

The full extent of the STELLAR-M6's power really shines through with one of the latest major innovations from Crosscall: the computer replacement function via the X-SPACE solution.

Whether you're in the office, at home, travelling, or in the field, simply connect the STELLAR-M6 to any screen and work on X-SPACE, with the same ease and ergonomics as though you were using your computer.

To use this solution, connect your smartphone to peripheral control devices (keyboard, mouse) or a screen via a device compatible with DisplayLink technology (not included) or via a Miracast wireless system. Once the screen is connected, launch the X-SPACE app. Any peripheral device connected afterwards will instantly be recognised. Depending on the equipment available, you have multiple options for setting up your working environment:

https://docs.crosscall.com/public/USERGUIDE/X-SPACE_USER_MANUAL_INTERNATIONAL.pdf

Split-screen mode

This allows you to split your screen into two so that you can view two different app windows at the same time on your screen

1. Once your app is open, tap on the square at the bottom right of the screen to open recently opened apps.
2. Click on the app icon that is located in the top-right of the page for each app that is open.

3. Press "display at the top", then select the second app, which will automatically be positioned under the first one.



Not all apps are compatible with Split Screen mode

4. To return to a single screen, drag the black bar that separates the two screens up or down, depending on which screen you want to keep active.

Screenshot

To take a screenshot, simultaneously tap the On/Off key and the volume - button on your phone.

There is another solution, which consists in pressing the square found in the lower-right corner of your screen, to display all of the apps open, and to press the app "screenshot" key.

Automatic screen rotation

1. Open the phone's notification panel by swiping down on the screen (from top to bottom).
2. In the quick set-up menu (swipe down on your screen), tap on the icon to  enable/disable automatic screen rotation, which switches your screen orientation (portrait/landscape) depending on the way you're holding your smartphone.

Screen wake

You no longer need to press on your smartphone's power button to wake up your screen; now, all you have to do is to double tap your black screen repeatedly or position the smartphone in front of your face.

This feature proves to be particularly handy in situations where your power button isn't easy to access: On an X-BIKE or X-CAR PRO, etc.

To enable/disable this function, go to **Settings**  > **Display**  > **Screen wake**.

Glove mode

Activating this mode will increase the screen's sensitivity so that you can use your smartphone while still wearing your gloves.

1. Open the phone's notification panel by swiping down on the screen (from top to bottom).
2. In the quick set-up menu (swipe down on your screen), tap on the icon to  enable/disable glove mode, which allows you to use your smartphone and continue using the touch screen even whilst wearing gloves.

NFC



The NFC antenna of your STELLAR-M6 is located in the upper-right section on the back of your phone.

Make sure to position this part of the phone correctly over contactless readers (payment terminals, transport terminals, badge readers, etc.) for optimal operation.

Battery sharing

With the STELLAR-M6, you can now charge another phone or accessory using your battery power.

This function is automatically activated when you connect a second phone or accessory via a USB-C cable.

The **Battery sharing**  icon in your notification panel allows you to:

- check that charging is in progress
- reverse the charging direction if necessary (in the case of two phones)

Charging animation

When your phone is charging, you can display the phone name and battery level using a proximity sensor that detects the movement of your hand.

This feature is particularly useful for companies with a fleet of mobile phones and which uses the POWER STATION to charge the phones in its fleet: In a simple action, you can easily find your phone.

To enable this function, go into **Settings**  > **Display**  > **Enable/Disable Information while charging**.

Attaching the safety leash*

* Safety leash not included

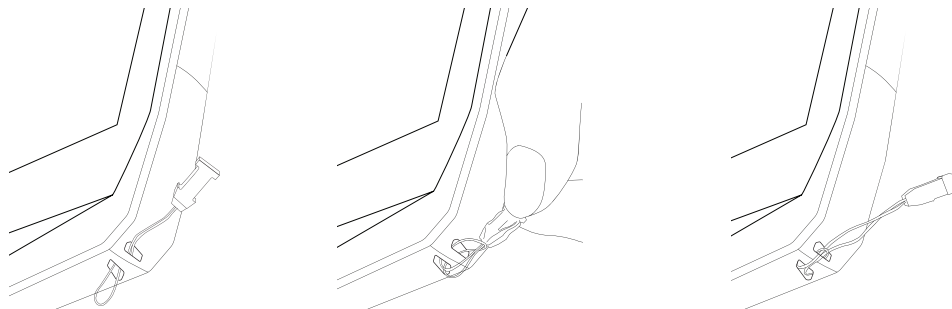

Calculator

The Calculator app lets you to perform simple and complex calculations.

1. Press  in your phone's menu.
2. Rotate your screen to switch from the standard calculator to the scientific calculator.

THE CROSSCALL APPS



X-SENSORS

X-SENSORS is an app that provides you with information on the sensors built into your CROSSCALL smartphone.

When you open the app for the first time and before using it, please read and agree to the terms and conditions of use by clicking "Agree".

The magnetometer

This tool acts as a compass, measuring the orientation of the phone in relation to magnetic north. Calibrate your compass by following the on-screen instructions.

Accelerometer

The accelerometer measures and observes the phone's acceleration in space along 3 axes. It uses mathematical integration to measure the device's speed of movement while tracking its position.

GPS

This provides the position of the device and the accuracy of the GPS signal. You can find out the number of satellites in range as well as your altitude.

Proximity sensor

This feature is used to turn off the screen during phone calls when the phone is placed near the ear.

Light sensor

The light sensor measures the intensity of light projected on the phone screen. It helps you to optimise your screen brightness based on the ambient light to save your battery or to optimise readability.

Bluetooth® (5.2), WiFi (6/6E) and cellular networks (2G, 3G, 4G and 5G)

These provide information on the presence and strength of communication networks.

Battery status

This function provides an instant visual indication of the battery charging status.



The X-STORY app is a photo and video editing app developed by CROSSCALL. It lets you:

- Trim
 - Assemble/Reorganise
 - Add music
 - Slow down/Speed up
-
- To find out more about this app, go to: https://www.crosscall.com/en_GB/x-story.html
 - You can also find the tutorial for the app over on our YouTube channel at the following link: <https://www.youtube.com/watch?v=2IVsk7BHN7I>

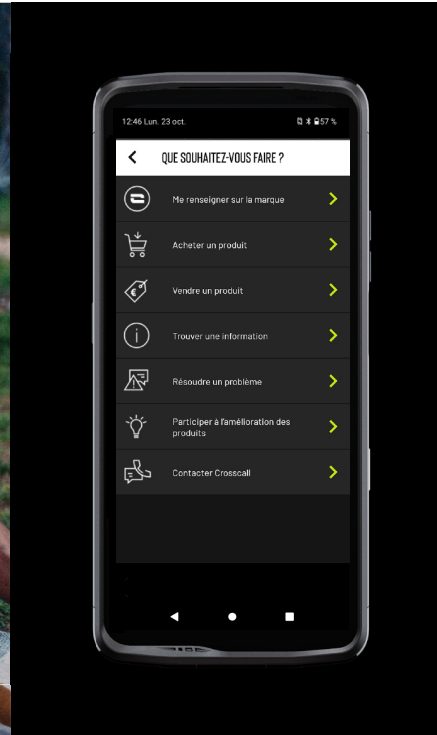

The X-CAMP app has been developed by CROSSCALL to answer all your questions. It lets you:

- You can ask any questions you have to the CROSSCALL community and experts
 - Get a quick and reliable response
 - Access all CROSSCALL services and information thanks to the guide menu.
 - Buy or Resell second-hand CROSSCALL products
- To find out more about this app, go to: https://www.crosscall.com/en_GB/x-camp.html
 - You can also find the tutorial for the app over on our YouTube channel at the following link: <https://www.youtube.com/watch?v=2IVsk7BHN7I>

TROUBLESHOOTING GUIDE

If you encounter any issues or difficulties with your smartphone, below you can find a few simple solutions to try to resolve some of the issues you may come across. Before getting in touch with the Crosscall After-Sales Service, you can also sign in to the Crosscall X-CAMP app to chat and exchange tips with Crosscall users and experts who may be able to help you.

Display

Example: The screen won't turn on and/or won't show any information.

Solutions available:

- Routine test: Press the lock button (on/off) to make sure that the device isn't in standby mode or switched off.
- Charge your smartphone: it only takes around 15 minutes to restart it.
- Forced restart: If the screen remains black, force a restart by pressing and holding the power button and the volume down button simultaneously for 10 seconds.
- Faulty screen detection: If the issue persists, test the screen by calling the smartphone to see whether it can make sounds but not display any visuals.

Screen sensitivity

Example: Touch screen reacting erratically.

Solutions available:

- Cleaning the screen: Clean your screen with a soft, dry cloth and make sure that the screen is clean and dry.
- Restart: Restart the device to see if the issue is persisting.
- Enable "Glove mode": For optimal use of the touch screen when wearing gloves, or if you have dirty hands, you can enable "Glove Mode", which will increase the screen's sensitivity.
- Screen protection: Some screen protectors may interfere with the touch screen's sensitivity. If you need to add a screen protector, we recommend using the X-GLASS screen protectors sold by Crosscall.
- Software update: Check whether there are any pending updates for the device in Settings > System > System update.

Connecting to the WiFi network

Example: The smartphone won't connect to the WiFi network or keeps losing the connection.

Solutions available:

- Routine test: Enable then disable Flight mode to reset the connections.
- Network settings: Go into Settings > Network and Internet > Internet > WiFi, select the WiFi network, delete it and then start a new search and select it again. Reconnect your smartphone to the router by entering the new password.
- Software update: Check whether there are any pending updates for the device in Settings > System > System update.

Battery and Battery Life

Example: The smartphone is quickly losing charge for no apparent reason.

Solutions available:

- Routine test: Identify any energy-intensive apps via Settings > Battery > Battery usage. Close any apps that you no longer need.
- Energy saving settings: Enable energy saving mode by going into Settings > Battery

- > Battery saver.
- Notification settings: Disable unnecessary notifications that may entail excessive battery used. (Settings > Notifications).
- Software update: Check whether there are any pending updates for the device in Settings > System > System update.

Battery and Charging

Example: The smartphone won't charge anymore.

Solutions available:

- Verification of the cable and adaptor: Use a different cable and a different charger that is compatible with your smartphone to check whether there's an issue with the charging equipment. Make sure that the charger is properly plugged in, or that the smartphone is correctly positioned over the X-LINK™ accessory for charging your device (X-CABLE, X-DOCK, etc.).
- Restart the device: Sometimes, simply restarting the phone can solve the charging issue.
- Software update: Check whether there are any pending updates for the device in Settings > System > System update.

Start-up

Example: Your smartphone won't switch on.

Solutions available:

- Charge the smartphone: Charge the phone for at least 15 minutes, then try to switch it on by pressing the on/off button for a few seconds.
- Forced restart: Press and hold the power button and the volume down button for 10–20 seconds.
- Verification of the charger and cable: Use a different cable or charger that is compatible with your smartphone to check whether there's an issue with the charging.
- Software update: Check whether there are any pending updates for the device in Settings > System > System update.

Performance

Example: The smartphone is slow or experiencing slowdowns.

Solutions available:

- Routine test: Restart the device to clear temporary caches.
- Storage manager: Go to Settings > Storage. Enable the storage space manager.
- Software update: Check whether there are any pending updates for the device in Settings > System > System update.

Example: The smartphone is crashing (freezes).

Solutions available:

- Close the apps: If your device crashes or freezes, first try closing any open apps by clicking on the square in the lower-right of your system navigation bar, then click on CLOSE ALL. Secondly, try to switch off or restart your device like you usually do.
- Forced restart: Simultaneously press the power button and the volume down button until the device restarts.
- Verification of recently used apps: Identify and uninstall any apps installed recently that may be causing the issue.

- Software update: Check whether there are any pending updates for the device in Settings > System > System update.

Example: Critical error message.

Solution available:

- Forced restart: Simultaneously press the power button and the volume down button until the device restarts.
- Software update: Check whether there are any pending updates for the device in Settings > System > System update.

GPS connectivity

Example: Weak GPS signal or GPS not working.

Solutions available:

- Restarting the GPS: Disable then re-enable the GPS in Settings > Location services > Enable location services.
- Enhanced location precision mode: Switch to Enhanced location precision mode in the GPS settings to improve your signal acquisition. (Settings > Location > Location services > Location precision > Enhance location precision)
- Software update: Check whether there are any pending updates for the device in Settings > System > System update.

E.g.: Difficulties when making/taking calls.

Solutions available:

- Verification of the network: Check that the phone is in an area with sufficient network coverage. If necessary, move a few metres away to try and connect with your operator's network.
- Verification of the SIM card: make sure that it hasn't been disabled. For this, go into Settings > Network and Internet > SIM & eSIM profiles.
- Call restrictions: If the call restriction function has been enabled for the phone number that you're dialling or for the caller's phone number, you'll need to disable it. To do this, go into Phone > Press the 3 dots in the upper-right of the interface > Settings > Blocked numbers.
- Flight mode: Enable and disable flight mode to reset connections.
- Software update: Check whether there are any pending updates for the device in Settings > System > System update.

Audio and Notifications

Example: I can't hear incoming calls or notifications.

Solutions available:

- Routine test: Make sure that the volume of notifications, the ringtone and calls is correctly set in Settings > Sound and vibrate.
- "Do not disturb" mode: Check whether Do Not Disturb mode has been enabled and, if necessary, disable it in Settings > Sound and vibrate > Do not disturb.
- Software update: Check whether there are any pending updates for the device in Settings > System > System update.

Example: No sound during calls or the person you're talking to can't hear you.

Solutions available:

- Testing earphones and the speaker: Use the speaker, a USB-C headset or Bluetooth earphones to identify whether the issue is coming from the internal microphone.
- Software update: Check whether there are any pending updates for the device in Settings > System > System update.

Multimedia files

Example: Can't open certain audio, photo or video files, etc.

Solutions available:

- Verification of the format: Check that the file format is supported by the smartphone.
- Verification of storage: Make sure that the files are not corrupt by transferring them to another device.

Sensor and Equipment Features

Example: The fingerprint sensor isn't working.

Solutions available:

- Cleaning the sensor: Make sure that the fingerprint sensor is clean and dry.
- Recalibrating fingerprints: Delete saved fingerprints and reconfigure them in Settings > Security and confidentiality > Unlocking the device > Digital fingerprint.
- Software update: Check whether there are any pending updates for the device in Settings > System > System update.

Example: The proximity sensor has stopped working (the screen stays on during calls).

Solutions available:

- Cleaning the sensor zone: Make sure that the sensor at the top of the screen is clean by cleaning it with a soft, dry cloth.
- Software update: Check whether there are any pending updates for the device in Settings > System > System update.

Example: The NFC isn't working.

Solutions available:

- Restart the NFC function: Go into Settings > Connected devices > Connection preferences > NFC, and disable then re-enable the feature.
- Test with another device: Try to connect another NFC device to check whether the issue is with the smartphone or the other device.
- Software update: Check whether there are any pending updates for the device in Settings > System > System update.

Example: The camera isn't working.

Solutions available:

- Restart the Camera app: Close and restart the X-CAM app.
- Clear the app's cache: Press and hold the X-CAMM app icon > App info > Storage space and cache > Clear cache.
- Software update: Check whether there are any pending updates for the device in Settings > System > System update.

Example: The X-SPACE computer replacement system does not work in wired mode.

Solutions available:

- Check the wired connection: Connection to an external screen requires a compatible DisplayLink adaptor.
- Use the wireless connection: If your screen has Miracast WiFi connectivity, connect to the same WiFi network as your device and launch the X-SPACE app.
- Software update: Check whether there are any pending updates for the device in Settings > System > System update.

SECURITY MEASURES

General security information

Failure to adhere to the following safety instructions could result in fire, electric shock, injury, or damage to your phone or other property. Please take the time to read all of the safety instructions below before using your phone.

- Always switch off your phone in situations where its use is not authorised, when it could cause interferences or create a hazard.
- Avoid all exposure to magnetic fields.
- Please switch off your phone in aeroplanes and airports when prompted.
- Switch your phone off when you are near high-precision electronic devices. The phone could affect the performance of this type of device.
- Do not put your phone or its accessories into containers that produce a powerful magnetic field.
- Do not leave magnetic storage devices close to your phone. The radiation emitted by the phone could erase the information stored on it.
- Keep the phone out of direct sunlight. Do not expose your phone to high temperatures, and do not use it in the presence of flammable gases (e.g. at a petrol station).
- Keep your phone at least 15 mm away from your body when making calls.
- Small parts may present a choking hazard.
- Your phone can emit a loud sound.

- Avoid knocking or damaging your phone.
- Some parts of your phone are made of glass. The glass is likely to break if your phone falls onto a hard surface or suffers an impact. If the glass breaks, do not touch the glass parts of the phone and do not attempt to remove the broken glass from the phone. Do not use your phone until the glass has been replaced by an authorised operator.
- Do not try to take apart your phone or its accessories. Phones should only be serviced or repaired by qualified personnel.
- The electrical socket must be located near the phone and easy to access.
- Respect all of the laws and regulations relating to use of the phone. Respect the privacy and rights of others when using your phone.
- Follow the instructions in this manual regarding the use of the USB cable. Otherwise, your phone or PC may become damaged.
- Clean your phone with a soft, dry cloth. To ensure compliance with the conditions set out below in the “Waterproofing information” section, do not use water, alcohol, soap or chemical products.
- Make sure that you backup your important data. Repairs or other factors may result in data loss.
- Do not unplug the phone when you transfer files or format the memory. This could cause program failure or file damage.
- Keep the phone and charger out of reach of children. Do not let children use the phone or charger unattended.
- This device is not intended to be used by people (including children) with reduced physical, sensory or mental capacities, or whose lack of experience or knowledge prevents them from safely using the device, if they are not supervised or have not been given instructions beforehand by the person responsible for their safety.
- Keep the phone’s small accessories out of reach of children, in order to avoid any risk of choking.
- Do not let your children or pets bite, chew or lick the device.
- Do not modify or recondition your phone.
- Do not expose your phone to flames, explosions or other sources of danger.
- Switch off your phone if you are close to explosive materials or liquids.
- The ideal operating temperature is between 0 °C and 35 °C. The ideal storage temperature is between 20 °C and 50 °C.

- Stop using your device if it overheats or if one of its parts is cracked or broken.
- Do not press your device against your eyes, ears or any other part of your body, and do not put it in your mouth.
- Do not use the flash close to the eyes of people or animals.
- Only use the original accessories for this phone and do not install its battery in another phone.

Waterproofing information

- You have just purchased an IP68-compliant smartphone. To guarantee optimal use and water resistance, please ensure that all caps and guards covering slots or openings, and the case are correctly sealed.
- Do not open the device's covers or the SIM card tray if the device is in water or a very humid environment.
- Make sure that the covers aren't damaged when you open or close them. Ensure that the seal is free from any debris, such as sand or dust, to avoid damaging the device.
- The covers concealing the openings can come loose if the phone is dropped or subject to an impact.
- Make sure that all of the covers are correctly aligned and fully shut.
- If the device has been submerged in water or if the microphone or speaker is wet, you may not get clear sound quality on a call. It is recommended to wait a few minutes after immersing your device for it to return to its original audio quality. Make sure that the microphone or loud speaker is clean and dry by wiping it with a dry cloth.
- If the device is wet with salt water or chlorinated water, rinse it in tap water and then dry it with a soft, clean cloth. Carefully wipe the caps and connectors.
- The device's water-resistance may lead to slight vibrations in certain conditions. These vibrations, for example when the volume is turned up high, are entirely normal and do not affect the device's performance.
- Do not remove the waterproof membrane that covers the microphone and speakers, and do not use any tools that may damage it (sharp tools, cutting tools, etc.).
- Do not expose your device to metal particles: they may build up in the speaker of your phone due to the magnet built into its component. Metal particles can be cleaned with a soft cloth. Alternatively, you can place the device in a transparent plastic bag.

- Temperature variations may increase or decrease the pressure, which alters the sound quality. If necessary, open the caps to evacuate the air.

Medical devices

- Please switch off your phone in hospitals and other medical facilities as required.
- Your phone has radio antennae that emit electromagnetic fields. These electromagnetic fields can interfere with pacemakers and other medical devices.
- If you are fitted with a pacemaker, keep a distance of at least 20 cm between the pacemaker and your phone.
- Hold the device on the opposite side of the implant.
- If you think that your phone is interfering with your pacemaker or any other medical device, stop using it and consult a doctor for specific information on your medical device.
- When you perform repetitive actions, like texting or playing games on your phone, you may occasionally get pain or discomfort in your hands, arms, wrists, shoulders, neck or other parts of your body. If you experience any discomfort, stop using your phone and consult your doctor.

Road safety

- Respect all safety and security standards relating to the use of your device when driving.
- Respect all local laws. Always keep your hands free to operate the vehicle while driving. When driving, road safety should be your primary concern.
- Pull over and park up before making or taking a call, if driving conditions require it.
- The radiofrequency signals may disrupt some electronic systems in your vehicle, like the car radio or safety equipment.
- If your vehicle is fitted with an airbag, do not obstruct its access by placing wireless equipment, whether it's fixed or portable, in front of it. Otherwise, you risk preventing the airbag from opening and could cause serious bodily injury. Hand-held mobile phone use while driving is prohibited.
- When you're listening to music, make sure that you keep the volume at a reasonable level, so that you can still hear what's going on around you. This point is especially important when you are near a road.

- Using your phone in certain situations may distract you and create a hazard. Adhere to any rules that prohibit or restrict the use of a phone or earphones (for example, not sending text messages while driving or using earphones while cycling).
- You must not use the mobile phone in your hand while driving.

Power and charging

- Do not dispose of your phone in a fire
- Do not trigger short-circuiting
- Do not expose it to temperatures exceeding 60 °C/140 °F
- Recycle the battery according to the applicable standards.
- Charge your phone using the USB cable and the adaptor included. Using an incompatible adaptor or cable could permanently damage your phone.
- The adaptor should be plugged in close to the phone, in an easy-access location.
- Using damaged cables or chargers, or charging in a humid environment, may cause an electric shock.
- The electrical adaptor is intended for indoor use only.
- The electrical socket must be easy to access. The plug must not be blocked during use.
- To fully disconnect the phone from the mains power, unplug the charger from the wall socket.
- Electrical adaptors can become hot during normal use and prolonged contact may cause injury.
- Always ensure adequate ventilation around the power adaptors when in use.
- Ventilation must not be obstructed by covering the vent slots with items (newspapers, tablecloths, curtains, etc.) to avoid overheating and malfunction. Leave at least 10cm of space free around the phone.
- The phone must be used in zones with moderate climates.
- Do not insert or remove a USB connector with wet hands, as this may create a risk of electric shock.

- As the phone is fitted with a rechargeable internal battery, you must not expose the product to excessive heat (sun, flames, etc.).
- Avoid using the connector to carry out multiple actions at once, and make sure that the battery's terminals are not touching any conductive elements, like metals or liquids.

Hearing protection

 This phone adheres to the regulations in force in terms of limiting the maximum output volume. Using earphones at high volume for extended periods can cause hearing loss!

- Stop using the product or turn down the volume if you feel that your ears are ringing or buzzing.
- Do not set the volume to maximum, healthcare professionals do not recommend prolonged exposure to high volume levels.
- Use the earphones responsibly, as excessively noise pressure from earphones or headphones may cause hearing loss.
- To prevent any hearing damage, avoid listening for extended periods at a high volume.

Environmental protection

- Please respect local regulations in terms of waste elimination when you are getting rid of packaging, the battery or the used phone. Take them to a collection point so that they can be correctly recycled. Do not dispose of telephones or used batteries in ordinary rubbish bins.
- Please dispose of used lithium batteries that you do not want to keep at a designated site specifically for this purpose. Do not dispose of them in rubbish bins. Do not dispose of phones or used batteries in ordinary rubbish bins.



There is a risk that the battery will explode if you replace it with an unsuitable model. Dispose of used batteries according to the instructions.



When you see this symbol on a product, it means that it is a device for which waste processing is subject to Waste Electrical and Electronic Equipment (WEEE) regulations.

Cleaning and maintenance

- Switch off the phone before cleaning it or carrying out any repairs. The charger must be unplugged from the outlet. The phone and charger must be disconnected to avoid electric shock or short circuit of the battery or charger. Close the caps.
- Do not clean the phone or its charger with chemical substances (alcohol, benzene), chemical agents or abrasive cleaning products in order to avoid damaging parts or causing a malfunction. The device can be cleaned with a soft, anti-static, slightly damp cloth, or with tap water following the instructions in the Information on water resistance.
- Do not scrape or modify the phone as the substances contained in the paint may cause an allergic reaction. If such a reaction occurs, stop using the phone immediately and consult a doctor.
- Make sure that the power socket is free of dust and keep it dry to avoid any fire risks.
- If the phone or one of its accessories is no longer working properly, contact your local service provider.
- Do not dismantle the phone or its accessories yourself.

SOS calls

In the event of an emergency, if the phone is switched on and you are in the network coverage area, it can be used to make an emergency call. However, emergency numbers may not be accessible on all networks. You should never rely on your phone to make emergency calls.

Recommendations to reduce user exposure to radiation

- Use your mobile phone in areas covered by your network to reduce the amount of radiation received (especially in underground car parks or when travelling by train and by car).
- Use your phone when there is good reception (i.e. maximum number of bars is displayed for the network).

- Use a hands-free kit.
- During calls, keep the phone away from the abdomens of pregnant women and the lower abdomens of teenagers.
- Children and teenagers should use mobile phones reasonably, avoiding nighttime communications and limiting the frequency and duration of calls.

Parental controls to protect minors

To protect your child or teen from inappropriate online content, you can enable Parental Controls when you use the device for the first time, or at a later date, if needed. This tool lets you filter and restrict access to content that is not suitable or prohibited for minors, such as violence or pornography.

Enter the child's age and the device will only permit content corresponding to this age, based on the classifications issued by app publishers.

Enabling this tool later will scan apps already installed and will block access to them, according to the age selected.

You can also choose to block browsers.

For more information: https://www.crosscall.com/en_GB/controle-parental.html

To enable parental controls, swipe down on your screen (top to bottom) twice to open the Quick Settings menu. Then, tap "Crosscall Parental Controls".

You can also access it by going to Settings > Crosscall Parental Controls > Enabled

ADDITIONAL INFORMATION

Conformity

CROSSCALL confirms that this device complies with the basic requirements and any other relevant provisions under Directives 2014/53/EU and 2014/30/EU. The full EU Declaration of Conformity can be found at the following web address: https://docs.crosscall.com/public/CERTIFICAT/STELLAR-M6_CERTIFICATE-OF-CONFORMITY_INTERNATIONAL.pdf

Restrictions relating to the 2.4GHz band: Norway: This sub-paragraph does not apply to the geographical area located within a 20 km radius from the centre of Ny-Ålesund. Restrictions on the 5GHz band: According to Article 10 of Directive 2014/53/EU, the packaging indicates that this radio equipment is subject to certain restrictions when marketed in Belgium (BE), Bulgaria (BG), Czech Republic (CZ), Denmark (DK), Germany (DE), Estonia (EE), Ireland (IE), Greece (EL), Spain, (ES), France (FR), Croatia (HR), Italy (IT), Cyprus (CY), Latvia (LV), Lithuania (LT), Luxembourg (LU), Hungary (HU), Malta (MT), the Netherlands (NL), Austria (AT), Poland (PL), Portugal (PT), Romania (RO), Slovenia (SL), Slovakia (SK), Finland (FI), Sweden (SE), the United Kingdom (UK), Turkey (TR),

Norway (NO), Switzerland (CH), Iceland (IS), and Liechtenstein (LI).

Frequency bands and power

- Bandwidth used by Hertzian equipment: certain bandwidths may not be available in every country or region. Please contact your local operator for more detailed information.
- Maximum radio signal frequency admitting in the bandwidths in which Hertzian equipment works: the maximum power for all bands is lower than the highest limit value stipulated in the associated harmonised standard. The nominal frequency band and power transmission limits (radiated and/or by conduction) applicable to this radio equipment are the following:

| Bands | Frequency | Maximum power |
|--------------|-------------------|----------------------|
| GSM850 | 824MHz-894MHz | 33±2dBm |
| GSM900 | 880MHz-960MHz | 33±2dBm |
| DCS1800 | 1710MHz-1880MHz | 30±2dBm |
| PCS1900 | 1850MHz-1990MHz | 30±2dBm |
| WCDMA Band 1 | 1920MHz-2170MHz | 23±2dBm |
| WCDMA Band 2 | 1850MHz-1990MHz | 23±2dBm |
| WCDMA Band 4 | 1710 MHz-2170 MHz | 23±2dBm |
| WCDMA Band 5 | 824MHz-894MHz | 23±2dBm |
| WCDMA Band 8 | 880MHz-960MHz | 23±2dBm |
| LTE Band1 | 1920MHz-2170MHz | 23±2dBm |
| LTE Band2 | 1850MHz-1990MHz | 23±2dBm |
| LTE Band3 | 1710MHz-1880MHz | 23±2dBm |
| LTE Band4 | 1710 MHz-2170 MHz | 23±2dBm |
| LTE Band5 | 824MHz-894MHz | 23±2dBm |
| LTE Band7 | 2500MHz-2690MHz | 23±2dBm |
| LTE Band8 | 880MHz-960MHz | 23±2dBm |
| LTE Band12 | 699 MHz-746 MHz | 23±2dBm |
| LTE Band20 | 791MHz-862MHz | 23±2dBm |
| LTE Band28 | 703MHz-803MHz | 23±2dBm |
| LTE Band32 | 1452 MHz-1496 MHz | Only DL |
| LTE Band66 | 1710 MHz-2200 MHz | 23±2dBm |
| LTE Band68 | 698 MHz-783 MHz | 23±2dBm |
| LTE Band38 | 2570 MHz-2620 MHz | 23±2dBm |
| LTE Band39 | 1880 MHz-1920 MHz | 23±2dBm |
| LTE Band40 | 2300 MHz-2400 MHz | 23±2dBm |
| LTE Band41 | 2496 MHz-2690 MHz | 23±2dBm |
| LTE Band42 | 3400 MHz-3600 MHz | 23±2dBm |
| LTE Band43 | 3600 MHz-3800 MHz | 23±2dBm |
| LTE Band48 | 3550 MHz-3700 MHz | 23±2dBm |

| | | |
|-----------------|-------------------|------------|
| NR FDD Band n1 | 1920MHz-2170MHz | 23±2dBm |
| NR FDD Band n2 | 1850MHz-1990MHz | 23±2dBm |
| NR FDD Band n3 | 1710MHz-1880MHz | 23±2dBm |
| NR FDD Band n5 | 824MHz-894MHz | 23±2dBm |
| NR FDD Band n7 | 2500MHz-2690MHz | 23±2dBm |
| NR FDD Band n8 | 880MHz-960MHz | 23±2dBm |
| NR FDD Band n20 | 791MHz-862MHz | 23±2dBm |
| NR FDD Band n28 | 703MHz-803MHz | 23±2dBm |
| NR FDD Band n75 | 1432 MHz-1517 MHz | Only DL |
| NR TDD Band n38 | 2570 MHz-2620 MHz | 23±2dBm |
| NR TDD Band n40 | 2300 MHz-2400 MHz | 23±2dBm |
| NR TDD Band n41 | 2496 MHz-2690 MHz | 25.5±2dBm |
| NR TDD Band n48 | 3550 MHz-3700 MHz | 23±2dBm |
| NR TDD Band n77 | 3300 MHz-4200 MHz | 23±2dBm |
| NR TDD Band n78 | 3300 MHz-3800 MHz | 25.5±2dBm |
| Bluetooth | 2402 MHz-2480 MHz | <10 dBm |
| 2.4G WiFi | 2402 MHz-2482 MHz | <20 dBm |
| 5G WiFi | 5170MHz-5835MHz | <20 dBm |
| 6G WiFi | 5945 MHz-7125 MHz | <20 dBm |
| NFC | 13.56MHz | <42 dBuA/m |

Information about accessories and software

We recommend that you use the following accessories:

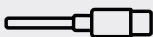
| | | |
|---|---------------------------------|---------------------|
|  | Crosscall ref: 1906180199077 | X-BLOCKER |
|  | Crosscall ref: 1909140199976 | USB-C / USB-C 1m |

The product's software version is N2012.XXX (whereby X=0 to 9, A to Z, representing user experience updates, Google security patches, etc). Software updates are published by the manufacturer to correct bugs or improve features after the product's launch. All of the software versions published by the manufacturer have been verified and always comply with the applicable regulations.

All the radiofrequency settings (for example, the frequency band and output power) are not accessible by the user and cannot be modified by him/her. The latest information relating to accessories and software is available in the Declaration of Conformity, which can be viewed on the website

https://www.crosscall.com/en_FR/userguides

Specific absorption rate (SAR)

This device adheres to the directives relating to exposure to radio frequencies, when it is used near the head or at a minimal distance of 5mm from the body. According to IC-NIRP (International Commission on Non-Ionising Radiation Protection) guidelines, the SAR limit is 2W/kg on average for the head and body, and 4W/kg for the limbs for 10g of cell tissue absorbing the majority of frequencies.

Maximum values for this model:

Head SAR: 0.92 (W/kg) ==> authorised limit value: 2 (W/kg)

Body SAR: 1.06 (W/kg) ==> authorised limit value: 2 (W/kg)

Limb SAR: 1.93 (W/kg) ==> authorised limit value: 4 (W/kg)

Copyright

This equipment is reserved for private use. Copying CDs or downloading music, videos or photos for resale or for any other commercial purpose may constitute a violation of copyright law. Permission may be required to copy or save all or part of a document, book and/or presentation subject to copyright law. Please make sure that you are familiar with all applicable laws regarding the recording and use of such content in your country and jurisdiction.

APPENDIX

Important information

To provide you with an optimal experience, the phone connects regularly to internet and messaging servers. This automatically and inevitably generates data exchanges that may be billed in addition to your existing subscription, or deducted from your prepaid plan.

In order to avoid any billing problems related to services that use the internet, we strongly advise you to opt for a suitable package that includes unlimited internet and messaging access. Also, please avoid changing the pre-configured default settings. If you want, you can connect to a WiFi network to improve speed and efficiency. We particularly recommend using a WiFi network when streaming or downloading games, videos or films.

Deleting data (factory reset)

To reset to default settings, in your phone's menu, click on **Settings > System > Reset options > Delete all data (restore factory settings).**)

Before resetting your phone, make sure that you have backed up any important data stored on your device.



This action will erase all data from your phone's internal memory.

This menu also gives you the option to reset just your preferences or the WiFi, mobile data and Bluetooth®.

Guarantee conditions

Your phone, along with the accessories in the box, are guaranteed against any defect or malfunction that may arise due to their design or manufacture, or an equipment failure, under normal conditions of use, for the duration of the guarantee period (can be found along with our after-sales T&Cs on www.crosscall.com > Assistance > Guarantee) valid from the date of purchase of the phone, as shown on your original invoice. The commercial guarantee automatically terminates at the end of this period. The period of availability of spare parts required for the use of new products is ten (10) years from the end-of-sale date.

For more information on the guarantee terms and conditions, go to www.crosscall.com > Assistance > Guarantee.

Before contacting our After-Sales Service, we advise you to follow the following instructions:

- Fully charge the battery;
- Update the software or reset to factory settings to format the phone.

WARNING: ALL user data on the phone (contacts, photos, messages, files and downloaded apps) will be permanently lost. You are strongly advised to perform a full backup of your phone data before formatting your phone.

In the event that your phone has a defect that prevents normal use, you will need to take your device to our After-Sales Service. Your phone will not be repaired or replaced if the trademarks or serial numbers (IMEI) have been removed or changed, or if your purchase receipt is missing or illegible.

If the lack of conformity or defect is confirmed, all or part of your phone will be replaced or repaired. This guarantee covers the cost of parts as well as labour.

Before sending your phone to our After-Sales Service, we recommend:

- writing down and keep your IMEI somewhere safe (*);
- removing the SD card and the SIM card;
- Save all your personal data. Our repair centre might need to format your phone.

(*) Your IMEI code is the serial number that identifies your device and tracks its after-sales service. There are several ways to find your IMEI code:

- Tap *#06# on your mobile phone keypad;
- Check the packaging of your phone;
- Depending on the model, you can find the IMEI indicated on a label on the back of your phone or engraved on the SIM tray.

Documents and information to enclose when sending your phone to our After-Sales Service:

- A copy of the invoice or receipt, indicating the date of purchase, product type and retailer name;
- The IMEI number of the phone;

- A description of the fault with the phone.

We recommend reading the terms and conditions of service available on the CROSSCALL website at the following address: **www.crosscall.com**

The STELLAR-M6, designed in France and assembled in China

Created and imported by:

CROSSCALL - 245 Rue Paul Langevin 13290 Aix-en-Provence - FRANCE.

VERSIONES INTERNACIONALES DISPONIBLES

INDICE

VENTAJAS DEL STELLAR-M6

| | |
|-----------------|-----|
| Potente | 103 |
| Conectado..... | 103 |
| Ergonómico..... | 104 |
| Duradero | 104 |

PRESENTACIÓN GENERAL DEL TELÉFONO

| | |
|------------------------------------|-----|
| Presentación del dispositivo | 105 |
| X-LINK™ | 106 |
| X-BLOCKER | 106 |

PUESTA EN MARCHA DEL STELLAR-M6

| | |
|---|-----|
| Colocar la tarjeta SIM..... | 107 |
| Encender y apagar el teléfono | 108 |
| Consejos y precauciones para cargar la batería e información sobre las especificaciones relativas a la capacidad de carga y a los dispositivos de carga compatibles | 108 |

PANTALLA TÁCTIL, NAVEGACIÓN DEL SISTEMA Y BOTONES DEL STELLAR-M6

| | |
|--------------------------------|-----|
| Uso de la pantalla táctil..... | 110 |
| Navegación del sistema..... | 112 |
| Botones del teléfono | 113 |

USO DEL TELÉFONO

| | |
|---|-----|
| Llamadas telefónicas | 115 |
| Contactos | 116 |
| Mensajes | 116 |
| Cámara de fotos y lector de códigos QR | 117 |
| Galería..... | 117 |
| Enviar archivos: de teléfono a PC o de PC a teléfono..... | 118 |
| Enviar archivos: de teléfono a teléfono | 119 |
| Gestión de las tarjetas SIM y la función eSIM | 120 |
| Datos móviles..... | 121 |
| Navegador..... | 121 |
| Correo electrónico | 121 |
| Ahorro de batería | 122 |
| Restablecer el teléfono | 123 |
| Actualizaciones del sistema | 123 |

PERSONALIZACIÓN DEL TELÉFONO

| | |
|-------------------------------------|-----|
| Pantalla de inicio | 123 |
| Atajos hacia las aplicaciones | 124 |
| Sonido..... | 124 |
| Notificaciones | 125 |
| Fecha y hora..... | 125 |
| Idiomas | 125 |

CONSEJOS Y ATAJOS

| | |
|--|-----|
| Usar el STELLAR-M6 bajo la lluvia o el agua | 125 |
| Adapta el uso del STELLAR-M6 a tus necesidades | 126 |
| Funciones de la pantalla | 127 |
| NFC | 129 |
| Compartir batería | 129 |
| Animación de carga | 129 |
| Instalación del cordón de seguridad | 129 |
| Calculadora | 130 |

APLICACIONES CROSSCALL

| | |
|-----------------|-----|
| X-SENSORS | 130 |
| X-STORY | 131 |
| X-CAMP | 132 |

GUÍA DE RESOLUCIÓN DE PROBLEMAS**MEDIDAS DE SEGURIDAD**

| | |
|--|-----|
| Información general relativa a la seguridad | 137 |
| Información relativa a la estanqueidad | 139 |
| Productos sanitarios | 140 |
| Seguridad vial | 140 |
| Alimentación y carga | 141 |
| Protección auditiva | 142 |
| Protección del medio ambiente | 142 |
| Limpieza y mantenimiento | 143 |
| Llamadas de emergencia | 143 |
| Recomendaciones para disminuir la exposición del usuario a las radiaciones | 143 |
| Control parental para la protección de menores de edad | 144 |

INFORMACIÓN ADICIONAL

| | |
|---|-----|
| Conformidad | 144 |
| Bandas de frecuencia y potencia | 145 |
| Información relativa a los accesorios y softwares | 146 |
| Tasa de absorción específica (SAR) | 147 |
| Propiedad intelectual | 147 |

ANEXO

| | |
|---|-----|
| Información importante | 147 |
| Eliminación de datos (ajustes de fábrica) | 147 |
| Condiciones de la garantía | 148 |

Gracias por haber elegido CROSSCALL y haber comprado este teléfono.

El manual de instrucciones le permitirá familiarizarse con su nuevo dispositivo.

VENTAJAS DEL STELLAR-M6

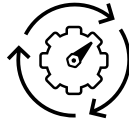

Potente

STELLAR-M6 incluye tecnologías que garantizan su adaptabilidad ante futuros desarrollos y el despliegue gradual de infraestructuras. Permite utilizar múltiples aplicaciones profesionales de manera fluida (Qualcomm Octocore, 6 Gb de RAM y 128 Gb de memoria flash). Para el usuario, esto es la garantía de poder trabajar con tranquilidad sin tener nunca dificultades, especialmente durante las interacciones cara a cara.



Conectado

STELLAR-M6 ofrece especial comodidad a los usuarios que se desplazan y que comparten mucha información, tanto de voz como datos, a lo largo de la jornada. Su tecnología (Wi-Fi 6/6E, descarga de hasta 1,6 Gb por segundo), que es completamente transparente para el usuario, optimiza de forma constante las conexiones tanto en transmisión como en recepción. El alto rendimiento de la conectividad de red de STELLAR-M6 se observa en particular en zonas con poca cobertura, las infraestructuras complejas como grandes almacenes con wifi técnico o redes privadas.





Ergonómico

STELLAR-M6 cuenta con multitud de detalles de diseño pensados para ofrecer un uso cómodo en movimiento, incluso con los dedos o los guantes mojados. Además, gracias a su formato optimizado (6,1" (19,5:9)), se puede emplear de forma natural con una sola mano (agarre seguro y el 80 % de la superficie de la pantalla es accesible con el pulgar). De este modo, la otra mano siempre está libre para llevar una carga, hacer que te firmen un formulario o ver un tutorial al tiempo que trabajas. Entre los elementos destinados a mejorar la agilidad operativa, se encuentra un sistema de notificación mediante led de color personalizable. De este modo, se evita interrumpir una actividad absorbente sin perder nada de información.



Duradero*

Las líneas fluidas de STELLAR-M6 lo convierten en un smartphone elegante para su usuario y fiable ante los imprevistos que puede presentar un uso intensivo (35 h en conversación y 400 h en espera), sobre todo cuando se está en contacto con el público general. Una gran ventaja es su solidez (resistente a caídas desde 1,5 m , norma MIL-STD-810H e IP68): no necesita una carcasa adicional en condiciones normales, lo que limita su peso total y el presupuesto asociado a su uso.

* Durante el período de garantía, CROSSCALL asume la sustitución de una batería defectuosa si se cumplen las 2 condiciones acumulativas siguientes: la capacidad de la batería es inferior o igual al 70 % y el número de ciclos de carga completa es inferior o igual a 850.

PRESENTACIÓN GENERAL DEL TELÉFONO

Presentación del dispositivo

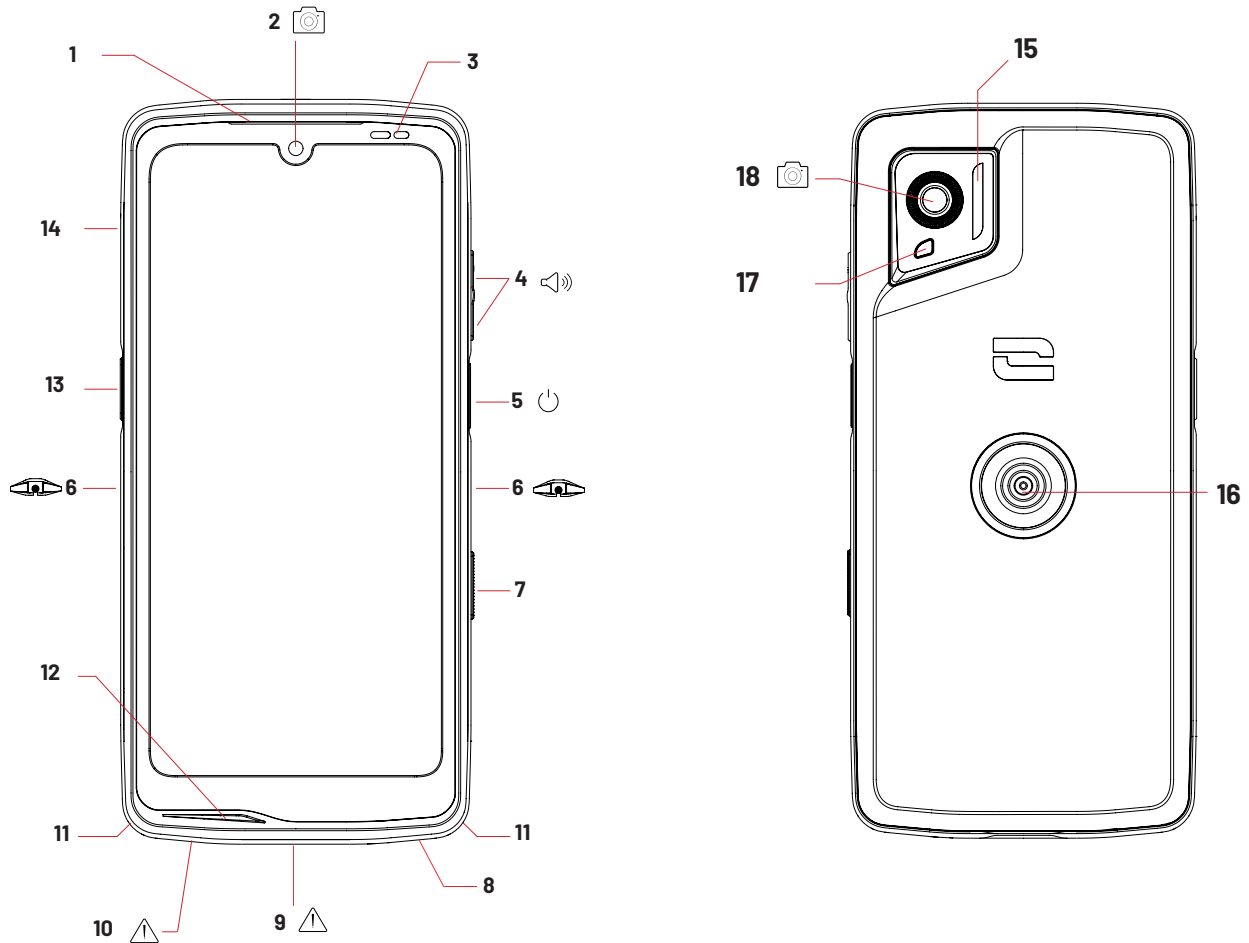

1. Altavoz
2. Cámara frontal 8 MP
3. Sensor de luminosidad y proximidad
4. Botón volumen +/-
5. Botón de Encendido/Apagado y lector de huellas
6. Muecas X-BLOCKER
7. Botón programable n.º 2
8. Altavoz
9. Puerto USB-C (¡siempre cerrar correctamente la tapa de estanqueidad!)

10. Agujero de control de estanqueidad (no introducir nada en él)
11. Paso para el cordón de seguridad
12. Micrófono
13. Botón programable n.º 1
14. Bandeja para tarjetas SIM
15. Flash/Linterna
16. X-LINK™* (sujeción, carga y transferencia de datos)
17. Led de notificación
18. Cámara trasera 50 MP

*Tecnología SPS Inc.



X-LINK™*

EL SISTEMA INTELIGENTE DE SUJECIÓN MAGNÉTICA

Este conector magnético, que se sitúa en la parte trasera del móvil, permite fijarlo y conectarlo, en un solo paso, a los accesorios exclusivos X-LINK™*.

Asimismo, el X-LINK™* permite cargar el teléfono y/o transferir datos según los accesorios empleados.

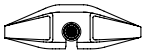

X-BLOCKER

EL SISTEMA REFORZADO DE SUJECIÓN MECÁNICA

En las situaciones que requieren una sujeción máxima, este accesorio exclusivo incluido con tu móvil garantiza la fijación del teléfono a los accesorios compatibles (fuerza de desprendimiento de 20 kg). Se fija fácilmente a las muescas laterales del móvil. Su recubrimiento de silicona disminuye las vibraciones que provocan los golpes.

Antes de empezar cualquier actividad, comprueba que el X-BLOCKER está puesto correctamente en ambas muescas del teléfono.

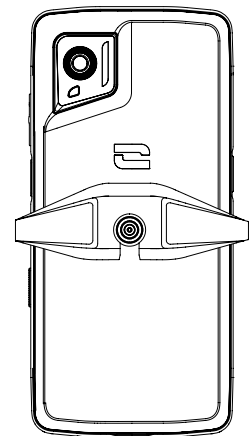
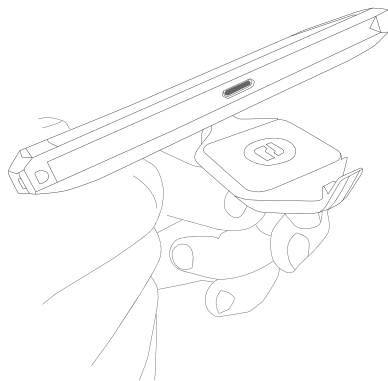
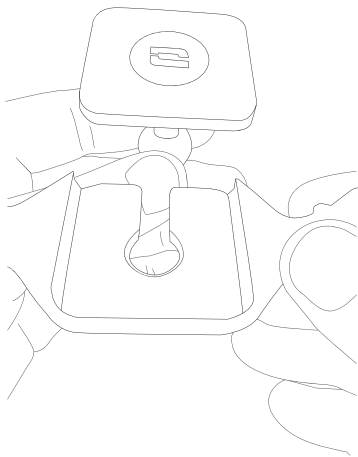

Descubre la gama completa de accesorios compatibles con el X-LINK™* y el X-BLOCKER en www.crosscall.com

PUESTA EN MARCHA DEL STELLAR-M6

Colocar la tarjeta SIM

1. Comprueba que el dispositivo esté apagado. Si no fuera el caso, apágalo pulsando el botón de Encendido/Apagado.
2. Quita la bandeja de la tarjeta SIM con la herramienta específica incluida, que se encuentra en la solapa del manual, colocándola en el agujero destinado a esto.

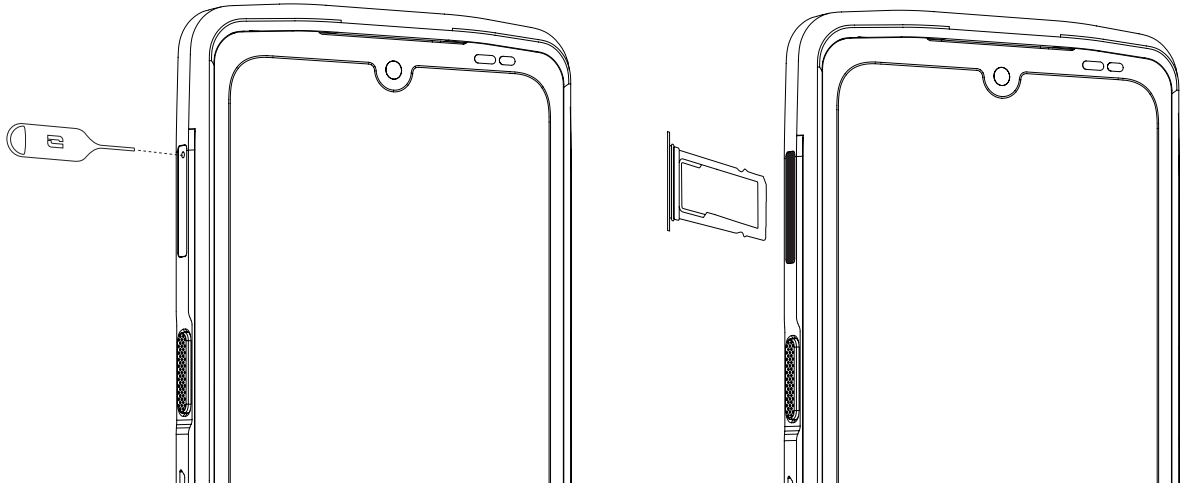

3. Retira completamente la bandeja.
4. En tu smartphone, puedes colocar dos tarjetas nano SIM.

Para garantizar una compatibilidad óptima con los servicios de los operadores, pon la primera tarjeta SIM en el primer compartimento que se indica como «SIM 1».

Atención: Coloca la tarjeta SIM con el lado de metal hacia ti, situando la esquina «cortada» en la parte superior izquierda del compartimento.

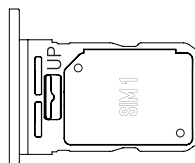

Si lo deseas, coloca otra tarjeta SIM en el segundo compartimento que se encuentra en la parte trasera de la bandeja y que se indica como «SIM 2».

Atención: Coloca la tarjeta SIM con el lado de metal hacia ti, situando la esquina «cortada» en la parte superior izquierda del compartimento.

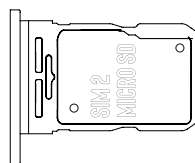

5. Vuelve a colocar la bandeja en el teléfono.
 - a. Comprueba que las tarjetas estén correctamente alineadas.
 - b. Comprueba que la bandeja esté alineada correctamente con la ranura del teléfono al introducirla.
 - c. Coloca la bandeja y empújela hacia dentro.

Atención: para garantizar la estanqueidad del teléfono, asegúrese de que la bandeja esté completamente introducida y correctamente bloqueada.

Encender y apagar el teléfono

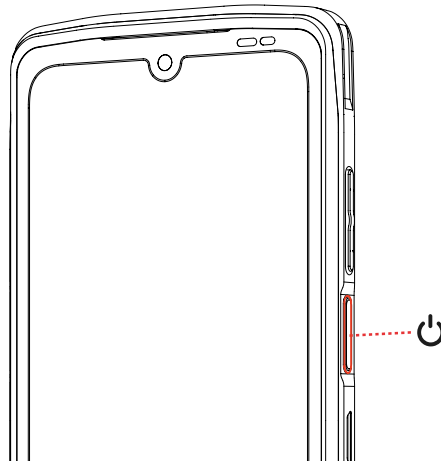

Pulsa el botón de **Encendido/Apagado** de manera prolongada y espera unos segundos hasta que se encienda la pantalla.

Cuando enciendas el móvil por primera vez o después de haber efectuado un restablecimiento de datos, sigue las instrucciones que se visualizan en la pantalla para configurar el dispositivo.

Una vez que hayas encendido el teléfono, también puedes usar este botón para:

- Bloquear/desbloquear la pantalla táctil con una pulsación corta
- Activar la asistencia vocal pulsando de forma prolongada

Para apagar el teléfono, encenderlo o acceder a las llamadas de emergencia, de forma predeterminada, debes mantener pulsados al mismo tiempo los botones de Encendido/Apagado y Volumen +.

Si quieres mantener pulsado solo el botón de Encendido/Apagado para apagar el teléfono, ve a **Ajustes**  > **Sistema**  > **Gestos**  > **Pulsación prolongada del botón de Encendido/Apagado**.

Consejos y precauciones para cargar la batería e información sobre las especificaciones relativas a la capacidad de carga y a los dispositivos de carga compatibles

1. Conecta el cable y el adaptador de corriente mediante el puerto USB-C. Luego, abre la tapa de estanqueidad del teléfono y conecta el otro extremo del cable al puerto USB-C del teléfono.
2. Enchufa el adaptador (no incluido) a una toma de corriente.
3. Una vez que la batería esté completamente cargada, desconecta el teléfono del cargador. Primero, desconecta el cargador del dispositivo y, luego, desenchúfela de la toma de corriente.

Para evitar el desgaste prematuro de la batería del smartphone, se recomienda seguir

las reglas de uso correctas de cada ciclo de carga. Para ello, es mejor cargar la batería en cuanto alcance el 20 % y evitar cargarla más allá del 80 %, en lugar de realizar ciclos de carga completos (de 0 a 100 %).

Es posible detener automáticamente la carga en el 80 % mediante la opción «Carga limitada al 80 %» disponible en el menú «Ajustes > Batería > Optimización de la vida útil de la batería».



La potencia suministrada por el cargador debe ser de un mínimo de 5 Watts necesarios para el equipo radioeléctrico y un máximo de 10 Watts para alcanzar la velocidad de carga máxima.

Este dispositivo gestiona la carga rápida por alimentación eléctrica mediante un puerto USB.

i Nunca cargues el teléfono si usas al mismo tiempo la conexión magnética X-LINK™* y la conexión USB, ya que puede reducir la vida útil de los accesorios del teléfono.

i La batería está integrada en el teléfono y no es extraíble. No retires la batería tú mismo.

- Usa únicamente un cargador y un cable homologados y compatibles con el teléfono. El uso de cargadores o cables no autorizados puede provocar la explosión de la batería o dañar el móvil.
- Evita usar el móvil mientras se carga. No cubras el móvil ni el adaptador de corriente.
- Una conexión incorrecta del cargador puede provocar graves daños en el teléfono. La garantía no cubre ningún daño provocado por un uso incorrecto.
- Desconecta el cargador de la toma de corriente de la pared cuando el teléfono no esté cargándose.
- Si cargas una batería agotada, es posible que el teléfono no se encienda inmediatamente. Después de cierto tiempo de carga, el teléfono se encenderá de manera normal.
- Si la alimentación de corriente alterna (CA) es más baja, el tiempo de carga puede prolongarse.
- Si usas cargadores no convencionales, como un ordenador, el tiempo de carga puede prolongarse.
- El tiempo de carga puede variar según la temperatura ambiente y el nivel de carga restante de la batería.
- Puede efectuarse la carga segura del teléfono a una temperatura entre 0 °C y 40 °C. Cualquier carga efectuada a temperaturas inferiores a 0 °C o superiores a 40 °C puede afectar a las prestaciones de la batería y reducir su vida útil. La batería se deteriorará en caso de cargarla de manera prolongada a temperaturas extremas.
- Durante la carga, el móvil y el cargador pueden calentarse. Este fenómeno es completamente normal y no reduce la vida útil ni las prestaciones del móvil. Si la batería

se calienta más de lo normal, interrumpe la carga. Pon el móvil en un lugar fresco y déjalo enfriarse. Si este se calienta, evita el contacto prolongado con su superficie.

i Las funciones del dispositivo varían según su ubicación, el idioma, el operador y el modelo. Este dispositivo es compatible con la función OTG. Usa un cable OTG estándar.

PANTALLA TÁCTIL, NAVEGACIÓN DEL SISTEMA Y BOTONES DEL STELLAR-M6

Controla el funcionamiento del teléfono y de las aplicaciones con unos sencillos pasos.

Uso de la pantalla táctil

Toque

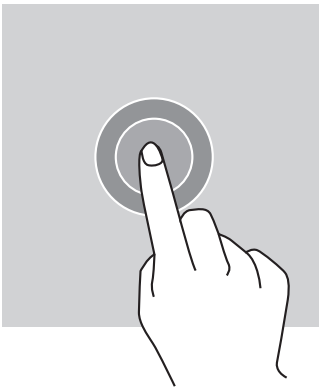

Para abrir una aplicación, selecciona un elemento del menú, pulsa una tecla de la pantalla táctil o introduce un carácter con el teclado en pantalla y toca el elemento con el dedo.

Pulsación prolongada

Pon el dedo sobre un elemento o sobre la pantalla y mantenlo así durante 2 segundos para acceder a las opciones disponibles.

Deslizamiento

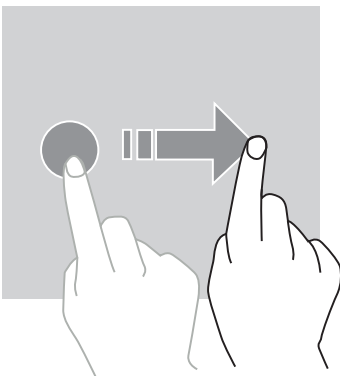

En la pantalla de inicio o la pantalla de aplicaciones, desliza el dedo hacia la izquierda o la derecha para visualizar otras páginas.

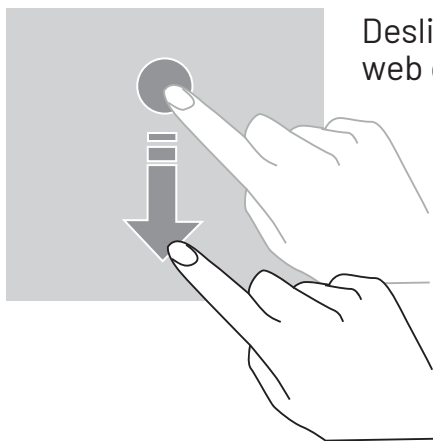

Desliza hacia arriba o abajo para desplazarse en una página web o una lista de elementos.

Desplazamiento

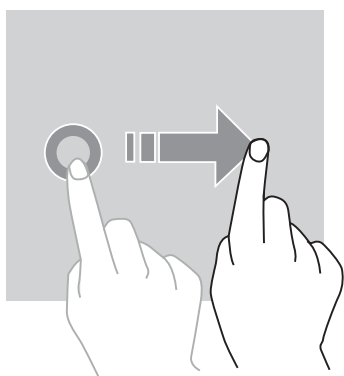

Para mover un elemento, coloca el dedo sobre él, mantenlo y arrástralo hacia el lugar que quieras.

Acciones con dos dedos

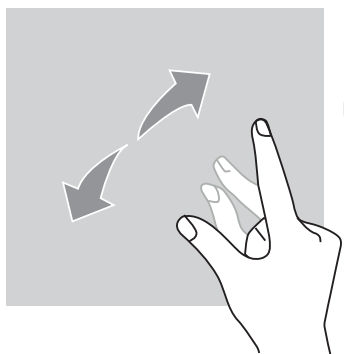

Empieza acercando dos dedos y, luego, alejándolos para ampliar una parte de una página web, un mapa o una imagen.

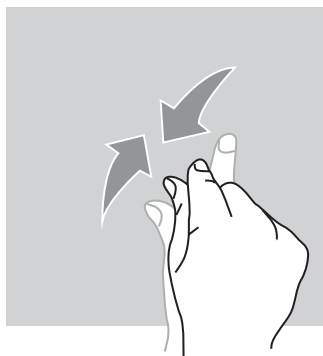

Acércalos para reducir el zoom.

Navegación del sistema

El teléfono te ofrece dos modos de navegación del sistema:

- Navegación con tres botones
- Navegación por gestos

La navegación con tres botones está configurada de forma predeterminada. Para configurar la navegación por gestos, ve a:

Ajustes  > Sistema  > Gestos  > Modo de navegación > Navegación por gestos

Inicio/Asistente de voz

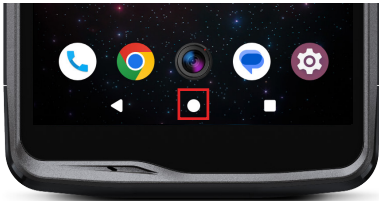

Desde cualquier página del teléfono, pulsa el círculo del centro de la pantalla para volver a la pantalla de inicio.

Al hacer una pulsación larga de este botón, se activará el asistente de voz de Google.

Volver

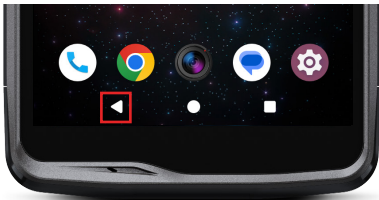

Desde cualquier página del teléfono, pulsa el triángulo de la parte inferior izquierda de la pantalla para volver a la página anterior.

Aplicaciones abiertas

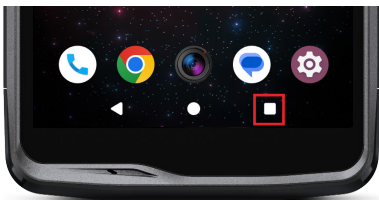

Desde cualquier página del teléfono, pulsa el cuadrado de la parte inferior derecha de la pantalla y accede a la ubicación en la que se muestran todas las aplicaciones abiertas.

Menú de aplicaciones del teléfono

Todas las aplicaciones instaladas en el teléfono están disponibles en el menú de este último. Para acceder a ellas, desde la pantalla de inicio:

1. Desliza el dedo de abajo arriba de la pantalla.
2. Desliza el dedo de abajo arriba de la pantalla para recorrer las aplicaciones disponibles y haz clic en la que quieres acceder.
3. Desliza el dedo hacia abajo o pulsa el botón de Inicio (círculo en la parte inferior central de la pantalla) para cerrar el menú del teléfono.

Centro de notificaciones

Puedes acceder a las notificaciones recibidas a partir de cualquier pantalla del teléfono.

1. Para abrir la ventana de notificaciones, desliza el dedo de arriba abajo de la pantalla. Se visualiza la lista de notificaciones.
2. Recorre la lista para consultar todas las notificaciones y pulsa en las notificaciones recibidas para consultarlas detalladamente. Una vez consultada la notificación, esta desaparece automáticamente.
3. Además, las notificaciones pueden eliminarse sin consultarlas. Para hacer esto, desliza la notificación hacia la izquierda o hacia la derecha. Para eliminar todas las notificaciones al mismo tiempo, haz clic en **Eliminar todo**.
4. Desliza el dedo desde abajo hacia arriba de la pantalla o pulsa el botón de Inicio (círculo en la parte inferior central de la pantalla) para cerrar el centro de notificaciones.

Ventana de configuración rápida

Desde cualquier pantalla del teléfono, puedes acceder a la ventana de configuración rápida que te permite ver y modificar con facilidad los ajustes principales del teléfono.

1. Para abrir la ventana de configuración rápida, desliza el dedo de arriba abajo de la pantalla. De este modo, accederás a los primeros ajustes disponibles en la ventana de configuración rápida del teléfono.
2. Desliza de nuevo el dedo por la pantalla de arriba abajo para consultar todos los ajustes disponibles en esta ventana de configuración rápida.
3. Pulsa un ajuste para activarlo o desactivarlo. Los ajustes sombreados están desactivados. Para visualizar más opciones relacionadas con un ajuste, mantelo pulsado.
4. Para cerrar la ventana de configuración rápida, desliza el dedo desde abajo hacia arriba de la pantalla o pulsa el botón de Inicio (círculo en la parte inferior central de la pantalla).

Tienes la posibilidad de añadir, eliminar o mover los ajustes que desees haciendo clic en el pequeño lápiz situado en la parte inferior derecha de la ventana de configuración rápida. 

- Para desplazar un ajuste, mantenlo pulsado y arrástralo hacia el lugar que quieras.
- Para añadir un ajuste, arrástralo hacia arriba desde la zona «**Seleccionar y arrastrar los bloques para añadirlos**».
- Para eliminar un ajuste, arrástralo hacia abajo hasta la zona **Arrastrar los bloques hasta aquí para eliminarlos**».

Botones del teléfono

Botón de encendido / apagado y bloqueo / desbloqueo de la pantalla

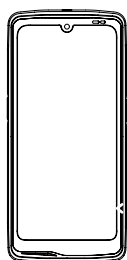



Este botón permite principalmente:

- activar el asistente de voz de Google
- bloquear/desbloquear el teléfono con una pulsación corta
- encender/apagar/reiniciar el teléfono si configura la activación de estas funciones con una pulsación larga

- Pulsa el botón de **encendido/apagado** para bloquear manualmente la pantalla.
- Pulsa el botón de **encendido/apagado** para volver a encender la pantalla y desliza el

dedo hacia arriba de la pantalla para desbloquearla
Para reducir el consumo de energía e impedir acciones accidentales, el teléfono se bloquea automáticamente y pasa al modo de espera tras cierto tiempo sin actividad.

Para configurar el tiempo de espera automático, ve a:

Ajustes  > **Visualización**  > **Tiempo de puesta en espera de la pantalla** y selecciona la duración que quieras.

Botones programables

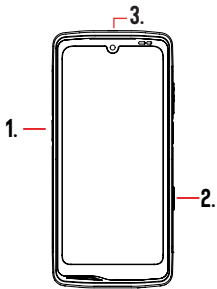



Tu STELLAR-M6 está equipado con tres botones programables (n.º 1, n.º 2 y SOS) que pueden utilizarse de dos formas distintas:

- con una pulsación LARGA
- o con tres pulsaciones CORTAS muy seguidas.

Por tanto, esta configuración te ofrece la posibilidad de configurar dos funciones por botón según quieras, es decir, 6 en total.

Estos botones están configurados de forma predeterminada, pero puedes modificarlos como desees.

Para hacer esto:

- Ve al menú **Ajustes**  > **Botones**  > y selecciona la acción del botón que quieres configurar (pulsación triple o pulsación larga).
- Para cada acción, puedes:
 - Llamar a un número de teléfono específico
 - Abrir una aplicación del teléfono (cámara, linterna, etc.)
 - Activar o desactivar un modo (modo guantes, modo «No molestar»)

Botón volumen +/-

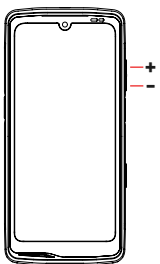

Este botón, que consta de una tecla + y una -, te permitirá configurar el volumen de las llamadas y las notificaciones cambiando fácilmente entre tres modos:

- Modo sonido
- Modo vibración
- Modo silencio



También te permitirá ajustar fácilmente el volumen de:

- las llamadas
- los tonos de llamada/notificaciones
- el contenido multimedia
- las alarmas



USO DEL TELÉFONO

Llamadas telefónicas



Marcar un número

1. Pulsa  desde la pantalla de inicio o el menú del teléfono.
2. Pulsa  para abrir el teclado y marcar un número de teléfono.
3. Pulsa  para realizar una llamada.

Desde el registro de llamadas o la lista de contactos



1. Pulsa  desde la pantalla de inicio o el menú del teléfono.
2. Pulsa  para acceder al registro de llamadas y haz clic en el número al que quieres llamar.
3. Pulsa  para acceder a la lista de contactos y haz clic en el contacto al que quieres llamar.

Realizar una llamada internacional

1. Pulsa  desde la pantalla de inicio o el menú del teléfono.
2. Pulsa  para abrir el teclado.
3. Pulsa 0 y mantenlo así hasta visualizar el símbolo +.
4. Entra el código del país, el código de área y el número de teléfono.
5. Pulsa  para llamar al número marcado.

Llamadas 4G (VoLTE) / Llamadas wifi (VoWi-Fi)

Para configurar tus llamadas en 4G y wifi:



1. Ve a: **Ajustes**  > **Redes e Internet**  > **Perfiles SIM y eSIM** 
2. Haz clic en la tarjeta SIM que quieres configurar.
3. Puedes activar o desactivar la función **Llamada 4G** y **Llamadas wifi**.

Recibir llamadas





Cuando recibas una llamada, desliza el dedo hacia arriba de la pantalla para contestar.
 Cuando recibas una llamada, desliza el dedo hacia abajo de la pantalla para rechazarla.

Contactos





Creación manual de un contacto

1. Pulsa la aplicación Contactos  desde el menú del teléfono.
2. Pulsa  para crear un nuevo contacto.
3. Introduce los datos del contacto.
4. Haz clic en Guardar para guardar el nuevo contacto

Creación/modificación de un contacto con el teclado



1. Pulsa para  abrir el teclado del teléfono. 
2. Introduce el número y haz clic en:
 - a.  **Crear un contacto:** para guardar este número como un nuevo contacto.
 - b.  **Añadir a un contacto:** para añadir este número a un contacto existente.

Creación o modificación de un contacto a partir de una llamada recibida

1. Pulsa  para visualizar tu registro de llamadas 
2. Haz clic en el número que quieres guardar y haz clic en:
 - a.  **Crear un contacto:** para guardar este número como un nuevo contacto.
 - b.  **Añadir a un contacto:** para añadir este número a un contacto existente.

Mensajes

Enviar un mensaje

1. Pulsa la aplicación Mensajes  desde la pantalla de inicio o el menú del teléfono.
2. Haz clic en  Démarrer une discussion
3. Selecciona el o los contactos a los que quieres enviar el mensaje.
4. Escribe el mensaje con el teclado de la pantalla táctil.
5. Envía el mensaje haciendo clic en  SMS .

Visualizar los mensajes



1. Pulsa la aplicación Mensajes  desde la pantalla de inicio o el menú del teléfono.

2. Selecciona un contacto de la lista de mensajes.
3. Visualiza la conversación.

Cámara de fotos y lector de códigos QR

Hacer fotos o vídeos

Con la cámara de fotos del STELLAR-M6, puedes hacer fotos o grabar vídeos. Para hacer esto:

1. Abre la aplicación **X-CAM**  desde la pantalla de inicio o el menú del teléfono.
2. Haz clic en la barra de la base de la aplicación para cambiar del modo cámara de fotos **PHOTO** al de vídeo **VIDÉO**.
3. Encuadra el objeto en la pantalla y pulsa el botón central para hacer la foto o iniciar el vídeo .
4. La foto o el vídeo se guardará automáticamente en la aplicación **Fotos** .

Lector de códigos QR

La cámara también funciona como un lector de códigos QR. Te permite reconocer y descifrar los principales tipos de código QR (página web, tarjeta de visita, punto de acceso wifi, envío de SMS, llamadas, etc.).

1. Abre la aplicación **X-CAM**  desde la pantalla de inicio o el menú del teléfono.
2. Encuadra en el centro de la cámara el código QR que quieres escanear.
3. Haz clic en la notificación que aparece en la parte inferior de la pantalla para realizar la acción relacionada con el código QR.

Galería

Visualizar las imágenes y los vídeos



1. Pulsa la aplicación **Fotos**  desde la pantalla de inicio o el menú del teléfono.
2. Selecciona una foto o un vídeo para visualizarla/o y acceder a otras opciones.

Eliminar fotos o vídeos

1. Desde la aplicación **Fotos** , mantén pulsada la imagen o el vídeo que quieres eliminar. Ahora, puedes seleccionar con un solo clic otras fotos o vídeos que quieras eliminar.

2. Cuando finalices la selección, haz clic en  y confirma la eliminación haciendo clic en OK.

Compartir fotos o vídeos

1. Desde la aplicación **Fotos** , mantén pulsada la imagen o el vídeo que quieres compartir. Ahora, puedes seleccionar con un solo clic otras fotos o vídeos que quieras compartir.
2. Una vez finalizada la selección, haz clic en  y selecciona un método para compartir.

Enviar archivos: de teléfono a PC o de PC a teléfono

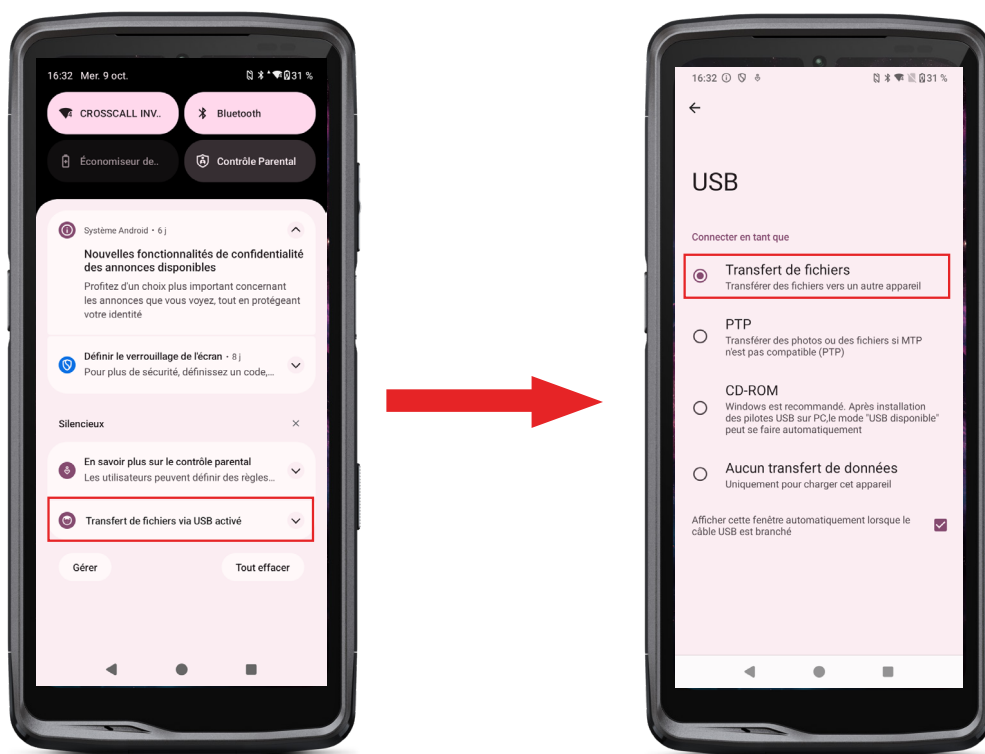

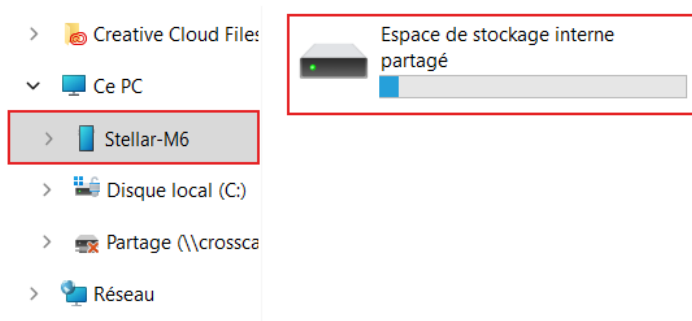

1. Al conectar el teléfono a tu ordenador mediante el cable USB-C o X-LINK™*, aparecerá automáticamente una notificación en el centro de notificaciones.
2. Haz clic en esta notificación y selecciona Transferencia de archivos para poder acceder a los archivos de tu teléfono desde el ordenador.

El dispositivo aparece en el ordenador. Para acceder a los archivos que contiene:

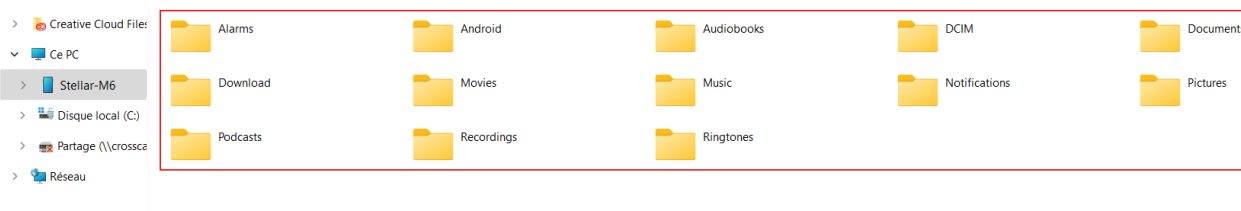

1. Abre el explorador de archivos y haz clic en tu teléfono STELLAR-M6.
2. Haz clic en **Espacio de almacenamiento interno compartido**.
3. Ahora, puedes acceder a los archivos del teléfono. Puedes copiar estos archivos en tu PC o copiar archivos de tu PC al teléfono.



 No desconectes el cable USB-C o X-LINK™* del dispositivo cuando estés transfiriendo datos. Esto puede conllevar la pérdida de datos y/o dañar el dispositivo.

Caso específico para ordenadores Mac de la marca Apple

Debes instalar la aplicación «Android File Transfer» en tu Mac para permitir que los teléfonos inteligentes Android transfieran archivos.

Enviar archivos: de teléfono a teléfono

Al encender tu nuevo móvil y en los primeros pasos de configuración, la opción de la transferencia de datos se pondrá de manera automática.

1. Enciende tu nuevo móvil, selecciona el idioma que prefieras y haz clic en Empezar para iniciar los pasos de configuración de tu nuevo teléfono.
2. Durante estos pasos, conecta el teléfono nuevo a una red móvil o wifi. Es obligatorio que el móvil nuevo y el móvil antiguo estén conectados a Internet.
3. Cuando visualices la ventana «Copiar las aplicaciones y los datos», haz clic en Siguiente. Se visualiza la opción 1 de transferencia de los datos a través de un antiguo dispositivo, haz clic y sigue la etapas que aparecen en la «Opción 1: Usar el antiguo dispositivo».

Si no tienes un cable o quieres transferir los datos a través de la aplicación Google, selecciona «¿No tienes cable?» y, luego, «Copiar sin cable». En ese momento, puedes seguir las instrucciones que aparecen en la «Opción 2: Usar la aplicación Google».

Opción 1: usar el antiguo dispositivo

1. Enciende y mantén desbloqueada la pantalla del antiguo dispositivo
2. Usa un cable adaptado al antiguo dispositivo, como uno de recarga
3. Con el cable, conecta el antiguo dispositivo al nuevo
4. Copia los datos en el nuevo dispositivo siguiendo las instrucciones de la pantalla del antiguo

Opción 2: usar la aplicación Google



1. Abre la aplicación Google en el antiguo dispositivo
2. Di «OK Google, configurar mi dispositivo» o introduce «Configurar mi dispositivo» en el campo de búsqueda
3. Sigue las instrucciones y selecciona el nombre del nuevo dispositivo en el antiguo.
4. Valida las formas y los valores en el antiguo dispositivo
5. Copia los datos en el nuevo dispositivo siguiendo las instrucciones de la pantalla del antiguo

Para más información (transferencia a partir de una copia realizada en un iPhone), consulta la guía de usuario disponible en la página del producto www.crosscall.com > STELLAR-M6

Gestión de las tarjetas SIM y la función eSIM

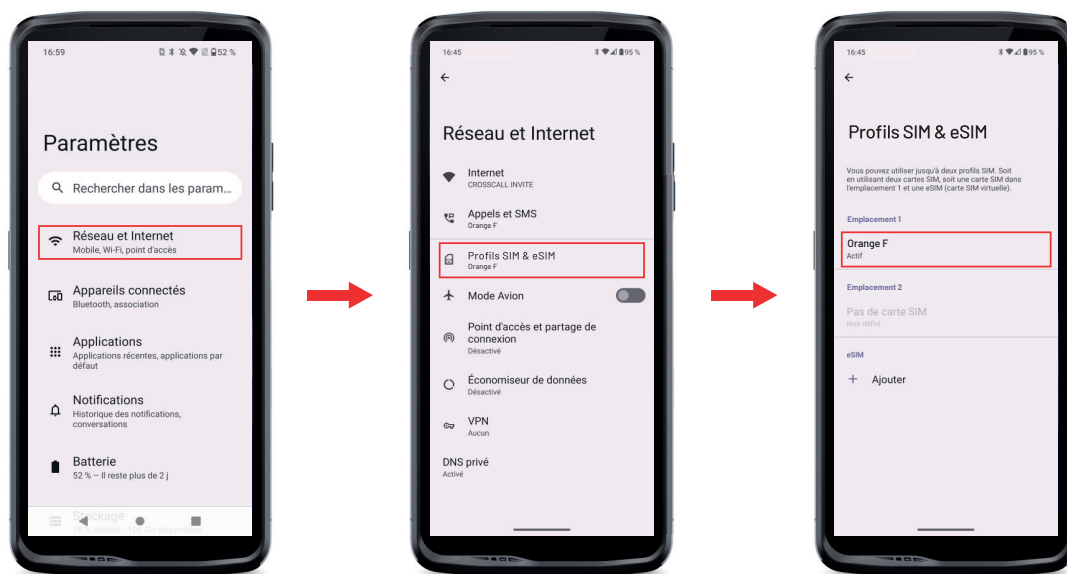
El teléfono ofrece la posibilidad de utilizar dos tarjetas SIM diferentes al mismo tiempo. Puedes configurar cada una de estas tarjetas SIM.



1. Desde la pantalla de inicio o el menú del teléfono, haz clic en **Ajustes**  > **Redes e Internet**  > **Perfiles SIM y eSIM** 

2. Haz clic en la tarjeta SIM que quieres configurar.

3. Al hacer clic en el lápiz  de la parte superior derecha de la pantalla, podrás:

- Cambiar el nombre de la tarjeta
- Definir la tarjeta que se utilizarás para los datos móviles
- Definir la tarjeta SIM con la que realizarás las llamadas
- Definir la tarjeta SIM con la que enviarás los mensajes de texto

Asimismo, puedes usar un perfil eSIM. Para hacer esto, abre la configuración del teléfono, selecciona «Red e internet» y, luego, «Perfiles SIM y eSIM». Con las dos tarjetas nano SIM, dispones de una opción que permite añadir un perfil eSIM.

Escanea el código QR eSIM que te ha enviado tu operador. Cada vez que quieras instalar un nuevo perfil eSIM, repite la etapa de escaneo.



Atención: puedes usar al mismo tiempo las tarjetas nano SIM 1 y nano SIM 2 o bien, la tarjeta nano SIM 1 y el perfil eSIM. La tarjeta nano SIM 2 y el perfil eSIM no se pueden usar al mismo tiempo. Desde luego, se puede utilizar solo el compartimento SIM 1 o el SIM 2.

Datos móviles

Desde la pantalla de inicio, abre el centro de notificaciones y accesos directos de parámetros deslizando el dedo de arriba abajo desde de la pantalla y haz clic en el icono Datos móviles  para activarlos o desactivarlos.

Navegador

Conéctate a Internet para buscar información y añadir páginas web a tus favoritos para un acceder a ellos más rápido.

1. Pulsa la aplicación **Google Chrome**  desde la pantalla de inicio o el menú del teléfono.
2. Introduce la dirección en la barra  de búsqueda y pulsa la tecla del teclado. De esta manera, podrás acceder a las páginas web. Además, puedes gestionar los favoritos, pasar de una ventana a otra y realizar otras funciones.

Correo electrónico

Configurar tu cuenta de correo electrónico

Cuando abras la función de mensajería por primera vez, deberás configurar una cuenta de correo electrónico.

1. Pulsa la aplicación **Gmail** a partir del menú del teléfono. 
2. Haz clic en + **Añadir una dirección de correo electrónico** y selecciona tu proveedor de correo electrónico.

3. Sigue las instrucciones de la pantalla para realizar la configuración.

Ahorro de batería

STELLAR-M6 dispone de un modo de ahorro de batería. Al activar este modo, el teléfono:

- Cambia a tema oscuro
- Desactiva o restringe las actividades en segundo plano, algunos efectos visuales y otras funciones como «Ok Google».

Existen dos formas de activar el modo Ahorro de batería.

OPCIÓN 1:

1. Abre el centro de notificaciones del teléfono deslizando el dedo de arriba abajo de la pantalla.

2. En la barra de la parte superior de la pantalla, haz clic en el icono .

3. Haz clic en este mismo icono para desactivar este modo.



Al mantener este icono pulsado durante unos segundos, accederás directamente al menú de la batería del teléfono.

OPCIÓN 2:

1. Desde la pantalla de inicio, haz clic en la aplicación **Ajustes** > Batería > Ahorro de batería.  

2. Para activar este modo, haz clic en **Utilizar el ahorro de batería**.

3. Para desactivar este modo, vuelve a hacer clic en él.

Desde el menú de ahorro de batería, puedes personalizar este modo. De esta forma, puedes:



- Desactivar las notificaciones led
- Desactivar el NFC («Near Field Communication»: modo sin contacto)
- Desactivar la Activación de la pantalla al levantar el dispositivo
- Reducir la luminosidad al 25 %.
- Desactivar el modo cuando la batería esté cargada (más del 90 % de carga)

Para hacer esto:

1. Desde la pantalla de inicio, haz clic en la aplicación **Ajustes** > Batería > Ahorro de batería.  



2. Selecciona las opciones que desees.

Desde el menú de ahorro de batería, puedes configurar este modo para que se active automáticamente cuando el teléfono alcance un determinado umbral de batería que puedes determinar. Para hacer esto:

1. A partir de la pantalla de inicio, haz clic en la aplicación **Ajustes > Batería**  **> Ahorro de batería > Establecer un programa**  y marca **Según un porcentaje**.
2. Elige el nivel de batería que desees.

Restablecer el teléfono

 Antes de restablecer el dispositivo, asegúrate de haber hecho una copia de seguridad de todos los datos importantes que contiene. El dispositivo se reiniciará automáticamente.

Para restablecer el dispositivo a los ajustes de fábrica, ve a **Ajustes**  **> Sistema**  **> Opciones de restablecimiento**  **y haz clic en Eliminar todos los datos** (restablecer a los ajustes de fábrica).

Atención: este procedimiento eliminará todos los datos de la memoria interna del teléfono.

En este menú, también puedes restablecer solo tus preferencias o el wifi, los datos móviles y el Bluetooth®.

Actualizaciones del sistema

Las actualizaciones son cambios realizados en la versión de software inicialmente instalada en el teléfono destinadas a corregir posibles errores o para aportar mejoras o nuevas funciones.

PERSONALIZACIÓN DEL TELÉFONO

Pantalla de inicio

La pantalla de inicio es el punto de partida para acceder a todas las funciones del móvil. Se visualizan los widgets, los atajos de las aplicaciones y mucho más.

 La pantalla de inicio puede visualizarse de manera diferente según la región o el operador.

Fondo de pantalla

1. Mantén pulsada un área vacía de la pantalla de inicio para acceder al editor de la pantalla de inicio.
2. Selecciona Fondos de pantalla y estilo.
3. Puedes elegir el fondo de pantalla a partir de una selección de imágenes CROSSCALL o de tus fotos.

Widgets

Los widgets son aplicaciones independientes que inician funciones de aplicaciones específicas para facilitar el acceso y proporcionar información en la pantalla de inicio.

Para acceder a los widgets de tu teléfono:

1. Mantén pulsada un área vacía de la pantalla de inicio para acceder al editor de la pantalla de inicio.
2. Selecciona **Widgets**.
3. Mantén pulsado el widget que deseas añadir a tu pantalla de inicio y colócalo en tu pantalla de inicio creando una nueva página si es necesario. A continuación, levanta el dedo para validar su posición en la pantalla.
4. Desde la pantalla de inicio, mantén pulsado el widget que quieres mover o eliminar. Arrástralo hasta la zona Eliminar, en la parte superior de la pantalla, para eliminarlo de la pantalla de inicio.

Atajos hacia las aplicaciones

Puedes personalizar qué accesos directos de aplicaciones deseas mostrar en la pantalla de inicio.

1. Accede a todas las aplicaciones instaladas en el teléfono que están disponibles en el menú del dispositivo. Para acceder a él, desde la pantalla de inicio, desliza el dedo de abajo arriba de la pantalla.
2. Pulsa de manera prolongada la aplicación para la que quieres añadir un atajo y, manteniéndola pulsada, desplázala ligeramente para que aparezca la pantalla de inicio.
3. Coloca la aplicación donde quieras en la pantalla de inicio y, luego, levanta el dedo para confirmar la posición.

Para eliminar o desplazar una aplicación de la pantalla de inicio, mantén pulsado el atajo de la aplicación que quieres desplazar o eliminar y, luego, deslízalo hacia X **Eliminar en la parte superior de la pantalla**.

Sonido

En **Ajustes**  > **Sonido y vibración** , puedes:

- Ajustar los diferentes volúmenes de sonido del dispositivo para multimedia, llamadas, tonos de llamada, notificaciones y alarmas.
- Elegir el tono de llamada del teléfono para cada tarjeta SIM, el sonido de las notificaciones y el sonido de la alarma.
- Gestionar el vibrador, el sonido del teclado, el sonido de las teclas, etc

Recuerda que algunos de estos ajustes se pueden realizar desde los botones de volumen

+/- del teléfono. Por tanto, puedes gestionar simple y fácilmente el volumen de los tonos de llamada y las alertas y pasar del modo de tono al de vibración o silencio (o viceversa).

Notificaciones

En **Ajustes**  > **Notificaciones**  , puedes:

- Elegir los ajustes de visualización de las notificaciones.
- Activar/desactivar las notificaciones de las distintas aplicaciones instaladas en el móvil.



Fecha y hora

En **Ajustes**  > **Sistema**  > **Fecha y Hora**  , puedes:

- Activar/Desactivar la sincronización automática del teléfono que indica la hora y la fecha automáticamente según la zona horaria de tu red.
- Ajustar la hora y la fecha de forma manual si se ha desactivado la sincronización automática
- Activar y desactivar el uso de la zona horaria de tu red o elegir manualmente la zona horaria que desees.
- Seleccionar el formato de la hora (24 o 12 horas)

Idiomas

Para chatear y enviar mensajes en más de un idioma, puedes configurar varios idiomas para que el teclado se adapte y corrija el idioma que se usa actualmente.

En **Ajustes**  > **Sistema**  > **Idiomas**  > **Idioma del sistema** > + **Añadir un idioma**, puedes seleccionar el o los idiomas que quieras añadir al teléfono. Cuando escribas un mensaje, solo tienes que pulsar la barra espaciadora y seleccionar el idioma que desees.

CONSEJOS Y ATAJOS

Usar el STELLAR-M6 bajo la lluvia o el agua

Función de Bloqueo de pantalla táctil: para un uso bajo la lluvia o el agua

Para evitar que la pantalla reaccione debido a las gotas de lluvia, puedes activar la función de bloqueo de la pantalla táctil que congela esta última en el menú o la aplicación que se está utilizando. Desde cualquier pantalla del teléfono, ve a la ventana de configuración rápida desplazándote de arriba abajo en la pantalla. Vuelve a desplazarse en la pantalla de arriba abajo para consultar todos los ajustes disponibles y, luego, desplázate dos veces de la derecha a la izquierda. Luego, activa el bloqueo de la pantalla táctil.

Para desactivar este modo, pulsa dos veces consecutivas el botón de encendido del teléfono.

Función Touch-lock: para hacer fotos o grabar vídeos bajo el agua



Para hacer fotos o vídeos bajo el agua, debes activar la función «Touch-lock» que bloquea la pantalla táctil. Para hacer esto, en el modo de foto o vídeo, haz clic en el icono de gota de agua que se encuentra en la parte superior derecha de la pantalla. A continuación, puedes pulsar un botón de ajuste de volumen o uno de los dos botones programables para hacer fotos o iniciar/detener un vídeo.

Para desactivar esta función, solo tienes que hacer clic tres veces seguidas en el botón de encendido del teléfono.

Después de sumergirlo en el agua

Después de sumergirlo en agua de mar o clorada, aclara el teléfono con agua dulce. Seca minuciosamente las tapas y los conectores.

Es posible que las ranuras del altavoz y del micrófono se obstruyan por el agua. Antes de realizar una llamada, espera unos minutos a recobrar un funcionamiento óptimo.

Asimismo, puedes utilizar la función «Limpieza del altavoz». Esta permite expulsar el agua que se encuentra en los altavoces del teléfono mediante la producción de un sonido (no mantener el teléfono cerca de los oídos tras activar esta función).

Para activarla, ve a la ventana de configuración rápida deslizando el dedo de arriba abajo en la pantalla. Vuelve a deslizar el dedo de arriba abajo en la pantalla para visualizar todos los ajustes disponibles. Luego, activa la función.

Adapta el uso del STELLAR-M6 a tus necesidades



Modo Afterwork

Cuando hayas terminado tu jornada de trabajo, puedes desactivar en un solo paso todas las notificaciones de las aplicaciones profesionales. Gracias al modo «Afterwork», personaliza la configuración de este como desees: elige las tarjetas SIM y las aplicaciones que quieres desactivar, las que mantienes activas, para qué contacto y en qué franja horaria, etc.

Para activarlo, ve a la ventana de configuración rápida deslizando el dedo de arriba abajo en la pantalla. Vuelve a deslizar el dedo de arriba abajo en la pantalla para visualizar todos los ajustes disponibles. Luego, activa la función.



Modo de atenuación del ruido ambiente

Para garantizar una comunicación nítida en cualquier lugar, puedes activar el modo upHear de Fraunhofer. Esta tecnología de cancelación del ruido, que hasta ahora estaba reservada a los sistemas de audioconferencia, capta y analiza las ondas sonoras ambientales en directo y filtra de manera inteligente el ruido de interferencia.

Ideal para utilizar el STELLAR-M6 como teléfono personal o profesional, tanto si haces

una llamada tras otra en una oficina, como si necesitas llamar en una obra o en plena calle. Para activarlo, ve a la ventana de configuración rápida deslizando el dedo de arriba abajo en la pantalla. Vuelve a deslizar el dedo de arriba abajo en la pantalla para visualizar todos los ajustes disponibles. Luego, activa la función.



Modo linterna

Para iluminar un área oscura, tienes un modo linterna a tu disposición. Este permite ajustar la luz entre 5 niveles, para regular la luminosidad según necesites y limitar el impacto en el consumo de la batería. Si necesitas mucha luz, puedes activar el sistema de mayor intensidad luminosa durante 30 segundos. Tras este tiempo, el modo no estará disponible durante 30 segundos. Con esto se evita cualquier sobrecalentamiento del led.

Para activarlo, ve a la ventana de configuración rápida deslizando el dedo de arriba abajo en la pantalla. Vuelve a deslizar el dedo de arriba abajo en la pantalla para visualizar todos los ajustes disponibles. Luego, activa la función.

Funciones de la pantalla



Conexión a una pantalla (solución móvil de sustitución de ordenador)

La potencia de STELLAR-M6 está al servicio de una de las últimas importantes innovaciones de Crosscall: la función de sustitución del ordenador a través de la solución X-SPACE.

Ya sea en la oficina, en casa, en transporte público o sobre el terreno, conecta el STELLAR-M6 a cualquier pantalla y trabaja en X-SPACE con la misma ergonomía que la de un ordenador.

Para emplear esta solución, conecta tu smartphone a una pantalla mediante un dispositivo compatible con la tecnología DisplayLink (no suministrada) o Miracast inalámbrico y a periféricos de control (teclado, ratón). Una vez conectada la pantalla, ejecuta la aplicación X-SPACE. Cualquier dispositivo periférico que se conecte después se tendrá en cuenta inmediatamente. Dependiendo del equipo del que dispongas, tienes diferentes opciones para

configurar tu entorno de trabajo: encuentra el manual completo en:

https://docs.crosscall.com/public/USERGUIDE/X-SPACE_USER_MANUAL_INTERNATIONAL.pdf

Modo de pantalla dividida

Te permite dividir la pantalla en dos para que puedas ver dos ventanas de aplicaciones diferentes al mismo tiempo.

1. Cuando la aplicación esté abierta, haz clic en el cuadrado de la parte inferior derecha de la pantalla para abrir las aplicaciones abiertas recientemente.
2. Haz clic en el icono de la aplicación que se encuentra en la parte superior de la página de cada aplicación abierta.

3. Pulsa «Visualizar arriba» y, luego, selecciona la segunda aplicación, que se situará automáticamente bajo la 1a.

 No todas las aplicaciones son compatibles con el modo de pantalla dividida

4. Para volver a una sola pantalla, dependiendo de la pantalla que desee mantener activa, arrastre hacia arriba o hacia abajo la barra negra que separa ambas pantallas.

Captura de pantalla

Para hacer una captura de pantalla, pulsa simultáneamente los botones de Encendido/ Apagado y Volumen - del teléfono.

Otra solución es pulsar el cuadrado de la parte inferior derecha de la pantalla, para visualizar todas las aplicaciones abiertas y pulsar el botón «Captura de pantalla» de la aplicación.

Rotación automática de pantalla



1. Abre el centro de notificaciones del teléfono deslizando el dedo de arriba abajo de la pantalla.

2. En la ventana de configuración rápida (desliza el dedo de arriba abajo de la pantalla), haz clic en el icono  para activar o desactivar la rotación automática de la pantalla que permite orientar la pantalla (vertical/horizontal) según el sentido en el que sostengas el teléfono.

Activar la pantalla

Ya no necesitarás pulsar el botón de encendido de tu smartphone para activar la pantalla, puedes hacerlo con una pulsación doble de la pantalla apagada o poniendo recto el teléfono frente a ti.

Esta función resulta especialmente práctica cuando es difícil acceder al botón de encendido, como en un X-BIKE, un X-CAR PRO, etc.

Para activar o desactivar esta función, ve a **Ajustes**  > **Pantalla**  > **Encendido de la pantalla**.

Modo guantes

La activación de este modo aumentará la sensibilidad de la pantalla para que puedas usar tu teléfono cuando uses guantes.

1. Abre el centro de notificaciones del teléfono deslizando el dedo de arriba abajo de la pantalla.

2. En la ventana de configuración rápida (desliza el dedo en la pantalla de arriba a abajo), haz clic en el icono  para activar/desactivar el modo guantes, que permite utilizar el smartphone y conservar la función táctil de la pantalla incluso con guantes.

NFC



La antena NFC del STELLAR-M6 se encuentra en la parte superior derecha de la parte trasera del teléfono.

Asegúrate de colocar correctamente esta parte del teléfono en los lectores sin contacto (terminales de pago, terminal de transporte, lector de acceso, etc.) para un funcionamiento óptimo.

Compartir batería

El STELLAR-M6 te da la posibilidad de recargar otro teléfono o un accesorio utilizando la energía de su batería.

Esta función se activa automáticamente conectando otro dispositivo o accesorio mediante un cable USB-C.

El icono **Compartir batería**  del centro de notificaciones permite:

- obtener la confirmación de que la carga está en curso
- invertir el sentido de carga si fuera necesario (en caso de 2 teléfonos)

Animación de carga

Cuando el teléfono se esté cargando, puedes visualizar el nombre del teléfono y su nivel de carga gracias al sensor de proximidad que detecta el paso de la mano.

Esta función tiene sentido, especialmente, en caso de una empresa que tiene una flota de teléfonos y que utiliza la POWER STATION para recargar los teléfonos: con un simple gesto, puedes encontrar fácilmente tu teléfono.

Para activar esta función, ve a **Ajustes**  > **Visualización**  > **Activar/desactivar Información al cargar**.

Instalación del cordón de seguridad*

* Cordón de seguridad no incluido

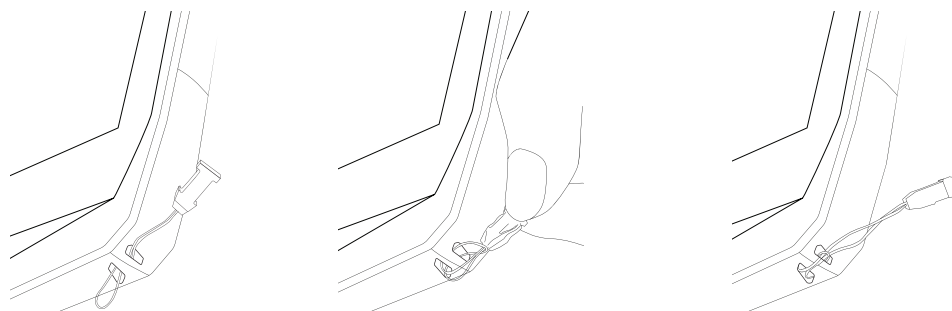

Calculadora

La aplicación Calculadora te permite realizar cálculos simples o complejos.

1. Pulsa  en el menú del teléfono.
2. Cambia la orientación de la pantalla para pasar de la calculadora estándar a la científica.

APLICACIONES CROSSCALL



X-SENSORS

X-SENSORS es una aplicación que te proporciona información sobre los sensores integrados en tu teléfono móvil CROSSCALL.

Cuando abras la aplicación por primera vez y antes de usarla, lee y acepta los términos y condiciones de uso haciendo clic en «Aceptar».

Magnetómetro

Actúa como una brújula y mide la orientación del teléfono en relación con el norte magnético. Calibra la brújula siguiendo las instrucciones en pantalla.

Acelerómetro

Te permite medir y observar la aceleración del teléfono en el espacio según 3 ejes. Utiliza la integración matemática para medir la velocidad de movimiento del dispositivo al tiempo que rastrea su posición.

GPS

Indica la posición exacta del dispositivo y la precisión de la señal GPS. Puedes saber cuántos satélites están dentro del alcance y tu altitud.

Sensor de proximidad

Esta función permite que la pantalla se apague durante las llamadas telefónicas cuando el teléfono se coloca cerca de la oreja.

Sensor de luminosidad

Mide la intensidad de la luz proyectada en la pantalla del teléfono. Esto te ayudará a optimizar la luminosidad de la pantalla según la luz ambiente para ahorrar batería o mejorar la legibilidad.

Bluetooth® (5.2), Wi-Fi (6/6E) y redes de telefonía móvil (2G, 3G, 4G y 5G)

Indican la presencia y cobertura de las redes de comunicación.

Estado de la batería

Esta función proporciona una indicación visual e instantánea del nivel de carga / descarga de la batería.



X-STORY es la aplicación de edición desarrollada por CROSSCALL para tus fotos y vídeos. Te permite:

- Cortar
 - Ensamblar/Reorganizar
 - Añadir música
 - Ralentizar/acelerar
-
- Para obtener toda la información sobre esta aplicación, visita: https://www.crosscall.com/fr_FR/x-story.html
 - Además, puedes consultar el tutorial de la aplicación en nuestro canal de YouTube en el siguiente enlace: <https://www.youtube.com/watch?v=2IVsk7BHN7I>

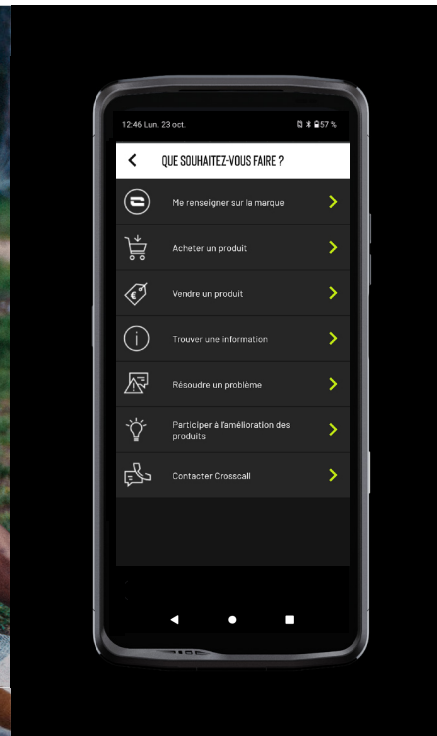

La aplicación X-CAMP ha sido desarrollada por CROSSCALL para responder a todas tus preguntas. Te permite:

- Hacer todas las preguntas a la comunidad y a los expertos de CROSSCALL
 - Obtener una respuesta fiable y rápida
 - Acceder a toda la información y los servicios CROSSCALL gracias al menú de orientación.
 - Comprar o revender productos CROSSCALL de segunda mano
- Para obtener toda la información sobre esta aplicación, visita: https://www.crosscall.com/fr_FR/x-camp.html
 - Además, puedes consultar el tutorial de la aplicación en nuestro canal de YouTube en el siguiente enlace: <https://www.youtube.com/watch?v=2IVsk7BHN7I>

GUÍA DE RESOLUCIÓN DE PROBLEMAS

Si tienes problemas con tu smartphone, a continuación, te ofrecemos algunas soluciones sencillas que puedes aplicar para resolver cualquier problema que puedas encontrar.

Antes de contactar con el servicio postventa de Crosscall, también puedes conectarte a la aplicación Crosscall X-CAMP para chatear con todos los usuarios y expertos de Crosscall que pueden ayudarte.

Visualización

Ejemplo: La pantalla ya no se enciende y/o ya no muestra ninguna información.

Soluciones propuestas:

- Prueba de rutina: pulsar el botón de bloqueo (encendido/apagado) para asegurarse de que el dispositivo no está en modo de espera o apagado.
- Recarga tu smartphone: bastan unos quince minutos para volver a reiniciarlo.
- Reinicio forzado: si la pantalla permanece apagada, realiza un reinicio forzado pulsando simultáneamente los botones de encendido y de reducción de volumen durante 10 segundos.
- Detección de pantalla defectuosa: si el problema persiste, prueba la pantalla llamando al smartphone para verificar si emite un sonido sin mostrar una imagen.

Capacidad de reacción la pantalla

Ejemplo: respuesta errática de la pantalla táctil.

Soluciones propuestas:

- Limpieza de la pantalla: limpia la pantalla con un paño suave y seco y asegúrate de que la pantalla esté limpia y seca.
- Reinicio: reinicia el dispositivo para determinar si el problema persiste.
- Activar el «Modo guantes»: al usar guantes, para un uso óptimo de la función táctil de la pantalla, puedes activar el «Modo guantes», lo que aumentará la sensibilidad de la pantalla.
- Protección de la pantalla: algunos protectores de pantalla pueden interferir con la sensibilidad de la pantalla táctil. Si necesitas añadir protección a la pantalla, te recomendamos los protectores X-GLASS que comercializa Crosscall.
- Actualización del software: comprobar si hay actualizaciones para el dispositivo en Ajustes > Sistema > Actualización del sistema.

Conexión a la red wifi

Ejemplo: el smartphone no se conecta a la red wifi o pierde la conexión con frecuencia.

Soluciones propuestas:

- Prueba de rutina: activar y, luego, desactivar el modo Avión para restablecer las conexiones.
- Ajustes de red: ir a Ajustes > Red e Internet > Internet > Wi-Fi, seleccionar la red Wi-Fi, eliminarla, volver a buscarla y seleccionarla nuevamente. Vuelve a conectar tu smartphone al router introduciendo de nuevo la contraseña.
- Actualización del software: comprobar si hay actualizaciones para el dispositivo en Ajustes > Sistema > Actualización del sistema.

Batería y autonomía

Ejemplo: el smartphone se descarga rápidamente sin motivo aparente.

Soluciones propuestas:

- Prueba de rutina: encontrar las aplicaciones que requieren mucha energía a través de Ajustes > Batería > Uso de la batería. Cierra las aplicaciones que ya no necesites.

- Ajustes de ahorro de energía: activar el modo de ahorro de energía en Ajustes > Batería > Ahorro de batería.
- Configuración de las notificaciones: desactivar las notificaciones innecesarias que pueden requerir demasiada batería. (Ajustes > Notificaciones).
- Actualización del software: comprobar si hay actualizaciones para el dispositivo en Ajustes > Sistema > Actualización del sistema.

Batería y carga

Ejemplo: el smartphone ya no se carga.

Soluciones propuestas:

- Revisión del cable y del adaptador: usar otro cable y otro cargador compatible con el smartphone para averiguar si hay algún problema con el equipo de carga. Cérciorate de que el cargador esté correctamente conectado o que el smartphone esté colocado correctamente en el accesorio X-LINK™ que permite la carga del dispositivo (X-CABLE, X-DOCK, etc.).
- Reiniciar el dispositivo: a veces, simplemente reiniciando el dispositivo se puede solucionar el problema de carga.
- Actualización del software: comprobar si hay actualizaciones para el dispositivo en Ajustes > Sistema > Actualización del sistema.

Encendido

Ejemplo: el smartphone no se enciende.

Soluciones propuestas:

- Cargar el smartphone: cargar el teléfono durante al menos 15 minutos y, luego, intentar encenderlo pulsando el botón de encendido/apagado durante unos segundos.
- Reinicio forzado: mantener pulsados los botones de encendido y de reducción del volumen de 10 a 20 segundos.
- Revisión del cargador y del cable: usar otro cable o cargador compatible con el smartphone para saber si se trata de un problema de carga.
- Actualización del software: comprobar si hay actualizaciones para el dispositivo en Ajustes > Sistema > Actualización del sistema.

Prestaciones

Ejemplo: el smartphone va lento o presenta ralentizaciones.

Soluciones propuestas:

- Prueba de rutina: Reiniciar el dispositivo para eliminar las memorias caché temporales.
- Gestor de almacenamiento: ir a Ajustes > Almacenamiento. Activar el gestor de espacio de almacenamiento.
- Actualización del software: comprobar si hay actualizaciones para el dispositivo en Ajustes > Sistema > Actualización del sistema.

Ejemplo: el smartphone se bloquea (se congela).

Soluciones propuestas:

- Cierra las aplicaciones: Si el dispositivo se congela, primero, intenta cerrar todas las aplicaciones abiertas haciendo clic en el cuadrado inferior derecho de la navegación del sistema y, luego, en BORRAR TODO. Segundo, intenta apagar o reiniciar el teléfono como lo haces usualmente.
- Reinicio forzado: pulsar simultáneamente los botones de encendido y de reducción

del volumen hasta que el dispositivo se reinicie.

- Verificación de las aplicaciones recientes: encontrar y desinstalar las aplicaciones instaladas recientemente que puedan provocar el problema.
- Actualización del software: comprobar si hay actualizaciones para el dispositivo en Ajustes > Sistema > Actualización del sistema.

Ejemplo: mensaje de error fatal.

Solución propuesta:

- Reinicio forzado: pulsar simultáneamente los botones de encendido y de reducción del volumen hasta que el dispositivo se reinicie.
- Actualización del software: comprobar si hay actualizaciones para el dispositivo en Ajustes > Sistema > Actualización del sistema.

Conectividad GPS

Ejemplo: señal GPS débil o GPS no funciona.

Soluciones propuestas:

- Reinicio del GPS: desactivar y volver a activar el GPS en Ajustes > Localización > Uso de la ubicación.
- Modo Mejora de la precisión de la localización: cambiar al modo de Mejora de la precisión en los ajustes GPS para mejorar la adquisición de la señal. (Ajustes > Ubicación > Servicios de ubicación > Precisión de la ubicación > Mejorar la precisión de la ubicación)
- Actualización del software: comprobar si hay actualizaciones para el dispositivo en Ajustes > Sistema > Actualización del sistema.

Ejemplo: dificultad para hacer/recibir llamadas.

Soluciones propuestas:

- Verificación de la red: asegúrate de que el teléfono se encuentra en una zona con suficiente cobertura de red. Si fuera necesario, desplázate unos metros para intentar conectarte a la red de tu operador.
- Verificación de la tarjeta SIM: asegurarse de que no esté desactivada. Para ello, ve a Ajustes > Red e Internet > Perfil SIM y eSIM.
- Bloqueo de un número: Si la función de bloqueo de llamadas está activada para el número de teléfono que estás marcando o para el número de teléfono de la persona que te llama, es necesario desactivarla. Para hacer esto, mantén pulsado el icono Teléfono y, luego, pulsa los tres puntos de la parte superior derecha de la interfaz > Ajustes > Números bloqueados.
- Modo avión: activar y, luego, desactivar el modo Avión para restablecer las conexiones.
- Actualización del software: comprobar si hay actualizaciones para el dispositivo en Ajustes > Sistema > Actualización del sistema.

Sonido y notificaciones

Ejemplo: no oigo las llamadas entrantes o las notificaciones están silenciadas.

Soluciones propuestas:

- Prueba de rutina: asegurarse de que el volumen de las notificaciones, tonos de llamada y llamadas está correctamente ajustado en Ajustes > Sonido y vibración.
- Modo «No Molestar»: verificar si el modo No molestar está activado y, si fuera necesario, desactivarlo en Ajustes > Sonido y vibración > No molestar.
- Actualización del software: comprobar si hay actualizaciones para el dispositivo en

Ajustes > Sistema > Actualización del sistema.

Ejemplo: no hay sonido durante las llamadas o la persona que llama no puede oírte.

Soluciones propuestas:

- Probar los auriculares y el altavoz: usar el altavoz o unos auriculares USB-C o Bluetooth para determinar si el problema es del micrófono interno.
- Actualización del software: comprobar si hay actualizaciones para el dispositivo en Ajustes > Sistema > Actualización del sistema.

Archivos multimedia

Ejemplo: resulta imposible abrir algunos archivos de sonido, fotos, vídeo, etc.

Soluciones propuestas:

- Verificación del formato: asegurarse de que el formato del archivo es compatible con el smartphone.
- Verificación del almacenamiento: asegurarse de que los archivos no se hayan dañado al transferirlos a otro dispositivo.

Sensor y funciones de hardware

Ejemplo: el lector de huellas ya no funciona.

Soluciones propuestas:

- Limpieza del sensor: asegúrate de que el lector de huellas esté limpio y seco.
- Volver a calibrar las huellas: eliminar las huellas dactilares almacenadas y volver a configurarlas en Ajustes > Seguridad y confidencialidad > Desbloqueo del dispositivo > Huella dactilar.
- Actualización del software: comprobar si hay actualizaciones para el dispositivo en Ajustes > Sistema > Actualización del sistema.

Ejemplo: el sensor de proximidad ya no funciona (la pantalla permanece encendida durante las llamadas).

Soluciones propuestas:

- Limpieza de la zona del sensor: asegurarse de que el sensor de la parte superior de la pantalla esté limpio pasándole un paño suave y seco.
- Actualización del software: comprobar si hay actualizaciones para el dispositivo en Ajustes > Sistema > Actualización del sistema.

Ejemplo: la NFC ya no funciona.

Soluciones propuestas:

- Reinicio de la función NFC: ir a Ajustes > Dispositivos conectados > Preferencias de conexión > NFC y desactivar y, luego, volver a activar la función.
- Prueba con otro dispositivo: intentar conectar otro dispositivo NFC para comprobar si el problema es del smartphone o del otro dispositivo.
- Actualización del software: comprobar si hay actualizaciones para el dispositivo en Ajustes > Sistema > Actualización del sistema.

Ejemplo: La cámara de fotos ya no funciona.

Soluciones propuestas:

- Reinicio de la aplicación Cámara de fotos: cerrar y reiniciar la aplicación X-CAM.
- Borrar la caché de la aplicación: pulsar prolongadamente el icono de la aplicación X-CAM > Información de la aplicación > Espacio de almacenamiento y caché > Borrar caché.

- Actualización del software: comprobar si hay actualizaciones para el dispositivo en Ajustes > Sistema > Actualización del sistema.

Ejemplo: la solución X-SPACE de sustitución del PC no funciona con cable.

Soluciones propuestas:

- Verificar la conexión con cable: para conectar una pantalla externa se necesita un adaptador compatible con DisplayLink.
- Utilizar la conexión inalámbrica: si tu pantalla dispone de conectividad wifi tipo Miracast, conéctate a la misma red wifi de tu dispositivo y abre la aplicación X-SPACE.
- Actualización del software: comprobar si hay actualizaciones para el dispositivo en Ajustes > Sistema > Actualización del sistema.

MEDIDAS DE SEGURIDAD

Información general relativa a la seguridad

El incumplimiento de las instrucciones de seguridad siguientes puede provocar un incendio, una descarga eléctrica, lesiones físicas o dañar el móvil u otro objeto. Antes de usar el teléfono móvil, lee completamente las instrucciones de seguridad a continuación.

- Apaga siempre el teléfono cuando se prohíba su uso, ya que este puede provocar interferencias o constituir un peligro.
- Evita cualquier exposición a campos magnéticos.
- Apaga el teléfono en los aviones y aeropuertos cuando se pida hacerlo.
- Apaga el teléfono cuando te encuentres cerca de dispositivos electrónicos de alta precisión. El teléfono puede afectar las prestaciones de este tipo de dispositivos.
- No pongas el móvil ni sus accesorios en recipientes que produzcan un campo magnético fuerte.
- No dejes soportes magnéticos de almacenamiento de datos cerca del teléfono. La radiación que emite el teléfono puede borrar la información almacenada en ellos.
- Mantén el móvil alejado de la luz directa del sol. No expongas tu dispositivo a altas temperaturas y no lo uses en presencia de gases inflamables (por ejemplo, en una gasolinera).
- Al hacer llamadas, mantén el teléfono a una distancia mínima de 15 mm de tu cuerpo.
- Las piezas pequeñas pueden representar un riesgo de asfixia.
- El teléfono puede emitir un sonido estridente.
- Evita golpear o dañar el teléfono.

- Algunas piezas del móvil son de cristal. Éste puede romperse si el móvil cae sobre una superficie dura o recibe un golpe. Si el cristal se rompe, no toques las partes de cristal del móvil y no intentes quitar el cristal roto de éste. No uses el teléfono mientras un técnico autorizado no haya sustituido el cristal.
- No intentes desmontar el teléfono ni sus accesorios. El mantenimiento o la reparación de este teléfono debe efectuarlo/a únicamente personal cualificado.
- La toma de corriente debe situarse cerca del teléfono y quedar fácilmente accesible.
- Cumple todas las leyes o reglamentaciones relativas al uso del teléfono móvil. Cuando uses el dispositivo, respeta la privacidad y los derechos de los demás.
- Sigue las instrucciones de este manual sobre el uso del cable USB. De lo contrario, tu teléfono móvil o tu PC pueden sufrir daños.
- Limpia el móvil con un paño suave y seco. A menos que respetes las condiciones que se indican a continuación en el apartado de «Información relativa a la estanqueidad», no uses agua, alcohol, jabón ni sustancias químicas.
- Procura guardar los datos importantes, ya que una reparación u otros factores pueden conllevar la pérdida de los datos.
- No desconectes el teléfono cuando transfieras o formatees la memoria. De lo contrario, esto puede provocar el fallo del programa o dañar los archivos.
- Mantén el teléfono y el cargador fuera del alcance de los niños. No dejes que los niños usen el teléfono o el cargador sin vigilancia.
- Este dispositivo no está pensado para personas (incluyendo niños) cuyas capacidades físicas, sensoriales o mentales o cuya falta de experiencia o conocimientos les impida garantizar un uso seguro de los dispositivos, si no se encuentran bajo vigilancia o no han recibido instrucciones previas por parte de una persona responsable por su seguridad.
- Mantén los accesorios pequeños del teléfono fuera del alcance de los niños para evitar cualquier riesgo de asfixia.
- No dejes que los niños o mascotas mordisqueen o laman el dispositivo.
- No modifiques ni reacondiciones el móvil.
- No expongas el móvil a llamas, explosiones ni otras fuentes de peligro.
- Apaga el teléfono cuando se encuentres cerca de materiales o líquidos explosivos.
- La temperatura de almacenamiento ideal se comprende entre 0 °C y 35 °C. La temperatura de almacenamiento ideal se comprende entre 20 °C y 50 °C.

- Deja de usar el teléfono en caso de sobrecalentamiento o si una de las piezas se ha agrietado o roto.
- No te apoyes el teléfono contra los ojos, las orejas ni otras partes de tu cuerpo ni te lo lleve a la boca.
- No utilices el flash cerca de los ojos de personas o animales.
- Usa únicamente los accesorios originales de este teléfono y no instales la batería en otro móvil.

Información relativa a la estanqueidad

- Acabas de adquirir un teléfono móvil con un índice de protección IP68. Para garantizar un uso y una estanqueidad óptimos, asegúrate de que todas las tapas y protecciones que cubren las aberturas y la carcasa estén cerradas correctamente.
- No abras las tapas ni la bandeja de la tarjeta SIM del dispositivo si éste se encuentra en el agua o en un entorno muy húmedo.
- Cuando las abras o las cierres, asegúrate de que no estén dañadas. Asegúrate de que la junta no esté cubierta con ningún residuo, como polvo o arena, para evitar dañar el dispositivo.
- Las tapas que cubren las aberturas pueden soltarse en caso de caída o golpe.
- Asegúrate de que todas las tapas estén correctamente alineadas y perfectamente cerradas.
- Si el dispositivo se ha sumergido en el agua o el micrófono o el altavoz están mojados, es posible que durante una llamada el sonido no sea nítido. Tras la inmersión del dispositivo, se recomienda apagarlo unos minutos para que recobre su calidad de audio inicial. Asegúrate de que el micrófono o el altavoz esté limpio y seco limpiándolo con un paño seco.
- Si el dispositivo se ha mojado con agua salada o clorada, acláralo con agua del grifo y, luego, sécalo con un paño suave y seco. Seca minuciosamente las tapas y los conectores.
- La resistencia al agua del dispositivo puede conllevar ligeras vibraciones en ciertas condiciones. Estas vibraciones son normales, por ejemplo, cuando el volumen es alto, y no afectan el buen funcionamiento del dispositivo.
- No retires la membrana de estanqueidad que cubre el micrófono o los altavoces y no utilices ninguna herramienta que pueda dañarla (puntiaguda, cortante, etc.).
- No expongas el dispositivo a partículas metálicas, ya que estas pueden acumularse en el altavoz del teléfono debido al imán integrado en su componente. Dichas partículas pueden limpiarse con un paño suave. O bien, puedes poner el dispositivo dentro de una

bolsa plástica transparente.

- Las variaciones de temperatura pueden aumentar o reducir la presión, lo que puede alterar la calidad del sonido. Si fuera necesario, abre las tapas para retirar el aire.

Productos sanitarios

- Apaga el dispositivo en los hospitales y otras infraestructuras sanitarias que lo soliciten así.
- El teléfono está equipado con antenas de radio que emiten campos electromagnéticos. Estos campos pueden interferir con los marcapasos y otros dispositivos médicos.
- Si tienes un marcapasos, mantén una distancia de al menos 20 cm entre este y el móvil.
- Sostén el dispositivo del lado opuesto al implante.
- Si piensas que el teléfono interfiere con tu marcapasos o cualquier otro dispositivo médico, deja de usar el móvil y consulta con un médico para obtener información específica sobre tu dispositivo médico.
- Cuando realizas actividades repetitivas, como entrar texto o jugar en el móvil, puedes sentir una molestia ocasional en las manos, los brazos, las muñecas, los hombros, el cuello u otras partes del cuerpo. Si sientes alguna molestia, deja de usar el teléfono y consulta con un médico.

Seguridad vial

- Cuando conduzcas, respeta todas las medidas y normas de seguridad relativas al uso de este dispositivo.
- Cumple todas las leyes locales. Cuando estés al volante, siempre mantén las manos libres para conducir el vehículo. Al conducir, tu principal preocupación debe ser la seguridad vial.
- Detente en el arcén y aparca el vehículo antes de contestar o realizar una llamada si las condiciones de circulación así lo exigen.
- Las señales de radiofrecuencia pueden afectar algunos sistemas electrónicos del vehículo, como el autorradio o el equipo de seguridad.
- Si tu vehículo está equipado con un airbag, asegúrate de no bloquear su acceso poniendo un equipo inalámbrico portátil o fijo delante de él. De lo contrario, se impedirá el funcionamiento de dicho sistema y provocará lesiones físicas graves. Se prohíbe usar el teléfono móvil con la mano al conducir.
- Si escuchas música, procura hacerlo a un volumen razonable con el fin de que puedas percibir lo que ocurre a tu alrededor. Esto es particularmente importante cuando te encuentras cerca de una carretera.

- El hecho de usar su móvil en algunas circunstancias puede distraerte y ponerte en peligro. Respeta todas las normas que prohíban o limiten el uso del teléfono o los auriculares (por ejemplo, evitando enviar mensajes mientras conduces o usar los auriculares al montar en bicicleta).
- Se prohíbe usar el teléfono móvil con la mano al conducir.

Alimentación y carga

- No arrojes el teléfono al fuego
- No provoques un cortocircuito
- No lo expongas a temperaturas superiores a 60 °C/140 °F
- Recicla la batería de conformidad con la normativa vigente.
- Carga tu teléfono móvil con el cable USB y el adaptador incluidos. El uso de un adaptador o un cable incompatible puede averiar el teléfono de manera irreversible.
- Se debe enchufar el adaptador cerca del teléfono y quedar accesible.
- El uso de cables o cargadores dañados o cargar el dispositivo en un entorno húmedo puede provocar una descarga eléctrica.
- El adaptador de corriente está destinado únicamente a un uso en interior.
- La toma de corriente debe quedar fácilmente accesible. Durante el uso, la toma no debe quedar bloqueada.
- Para desconectar completamente el móvil de la red eléctrica, desenchufa el cargador de la toma de corriente de la pared.
- Los adaptadores de corriente pueden calentarse durante su uso en condiciones normales y un contacto prolongado con ellos puede provocar lesiones.
- Asegúrate siempre de que haya suficiente ventilación alrededor de los adaptadores durante su uso.
- No se debe obstruir la ventilación cubriendo los agujeros de esta con objetos (como periódicos, manteles, cortinas, etc.) para evitar un sobrecalentamiento y un mal funcionamiento. Mantén un espacio libre de al menos 10 cm alrededor del móvil.
- El teléfono debe usarse en zonas de clima templado.
- No conectes ni desconectes un puerto USB con las manos mojadas, ya que esto puede provocar una descarga eléctrica.
- El teléfono está equipado con una batería interna recargable, no expongas el producto a un calor excesivo (sol, fuego, etc.).

- Evita usar el conector para realizar varias acciones al mismo tiempo y asegúrate de que los bornes de la batería no entren en contacto con ningún elemento conductor, como metales o líquidos.

Protección auditiva



Este teléfono cumple la normativa vigente sobre la limitación del volumen máximo de salida. Una escucha prolongada con auriculares a un volumen elevado puede provocar una pérdida de la audición.

- Si sientes un zumbido en los oídos, deja de usar el producto o reduce el volumen.
- No subas el volumen al máximo, los profesionales sanitarios no recomiendan exponerse de manera prolongada a altos niveles sonoros.
- Usa los auriculares con buen criterio, ya que una presión sonora excesiva provocada por estos últimos o cascos puede provocar la pérdida de la audición.
- Para evitar cualquier daño auditivo, evita una escucha a un volumen alto durante mucho tiempo.

Protección del medio ambiente

- Cumple la normativa local sobre la eliminación de residuos cuando deseches el embalaje, la batería y el teléfono usado. Llévalos a un punto limpio para que sean reciclados correctamente. No deseches los teléfonos ni las baterías usadas con la basura común.
- Lleva las baterías de litio usadas y que no desees conservar a un lugar previsto para esto. No las tires al cubo de basura.
No deseches teléfonos ni baterías usadas con la basura común.



La batería puede explotar si se sustituye por una de un modelo inadecuado. Desecha las baterías usadas según las instrucciones.



Este símbolo que aparece sobre el producto significa que se trata de un dispositivo cuyo tratamiento al desecharlo está sujeto a la normativa sobre los Residuos de aparatos eléctricos y electrónicos (RAEE).

Limpieza y mantenimiento

- Apaga el teléfono antes de cualquier procedimiento de limpieza o mantenimiento. El cargador debe desenchufarse de la toma. El teléfono y el cargador deben estar desenchufados para evitar cualquier descarga eléctrica o cortocircuito de la batería o el cargador. Cierra las tapas.
- No limpies el teléfono ni el cargador con sustancias químicas (alcohol, benceno), agentes químicos o limpiadores abrasivos para no dañar las piezas ni producir problemas de funcionamiento. El dispositivo puede limpiarse con un paño suave antiestático y ligeramente húmedo o con agua del grifo siguiendo las instrucciones que se indican en la «Información relativa a la estanqueidad».
- No arañes ni alteres el teléfono, ya que las sustancias que contiene la pintura pueden provocar una reacción alérgica. Si esto ocurriera, deja inmediatamente de usar el móvil y consulta con un médico.
- Quita el polvo de la toma de corriente y mantén esta última en un lugar seco para evitar cualquier riesgo de incendio.
- Si el teléfono o uno de sus accesorios no funciona correctamente, contacta con el servicio técnico local.
- No desmontes el dispositivo ni los accesorios tú mismo.

Llamadas de emergencia

En caso de emergencia, si el teléfono está encendido y te encuentras en la zona de cobertura de la red, puedes usarlo para realizar una llamada de emergencia. Sin embargo, puede ser que no sea posible acceder a los números de llamadas de emergencia a través de todas las redes. Nunca debes fiarte únicamente de tu móvil para hacer llamadas de emergencia.

Recomendaciones para disminuir la exposición del usuario a las radiaciones

- Con el fin de reducir la cantidad de radiación recibida, usa el teléfono móvil en zonas con la cobertura móvil de tu operador (en particular, en aparcamientos subterráneos o durante trayectos en tren o en coche).
- Usa el teléfono en condiciones de recepción adecuadas (es decir, con el número máximo de barras de cobertura).

- Usa un kit manos libres.
- Durante las llamadas, aleja el teléfono del vientre de las mujeres embarazadas y del bajo vientre de los adolescentes.
- Los niños y adolescentes deben usar los teléfonos móviles de manera razonable, por ejemplo, evitando las llamadas nocturnas y limitando la frecuencia y duración de estas.

Control parental para la protección de menores de edad

Con el objetivo de proteger a tu hijo o adolescente de contenidos inapropiados en Internet, puedes activar el Control Parental cuando utilices el dispositivo por primera vez o después si así lo quieres. Esta herramienta permite filtrar y limitar el acceso a contenidos prohibidos a los menores de edad, como la violencia o la pornografía.

Introduce la edad del niño y el dispositivo autorizará únicamente los contenidos correspondientes, basándose en las calificaciones de los editores de las aplicaciones.

Al activar posteriormente esta herramienta, se analizarán las aplicaciones ya instaladas y dejarán de estar disponibles, dependiendo de la configuración de edad seleccionada.

Además, puedes decidir bloquear los navegadores.

Para obtener más información, consulta: https://www.crosscall.com/fr_FR/controle-parental.html

Para activar el control parental, desliza dos veces el dedo de arriba abajo por la pantalla con el fin de abrir el menú rápido. Luego, pulsa «Control parental Crosscall». Asimismo, puedes acceder a él desde Ajustes > Control parental Crosscall > Activado.

INFORMACIÓN ADICIONAL

Conformidad

CROSSCALL declara que este dispositivo cumple las recomendaciones fundamentales y otras disposiciones pertinentes de las directivas 2014/53/UE y 2014/30/UE. El texto completo de la Declaración de Conformidad de la UE está disponible en la siguiente dirección de Internet: https://docs.crosscall.com/public/CERTIFICAT/STELLAR-M6_CERTIFICATE-OF-CONFORMITY_INTERNATIONAL.pdf

Restricciones relativas a la banda de 2,4 GHz: Noruega: Este subapartado no se aplica a la zona geográfica situada en un radio de 20 km con respecto al centro de Ny-Ålesund.
Restricciones relativas a la banda de 5 GHz: de conformidad con el artículo 10, apartado 10, de la directiva 2014/53/UE, el envase indica que este equipo radioeléctrico se somete a ciertas restricciones al ser comercializado en Bélgica (BE), Bulgaria (BG), República Checa (CZ), Dinamarca (DK), Alemania (DE), Estonia (EE), Irlanda (IE), Grecia (EL), España, (ES), Francia (FR), Croacia (HR), Italia (IT), Chipre (CY), Letonia (LV), Lituania (LT), Luxemburgo

(LU), Hungría (HU), Malta (MT), Países Bajos (NL), Austria (AT), Polonia (PL), Portugal (PT), Rumanía (RO), Eslovenia (SL), Eslovaquia (SK), Finlandia (FI), Suecia (SE), Reino Unido (UK (NI)), Turquía (TR), Noruega (NO), Suiza (CH), Islandia (IS) y Liechtenstein (LI).

Bandas de frecuencia y potencia

- Banda de frecuencia que usa el equipo radioeléctrico: algunas bandas pueden no estar disponibles en todos los países o regiones. Contactar con el operador local para obtener mayor información.
- Frecuencia máxima de la señal de radio emitida en la banda de frecuencia en que funciona el equipo radioeléctrico: la potencia máxima para todas las bandas es inferior al valor límite más elevado que se indica en la norma armonizada relacionada. Los límites nominales de las bandas de frecuencia y la potencia de transmisión (radiada y/o por conducción) aplicables a este equipo radioeléctrico son los siguientes:

| Bandas | Frecuencia | potencia máxima |
|---------------|-------------------|------------------------|
| GSM850 | 824 MHz-894MHz | 33±2dBm |
| GSM900 | 880MHz-960MHz | 33±2dBm |
| DCS1800 | 1710MHz-1880MHz | 30±2dBm |
| PCS1900 | 1850MHz-1990MHz | 30±2dBm |
| WCDMA Band1 | 1920MHz-2170MHz | 23±2dBm |
| WCDMA Band2 | 1850MHz-1990MHz | 23±2dBm |
| WCDMA Band4 | 1710MHz-2170MHz | 23±2dBm |
| WCDMA Band5 | 824 MHz-894MHz | 23±2dBm |
| WCDMA Band8 | 880MHz-960MHz | 23±2dBm |
| LTE Band1 | 1920MHz-2170MHz | 23±2dBm |
| LTE Band2 | 1850MHz-1990MHz | 23±2dBm |
| LTE Band3 | 1710MHz-1880MHz | 23±2dBm |
| LTE Band4 | 1710MHz-2170MHz | 23±2dBm |
| LTE Band5 | 824 MHz-894MHz | 23±2dBm |
| LTE Band7 | 2500MHz-2690MHz | 23±2dBm |
| LTE Band8 | 880MHz-960MHz | 23±2dBm |
| LTE Band12 | 699MHz-746MHz | 23±2dBm |
| LTE Band20 | 791MHz-862MHz | 23±2dBm |
| LTE Band28 | 703MHz-803MHz | 23±2dBm |
| LTE Banda 32 | 1452MHz-1496MHz | Solo DL |
| LTE Band66 | 1710MHz-2200MHz | 23±2dBm |
| LTE Band68 | 698MHz-783MHz | 23±2dBm |
| LTE Banda 38 | 2570MHz-2620MHz | 23±2dBm |
| LTE Banda 39 | 1880MHz-1920MHz | 23±2dBm |
| LTE Banda 40 | 2300MHz-2400MHz | 23±2dBm |
| LTE Band41 | 2496MHz-2690MHz | 23±2dBm |
| LTE Band42 | 3400MHz-3600MHz | 23±2dBm |
| LTE Band43 | 3600MHz-3800MHz | 23±2dBm |
| LTE Band48 | 3550MHz-3700MHz | 23±2dBm |

| | | |
|-----------------|-----------------|-------------|
| NR FDD Band n1 | 1920MHz-2170MHz | 23±2dBm |
| NR FDD Band n2 | 1850MHz-1990MHz | 23±2dBm |
| NR FDD Band n3 | 1710MHz-1880MHz | 23±2dBm |
| NR FDD Band n5 | 824 MHz-894MHz | 23±2dBm |
| NR FDD Band n7 | 2500MHz-2690MHz | 23±2dBm |
| NR FDD Band n8 | 880MHz-960MHz | 23±2dBm |
| NR FDD Band n20 | 791MHz-862MHz | 23±2dBm |
| NR FDD Band n28 | 703MHz-803MHz | 23±2dBm |
| NR FDD Band n75 | 1432MHz-1517MHz | Solo DL |
| NR TDD Band n38 | 2570MHz-2620MHz | 23±2dBm |
| NR TDD Band n40 | 2300MHz-2400MHz | 23±2dBm |
| NR TDD Band n41 | 2496MHz-2690MHz | 25,5 ±2 dBm |
| NR TDD Band n48 | 3550MHz-3700MHz | 23±2dBm |
| NR TDD Band n77 | 3300MHz-4200MHz | 23±2dBm |
| NR TDD Band n78 | 3300MHz-3800MHz | 25,5 ±2 dBm |
| Bluetooth | 2402MHz-2480MHz | <10 dBm |
| Wi-Fi 2.4G | 2402MHz-2482MHz | <20 dBm |
| Wi-Fi 5G | 5170MHz-5835MHz | <20 dBm |
| Wi-Fi 6G | 5945MHz-7125MHz | <20 dBm |
| NFC | 13,56MHz | <42 dBuA/m |

Información relativa a los accesorios y softwares

Recomendamos el uso de los accesorios siguientes:

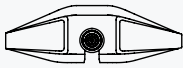
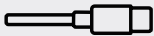
| | | |
|---|---------------------------------|---------------------|
|  | Crosscall ref: 1906180199077 | X-BLOCKER |
|  | Crosscall ref: 1909140199976 | USB-C / USB-C 1m |

La versión del software del producto es N2102.XXX (o X=0 a 9, A a Z, que representan las actualizaciones relativas a la experiencia del usuario, las correcciones de seguridad Google, etc.). El fabricante publica actualizaciones del software para corregir los fallos o mejorar las funciones tras el lanzamiento del producto. Se han verificado todas las versiones del software que publica el fabricante y siempre cumplen la normativa aplicable.

El usuario no tiene acceso a ninguno de los parámetros de radiofrecuencia (por ejemplo, la banda de frecuencia y la potencia de salida) y, por lo tanto, no puede modificarlos. La información más reciente relativa a los accesorios y softwares se encuentra disponible en la Declaración de conformidad que se puede consultar en la página https://www.crosscall.com/fr_FR/userguides

Tasa de absorción específica (SAR)

Este dispositivo cumple las directivas relativas a la exposición a las radiofrecuencias cuando se usa cerca de la cabeza o a una distancia mínima de 5 mm del cuerpo. De conformidad con las directivas de la ICNIRP (Comisión internacional para la protección contra las radiaciones no ionizantes), el límite SAR de media es de 2 W/kg para la cabeza y el tronco y de 4 W/kg para las extremidades en un tejido celular de 10 g que absorbe la mayoría de las frecuencias.

Valores máximos para este modelo:

SAR cabeza: 0,92 (W/kg) ==> valor límite permitido: 2 (W/kg)

SAR cuerpo: 1,06 (W/kg) ==> valor límite permitido: 2 (W/kg)

SAR extremidades: 1,93 (W/kg) ==> valor límite permitido: 4 (W/kg)

Propiedad intelectual

Este equipo está reservado a un uso privado. El hecho de copiar discos compactos o descargar música, vídeos o fotos para venderlas o para cualquier otro propósito comercial puede constituir una infracción de la ley sobre la Propiedad intelectual. Puede ser necesario disponer de una autorización para copiar o grabar todo o parte de un documento, un libro y/o una presentación que estén sujetos a la ley de Propiedad intelectual. Infórmate sobre todas las leyes aplicables relativas a la grabación y el uso de dicho contenido en tu país y jurisdicción.

ANEXO

Información importante

Para ofrecerte una experiencia óptima, el móvil se conecta con regularidad a servidores web y de correo electrónico. Esto, automática e inevitablemente, produce intercambios de datos susceptibles de facturarse de manera adicional a su tarifa habitual o descontarse de su tarifa de prepago.

Para evitar cualquier problema de facturación relacionado con servicios que necesitan Internet, te recomendamos encarecidamente que optes por un contrato adaptado que comprenda un acceso ilimitado a la internet y el correo electrónico. Asimismo, evita modificar los parámetros preestablecidos. Si lo deseas, puedes conectarte a una red de wifi para mejorar la velocidad y eficacia. Te recomendamos, en particular, que uses una red wifi para ver vídeos o películas en streaming o descargar juegos, vídeos o películas.

Eliminación de datos (ajustes de fábrica)

Para restablecer la configuración predeterminada, en el Menú del teléfono, haz clic en **Ajustes > Sistema > Opciones de restablecimiento > Eliminar todos los datos (restablecer a la configuración de fábrica).**

Antes de restablecer el dispositivo, asegúrate de haber hecho una copia de seguridad de todos los datos importantes que contiene.



Este procedimiento eliminará todos los datos de la memoria interna del teléfono.

En este menú, también puedes restablecer solo tus preferencias o el wifi, los datos móviles y el Bluetooth®.

Condiciones de la garantía

El teléfono y los accesorios que se encuentran en la caja están garantizados contra cualquier defecto o mal funcionamiento que pueda ocurrir debido a su diseño o fabricación o cualquier defecto del material, en condiciones normales de uso, durante el período de validez de la garantía (disponible junto con las condiciones generales de SPV en www.crosscall.com > **Asistencia** > **Garantía**) válida a partir de la fecha de compra del teléfono, como figura en la factura original. La garantía comercial llega a su fin de pleno derecho al cabo de este plazo. El período de disponibilidad de repuestos imprescindibles para el uso de nuevos productos es de diez (10) años a partir de la fecha de finalización de la comercialización del producto.

Para obtener más información sobre las condiciones de garantía, visite www.crosscall.com > **Asistencia** > **Garantía**.

Antes de contactar con el Servicio posventa, te recomendamos que sigas las instrucciones siguientes:

- Carga completamente la batería.
- Actualiza el software o restaura la configuración de fábrica para formatear el teléfono.

ADVERTENCIA: se perderán definitivamente TODOS los datos del usuario del teléfono (contactos, fotos, mensajes, archivos y aplicaciones descargadas). Antes de proceder a restablecerlo, te recomendamos encarecidamente que realices una copia de seguridad completa de los datos del teléfono.

En caso de que el teléfono presente un problema que impida cualquier uso normal, debes confiarlo a nuestro Servicio posventa. El teléfono no será reparado ni sustituido si las marcas registradas o los números de serie (IMEI) se han retirado o modificado o si no se presenta el resguardo de la compra o este está ilegible.

Si se confirma la falta de conformidad o el vicio, el teléfono se sustituirá o reparará de manera integral o parcial. Esta garantía cubre los costes de los recambios y la mano de obra.

Antes de enviar el teléfono a nuestro Servicio posventa, te recomendamos que:

- apuntes y conserves el IMEI en un lugar seguro (*);
- retires la tarjeta SD y la tarjeta SIM;
- guarda todos los datos personales. El centro de reparaciones puede necesitar restablecer el teléfono.

(*) El código IMEI es el número de serie que permite identificar el dispositivo y hacer el seguimiento del servicio posventa. Existen varias maneras de encontrar el código IMEI:

- Escribir *#06# en el teclado del teléfono;
- Verificar el envase del teléfono;

- En la parte trasera del teléfono y según el modelo, el IMEI puede figurar en una etiqueta o estar grabado en la bandeja de la tarjeta SIM del dispositivo.

Documentos e información que se deben adjuntar al envío del teléfono a nuestro Servicio posventa:

- La copia de la factura, que indica la fecha de compra, el tipo de producto y el nombre del distribuidor;
- El número IMEI del teléfono;
- Una descripción del defecto del teléfono.

Te invitamos a consultar las condiciones generales de servicio disponibles en el sitio web de Crosscall en la dirección siguiente: **www.crosscall.com**

El STELLAR-M6 ha sido fabricado en Francia y ensamblado en China

Creado e importado por:

CROSSCALL - 245 Rue Paul Langevin 13290 Aix-en-Provence - FRANCIA.

VERFÜGBARE INTERNATIONALE VERSIONEN

INHALTSVERZEICHNIS

VORTEILE DES STELLAR-M6

| | |
|---------------------|-----|
| Leistungsstark..... | 153 |
| Verbunden..... | 153 |
| Ergonomisch..... | 154 |
| Langlebig..... | 154 |

GESAMTÜBERSICHT ÜBER DAS TELEFON

| | |
|-------------------------------|-----|
| Übersicht über das Gerät..... | 155 |
| X-LINK™..... | 156 |
| X-BLOCKER..... | 156 |

INBETRIEBNAHME DES STELLAR-M6

| | |
|---|-----|
| Einlegen der SIM-Karte..... | 157 |
| Ein- und Ausschalten des Telefons..... | 158 |
| Tipps und Vorsichtsmaßnahmen zum Aufladen Ihres Akkus und Informationen zu den Spezifikationen der Ladekapazitäten und den kompatiblen Ladegeräten..... | 158 |

TOUCHSCREEN, SYSTEMSTEUERUNG UND TASTEN DES STELLAR-M6

| | |
|---------------------------------|-----|
| Bedienung des Touchscreens..... | 160 |
| Systemsteuerung..... | 162 |
| Telefontasten..... | 163 |

BEDIENUNG DES TELEFONS

| | |
|---|-----|
| Anrufe..... | 165 |
| Kontakte..... | 166 |
| Nachrichten..... | 166 |
| Kamera und QR-Code-Leser..... | 167 |
| Galerie..... | 167 |
| Dateien übertragen: Telefon zu PC oder PC zu Telefon..... | 168 |
| Dateien übertragen: Telefon auf Telefon..... | 169 |
| SIM-Karten-Verwaltung und eSIM-Funktion..... | 170 |
| Mobile Daten..... | 171 |
| Browser..... | 171 |
| E-Mail..... | 171 |
| Energiesparmodus Akku..... | 172 |
| Zurücksetzen des Telefons..... | 173 |
| Systemupdates..... | 173 |

PERSONALISIERUNG DES TELEFONS

| | |
|-----------------------------------|-----|
| Startbildschirm..... | 173 |
| Shortcuts zu den Anwendungen..... | 174 |
| Ton..... | 174 |
| Benachrichtigungen..... | 175 |
| Datum und Uhrzeit..... | 175 |
| Sprachen..... | 175 |

TRICKS UND SHORTCUTS

Bedienung des STELLAR-M6 im Regen oder unter Wasser 175

Anpassung des STELLAR-M6 an Ihre Nutzungsanforderungen 176

Displayfunktionen 177

NFC 179

Akku teilen 179

Ladeanimation 179

Anbringen der Sicherheitsschlaufe 179

Taschenrechner 180

DIE CROSSCALL ANWENDUNGEN

X-SENSOREN 180

X-STORY..... 181

X-CAMP 182

STÖRUNGSBEHEBUNG

SICHERHEITSMASSNAHMEN

Allgemeine Sicherheitsinformationen 187

Informationen zur Dichtigkeit 189

Medizinische Geräte 190

Verkehrssicherheit..... 190

Stromversorgung und Laden 191

Gehörschutz..... 192

Umweltschutz 192

Reinigung und Wartung 193

Notrufe 193

Empfehlungen zur Verringerung der Strahlenbelastung des Nutzers 193

Elterliche Kontrolle zum Schutz Minderjähriger 194

ZUSÄTZLICHE INFORMATIONEN

Konformität 194

Frequenzbänder und Leistung 195

Informationen über Zubehör und Software 196

SPEZIFISCHE ABSORPTIONSRATE (SAR) 197

Urheberrechte..... 197

ANHANG

Wichtige Informationen..... 197

Daten löschen (Werkseinstellung)..... 197

Garantiebedingungen..... 198

Vielen Dank, dass Sie sich für CROSSCALL und den Kauf dieses Smartphones entschieden haben.

Diese Bedienungsanleitung hilft Ihnen dabei, sich mit Ihrem neuen Gerät vertraut zu machen.

VORTEILE DES STELLAR-M6

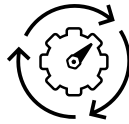

Leistungsstark

Das STELLAR-M6 enthält Technologien, die seine Beständigkeit gegenüber zukünftigen Entwicklungen und der schrittweisen Einführung neuer Infrastrukturen garantieren. Es ermöglicht die reibungslose Nutzung zahlreicher Geschäftsanwendungen (Qualcomm Octocore, 6 GB RAM, 128 GB Flash-Speicher). Der Nutzer kann so beruhigt arbeiten, ohne in Schwierigkeiten zu geraten, insbesondere bei der Face-to-Face Interaktion.



Verbunden

Im Laufe des Tages ist das STELLAR-M6 besonders sicher für Benutzer, die viel unterwegs sind und viele Informationen austauschen, seien es Sprachnachrichten oder Daten. Seine Technologie (Wi-Fi 6/6E, Download bis zu 1,6 Gb pro Sekunde) ist für den Benutzer völlig transparent und optimiert die Verbindungen sowohl beim Senden als auch beim Empfangen. Die Leistungsfähigkeit der Netzwerkkonnektivität des STELLAR-M6 zeigt sich besonders in schlecht abgedeckten Gebieten, Gebäudekomplexen wie großen Lagerhallen mit technischen Wi-Fi oder privaten Netzwerken.





Ergonomisch

Das STELLAR-M6 verfügt über zahlreiche Designdetails, die die auch unterwegs eine bequeme Bedienung ermöglichen, selbst mit nassen Fingern oder Handschuhen. Dank seines optimierten Formats (6,1" (19,5:9)) ermöglicht es die mühelose Bedienung mit einer Hand (rutschfester Griff, 80% der Displayfläche mit dem Daumen bedienbar). So bleibt die zweite Hand immer verfügbar, um während der Arbeit Lasten zu tragen, Formulare zu unterschreiben oder ein Tutorial anzusehen. Zu den Funktionen, die die Reaktionsschnelligkeit während der Arbeit unterstützen, gehört auch eine farblich anpassbare Benachrichtigungs-LED. So können laufende Tätigkeiten unterbrechungsfrei fortgesetzt werden, ohne dass der Nutzer Informationen verpasst.



Langlebig*

Mit seinen fließenden Konturen sieht das STELLAR-M6 nicht nur elegant aus, es ist zugleich auch ein Smartphone, das auch einer nicht vorhersehbaren intensiven Nutzung (35 Stunden Gesprächszeit, 400 Stunden im Standby-Modus) gewachsen, ein besonderer Vorteil im Kontakt mit der Öffentlichkeit. Außerdem benötigt es dank seiner Robustheit (sturzfest aus 1,5 m Höhe, Militärstandard MIL-STD-810H, IP68) unter normalen Bedingungen keine zusätzliche Hülle, wodurch sich das Gesamtgewicht verringert und Kosten bei der Nutzung gespart werden.

*Während der Garantiezeit übernimmt CROSSCALL den Austausch des defekten Akkus, wenn die folgenden 2 kumulativen Bedingungen erfüllt sind: Die Kapazität des Akkus ist kleiner oder gleich 70% und die Anzahl der vollständigen Ladezyklen ist kleiner oder gleich 850.

GESAMTÜBERSICHT ÜBER DAS TELEFON

Übersicht über das Gerät

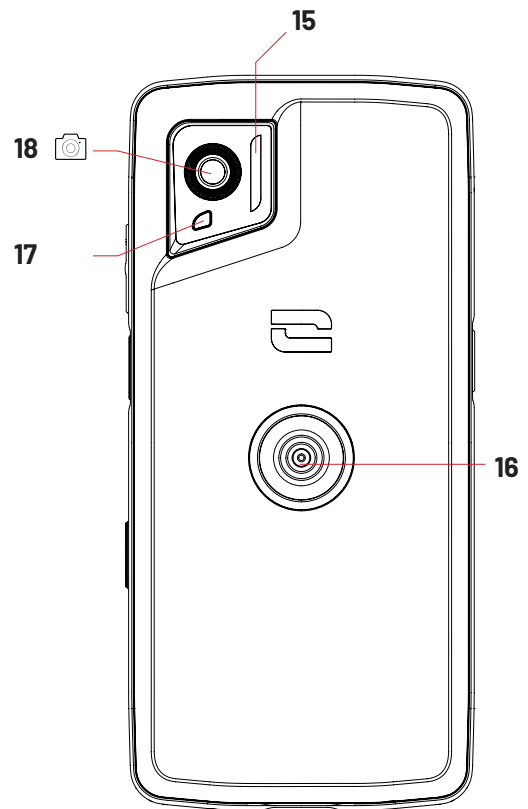
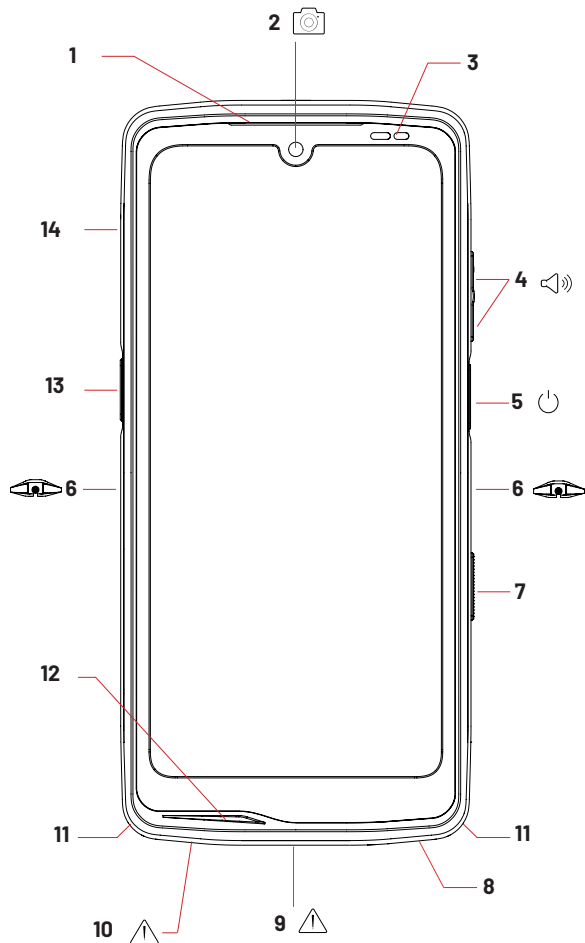

1. Lautsprecher
2. Kamera vorne 8MP
3. Helligkeits- und Näherungssensor
4. Lautstärketaste +/-
5. Ein-/ Aus-Taste und Fingerabdruckleser
6. Einkerbungen für X-BLOCKER
7. Programmierbare Taste Nr. 2
8. Lautsprecher
9. USB-C-Anschluss (Dichtungskappe gut schließen!)
10. Öffnung zur Dichtigkeitsprüfung (keine

- Gegenstände einführen)
11. Durchführung für die Sicherheitsschleife
12. Mikrofon
13. Programmierbare Taste Nr. 1
14. Schubfach für SIM-Karten
15. Blitz / Taschenlampe
16. X-LINK™* (Befestigen / Laden / Datenübertragen)
17. Benachrichtigungs-LED
18. Kamera hinten

*Technologie SPS Inc.

X-LINK™*

DAS SMARTE MAGNETISCHE BEFESTIGUNGSSYSTEM

Mit diesem Magnetverbinder auf der Rückseite lässt sich das Telefon mit einem Handgriff befestigen und mit dem exklusivem X-LINK™*Zubehör verbinden. Je nach verwendetem Zubehör kann X-LINK™* auch zum Laden des Telefon und/oder zur Übertragung von Daten verwendet werden.

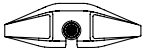
X-BLOCKER

VERSTÄRKTES MECHANISCHES BEFESTIGUNGSSYSTEM

In Situationen, die maximalen Halt erfordern, bietet dieses mit Ihrem Mobiltelefon gelieferte exklusive Zubehör die sichere Befestigung (Abreißkraft 20 kg) des Mobiltelefons mit den kompatiblen Zubehörteilen. Es lässt sich ganz einfach an den seitlichen Einkerbungen Ihres Mobiltelefons befestigen. Die Silikonbeschichtung reduziert Vibrationen, die durch Stöße verursacht werden können.

Vergewissern Sie sich vor jeder Aktivität, dass der X-BLOCKER ordnungsgemäß in die beiden Einkerbungen eingerastet ist.

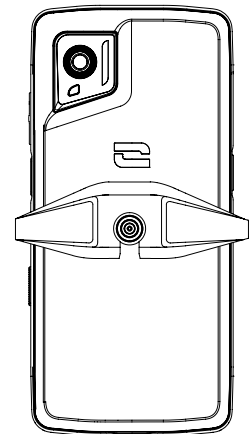
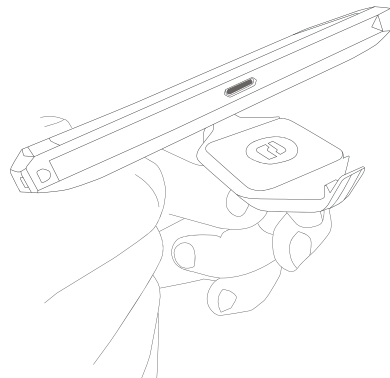
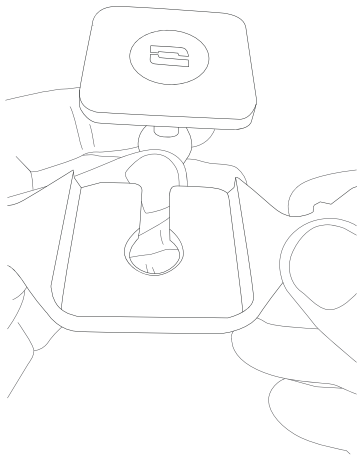

Das gesamte mit X-LINK™* und dem X-BLOCKER kompatible Zubehör finden Sie auf www.crosscall.com

INBETRIEBNAHME DES STELLAR-M6

Einlegen der SIM-Karte

1. Stellen Sie sicher, dass Ihr Gerät ausgeschaltet ist. Sollte dies nicht der Fall sein, schalten Sie es durch Drücken der Ein-/Aus-Taste aus.
2. Öffnen das SIM-Kartenfach mithilfe des SIM-Karten-Auswurfwerkzeugs in der Umschlagklappe der Bedienungsanleitung, indem Sie es in die dafür vorgesehene Öffnung einführen.

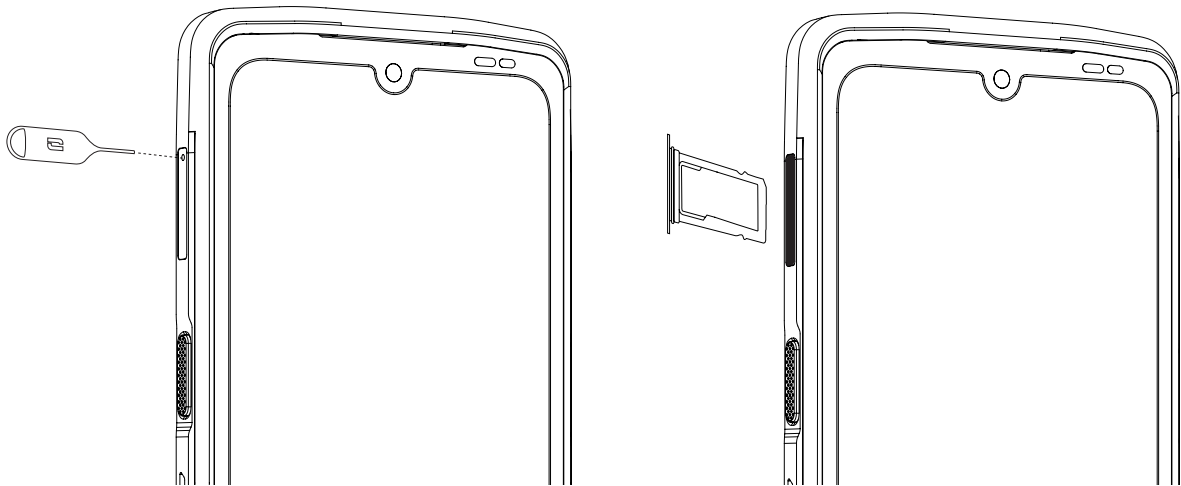

3. Ziehen Sie das Schubfach vollständig heraus.
4. Sie können 2 Nano-SIM-Karten in Ihr Smartphone einlegen.

Um eine optimale Kompatibilität mit den Diensten des Netzbetreibers zu gewährleisten, legen Sie Ihre erste SIM-Karte in das erste Fach ein, das Sie an der Markierung „SIM 1“ erkennen können.

Achtung: Achten Sie darauf, die SIM-Karte so einzulegen, dass die Metallseite zu Ihnen zeigt und die „abgeschnittene“ Ecke Ihrer Karte in der oberen linken Ecke des Fachs positioniert ist.

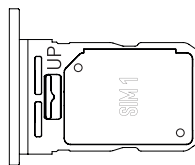

Bei Bedarf kann eine zweite SIM-Karte in das zweite Fach auf der Rückseite des Schubfachs eingelegt werden, das Sie an der Aufschrift „SIM 2“ erkennen können.

Achtung: Achten Sie darauf, die SIM-Karte so einzulegen, dass die Metallseite zu Ihnen zeigt und die „abgeschnittene“ Ecke Ihrer Karte in der oberen linken Ecke des Fachs positioniert ist.

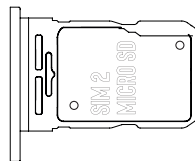

5. Setzen Sie das Schubfach wieder in das Telefon.
 - a. Überprüfen Sie, ob die Karten korrekt ausgerichtet sind.
 - b. Achten Sie darauf, dass das Schubfach beim Einsetzen genau mit dem Schlitz des Telefons ausgerichtet ist.
 - c. Führen Sie das Schubfach ein und drücken Sie sie hinein.

Achtung: Um die Dichtigkeit des Telefons zu gewährleisten, darauf achten, dass das Schubfach vollständig eingeschoben und eingerastet ist.

Ein- und Ausschalten des Telefons

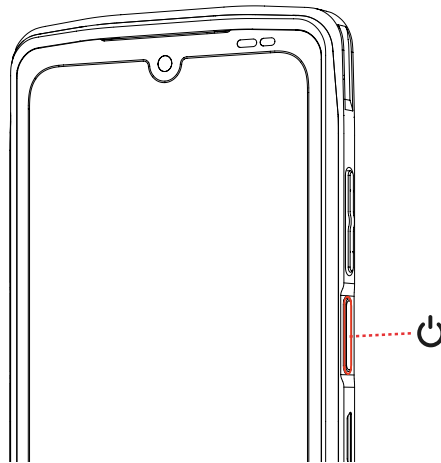



Drücken Sie lange auf die **Ein-/Aus-Taste** des Telefons und warten Sie ein einige Sekunden, bis sich das Display einschaltet.

Wenn Sie Ihr Telefon zum ersten Mal einschalten oder nach dem Rücksetzen der Daten folgen Sie bitte den Anweisungen, die auf dem Display angezeigt werden, um Ihr Gerät zu konfigurieren.

Nach dem Einschalten des Telefons kann diese Taste auch für folgende Funktionen verwendet werden:

- Sperren/Entsperren des Touchscreens durch kurzes Drücken
- Aktivieren der Sprachunterstützung durch langes Drücken

Um Ihr Telefon auszuschalten, neu zu starten oder auf Notrufe zuzugreifen, müssen Sie standardmäßig die Ein-/ Aus-Taste und die Lautstärketaste + gleichzeitig gedrückt halten.

Wenn Sie nur die Ein-/Aus-Taste gedrückt halten möchten, um Ihr Telefon auszuschalten, wechseln Sie zu **Einstellungen**  > **System**  > **Gesten**  > **Langes Drücken der Ein-/Aus-Taste**.

Tipps und Vorsichtsmaßnahmen zum Aufladen Ihres Akkus und Informationen zu den Spezifikationen der Ladekapazitäten und den kompatiblen Ladegeräten

1. Verbinden Sie das Kabel und das Netzteil über den USB-C-Anschluss. Öffnen Sie dann die Dichtungskappe des Telefons und schließen Sie das andere Ende des Kabels an den USB-C-Anschluss Ihres Telefons an.
2. Schließen Sie den Netzadapter (nicht im Lieferumfang enthalten) an eine Steckdose an.
3. Wenn der Akku vollständig aufgeladen ist, das Telefon vom Ladegerät trennen. Trennen Sie zuerst das Ladegerät von dem Gerät und ziehen Sie dann den Stecker aus der Steckdose.

Um einen vorzeitigen Verschleiß des Akku Ihres Smartphones zu vermeiden, sollten Sie bei jedem Ladezyklus die bewährten Nutzungsregeln beachten. Laden Sie Ihren Akku

deshalb besser auf, sobald er 20% erreicht hat, und vermeiden Sie es, ihn über 80% hinaus zu laden, anstatt vollständige Ladezyklen (von 0 bis 100%) durchzuführen.

Sie können den Ladevorgang automatisch bei 80% beenden, indem Sie die Option „Auf 80% begrenzter Ladevorgang“ wählen, die Sie im Menü „Einstellungen > Akku > Optimierung der Akkulaufzeit“ finden.



Die vom Ladegerät gelieferte Leistung muss zwischen mindestens 5 Watt, die für die Funkanlage erforderlich sind, und höchstens 10 Watt liegen, um die maximale Ladegeschwindigkeit zu erreichen.

Dieses Gerät verwaltet die Schnellladung durch die Stromversorgung über den USB-Anschluss.

 Zum Laden des Telefons die X-LINK™-Magnetverbindung und den USB-Anschluss niemals gleichzeitig benutzen, da dies zu einer Verkürzung der Lebensdauer des Zubehörs Ihres Telefons führen kann.

 Der Akku ist in das Telefon integriert und kann nicht entnommen werden. Nehmen Sie den Akku nicht selbst aus dem Telefon.

- Verwenden Sie ausschließlich für Ihr Telefon zugelassene und mit ihm kompatible Ladegeräte und Kabel. Die Nutzung von nicht zugelassenen Ladegeräten oder Kabeln kann zur Explosion des Akkus oder zur Beschädigung des Telefons führen.
- Das Telefon während des Ladevorgangs nicht benutzen.. Das Telefon und den Stromadapter nicht abdecken.
- Ein unsachgemäßer Anschluss des Ladegeräts kann zu schweren Schäden an Ihrem Telefon führen. Jede Beschädigung aufgrund einer unsachgemäßen Nutzung ist von der Garantie ausgeschlossen.
- Trennen Sie das Ladegerät von der Steckdose, wenn das Telefon nicht geladen wird.
- Das Telefon schaltet sich möglicherweise nicht sofort ein, wenn Sie einen leeren Akku aufladen. Nach einer gewissen Ladezeit schaltet sich das Telefon normal ein.
- Wenn die Wechselstromversorgung(CA) schwach ist, kann sich die Ladezeit verlängern.
- Wenn Sie andere Ladegeräte wie z. B. Computer verwenden, kann sich die Ladezeit verlängern.
- Die Ladezeit kann je nach Umgebungstemperatur und der verbleibenden Akkuladung variieren.
- Bei Temperaturen von 0°C bis 40°C lässt sich das Telefon sicher aufladen. Das Laden bei Temperaturen unter 0°C oder über 40°C kann die Akkuleistung beeinträchtigen und seine Lebensdauer verkürzen. Längeres Laden bei extremen Temperaturen schadet dem Akku.
- Während des Ladevorgangs können sich das Telefon und das Ladegerät erhitzen. Dies ist normal und sollte die Lebensdauer bzw. die Leistungen des Telefons nicht

beeinträchtigen. Sollte sich der Akku stärker als gewöhnlich erwärmen, stoppen Sie den Ladevorgang. Legen Sie Ihr Telefon an einen kühlen Ort und lassen Sie es abkühlen. Vermeiden Sie den längeren Kontakt zur Oberfläche Ihres Telefons, wenn es sich erwärmt.

i Die Funktionen des Geräts variieren entsprechend Ihres Standorts, Ihrer Sprache, Ihres Anbieters und des Modells. Dieses Gerät unterstützt die OTG-Funktion. Bitte verwenden Sie ein Standard-OTG-Datenkabel.

TOUCHSCREEN, SYSTEMSTEUERUNG UND TASTEN DES STELLAR-M6

Meistern Sie die Bedienung Ihres Telefons und seiner Anwendungen in wenigen einfachen Schritten.

Bedienung des Touchscreens

Antippen

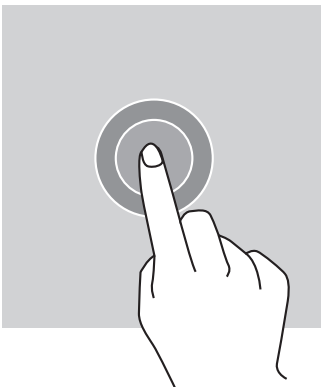

Um eine Anwendung zu öffnen, ein Menüelement auszuwählen, eine Touchscreen-Taste zu drücken oder ein Zeichen über dieBildschirmtastatur einzugeben, tippen Sie mit Ihrem Finger auf das Element.

Langes Drücken

Legen Sie Ihren Finger auf ein Element oder auf das Display und halten Sie ihn zwei Sekunden lang gedrückt, um die verfügbaren Optionen aufzurufen.

Wischen

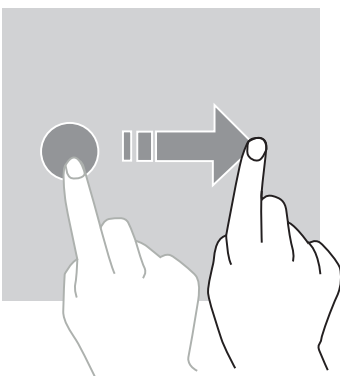

Wischen Sie auf dem Start- oder Anwendungsbildschirm mit dem Finger nach links oder rechts, um weitere Seiten anzuzeigen.



Wischen Sie mit dem Finger nach oben oder unten, um eine Webseite oder eine Liste von Elementen durchzuscrollen.

Verschieben

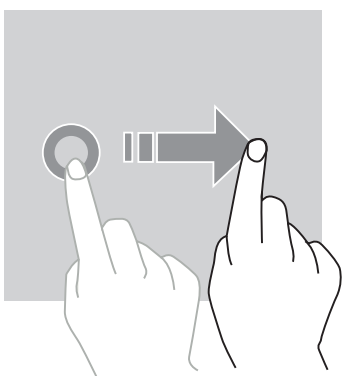

Um ein Element zu verschieben, legen Sie Ihren Finger darauf, halten Sie es gedrückt und verschieben Sie es an die gewünschte Stelle.

Bewegungen mit zwei Fingern

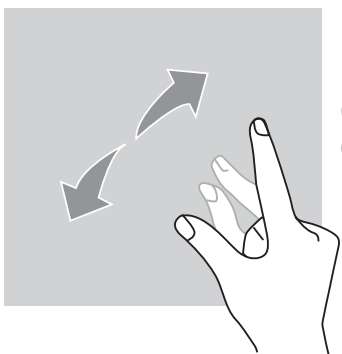

Führen Sie zunächst zwei Finger zusammen und bewegen Sie sie dann auseinander, um einen Teil einer Webseite, einer Karte oder eines Bildes zu vergrößern.

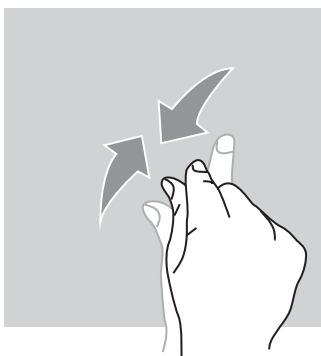



Führen Sie die Finger zusammen, um zu verkleinern.

Systemsteuerung

Ihr Smartphone bietet zwei Modi für die Systemsteuerung:

- Drei-Tasten-Navigation
- Navigation mit Gesten

Standardmäßig ist die Drei-Tasten-Navigation eingestellt. Um die Bedienung über Gesten einzurichten, gehen Sie auf:

Einstellungen  > System  > Gesten  > Systemsteuerung > Bedienung über Gesten

Startseite/Sprachassistent

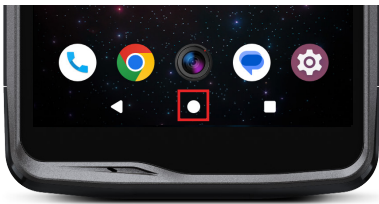

Tippen Sie auf einer beliebigen Seite Ihres Smartphones auf den Kreis in der Mitte des Displays, um zum Startbildschirm zurückzukehren

Ein langer Druck auf diese Taste aktiviert den Google Sprachassistenten.

Zurück

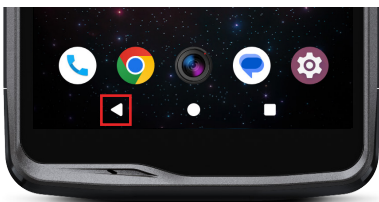

Tippen Sie auf einer beliebigen Seite Ihres Smartphones auf das Dreieck unten links auf dem Display, um zur vorherigen Seite zurückzukehren.

Offene Anwendungen

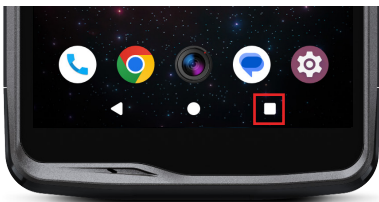

Tippen Sie auf einer beliebigen Seite Ihres Smartphones auf das Quadrat unten rechts auf dem Display und navigieren Sie zu dem Ort, an dem alle offenen Anwendungen gespeichert sind.

Menü der Telefonanwendungen

Alle auf Ihrem Telefon installierten Anwendungen sind im Menü Ihres Geräts verfügbar.

So greifen Sie von Ihrem Startbildschirm aus darauf zu:

1. Wischen Sie von unten nach oben über das Display.
2. Scrollen Sie durch die verfügbaren Anwendungen, indem Sie mit dem Finger von unten nach oben über das Display wischen und auf die Anwendung tippen, auf die Sie zugreifen möchten.
3. Wischen Sie mit Ihrem Finger nach unten oder drücken Sie die Startttaste (Kreis unten in der Mitte des Displays), um das Menü zu schließen.

Benachrichtigungszentrale

Sie können von jeder Bildschirmansicht Ihres Telefons auf Ihre erhaltenen Benachrichtigungen zugreifen.

1. Um das Benachrichtigungsfenster zu öffnen, wischen Sie von oben nach unten über das Display. Die Liste Ihrer Benachrichtigungen wird angezeigt.
2. Scrollen Sie durch diese Liste, um alle Ihre Benachrichtigungen anzusehen und tippen Sie auf die erhaltenen Benachrichtigungen, um sie im Detail anzuzeigen. Sobald die Benachrichtigung gelesen wurde, verschwindet sie automatisch.
3. Sie können Benachrichtigungen auch löschen, ohne sie anzusehen. Schieben Sie dazu die Benachrichtigung nach links oder rechts. Um alle Benachrichtigungen auf einmal zu löschen, wählen Sie **Alle löschen**.
4. Wischen Sie von unten nach oben über das Display oder drücken Sie die Starttaste (runder Kreis unten in der Mitte des Bildschirms), um die Benachrichtigungszentrale zu schließen.

Schnellkonfigurationsfenster

Sie können von jeder Bildschirmansicht Ihres Telefons auf das Schnellkonfigurationsfenster zugreifen, das es Ihnen ermöglicht, die wichtigsten Einstellungen Ihres Telefons ganz einfach anzuzeigen und zu ändern.

1. Um das Schnellkonfigurationsfenster zu öffnen, wischen Sie von oben nach unten über das Display. So gelangen Sie zu den ersten Einstellungen, die im Schnellkonfigurationsfenster Ihres Telefons verfügbar sind.
2. Wischen Sie erneut von oben nach unten über das Display, um alle in diesem Schnellkonfigurationsfenster verfügbaren Einstellungen zu einzusehen.
3. Tippen Sie auf eine Einstellung, um sie zu aktivieren / deaktivieren. Die ausgegrauten Einstellungen sind deaktiviert. Wenn Sie mehr Optionen zu einer Einstellung anzeigen lassen möchten, halten Sie die Einstellung gedrückt.
4. Wischen Sie von unten nach oben über den Bildschirm oder drücken Sie die Starttaste (runder Kreis unten in der Mitte des Displays), um das Schnellkonfigurationsfenster zu schließen.

Sie können die gewünschten Einstellungen hinzufügen, löschen oder verschieben, indem Sie auf den kleinen Bleistift unten rechts im Schnellkonfigurationsfenster klicken. 

- Um eine Einstellung zu verschieben, halten Sie diese gedrückt und schieben Sie sie an die gewünschte Stelle.
- Um eine Einstellung hinzuzufügen, ziehen Sie sie aus dem Bereich „nach oben verschieben Sie die Kacheln, um sie hinzuzufügen“.
- Um eine Einstellung zu löschen, schieben Sie diese nach unten bis zum Bereich „verschieben Sie die Kacheln hierhin, um sie zu löschen“.

Telefontasten

Ein-/Aus-Taste und Display sperren/entsperren

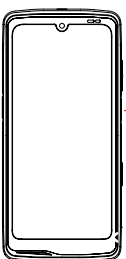



Diese Taste ermöglicht hauptsächlich:

- den Sprachassistenten von Google zu aktivieren
- das Telefon mit einem kurzen Druck zu sperren/entsperren
- Ihr Telefon einzuschalten / auszuschalten / neu zu starten, wenn Sie die Aktivierung dieser Funktionen durch langes Drücken einstellen

- Drücken Sie die Ein-/Aus- Taste, um das Display manuell zu sperren.
- Drücken Sie die Ein-/Aus- Taste, um das Display wieder einzuschalten, und wischen Sie mit dem Finger nach oben über das Display, um es zu entsperren

Das Telefon wird automatisch gesperrt und schaltet nach einer bestimmten Zeit der Inaktivität in den Standby-Modus, um den Stromverbrauch zu senken und unbeabsichtigte Aktionen zu vermeiden.

Um die Zeit für den automatischen Standby-Modus einzustellen gehen Sie in: **Einstellungen**  > **Anzeige**  > **Zeit bis zum Wechsel in Standby-Modus** und wählen Sie gewünschte Dauer.

Programmierbare Tasten

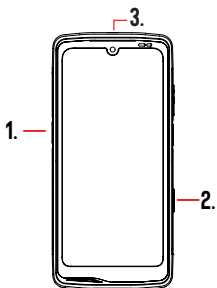



Ihr STELLAR-M6 verfügt über drei programmierbare Tasten (Nr. 1 und Nr. 2 und SOS), die auf zwei verschiedene Arten verwendet werden können:

- entweder durch LANGES Drücken
- oder durch 3-maliges KURZES Drücken schnell nacheinander.

Mit dieser Konfiguration können Sie zwei Funktionen pro Taste einrichten, d. h. insgesamt 6.

Diese Tasten sind standardmäßig voreingestellt, können aber nach Belieben geändert werden.

Gehen Sie dazu folgendermaßen vor:

- Gehen Sie in das Menü **Einstellungen**  > **Tasten**  > und wählen Sie die Aktion der Taste, die Sie konfigurieren möchten (dreimaliges Drücken oder langes Drücken).
- Für jede Aktion können Sie:
 - Eine bestimmte Telefonnummer anrufen
 - Eine Anwendung auf Ihrem Telefon (Kamera, Taschenlampe usw.) starten
 - Einen Modus aktivieren/deaktivieren (Handschuhmodus, "Bitte nicht stören"-Modus)

Lautstärketaste +/-

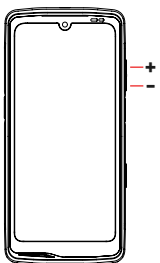

Mit dieser Taste, die aus einer + und einer - Taste besteht, können Sie die Lautstärke Ihrer Anrufe und Benachrichtigungen durch einfaches Umschalten zwischen 3 Modi konfigurieren:

- Ruftonmodus
- Vibrationsmodus
- Stummmodus



Außerdem regeln Sie damit die Lautstärke von:

- Anrufen
- Klingeltönen/Benachrichtigungen
- Multimedia-Inhalten
- Benachrichtigungstönen



BEDIENUNG DES TELEFONS

Anrufe



Wählen einer Nummer

1. Tippen Sie im Startbildschirm oder Menü Ihres Telefons auf .
2. Drücken Sie auf , um die Tastatur zu öffnen und eine Telefonnummer einzugeben.
3. Drücken Sie auf , um einen Anruf zu tätigen.

Aus der Anruf- oder der Kontaktliste



1. Tippen Sie im Startbildschirm oder Menü Ihres Telefons auf .
2. Drücken Sie auf , um auf Ihre Anrufliste zuzugreifen und tippen Sie auf die Nummer, die Sie anrufen möchten.
3. Drücken Sie auf , um auf Ihre Kontaktliste zuzugreifen und tippen Sie auf den Kontakt, den Sie anrufen möchten.

Internationale Anrufe tätigen

1. Tippen Sie im Startbildschirm oder Menü Ihres Telefons auf .
2. Drücken Sie auf , um die Tastatur zu öffnen.
3. Drücken Sie auf 0 und halten Sie Ihren Finger gedrückt, bis das Zeichen + angezeigt wird.
4. Geben Sie die Ländervorwahl, die Ortsvorwahl und die Telefonnummer ein.
5. Drücken Sie auf , um die gewählte Nummer anzurufen.

4G-Anrufe (VoLTE)/WIFI-Anrufe (VoWIFI)

Um Ihre Anrufe in 4G und Wi-Fi einzustellen:



1. Gehen Sie in: **Einstellungen**  > **Netzwerk & Internet**  > **SIM- & eSIM-Profile** .
2. Tippen Sie auf die SIM-Karte, die Sie einrichten möchten.
3. Sie können die Funktion **4G-Anrufe** und **WIFI-Anrufe** aktivieren/deaktivieren.

Anrufe empfangen





Wenn ein Anruf eingeht, wischen Sie nach oben, um den Anruf anzunehmen.
Wenn ein Anruf eingeht, wischen Sie nach unten, um den Anruf abzulehnen.

Kontakte





Manuelle Erstellung eines Kontakts

1. Tippen Sie im Menü Ihres Telefons auf die Anwendung Kontakte  .
2. Drücken Sie auf  , um einen neuen Kontakt zu erstellen
3. Geben Sie die Kontaktdaten ein.
4. Tippen Sie auf Speichern, um den neuen Kontakt zu speichern

Erstellen/Bearbeiten eines Kontakts über die Tastatur



1. Drücken Sie auf  , um die Tastatur des Telefons zu öffnen .
2. Geben Sie die Nummer ein und klicken Sie auf
 - a.  **Einen Kontakt erstellen**, um diese Nummer als neuen Kontakt zu speichern.
 - b.  **Zu einem Kontakt hinzufügen**, diese Nummer zu einem bestehenden Kontakt hinzuzufügen.

Erstellen/Bearbeiten eines Kontakts aus einem empfangenen Anruf

1. Drücken Sie auf  , um Ihre Anrufliste aufzurufen .
2. Tippen Sie auf die Nummer, die Sie speichern möchten, und dann auf:
 - a.  **Einen Kontakt erstellen**, um diese Nummer als neuen Kontakt zu speichern.
 - b.  **Zu einem Kontakt hinzufügen**, um diese Nummer zu einem bestehenden Kontakt hinzuzufügen..

Nachrichten

Eine Nachricht senden

1. Drücken Sie im Startbildschirm oder Menü Ihres Telefons auf die Anwendung Nachrichten .
2. Klicken Sie auf  Démarrer une discussion
3. Wählen Sie den/die Kontakt/e aus, an den/die Sie Ihre Nachricht senden möchten.
4. Verfassen Sie die Nachricht mit Hilfe der Touch-Tastatur.
5. Senden Sie die Nachricht durch Klicken auf  SMS .

Nachrichten anzeigen



1. Drücken Sie im Startbildschirm oder Menü Ihres Telefons auf die Anwendung Nachrichten  .

2. Wählen Sie einen Kontakt aus der Nachrichtenliste aus.
3. Zeigen Sie Ihre Unterhaltung an.

Kamera und QR-Code-Leser

Fotos/Videos aufnehmen

Mit der Kamera des STELLAR-M6 können Sie Fotos oder Videos aufnehmen. Gehen Sie dazu folgendermaßen vor:

1. Drücken Sie im Startbildschirm oder Menü Ihres Telefons auf die Anwendung **X-CAM** .
2. Tippen Sie auf die Leiste am unteren Rand der Anwendung, um zwischen dem Fotomodus **PHOTO** und dem Videomodus **VIDÉO** zu wechseln.
3. Zentrieren Sie Ihr Motiv auf dem Display und tippen Sie auf die Mitteltaste, um das Foto aufzunehmen oder die Videoaufnahme  zu starten
4. Ihr Foto/Video wird automatisch in der Anwendung **Fotos**  gespeichert.

QR-Code-Leser

Ihre Kamera dient auch als QR-Code-Leser. Dieser ermöglicht es, die wichtigsten Arten von QR-Codes zu erkennen und zu entziffern (Website, Visitenkarte, WIFI-Hotspot, Menü im Restaurant usw.).

1. Drücken Sie im Startbildschirm oder Menü Ihres Telefons auf die Anwendung **X-CAM** .
2. Zentrieren Sie den zu scannenden QR-Code in der Mitte der Kamera.
3. Tippen Sie auf die Benachrichtigung, die am unteren Rand Ihres Displays erscheint, um die mit dem QR-Code verbundene Aktion durchzuführen.

Galerie

Bilder/Videos ansehen



1. Tippen Sie im Startbildschirm oder im Menü Ihres Telefons auf die Anwendung **Fotos** .
2. Wählen Sie ein Bild oder Video aus, um es anzuzeigen und weitere Optionen aufzurufen.

Bilder/Videos löschen

1. Drücken Sie in der Anwendung **Fotos**  lange auf das Bild oder Video, das Sie löschen möchten. Sie können nun die anderen Fotos und/oder Videos, die Sie löschen möchten, mit einem Klick auswählen.

2. Wenn die Auswahl abgeschlossen ist, klicken Sie auf  und bestätigen Sie die Löschung durch Tippen auf OK.

Bilder/Videos teilen

1. Tippen Sie in der Anwendung Fotos  lange auf das Bild oder Video, das Sie teilen möchten. Sie können nun die anderen Fotos und/oder Videos, die Sie freigeben möchten, mit einem Klick auswählen.
2. Wenn die Auswahl abgeschlossen ist, tippen Sie auf  und wählen Sie eine Freigabemethode.

Dateien übertragen: Telefon zu PC oder PC zu Telefon

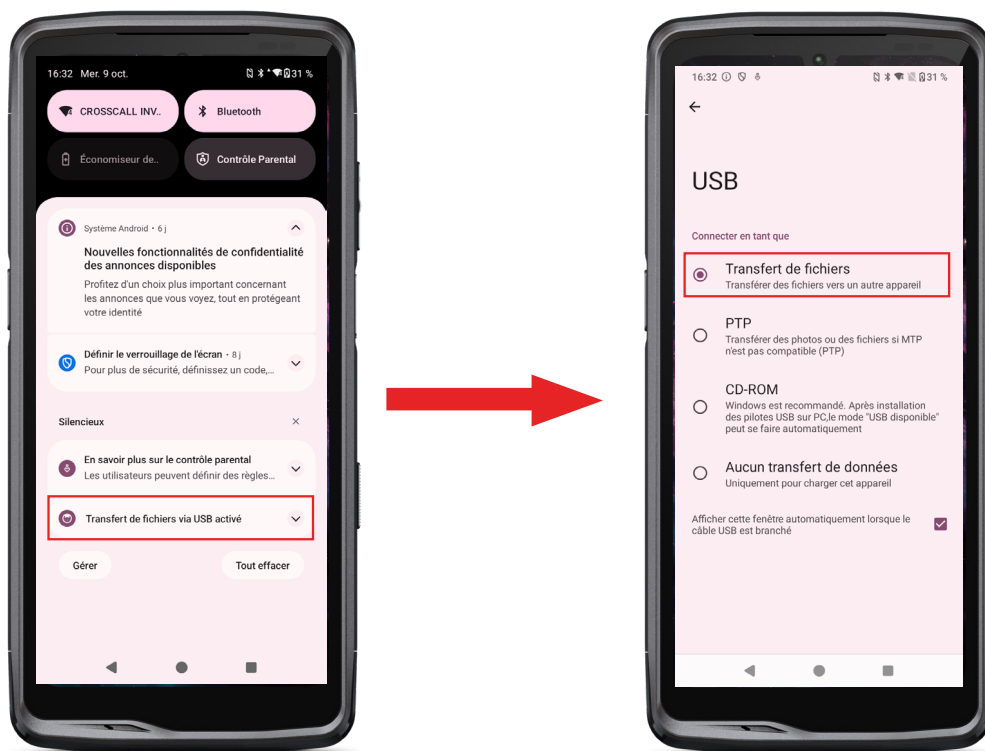

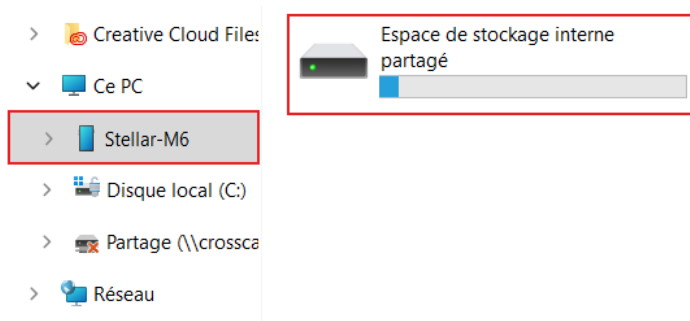

1. Wenn Sie Ihr Telefon über Ihr USB-C- oder X-LINK™-Kabel* mit Ihrem Computer verbinden, wird automatisch eine Benachrichtigung in der Benachrichtigungszentrale angezeigt.
2. Tippen Sie auf diese Benachrichtigung und wählen Sie **Dateiübertragung**, um von Ihrem Computer aus auf die Dateien auf Ihrem Telefon zuzugreifen.

Ihr Gerät wird auf Ihrem PC angezeigt. Zugriff auf die darauf gespeicherten Dateien:

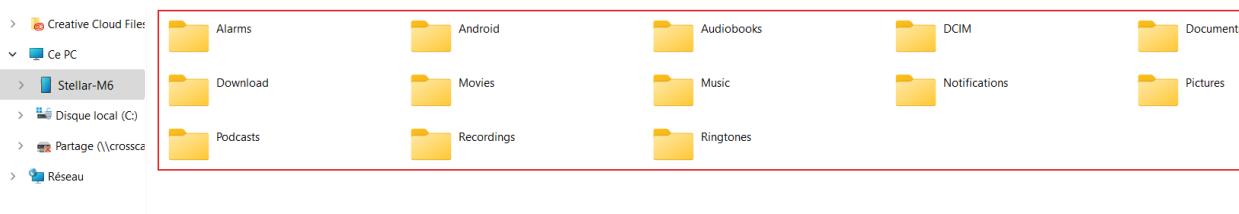

1. Öffnen Sie den Datei-Explorer und klicken Sie auf das Telefon STELLAR-M6.
2. Klicken Sie auf **Freigegebener interner Speicherplatz**.
3. Sie haben nun Zugriff auf die Dateien in Ihrem Telefon. Sie können diese Dateien auf Ihren PC kopieren oder Dateien von Ihrem PC auf das Telefon kopieren.



 Trennen Sie das USB-C- oder X-LINK™-Kabel* nicht vom Gerät, wenn Sie Daten übertragen. Dadurch könnten Daten verloren gehen und/oder das Gerät kann beschädigt werden.

Spezieller Fall der Mac-Computer der Marke Apple

Auf Ihrem Mac muss die Anwendung "Android File Transfer" installiert sein, damit Android-Smartphones Dateien übertragen können.

Dateien übertragen: Telefon auf Telefon

Wenn Sie Ihr neues Telefon starten und die ersten Schritte der Konfiguration durchführen, wird Ihnen automatisch der Schritt Datenübertragung angezeigt.

1. Schalten Sie Ihr neues Gerät ein, wählen Sie die gewünschte Sprache aus und klicken Sie auf Start, um mit den Schritten zur Konfiguration Ihres neuen Telefons zu beginnen.
2. Verbinden Sie bei diesen Schritten Ihr neues Telefon mit einem Mobilfunknetz oder Wi-Fi. Sowohl Ihr altes als auch Ihr neues Telefon muss mit dem Internet verbunden sein.
3. Wenn das Fenster „Kopieren Ihrer Anwendungen und Daten“ angezeigt wird, klicken Sie auf Weiter.

Die Option 1 zum Übertragen von Daten über ein älteres Gerät wird angezeigt. Klicken Sie auf Weiter und führen Sie die Schritte aus, die unter „Option 1 beschrieben sind: Verwenden Sie Ihr altes Gerät“.

Wenn Sie kein Kabel haben oder Ihre Daten über die Google-Anwendung übertragen möchten, wählen Sie „Sie haben kein Kabel?“, dann „Kopieren ohne Kabel“. Befolgen Sie dann die Anweisungen in „Option 2: Google-Anwendung verwenden“.

Option 1: Benutzen Sie Ihr altes Gerät

1. Schalten Sie Ihr altes Gerät ein und halten Sie es entsperrt
2. Benutzen Sie ein für Ihr altes Gerät geeignetes Kabel, wie z. B. ein Ladekabel
3. Verbinden Sie Ihr altes Gerät mit dem neuen über das Kabel
4. Kopieren Sie die Daten auf Ihr neues Gerät, indem Sie den Anweisungen auf dem Display des alten Geräts folgen.

Option 2: Verwenden Sie die Google Anwendung

1. Öffnen Sie die Google-App auf Ihrem alten Gerät
2. Sagen Sie „OK Google, mein Gerät konfigurieren“ oder geben Sie „Mein Gerät konfigurieren“ in das Suchfeld ein.
3. Folgen Sie den Anweisungen und wählen Sie auf dem alten Gerät den Namen Ihres neuen Geräts aus.
4. Bestätigen Sie Formen und Werte auf Ihrem alten Gerät
5. Kopieren Sie die Daten auf Ihr neues Gerät, indem Sie den Anweisungen auf dem Display des alten Geräts folgen.

Weitere Informationen (Übertragung von einer auf einem iPhone erstellten Sicherung) finden Sie in der Benutzeranleitung, die auf der Produktseite www.crosscall.com > STELLAR-M6 zur Verfügung steht.

SIM-Karten-Verwaltung und eSIM-Funktion

Ihr Telefon bietet die Möglichkeit, zwei verschiedene SIM-Karten gleichzeitig zu verwenden.

Sie haben die Möglichkeit, jede dieser SIM-Karten individuell einzurichten.

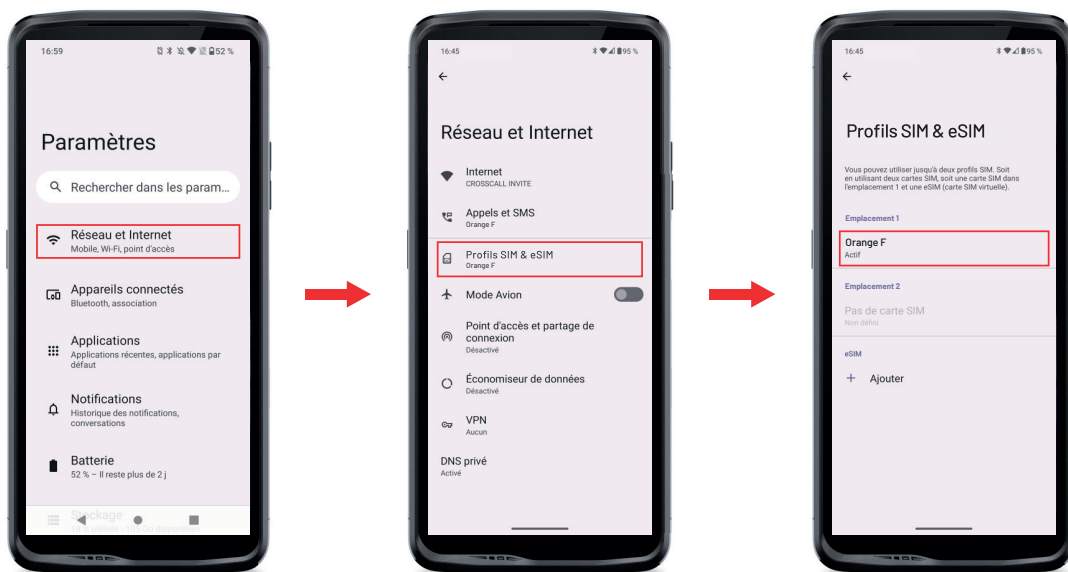

1. Tippen Sie im Startbildschirm oder Menü Ihres Telefons auf **Einstellungen**  > **Netzwerk & Internet**  > **SIM- & eSIM-Profil** 

2. Tippen Sie auf die SIM-Karte, die Sie einrichten möchten.
3. Wenn Sie auf den Bleistift  in der oberen rechten Ecke des Displays tippen, haben Sie die Möglichkeit:
 - Den Namen der Karte zu ändern
 - Die Karte festzulegen, die für mobile Daten verwendet werden soll
 - Die SIM-Karte festzulegen, die für Anrufe verwendet werden soll
 - Die SIM-Karte festzulegen, die für SMS verwendet werden soll

Sie haben auch die Möglichkeit, ein eSIM-Profil zu verwenden. Öffnen Sie dazu die Einstellungen des Telefons, wählen Sie „Netzwerk & Internet“ und dann „SIM- und eSIM-Profil“. Unter den 2 Nano SIM-Karten haben Sie eine Option, mit der Sie ein eSIM-Profil hinzufügen können.

Flashen Sie den eSIM-QR-Code, der von Ihrem Netzbetreiber übermittelt wird. Wiederholen Sie den Flash-Schritt bei jedem neuen eSIM-Profil, das Sie installieren möchten.



Achtung : Sie haben die Möglichkeit, gleichzeitig die Nano SIM-Karte 1 und die Nano SIM-Karte 2 oder die Nano SIM-Karte 1 und das eSIM-Profil zu verwenden. Die Nano SIM-Karte 2 und das eSIM-Profil können nicht gleichzeitig verwendet werden. Es ist auch möglich, nur den SIM-Steckplatz 1 oder nur den SIM-Steckplatz 2 zu verwenden.

Mobile Daten

Öffnen Sie auf dem Startbildschirm die Benachrichtigungszentrale und Einstellungs-Shortcuts, indem Sie mit dem Finger von oben nach unten auf dem Display streichen, und tippen Sie dann auf das Symbol für Mobile Daten,  um sie zu aktivieren/deaktivieren.

Browser

Stellen Sie eine Verbindung zum Internet her, um nach Informationen zu suchen und Webseiten für den schnellen Zugriff mit Lesezeichen zu versehen.

1. Tippen Sie im Startbildschirm oder Menü Ihres Telefons auf die Anwendung **Google Chrome** .
2. Geben Sie die Adresse in die Suchleiste ein und drücken Sie die Taste  auf Ihrer Tastatur. Auf diese Weise haben Sie Zugriff auf die Webseiten. Lesezeichen, Umschalten zwischen Fenstern und andere Funktionen werden ebenfalls unterstützt..

E-Mail

Einrichten Ihres E-Mail-Kontos

Richten Sie ein E-Mail-Konto ein, wenn Sie die E-Mail-Anwendung zum ersten Mal öffnen.

1. Drücken Sie im Menü Ihres Telefons auf **Gmail** .
2. Tippen Sie auf **+ E-Mail-Adresse hinzufügen** und wählen Sie Ihren E-Mail-Anbieter aus.
3. Folgen Sie den Anweisungen auf dem Display, um die Einrichtung durchzuführen.

Energiesparmodus Akku

Ihr STELLAR-M6 verfügt über einen Energiesparmodus. Wenn Sie diesen Modus aktivieren, wird Ihr Telefon:

- In den Dunkelmodus wechseln
- Hintergrundaktivitäten, bestimmte visuelle Effekte und andere Funktionen wie "Ok Google" einschränken oder deaktivieren.

Es gibt zwei Möglichkeiten, den Akkusparmodus zu aktivieren.

OPTION 1:



1. Öffnen Sie die Benachrichtigungszentrale des Telefons, indem Sie mit dem Finger auf dem Display von oben nach unten streichen.

2. Tippen Sie in der Leiste am oberen Rand des Displays auf das Symbol .

3. Tippen Sie auf dasselbe Symbol, um diesen Modus zu deaktivieren.

 Wenn Sie dieses Symbol einige Sekunden lang gedrückt halten, gelangen Sie direkt zum Akku-Menü Ihres Telefons.

OPTION 2:

1. Drücken Sie im Startbildschirm auf die Anwendung **Einstellungen**  > **Akku**  > **Energiesparmodus Akku**.



2. Klicken Sie auf **Energiesparmodus verwenden**, um diesen Modus zu aktivieren.

3. Tippen Sie erneut auf diese Option, um diesen Modus zu deaktivieren.

Im Menü **Energiesparmodus Akku** haben Sie die Möglichkeit, den Modus zu personalisieren. So können Sie:

- LED-Benachrichtigungen deaktivieren
- NFC deaktivieren ("Near Field Communication": kontaktloser Modus)
- Display aufwecken durch Anheben deaktivieren
- Die Helligkeit auf 25% senken
- Den Modus deaktivieren, wenn der Akku aufgeladen ist (über 90 % Ladung)

Gehen Sie dazu folgendermaßen vor:

1. Tippen Sie im Startbildschirm auf die Anwendung **Einstellungen**  > **Akku**  > **Energiesparmodus Akku**.

2. Wählen Sie die gewünschten Optionen.



Im Menü des **Energiesparmodus Akku** können Sie diesen Modus auch so einstellen, dass er automatisch aktiviert wird, wenn Ihr Telefon einen von Ihnen bestimmten Ladeschwellenwert des Akkus erreicht. Gehen Sie dazu folgendermaßen vor:

1. Tippen Sie im Startbildschirm auf die Anwendung **Einstellungen**  > **Akku**  > **Energiesparmodus Akku** > **Programm festlegen** und markieren Sie **Nach Prozentsatz**.

2. Wählen Sie dann den gewünschten Akkustand.

Zurücksetzen des Telefons

 Vergewissern Sie sich vor dem Zurücksetzen, dass Sie alle wichtigen auf dem Gerät gespeicherten Daten gesichert haben. Das Gerät wird automatisch neu gestartet. Das Gerät wird automatisch neu gestartet.

Um Ihr Gerät auf die Werkseinstellungen zurückzusetzen, gehen Sie zu **Einstellungen**  > **System**  > **Rücksetzungsoptionen**  und tippen Sie auf **Alle Daten löschen (auf Werkseinstellungen zurücksetzen)**.

Achtung : Durch diese Aktion werden alle Daten aus dem internen Speicher des Telefons gelöscht.

In diesem Menü haben Sie auch die Möglichkeit, nur Ihre bevorzugten Einstellungen oder Wi-Fi, mobile Daten und Bluetooth® zurückzusetzen.

Systemupdates

Updates sind Änderungen, die an der ursprünglich auf Ihrem Telefon installierten Softwareversion vorgenommen werden, um mögliche Fehler zu beheben oder um Verbesserungen oder neue Funktionen bereitzustellen.

PERSONALISIERUNG DES TELEFONS

Startbildschirm

Der Startbildschirm ist der Ausgangspunkt für den Zugriff auf alle Funktionen Ihres Telefons. Es zeigt Widgets, Verknüpfungen zu den Anwendungen und vieles mehr an.

 Der Startbildschirm kann je nach Region oder Dienstanbieter unterschiedlich aussehen.

Hintergrund

1. Tippen Sie lange auf einen leeren Bereich des Startbildschirms, um den Editor des Startbildschirms aufzurufen.
2. Wählen Sie **Bildschirmhintergrund und Stil**.
3. Sie können Ihr Hintergrundbild aus einer Auswahl von CROSSCALL-Bildern oder unter Ihren eigenen Fotos auswählen.

Widgets

Widgets sind eigenständige Anwendungen, die bestimmte Anwendungsfunktionen starten, um einfachen Zugang und Informationen auf Ihrem Start-Display zu bieten.

So greifen Sie auf die von Ihrem Telefon angebotenen Widgets zu:

1. Tippen Sie lange auf einen leeren Bereich des Startbildschirms, um den Editor des Startbildschirms aufzurufen.
2. Wählen Sie **Widgets**.
3. Tippen Sie lange auf das Widget, das Sie Ihrem Startbildschirm hinzufügen möchten und platzieren Sie es auf Ihrem Startbildschirm, indem Sie gegebenenfalls eine neue Seite erstellen. Lösen Sie den Finger, um die Position auf dem Display zu bestätigen.
4. Tippen Sie im Startbildschirm lange auf das Widget, das Sie verschieben oder löschen möchten. Schieben Sie es in den Bereich **Löschen** oben auf dem Display, um es vom Startbildschirm zu entfernen.

Shortcuts zu den Anwendungen

Sie können die Shortcuts zu Anwendungen, die Sie auf Ihrem Start-Display anzeigen möchten, individuell anpassen.

1. Sie können auf alle in Ihrem Telefon installierten Anwendungen zugreifen, die über das Menü Ihres Geräts verfügbar sind. Um von Ihrem Startbildschirm aus auf sie zuzugreifen, wischen Sie von unten nach oben über Ihr Display.
2. Tippen Sie lange auf die Anwendung, für die Sie eine Verknüpfung hinzufügen möchten. Diese gedrückt halten ein wenig verschieben, damit Ihr Startbildschirm angezeigt wird.
3. Platzieren Sie die Anwendung an der gewünschten Stelle auf Ihrem Startbildschirm und lösen Sie dann Ihren Finger, um die Position zu bestätigen.

Um eine Anwendung von Ihrem Startbildschirm zu löschen oder zu verschieben, tippen Sie lange auf die Verknüpfung der Anwendung, die Sie verschieben oder löschen möchten und ziehen Sie sie dann in den Bereich **X Löschen** oben auf dem Bildschirm.

Ton

In **Einstellungen**  > **Ton und Vibrieren**  können Sie:

- Die verschiedenen Lautstärken Ihres Geräts für Multimedia, Anrufe, Klingeltöne, Benachrichtigungen und Alarmer einstellen.
- Den Klingelton Ihres Telefons für jede der SIM-Karten, den Ton Ihrer Benachrichtigungen und Alarmer wählen.
- Die Vibration, den Tastaturton, den Tastentöne usw. verwalten.



Denken Sie daran, dass einige dieser Einstellungen über die Lautstärketasten +/- durchgeführt werden können. So können Sie die Lautstärke von Klingeltönen und Benachrichtigungen ganz einfach einstellen und vom Klingel- in den Vibrations- oder Stumm-Modus wechseln (oder umgekehrt). So können Sie die Lautstärke von Klingeltönen und Benachrichtigungen ganz einfach einstellen und vom Klingel- in den Vibrations- oder Stumm-Modus wechseln (oder umgekehrt).

Benachrichtigungen

In **Einstellungen**  > **Benachrichtigungen**  können Sie:

- Die Einstellungen für die Anzeige Ihrer Benachrichtigungen wählen.
- Benachrichtigungen der auf dem Telefon installierten Anwendungen aktivieren/deaktivieren.



Datum und Uhrzeit

In **Einstellungen**  > **System**  > **Datum und Uhrzeit**  können Sie:

- Die automatische Synchronisierung des Telefons, die Ihnen die Uhrzeit und das Datum automatisch entsprechend der Zeitzone Ihres Netzes anzeigt, aktivieren/deaktivieren.
- Uhrzeit und Datum manuell einstellen, wenn die automatische Synchronisierung deaktiviert ist.
- Die Nutzung der Zeitzone Ihres Netzwerks aktivieren/deaktivieren oder manuell die gewünschte Zeitzone wählen.
- Das Format der Uhrzeit wählen (24 Stunden/12 Stunden)

Sprachen

Um in mehr als einer Sprache zu chatten und Nachrichten zu senden, können Sie mehrere Sprachen einrichten, so dass sich Ihre Tastatur an die gerade verwendete Sprache anpasst und diese korrigiert.

In **Einstellungen**  > **System**  > **Sprachen**  > **Systemsprache** > **+ Sprache hinzufügen** können Sie die Sprache(n) wählen, die Sie Ihrem Telefon hinzufügen möchten.

Wenn Sie eine Nachricht schreiben, drücken Sie einfach die Leertaste und wählen Sie die gewünschte Sprache.

TRICKS UND SHORTCUTS

Bedienung des STELLAR-M6 im Regen oder unter Wasser

Sperrfunktion des Touchscreens: Für die Bedienung im Regen und unter Wasser

Um zu verhindern, dass das Display auf Regentropfen reagiert, können Sie die Sperrfunktion des Touchscreens aktivieren, die das Display im gerade verwendeten Menü oder der Anwendung fixiert. Rufen Sie von einer beliebigen Bildschirmansicht Ihres Telefons das Schnellkonfigurationsfenster auf, indem Sie von oben nach unten über das Display wischen. Wischen Sie nochmals von oben nach unten über das Display, um alle verfügbaren Einstellungen zu sehen, und wischen Sie dann 2-mal von rechts nach links. Aktivieren Sie dann die Sperrfunktion des Touchscreens.

Um diesen Modus zu deaktivieren, drücken Sie zweimal nacheinander auf die Einschalttaste des Telefons.

Touch-Lock-Funktion: Zur Aufnahme von Fotos/Videos unter Wasser



Um Fotos/Videos unter Wasser aufzunehmen, müssen Sie die Touch-Lock-Funktion aktivieren, den Touchscreen sperrt. Klicken Sie dazu im Foto- oder Videomodus auf das Wassertropfen-Symbol in der oberen rechten Ecke des Displays. Anschließend können Sie eine der Lautstärkeregelungstasten oder eine der beiden programmierbaren Tasten drücken, um Fotos aufzunehmen oder die Aufnahme eines Videos zu starten/stoppen.

Um diese Funktion zu deaktivieren, drücken Sie dreimal nacheinander auf die Einschalttaste des Telefons.

Nach dem Eintauchen in Wasser

Spülen Sie Ihr Mobiltelefon nach dem Eintauchen in Meerwasser mit Süßwasser ab. Die Abdeckungen und Anschlüsse gründlich abtrocknen.

Möglicherweise sind die Lautsprecher- und Mikrofonschlitze durch Wasser blockiert. Warten Sie ein einige Minuten ab, bevor Sie einen Anruf tätigen, um den optimalen Betrieb wieder zu ermöglichen.

Sie können auch die Funktion „Lautsprecher reinigen“ verwenden. Sie sorgt dafür, dass durch die Abgabe eines Tons (halten Sie das Smartphone während der Aktivierung dieser Funktion nicht in die Nähe Ihres Ohrs) das in den Lautsprechern des Telefons eingedrungene Wasser herausgedrückt wird.

Um sie zu aktivieren, rufen Sie das Schnellkonfigurationsfenster auf, indem Sie von oben nach unten über das Display wischen. Um alle verfügbaren Einstellungen zu sehen, wischen Sie erneut von oben nach unten über Ihr Display. Aktivieren Sie dann die Funktion.

Anpassung des STELLAR-M6 an Ihre Nutzungsanforderungen



Feierabendmodus

Wenn Sie Ihren Arbeitstag beendet haben, haben Sie die Möglichkeit, alle Benachrichtigungen Ihrer beruflichen Anwendungen auf einen Schlag zu deaktivieren. Mit dem Feierabendmodus haben Sie die Möglichkeit, die Einstellung dieses Modus nach Belieben anzupassen: Wählen Sie aus, welche SIM-Karten und Anwendungendeaktiviert werden sollen, welche aktiv bleiben sollen, für welchen Kontakt und in welchem Zeitfenster usw.

Um sie zu aktivieren, rufen Sie das Schnellkonfigurationsfenster auf, indem Sie von oben nach unten über das Display wischen. Um alle verfügbaren Einstellungen zu sehen, wischen Sie erneut von oben nach unten über das Display. Aktivieren Sie dann die Funktion.



Noise-Cancelling-Modus upHear

Um überall eine deutliche Kommunikation zu gewährleisten, können Sie den upHear-Modus von Fraunhofer aktivieren. Diese Technologie zur Geräuschunterdrückung, die bisher nur in Konferenzräumen eingesetzt wurde, erfasst und analysiert die Schallwellen

der Umgebung und filtert auf intelligente Weise störende Geräusche heraus. Damit ist das STELLAR-M6 ein sowohl für private als auch berufliche Zwecke optimales Smartphone, egal ob Sie in einem Großraumbüro einen Anruf nach dem anderen tätigen oder auf einer Baustelle oder der Straße telefonieren müssen. Um diesen Modus zu aktivieren, rufen Sie das Schnellkonfigurationsfenster auf, indem Sie von oben nach unten über das Display wischen. Um alle verfügbaren Einstellungen zu sehen, wischen Sie erneut von oben nach unten über das Display. Aktivieren Sie dann die Funktion.



Taschenlampen-Modus

Um einen dunklen Bereich zu beleuchten, steht Ihnen der Taschenlampenmodus zur Verfügung. Dieser bietet die Möglichkeit, die Helligkeit in fünf Stufen einzustellen, um die Beleuchtung an Ihre Bedürfnisse anzupassen und den Akkuverbrauch zu begrenzen. Wenn Sie sehr viel Helligkeit benötigen, können Sie für eine Dauer von 30 Sekunden den Helligkeit-Booster aktivieren. Nach Ablauf dieser Zeit ist der Modus 30 Sekunden lang nicht verfügbar. Dadurch wird eine Überhitzung der LED verhindert.

Um diesen Modus zu aktivieren, rufen Sie das Schnellkonfigurationsfenster auf, indem Sie von oben nach unten über das Display wischen. Um alle verfügbaren Einstellungen zu sehen, wischen Sie erneut von oben nach unten über das Display. Aktivieren Sie dann die Funktion.

Displayfunktionen



Anschluss an einen Bildschirm (mobile Lösung als Computerersatz)

Die Leistung des STELLAR-M6 wird insbesondere für eine der aktuellen großen Innovationen von Crosscall genutzt: Die Funktion als Ersatz eines Computers dank der Lösung X-SPACE.

Ob im Büro, zu Hause, unterwegs in öffentlichen Verkehrsmitteln oder im Außendienst schließen Sie das STELLAR-M6 an ein beliebiges Display an und arbeiten Sie auf X-SPACE mit der gleichen Ergonomie wie an einem Computer.

Um diese Lösung zu nutzen, verbinden Sie Ihr Smartphone über ein DisplayLink-fähiges Gerät (nicht im Lieferumfang enthalten) oder drahtlos über Miracast mit einem Bildschirm sowie mit Steuergeräten (Tastatur, Maus). Sobald der Bildschirm angeschlossen ist, wird die Anwendung X-SPACE automatisch gestartet. Jedes danach angeschlossene Gerät wird unmittelbar berücksichtigt. Je nachdem, welches Material Ihnen zur Verfügung stehen, stehen Ihnen mehrere Möglichkeiten zur Verfügung, um Ihre Arbeitsumgebung einzurichten: Die vollständige Anleitung finden Sie unter: https://docs.crosscall.com/public/USERGUIDE/X-SPACE_USER_MANUAL_INTERNATIONAL.pdf

Modus Geteiltes Display

Dieser ermöglicht es, Ihr Display in zwei Teile zu teilen, so dass Sie zwei verschiedene Anwendungsfenster gleichzeitig auf Ihrem Display sehen können

1. Sobald Ihre Anwendung geöffnet ist, tippen Sie auf das Quadrat unten rechts auf dem Display, um die zuletzt geöffneten Anwendungen aufzurufen.
2. Tippen Sie auf das Symbol der Anwendung, das sich oben auf der Seite jeder geöffneten Anwendung befindet.

3. Tippen Sie auf „Oben anzeigen“ und wählen Sie die zweite Anwendung aus, die dann automatisch unter der ersten positioniert wird.

 Nicht alle Anwendungen sind mit dem Modus des geteilten Displays kompatibel

4. Um zu einem nicht geteilten Display zurückzukehren, ziehen Sie den schwarzen Balken, der die beiden Displays trennt, nach oben oder unten, je nachdem, welches Display Sie aktiv halten möchten.

Screenshots

Um einen Screenshot zu erstellen, klicken Sie gleichzeitig auf die Ein-/Aus-Taste und die Lautstärketaste - Ihres Telefons.

Es gibt noch eine weitere Möglichkeit: Tippen Sie auf das Quadrat in der unteren rechten Ecke des Displays, um alle geöffneten Anwendungen anzuzeigen, und tippen Sie dann auf die Taste „Screenshot“ der Anwendung.

Automatisches Drehen des Displays



1. Öffnen Sie die Benachrichtigungszentrale des Telefons, indem Sie mit dem Finger vom oberen Rand des Displays nach unten streichen.

2. Tippen Sie im Schnelleinstellungsfenster (wischen Sie von oben nach unten über das Display) auf das Symbol  um die automatische Displaydrehung ein- und auszuschalten, mit der Ihr Display (Hochformat/Querformat) je nach Ausrichtung Ihres Smartphones, gedreht wird.

Aufwecken des Displays

Es ist nicht notwendig, die Power-Taste des Smartphones zu drücken, um das Display aufzuwecken. Sie können dies auch durch wiederholtes doppeltes Tippen auf das schwarze Display tun, oder indem Sie das Telefon vor sich anheben.

Diese Funktion ist besonders praktisch in Situationen, in denen die Ein-/Aus-Tasteschwer erreichbar ist: Auf einem X-BIKE, einem X-CAR PRO usw.

Um diese Funktion zu aktivieren / deaktivieren, gehen Sie in **Einstellungen**  > **Anzeige**  > **Display aufwecken**.

Handschuh-Modus

Wenn Sie diesen Modus aktivieren, wird die Empfindlichkeit des Displays erhöht, so dass Sie Ihr Smartphone auch mit Handschuhen bedienen können.

1. Öffnen Sie die Benachrichtigungszentrale des Telefons, indem Sie mit dem Finger vom oberen Rand des Displays nach unten streichen.

2. Tippen Sie im Schnelleinstellungsfenster (wischen Sie von oben nach unten über Ihr Display) auf das Symbol , um den Handschuhmodus ein- und auszuschalten, mit dem Sie die Berührungsempfindlichkeit des Displays auch dann beibehalten, wenn Sie Handschuhe tragen, um Ihr Smartphone bedienen zu können.

NFC



Die NFC-Antenne Ihres STELLAR-M6 befindet sich auf oben rechts auf der Rückseite Ihres Telefons.

Achten Sie auf eine korrekte Positionierung dieses Bereichs des Telefons auf kontaktlosen Lesegeräten (Zahlungsterminals, Fahrkartenautomaten, Zutrittssysteme usw.), um eine optimale Funktionsweise zu gewährleisten.

Akku teilen

Le STELLAR-M6 bietet Ihnen die Möglichkeit, ein anderes Gerät oder Zubehör mittels der Energie in Ihrem Akku aufzuladen.

Diese Funktion wird automatisch aktiviert, wenn Sie ein anderes Gerät oder Zubehör über ein USB-C-Kabel anschließen.



Das Symbol **Akku teilen**  in Ihrer Benachrichtigungszentrale ermöglicht:

- eine Bestätigung zu erhalten, dass der Ladevorgang läuft
- die Laderichtung gegebenenfalls umzukehren (bei 2 Telefonen)

Ladeanimation

Wenn Ihr Telefon aufgeladen wird, haben Sie jetzt die Möglichkeit, den Namen des Telefons und den Akkustand mithilfe des Näherungssensors, der Ihre Hand erkennt, anzuzeigen.

Diese Funktion ist vor allem dann sinnvoll, wenn ein Unternehmen eine Telefonflotte besitzt und die POWER STATION zum Aufladen der Telefonflotte verwendet: Mit einer einfachen Geste finden Sie Ihr Telefon problemlos wieder.

Um diese Funktion zu aktivieren, gehen Sie zu **Einstellungen**  > **Anzeige**  > **Aktivieren/Deaktivieren der Informationen während des Ladens**.

Anbringen der Sicherheitsschleife*

* Sicherheitsschleife nicht im Lieferumfang inbegriffen

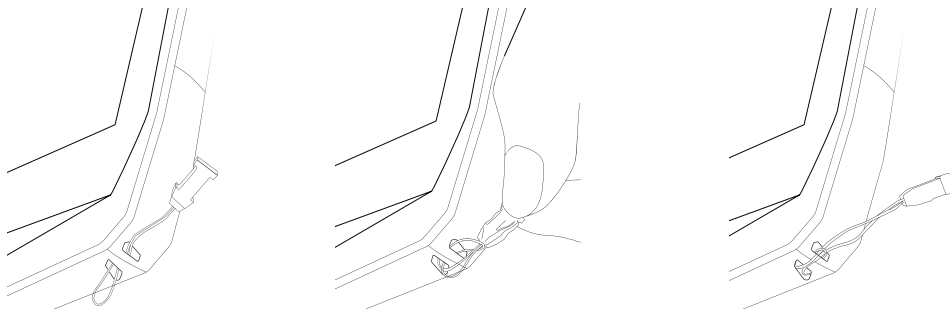

Taschenrechner

Mit der Anwendung "Taschenrechner" können Sie einfache oder komplexe Berechnungen durchführen.

1. Tippen Sie auf  im Menü Ihres Telefons.
2. Ändern Sie die Ausrichtung des Displays, um zwischen dem Standardrechner und dem wissenschaftlichen Rechner zu wechseln.

DIE CROSSCALL ANWENDUNGEN



X-SENSOREN

X-SENSORS ist eine Anwendung, die Ihnen Informationen über die in Ihrem CROSSCALL-Mobiltelefon eingebauten Sensoren bereitstellt.

Wenn Sie die Anwendung zum ersten Mal öffnen und bevor Sie sie nutzen, lesen und akzeptieren Sie bitte die Nutzungsbedingungen, indem Sie auf "Akzeptieren" tippen.

Magnetometer

Es fungiert als Kompass und misst die Ausrichtung des Telefons in Bezug auf den magnetischen Nordpol. Kalibrieren Sie den Kompass, indem Sie den Anweisungen auf dem Display folgen.

Beschleunigungsmesser

Er ermöglicht es, die Beschleunigung des Telefons im Raum entlang von 3 Achsen zu messen und zu beobachten. Er nutzt die Integralrechnung, um die Geschwindigkeit der Bewegung des Geräts zu messen und gleichzeitig seine Position zu verfolgen.

GPS

Das GPS-System gibt die Position des Geräts sowie die Präzision des GPS-Signals an. Sie können sehen, wie viele Satelliten in Reichweite sind und auf welcher Höhe Sie sich befinden.

Näherungssensor

Mit dieser Funktion kann das Display während eines Telefonats ausgeschaltet werden, wenn das Telefon nahe am Ohr gehalten wird.

Helligkeitssensor

Er misst die Intensität des auf dem Telefondisplay projizierten Lichts. Mithilfe dieses Sensors kann die Helligkeit Ihres Displays in Abhängigkeit vom umgebenden Licht optimiert werden, um Akkuleistung einzusparen bzw. optimale Lesbarkeit zu erzielen.

Bluetooth® (5.2), Wi-Fi (6/6E) und Mobilfunknetze (2G, 3G, 4G und 5G)

Sie zeigen das Vorhandensein und die Stärke von Kommunikationsnetzen an.

Akkustatus

Diese Funktion bietet eine sofortige visuelle Anzeige der Lade-/Entladerate des Akkus.



Die X-STORY-Anwendung ist die von CROSSCALL entwickelte Bearbeitungsanwendung für Ihre Fotos und Videos. Diese Anwendung ermöglicht Ihnen:

- das Ausschneiden
 - das Montieren/Umstellen
 - Das Hinzufügen eines Musiktitels
 - das Verlangsamen/Beschleunigen
- Weitere Informationen zu dieser Anwendung finden Sie auf: https://www.crosscall.com/fr_FR/x-story.html
 - Das Tutorial zur Anwendung finden Sie auch auf unserem YouTube-Kanal unter folgendem Link: <https://www.youtube.com/watch?v=2IVsk7BHN7I>

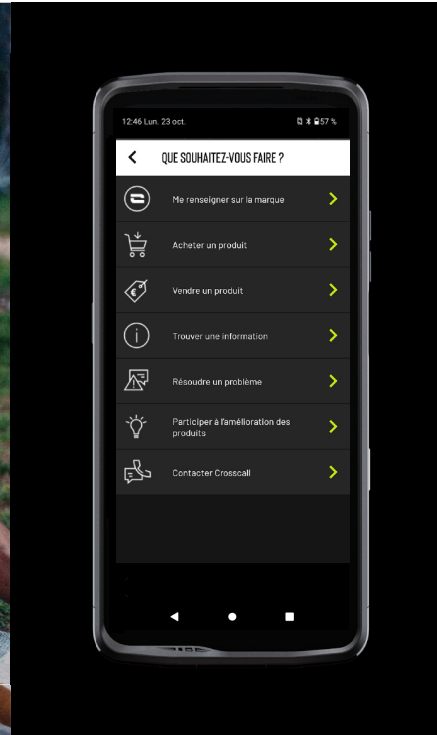

Die Anwendung X-CAMP ist die von CROSSCALL entwickelte Anwendung, die alle Ihre Fragen beantwortet. Diese Anwendung ermöglicht Ihnen:

- Alle Ihre Fragen an die Community und die CROSSCALL-Experten zu stellen
 - Eine zuverlässige und schnelle Antwort zu erhalten
 - Auf alle CROSSCALL-Informationen und -Dienste über das Orientierungsmenü zuzugreifen.
 - CROSSCALL Second-Hand-Produkte zu kaufen oder weiterzuverkaufen
- Weitere Informationen zu dieser Anwendung finden Sie auf: https://www.crosscall.com/fr_FR/x-camp.html
 - Das Tutorial zur Anwendung finden Sie auch auf unserem YouTube-Kanal unter folgendem Link: <https://www.youtube.com/watch?v=2IVsk7BHN7I>

STÖRUNGSBEHEBUNG

Falls Sie Schwierigkeiten mit Ihrem Smartphone haben, finden Sie im Folgenden einige einfache Lösungen, die Sie praktisch anwenden können, um eventuell auftretende Probleme zu lösen.

Bevor Sie sich an den Crosscall-Kundendienst wenden, können Sie sich auch in die Crosscall X-CAMP-Anwendung einloggen, um sich mit anderen Crosscall-Benutzern und -Experten auszutauschen, die Ihnen bei Problemen mit Ihrem Gerät helfen können.

Anzeige

Beispiel: Das Display schaltet sich nicht mehr ein und/oder zeigt keine Informationen mehr an.

Vorgeschlagene Lösungen:

- Routinetest: Drücken Sie die Sperrtaste (Ein/Aus), um sicherzugehen, dass sich das Gerät nicht im Standby-Modus befindet oder ausgeschaltet ist.
- Laden Sie Ihr Smartphone auf: Etwa 15 Minuten reichen aus, um einen Neustart durchzuführen.
- Erzwungener Neustart: Wenn das Display schwarz bleibt, führen Sie einen erzwungenen Neustart durch, indem Sie die Ein/Aus-Taste und die Taste zum Verringern der Lautstärke 10 Sekunden lang gleichzeitig drücken.
- Erkennen eines defekten Displays: Wenn das Problem weiterhin besteht, testen Sie das Display, indem Sie das Smartphone anrufen, um zu sehen, ob es einen Ton von sich gibt, ohne ein Bild anzuzeigen.

Displayreaktivität

Beispiel: Fehlerhafte Reaktionen des Touchscreens.

Vorgeschlagene Lösungen:

- Reinigung des Displays: Reinigen Sie das Display mit einem weichen, trockenen Tuch und achten Sie darauf, dass es sauber und trocken ist.
- Neustart: Starten Sie das Gerät neu, um zu sehen, ob das Problem weiterhin besteht.
- Aktivieren des „Handschuhmodus“: Um den Touchscreen des Displays optimal zu nutzen, wenn Sie Handschuhe tragen, können Sie den „Handschuhmodus“ aktivieren, der die Empfindlichkeit des Displays erhöht.
- Displayschutz: Einige Displayschutzfolien können die Empfindlichkeit des Touchscreens beeinträchtigen. Wenn Sie einen Displayschutz hinzufügen sollten, empfehlen wir Ihnen den X-GLASS Displayschutz, der von Crosscall vertrieben wird.
- Software-Updates: Überprüfen Sie unter Einstellungen > System > Systemupdate, ob es Updates für das Gerät gibt.

Verbindung zum Wi-Fi-Netzwerk

Beispiel: Das Smartphone verbindet sich nicht mit dem Wi-Fi oder verliert häufig die Verbindung.

Vorgeschlagene Lösungen:

- Routinetest: Aktivieren und deaktivieren Sie den Flugmodus, um die Verbindungen zurückzusetzen.
- Netzwerkeinstellungen: Gehen Sie zu Einstellungen > Netzwerk und Internet > Internet > Wi-Fi, wählen Sie das Wi-Fi-Netzwerk aus, löschen Sie es, führen Sie eine erneute Suche durch und wählen Sie es erneut aus. Verbinden Sie Ihr Smartphone erneut mit dem Router, indem Sie das Passwort erneut eingeben.
- Software-Updates: Überprüfen Sie unter Einstellungen > System > Systemupdate, ob es Updates für das Gerät gibt.

Akku und Akkulaufzeit

Beispiel: Das Smartphone entlädt sich ohne ersichtlichen Grund schnell.

Vorgeschlagene Lösungen:

- Routinetest: Identifizieren Sie energieintensive Anwendungen über Einstellungen > Akku > Akkuverbrauch. Schließen Sie Anwendungen, die Sie nicht mehr benötigen.

- Einstellungen für den Energiesparmodus: Aktivieren Sie den Energiesparmodus über Einstellungen > Akku > Energiesparmodus Akku.
- Einstellen von Benachrichtigungen: Deaktivieren Sie unnötige Benachrichtigungen, die den Akku übermäßig beanspruchen können. (Einstellungen > Benachrichtigungen).
- Software-Updates: Überprüfen Sie unter Einstellungen > System > Systemupdate, ob es Updates für das Gerät gibt.

Akku und Laden

Beispiel: Das Smartphone wird nicht mehr geladen.

Vorgeschlagene Lösungen:

- Überprüfen des Kabels und des Netzteils: Verwenden Sie ein anderes Kabel und ein anderes Ladegerät, das mit Ihrem Smartphone kompatibel ist, um zu überprüfen, ob es sich um ein Problem mit dem Ladegerät handelt. Stellen Sie sicher, dass das Ladegerät ordnungsgemäß angeschlossen ist und dass sich das Smartphone in der richtigen Position auf dem X-LINK™-Zubehör befindet, mit dem Ihr Gerät aufgeladen werden kann (X-CABLE, X-DOCK usw.).
- Neustart des Geräts: Manchmal kann ein einfacher Neustart das Ladeproblem lösen.
- Software-Updates: Überprüfen Sie unter Einstellungen > System > Systemupdate, ob es Updates für das Gerät gibt.

Start

Beispiel: Das Smartphone schaltet sich nicht ein.

Vorgeschlagene Lösungen:

- Das Smartphone laden: Laden Sie das Smartphone mindestens 15 Minuten lang auf und versuchen Sie dann, es einzuschalten, indem Sie die Ein/Aus-Taste einige Sekunden lang gedrückt halten.
- Erzwungener Neustart: Halten Sie die Ein-/ Aus-Taste und die Taste zum Verringern der Lautstärke 10 bis 20 Sekunden lang gedrückt.
- Überprüfen des Ladegeräts und des Kabels: Verwenden Sie ein anderes Kabel oder Ladegerät, das mit Ihrem Smartphone kompatibel ist, um zu überprüfen, ob es sich um ein Ladeproblem handelt.
- Software-Updates: Überprüfen Sie unter Einstellungen > System > Systemupdate, ob es Updates für das Gerät gibt.

Leistung

Beispiel: Das Smartphone ist langsam oder es treten Verzögerungen auf.

Vorgeschlagene Lösungen:

- Routinetest: Starten Sie das Gerät neu, um die temporären Caches zu löschen.
- Speichermanager: Gehen Sie zu Einstellungen > Speicher. Aktivieren Sie den Speichermanager.
- Software-Updates: Überprüfen Sie unter Einstellungen > System > Systemupdate, ob es Updates für das Gerät gibt.

Beispiel: Das Smartphone hängt sich auf (Freeze).

Vorgeschlagene Lösungen:

- Schließen Sie alle Anwendungen: Wenn Ihr Gerät sich aufhängt, versuchen Sie zunächst, alle geöffneten Anwendungen zu schließen, indem Sie auf das Quadrat in der unteren rechten Ecke Ihrer Systemnavigation und dann auf ALLE LÖSCHEN klicken. Versuchen Sie im zweiten Schritt, Ihr Gerät wie gewohnt auszuschalten oder neu zu starten.

- Erzwungener Neustart: Drücken Sie gleichzeitig die Ein/Aus-Taste und die Taste zum Verringern der Lautstärke, bis das Gerät neu startet.
- Überprüfen der zuletzt installierten Anwendungen : Identifizieren und deinstallieren Sie kürzlich installierte Anwendungen, die das Problem verursachen könnten.
- Software-Updates: Überprüfen Sie unter Einstellungen > System > Systemupdate, ob es Updates für das Gerät gibt.

Beispiel: Nachricht über einen schwerwiegenden Fehler.

Vorgeschlagene Lösung:

- Erzwungener Neustart: Drücken Sie gleichzeitig die Ein/Aus-Taste und die Taste zum Verringern der Lautstärke, bis das Gerät neu startet.
- Software-Updates: Überprüfen Sie unter Einstellungen > System > Systemupdate, ob es Updates für das Gerät gibt.

GPS-Konnektivität

Beispiel: Schwaches GPS-Signal oder nicht funktionierendes GPS

Vorgeschlagene Lösungen:

- Neustart des GPS: Schalten Sie das GPS unter Einstellungen > Standort > Standort verwenden aus und wieder ein.
- Modus Standortgenauigkeit verbessern: Wechseln Sie in den GPS-Einstellungen in den Modus „Standortgenauigkeit verbessern“, um die Signalerfassung zu optimieren. (Einstellungen > Standort > Standortdienste > Standortgenauigkeit > Standortgenauigkeit verbessern)
- Software-Updates: Überprüfen Sie unter Einstellungen > System > Systemupdate, ob es Updates für das Gerät gibt.

Beispiel: Probleme beim Tätigen / Empfangen von Anrufen.

Vorgeschlagene Lösungen:

- Überprüfung des Netzwerks Überprüfen Sie, ob sich das Telefon in einem Bereich mit ausreichender Netzabdeckung befindet. Bewegen Sie sich ggf. einige Meter weiter, um zu versuchen, sich in das Netz Ihres Netzbetreibers einzuklinken.
- Überprüfung der SIM-Karte: Stellen Sie sicher, dass die SIM-Karte nicht deaktiviert ist. Gehen Sie dazu zu Einstellungen > Netzwerk und Internet > SIM- & eSIM-Profil.
- Anrufsperrung: Wenn die Anrufsperrung für die Telefonnummer, die Sie wählen, oder für die Telefonnummer des Anrufers aktiviert ist, müssen Sie sie entfernen. Tippen Sie dazu lange auf das Telefonsymbol und dann auf die drei Punkte in der oberen rechten Ecke der Benutzeroberfläche > Einstellungen > Gesperrte Nummern.
- Flugzeugmodus: Aktivieren und deaktivieren Sie den Flugzeugmodus, um die Verbindungen zurückzusetzen.
- Software-Updates: Überprüfen Sie unter Einstellungen > System > Systemupdate, ob es Updates für das Gerät gibt.

Ton und Benachrichtigungen

Beispiel: Ich höre eingehenden Anrufe nicht oder die Benachrichtigungen sind lautlos.

Vorgeschlagene Lösungen:

- Routinetest: Stellen Sie sicher, dass die Lautstärke für Benachrichtigungen, Klingeltöne und Anrufe unter Einstellungen > Ton und Vibration richtig eingestellt ist.
- Modus „Nicht stören“: Überprüfen Sie, ob der Modus „Nicht stören“ aktiviert ist, und deaktivieren Sie ihn ggf. unter Einstellungen > Ton und Vibration > Nicht stören.
- Software-Updates: Überprüfen Sie unter Einstellungen > System > Systemupdate, ob es Updates für das Gerät gibt.

Beispiel: Beim Telefonieren ist kein Ton zu hören oder der Gesprächspartner kann Sie nicht hören. Vorgeschlagene Lösungen:

- Test der Kopfhörer und des Lautsprechers: Verwenden Sie den Lautsprecher oder ein USB-C-Headset oder Bluetooth-Kopfhörer, um festzustellen, ob das Problem am Innenmikrofon liegt.
- Software-Updates: Überprüfen Sie unter Einstellungen > System > Systemupdate, ob es Updates für das Gerät gibt.

Multimedia-Dateien

Beispiel: Bestimmte Ton-, Foto- und Videodateien können nicht geöffnet werden usw. Vorgeschlagene Lösungen:

- Überprüfung des Formats : Überprüfen Sie, ob das Dateiformat vom Smartphone unterstützt wird.
- Überprüfung der Speicherung: Stellen Sie sicher, dass die Dateien nicht beschädigt sind, indem Sie sie auf ein anderes Gerät übertragen.

Sensor und Funktionen

Beispiel: Der Fingerabdruckleser funktioniert nicht mehr.

Vorgeschlagene Lösungen:

- Reinigung des Sensors Achten Sie darauf, dass der Fingerabdruckleser sauber und trocken ist.
- Neukalibrierung der Fingerabdrücke: Löschen Sie die gespeicherten Fingerabdrücke und konfigurieren Sie sie neu unter Einstellungen > Sicherheit und Datenschutz > Geräteentsperrung > Fingerabdruck.
- Software-Updates: Überprüfen Sie unter Einstellungen > System > Systemupdate, ob es Updates für das Gerät gibt.

Beispiel: Der Näherungssensor funktioniert nicht mehr (das Display bleibt während eines Anrufs eingeschaltet).

Vorgeschlagene Lösungen:

- Reinigung des Sensorbereichs : Stellen Sie sicher, dass der Sensorbereich, der sich oberhalb des Displays befindet, sauber ist, indem Sie ihn mit einem weichen, trockenen Tuch reinigen.
- Software-Updates: Überprüfen Sie unter Einstellungen > System > Systemupdate, ob es Updates für das Gerät gibt.

Beispiel: NFC funktioniert nicht mehr.

Vorgeschlagene Lösungen:

- Neustart der NFC-Funktion: Gehen Sie zu Einstellungen > Verbundene Geräte > Verbindungspräferenzen > NFC und schalten Sie die Funktion aus und wieder ein.
- Test mit einem anderen Gerät: Versuchen Sie, ein anderes NFC-Gerät anzuschließen, um zu prüfen, ob das Problem am Smartphone oder dem anderen Gerät liegt.
- Software-Updates: Überprüfen Sie unter Einstellungen > System > Systemupdate, ob es Updates für das Gerät gibt.

Beispiel: Die Kamera funktioniert nicht mehr.

Vorgeschlagene Lösungen:

- Neustart der Kamera-Anwendung: Schließen und Neustart der X-CAM-Anwendung
- Leeren des Caches der Anwendung: Langer Druck auf das X-CAM Anwendungssymbol > Anwendungsinfo > Speicherplatz und Cache > Cache löschen.

- Software-Updates: Überprüfen Sie unter Einstellungen > System > Systemupdate, ob es Updates für das Gerät gibt.

Beispiel: Die X-SPACE Lösung zum Ersatz des PCs funktioniert nicht im Kabelmodus.

Vorgeschlagene Lösungen:

- Überprüfung der Kabelverbindung: Für die Verbindung mit einem externen Bildschirm ist ein DisplayLink-kompatibler Adapter erforderlich.
- Verwendung der kabellosen Verbindung: Wenn Ihr Bildschirm über eine Wi-Fi-Konnektivität vom Typ Miracast verfügt, stellen Sie eine Verbindung zum selben Wi-Fi-Netzwerk wie Ihr Gerät her und starten Sie die X-SPACE-Anwendung.
- Software-Updates: Überprüfen Sie unter Einstellungen > System > Systemupdate, ob es Updates für das Gerät gibt.

SICHERHEITSMASSNAHMEN

Allgemeine Sicherheitsinformationen

Die Nichtbeachtung der folgenden Sicherheitshinweise kann zu Feuer, einem elektrischen Schlag, Verletzungen oder Schäden an Ihrem Telefon oder anderen Gegenständen führen. Lesen Sie die nachstehenden Sicherheitsanweisungen sorgfältig durch, bevor sie Ihr Telefon benutzen.

- Schalten Sie Ihr Telefon immer aus, wenn dessen Benutzung untersagt ist, es Störungen verursachen oder eine Gefahr darstellen kann.
- Vermeiden Sie die Belastung durch elektromagnetische Felder.
- Bitte schalten Sie Ihr Telefon in Flugzeugen und Flughäfen aus, wenn Sie dazu aufgefordert werden.
- Schalten Sie Ihr Telefon aus, wenn Sie sich in der Nähe von Hochpräzisionselektrogeräten befinden. Das Telefon könnte die Leistung solcher Geräte beeinträchtigen.
- Legen Sie Ihr Telefon und sein Zubehör nicht in Behälter mit einem starkem Magnetfeld.
- Halten Sie das Telefon von magnetischen Datenträgern fern. Die vom Telefon ausgehende Strahlung könnte die darauf gespeicherten Informationen löschen.
- Schützen Sie Ihr Telefon vor direkter Sonneneinstrahlung. Schützen Sie Ihr Telefon vor hohen Temperaturen und benutzen Sie es nicht in der Nähe von brennbaren Gasen (z.B. an der Tankstelle).
- Halten Sie Ihr Telefon mindestens 15 mm von Ihrem Körper entfernt, wenn Sie Anrufe tätigen.
- Die Kleinteile können eine Erstickungsgefahr darstellen.
- Ihr Telefon könnte schrille Töne von sich geben.
- Vermeiden Sie Stöße oder Beschädigungen an Ihrem Telefon.

- Einige Teile Ihres Telefons bestehen aus Glas. Das Glas kann brechen, wenn das Telefon auf eine harte Oberfläche fällt oder wenn es einen Schlag erleidet. Wenn das Glas bricht, berühren Sie die Glasteile des Telefons nicht und versuchen Sie nicht, das zerbrochene Glas aus dem Telefon zu entfernen. Benutzen Sie Ihr Telefon nicht, bevor das Glas von einem autorisierten Fachmann ausgetauscht wurde.
- Versuchen Sie nicht, das Telefon oder sein Zubehör zu zerlegen. Die Wartung oder Reparatur des Telefons dürfen nur von qualifiziertem Personal durchgeführt werden.
- Die Steckdose sollte sich in der Nähe des Telefons befinden und ungehindert zugänglich sein.
- Halten Sie sich an die gesamten Gesetze und Vorschriften zur Nutzung von Telefonen. Respektieren Sie beim Gebrauch Ihres Telefons stets die Privatsphäre und Rechte anderer.
- Befolgen Sie die Anweisungen in diesem Handbuch zur Verwendung des USB-Kabels. Andernfalls besteht das Risiko der Beschädigung Ihres Telefons oder PCs.
- Reinigen Sie Ihr Telefon mit einem weichen trockenen Tuch. Verwenden Sie keinesfalls Wasser, Alkohol, Seife oder chemische Produkte, es sei denn, die unten in den "Informationen zur Dichtigkeit" genannten Bedingungen sind erfüllt.
- Achten Sie darauf, wichtige Daten zu sichern. Eine Reparatur und andere Faktoren können zu Datenverlusten führen.
- Trennen Sie das Telefon nicht vom Stromnetz, wenn Sie Dateien übertragen oder den Speicher formatieren. Dies könnte dazu führen, dass das Programm nicht funktioniert oder Dateien beschädigt werden.
- Bewahren Sie Telefon und das Ladegerät außerhalb der Reichweite von Kindern auf. Lassen Sie Kinder das Telefon oder das Ladegerät nicht unbeaufsichtigt nutzen.
- Dieses Gerät ist nicht für Personen (einschließlich Kindern) bestimmt, die aufgrund ihrer physischen, sensorischen oder geistigen Fähigkeiten oder Unerfahrenheit oder mangelnder Kenntnis nicht in der Lage sind, das Gerät sicher zu benutzen, sofern sie nicht von einer für ihre Sicherheit verantwortlichen Person beaufsichtigt werden oder in die Benutzung des Geräts unterwiesen wurden.
- Bewahren Sie die kleinen Zubehörteile des Telefons außerhalb der Reichweite von Kindern auf, um jegliche Erstickungsgefahr zu vermeiden.
- Lassen Sie nicht zu, dass Kinder oder Haustiere an dem Gerät kauen oder lecken.
- Nehmen Sie keine Änderung oder Instandsetzung Ihres Telefons vor.
- Schützen Sie das Telefon vor offenen Flammen, Explosionen oder sonstigen Gefahrenquellen.
- Schalten Sie Ihr Telefon aus, wenn Sie sich in der Nähe von explosiven Stoffen oder Flüssigkeiten befinden.

- Die ideale Betriebstemperatur liegt zwischen 0 °C und 35°C. Die ideale Lagerungstemperatur liegt zwischen 20 °C und 50 °C.
- Benutzen Sie das Gerät nicht, wenn es sich überhitzt ist oder wenn Teile des Geräts gesprungen oder beschädigt sind.
- Das Gerät nicht gegen Augen, Ohren oder andere Körperteile drücken und nicht in den Mund nehmen.
- Verwenden Sie das Blitzlicht nicht in Augennähe von Menschen oder Tieren.
- Verwenden Sie ausschließlich das Originalzubehör dieses Telefons und legen Sie den Akku nicht in ein anderes Telefon ein.

Informationen zur Dichtigkeit

- Sie haben ein Mobiltelefon erworben, das der Schutzklasse IP68 entspricht. Um Ihnen einen optimalen Gebrauch und eine optimale Dichtheit zu garantieren, achten Sie darauf, dass die Abdeckungen und Schutzkappen der Öffnungen und des Gehäuses ordnungsgemäß geschlossen sind.
- Die Abdeckungen oder das SIM-Kartenfach des Geräts nicht öffnen, wenn es sich im Wasser oder in einer sehr feuchten Umgebung befindet.
- Achten Sie darauf, die Abdeckungen beim Öffnen und Schließen nicht zu beschädigen. Vergewissern Sie sich, dass die Dichtung frei von Rückständen wie Sand oder Staub ist, um das Gerät nicht zu beschädigen.
- Die Abdeckungen der Öffnungen können sich bei Stürzen oder Stößen lösen.
- Vergewissern Sie sich, dass alle Schutzkappen ordnungsgemäß bündig abschließen und vollständig geschlossen sind.
- Wenn das Gerät in Wasser getaucht wurde oder das Mikrofon oder der Lautsprecher nass sind, kann der Ton während eines Telefonats undeutlich sein. Es wird empfohlen, nach dem Eintauchen des Geräts einige Minuten zu warten, um die ursprüngliche Audioqualität wiederherzustellen. Halten Sie Mikrofon und Lautsprecher stets sauber und trocken, indem Sie sie mit einem trockenen Tuch abwischen.
- Wenn das Gerät mit Salz- oder Chlorwasser in Kontakt gekommen ist, spülen Sie es mit Leitungswasser ab und trocknen Sie es anschließend mit einem weichen, sauberen Tuch. Wischen Sie die Abdeckungen und Anschlüsse vorsichtig ab.
- Die Wasserbeständigkeit des Geräts kann unter bestimmten Bedingungen zu leichten Vibrationen führen. Derartige Vibrationen, z. B. bei hoher Lautstärke, sind vollkommen normal und haben keinerlei Auswirkung auf die ordnungsgemäße Leistung des Geräts.
- Entfernen Sie keinesfalls die wasserdichte Membran, die das Mikrofon oder die Lautsprecher bedeckt, und verwenden Sie keine Werkzeuge, die sie beschädigen könnten (scharfe, spitze Gegenstände usw.).

- Schützen Sie das Gerät vor Metallpartikeln: Diese könnten sich aufgrund des Magneten, der in die Komponente des Lautsprechers Ihres Telefons eingebaut ist, auf diesem ansammeln. Metallpartikel können mit einem weichen Tuch entfernt werden. Ansonsten können Sie das Gerät auch in eine durchsichtige Plastiktüte stecken.
- Temperaturschwankungen können den Druck erhöhen oder verringern, was die Klangqualität beeinträchtigen kann. Öffnen Sie gegebenenfalls die Abdeckungen, damit die Luft entweichen kann.

Medizinische Geräte

- Bitte schalten Sie Ihr Telefon in Krankenhäusern und anderen medizinischen Einrichtungen falls erforderlich aus.
- Ihr Telefon verfügt über Funkantennen, die elektromagnetische Felder erzeugen. Diese elektromagnetischen Felder können bei Herzschrittmachern oder anderen medizinischen Geräten Störungen verursachen.
- Wenn Sie Träger eines Herzschrittmachers sind, achten Sie stets darauf, einen Abstand von mindestens 20 cm zwischen dem Telefon und dem Herzschrittmacher einzuhalten.
- Halten Sie das Gerät auf der dem Implantat gegenüber liegenden Seite.
- Wenn Sie das Gefühl haben, dass Ihr Telefon Ihren Herzschrittmacher oder ein anderes medizinisches Gerät beeinflusst, stellen Sie die Nutzung ein und wenden Sie sich an einen Arzt, um spezifische Informationen über Ihr medizinisches Gerät zu erhalten.
- Wenn Sie bestimmte Handlungen wiederholt durchführen, z.B. Texte eingeben oder Videospiele spielen, können Sie gelegentlich Verspannungen im Bereich Ihrer Hände, Arme, Handgelenke und Schultern, im Nackenbereich oder an anderen Körperteilen verspüren. Benutzen Sie Ihr Telefon beim Auftreten derartiger Beschwerden nicht mehr und konsultieren Sie einen Arzt.

Verkehrssicherheit

- Beachten Sie beim Fahren sämtliche Sicherheitsvorschriften und Sicherheitsmaßnahmen zur Benutzung Ihres Geräts.
- Halten Sie sich an sämtliche vor Ort geltenden Gesetze. Behalten Sie immer die Hände frei, um das Fahrzeug zu lenken, wenn Sie am Steuer sitzen. Am Steuer muss die Sicherheit im Straßenverkehr an erster Stelle stehen.
- Wenn es die Verkehrsverhältnisse erfordern, halten Sie auf dem Seitenstreifen und parken Sie, bevor Sie einen Anruf tätigen oder entgegennehmen.
- Hochfrequenzsignale können zu Störungen an einigen elektrische Anlagen in Ihrem Fahrzeug führen, z.B. dem Autoradio oder den Sicherheitsvorrichtungen.
- Wenn Ihr Fahrzeug mit einem Airbag ausgestattet ist, achten Sie darauf, dass er nicht durch davor platzierte tragbare oder fest installierte drahtlose Geräte behindert

wird. Ansonsten riskieren Sie, dass die Öffnung des Airbags behindert wird und es zu schweren Körperverletzungen kommt. Während des Fahrens ist es strengstens verboten, das Mobiltelefon bei der Nutzung in der Hand zu halten.

- Wenn Sie Musik hören, so tun Sie dies mit angemessener Lautstärke, damit Sie wahrnehmen können, was um Sie herum passiert. Dies ist insbesondere wichtig, wenn Sie sich in der Nähe einer Straße befinden.
- Die Beschäftigung mit dem Telefon kann Sie unter bestimmten Umständen ablenken und gefährlich sein. Befolgen Sie alle Regeln, die die Benutzung von Telefonen oder Kopfhörern verbieten oder einschränken (schreiben Sie z. B. keine SMS beim Autofahren und benutzen Sie keine Kopfhörer beim Radfahren).
- Während des Fahrens ist es strengstens verboten, das Mobiltelefon bei der Nutzung in der Hand zu halten.

Stromversorgung und Laden

- Werfen Sie das Telefon nicht ins Feuer
- Verursachen Sie keinen Kurzschluss
- Schützen Sie das Gerät vor Temperaturen von über 60 °C / 140 °F
- Recyceln Sie den Akku gemäß den geltenden Bestimmungen.
- Laden Sie Ihr Telefon ausschließlich mit dem mitgelieferten USB-Kabel und mitgelieferten Netzteil auf. Die Verwendung eines inkompatiblen Netzteils oder Kabels kann Ihr Telefon dauerhaft beschädigen.
- Das Netzteil muss in der Nähe des Telefons angeschlossen werden und ungehindert zugänglich sein.
- Die Verwendung von beschädigten Kabeln oder Ladegeräten oder das Aufladen bei Feuchtigkeit kann zu einem Stromschlag führen.
- Der Netzadapter ist nur für die Benutzung in Innenräumen bestimmt.
- Die Steckdose muss stets ungehindert zugänglich sein. Sie darf während der Nutzung nicht blockiert sein.
- Um das Telefon vollständig vom Stromnetz zu trennen, den Stecker des Ladegeräts aus der Wandsteckdose ziehen.
- Netzteile können schon beim normalen Gebrauch sehr heiß werden und bei verlängertem Gebrauch Verletzungen hervorrufen.
- Achten Sie während des Gebrauchs eines Netzteils immer auf eine ausreichende Belüftung um das Gerät herum.
- Die Belüftung darf nicht durch verdeckte Belüftungsöffnungen behindert werden (z.B. durch Zeitungen, Tischdecken, Vorhänge usw.), um eine Überhitzung und

DE Funktionsstörung zu vermeiden. Sorgen Sie für einen Freiraum von mindestens 10 cm um das Telefon herum.

- Das Telefon darf nur in gemäßigten Klimazonen verwendet werden.
- USB-Sticks niemals mit feuchten Händen einführen oder herausziehen, da dies zur Gefahr eines Stromschlags führen kann.
- Da das Telefon mit einem integrierten aufladbarem Akku ausgestattet ist, das Telefon vor übermäßiger Hitze schützen (Sonne, Feuer usw.).
- Benutzen Sie den Stecker nicht gleichzeitig für mehrere Aktionen und achten Sie darauf, dass die Anschlüsse des Akkus keine leitenden Elemente wie Metalle oder Flüssigkeiten berühren.

Gehörschutz



Dieses Telefon entspricht den aktuellen Vorschriften zur Begrenzung der maximalen Ausgangslautstärke. Längeres Hören mit Kopfhörern bei erhöhter Lautstärke kann zu Gehörschäden führen!

- Unterbrechen Sie die Benutzung des Produkts oder verringern Sie die Lautstärke, wenn Sie ein Rauschen in den Ohren empfinden.
- Drehen Sie die Lautstärke nicht voll auf, Gesundheitsfachleute raten davon ab, sich über einen längeren Zeitraum einem hohen Lärmpegel auszusetzen.
- Nutzen Sie die Kopfhörer mit Vernunft, da ein übermäßiger Schalldruck aus Kopfhörern oder Headsets zum Hörverlust führen kann.
- Um Gehörschäden zu vermeiden, nicht über einen längeren Zeitraum bei hoher Lautstärke hören.

Umweltschutz

- Beachten Sie bei der Entsorgung der Verpackung, des Akkus und des gebrauchten Telefons die lokalen Vorschriften zur Abfallentsorgung. Geben Sie diese an einer entsprechenden Sammelstelle zum ordnungsgemäßen Recycling ab. Entsorgen Sie gebrauchte Telefone und Akkus nicht in normalen Abfallbehältern.
- Bitte entsorgen Sie gebrauchte Lithium-Akkus, die Sie nicht aufbewahren möchten, an einer dafür vorgesehenen Sammelstelle. Werfen Sie sie nicht in die Mülltonne. Entsorgen Sie gebrauchte Telefone und Akkus nicht in normalen Abfallbehältern.



Der Akku stellt eine Explosionsgefahr dar, wenn er nicht durch ein nicht geeignetes Modell ersetzt wird. Entsorgen Sie gebrauchte Akkus gemäß den Anweisungen.



Dieses auf dem Produkt angebrachte Symbol bedeutet, dass es sich um ein Gerät handelt, dessen Entsorgung der Richtlinie zur Entsorgung von Elektro- und Elektronik-Altgeräten (WEEE) unterliegt.

Reinigung und Wartung

- Schalten Sie das Telefon immer aus, bevor Sie es reinigen oder warten. Das Ladegerät muss von der Steckdose getrennt sein. Telefon und Ladegerät müssen ausgeschaltet sein, um etwaige Stromschläge oder Kurzschlüsse des Akkus oder des Ladegeräts zu vermeiden. Schließen Sie die Abdeckungen.
- Reinigen Sie das Telefon oder das Ladegerät nicht mit Chemikalien (Alkohol, Benzol), chemischen Mitteln oder Scheuermitteln, um eine Beschädigung der Teile oder eine Funktionsstörung zu vermeiden. Das Gerät kann mit einem weichen, antistatischen, leichtfeuchten Tuch oder mit Leitungswasser gereinigt werden, wobei die Anweisungen im Abschnitt INFORMATIONEN ZUR DICHTIGKEIT zu beachten sind.
- Zerkratzen und verändern Sie das Telefon nicht, da die in der Farbe enthaltenen Substanzen eine allergische Reaktion hervorrufen können. Wenn eine solche Reaktion auftritt, benutzen Sie das Telefon nicht mehr und konsultieren Sie einen Arzt.
- Entfernen Sie Staub von der Steckdose und halten Sie diese stets trocken, um jegliche Brandgefahr zu vermeiden.
- Wenn das Telefon oder eines seiner Zubehörteile nicht ordnungsgemäß funktioniert, wenden Sie sich an Ihren Dienstleister vor Ort.
- Zerlegen Sie das Telefon oder sein Zubehör nicht selbst.

Notrufe

In einer Notfallsituation können Sie, wenn Ihr Telefon eingeschaltet ist und Netzempfang hat, einen Notruf absetzen. Allerdings sind die Notrufnummern möglicherweise nicht in allen Netzen verfügbar. Verlassen Sie sich nicht nur auf Ihr Telefon, um einen Notruf abzusetzen.

Empfehlungen zur Verringerung der Strahlenbelastung des Nutzers

- Benutzen Sie Ihr Mobiltelefon in Bereichen, die von Ihrem Netz abgedeckt sind, um die Strahlenbelastung zu verringern (z. B. in Tiefgaragen oder bei Reisen mit dem Zug und dem Auto).
- Benutzen Sie Ihr Telefon bei guten Empfangsbedingungen (d.h. die maximale Anzahl von Balken für das Netz wird angezeigt).

- Benutzen Sie ein Freihandsprechset.
- Halten Sie das Telefon beim Telefonieren vom Bauch von Schwangeren und vom Unterleib bei Heranwachsenden fern.
- Kinder und Jugendliche sollten Mobiltelefone in vernünftigem Umfang nutzen und nächtliche Kommunikationen vermeiden und die Häufigkeit und Dauer von Anrufen begrenzen.

Elterliche Kontrolle zum Schutz Minderjähriger

Um Kinder oder Jugendliche vor unangemessenen Online-Inhalten zu schützen, können Sie falls gewünscht bei der ersten Nutzung oder später die Kindersicherung aktivieren. Dieses Tool filtert und beschränkt den Zugang zu Inhalten, die für Minderjährige verboten sind, wie Gewalt oder Pornografie.

Geben Sie das Alter des Kindes an, das Gerät lässt dann nur die entsprechenden Inhalte zu, wobei es sich auf die Bewertungen der Herausgeber der Anwendung stützt.

Wenn Sie dieses Tool später aktivieren, werden bereits installierte Anwendungen gescannt und je nach der gewählten Alterseinstellung nicht mehr zugelassen. Sie können sich auch dafür entscheiden, die Browser zu sperren.

Weitere Informationen finden Sie auf: https://www.crosscall.com/fr_FR/control-parental.html

Um die Kindersicherung zu aktivieren, streichen Sie zweimal mit dem Finger von oben nach unten über das Display, um das Schnellmenü zu öffnen. Tippen Sie dann auf „Crosscall Kindersicherung“.

Sie können auch über Einstellungen > Crosscall Kindersicherung > Aktivieren darauf zugreifen.

ZUSÄTZLICHE INFORMATIONEN

Konformität

CROSSCALL erklärt, dass dieses Gerät den grundlegenden Anforderungen und den anderen geltenden Bestimmungen der Richtlinien 2014/53/EU und 2014/30/EU entspricht. Der vollständige Text der EU-Konformitätserklärung ist unter folgender Internetadresse verfügbar: https://docs.crosscall.com/public/CERTIFICAT/STELLAR-M6_CERTIFICATE-OF-CONFORMITY_INTERNATIONAL.pdf

Einschränkungen bei der Funkfrequenz von 2,4 GHz: Norwegen: Dieser Unterabsatz gilt nicht für das geografische Gebiet im Umfeld von 20 km ausgehend vom Zentrum von Ny-Ålesund. Einschränkungen bezüglich der Funkfrequenz 5 GHz: Gemäß Artikel 10 Absatz 10 der Richtlinie 2014/53/EU ist auf der Verpackung angegeben, dass diese Funkanlage bestimmten Beschränkungen unterliegt, wenn sie in Belgien (BE), Bulgarien (BG), der Tschechischen Republik (CZ), Dänemark (DK), Deutschland (DE), Estland (EE), Irland (IE), Griechenland (EL), Spanien, (ES), Frankreich (FR), Kroatien (HR), Italien (IT), Zypern (CY), Lettland (LV), Litauen (LT), Luxemburg (LU), Ungarn (HU), Malta (MT), die Niederlande

(NL), Österreich (AT), Polen (PL), Portugal (PT) Rumänien (RO), Slowenien (SL), Slowakei (SK), Finnland (FI), Schweden (SE), Vereinigtes Königreich (UK), Türkei (TR), Norwegen (NO), Schweiz (CH), Island (IS) und Liechtenstein (LI) in Verkehr gebracht wird.

Frequenzbänder und Leistung

- Von der Funkanlage verwendete Frequenzbereiche: Es kann sein, dass gewisse Frequenzbänder nicht in allen Ländern oder Regionen verfügbar sind. Bitte wenden Sie sich für weitere Informationen an den lokalen Netzanbieter.
- Maximale Frequenz des Funksignals, das in dem Frequenzbereich ausgestrahlt wird, in dem die Funkanlage betrieben wird: Die maximale Leistung für alle Bänder liegt unter dem höchsten Grenzwert, der in der zugehörigen harmonisierten Norm angegeben ist. Die für diese Funkanlage geltenden Nenngrenzwerte für die Frequenzbänder und die Sendeleistung (durch Strahlung und/oder Leitung) sind wie folgt:

| Bänder | Frequenz | Maximale Leistung |
|-------------|-----------------|-------------------|
| GSM850 | 824MHz-894MHz | 33±2dBm |
| GSM900 | 880MHz-960MHz | 33±2dBm |
| DCS1800 | 1710MHz-1880MHz | 30±2dBm |
| PCS1900 | 1850MHz-1990MHz | 30±2dBm |
| WCDMA Band1 | 1920MHz-2170MHz | 23±2dBm |
| WCDMA Band2 | 1850MHz-1990MHz | 23±2dBm |
| WCDMA Band4 | 1710MHz-2170MHz | 23±2dBm |
| WCDMA Band5 | 824MHz-894MHz | 23±2dBm |
| WCDMA Band8 | 880MHz-960MHz | 23±2dBm |
| LTE Band1 | 1920MHz-2170MHz | 23±2dBm |
| LTE Band2 | 1850MHz-1990MHz | 23±2dBm |
| LTE Band3 | 1710MHz-1880MHz | 23±2dBm |
| LTE Band4 | 1710MHz-2170MHz | 23±2dBm |
| LTE Band5 | 824MHz-894MHz | 23±2dBm |
| LTE Band7 | 2500MHz-2690MHz | 23±2dBm |
| LTE Band8 | 880MHz-960MHz | 23±2dBm |
| LTE Band12 | 699MHz-746MHz | 23±2dBm |
| LTE Band20 | 791MHz-862MHz | 23±2dBm |
| LTE Band28 | 703MHz-803MHz | 23±2dBm |
| LTE Band32 | 1452MHz-1496MHz | Only DL |
| LTE Band66 | 1710MHz-2200MHz | 23±2dBm |
| LTE Band68 | 698MHz-783MHz | 23±2dBm |
| LTE Band38 | 2570MHz-2620MHz | 23±2dBm |
| LTE Band39 | 1880MHz-1920MHz | 23±2dBm |
| LTE Band40 | 2300MHz-2400MHz | 23±2dBm |
| LTE Band41 | 2496MHz-2690MHz | 23±2dBm |
| LTE Band42 | 3400MHz-3600MHz | 23±2dBm |
| LTE Band43 | 3600MHz-3800MHz | 23±2dBm |

| | | |
|-----------------|-----------------|-----------|
| LTE Band48 | 3550MHz-3700MHz | 23±2dBm |
| NR FDD Band n1 | 1920MHz-2170MHz | 23±2dBm |
| NR FDD Band n2 | 1850MHz-1990MHz | 23±2dBm |
| NR FDD Band n3 | 1710MHz-1880MHz | 23±2dBm |
| NR FDD Band n5 | 824MHz-894MHz | 23±2dBm |
| NR FDD Band n7 | 2500MHz-2690MHz | 23±2dBm |
| NR FDD Band n8 | 880MHz-960MHz | 23±2dBm |
| NR FDD Band n20 | 791MHz-862MHz | 23±2dBm |
| NR FDD Band n28 | 703MHz-803MHz | 23±2dBm |
| NR FDD Band n75 | 1432MHz-1517MHz | Only DL |
| NR TDD Band n38 | 2570MHz-2620MHz | 23±2dBm |
| NR TDD Band n40 | 2300MHz-2400MHz | 23±2dBm |
| NR TDD Band n41 | 2496MHz-2690MHz | 25,5±2dBm |
| NR TDD Band n48 | 3550MHz-3700MHz | 23±2dBm |
| NR TDD Band n77 | 3300MHz-4200MHz | 23±2dBm |
| NR TDD Band n78 | 3300MHz-3800MHz | 25,5±2dBm |
| Bluetooth | 2402MHz-2480MHz | <10dBm |
| Wi-Fi 2.4G | 2402MHz-2482MHz | <20dBm |
| Wi-Fi 5G | 5170MHz-5835MHz | <20dBm |
| Wi-Fi 6G | 5945MHz-7125MHz | <20dBm |
| NFC | 13.56MHz | <42dBuA/m |

Informationen über Zubehör und Software

Wir empfehlen Ihnen die Verwendung folgenden Zubehörs:

| | | |
|---|---------------------------------|----------------------|
|  | Crosscall Ref: 1906180199077 | X-BLOCKER |
|  | Crosscall Ref: 1909140199976 | USB-C / USB-C 1 m |

Die Softwareversion des Produkts ist N2102.XXX (oder X=0 bis 9, A bis Z, die für Updates auf Grundlage der Erfahrung von Nutzern, für Google-Sicherheitspatches usw. stehen). Die Software-Updates werden vom Hersteller veröffentlicht, um Programmfehler zu beheben bzw. die Funktionen des Geräts nach der Markteinführung zu verbessern. Alle vom Hersteller freigegebenen Software-Versionen wurden überprüft und entsprechen den geltenden Vorschriften.

Alle Radiofrequenz-Parameter (zum Beispiel Frequenzbereich und Ausgangsleistung) sind nicht für den Nutzer zugänglich und können nicht vom Nutzer geändert werden. Aktuelle Informationen zu Zubehör und Software finden Sie in der Konformitätserklärung, die auf der Website eingesehen werden kann

https://www.crosscall.com/fr_FR/userguides

Spezifische absorptionsrate (SAR)

Dieses Gerät erfüllt die Richtlinien zur Belastung durch Belastungen durch hochfrequente elektromagnetische Felder, wenn es in Kopfnähe oder in einem Abstand von mindestens 5 mm zum Körper verwendet wird. Nach den Richtlinien der ICNIRP (International Commission on Non-Ionizing Radiation Protection) liegt der durchschnittliche SAR-Grenzwert bei 2 W/kg für Kopf und Körper und bei 4 W/kg für die Gliedmaßen auf 10 Gramm Körpergewebe, das die meisten Frequenzen absorbiert.

Maximalwerte für dieses Modell:

SAR Kopf: 0.92 (W/kg)(W/kg) ==> zulässiger Höchstwert: 2 (W/kg)

SAR Körper: 1.06 (W/kg) ==> zulässiger Höchstwert: 2 (W/kg)

SAR-Gliedmaße: 1.93 (W/kg)(W/kg) ==> zulässiger Höchstwert: 4 (W/kg)

Urheberrechte

Dieses Gerät ist ausschließlich für den privaten Gebrauch bestimmt. Das Kopieren von CDs oder Herunterladen von Musik, Videos oder Fotos zwecks Weiterverkauf oder zu anderen kommerziellen Zwecken kann gegen das Urheberrechtsgesetz verstoßen. Das teilweise oder vollständige Kopieren oder Aufzeichnen von Dokumenten, Büchern und/oder Präsentationen, die dem Urheberrechtsgesetz unterliegen, erfordert möglicherweise eine Genehmigung. Informieren Sie sich über die in Ihrem Land geltenden Gesetze und die Rechtsprechung über die Aufzeichnung und Nutzung der genannten Inhalte.

ANHANG

Wichtige Informationen

Für eine optimale Benutzererfahrung verbindet sich das Telefon regelmäßig mit Internet- und Messaging-Servern. Dadurch kommt es automatisch und unvermeidbar zu einem Datenaustausch, der Ihnen zusätzlich zu Ihrem bestehenden Abonnement in Rechnung gestellt oder von Ihrem Prepaid-Abo abgezogen werden kann.

Um etwaige Zusatzkosten für Internetdienste zu vermeiden, empfehlen wir, unbedingt ein geeignetes Paket mit unbegrenztem Internet- und E-Mail-Zugang zu wählen. Zudem sollten Sie es vermeiden, die vorkonfigurierten Standardeinstellungen zu verändern. Bei Bedarf können Sie eine Verbindung zu einem WLAN-Netzwerk herstellen, um den Datenfluss und die Effizienz zu verbessern. Wir empfehlen Ihnen, insbesondere für das Streamen und Herunterladen von Spielen, Videos oder Filmen ein WLAN-Netzwerk zu nutzen.

Daten löschen (Werkseinstellung)

Um Ihr Telefon auf die Standardeinstellungen zurückzusetzen, tippen Sie im Menü Ihres Telefons auf **Einstellungen > System > Rücksetzoptionen > Alle Daten löschen (auf Werkseinstellungen zurücksetzen)**.

Vergewissern Sie sich vor dem Zurücksetzen, dass Sie Ihre wichtigen auf dem Gerätespeicherten Daten gesichert haben.



Durch diese Aktion werden alle Daten aus dem internen Speicher des Telefons gelöscht.

In diesem Menü haben Sie auch die Möglichkeit, nur Ihre Einstellungen oder WIFI, mobile Daten und Bluetooth® zurückzusetzen.

Garantiebedingungen

Für das Telefon und das in der Packung enthaltene Zubehör gilt bei normalem Gebrauch für die Dauer der Garantie (siehe unsere Allgemeinen Geschäftsbedingungen für den Kundendienst auf www.crosscall.com > Support > Garantie) eine Garantie gegen alle Defekte oder Funktionsstörungen, die aufgrund ihrer Konzeption oder Herstellung oder aufgrund eines Materialfehlers auftreten können. Diese Garantie gilt ab dem auf der Originalrechnung angegebenen Kaufdatum des Telefons. Nach Ablauf dieser Frist endet die gewerbliche Garantie von Rechts wegen. Der Zeitraum für die Verfügbarkeit von Ersatzteilen, die für die Verwendung neuer Produkte unerlässlich sind, beträgt zehn (10) Jahre ab dem Ende der Vermarktung des Produkts.

Weitere Einzelheiten zu den Garantiebedingungen finden Sie auf www.crosscall.com > Support > Garantie.

Bevor Sie unseren Kundendienst kontaktieren, empfehlen wir Ihnen, die folgenden Anweisungen zu befolgen:

- Laden Sie den Akku vollständig auf;
- Aktualisieren Sie die Software oder stellen Sie die Werkseinstellungen wieder her, um das Telefon zu formatieren.

WARNUNG: ALLE Benutzerdaten auf dem Telefon (Kontakte, Fotos, Nachrichten, Dateien und heruntergeladene Anwendungen) gehen dauerhaft verloren. Wir empfehlen Ihnen dringend, vor dem Formatieren eine vollständige Sicherung der Daten Ihres Telefons durchzuführen.

Wenn Ihr Telefon einen Defekt aufweist, der eine normale Nutzung beeinträchtigt, übergeben Sie das Gerät bitte unserem Kundendienst. Die Reparatur oder ein Umtausch Ihres Telefons ist nicht möglich, wenn die Marke oder Seriennummer (IMEI) entfernt oder verändert wurden oder wenn Ihr Kaufbeleg nicht vorliegt oder unleserlich ist.

Wenn sich der Konformitätsmangel oder Defekt bestätigt, wird Ihr Telefon ersetzt oder teilweise oder vollständig repariert. Diese Garantie deckt die Kosten für Ersatzteile und Arbeitskosten.

Bevor Sie Ihr Telefon an unseren Kundendienst schicken, empfehlen wir Ihnen:

- Ihre IMEI zu notieren und sicher aufzubewahren (*);
- Die SD-Karte sowie die SIM-Karte aus dem Gerät zu nehmen;
- Alle Ihre persönlichen Daten zu sichern. Möglicherweise muss Ihr Telefon in unserem Reparaturzentrum neu formatiert werden.

(*) Ihr IMEI-Code ist die Seriennummer, die die Identifikation Ihres Geräts und

die Nachverfolgung des Kundendienstes ermöglicht. Es gibt mehrere Möglichkeiten, Ihren IMEI-Code zu ermitteln:

- Geben Sie *#06# auf der Tastatur Ihres Mobiltelefons ein;
- Überprüfen Sie die Verpackung Ihres Telefons;
- Die IMEI-Nummer kann auf der Rückseite Ihres Telefons oder je nach Modell auf dem Etikett angegeben sein, oder sie befindet sich eingebrannt auf dem SIM-Schubfach Ihres Telefons.

Bitte fügen Sie bei der Einsendung Ihres Telefons an unseren Kundendienst folgende Dokumente und Informationen bei:

- Eine Kopie der Rechnung oder Quittung, aus der das Kaufdatum, der Produkttyp und der Name des Händlers hervorgehen;
- Den IMEI-Code des Telefons;
- Eine Beschreibung des Defekts des Telefons.

Bitte lesen Sie die allgemeinen Geschäftsbedingungen auf der Crosscall-Website unter folgender Adresse: **www.crosscall.com**

Das STELLAR-M6 wurde in Frankreich entwickelt und in China hergestellt

Entwickelt und importiert durch:

CROSSCALL - 245 Rue Paul Langevin 13290 Aix-en-Provence - FRANKREICH.



VERSIONI INTERNAZIONALI DISPONIBILI

INDICE

I VANTAGGI DI STELLAR-M6

| | |
|------------------|-----|
| Potente | 203 |
| Connesso | 203 |
| Ergonomico..... | 204 |
| Resistente | 204 |

DESCRIZIONE GENERALE DEL TELEFONO

| | |
|-----------------------------------|-----|
| Descrizione del dispositivo | 205 |
| X-LINK™ | 206 |
| X-BLOCKER | 206 |

ATTIVAZIONE DI STELLAR-M6

| | |
|---|-----|
| Inserimento della SIM card..... | 207 |
| Accendere e spegnere il telefono | 208 |
| Consigli e precauzioni da adottare per ricaricare la batteria e informazioni sulle specifiche relative alla capacità di ricarica e ai dispositivi di ricarica compatibili | 208 |

TOUCH SCREEN, SISTEMA DI NAVIGAZIONE E TASTI DI STELLAR-M6

| | |
|---------------------------------|-----|
| Utilizzo del touch screen | 210 |
| Sistema di navigazione | 212 |
| Tasti del telefono..... | 213 |

UTILIZZO DEL TELEFONO

| | |
|---|-----|
| Chiamate | 215 |
| Contatti | 216 |
| Messaggi..... | 216 |
| Fotocamera e lettore QR Code..... | 217 |
| Galleria immagini..... | 217 |
| Trasferimento file: da telefono a PC o da PC a telefono | 218 |
| Trasferimento file: da telefono a telefono | 219 |
| Gestione SIM card e funzione eSIM..... | 220 |
| Dati mobili | 221 |
| Browser | 221 |
| E-mail | 221 |
| Risparmio batteria..... | 222 |
| Reset del telefono | 223 |
| Aggiornamenti sistema | 223 |

PERSONALIZZAZIONE DEL TELEFONO

| | |
|--------------------------------------|-----|
| Schermata iniziale..... | 223 |
| Collegamenti alle applicazioni | 224 |
| Audio | 224 |
| Notifiche | 225 |
| Data e ora..... | 225 |
| Lingue..... | 225 |



SUGGERIMENTI E COLLEGAMENTI

| | |
|--|------------|
| Utilizzare STELLAR-M6 sotto la pioggia o in acqua | 225 |
| Adattare l'uso di STELLAR-M6 alle proprie esigenze | 226 |
| Funzionalità dello schermo | 227 |
| NFC | 229 |
| Condivisione della batteria | 229 |
| Animazione di ricarica | 229 |
| Cordino di sicurezza | 229 |
| Calcolatrice | 230 |

APPLICAZIONI CROSSCALL

| | |
|-----------------|------------|
| X-SENSORS | 230 |
| X-STORY | 231 |
| X-CAMP | 232 |

GUIDA ALLA RISOLUZIONE DEI PROBLEMI

MISURE DI SICUREZZA

| | |
|---|------------|
| Informazioni generali sulla sicurezza | 237 |
| Informazioni sull'impermeabilità | 239 |
| Dispositivi medici | 240 |
| Sicurezza stradale | 240 |
| Alimentazione e ricarica | 241 |
| Protezione dell'udito | 242 |
| Tutela dell'ambiente | 242 |
| Pulizia e manutenzione | 243 |
| Chiamate di emergenza | 243 |
| Raccomandazioni per ridurre l'esposizione dell'utente alle radiazioni | 243 |
| Parental control per la protezione dei minori | 244 |

INFORMAZIONI SUPPLEMENTARI

| | |
|---|------------|
| Conformità | 244 |
| Bande di frequenza e potenza | 245 |
| Informazioni su accessori e software | 246 |
| Tasso di assorbimento specifico (SAR) | 247 |
| Diritto d'autore | 247 |

APPENDICE

| | |
|--|------------|
| Informazioni importanti | 247 |
| Eliminazione dei dati (impostazioni di fabbrica) | 247 |
| Condizioni di garanzia | 248 |



Grazie per aver scelto CROSSCALL e per aver acquistato questo smartphone.

La guida utente consente di familiarizzare con il nuovo dispositivo.

I VANTAGGI DI STELLAR-M6

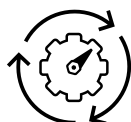

Potente

STELLAR-M6 integra tecnologie garantendo resilienza nei confronti di evoluzioni future e di una progressiva implementazione di infrastrutture. Rende possibile utilizzare in maniera fluida varie applicazioni aziendali (Qualcomm Octocore, 6 GB di RAM, 128 GB di memoria flash). Per gli utenti rappresenta la sicurezza di lavorare in serenità senza trovarsi in difficoltà, in particolare durante un'interazione faccia a faccia.



Connesso

Durante il giorno STELLAR-M6 è molto rassicurante per utenti in movimento che condividono tanti dati e informazioni a voce. La tecnologia utilizzata (wi-fi 6/6E, download fino a 1,6 GB al secondo), totalmente trasparente per l'utente, ottimizza costantemente le connessioni in trasmissione e in ricezione. Le prestazioni di connettività di rete di STELLAR-M6 sono apprezzabili soprattutto in aree con scarsa copertura, infrastrutture complesse come grandi capannoni con wi-fi tecnici o reti private.





Ergonomico

STELLAR-M6 presenta una serie di dettagli di progettazione pensati per renderne confortevole l'utilizzo in movimento, anche con le dita o con i guanti bagnati. Grazie al formato ottimizzato (6,1" (19,5:9)), può essere utilizzato con una sola mano (presa antiscivolo, 80% della superficie dello schermo accessibile con il pollice). L'altra mano resta sempre libera per trasportare un carico, far firmare un modulo o guardare un tutorial mentre si lavora. Una delle funzioni pensate per migliorare la flessibilità operativa è il LED di notifica con colore personalizzabile. In questo modo si evita di interrompere un'attività impegnativa senza perdere nessuna informazione.



Resistente*

Le linee fluide di STELLAR-M6 lo rendono uno smartphone elegante per l'utente e affidabile rispetto ai rischi di un uso intensivo (35 ore di comunicazione, 400 ore di standby), soprattutto a contatto con il grande pubblico. Uno dei vantaggi principali dato dalla sua robustezza (resistente a cadute da 1,5 m, standard MIL-STD-810H, IP68): non necessita di guscio protettivo in condizioni normali, e questo riduce il peso complessivo e il budget associato al suo utilizzo.

*Durante il periodo di garanzia, CROSSCALL provvede alla sostituzione della batteria difettosa qualora si verificano insieme le seguenti 2 condizioni: capacità della batteria inferiore o uguale al 70% e numero di cicli di ricarica completa inferiore o uguale a 850.

DESCRIZIONE GENERALE DEL TELEFONO

Descrizione del dispositivo

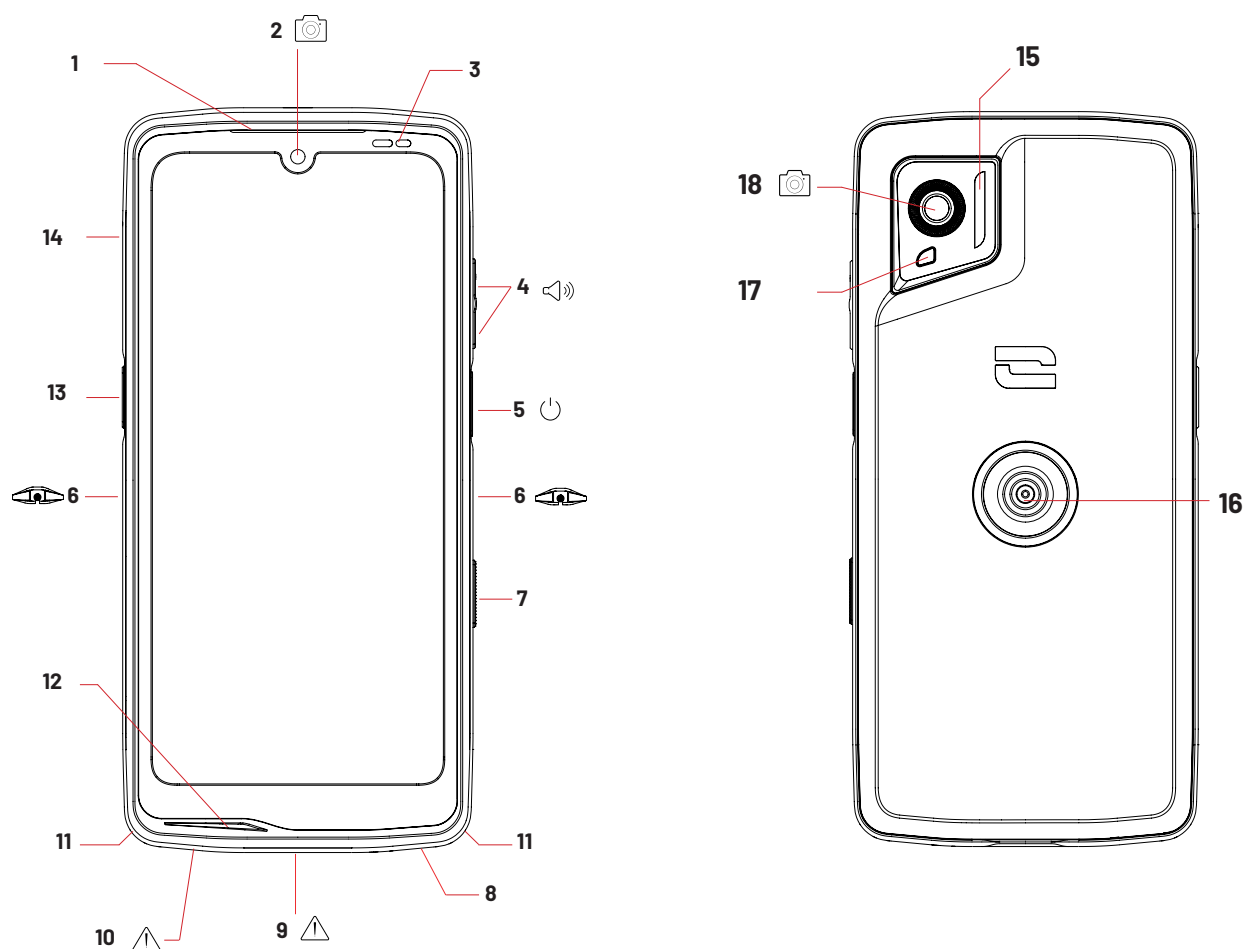

- 1. Altoparlante
- 2. Fotocamera frontale 8MP
- 3. Sensore di luminosità e di prossimità
- 4. Tasto volume +/-
- 5. Tasto on/off e lettore di impronte
- 6. Tacche X-BLOCKER
- 7. Tasto programmabile n. 2
- 8. Altoparlante
- 9. Porta USB-C (chiudere bene il tappo a tenuta stagna!)

- 10. Foro per il test di tenuta (non inserire niente dentro)
- 11. Passaggio per il cordino di sicurezza
- 12. Microfono
- 13. Tasto programmabile n. 1
- 14. Vassoio di inserimento SIM card
- 15. Flash/torcia
- 16. X-LINK™* (fissaggio/ricarica/trasferimento dati)
- 17. LED di notifica
- 18. Fotocamera posteriore 50MP

*Tecnologia SPS Inc.



X-LINK™*

IL SISTEMA INTELLIGENTE DI FISSAGGIO MAGNETICO

Il connettore magnetico, posizionato sul retro del telefono, consente di fissarlo in un gesto e di connetterlo agli accessori esclusivi X-LINK™*.

In base agli accessori utilizzati, con X-LINK™* è possibile ricaricare il telefono e/o trasferire dei dati.

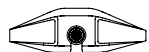

X-BLOCKER

SISTEMA DI FISSAGGIO MECCANICO RAFFORZATO

Nelle situazioni in cui è richiesta la massima tenuta, questo esclusivo accessorio in dotazione con il telefono cellulare fa in modo che rimanga in posizione con gli accessori compatibili (forza di strappo 20 kg). Si fissa facilmente sulle tacche laterali del telefono cellulare. Il rivestimento in silicone riduce le vibrazioni causate dagli urti.

Prima di iniziare qualsiasi attività, verificare che X-BLOCKER sia perfettamente inserito nelle due tacche del telefono.

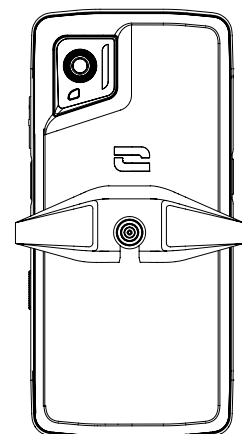
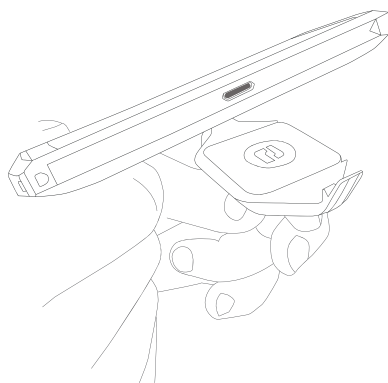
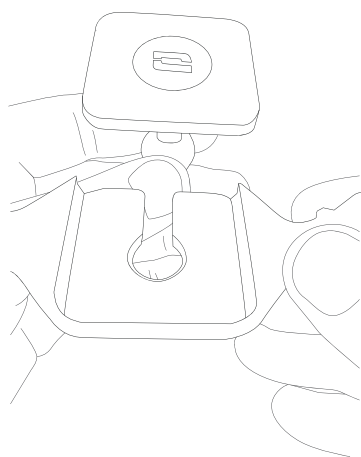

Scopri la gamma completa di accessori compatibili con X-LINK™* e X-BLOCKER su www.crosscall.com

ATTIVAZIONE DI STELLAR-M6



Inserimento della SIM card

1. Verificare che il dispositivo sia spento. Viceversa, spegnerlo premendo il tasto On/Off.
2. Estrarre il vassoio della SIM card utilizzando lo strumento situato nel risvolto del foglio informativo, inserendolo nell'apposito foro.

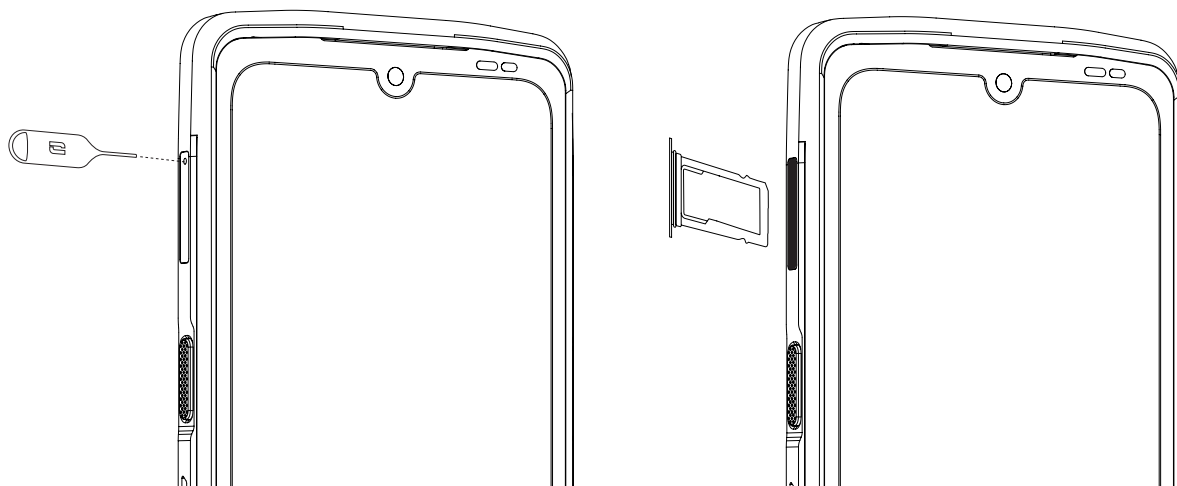

3. Estrarre completamente il vassoio.
4. Nello smartphone è possibile inserire 2 nano SIM card.

Per garantire la compatibilità ottimale con i servizi operatore, posizionare la prima SIM card nel primo scomparto identificato dalla dicitura «SIM 1».

Attenzione: La SIM card deve avere il lato metallico rivolto verso l'utente e l'angolo tagliato della scheda in alto a sinistra dello scomparto.

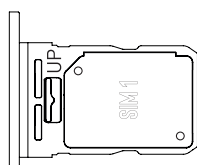

Inserire eventualmente una seconda SIM card nel secondo scomparto situato sul retro del vassoio, identificato dalla dicitura «SIM 2».

Attenzione: La SIM card deve avere il lato metallico rivolto verso l'utente e l'angolo tagliato della scheda in alto a sinistra dello scomparto.

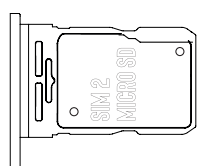

5. Riposizionare il vassoio nel telefono.
 - a. Verificare che le schede siano allineate correttamente.
 - b. Verificare che il vassoio sia allineato correttamente alla fessura del telefono quando lo si inserisce.
 - c. Inserire il vassoio e spingerlo dentro.

Attenzione: Al fine di garantire l'impermeabilità del telefono, controllare che il vassoio sia completamente inserito e bloccato.

Accendere e spegnere il telefono

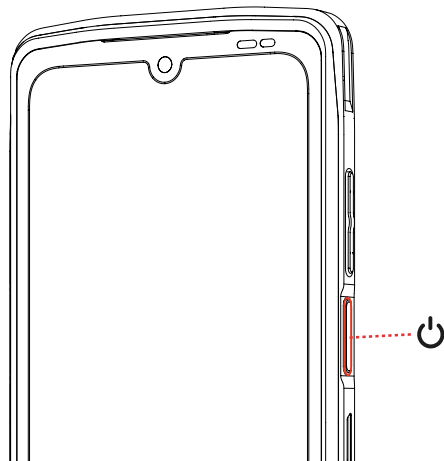



Tenere premuto il tasto **On/Off** del telefono e attendere qualche secondo finché il display non si illumina.

Quando si accende il telefono per la prima volta o dopo aver effettuato un ripristino dei dati, seguire le istruzioni visualizzate sullo schermo per configurare il dispositivo.

Una volta acceso il telefono, il tasto può servire anche per:

- Bloccare/sbloccare il touch screen con una breve pressione
- Attivare l'assistente vocale con una pressione prolungata

Per spegnere il telefono, riavviarlo o accedere alle chiamate di emergenza, come impostazione predefinita bisogna tenere premuti contemporaneamente il tasto On/Off e il tasto Volume +.

Se si desidera utilizzare il tasto On/Off solo per spegnere il telefono, andare su **Impostazioni**  > **Sistema**  > **Gesti**  > **Tenere premuto il tasto On/Off**.

Consigli e precauzioni da adottare per ricaricare la batteria e informazioni sulle specifiche relative alla capacità di ricarica e ai dispositivi di ricarica compatibili

1. Collegare il cavo e l'adattatore di rete tramite la porta USB-C. Aprire quindi la protezione a tenuta stagna del telefono e collegare l'altra estremità del cavo alla porta USB-C del telefono.
2. Collegare l'adattatore di rete (non in dotazione) a una presa elettrica.
3. Dopo aver ricaricato completamente la batteria, scollegare il telefono dal caricabatterie. Scollegare prima il caricabatterie dal dispositivo, quindi disinserirlo dalla presa elettrica a muro.



Per non consumare precocemente la batteria dello smartphone, rispettare le regole corrette per l'uso a ogni ciclo di ricarica. È preferibile pertanto ricaricare la batteria quando arriva al 20% ed evitare di ricaricarla oltre l'80%, anziché effettuare dei cicli di ricarica completi (da 0 a 100%).

È possibile impostare automaticamente la ricarica all'80% con l'opzione «Ricarica limitata all'80%» disponibile nel menu «Impostazioni > Batteria > Ottimizzazione della durata della batteria».



La potenza erogata dal caricabatterie dev'essere minimo 5 watt richiesti dall'apparecchiatura radio e massimo 10 watt per raggiungere la massima velocità di ricarica.

Il dispositivo gestisce la ricarica rapida tramite alimentazione elettrica mediante porta USB.

 Non ricaricare mai il telefono usando la connessione magnetica X-LINK™* e la connessione USB insieme, perché potrebbe ridurre la durata dei dispositivi del telefono.

 La batteria è incorporata nel telefono e non si toglie. Non rimuovere la batteria autonomamente.

- Utilizzare solo un caricabatterie e un cavo approvati e compatibili con il telefono. L'utilizzo di caricabatterie o cavi non approvati può causare l'esplosione della batteria o danneggiare il telefono.
- Non usare il telefono quando è sotto carica. Non coprire il telefono o l'adattatore di rete.
- Collegare il caricabatterie in modo non corretto può danneggiare seriamente il telefono. Qualsiasi danno causato da un utilizzo non corretto non è coperto dalla garanzia.
- Quando il telefono non è sotto carica, togliere il caricabatterie dalla presa elettrica.
- Se si sta ricaricando una batteria esaurita, è possibile che il telefono non si riaccenda subito. Dopo un po' di tempo di ricarica, il telefono si avvierà normalmente.
- Se l'alimentazione CA è ridotta, il tempo di ricarica potrebbe essere più lungo.
- Se si utilizzano dei caricabatterie non convenzionali come i PC, il tempo di ricarica potrebbe essere più lungo.
- Il tempo di ricarica può variare in base alla temperatura ambiente e al livello residuo di batteria.
- Il telefono può essere ricaricato in completa sicurezza a una temperatura tra i 0 °C e i 40 °C. Le ricariche effettuate a temperature inferiori a 0 °C o superiori a 40 °C possono compromettere le prestazioni della batteria e ridurre la durata. Una ricarica prolungata a temperature estreme danneggia la batteria.
- Durante la ricarica, il telefono e il caricabatterie possono riscaldarsi. Questo fenomeno

è assolutamente normale e non dovrebbe diminuire la durata o le prestazioni del telefono. Se la batteria si scalda più del solito, interrompere la ricarica. Posizionare il telefono in un luogo fresco e lasciarlo raffreddare. Evitare il contatto prolungato con la superficie del telefono se questa è calda.

i Le funzionalità del dispositivo variano a seconda del luogo, della lingua, dell'operatore e del modello. Il dispositivo è compatibile con la funzione OTG. Utilizzare un cavo OTG standard.

TOUCH SCREEN, SISTEMA DI NAVIGAZIONE E TASTI DI STELLAR-M6

Imparare a conoscere il telefono e le sue applicazioni in pochi e semplici gesti.

Utilizzo del touch screen

Toccare

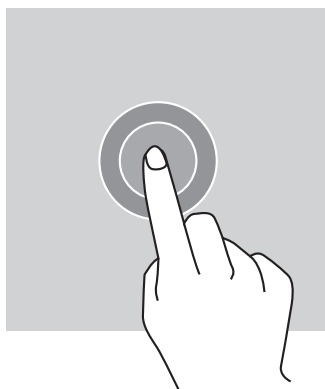

Per aprire un'applicazione, selezionare un elemento dal menu, premere un tasto sul touch screen o inserire un carattere con la tastiera su schermo, toccare l'elemento con il dito.

Tenere premuto

Appoggiare il dito su un elemento o sullo schermo e mantenerlo premuto 2 secondi per accedere alle opzioni disponibili.

Scorrere

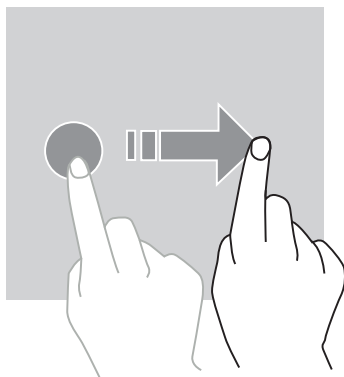

Scorrere verso sinistra o verso destra sulla schermata Home o su quella delle applicazioni per visualizzare altre pagine.



Far scorrere verso l'alto o verso il basso per visualizzare una pagina web o una serie di elementi.

Spostare

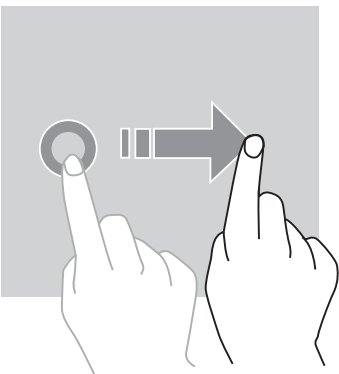

Per spostare un elemento, posizionarvi sopra il dito, tenere premuto e trascinarlo nel punto desiderato.

Azioni con due dita

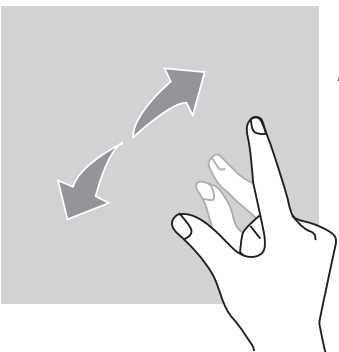

Avvicinare e allontanare due dita per zoomare una parte di una pagina web, di una mappa o di un'immagine.

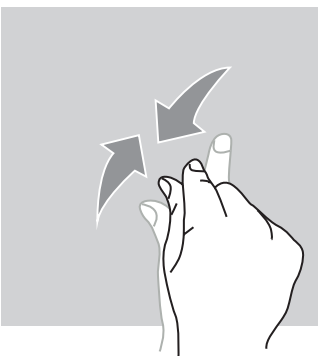

Avvicinare le dita per ridurre lo zoom.

Sistema di navigazione

Lo smartphone ha due modalità di sistema di navigazione:

- La navigazione con tre tasti
- La navigazione tramite gesti

La navigazione predefinita è quella a tre tasti. Per impostare la navigazione tramite gesti, andare su:

Impostazioni  > Sistema  > Gestii  > Modalità di navigazione > Navigazione tramite gesti

Home/Assistente vocale

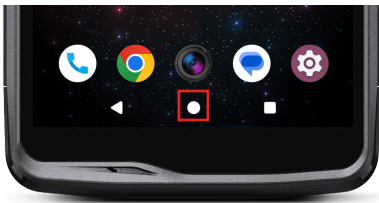

Da qualsiasi pagina dello smartphone, premere il cerchio al centro dello schermo per tornare alla schermata iniziale

Tenere premuto questo tasto per attivare l'assistente vocale di Google.

Indietro

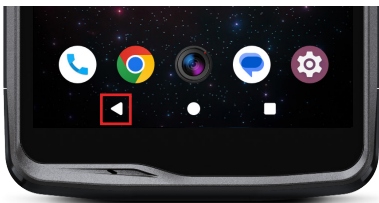

Da qualsiasi pagina dello smartphone, premere il triangolo in basso a sinistra dello schermo per tornare alla pagina precedente.

Applicazioni aperte

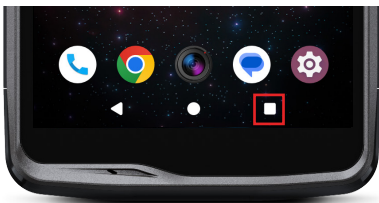

Da qualsiasi pagina dello smartphone, premere il quadrato in basso a destra dello schermo e accedere alla posizione in cui sono memorizzate tutte le applicazioni aperte.

Menu delle applicazioni del telefono

Tutte le applicazioni installate nel telefono sono disponibili dal meni del dispositivo. Per accedere dalla schermata iniziale:

1. Scorrere lo schermo dal basso verso l'alto.
2. Visualizzare tutte le applicazioni disponibili trascinando il dito dal basso verso l'alto dello schermo e cliccare sull'applicazione a cui si desidera accedere.
3. Scorrere lo schermo verso il basso o premere il tasto Home (cerchio in basso al centro dello schermo) per chiudere il menu del telefono.

Centro notifiche

Da qualsiasi schermata del telefono è possibile accedere alle notifiche ricevute.

1. Per aprire la finestra delle notifiche, scorrere lo schermo dall'alto verso il basso. Compare la lista delle notifiche.
2. Far scorrere la lista per consultare tutte le notifiche e cliccarci sopra per vederle nel dettaglio. Dopo averla letta, la notifica automaticamente scompare.
3. È possibile eliminare le notifiche senza consultarle. Per farlo, scorrere la notifica verso sinistra o verso destra. Per eliminare tutte le notifiche contemporaneamente, cliccare su **Cancella tutto**.
4. Scorrere lo schermo dal basso verso l'alto o premere il tasto Home (cerchio in basso al centro dello schermo) per chiudere il centro notifiche.

Finestra di configurazione rapida

Da qualsiasi schermata del telefono, è possibile accedere alla finestra di configurazione rapida che permette di vedere e modificare le impostazioni principali del telefono in modo semplice.

1. Per aprire la finestra di configurazione rapida, scorrere lo schermo dall'alto verso il basso. In questo modo si avrà accesso alle prime impostazioni disponibili sulla finestra di configurazione rapida del telefono.
 2. Scorrere di nuovo lo schermo dall'alto verso il basso per consultare tutte le impostazioni disponibili nella finestra di configurazione rapida.
 3. Premere su un'impostazione per attivarla/disattivarla. Le impostazioni in grigio sono disattivate. Se si desidera far comparire maggiori opzioni riguardo a un'impostazione, tenerla premuta.
 4. Scorrere lo schermo dal basso verso l'alto o premere il tasto Home (cerchio in basso al centro dello schermo) per chiudere la finestra di configurazione rapida.
- È possibile aggiungere, eliminare o spostare le impostazioni desiderate cliccando sulla matita in basso a destra della finestra di configurazione rapida. 

- Per spostare un'impostazione, tenerla premuta e farla scorrere nel punto desiderato.
- Per aggiungere un'impostazione, farla scorrere verso l'alto dall'area «**Scorrere i blocchi per aggiungerli**».
- Per eliminare un'impostazione, farla scorrere verso il basso fino all'area «**Scorrere i blocchi per eliminarli**».

Tasti del telefono

Tasto on/off e blocco/sblocco dello schermo

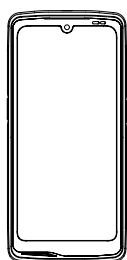



Questo tasto permette principalmente di:

- attivare l'assistente vocale di Google
- bloccare/sbloccare il telefono con una breve pressione
- accendere/spegnere/riavviare il telefono nel caso in cui venga impostata l'attivazione di queste funzioni con una pressione prolungata

- Premere il tasto **on/off** per bloccare manualmente lo schermo.
- Premere il tasto **on/off** per riaccendere lo schermo e far scorrere il dito verso l'alto dello schermo per sbloccarlo

Lo schermo si blocca automaticamente e passa in modalità standby dopo un periodo di

inattività per ridurre i consumi energetici e impedire azioni involontarie.

Per impostare il tempo di standby automatico, andare su:
Impostazioni  > **Visualizzazione**  > **Tempo di standby dello schermo** e selezionare la durata desiderata.

Tasti programmabili

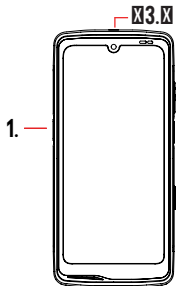



STELLAR-M6 è dotato di tre tasti programmabili (n. 1, n. 2 e SOS) da utilizzare in due modi diversi:

- tramite pressione **PROLUNGATA**
- con **3 BREVI** pressioni ripetute in maniera molto ravvicinata.

Tale configurazione lascia quindi la possibilità di impostare a scelta due funzioni per tasto, 6 in totale.

I tasti sono impostati di default, ma è possibile modificarli a proprio piacimento.

Per farlo:

- Andare sul menu **Impostazioni**  > **Tasti**  > e selezionare l'azione del tasto che si desidera configurare (triplo pressione o pressione prolungata).
- Per ogni azione, è possibile:
 - Chiamare un numero di telefono specifico
 - Avviare un'applicazione del telefono (fotocamera, torcia...)
 - Attivare/disattivare una modalità (modalità guanti, modalità «Non disturbare»)

Tasto volume +/-

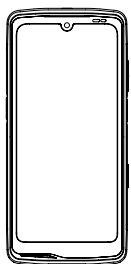

Questo tasto, composto da una parte + e una parte -, consente di impostare il volume delle chiamate e delle notifiche passando facilmente fra 3 modalità:

- Modalità suoneria
- Modalità vibrazione
- Modalità silenziosa



Permette anche di regolare facilmente il volume:

- delle chiamate
- delle suonerie/notifiche
- dei contenuti multimediali
- della sveglia



UTILIZZO DEL TELEFONO

Chiamate



Comporre un numero

1. Premere  dalla schermata iniziale o dal menu del telefono.
2. Premere  per aprire la tastiera e digitare un numero di telefono.
3. Premere  per fare una chiamata.

Dal registro delle chiamate o dalla rubrica dei contatti



1. Premere  dalla schermata iniziale o dal menu del telefono.
2. Premere  per accedere al registro delle chiamate e cliccare sul numero che si desidera chiamare.
3. Premere  per accedere alla rubrica dei contatti e cliccare sul numero che si desidera chiamare.

Chiamate internazionali

1. Premere  dalla schermata iniziale o dal menu del telefono.
2. Premere  per aprire la tastiera.
3. Premere 0 e tenere premuto finché non compare il simbolo +.
4. Digitare il prefisso del Paese, quello della località e il numero di telefono.
5. Premere  per chiamare il numero composto.

Chiamate 4G (VoLTE)/chiamate wi-fi (VoWiFi)

Per impostare le chiamate in 4G e wi-fi:

1. Andare su: **Impostazioni**  > **Rete e Internet**  > **Profili SIM & eSIM** 
2. Cliccare sulla SIM card da impostare.
3. Si può attivare/disattivare la funzione **Chiamata in 4G** e **Chiamate wi-fi**.



Ricezione chiamate

Quando c'è una chiamata in arrivo, scorrere lo schermo verso l'alto per accettare la chiamata.





Quando c'è una chiamata in arrivo, scorrere lo schermo verso il basso per rifiutare la chiamata.

Contatti





Creare manualmente un contatto

1. Premere sull'applicazione Contatti  dal menu del telefono.
2. Premere  per creare un nuovo contatto.
3. Inserire le coordinate del contatto.
4. Cliccare su Registra per salvare il nuovo contatto

Creare/modificare un contatto con la tastiera



1. Premere  per aprire la tastiera del telefono .
2. Digitare il numero e cliccare su:
 - a.  **Creare un contatto**, per registrare il numero come nuovo contatto.
 - b.  **Aggiungere a un contatto**, per aggiungere il numero a un contatto già esistente.

Creare/modificare un contatto da una chiamata ricevuta

1. Premere  per visualizzare il registro delle chiamate .
2. Cliccare sul numero che si desidera registrare e cliccare su:
 - a.  **Creare un contatto**, per registrare il numero come nuovo contatto.
 - b.  **Aggiungere a un contatto**, per aggiungere il numero a un contatto già esistente.

Messaggi

Inviare un messaggio

1. Premere sull'applicazione Messaggi  dalla schermata iniziale o dal menu del telefono.
2. Cliccare su  Démarrer une discussion
3. Selezionare il contatto o i contatti al quale o ai quali si desidera inviare un messaggio.
4. Scrivere il messaggio con la tastiera touch.
5. Inviare il messaggio cliccando su .

Visualizzare i messaggi



1. Premere sull'applicazione **Messaggi**  dalla schermata iniziale o dal menu del telefono.

2. Selezionare un contatto nell'elenco dei messaggi.
3. Visualizzare la conversazione.

Fotocamera e lettore QR Code

Scattare foto/riprendere video

Con la fotocamera STELLAR-M6, è possibile scattare foto o registrare dei video. Per farlo:

1. Aprire l'applicazione X-CAM  dalla schermata iniziale o dal menu del telefono.
2. Cliccare sulla barra alla base dell'applicazione per passare dalla modalità foto **PHOTO** a quella video **VIDEO**.
3. Inquadrare il soggetto con lo schermo e premere il tasto centrale per scattare una foto o riprendere un video .
4. La foto/video verrà automaticamente salvata nell'applicazione Foto .

Lettore QR Code

La fotocamera funge anche da lettore QR Code. Permette di riconoscere e decifrare i principali tipi di QR Code (sito web, biglietto da visita, hotspot wi-fi, menu al ristorante...).

1. Premere sull'applicazione X-CAM  dalla schermata iniziale o dal menu del telefono.
2. Inquadrare il QR Code da scansionare al centro della fotocamera.
3. Cliccare sulla notifica presente in basso sullo schermo per effettuare l'azione relativa al QR Code.

Galleria immagini

Visualizzare immagini/video



1. Premere sull'applicazione Foto  dalla schermata iniziale o dal menu del telefono.
2. Selezionare un'immagine o un video da visualizzare e accedere ad altre opzioni.

Eliminare immagini/video

1. Dall'applicazione Foto , tenere premuta l'immagine o il video che si vuole eliminare. Ora è anche possibile selezionare con un clic le altre foto e/o gli altri video che si vogliono eliminare.

2. Quando la selezione è conclusa, cliccare su  e confermare l'eliminazione cliccando su OK.

Condividere immagini/video

1. Dall'applicazione Foto , tenere premuta l'immagine o il video che si vuole condividere. Ora è anche possibile selezionare con un clic le altre foto e/o gli altri video che si vogliono condividere.
2. Quando la selezione è conclusa, cliccare su  e selezionare una modalità di condivisione.

Trasferimento file: da telefono a PC o da PC a telefono

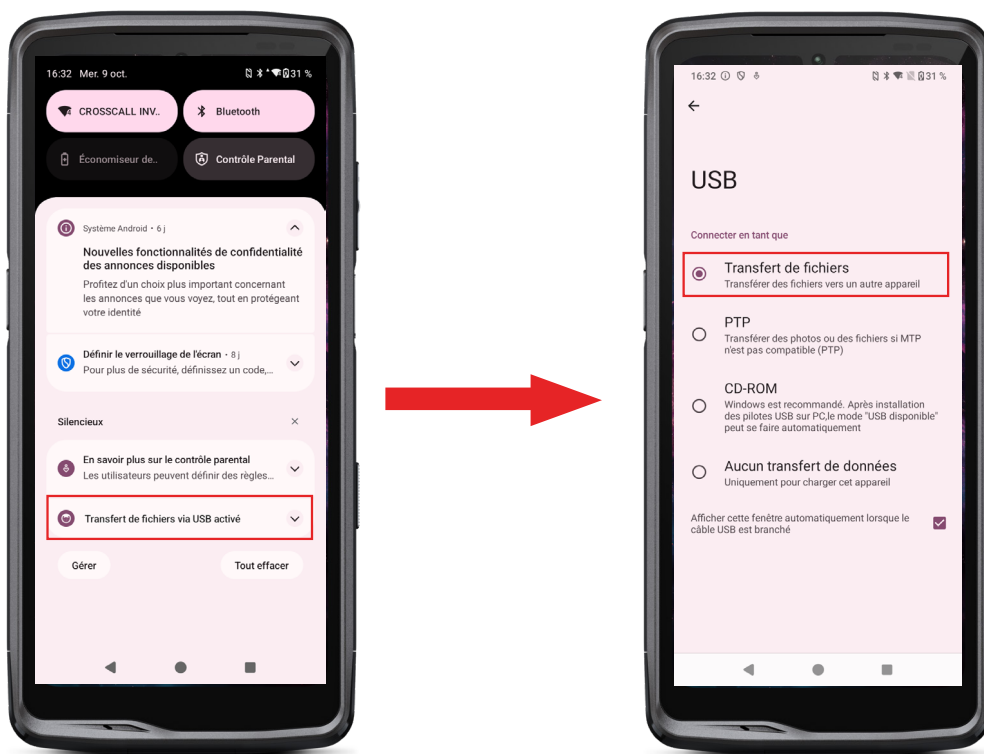

1. Quando si collega il telefono al pc con il cavo USB-C o X-LINK™*, compare automaticamente una notifica nel centro notifiche.
2. Cliccare sulla notifica e selezionare **Trasferimento file**. Accedere quindi dal PC ai file contenuti nel telefono.



Il dispositivo compare sul PC. Per accedere ai file che contiene:

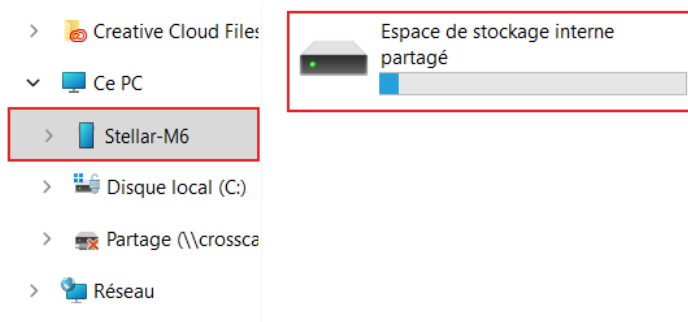

1. Aprire Esplora file e cliccare sul telefono STELLAR-M6.
2. Cliccare su **Spazio di archiviazione interno condiviso**.
3. È possibile accedere ai file contenuti nel telefono. Si possono copiare i file sul PC o copiare file del PC sul telefono.

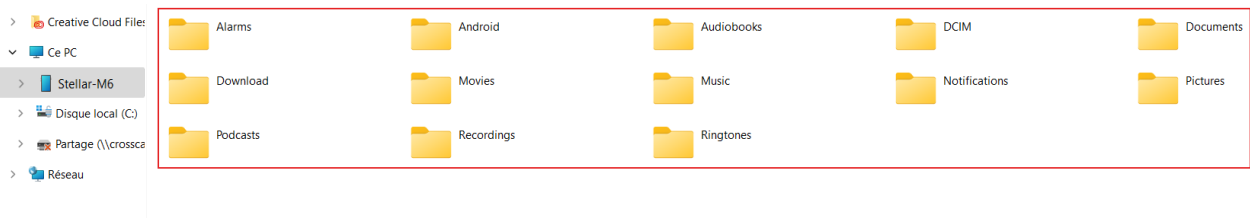

Non scollegare il cavo USB-C o X-LINK™* dal dispositivo quando si trasferiscono i dati. Questa azione potrebbe comportare la perdita dei dati e/o il danneggiamento del dispositivo.

Caso specifico per i computer Mac di marca Apple

L'applicazione "Android File Transfer" deve essere installata sul proprio Mac per permettere agli smartphone Android di trasferire dei file.

Trasferimento file: da telefono a telefono

Al momento dell'accensione del nuovo telefono e delle prime fasi di configurazione, viene automaticamente proposta la fase di trasferimento dati.

1. Accendere il nuovo dispositivo, selezionare la lingua desiderata e cliccare su Inizia per avviare le fasi di configurazione del nuovo telefono.
2. Durante queste fasi, collegare il nuovo telefono ad una rete mobile o wi-fi. È necessario che il vecchio e il nuovo telefono siano connessi a Internet.
3. Quando compare la finestra «Copiare applicazioni e dati», cliccare su Avanti. Compare l'opzione 1 di trasferimento dati tramite vecchio dispositivo, cliccare su Avanti e seguire i passaggi descritti in «Opzione 1: Utilizzare il vecchio dispositivo».

Se il cavo non è presente o non si desidera trasferire i dati tramite applicazione Google, selezionare «Cavo non disponibile?», quindi «Copiare senza cavo». A questo punto seguire le istruzioni descritte in «Opzione 2: Utilizzare l'applicazione Google».

Opzione 1: Utilizzare il vecchio dispositivo

1. Accendere e tenere sbloccato il vecchio dispositivo
2. Utilizzare un cavo adatto al vecchio dispositivo, come un cavo di ricarica
3. Collegare il vecchio dispositivo a quello nuovo con il cavo
4. Copiare i dati sul nuovo dispositivo seguendo le istruzioni visualizzate sullo schermo del vecchio dispositivo

Opzione 2: Utilizzare l'applicazione Google



1. Aprire l'applicazione Google sul vecchio apparecchio
2. Dire «OK Google, configura il dispositivo» o inserire «Configurare dispositivo» nella casella di ricerca
3. Seguire le istruzioni e selezionare il nome del nuovi dispositivo su quello vecchio.
4. Confermare forme e valori sul vecchio dispositivo
5. Copiare i dati sul nuovo dispositivo seguendo le istruzioni sullo schermo di quello vecchio

Per maggiori informazioni (trasferimento da salvataggio effettuato su iPhone), consultare la guida utente disponibile alla pagina del prodotto www.crosscall.com > STELLAR-M6

Gestione SIM card e funzione eSIM

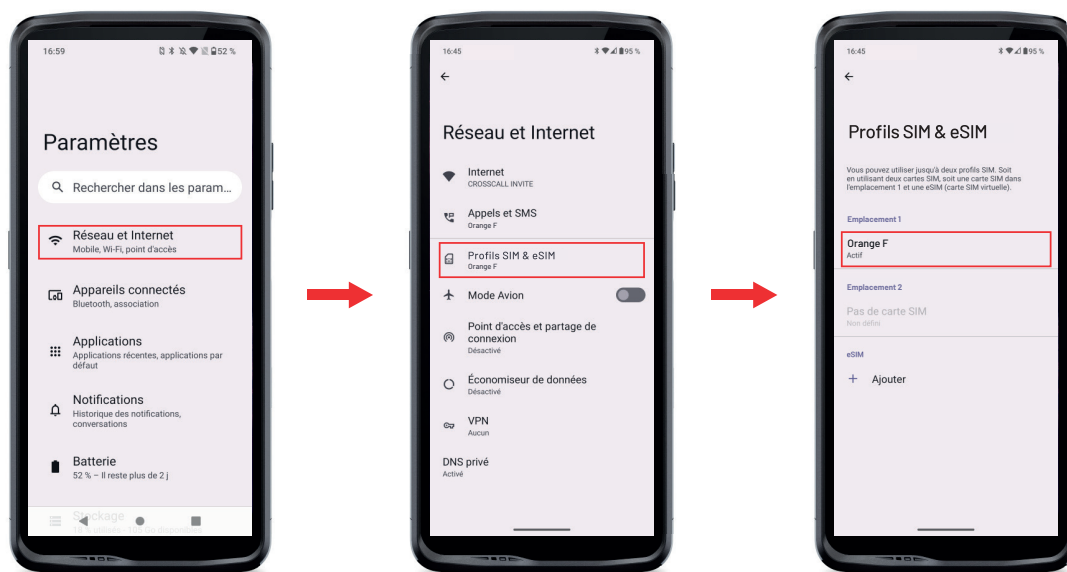
Il telefono dà la possibilità di utilizzare due SIM card diverse contemporaneamente. È possibile configurare entrambe le SIM card.



1. Dalla schermata iniziale o dal menu del telefono, cliccare su **Impostazioni**  > **Rete e Internet**  > **Profili SIM & eSIM** 

2. Cliccare sulla SIM card da configurare.

3. Cliccando sulla matita  in alto a destra dello schermo, è possibile:

- Cambiare il nome della scheda
- Definire la scheda che sarà utilizzata per i dati mobili
- Definire la SIM card da privilegiare per le chiamate
- Definire la SIM card da privilegiare per gli SMS

Si può utilizzare anche un profilo eSIM. Per procedere, aprire le impostazioni del telefono, selezionare «Rete e Internet», quindi «Profili SIM & eSIM». Con le 2 nano SIM card, è disponibile un'opzione che consente di aggiungere un profilo eSIM.

Scansionare il QR Code eSIM trasmesso dall'operatore. Ripetere la procedura di inquadratura per ogni nuovo profilo eSIM che si desidera installare.



Attenzione: è possibile utilizzare contemporaneamente le nano SIM card 1 e nano SIM card 2, oppure la nano SIM card 1 e il profilo eSIM. La nano SIM card 2 e il profilo eSIM non possono essere utilizzati contemporaneamente. Ovviamente si può usare solo lo slot SIM 1 o quello SIM 2.

Dati mobili

Dalla schermata Home, aprire il centro notifiche e collegamenti impostazioni trascinando il dito dall'alto verso il basso dello schermo e fare clic sull'icona Dati mobili  per attivarli/disattivarli.

Browser

Connettersi a Internet per cercare informazioni e aggiungere pagine web ai preferiti per un accesso rapido.

1. Premere sull'applicazione **Google Chrome**  dalla schermata iniziale o dal menu del telefono.
2. Inserire l'indirizzo nella barra di ricerca e premere il tasto  della tastiera. In questo modo è possibile accedere alle pagine web. Sono supportati anche i preferiti, il passaggio tra diverse finestre e altre funzioni.

E-mail

Configurare l'account di posta elettronica

Configurare un account di posta elettronica quando si apre la funzione E-mail per la prima volta.

1. Premere sull'applicazione **Gmail**  dal menu del telefono.
2. Cliccare su + **Aggiungere un indirizzo e-mail** e selezionare il provider di posta elettronica.

3. Seguire le istruzioni a display per realizzare la configurazione.

Risparmio batteria

STELLAR-M6 è dotato di funzione risparmio batteria. Attivandola, il telefono:

- Passa a un tema più scuro
- Disattiva o limita le attività in background, alcuni effetti visivi e altre funzioni come «Ok Google».

Esistono due possibilità per attivare la modalità Risparmio batteria.

OPZIONE 1:

1. Aprire il centro notifiche del telefono facendo scorrere il dito dall'alto verso il basso dello schermo.

2. Dalla barra in alto dello schermo, cliccare sull'icona

3. Cliccare sulla stessa icona per disattivare la modalità.

Tenendo premuta l'icona per qualche secondo, si accede direttamente al menu batteria del telefono.

OPZIONE 2:

1. Dalla schermata iniziale, cliccare sull'applicazione **Impostazioni** > **Batteria** > **Risparmio batteria**.

2. Cliccare su **Utilizzare risparmio batteria** per attivare questa modalità.

3. Cliccare nuovamente su questa opzione per disattivare la modalità.

Dal menu risparmio batteria, si può personalizzare questa modalità. In questo modo è possibile:

- Disattivare le notifiche LED
- Disattivare NFC (Near Field Communication: modalità contactless)
- Disattivare la riattivazione dello schermo tramite raddrizzamento
- Diminuire la luminosità al 25%
- Disattivare la modalità quando la batteria è carica (oltre il 90%)



Per farlo:

1. Dalla schermata iniziale, cliccare sull'applicazione **Impostazioni** > **Batteria** > **Risparmio batteria**.

2. Scegliere le opzioni desiderate.



Dal menu risparmio batteria, impostare la modalità per fare in modo che si attivi automaticamente quando il telefono raggiunge un determinato livello della batteria da definire. Per farlo:



1. Dalla schermata iniziale, cliccare sull'applicazione **Impostazioni**  > **Batteria**  > **Risparmio batteria** > **Definire un programma** e spuntare > **In base alla percentuale**.
2. Scegliere quindi il livello di batteria desiderato.

Reset del telefono

 Prima di procedere al reset, verificare di aver salvato i dati importanti memorizzati nel dispositivo. Il dispositivo si riavvierà automaticamente.

Per ripristinare le impostazioni di fabbrica del dispositivo, andare su **Impostazioni**  > **Sistema**  > **Opzioni di ripristino**  e cliccare su **Elimina tutti i dati (ripristinare le impostazioni di fabbrica)**.

Attenzione: Quest'azione cancellerà tutti i dati della memoria interna del telefono.

In questo menu, è possibile anche resettare solo le preferenze o il wi-fi, i dati mobili e Bluetooth®.

Aggiornamenti sistema

Gli aggiornamenti sono delle modifiche apportate alla versione software inizialmente installata sul telefono, al fine di riparare dei bug potenziali, apportare dei miglioramenti o delle nuove funzioni.

PERSONALIZZAZIONE DEL TELEFONO

Schermata iniziale

La schermata iniziale è il punto di partenza per accedere a tutte le funzioni del telefono. Mostra i widget, i collegamenti alle applicazioni e molto altro ancora.

 La schermata iniziale si può visualizzare in modo diverso a seconda della località o dell'operatore.

Sfondo

1. Tenere premuto su un punto vuoto dello schermo per accedere alle modifiche della schermata iniziale.
2. Selezionare **Sfondi e stile**.
3. È possibile scegliere lo sfondo da una selezione di immagini CROSSCALL o da foto personali.

Widget

I widget sono delle applicazioni autonome che lanciano delle funzioni di applicazioni specifiche per agevolare l'accesso e fornire informazioni sulla schermata iniziale.

Per accedere ai widget disponibili sul telefono:

1. Tenere premuto un punto vuoto della schermata iniziale per accedere alle modifiche dello sfondo.
2. Selezionare **Widget**.
3. Tenere premuto il widget che si desidera aggiungere alla schermata iniziale e metterlo nella schermata iniziale creando una nuova pagina se necessario. Rilasciarlo per confermare la sua posizione sullo schermo.
4. Dalla schermata iniziale tenere premuto il widget che si desidera spostare o eliminare. Farlo scorrere verso la sezione **Eliminare** nella parte alta dello schermo per rimuoverlo dalla schermata iniziale.

Collegamenti alle applicazioni

È possibile personalizzare i collegamenti alle applicazioni che si desiderano visualizzare sulla schermata iniziale.

1. Accedere alle applicazioni disponibili sul telefono dal menu del dispositivo. Per accedervi dalla schermata iniziale, scorrere lo schermo dal basso verso l'alto.
2. Tenere premuta l'applicazione per la quale si desidera aggiungere un collegamento e continuando a tenere premuto, spostare leggermente l'applicazione per far apparire la schermata iniziale.
3. Disporre l'applicazione nel punto desiderato della schermata iniziale e rilasciare per confermare la posizione.

Per confermare o spostare un'applicazione sulla schermata iniziale, tenere premuto il collegamento dell'applicazione che si desidera spostare o eliminare, quindi farlo scorrere verso la sezione **X Elimina** nella parte alta dello schermo.

Audio

In **Impostazioni**  > **Audio e vibrazione** , è possibile:

- Impostare i diversi volumi del dispositivo per contenuti multimediali, chiamate, suonerie, notifiche e sveglia.
- Scegliere la suoneria del telefono per ogni SIM card, l'audio delle notifiche e il suono della sveglia.
- Gestire la vibrazione, i suoni della tastiera, dei tasti...

Non dimenticare che alcune impostazioni vengono effettuate con i tasti volume +/- del telefono. In questo modo si può gestire facilmente il volume delle suonerie e della sveglia e passare dalla modalità suoneria a quella vibrazione o silenziosa (o viceversa).

Notifiche

In Impostazioni  > Notifiche , è possibile:

- Scegliere le impostazioni di visualizzazione delle notifiche.
- Attivare/disattivare le notifiche delle diverse applicazioni installate nel telefono.



Data e ora

In Impostazioni  > Sistema  > Data e ora  è possibile:

- Attivare/disattivare la sincronizzazione automatica del telefono che fornisce data e ora automaticamente in base al fuso orario della rete.
- Impostare l'ora e la data manualmente se la sincronizzazione automatica è disattivata
- Attivare/disattivare l'utilizzo del fuso orario della rete o scegliere manualmente il fuso orario desiderato.
- Scegliere il formato dell'ora (24 ore/12 ore)

Lingue

Per conversare e inviare messaggi in più di una lingua, è possibile configurare più lingue in modo che la tastiera si adatti e corregga la lingua utilizzata.

In Impostazioni  > Sistema  > Lingue  > Lingua di sistema > + Aggiungere una lingua, è possibile scegliere la lingua o le lingue che si desidera aggiungere al telefono. Quando si scrive un messaggio, premere semplicemente sulla barra spaziatrice quindi selezionare la lingua di propria scelta.

SUGGERIMENTI E COLLEGAMENTI

Utilizzare STELLAR-M6 sotto la pioggia o in acqua

Funzione Blocco touch screen: per un uso sotto la pioggia o in acqua

Per evitare che lo schermo reagisca alle gocce di pioggia si può attivare la funzione blocco touch screen che fissa lo schermo sul menu o l'applicazione che si sta usando. Da qualsiasi schermata del telefono, accedere alla finestra di configurazione rapida scorrendo lo schermo dall'alto verso il basso. Scorrere nuovamente lo schermo dall'alto verso il basso per consultare tutte le impostazioni disponibili, quindi scorrere 2 volte da destra a sinistra. Attivare quindi il blocco del touch screen.



Per disattivare questa modalità, premere 2 volte consecutive il tasto di accensione del telefono.

Funzione Touch Lock: per scattare foto/riprendere video sott'acqua



Per scattare foto/riprendere video sott'acqua, attivare la funzione Touch Lock che blocca il touch screen. Per fare questo, in modalità foto o video, cliccare sull'icona a goccia d'acqua situata nella parte alta a destra dello schermo. Quindi premere il tasto del volume o uno dei due tasti programmabili per scattare foto o avviare/fermare la ripresa di un video.

Per disattivare questa funzione, basta cliccare consecutivamente 3 volte tasto di accensione del telefono.

Dopo un'immersione in acqua

Dopo un'immersione in acqua marina o clorata, sciacquare il telefono cellulare con acqua dolce. Asciugare con cura le protezioni e i connettori. È probabile che gli interstizi dell'altoparlante e del microfono sia otturati dall'acqua. Attendere qualche minuto prima di effettuare una chiamata per tornare a un funzionamento ottimale.

Si può usare anche la funzione «Pulizia dell'altoparlante». Quest'ultima permette di espellere, grazie all'emissione di un suono (non tenere lo smartphone in prossimità delle orecchie durante l'attivazione di questa funzionalità), l'acqua che si trova negli altoparlanti del telefono.

Per attivarla, accedere alla finestra di configurazione rapida scorrendo lo schermo dall'alto verso il basso. Scorrere di nuovo lo schermo dall'alto verso il basso per consultare tutte le impostazioni disponibili. Attivare quindi la funzionalità.

Adattare l'uso di STELLAR-M6 alle proprie esigenze

Modalità Afterwork

Quando la giornata di lavoro è conclusa, si possono disattivare in un solo gesto tutte le notifiche delle applicazioni professionali. Con la modalità Afterwork, è possibile personalizzare la configurazione di questa modalità a proprio piacimento: scegliere le SIM card e applicazioni da disattivare, quali mantenere attive, per quali contatti e in quale fascia oraria...

Per attivarla, accedere alla finestra di configurazione rapida scorrendo lo schermo dall'alto verso il basso. Scorrere di nuovo lo schermo dall'alto verso il basso per consultare tutte le funzioni delle impostazioni disponibili. Attivare quindi la funzionalità.

Modalità attenuazione rumori ambientali

Per garantire una comunicazione chiara ovunque ci si trovi, è disponibile la modalità upHear di Fraunhofer. Questa tecnologia di riduzione del rumore, finora riservata alle sale conferenze, capta e analizza le onde sonore ambientali in diretta e ne filtra i rumori

parassiti in modo intelligente.

Un motivo per fare di STELLAR-M6 uno smartphone personale e professionale, da utilizzare sia per le chiamate in ufficio, che per quelle fatte e ricevute in un cantiere o per strada...

Per attivare questa modalità, accedere alla finestra di configurazione rapida scorrendo lo schermo dall'alto verso il basso. Scorrere di nuovo lo schermo dall'alto verso il basso per consultare tutte le impostazioni disponibili. Attivare quindi la funzionalità.



Modalità torcia

Per illuminare una zona buia, è disponibile la modalità torcia. Questa funzione dà la possibilità di impostare 5 livelli di luminosità in base alle proprie esigenze, e di limitare l'impatto sul consumo della batteria. Se c'è molto bisogno di illuminare, si può attivare il boost di luminosità per 30 secondi. Oltre questo lasso di tempo, la modalità non sarà disponibile per 30 secondi. Questo permette di evitare il surriscaldamento del LED.

Per attivare la modalità, accedere alla finestra di configurazione rapida scorrendo lo schermo dall'alto verso il basso. Scorrere di nuovo lo schermo dall'alto verso il basso per consultare tutte le impostazioni disponibili. Attivare quindi la funzionalità.

Funzionalità dello schermo



Collegamento a uno schermo (soluzione mobile di sostituzione del PC)

La potenza di STELLAR-M6 viene utilizzata in particolare per supportare una delle ultime e più importanti innovazioni Crosscall: la funzione di sostituzione del PC tramite X-SPACE.

In ufficio, a casa, in viaggio o sul campo, è possibile collegare STELLAR-M6 a qualsiasi schermo e lavorare su X-SPACE con le stesse caratteristiche ergonomiche di un PC.

Per utilizzare questa funzione, collegare lo smartphone a uno schermo tramite un dispositivo compatibile con la tecnologia DisplayLink (non inclusa) o o senza fili con Miracast, e a delle periferiche di controllo (tastiera, mouse). Una volta collegato lo schermo, lanciare l'applicazione X-SPACE. Qualsiasi periferica connessa in seguito sarà istantaneamente presa in carico. A seconda dell'hardware a disposizione, sono possibili più opzioni per

impostare un ambiente di lavoro, istruzioni complete su:

https://docs.crosscall.com/public/USERGUIDE/X-SPACE_USER_MANUAL_INTERNATIONAL.pdf

Modalità schermo condiviso

Consente di condividere in due lo schermo per visualizzare due finestre di applicazioni diverse contemporaneamente sullo schermo

1. Dopo aver aperto l'applicazione, cliccare sul quadrato in basso a destra per entrare nelle applicazioni aperte di recente.
2. Cliccare sull'icona dell'applicazione situata nella parte alta di ogni applicazione aperta.

3. Premere "visualizza in alto", quindi selezionare la seconda applicazione, che si posizionerà automaticamente sotto la prima.

 Non tutte le applicazioni sono compatibili con la modalità Schermo condiviso

4. Per tornare a uno schermo unico, far scorrere la barra nera che separa i due schermi verso l'alto o verso il basso a seconda dello schermo che si desidera mantenere attivo.

Screenshot

Per acquisire una schermata, cliccare contemporaneamente sul tasto On/Off e su quello Volume - del telefono.

Esiste un'altra soluzione, che consiste nel premere sul quadrato in basso a destra dello schermo per visualizzare tutte le applicazioni aperte, e premere il tasto «screenshot» dell'applicazione.

Rotazione automatica dello schermo



1. Aprire il centro notifiche del telefono facendo scorrere il dito dall'alto verso il basso dello schermo.

2. Nella finestra di configurazione rapida (scorrere lo schermo dall'alto verso il basso), cliccare sull'icona  per attivare/disattivare la rotazione automatica dello schermo che consente di orientare lo schermo (ritratto/paesaggio) in base al senso in cui si tiene lo smartphone.

Risveglio schermo

Non è più necessario premere il tasto di accensione dello smartphone per risvegliare lo schermo, è possibile farlo con una doppia pressione ripetuta sullo schermo nero o raddrizzando il telefono davanti a sé.

Questa funzione si dimostra particolarmente comoda in situazioni in cui il tasto di accensione è difficilmente accessibile: su X-BIKE, X-CAR PRO...

Per attivare/disattivare questa funzione, andare su **Impostazioni**  > **Visualizzazione**  > **Risveglio schermo**.

Modalità guanti

L'attivazione di questa modalità aumenta la sensibilità dello schermo e consente di utilizzare lo smartphone indossando i guanti.

1. Aprire il centro notifiche del telefono facendo scorrere il dito dall'alto verso il basso dello schermo.

2. Nella finestra di configurazione rapida (scorrere lo schermo dall'alto verso il basso), cliccare sull'icona  per attivare/disattivare la modalità guanti che consente di

utilizzare lo smartphone e di poter toccare lo schermo anche indossando i guanti.



NFC



L'antenna NFC di STELLAR-M6 si trova nella parte in alto a destra dietro al telefono.

Posizionare quindi correttamente la parte del telefono sui lettori contactless (terminali di pagamento, di trasmissione, lettore di accesso...) per un funzionamento ottimale.

Condivisione della batteria

STELLAR-M6 offre la possibilità di ricaricare un altro telefono o accessorio utilizzando l'energia della batteria.

Questa funzione si attiva automaticamente collegando un secondo dispositivo o accessorio con un cavo USB-C.



L'icona **Condivisione della batteria**  del centro notifiche consente:

- di avere conferma che la ricarica è in corso
- di invertire il senso di ricarica all'occorrenza (in caso di 2 telefoni)

Animazione di ricarica

Quando il telefono è in carica, è possibile visualizzare il nome del telefono e il livello della batteria grazie al sensore di prossimità che rileva il passaggio della mano.

Questa funzione si rivela particolarmente utile soprattutto nel caso di un'azienda che disponga di una flotta di telefoni e utilizzi la POWER STATION per ricaricare i telefoni della flotta: con un semplice gesto è possibile ritrovare facilmente il proprio telefono.

Per attivare questa funzione, andare su **Impostazioni**  > **Visualizzazione**  > Attivare/disattivare **Informazioni sulla ricarica**.

Cordino di sicurezza*

* Cordino di sicurezza non incluso

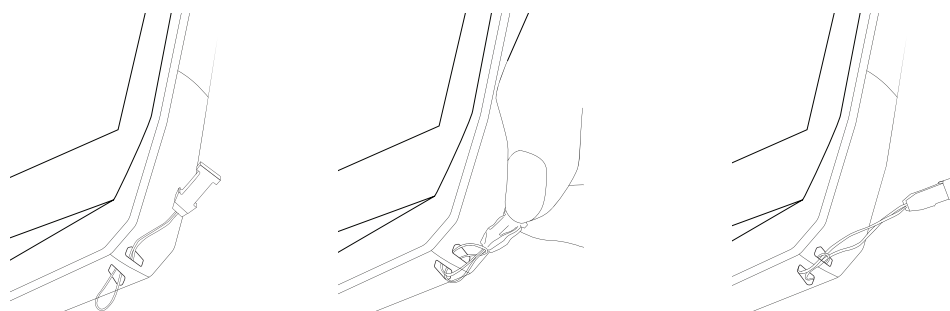

Calcolatrice

L'applicazione Calcolatrice permette di effettuare dei calcoli semplici o complessi.

1. Premere  nel menu del telefono.
2. Modificare l'orientamento dello schermo per passare dalla calcolatrice standard alla calcolatrice scientifica.

APPLICAZIONI CROSSCALL



X-SENSORS

X-SENSORS è un'applicazione che fornisce informazioni sui sensori integrati al telefono cellulare CROSSCALL.

Quando si apre l'applicazione per la prima volta e prima di utilizzarla, leggere e accettare le condizioni generali di utilizzo facendo clic su "Accetto".

Il magnetometro

Serve da bussola e misura l'orientamento del telefono rispetto al nord magnetico. Calibrare la bussola seguendo le istruzioni sullo schermo.

L'accelerometro

Consente di misurare e osservare l'accelerazione del telefono nello spazio secondo 3 assi. Utilizza l'integrazione matematica per misurare la velocità di spostamento del dispositivo seguendo la sua posizione.

Il GPS

Indica la posizione esatta del dispositivo e la precisione del segnale GPS. È possibile conoscere il numero di satelliti nel raggio di azione e l'altitudine.

Sensore di prossimità

Con questa funzione è possibile spegnere lo schermo durante le chiamate quando il telefono è posizionato vicino all'orecchio.

Sensore di luminosità

Misura l'intensità della luce proiettata sullo schermo del telefono. Questo può aiutare a ottimizzare la luminosità dello schermo in funzione della luce ambiente per risparmiare batteria o ottimizzare la leggibilità.

Bluetooth® (5.2), wi-fi (6/6E) e reti cellulari (2G, 3G, 4G e 5G)

Indicano la presenza e la forza delle reti di comunicazione.

Stato della batteria

Questa funzione fornisce un'indicazione visiva e istantanea del livello di carica della batteria.



X-STORY



L'applicazione X-STORY è l'applicazione di montaggio sviluppata da CROSSCALL per foto e video. Permette di:

- Tagliare
 - Assemblare/riorganizzare
 - Aggiungere un tema musicale
 - Rallentare/accelerare
-
- Per consultare tutte le informazioni su questa applicazione, visitare: https://www.crosscall.com/it_IT/x-story.html
 - È disponibile un tutorial per l'applicazione sul nostro canale YouTube al link seguente: <https://www.youtube.com/watch?v=2IVsk7BHN7I>



X-CAMP

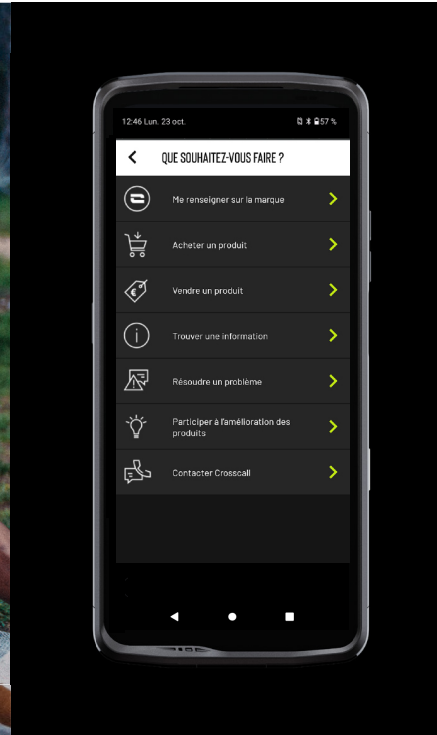

L'application X-CAMP è l'applicazione sviluppata da CROSSCALL che risponde a tutte le domande. Permette di:

- Porre tutte le domande alla community e agli esperti CROSSCALL
 - Ottenere una risposta affidabile e rapida
 - Accedere a tutte le informazioni e servizi CROSSCALL grazie al menu di guida.
 - Acquistare o rivendere prodotti di seconda mano CROSSCALL
- Per consultare tutte le informazioni su questa applicazione, visitare: https://www.crosscall.com/it_IT/x-camp.html
 - È disponibile un tutorial per l'applicazione sul nostro canale YouTube al link seguente: <https://www.youtube.com/watch?v=2IVsk7BHN7I>

GUIDA ALLA RISOLUZIONE DEI PROBLEMI

Se si incontrano delle difficoltà con lo smartphone, ecco alcune semplici soluzioni da adottare per risolvere eventuali problemi che si possono incontrare.

Prima di contattare il servizio post-vendita Crosscall, è possibile anche collegarsi all'applicazione Crosscall X-CAMP per confrontarsi con gli altri utenti ed esperti Crosscall che potranno fornire il loro aiuto.

Visualizzazione

Esempio: Lo schermo non si illumina e/o non mostra più le informazioni.

Soluzioni proposte:

- Test di routine: Premere il tasto di blocco (on/off) per verificare che il dispositivo non sia in modalità standby o spento.
- Ricaricare lo smartphone: quindici minuti bastano per riavviarlo.
- Riavvio forzato: Se lo schermo resta nero, effettuare un riavvio forzato premendo contemporaneamente i tasti di accensione e di riduzione del volume per 10 secondi.
- Rilevamento schermo difettoso: Se il problema persiste, testare lo schermo lanciando una chiamata per verificare se lo smartphone emette suoni in assenza di immagini.

Reattività dello schermo

Esempio: Reazioni irregolari del touch screen.

Soluzioni proposte:

- Pulizia dello schermo: Pulire lo schermo con un panno morbido e asciutto e verificare che lo schermo sia pulito e asciutto.
- Riavvio: Riavviare il dispositivo per vedere se il problema persiste.
- Attivare la modalità guanti: Per un utilizzo ottimale del touch screen quando si indossano i guanti, attivare la modalità guanti che aumenta la sensibilità dello schermo.
- Protezione dello schermo: Alcune protezioni dello schermo possono interferire con la sensibilità del touch screen. Se si deve aggiungere una protezione dello schermo, si raccomandano le protezioni schermo X-GLASS proposte da Crosscall.
- Aggiornamento software: Verificare che vi siano aggiornamenti del dispositivo in Impostazioni > Sistema > Aggiornamento di sistema.

Connessione alla rete wi-fi

Esempio: Lo smartphone non si collega al wi-fi o perde spesso la connessione.

Soluzioni proposte:

- Test di routine: Attivare quindi disattivare la modalità Aereo per ripristinare le connessioni.
- Impostazioni di rete: Andare su Impostazioni > Rete e Internet > Internet > Wi-Fi, selezionare la rete wi-fi, eliminarla, quindi lanciare di nuovo la ricerca e selezionarla di nuovo. Riconnettere lo smartphone al router inserendo di nuovo la password.
- Aggiornamento software: Verificare che vi siano aggiornamenti del dispositivo in Impostazioni > Sistemi > Aggiornamento di sistema.

Batteria e autonomia

Esempio: Lo smartphone si scarica rapidamente senza ragioni apparenti.

Soluzioni proposte:

- Test di routine: Individuare le applicazioni energivore in Impostazioni > Batteria > Utilizzo della batteria. Chiudere le applicazioni che non servono.
- Impostazioni risparmio energetico: Attivare la modalità risparmio energetico in Impostazioni > Batteria > Risparmio batteria.
- Impostazione delle notifiche: Disattivare le notifiche inutili che possono sollecitare la batteria in modo eccessivo. (Impostazioni > Notifiche).

- Aggiornamento software: Verificare che vi siano aggiornamenti del dispositivo in Impostazioni > Sistemi > Aggiornamento di sistema.

Batteria e ricarica

Esempio: Lo smartphone non si ricarica più.

Soluzioni proposte:

- Verificare il cavo e l'adattatore: Utilizzare un altro cavo e un altro caricabatterie compatibili con lo smartphone per verificare che non si tratti di un problema con il dispositivo di ricarica. Controllare che il caricabatterie sia correttamente collegato e che lo smartphone sia posizionato nel modo giusto sull'accessorio X-LINK™ per la ricarica del dispositivo (X-CABLE, X-DOCK...).
- Riavvio del dispositivo: A volte un semplice riavvio può risolvere il problema di ricarica.
- Aggiornamento software: Verificare che vi siano aggiornamenti del dispositivo in Impostazioni > Sistemi > Aggiornamento di sistema.

Avvio

Esempio: Lo smartphone non si accende.

Soluzioni proposte:

- Ricaricare lo smartphone: Ricaricare il telefono per almeno 15 minuti, quindi provare ad accenderlo premendo il tasto on/off per qualche secondo.
- Riavvio forzato: Tenere premuti i tasti di accensione e di riduzione del volume per 10-20 secondi.
- Verificare il caricabatterie e il cavo: Utilizzare un altro cavo o un caricabatterie compatibili con lo smartphone per verificare che non si tratti di un problema di ricarica.
- Aggiornamento software: Verificare che vi siano aggiornamenti del dispositivo in Impostazioni > Sistemi > Aggiornamento di sistema.

Prestazioni

Esempio: Lo smartphone è lento o subisce un rallentamento.

Soluzioni proposte:

- Test di routine: Riavviare il dispositivo per cancellare le cache temporanee.
- Gestione dell'archiviazione: Andare su Impostazioni > Archiviazione. Attivare la gestione dello spazio di archiviazione.
- Aggiornamento software: Verificare che vi siano aggiornamenti del dispositivo in Impostazioni > Sistemi > Aggiornamento di sistema.

Esempio: Lo smartphone si blocca (freeze).

Soluzioni proposte:

- Chiudere le applicazioni: Se il dispositivo si blocca, provare inizialmente a chiudere tutte le applicazioni aperte cliccando sul quadrato in basso a destra del sistema di navigazione, quindi su CANCELLA TUTTO. In un secondo momento, provare a spegnere e riavviare il dispositivo come di solito.
- Riavvio forzato: Premere contemporaneamente sui tasti di accensione e di riduzione del volume finché il dispositivo non riparte.

- Verificare le applicazioni recenti: Individuare e disinstallare le applicazioni installate di recente che potrebbero essere all'origine del problema.
- Aggiornamento software: Verificare che vi siano aggiornamenti del dispositivo in Impostazioni > Sistemi > Aggiornamento di sistema.

Esempio: Messaggio di errore irreversibile.

Soluzione proposta:

- Riavvio forzato: Premere contemporaneamente i tasti di accensione e di riduzione del volume finché il dispositivo non riparte.
- Aggiornamento software: Verificare che vi siano aggiornamenti del dispositivo in Impostazioni > Sistemi > Aggiornamento di sistema.

Connettività GPS

Esempio: Segnale GPS debole o GPS non funzionante.

Soluzioni proposte:

- Riavvio del GPS: Disattivare quindi riattivare il GPS in Impostazioni > Localizzazione > Utilizzare la localizzazione.
- Modalità Migliorare la precisione della localizzazione: Passare in modalità Migliorare la precisione della localizzazione dalle impostazioni GPS per rafforzare l'acquisizione del segnale. (Impostazioni > Localizzazione > Servizi di localizzazione > Precisione della localizzazione > Migliorare la precisione della localizzazione)
- Aggiornamento software: Verificare che vi siano aggiornamenti del dispositivo in Impostazioni > Sistemi > Aggiornamento di sistema.

Esempio: difficoltà a effettuare/ricevere chiamate.

Soluzioni proposte:

- Verifica della rete: Verificare che il telefono si trovi in una zona con sufficiente copertura di rete. All'occorrenza spostarsi di qualche metro per tentare di agganciare la rete dell'operatore.
- Verifica della SIM card: controllare che non risulti disattivata. Per fare questo andare su Impostazioni > Rete e Internet > Profilo SIM & eSIM.
- Blocco chiamate: Se per il numero di telefono da comporre o per il numero del chiamante è attivata la funzione blocco chiamate, disattivarla. Per fare questo, tenere premuta l'icona del telefono, quindi premere i 3 puntini in alto a destra dell'interfaccia > Impostazioni > Numeri bloccati.
- Modalità aereo: Attivare e disattivare la modalità aereo per resettare le connessioni.
- Aggiornamento software: Verificare che vi siano aggiornamenti del dispositivo in Impostazioni > Sistemi > Aggiornamento di sistema.

Audio e notifiche

Esempio: Non si sentono le chiamate in entrata oppure le notifiche sono silenziose.

Soluzioni proposte:

- Test di routine: Verificare che il volume delle notifiche, della suoneria e delle chiamate sia impostato correttamente in Impostazioni > Audio e vibrazione.
- Modalità «Non disturbare»: Verificare se sia attivata la modalità non disturbare. Se necessario, disattivarla da Impostazioni > Audio e vibrazione > Non disturbare.
- Aggiornamento software: Verificare che vi siano aggiornamenti del dispositivo in Impostazioni > Sistemi > Aggiornamento di sistema.

Esempio: Niente suoneria per le chiamate oppure l'interlocutore non sente.

Soluzioni proposte:

- Test degli auricolari e dell'altoparlante: Utilizzare l'altoparlante o le cuffie USB-C o degli auricolari Bluetooth per capire se il problema risiede nel microfono interno.
- Aggiornamento software: Verificare che vi siano aggiornamenti del dispositivo in Impostazioni > Sistemi > Aggiornamento di sistema.

File multimediali

Esempio: Impossibile aprire alcuni file audio, foto, video, ecc.

Soluzioni proposte:

- Verificare il formato: Verificare che il formato del file sia supportato dallo smartphone.
- Verificare lo spazio archiviazione: Controllare che i file non siano danneggiati nel trasferimento verso un altro dispositivo.

Sensore e funzionalità hardware

Esempio: Il lettore di impronte non funziona più.

Soluzioni proposte:

- Pulizia del sensore: Assicurarsi che il lettore di impronte sia asciutto e pulito.
- Ricalibrare le impronte digitali: Eliminare le impronte registrate e riconfigurarle in Impostazioni > Sicurezza e privacy > Sblocco del dispositivo > Impronta digitale.
- Aggiornamento software: Verificare che vi siano aggiornamenti del dispositivo in Impostazioni > Sistema > Aggiornamento di sistema.

Esempio: Il sensore di prossimità non funziona più (lo schermo resta acceso durante le chiamate).

Soluzioni proposte:

- Pulizia della zona del sensore: Verificare che il sensore situato in alto nello schermo sia pulito con un panno morbido e asciutto.
- Aggiornamento software: Verificare che vi siano aggiornamenti del dispositivo in Impostazioni > Sistema > Aggiornamento di sistema.

Esempio: La funzione NFC non funziona più.

Soluzioni proposte:

- Riavvio della funzione NFC: Andare su Impostazioni > Dispositivi connessi > Preferenze di connessione > NFC e disattivare quindi riattivare la funzionalità.
- Test con un altro dispositivo: Provare a connettere un altro dispositivo NFC per verificare se il problema derivi dallo smartphone o dall'altro dispositivo.
- Aggiornamento software: Verificare che vi siano aggiornamenti del dispositivo in Impostazioni > Sistemi > Aggiornamento di sistema.

Esempio: La fotocamera non funziona più.

Soluzioni proposte:

- Riavvio dell'applicazione Fotocamera: Chiudere e riavviare l'applicazione X-CAM.
- Svuotare la cache dell'applicazione: Tenere premuta l'icona dell'applicazione X-CAM > Informazioni sull'applicazione > Spazio di archiviazione e cache > cancellare dalla cache.

- Aggiornamento software: Verificare che vi siano aggiornamenti del dispositivo in Impostazioni > Sistema > Aggiornamento di sistema.

Esempio: La soluzione X-SPACE di sostituzione PC non funziona in modalità cablata.

Soluzioni proposte:

- Verificare la connessione cablata: La connessione a uno schermo esterno richiede un adattatore compatibile DisplayLink.
- Utilizzare la connessione wireless: Se lo schermo dispone di connettività wi-fi di tipo Miracast, connettersi alla stessa rete wi-fi del dispositivo e lanciare l'applicazione X-SPACE.
- Aggiornamento software: Verificare che vi siano aggiornamenti del dispositivo in Impostazioni > Sistemi > Aggiornamento di sistema.

MISURE DI SICUREZZA

Informazioni generali sulla sicurezza

Il mancato rispetto delle istruzioni di sicurezza seguenti può causare un incendio, uno shock elettrico, lesioni o danni al telefono e a un altro bene. Leggere tutte le istruzioni di sicurezza qui di seguito prima di utilizzare il telefono.

- Spegnere sempre il telefono quando l'utilizzo è vietato, quando può provocare delle interferenze o costituire un pericolo.
- Evitare l'esposizione ai campi magnetici.
- Spegnere il telefono in aereo e negli aeroporti quando viene richiesto.
- Spegnere il telefono quando ci si trova vicino ad apparecchi elettronici di alta precisione. Il telefono potrebbe alterare le prestazioni di questo tipo di apparecchi.
- Non posizionare il telefono o gli accessori in contenitori che producano un campo magnetico potente.
- Non lasciare dispositivi di archiviazione di dati magnetici vicino al telefono. Le radiazioni emesse dal telefono potrebbero cancellare le informazioni memorizzate.
- Tenere il telefono al riparo dalla luce diretta del sole. Non esporre il telefono ad alte temperature e non utilizzarlo in presenza di gas infiammabili (ad es. in una stazione di servizio).
- Tenere il telefono a una distanza minima di 15 mm dal corpo quando si effettuano delle chiamate.
- Le componenti piccole possono comportare un rischio di soffocamento.

- 
- Il telefono può emettere un suono stridente.
 - Evitare di urtare o danneggiare il telefono.
 - Alcune parti del telefono sono in vetro. Se il telefono cade su una superficie dura o subisce un impatto, il vetro può infrangersi. Se il vetro si rompe, non toccare le parti in vetro del telefono e non tentare di togliere il vetro rotto dal telefono. Non utilizzare il telefono finché il vetro non sarà stato sostituito da un operatore autorizzato.
 - Non tentare di smontare il telefono o gli accessori. La manutenzione o la riparazione del telefono devono essere affidate solamente a personale qualificato.
 - La presa elettrica deve trovarsi vicino al telefono ed essere facilmente accessibile.
 - Rispettare leggi e regolamenti che disciplinano l'utilizzo del telefono. Rispettare la privacy e i diritti altrui quando si utilizza il telefono.
 - Seguire le istruzioni contenute nel presente manuale riguardo all'utilizzo del cavo USB. In caso contrario il telefono o il PC potrebbero danneggiarsi.
 - Nettoyez il tuo telefono avec un chiffon doux et sec. Fatto salvo il rispetto delle condizioni indicate qui di seguito nelle "Informazioni sull'impermeabilità all'acqua", non utilizzare acqua, alcool, sapone o prodotti chimici.
 - Salvare i dati importanti. Una riparazione o altri fattori rischiano di causarne la perdita.
 - Non scollegare il telefono durante il trasferimento di file o la formattazione della memoria. Questo potrebbe causare il malfunzionamento del programma o il danneggiamento dei file.
 - Tenere il telefono e il caricabatterie fuori dalla portata dei bambini. Non lasciar utilizzare il telefono o il caricabatterie a bambini senza sorveglianza.
 - Il dispositivo non è pensato per persone (bambini compresi) le cui capacità fisiche, sensoriali o mentali o la cui mancanza di esperienza o di conoscenza impediscano l'utilizzo in sicurezza dei dispositivi, a meno che tali persone non siano sorvegliate o non siano state precedentemente istruite dalla figura responsabile della loro sicurezza.
 - Tenere i piccoli accessori del telefono fuori dalla portata dei bambini per evitare rischi di soffocamento.
 - Non lasciare che i bambini o gli animali da compagnia avvicinino il dispositivo alla bocca.
 - Non modificare e non ricondizionare il telefono.
 - Non esporre il telefono a fiamme, esplosioni o altre fonti di pericolo.
 - Spegnere il telefono quando ci si trova vicino a materiali o liquidi esplosivi.



- La temperatura di funzionamento ideale è compresa tra 0 °C e 35 °C. La temperatura di conservazione ideale è compresa tra 20 °C e 50 °C.
- Interrompere l'utilizzo in caso di surriscaldamento o nel caso in cui una delle parti sia rotta o abbia delle crepe.
- Non appoggiare il dispositivo sugli occhi, sulle orecchie o su un'altra parte del corpo e non avvicinarlo alla bocca.
- Non utilizzare il flash vicino agli occhi di altre persone o animali.
- Utilizzare solo accessori originali del telefono e non inserire la batteria in un altro telefono.

Informazioni sull'impermeabilità

- Hai appena acquistato un telefono cellulare con protezione IP68. Per garantire utilizzo e impermeabilità ottimali, assicurarsi che le protezioni sulle aperture e la custodia siano chiuse correttamente.
- Non aprire le protezioni e il vassoio della SIM card del dispositivo se questo si trova in acqua o in un ambiente molto umido.
- Assicurarsi che le protezioni non siano danneggiate quando le si apre o le si richiude. Assicurarsi inoltre che la guarnizione sia priva di residui, come sabbia o polvere, per evitare di danneggiare il telefono.
- Le protezioni sulle aperture possono allentarsi in caso di cadute o urti.
- Verificare che tutte le protezioni siano correttamente allineate e perfettamente chiuse.
- Se il dispositivo è stato immerso nell'acqua oppure il microfono o l'altoparlante sono bagnati, è possibile che in fase di chiamata l'audio non sia chiaro. Attendere qualche minuto dopo l'immersione del dispositivo per recuperare una qualità audio ottimale. Assicurarsi che il microfono e l'altoparlante siano puliti e asciutti asciugandoli con un panno asciutto.
- Se il dispositivo si è bagnato con acqua salata o clorata, sciacquarlo con acqua di rubinetto quindi asciugarlo con un panno morbido e pulito. Asciugare con cura le protezioni e i connettori.
- La resistenza all'acqua del dispositivo in alcune situazioni può comportare delle leggere vibrazioni. Queste vibrazioni, ad esempio quando il volume è impostato a un livello alto, sono assolutamente normali e non compromettono il corretto funzionamento del dispositivo.
- Non togliere la membrana impermeabile che copre il microfono o gli altoparlanti e non utilizzare strumenti (appuntiti, taglienti, ecc.) che potrebbero danneggiare il dispositivo.

- 
- Non esporre il dispositivo a particelle metalliche: potrebbero accumularsi sull'altoparlante del telefono a causa del magnete incorporato nel componente. Le particelle metalliche si possono pulire con un panno morbido. Altrimenti è possibile mettere il dispositivo all'interno di un sacchetto di plastica trasparente.
 - Le variazioni di temperatura possono aumentare o diminuire la pressione e questo può compromettere la qualità audio. Se necessario, aprire le protezioni per far fuoriuscire l'aria.

Dispositivi medici

- Spegnere il telefono in ospedale e nelle altre infrastrutture sanitarie che lo richiedano.
- Il telefono dispone di antenne radio che emettono campi elettromagnetici. Questi campi elettromagnetici possono interferire con i pacemaker o altri dispositivi medici.
- Se si è portatori di pacemaker, mantenere una distanza di separazione di almeno 20 cm tra quest'ultimo e il telefono.
- Tenere il dispositivo dalla parte opposta rispetto all'impianto.
- Qualora si ritenga che il telefono interferisca con il pacemaker o con altro dispositivo medico, smettere di usarlo e consultare un medico che fornisca informazioni specifiche sul dispositivo medico.
- Quando si effettuano delle attività ripetitive, come scrivere del testo o giocare con il telefono, è possibile avvertire un occasionale fastidio alle mani, alle braccia, ai polsi, alle spalle, al collo o ad altre parti del corpo. Se si avverte fastidio, smettere di usare il telefono e consultare un medico.

Sicurezza stradale

- Rispettare tutte le norme e misure di sicurezza relative all'utilizzo del dispositivo quando si è alla guida.
- Rispettare la normativa locale. Tenere sempre le mani libere per guidare il veicolo quando si è al volante. Al volante, la sicurezza stradale deve essere la priorità.
- Accostare sul ciglio della strada e parcheggiare prima di effettuare o ricevere una chiamata, se le condizioni del traffico lo richiedono.
- I segnali di radiofrequenza possono interferire con alcuni sistemi elettronici presenti nel veicolo, come l'autoradio o i dispositivi di sicurezza.
- Se il veicolo è dotato di airbag, non impedirne l'accesso posizionando un dispositivo wireless portatile o fisso davanti. In caso contrario, si rischia di ostacolare l'apertura dell'airbag e di provocare gravi lesioni fisiche. È vietato utilizzare il telefono cellulare con le mani mentre si guida.
- Quando si ascolta della musica, mantenere il volume a un livello ragionevole in modo da

capire cosa succede intorno. Questo punto è particolarmente importante se ci si trova vicino a una strada.

- Il fatto di usare il telefono in alcune circostanze può distrarre e mettere in pericolo. Rispettare tutte le regole che vietano o limitano l'utilizzo del telefono o degli auricolari (astenedosi ad esempio dall'inviare SMS al volante o utilizzare gli auricolari in bicicletta).
- È vietato usare il telefono cellulare con le mani guidando.

Alimentazione e ricarica

- Non gettare il telefono nel fuoco
- Non provocare dei cortocircuiti
- Non esporlo a temperature superiori a 60 °C/140 °F
- Riciclare la batteria secondo la vigente normativa.
- Ricaricare il telefono con il cavo USB e l'adattatore in dotazione. L'utilizzo di un adattatore o di un cavo non compatibile potrebbe danneggiare in modo irreparabile il telefono.
- L'adattatore deve essere collegato vicino al telefono e di facile accesso.
- L'utilizzo di cavi o di caricabatterie danneggiati o la messa sotto carica in presenza di umidità possono provocare uno shock elettrico.
- L'adattatore elettrico va utilizzato solo al chiuso.
- La presa elettrica deve essere facilmente accessibile. La presa non deve essere bloccata durante l'uso.
- Per disconnettere del tutto il telefono dall'alimentazione di rete, scollegare il caricabatterie dalla presa a muro.
- Gli adattatori elettrici possono riscaldarsi durante l'uso normale e un contatto prolungato può provocare delle lesioni.
- Controllare che vi sia sufficiente ventilazione intorno agli adattatori durante il loro utilizzo.
- La ventilazione non deve essere ostruita coprendo gli orifizi di aerazione con oggetti (giornali, tovaglie, tende, ecc.) per evitare un surriscaldamento o un malfunzionamento. Mantenere uno spazio libero di almeno 10 cm attorno al telefono.
- Il telefono va utilizzato in zone dal clima temperato.
- Non inserire e non rimuovere una porta USB con le mani bagnate, perché potrebbe causare uno shock elettrico.

- 
- Il telefono è dotato di batteria interna ricaricabile, non esporre quindi il prodotto a calore eccessivo (sole, fuoco, ecc.).
 - Evitare di usare il connettore per eseguire più azioni in contemporanea e verificare che i morsetti della batteria non siano in contatto con elementi conduttori, come metalli o liquidi.

Protezione dell'udito

 Il telefono è conforme alla vigente normativa in materia di limiti massimi di emissioni acustiche. L'ascolto prolungato con gli auricolari ad alto volume può causare una perdita dell'udito!

- Smettere di usare il prodotto se si sente un ronzio alle orecchie.
- Non alzare il volume al massimo, gli esperti sconsigliano un'esposizione prolungata a livelli acustici elevati.
- Utilizzare correttamente gli auricolari, perché una pressione eccessiva proveniente da auricolari o cuffie può provocare una perdita dell'udito.
- Per prevenire i danni all'udito, evitare l'ascolto prolungato ad alto volume.

Tutela dell'ambiente

- Rispettare la normativa locale in materia di smaltimento rifiuti quando si tratta di eliminare l'imballaggio, la batteria o un telefono usato. Portarli in un centro di raccolta affinché vengano riciclati in maniera corretta. Non gettare i telefoni e le batterie usate insieme ai normali rifiuti domestici.
- Conferire le batterie al litio usate che non si desidera conservare in un centro apposito. Non gettarle nella spazzatura. Non buttare telefoni o batterie usate insieme ai normali rifiuti domestici.



Se viene sostituita con un modello inadeguato, la batteria comporta un rischio di esplosione. Smaltire le batterie usate come da istruzioni.



Questo simbolo riportato sul prodotto si riferisce a dispositivi il cui smaltimento è soggetto alla normativa relativa ai rifiuti da apparecchiature elettriche ed elettroniche (RAEE).

Pulizia e manutenzione

- Prima di procedere a pulizia o manutenzione spegnere il telefono. Il caricabatterie va scollegato dalla presa. Il telefono e il caricabatterie vanno scollegati per evitare uno shock elettrico o un cortocircuito della batteria o del caricabatterie. Chiudere le protezioni.
- Non pulire il telefono o il caricabatterie con sostanze chimiche (alcol, benzene), agenti chimici o detersivi abrasivi per non danneggiare i componenti o provocare un malfunzionamento. Pulire il dispositivo con un panno morbido antistatico leggermente inumidito o con acqua di rubinetto seguendo le istruzioni presenti nelle INFORMAZIONI SULL'IMPERMEABILITÀ.
- Non graffiare o alterare il telefono, perché le sostanze contenute nella vernice potrebbero causare una reazione allergica. Se questo accade, smettere di usare il telefono e consultare un medico.
- Togliere la polvere dalla presa di corrente e mantenerla asciutta per evitare rischi di incendio.
- Se il telefono o uno dei suoi accessori non funziona correttamente, contattare il fornitore locale.
- Non smontare il telefono o gli accessori autonomamente.

Chiamate di emergenza

In caso di emergenza, se il telefono è acceso e ci si trova in una zona di copertura della rete, può essere utilizzato per chiamate di emergenza. I numeri per le chiamate di emergenza tuttavia possono non essere accessibili su tutte le reti. Non affidarsi mai unicamente al proprio telefono per effettuare delle chiamate d'emergenza.

Raccomandazioni per ridurre l'esposizione dell'utente alle radiazioni

- Utilizzare il telefono cellulare nelle zone coperte dalla rete in modo da ridurre la quantità di radiazioni ricevuta (soprattutto nei parcheggi sotterranei o nei tragitti in treno o in macchina).
- Utilizzare il telefono in buone condizioni di ricezione (ossia col numero massimo visualizzato di tacche per la rete).

- Utilizzare un kit vivavoce.
- Durante le chiamate tenere lontano il telefono dall'addome delle donne in gravidanza e dal basso ventre degli adolescenti.
- Bambini e adolescenti devono usare il telefono cellulare con discernimento evitando le conversazioni notturne e limitando la frequenza e la durata delle chiamate.

Parental control per la protezione dei minori

Per proteggere bambini e adolescenti da contenuti online inappropriati, è possibile attivare il Parental Control già dal primo utilizzo o in seguito. Questo strumento consente di filtrare e limitare l'accesso a contenuti vietati ai minori, come violenza e pornografia.

Indicando l'età del bambino, il dispositivo autorizzerà solo i contenuti corrispondenti, in base alle valutazioni degli editori delle app.

L'attivazione successiva dello strumento analizza le applicazioni già installate e le rende indisponibili a seconda dell'età impostata.

È possibile inoltre scegliere di bloccare i navigatori.

Per maggior informazioni: https://www.crosscall.com/it_IT/controlle-parental.html

Per attivare il parental control, scorrere il dito dall'alto in basso sullo schermo in 2 riprese per aprire il menu rapido. Premere quindi su «Parental Control Crosscall». È possibile accedere anche così: Impostazioni > Parental Control Crosscall > Attivato

INFORMAZIONI SUPPLEMENTARI

Conformità

CROSSCALL dichiara che il dispositivo è conforme ai requisiti essenziali e alle altre disposizioni pertinenti di cui alla direttiva 2014/53/UE e 2014/30/UE. Il testo integrale della dichiarazione di conformità UE è disponibile all'indirizzo Internet seguente: https://docs.crosscall.com/public/CERTIFICAT/STELLAR-M6_CERTIFICATE-OF-CONFORMITY_INTERNATIONAL.pdf

Restrizioni relative alla banda da 2,4 GHz : Norvegia: Questo sotto-paragrafo non è applicabile alla zona geografica situata entro un raggio di 20 km dal centro di Ny-Ålesund. Restrizioni relative alla banda da 5 GHz: ai sensi dell'articolo 10, paragrafo 10 della direttiva 2014/53/UE, l'imballaggio indica che questa apparecchiatura radio è soggetta ad alcune restrizioni quando viene immessa nel mercato in Belgio (BE), Bulgaria (BG), Repubblica Ceca (CZ), Danimarca (DK), Germania (DE), Estonia (EE), Irlanda (IE), Grecia (EL), Spagna (ES), Francia (FR), Croazia (HR), Italia (IT), a Cipro (CY), in Lettonia (LV), Lituania (LT), Lussemburgo (LU), Ungheria (HU), a Malta (MT), nei Paesi Bassi (NL),



in Austria (AT), Polonia (PL), Portogallo (PT), Romania (RO), Slovenia (SL), Slovacchia (SK), Finlandia (FI), Svezia (SE), nel Regno Unito (UK (NI)), in Turchia (TR), Norvegia (NO), Svizzera (CH), Islanda (IS) e nel Liechtenstein (LI).

Bande di frequenza e potenza

- Banda di frequenza utilizzata dall'apparecchiatura radio: alcune bande possono non essere disponibili in tutti Paesi o in tutte le zone. Contattare l'operatore locale per ottenere informazioni più dettagliate.
- Frequenza massima di segnale radio emessa nella banda di frequenza in cui funziona l'apparecchiatura radio: la potenza massima per tutte le bande è inferiore al valore limite più elevato specificato nella relativa norma armonizzata. I limiti nominali delle bande di frequenza e della potenza di trasmissione (irradiata e/o per conduzione) applicabili a questa apparecchiatura radio sono i seguenti:

| Bande | Frequenza | Potenza massima |
|-------------|-------------------|-----------------|
| GSM850 | 824 MHz-894 MHz | 33±2 dBm |
| GSM900 | 880 MHz-960MHz | 33±2 dBm |
| DCS1800 | 1710 MHz-1880 MHz | 30±2 dBm |
| PCS1900 | 1850 MHz-1990 MHz | 30±2 dBm |
| WCDMA Band1 | 1920 MHz-2170 MHz | 23±2 dBm |
| WCDMA Band2 | 1850 MHz-1990 MHz | 23±2 dBm |
| WCDMA Band4 | 1710 MHz-2170 MHz | 23±2 dBm |
| WCDMA Band5 | 824 MHz-894 MHz | 23±2 dBm |
| WCDMA Band8 | 880 MHz-960MHz | 23±2 dBm |
| LTE Band1 | 1920 MHz-2170 MHz | 23±2 dBm |
| LTE Band2 | 1850 MHz-1990 MHz | 23±2 dBm |
| LTE Band3 | 1710 MHz-1880 MHz | 23±2 dBm |
| LTE Band4 | 1710 MHz-2170 MHz | 23±2 dBm |
| LTE Band5 | 824 MHz-894 MHz | 23±2 dBm |
| LTE Band7 | 2500 MHz-2690 MHz | 23±2 dBm |
| LTE Band8 | 880 MHz-960MHz | 23±2 dBm |
| LTE Band12 | 699MHz-746MHz | 23±2 dBm |
| LTE Band20 | 791 MHz-862 MHz | 23±2 dBm |
| LTE Band28 | 703 MHz-803 MHz | 23±2 dBm |
| LTE Band32 | 1452 MHz-1496 MHz | Only DL |
| LTE Band66 | 1710MHz-2200MHz | 23±2 dBm |
| LTE Band68 | 698 MHz-783 MHz | 23±2 dBm |
| LTE Band38 | 2570 MHz-2620 MHz | 23±2 dBm |
| LTE Band39 | 1880 MHz-1920 MHz | 23±2 dBm |
| LTE Band40 | 2300 MHz-2400 MHz | 23±2 dBm |
| LTE Band41 | 2496 MHz-2690 MHz | 23±2 dBm |
| LTE Band42 | 3400 MHz-3600 MHz | 23±2 dBm |
| LTE Band43 | 3600 MHz-3800 MHz | 23±2 dBm |

| | | |
|-----------------|-------------------|------------|
| LTE Band48 | 3550MHz-3700MHz | 23±2 dBm |
| NR FDD Band n1 | 1920 MHz-2170 MHz | 23±2 dBm |
| NR FDD Band n2 | 1850 MHz-1990 MHz | 23±2 dBm |
| NR FDD Band n3 | 1710 MHz-1880 MHz | 23±2 dBm |
| NR FDD Band n5 | 824 MHz-894 MHz | 23±2 dBm |
| NR FDD Band n7 | 2500 MHz-2690 MHz | 23±2 dBm |
| NR FDD Band n8 | 880 MHz-960MHz | 23±2 dBm |
| NR FDD Band n20 | 791 MHz-862 MHz | 23±2 dBm |
| NR FDD Band n28 | 703 MHz-803 MHz | 23±2 dBm |
| NR FDD Band n75 | 1432MHz-1517MHz | Only DL |
| NR TDD Band n38 | 2570 MHz-2620 MHz | 23±2 dBm |
| NR TDD Band n40 | 2300 MHz-2400 MHz | 23±2 dBm |
| NR TDD Band n41 | 2496 MHz-2690 MHz | 25,5±2 dBm |
| NR TDD Band n48 | 3550MHz-3700MHz | 23±2 dBm |
| NR TDD Band n77 | 3300 MHz-4200 MHz | 23±2 dBm |
| NR TDD Band n78 | 3300 MHz-3800 MHz | 25,5±2 dBm |
| Bluetooth | 2402 MHz-2480 MHz | <10 dBm |
| WIFI 2,4G | 2402 MHz-2482 MHz | <20 dBm |
| WIFI 5G | 5170 MHz-5835 MHz | <20 dBm |
| WIFI 6G | 5945 MHz-7125 MHz | <20 dBm |
| NFC | 13.56 MHz | <42 dBuA/m |

Informazioni su accessori e software

Si consiglia di utilizzare gli accessori seguenti:



Crosscall ref:
1906180199077

X-BLOCKER

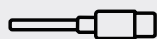

Crosscall ref:
1909140199976

USB-C / USB-C
1m

La versione software del prodotto è N2102.XXX (o X=da 0 a 9, da A a Z, indica gli aggiornamenti sull'esperienza utente, le patch di sicurezza Google, ecc.). Gli aggiornamenti software vengono resi disponibili dal costruttore per correggere i bug o migliorare le funzioni dopo il lancio del prodotto. Tutte le versioni software fornite dal costruttore sono state verificate e rispettano sempre le norme applicabili.

Le impostazioni di radiofrequenza (ad es. banda di frequenza e potenza di uscita) non sono accessibili all'utente e non possono essere modificate da quest'ultimo. Le informazioni più recenti relative ad accessori e software sono presenti nella dichiarazione di conformità, consultabile sul sito

https://www.crosscall.com/it_IT/userguides/

Tasso di assorbimento specifico (SAR)

Il dispositivo è conforme alle direttive inerenti all'esposizione alle radiofrequenze, quando viene utilizzato vicino alla testa o a una distanza minima di 5 mm dal corpo. Secondo le direttive dell'ICNIRP (commissione internazionale per la protezione dalle radiazioni non ionizzanti), il limite del SAR è in media di 2 W/kg per la testa e il corpo, e di 4 W/kg per gli arti su un tessuto cellulare di 10 g che assorbe la maggior parte delle frequenze.

Valori massimi per questo modello:

SAR testa: 0,92 (W/kg) ==> valore limite consentito: 2 (W/kg)

SAR corpo: 1,06 (W/kg) ==> valore limite consentito: 2 (W/kg)

SAR arti: 1,93 (W/kg) ==> valore limite consentito: 4 (W/kg)

Diritto d'autore

Questo apparecchio è destinato a un uso privato. Azioni come copiare CD o scaricare musica, video o foto allo scopo di rivenderli o per altri fini commerciali può costituire una violazione della legge sul diritto d'autore. Potrebbe essere necessaria un'autorizzazione per copiare o registrare tutto o parte di un documento, un libro e/o una presentazione soggetti alla legge sul diritto d'autore. Informarsi su tutte le leggi applicabili relative alla registrazione e all'utilizzo dei suddetti contenuti nel proprio Paese e nella propria giurisdizione.

APPENDICE

Informazioni importanti

Per garantire un'esperienza ottimale, il telefono si connette regolarmente a server Internet e di messaggistica. Questo genera automaticamente ed inevitabilmente degli scambi di dati che possono essere fatturati in aggiunta all'abbonamento esistente o dedotti dall'abbonamento prepagato.

Per evitare problemi di fatturazione relativi ai servizi che utilizzano Internet, si consiglia vivamente di optare per un pacchetto adeguato che includa l'accesso illimitato a Internet e alla messaggistica. Evitare inoltre di modificare le impostazioni preconfigurate di default. Volendo è possibile collegarsi a una rete wi-fi per migliorare velocità ed efficienza. In particolare, si consiglia di utilizzare una rete wi-fi per lo streaming o quando si scaricano giochi, video o film.

Eliminazione dei dati (impostazioni di fabbrica)

Per resettare le impostazioni di default, dal menu del telefono cliccare su **Impostazioni > Sistema > Opzioni di ripristino > Elimina tutti i dati (ripristinare le impostazioni di fabbrica).**

Prima di procedere al reset, verificare di aver salvato i dati importanti memorizzati nel

dispositivo.



Questa azione cancella tutti i dati dalla memoria del telefono.

Nel menu è possibile anche reimpostare solo le preferenze o il wi-fi, i dati mobili e Bluetooth®.

Condizioni di garanzia

Il telefono e gli accessori inclusi nella confezione sono garantiti contro qualsiasi difetto o malfunzionamento che possa verificarsi a causa della progettazione o produzione o di un guasto hardware, in condizioni normali di utilizzo, per la durata della garanzia (consultabile insieme alle condizioni generali di assistenza post-vendita all'indirizzo www.crosscall.com > Assistenza > Garanzia) valida dalla data di acquisto del telefono come indicata sulla ricevuta o fattura originale. La garanzia commerciale cessa di diritto al termine del periodo indicato. La durata della disponibilità dei pezzi di ricambio indispensabili all'utilizzo dei prodotti nuovi è di dieci (10) anni dalla data di fine commercializzazione del prodotto.

Per maggiori informazioni sulle condizioni di garanzia, visitare www.crosscall.com > Assistenza > Garanzia.

Prima di contattare il servizio post-vendita, si consiglia di seguire le seguenti istruzioni:

- Ricaricare completamente la batteria;
- Aggiornare il software o ripristinare le impostazioni di fabbrica per formattare il telefono.

AVVERTENZA: TUTTI i dati utente del telefono (contatti, foto, messaggi, file e applicazioni scaricate) andranno definitivamente perduti. Si consiglia vivamente di salvare tutti i dati del telefono prima di formattarlo.

Nel caso in cui il telefono avesse un difetto che ne comprometta il normale utilizzo, affidare il telefono al servizio post-vendita. Il telefono non potrà essere riparato o sostituito nel caso in cui i marchi depositati o il numero di serie (IMEI) dovessero essere stati rimossi o modificati o qualora manchi la ricevuta d'acquisto o sia illeggibile.

Se l'anomalia o il difetto di conformità sono confermati, il telefono viene sostituito o riparato totalmente o parzialmente. La garanzia copre i costi dei pezzi di ricambio e della manodopera.

Prima di inviare il telefono al servizio post-vendita, si raccomanda di:

- annotare e conservare il codice IMEI in un luogo sicuro (*);
- rimuovere la scheda SD e la scheda SIM;
- registrare tutti i dati personali. Il centro di riparazione potrebbe dover formattare il telefono.

(*) Il codice IMEI è il numero di serie che consente di identificare il dispositivo e di seguire il servizio post-vendita. Esistono diversi modi per reperire il codice IMEI:

- Digitare *#06# sulla tastiera del telefono;
- Controllare sull'imballaggio del telefono;
- A seconda del modello, il codice IMEI può essere riportato su un'etichetta sul retro del telefono o inciso sul vassoio SIM del telefono.

Documenti e informazioni da allegare per l'invio del telefono al servizio post-vendita:



- Una copia della fattura o della ricevuta dove figurano la data d'acquisto, il tipo di prodotto e il nome del distributore;
- Il numero IMEI del telefono;
- Una descrizione del difetto del telefono.

Invitiamo a consultare le condizioni generali di servizio disponibili sul sito Internet di CROSSCALL all'indirizzo seguente: **www.crosscall.com**

STELLAR-M6, progettato in Francia e assemblato in Cina

Realizzato e importato da:

CROSSCALL - 245 Rue Paul Langevin 13290 Aix-en-Provence - FRANCIA.

VERSÕES INTERNACIONAIS DISPONÍVEIS

ÍNDICE

VANTAGENS DO STELLAR-M6

| | |
|-----------------|-----|
| Potente | 253 |
| Conectado..... | 253 |
| Ergonómico..... | 254 |
| Duradouro | 254 |

APRESENTAÇÃO GERAL DO TELEMÓVEL

| | |
|--------------------------------|-----|
| Apresentação do aparelho | 255 |
| X-LINK™ | 256 |
| X-BLOCKER | 256 |

COLOCAÇÃO EM FUNCIONAMENTO DO SEU STELLAR-M6

| | |
|--|-----|
| Instalação do cartão SIM | 257 |
| Ligar/desligar o telemóvel | 258 |
| Conselhos e precauções a seguir para carregar a sua bateria e informações sobre as especificações da capacidade de carregamento e dos dispositivos de carregamento compatíveis | 258 |

ECRÃ TÁTIL, SISTEMA DE NAVEGAÇÃO E BOTÕES DO STELLAR-M6

| | |
|-------------------------------|-----|
| Utilização do ecrã tátil..... | 260 |
| Sistema de navegação..... | 262 |
| Botões do telemóvel | 263 |

UTILIZAÇÃO DO SEU TELEMÓVEL

| | |
|---|-----|
| Chamadas telefónicas | 265 |
| Contatos | 266 |
| Mensagens | 266 |
| Câmara fotográfica e leitor de código QR..... | 267 |
| Galeria..... | 267 |
| Transferir ficheiros: telemóvel para o computador ou computador para o telemóvel..... | 268 |
| Transferir ficheiros: Telemóvel para o telemóvel..... | 269 |
| Gestão dos cartões SIM e da função eSIM | 270 |
| Dados móveis | 271 |
| Navegador..... | 271 |
| E-mail: | 271 |
| Poupança de bateria..... | 272 |
| Reiniciar o telemóvel | 273 |
| Atualizações do sistema | 273 |

PERSONALIZAÇÃO DO TELEMÓVEL

| | |
|----------------------------------|-----|
| Ecrã principal | 273 |
| Atalhos para as aplicações | 274 |
| Som | 274 |
| Notificações | 275 |
| Data e hora..... | 275 |
| Idiomas | 275 |

TRUQUES E ATALHOS

| | |
|---|-----|
| Utilizar o seu STELLAR-M6 em caso de chuva ou debaixo de água | 275 |
| Adapte a utilização do seu STELLAR-M6 às suas necessidades | 276 |
| Funcionalidades do ecrã..... | 277 |
| NFC | 279 |
| Partilha de bateria..... | 279 |
| Informações de carregamento | 279 |
| Instalação do cabo de segurança | 279 |
| Calculadora | 280 |

APLICAÇÕES CROSSCALL

| | |
|----------------|-----|
| X-SENSORS..... | 280 |
| X-STORY..... | 281 |
| X-CAMP | 282 |

GUIA DE RESOLUÇÃO DE PROBLEMAS

MEDIDAS DE SEGURANÇA

| | |
|--|-----|
| Informações gerais relativas à segurança..... | 287 |
| Informações relativas à estanqueidade | 289 |
| Dispositivos médicos..... | 290 |
| Segurança rodoviária | 290 |
| Alimentação e carregamento | 291 |
| Proteção auditiva | 292 |
| Proteção do ambiente | 292 |
| Limpeza e manutenção | 293 |
| Chamadas de emergência | 293 |
| Recomendações para a redução da exposição do utilizador às radiações | 293 |
| Controlo parental para proteção dos menores | 294 |

INFORMAÇÕES ADICIONAIS

| | |
|--|-----|
| Conformidade | 294 |
| Faixas de frequências e potência | 295 |
| Informações relativas aos acessórios e softwares | 296 |
| Taxa de Absorção Específica (SAR) | 297 |
| Direitos de autor..... | 297 |

ANEXO

| | |
|---|-----|
| Informações importantes..... | 297 |
| Eliminação dos dados (configuração de fábrica)..... | 297 |
| Condições de garantia..... | 298 |

Obrigado por ter escolhido a CROSSCALL e por ter comprado este smartphone.

O guia de utilização irá permitir-lhe familiarizar-se com o seu novo aparelho.

VANTAGENS DO STELLAR-M6

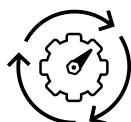

Potente

O STELLAR-M6 integra tecnologias que garantem a sua resiliência face às futuras evoluções e à implementação progressiva de infraestruturas. Permite utilizar várias aplicações de forma fluida (Qualcomm Octocore, 6 Gb de RAM, 128 Gb de memória flash). Para o utilizador, isto representa uma garantia de trabalhar com tranquilidade sem nunca se deparar com dificuldades, especialmente durante uma interação presencial.



Conectado

Ao longo de um dia, o STELLAR-M6 é particularmente reconfortante para os utilizadores em movimento que partilham muitas informações, quer sejam de voz ou de dados. A sua tecnologia (Wi-Fi 6/6E, descarregamento até 1,6 Gb por segundo), totalmente transparente para o utilizador, otimiza constantemente as ligações de transmissão e de receção. O desempenho da conectividade de rede do STELLAR-M6 é particularmente impressionante em zonas com pouca cobertura, infraestruturas complexas, tal como grandes armazéns com Wi-Fi técnico ou redes privadas.





Ergonómico

O STELLAR-M6 apresenta uma série de pormenores de design concebidos para tornar a sua utilização confortável em movimento, mesmo com os dedos ou luvas molhados. Graças ao seu formato otimizado (6,1" (19,5:9)), pode ser utilizado naturalmente com uma mão (pega antiderrapante, 80 % da superfície do ecrã acessível com o polegar). Assim, a segunda mão está sempre disponível para transportar uma carga, assinar um formulário ou assistir a um tutorial enquanto trabalha. Entre as funcionalidades ao serviço da agilidade operacional encontra-se um sistema de notificação LED com cor personalizável. Evita a interrupção de uma atividade gratificante sem perder qualquer informação.



Duradouro*

As linhas fluidas do STELLAR-M6 fazem dele um smartphone tão elegante para o seu utilizador como fiável face aos riscos de uma utilização intensiva (35 h em comunicação, 400 h em espera), nomeadamente no contacto com o público. Uma grande vantagem graças à sua robustez (resistente às quedas de 1,5 m, Norma MIL-STD-810H, IP68): não necessita de uma capa adicional em condições normais, o que limita o seu peso total e o orçamento associado à sua utilização.

*Durante o período de garantia, a CROSSCALL assume a substituição da bateria defeituosa se as 2 condições cumulativas seguintes forem respeitadas: a capacidade da bateria é inferior ou igual a 70 % e o número de ciclos de carregamentos completos é inferior ou igual a 850.

APRESENTAÇÃO GERAL DO TELEMÓVEL

Apresentação do aparelho

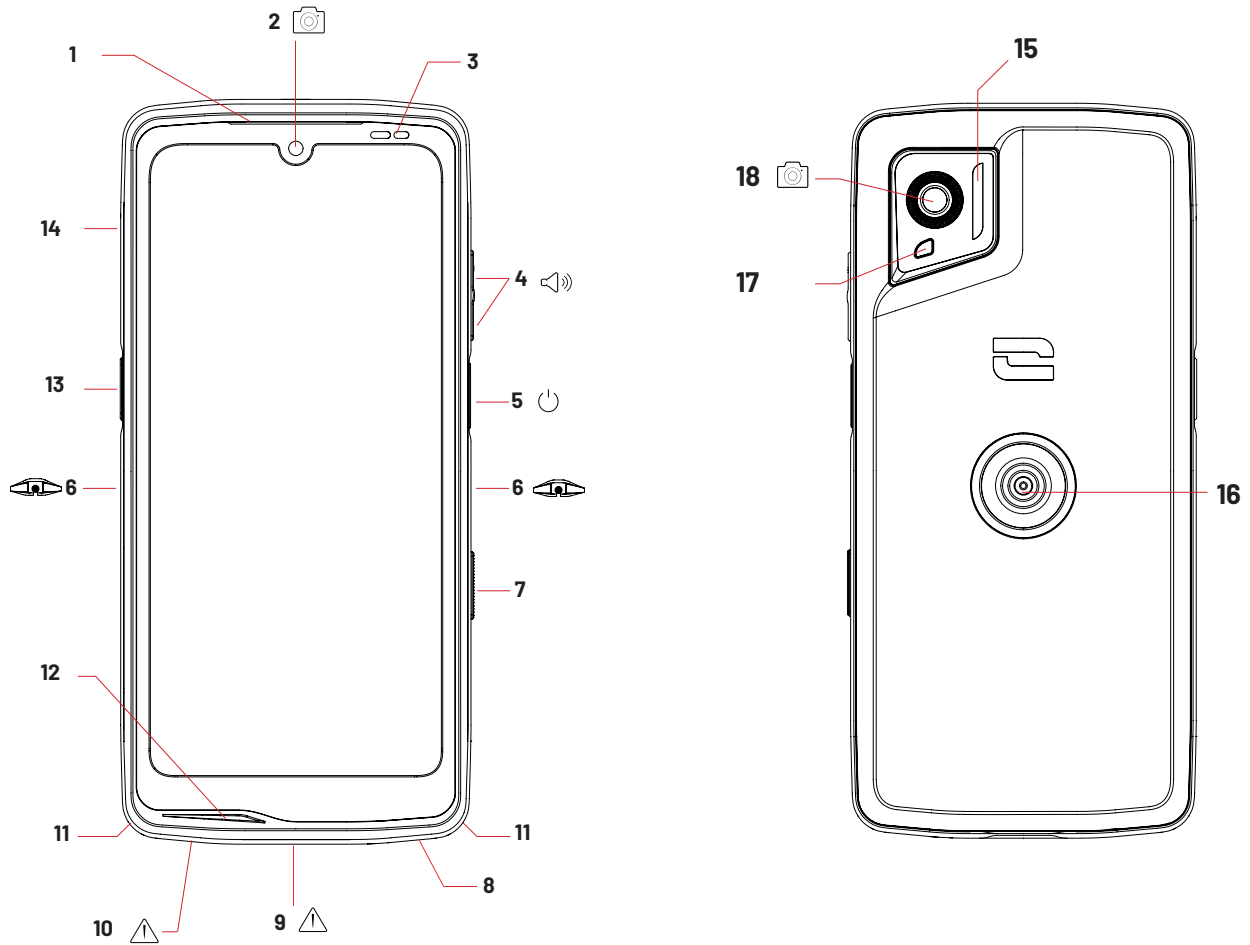

1. Altifalante
2. Câmara frontal 8 MP
3. Sensor de luminosidade e proximidade
4. Botão de volume +/-
5. Botão de ligar/desligar e leitor de impressão digital
6. Entalhes X-BLOCKER
7. Botão programável 1
8. Altifalante
9. Porta USB-C (fechar bem a tampa hermética!)

10. Orifício de controlo de estanqueidade (não inserir nada)
11. Passagem para o cabo de segurança
12. Microfone
13. Botão programável 1
14. Compartimento de inserção de cartões SIM
15. Flash/lanterna
16. X-LINK™* (fixação/carregamento/transferência de dados)
17. LED de notificações
18. Câmara traseira 50MP

*Tecnologia SPS Inc.

**X-LINK™***

O SISTEMA INTELIGENTE DE FIXAÇÃO MAGNÉTICA

Este conector magnético, situado na parte traseira do seu telemóvel, permite, num único gesto, fixá-lo e conectá-lo aos acessórios exclusivos X-LINK™*.

Em função dos acessórios utilizados, o X-LINK™* pode igualmente permitir carregar o seu telemóvel e/ou transferir dados.

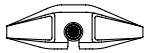
**X-BLOCKER**

SISTEMA DE FIXAÇÃO MECÂNICO REFORÇADO

Nas situações que requerem uma fixação máxima, este acessório exclusivo fornecido com o seu telemóvel garante a fixação do seu telefone com os acessórios compatíveis (força de fixação 20 Kg). Fixa-se facilmente nos entalhes laterais do seu telemóvel. O seu revestimento de silicone reduz as vibrações causadas pelos choques.

Antes de iniciar qualquer atividade, verifique se o seu X-BLOCKER está perfeitamente inserido nos dois entalhes do telefone.

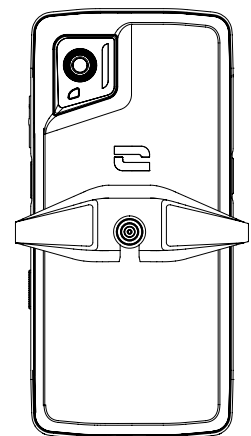
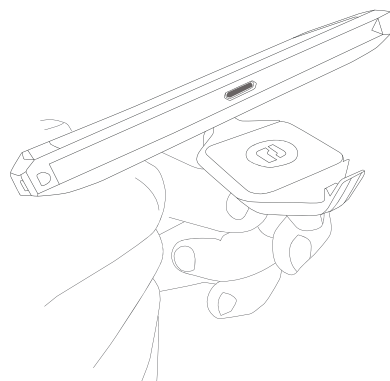
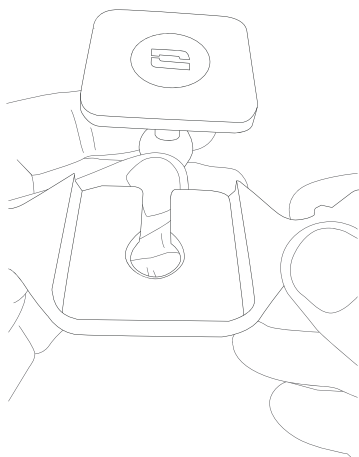

Descubra toda a gama de acessórios compatíveis com o X-LINK™* e X-BLOCKER em www.crosscall.com

COLOCAÇÃO EM FUNCIONAMENTO DO SEU STELLAR-M6

Instalação do cartão SIM

1. Verifique se o seu aparelho está desligado. Se esse não for o caso, desligue-o pressionando o botão de ligar/desligar.
2. Ejeção do compartimento do cartão SIM com a ajuda da ferramenta de ejeção de cartões SIM situada na dobra do folheto, inserindo-a no orifício previsto para esse efeito.

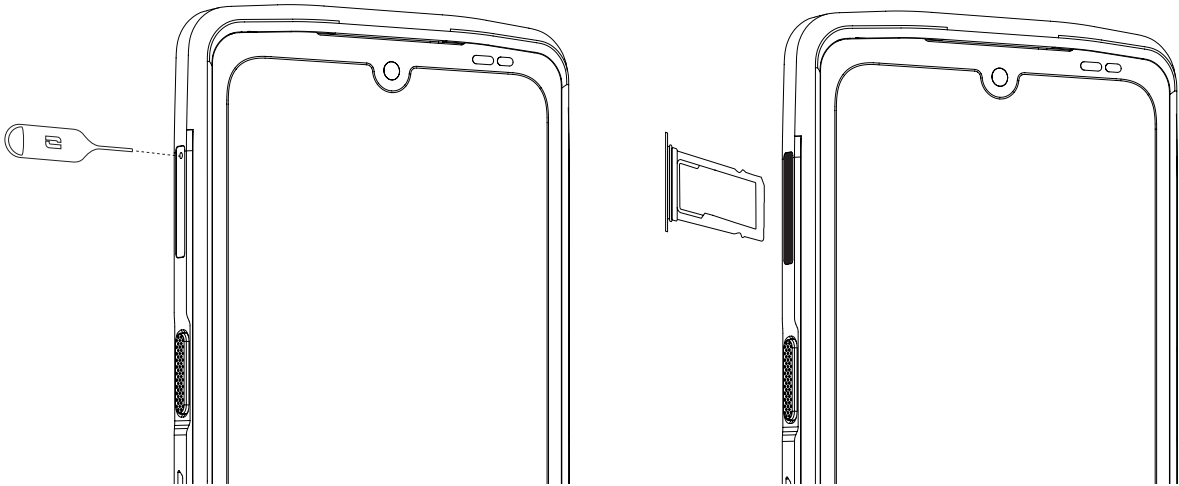

3. Retire completamente a bandeja.
4. Tem a possibilidade de instalar 2 cartões nano SIM no seu smartphone.

Para garantir uma compatibilidade perfeita com os serviços da operadora, insira o seu primeiro cartão SIM no primeiro compartimento identificável graças à referência «SIM 1».

Atenção: Coloque o seu cartão SIM com a face metálica virada para si, posicionando o canto «cortado» do seu cartão na parte superior esquerda do compartimento.

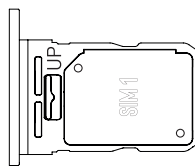

Se desejar, insira um segundo cartão SIM no segundo espaço situado no verso do compartimento, identificável graças à referência «SIM 2».

Atenção: Coloque o seu cartão SIM com a face metálica virada para si, posicionando o canto «cortado» do seu cartão na parte superior esquerda do compartimento.

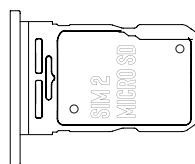

5. Volte a colocar o compartimento no telemóvel.
 - a. Verifique se os cartões estão corretamente alinhados.
 - b. Verifique se o compartimento está corretamente alinhado com a ranhura do telemóvel quando o inserir.
 - c. Insira o compartimento e empurre-o.

Atenção: Para garantir a vedação do telemóvel, certifique-se de que o compartimento está completamente inserido e bloqueado.

Ligar/desligar o telemóvel

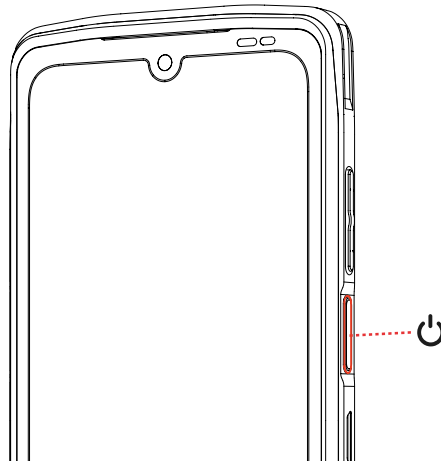



Prima continuamente o botão **Ligar/Desligar** do telefone e aguarde alguns segundos até que o ecrã se ilumine.

Quando liga o telemóvel pela primeira vez ou após uma reinicialização dos dados, siga as instruções no ecrã para configurar o seu aparelho.

Depois de este ligar, o botão pode igualmente servir para:

- Bloquear/Desbloquear o seu ecrã tátil premindo o botão apenas uma vez.
- Ativar a assistência vocal através de uma pressão longa

Para desligar o telefone, reiniciá-lo ou aceder às chamadas de emergência, por defeito, deve pressionar o botão Ligar/Desligar e o botão Volume + em simultâneo. Se pretender pressionar apenas o botão Ligar/Desligar para desligar o seu telefone, aceda a **Definições**  > **Sistema**  > **Gestos**  > **Pressão prolongada no botão Ligar/Desligar**.

Conselhos e precauções a seguir para carregar a sua bateria e informações sobre as especificações da capacidade de carregamento e dos dispositivos de carregamento compatíveis

1. Ligue o cabo e o adaptador de alimentação através da porta USB-C. De seguida, abra a tampa à prova de água do seu telemóvel e ligue a outra extremidade do cabo à porta USB-C do seu telemóvel.
2. Ligue o adaptador de alimentação (não fornecido) a uma tomada elétrica.
3. Quando a bateria estiver completamente carregada, desligue o telemóvel do carregador. Em primeiro lugar, desligue o carregador do aparelho e, depois, desligue-o da tomada elétrica de parede.

Para não desgastar prematuramente a bateria do seu smartphone, recomenda-se que respeite as regras de utilização em cada ciclo de carregamento. Para isso, é preferível

carregar a sua bateria a partir do momento em que esta atinge os 20 % e evitar carregá-la quando ultrapassar os 80 %, em vez de realizar ciclos de carregamentos completos (de 0 a 100 %).

É possível parar automaticamente o seu carregamento a 80 % graças à opção «Carregamento limitado a 80 %» disponível no menu «Configurações > Bateria > Otimização da vida útil da bateria».

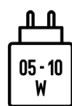

A potência fornecida pelo carregador deve situar-se entre, no mínimo, 5 Watts exigidos pelo equipamento radioelétrico e, no máximo, 10 Watts para atingir a velocidade máxima de carregamento.

Este dispositivo gere o carregamento rápido por alimentação elétrica da porta USB.

i Nunca carregue o seu telemóvel utilizando a ligação magnética X-LINK™ e a ligação USB juntas, o que poderia resultar num encurtamento da duração de vida dos equipamentos do seu telemóvel.

i A bateria está incorporada no telemóvel e não é amovível. Não retire a bateria.

- Utilize apenas um carregador e um cabo aprovados e compatíveis com o seu telemóvel. A utilização de carregadores ou cabos não aprovados pode provocar a explosão da bateria ou danos no telemóvel.
- Evite utilizar o telemóvel durante o carregamento. Não cubra o telemóvel nem o adaptador de alimentação.
- Uma ligação incorreta do carregador poderá danificar gravemente o seu telemóvel. Todos os danos causados por uma utilização indevida não são cobertos pela garantia.
- Retire o carregador da tomada elétrica quando o telemóvel não estiver a carregar.
- É possível que o telemóvel não ligue de imediato se o carregar com a bateria descarregada. Após um determinado tempo de carga, o telemóvel liga normalmente.
- Se a alimentação em corrente alternada (CA) for mais fraca, o tempo de carregamento poderá ser maior.
- Se utilizar carregadores não convencionais, como computadores, o tempo de carregamento poderá ser maior.
- O tempo de carregamento pode variar dependendo da temperatura ambiente e do nível de bateria restante.
- O telemóvel pode ser carregado com toda a segurança a uma temperatura compreendida entre 0 °C e 40 °C. O carregamento em temperaturas inferiores a 0 °C ou acima dos 40 °C pode comprometer o desempenho da bateria e reduzir a sua vida útil. Um carregamento prolongado em temperaturas extremas danificará a bateria.
- Durante o carregamento, o telemóvel e o carregador podem ficar quentes. Este fenómeno é perfeitamente normal e não deverá diminuir a duração de vida nem os

desempenhos do telemóvel. Se a bateria ficar mais quente que o normal, interrompa o carregamento. Coloque o telemóvel num local fresco e deixe-o arrefecer. Evite o contacto prolongado com a superfície do seu telemóvel em caso de aquecimento.

i As funcionalidades do dispositivo variam de acordo com a sua localização, idioma, operadora e modelo. Este dispositivo é compatível com a função OTG. Utilize um cabo OTG padrão.

ECRÃ TÁTIL, SISTEMA DE NAVEGAÇÃO E BOTÕES DO STELLAR-M6

Domine o funcionamento do seu telemóvel e das suas aplicações com apenas alguns gestos simples.

Utilização do ecrã tátil

Toque leve

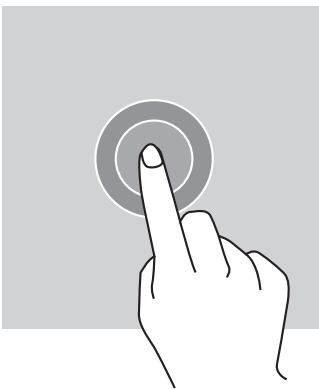

Para abrir uma aplicação, seleccionar um item do menu, tocar numa tecla do ecrã tátil, introduzir um carácter com a ajuda do teclado no ecrã, toque levemente no item com o dedo.

Pressão longa

Posicione o seu dedo num item ou no ecrã e mantenha-o pressionado durante 2 segundos para aceder às opções disponíveis.

Deslizar

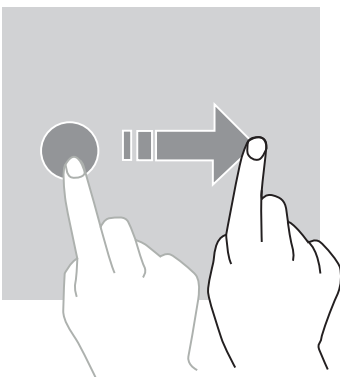

Deslize para a esquerda ou para a direita no ecrã principal ou no ecrã das aplicações para apresentar outros ecrãs.

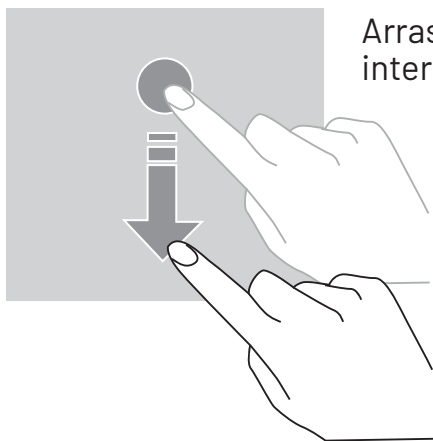

Arraste para cima ou para baixo para fazer rolar uma página da internet ou uma lista de itens.

Mover

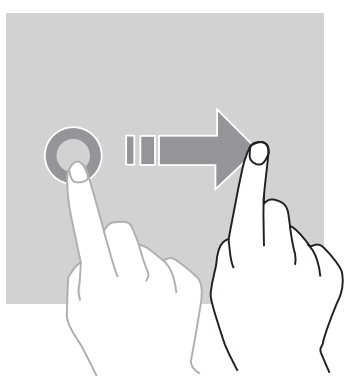

Para mover um item, posicione o seu dedo no mesmo, mantenha-o premido e arraste-o para o local desejado.

Ações com dois dedos

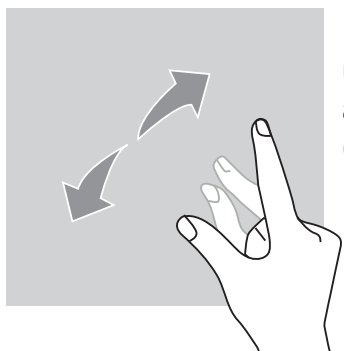

Comece por aproximar dois dedos e, depois, afaste-os para ampliar uma parte de uma página de internet, de um cartão ou de uma imagem.

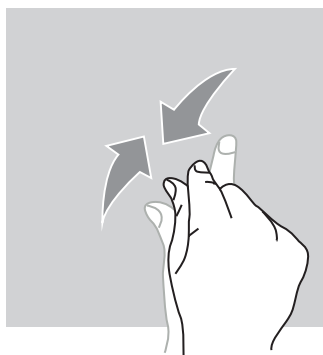



Aproxime-os para desfazer o zoom.

Sistema de navegação

O seu smartphone propõe-lhe dois modos do sistema de navegação:

- A navegação com três botões
- A navegação por gestos

Por defeito, é configurada a navegação de três botões. Para configurar a navegação por gestos, abra:

Definições  > Sistema  > Gestos  > Modo de navegação > Navegação por gestos

Página inicial/Assistente de voz

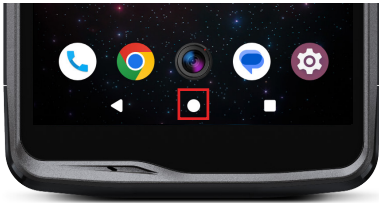

A partir de qualquer ecrã do seu smartphone, carregue no círculo no centro do seu telemóvel para voltar ao ecrã principal

Ao premir continuamente este botão ativa a assistente de voz do Google.

Retroceder

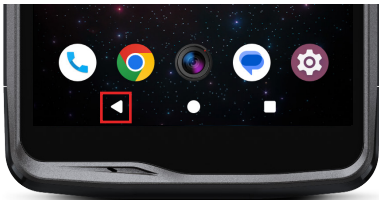

A partir de qualquer ecrã do seu smartphone, carregue no triângulo no canto inferior esquerdo do telemóvel para voltar à página anterior.

Aplicações abertas

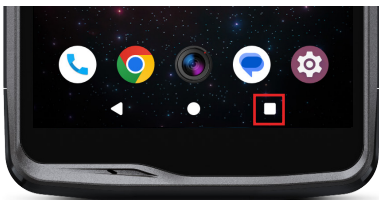

A partir de qualquer ecrã do seu smartphone, carregue no quadrado no canto inferior direito do seu ecrã e aceda a todas as aplicações abertas.

Menu das aplicações do telemóvel

Todas as aplicações instaladas o seu telefone estão disponíveis no menu do seu aparelho. Para aceder a partir do seu ecrã principal:

1. Percorra o seu ecrã de baixo para cima.
2. Faça deslizar as aplicações arrastando o seu dedo de baixo para cima do seu ecrã e clique na aplicação à qual deseja aceder.
3. Percorra o seu ecrã para baixo ou carregue no botão Página Inicial (círculo no centro da parte inferior do ecrã) para fechar o menu do seu telefone.

Centro de notificações

A partir de um ecrã qualquer do seu telefone, pode aceder às suas notificações recebidas.

1. Para abrir a janela de notificações, percorra o seu ecrã de cima para baixo. A lista das suas notificações é exibida:
2. Percorra esta lista para consultar todas as suas notificações e clique nas notificações recebidas para consultá-las em detalhe. Depois de lida, a notificação irá desaparecer automaticamente.
3. Pode igualmente eliminar as notificações sem consultá-las. Para isso, arraste a notificação para a esquerda ou para a direita. Para eliminar todas as notificações ao mesmo tempo, clique em **Eliminar tudo**.
4. Percorra o ecrã de baixo para cima ou carregue no botão Página Inicial (círculo no centro da parte inferior do ecrã) para fechar a central de notificações.

Janela de configuração rápida

A partir de um ecrã qualquer do seu telefone, pode aceder à janela de configuração rápida que lhe permite facilmente ver e modificar as configurações principais do seu telefone.

1. Para abrir a janela de configuração rápida, percorra o seu ecrã de cima para baixo. Acede assim às suas primeiras configurações disponíveis na janela de configuração rápida do seu telefone.
2. Percorra de novo o seu ecrã de cima para baixo para consultar a integralidade das configurações disponíveis nesta janela de configuração rápida.
3. Carregue numa configuração para ativá-la/desativá-la. As configurações a cinza estão desativadas. Se desejar visualizar mais opções relativas a uma configuração, prima nesta longamente.
4. Percorra o ecrã de baixo para cima ou carregue no botão Página Inicial (círculo no centro da parte inferior do ecrã) para fechar de configuração rápida.

Tem a possibilidade de adicionar, eliminar ou deslocar as configurações que deseja, clicando no pequeno lápis em baixo à esquerda da janela de configuração rápida. 

- Para deslocar uma configuração, prima nesta longamente e arraste-a para o local desejado.
- Para adicionar uma configuração, arraste para cima a partir da zona «Arraste os blocos para adicionar».
- Para eliminar uma configuração, arraste para baixo até à zona «Arraste os blocos aqui para eliminá-los».

Botões do telemóvel

Botão ligar/desligar e bloquear/desbloquear o ecrã

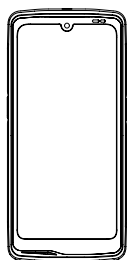



Este botão permite, principalmente:

- ativar a assistente de voz do Google
- bloquear/desbloquear o seu telemóvel com uma pressão curta
- ligar/desligar/reiniciar o seu telemóvel se configurar a ativação destas funções através de uma pressão longa

- Prima o botão **ligar/desligar** para bloquear o ecrã manualmente.
- Prima o botão **ligar/desligar** para voltar a ligar o ecrã e deslize o dedo no ecrã para cima para desbloqueá-lo

O seu ecrã bloqueia-se automaticamente e passa para o modo de espera após um determinado período de inatividade para reduzir o consumo de energia e impedir ações involuntárias.

Para configurar o tempo de colocação em modo de espera automático, vá a: **Definições**  > **Visualização**  > **Tempo de colocação em modo de espera** e seleccione a duração desejada.

Botões programáveis

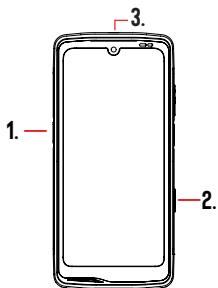



O seu STELLAR-M6 possui três botões programáveis (n.º 1, n.º 2 e SOS) que podem ser utilizados de duas formas distintas:

- premindo CONTINUAMENTE
- premindo 3 vezes CURTAS seguidas.

Desta forma, esta configuração dá-lhe a possibilidade de configurar à sua escolha duas funções por botão, ou seja, 6 no total.

Estes botões estão predefinidos, mas pode alterá-los como desejar.

Para tal:

- Vá ao menu **Definições**  > **Botões**  > e seleccione a ação do botão que pretende configurar (premir três vezes ou premir continuamente).
- Para cada ação, pode:
 - Ligar para um número específico
 - Abrir uma aplicação do seu telemóvel (Câmara, Lanterna...)
 - Ativar/Desativar um modo (modo luvas, modo «Não incomodar»)

Botão de volume +/-

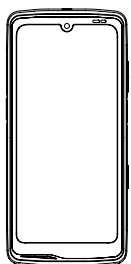

Este botão, composto por uma tecla + e uma tecla -, permite-lhe configurar o volume das suas chamadas e notificações alternando facilmente entre 3 modos:

- Modo de toque
- Modo vibração
- Modo silencioso



Também lhe permite ajustar facilmente o volume:

- das chamadas
- dos toques/notificações
- dos conteúdos multimédia
- dos alarmes



UTILIZAÇÃO DO SEU TELEMÓVEL

Chamadas telefónicas



Marcar um número

1. Prima  no ecrã principal ou no menu do seu telemóvel.
2. Prima  para abrir o teclado e introduzir um número de telefone.
3. Prima  para efetuar uma chamada.

A partir do registo de chamadas ou da lista de contactos



1. Prima  no ecrã principal ou no menu do seu telemóvel.
2. Prima  para aceder ao seu registo de chamadas e clique no número para o qual pretende ligar.
3. Prima  para aceder à sua lista de contactos e clique no número para o qual pretende ligar.

Efetuar uma chamada internacional

1. Prima  no ecrã principal ou no menu do seu telemóvel.
2. Prima  para abrir o teclado.
3. Prima 0 e mantenha o dedo pressionado até surgir o sinal +.
4. Introduza o código do país, o código da zona e o número de telefone.
5. Prima  para ligar para o número introduzido.

Chamadas 4G (VoLTE)/Chamadas Wi-Fi (VoWi-Fi)

Para configurar as suas chamadas em 4G e Wi-Fi:



1. Vá a: Definições  > Rede e Internet  > Perfis SIM & eSIM 
2. Clique no cartão SIM que pretende configurar.
3. Pode ativar/desativar a função Chamadas por 4G e Chamadas por Wi-Fi.

Receber chamadas





Quando recebe uma chamada, deslize o ecrã para cima para atender a chamada.
Quando recebe uma chamada, deslize o ecrã para baixo para rejeitar a chamada.

Contatos





Criação manual de um contacto

1. Carregue na aplicação Contactos  no menu do seu telemóvel.
2. Prima  para criar um novo contacto.
3. Insira os dados do contacto.
4. Clique em Gravar para guardar o novo contacto

Criação/Alteração de um contacto com o teclado



1. Prima  para abrir o teclado do seu telemóvel. 
2. Insira o número e clique em:
 - a.  **Criar um contacto**, para gravar este número como novo contacto.
 - b.  **Adicionar a um contacto**, para adicionar este número a um contacto já existente.

Criação/Alteração de um contacto a partir de uma chamada recebida

1. Prima  para abrir o seu registo de chamadas 
2. Clique no número que pretende gravar e clique em:
 - a.  **Criar um contacto**, para gravar este número como novo contacto.
 - b.  **Adicionar a um contacto**, para adicionar este número a um contacto já existente.

Mensagens

Enviar uma mensagem

1. Carregue na aplicação Mensagens  no ecrã principal ou no menu do seu telemóvel.
2. Clique em  Démarrer une discussion
3. Selecione o(s) contacto(s) para os quais pretende enviar a sua mensagem.
4. Escreva a mensagem com o teclado tátil.
5. Envie a mensagem ao clicar em  SMS .

Mostrar as mensagens



1. Carregue na aplicação Mensagens  no ecrã principal ou no menu do seu telemóvel.

2. Selecione um contacto na lista de mensagens.
3. Visualize a sua conversa.

Câmara fotográfica e leitor de código QR

Tirar fotografias/gravar vídeos

Com a câmara fotográfica do seu STELLAR-M6 pode tirar fotografias ou gravar vídeos. Para tal:

1. Abra a aplicação X-CAM  no ecrã principal ou no menu do seu telemóvel.
2. Clique na faixa no fundo da aplicação para passar do modo fotografia **PHOTO** para o modo vídeo **VIDÉO**.
3. Enquadre a pessoa no ecrã e carregue na tecla central para tirar a fotografia ou gravar o vídeo .
4. A sua fotografia/vídeo será automaticamente gravada(o) na aplicação Fotos .

Leitor de Código QR

A sua câmara fotográfica também funciona como leitor de Código QR. Permite-lhe reconhecer e decodificar os principais tipos de Código QR (Site, cartão de visita, hotspot Wi-Fi, menu do restaurante...).

1. Carregue na aplicação X-CAM  no ecrã principal ou no menu do seu telemóvel.
2. Enquadre o código QR a ler no centro da sua câmara fotográfica.
3. Clique na notificação que surge na parte inferior do seu ecrã para efetuar a ação associada ao Código QR.

Galeria

Visualizar as imagens/vídeos



1. Carregue na aplicação Fotos  no ecrã principal ou no menu do seu telemóvel.
2. Selecione uma imagem ou um vídeo para visualizar e aceder a outras opções.

Eliminar imagens/vídeos

1. Na aplicação Fotos , prima continuamente a imagem ou o vídeo que pretende eliminar. Agora pode selecionar com um clique as outras fotografias e/ou vídeos que pretende eliminar.

2. Depois de seleccionar todos os elementos, clique em  e confirme a eliminação clicando em OK.

Partilhar imagens/vídeos

1. Na aplicação Fotos , prima continuamente a imagem ou o vídeo que pretende partilhar. Agora pode seleccionar com um clique as outras fotografias e/ou vídeos que pretende partilhar.
2. Depois de seleccionar todos os elementos, clique em  e selecione um método de partilha.

Transferir ficheiros: telemóvel para o computador ou computador para o telemóvel

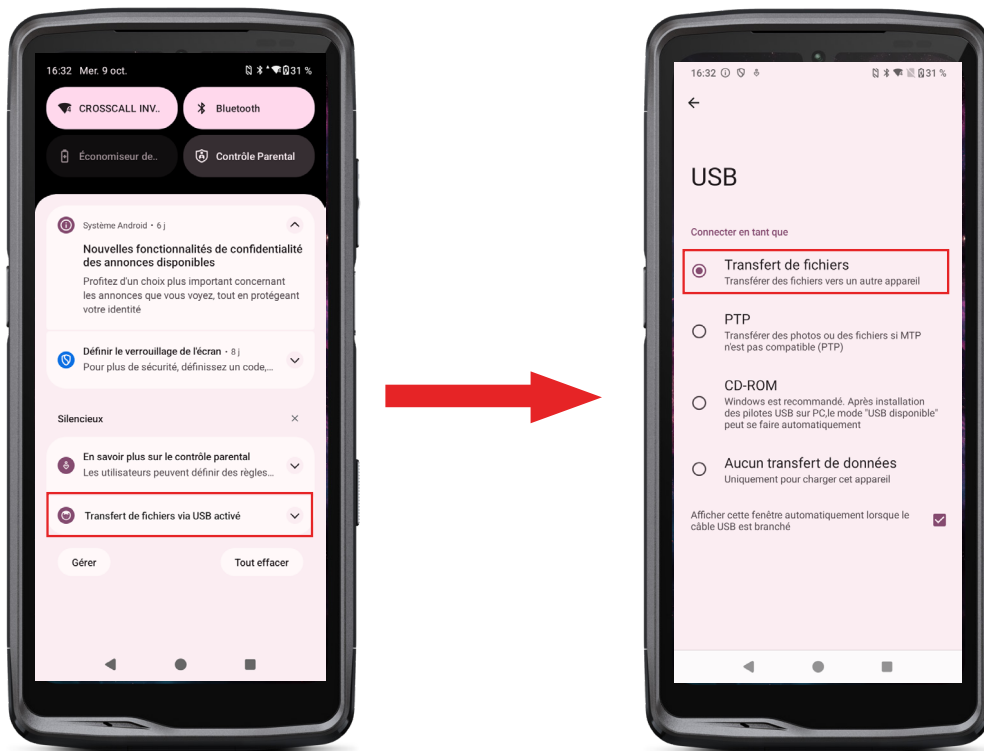

1. Quando liga o seu telemóvel ao seu computador com o cabo USB-C ou X-LINK™*, surge automaticamente uma notificação na central de notificações.
2. Clique nesta notificação e selecione **Transferência de ficheiros** para, depois, poder aceder no seu computador aos ficheiros que se encontram no seu telemóvel.

O seu aparelho surge no seu computador. Para aceder aos ficheiros que se encontram no mesmo:

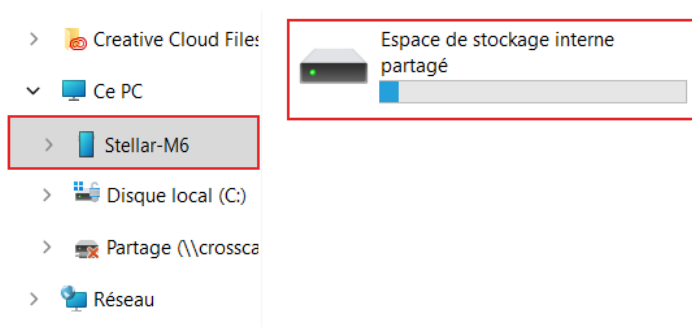

1. Abra o explorador de ficheiros e clique no seu telemóvel STELLAR-M6.
2. Clique em **Espaço de armazenamento interno partilhado**.
3. Tem acesso aos ficheiros que se encontram no seu telemóvel. Pode copiar estes ficheiros para o seu computador ou copiar ficheiros do seu computador para o telemóvel.

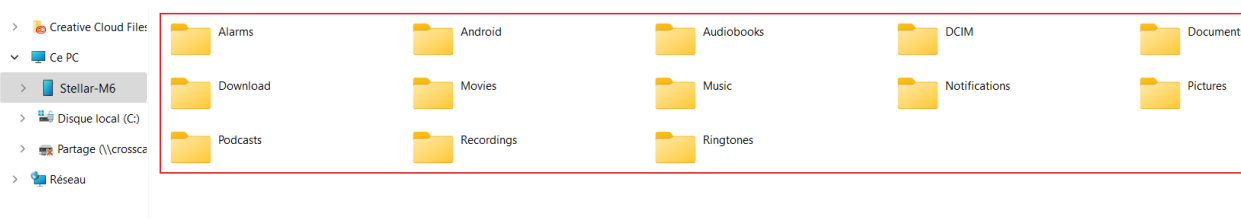

Não desconecte o cabo USB-C ou X-LINK™* do aparelho durante a transferência de dados. Isto pode provocar a perda de dados e/ou danos no dispositivo.

Caso específico para os computadores Mac da marca Apple

A aplicação «Android File Transfer» deve ser instalada no seu Mac para permitir aos smartphones Android transferir ficheiros.

Transferir ficheiros: Telemóvel para o telemóvel

Quando liga o seu telemóvel novo e nas primeiras etapas de configuração, a etapa de transferência de dados ser-lhe-á automaticamente proposta.

1. Ligue o seu aparelho novo, selecione o idioma pretendido e clique em Começar para iniciar as etapas de configuração do seu telemóvel novo.
2. Nestas etapas, ligue o seu telemóvel novo a uma rede móvel ou Wi-Fi. É obrigatório que o seu telemóvel antigo e novo estejam ligados à Internet.
3. Quando a janela «Copiar aplicações e dados» surgir clique em Seguinte. A opção 1 de transferência dos dados através de um antigo dispositivo é apresentada, clique em seguinte e siga as etapas descritas na «Opção 1: Utilize o seu antigo dispositivo».

Se não dispuser de cabo ou se desejar transferir os seus dados para a aplicação Google, selecione «Não tem cabo? Pode então seguir as instruções descritas na «Opção 2: Utilize a aplicação Google».

Opção 1: Utilize o seu antigo aparelho

1. Ligue e mantenha desbloqueado o seu antigo aparelho
2. Utilize um cabo adaptado ao seu antigo dispositivo, como um cabo de carregamento
3. Ligue o seu antigo aparelho ao novo graças ao cabo
4. Copie os dados do seu novo dispositivo seguindo as instruções no ecrã do antigo

Opção 2: Utilize a aplicação Google



1. Abra a aplicação Google no seu antigo aparelho
 2. Diga «OK Google, Configurar o meu dispositivo» ou insira «Configurar o meu dispositivo» no campo de pesquisa
 3. Siga as instruções e selecione o nome do seu novo dispositivo no antigo.
 4. Valide as formas e valores no seu antigo aparelho
 5. Copie os dados do seu novo dispositivo seguindo as instruções no ecrã do antigo
- Para mais informações (transferência a partir de uma cópia de segurança efetuada num iPhone), consulte o guia do utilizador disponível na página do produto www.crosscall.com

Gestão dos cartões SIM e da função eSIM

O seu telemóvel oferece a possibilidade de utilizar dois cartões SIM diferentes em simultâneo.

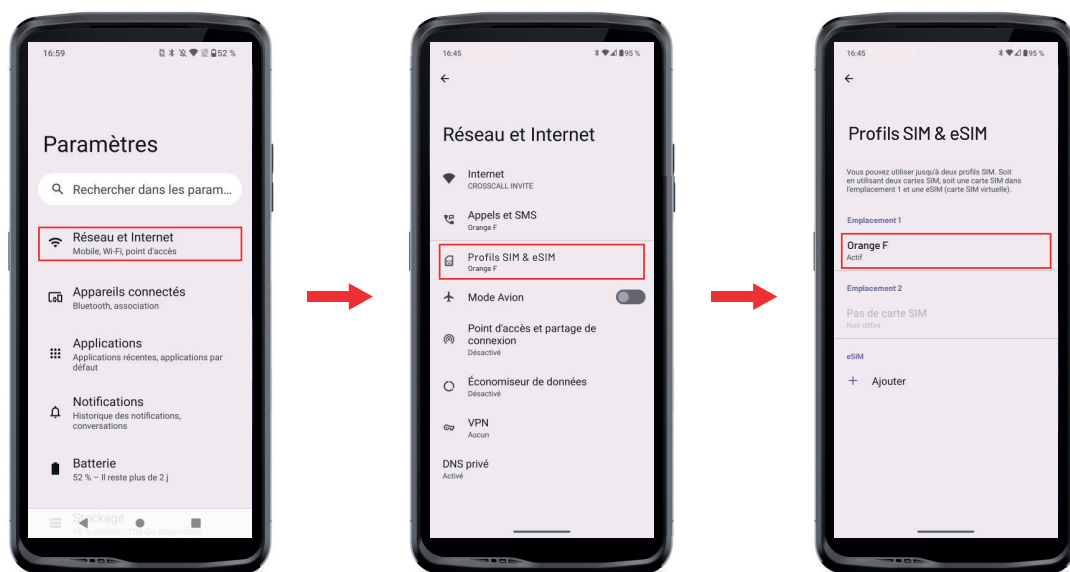
Tem a possibilidade de configurar cada um destes cartões SIM.



1. No ecrã principal ou no menu do seu telemóvel, clique em **Definições**  > **Rede e Internet**  > **Perfis SIM & eSIM** 

2. Clique no cartão SIM que pretende configurar.

3. Carregar no lápis  no canto superior direito do ecrã dá a possibilidade de:

- Alterar o nome do cartão
- Definir o cartão que será utilizado para os dados móveis
- Definir o cartão SIM que será utilizado para as chamadas
- Definir o cartão SIM que será utilizado para as SMS

Tem igualmente a possibilidade de utilizar um perfil eSIM. Para isso, abra as definições do telefone, selecione «Rede e Internet» e, de seguida, em «Perfis SIM e eSIM». Por baixo dos 2 cartões nano SIM, tem a possibilidade de adicionar um perfil eSIM.

Digitalize o código QR eSIM transmitido pela sua operadora. Repita a etapa de digitalização para cada novo perfil eSIM que deseja instalar.



Atenção: pode utilizar simultaneamente cartões nano SIM 1 e nano SIM 2 ou o cartão nano SIM 1 e o perfil eSIM. O cartão nano SIM 2 e o perfil eSIM não podem ser utilizados simultaneamente. É, claro, possível utilizar apenas o espaço SIM 1 ou o espaço SIM 2.

Dados móveis

No ecrã principal, abra a central de notificações e atalhos de configurações deslizando o seu dedo de cima para baixo e clique no ícone Dados móveis  para ativá-los/desativá-los.

Navegador

Ligue-se à Internet para procurar informações e adicione páginas de internet aos seus favoritos para aceder às mesmas rapidamente.

1. Carregue na aplicação **Google Chrome**  no ecrã principal ou no menu do seu telemóvel.
2. Introduza o endereço na barra de pesquisa e carregue na tecla  do seu teclado. Desta forma, pode aceder a páginas de internet. Os favoritos, a transição entre várias janelas e outras funções também são consideradas.

E-mail:

Configurar a sua conta de e-mail

Configure uma conta de e-mail quando abre a aplicação E-mail pela primeira vez.

1. Carregue na aplicação **Gmail**  no menu do seu telemóvel.
2. Clique em **+ Adicionar uma conta de e-mail** e selecione o seu fornecedor de e-mail.

3. Siga as instruções no ecrã para realizar a configuração.

Poupança de bateria

O seu STELLAR-M6 inclui um modo de poupança de bateria. Ao ativar este modo, o seu telemóvel:

- Alterna para um fundo escuro.
- Desativa ou restringe as atividades secundárias, alguns efeitos visuais e outras funcionalidades como o «Ok Google».

Existem duas opções para ativar o modo de poupança de bateria.



OPÇÃO 1:

1. Abra a central de notificações do telemóvel deslizando o dedo de cima para baixo.
2. Na faixa que se situa na parte superior do ecrã, clique no ícone .
3. Clique neste mesmo ícone para desativar este modo.



Se premir continuamente este ícone durante alguns segundos acede diretamente ao menu bateria do seu telemóvel.



OPÇÃO 2:

1. No ecrã principal, clique na aplicação **Definições**  > **Bateria**  > **Poupança de bateria**.
2. Clique em **Utilizar a poupança de bateria** para ativar este modo.
3. Clique novamente nesta opção para desativar este modo.



No menu poupança de bateria, tem a possibilidade de personalizar este modo. Desta forma, pode:

- Desativar as notificações LED
- Desativar o NFC («Near Field Communication»: modo sem contacto)
- Desativar o despertador do ecrã por retificação
- Diminuir a luminosidade a 25 %
- Desativar o modo quando a bateria está carregada (mais de 90 % de carga)

Para tal:



1. No ecrã principal, clique na aplicação **Definições**  > **Bateria**  > **Poupança de bateria**.
2. Escolha as opções desejadas.

No menu poupança de bateria, pode configurar este modo para que este seja automaticamente ativado quando o seu telemóvel atinge um determinado nível de bateria que pode definir. Para tal:

1. No ecrã principal, clique na aplicação **Definições**  > **Bateria**  > **Poupança de bateria** > **Definir um programa** e assinale **Em função de uma percentagem**.
2. Escolha o nível de bateria pretendido.

Reiniciar o telemóvel

 Antes de reiniciar o telemóvel, certifique-se de que guardou todos os dados importantes armazenados no aparelho. O aparelho reiniciará automaticamente.

Para repor a configuração padrão do seu dispositivo, vá a **Definições**  > **Sistema**  > **Opções de reinicialização**  e clique em **Eliminar todos os dados (repor a configuração padrão)**.

Atenção: esta ação apagará todos os dados da memória interna do seu telefone.

Neste menu, também pode reiniciar apenas as suas preferências ou o Wi-Fi, os dados móveis e o Bluetooth®.

Atualizações do sistema

As atualizações são alterações efetuadas à versão do software instalada inicialmente no seu telemóvel para reparar potenciais erros ou ainda introduzir melhorias ou novas funções.

PERSONALIZAÇÃO DO TELEMÓVEL

Ecrã principal

O ecrã inicial é o ponto de partida para aceder a todas as funções do telemóvel. Apresenta os widgets, os atalhos para as aplicações e muito mais.

 O ecrã principal pode ser apresentado de forma diferente consoante a região ou a operadora.

Imagem de fundo

1. Prima continuamente um espaço vazio do ecrã principal para aceder ao editor do ecrã principal.
2. Selecione Imagens de fundo.
3. Pode escolher a sua imagem de fundo de entre uma seleção de imagens CROSSCALL ou de entre as suas fotografias.

Widgets

Os widgets são aplicações autónomas que lançam as funções de aplicações específicas para facilitar o acesso e fornecer informações sobre o seu ecrã principal.

Para aceder aos widgets fornecidos neste telemóvel:

1. Prima continuamente um espaço vazio do ecrã principal para aceder ao editor do ecrã principal.
2. Selecione **Widgets**.
3. Prima continuamente o widget que pretende adicionar ao seu ecrã principal e coloque-o no seu ecrã inicial criando uma nova página, se necessário. Solte o dedo para validar a sua posição no ecrã.
4. No ecrã principal, prima continuamente o widget que pretende mover ou eliminar. Deslize-o para a zona **Eliminar** na parte superior do ecrã para removê-lo do seu ecrã principal.

Atalhos para as aplicações

Pode personalizar os atalhos de aplicações que pretende visualizar no seu ecrã principal.

1. Aceda a todas as aplicações instaladas no seu telefone, disponíveis no menu do seu dispositivo. Para aceder a partir do seu ecrã principal percorra o seu ecrã de baixo para cima.
2. Prima continuamente a aplicação para a qual pretende adicionar um atalho e, mantendo a pressão, desloque ligeiramente a aplicação para fazer surgir o seu ecrã principal.
3. Coloque a aplicação onde desejar no seu ecrã principal e solte o dedo para validar a sua posição.

Para eliminar ou mover uma aplicação no seu ecrã principal, prima continuamente o atalho da aplicação que pretende mover ou eliminar e deslize-o para a zona **Eliminar** na parte superior do ecrã.



Som

Em **Definições**  > **Som e vibração** , pode:

- Ajustar os diferentes volumes sonoros do seu aparelho para multimédia, chamadas, toques, notificações e alarmes.
- Escolher o toque do seu telemóvel para cada cartão SIM, o som das suas notificações e o som do seu alarme.
- Gerir a vibração, o som do teclado, o som das teclas...

Não se esqueça de que estes ajustes podem ser realizados com as teclas de volume +/- do telemóvel. Pode gerir, de forma simples e fácil, o volume dos toques e alertas e alternar entre o modo de toque e o modo vibração ou silencioso (ou vice-versa).

Notificações

Em Definições  > Som e vibração , pode:

- Escolher as configurações de visualização das suas notificações.
- Ativar/Desativar as notificações das diferentes aplicações instaladas no seu telemóvel.



Data e hora

Em Definições  > Sistema  > Data e Hora  pode:

- Ativar/Desativar a sincronização automática do telemóvel que lhe fornece a hora e a data automaticamente em função do fuso horário da sua rede.
- Configurar a hora e a data manualmente se a sincronização automática estiver desativada
- Ativar/Desativar a utilização do fuso horário da sua rede ou escolher manualmente o fuso horário que pretende.
- Escolher o formato da hora (24 horas/12 horas)

Idiomas

Para conversar e enviar mensagens em mais de um idioma, pode configurar vários idiomas para que o seu teclado se adapte e corrija o idioma que está a utilizar.

Em Definições  > Sistema  > Idiomas  > Idioma do sistema > +Adicionar um idioma, pode escolher o(s) idioma(s) que pretende adicionar ao seu telemóvel. Quando escreve uma mensagem, basta carregar na barra de espaço para selecionar o idioma da sua escolha.

TRUQUES E ATALHOS

Utilizar o seu STELLAR-M6 em caso de chuva ou debaixo de água

Função Bloqueio do Ecrã Tátil: para utilização em caso de chuva ou debaixo de água

Para evitar que o seu ecrã reaja às gotas de chuva, pode ativar a função bloqueio do ecrã tátil que congela o seu ecrã no menu ou na aplicação que está a ser usada. A partir de qualquer um dos ecrãs do seu telemóvel, aceda à janela de configuração rápida percorrendo o seu ecrã de cima para baixo. Percorra de novo o seu ecrã de cima para baixo para consultar a totalidade das definições disponíveis e, de seguida, percorra 2 vezes da direita para a esquerda. Ative depois o modo de bloqueio do ecrã tátil.

Para desativar este modo, carregue 2 vezes consecutivas no botão ligar do telemóvel.

Função Touch-lock: para tirar fotografias/gravar vídeos debaixo de água



Para tirar fotografias/gravar vídeos debaixo de água, deve ativar a função touch-lock que bloqueia o seu ecrã tátil. Para isso, no modo fotografia ou vídeo, clique no ícone da gota de água no canto superior direito do seu ecrã. De seguida, pode carregar num botão de ajuste do volume ou num dos dois botões programáveis para tirar fotografias ou iniciar/parar um vídeo.

Para desativar esta função, basta clicar 3 vezes consecutivas no botão de ligar do telemóvel.

Após uma imersão na água

Após a imersão na água do mar ou da piscina, passe o seu telemóvel por água potável. Seque cuidadosamente as tampas e conectores.

É possível que as aberturas do altifalante e do microfone estejam obstruídas com água. Aguarde alguns minutos antes de efetuar uma chamada para recuperar um funcionamento ideal.

Também pode utilizar a função «Limpeza do altifalante». Esta última permite expulsar, graças à emissão de um som (não manter o smartphone perto do seus ouvidos durante a ativação desta funcionalidade), a água alojada nos altifalantes do telemóvel.

Para ativá-lo, aceda à janela de configuração rápida percorrendo o seu ecrã de cima para baixo. Percorra de novo o seu ecrã de cima para baixo para consultar todas as definições disponíveis. Em seguida, ative a funcionalidade.

Adapte a utilização do seu STELLAR-M6 às suas necessidades



Modo Afterwork

Quando o seu dia de trabalho termina, tem a possibilidade de desativar todas as notificações das suas aplicações profissionais de uma só vez. Com o modo afterwork, tem a possibilidade de personalizar a configuração deste modo a seu gosto: escolha que cartões SIM e aplicações desativar, quais as que quer manter ativas, para que contacto e em que período...

Para ativá-lo, aceda à janela de configuração rápida percorrendo o seu ecrã de cima para baixo. Percorra de novo o seu ecrã de cima para baixo para consultar todas as definições disponíveis. Em seguida, ative a funcionalidade.



Modo de atenuação do ruído ambiente

Para garantir comunicações claras onde quer que esteja, pode ativar o modo upHear par Fraunhofer. Esta tecnologia de redução do ruído, até então reservada às salas de conferências, capta e analisa as ondas sonoras ambientes em direto e filtra os seus ruídos de fundo de forma inteligente.

O suficiente para fazer do STELLAR-M6 o seu smartphone pessoal e profissional, quer esteja a fazer chamadas no escritório ou precise de fazer uma chamada numa obra ou na rua.

Para ativar este modo, aceda à janela de configuração rápida percorrendo o seu ecrã de cima para baixo. Percorra de novo o seu ecrã de cima para baixo para consultar todas as definições disponíveis. Em seguida, ative a funcionalidade.



Modo lanterna

Possui o modo lanterna para iluminar uma zona obscura. Este oferece a possibilidade de ajustar a luminosidade entre 5 níveis, para ajustar a iluminação segundo as suas necessidades, e limitar o impacto para o consumo de bateria. Se a sua necessidade de luminosidade for muito importante, é possível ativar o boost de luminosidade durante 30 segundos. Passado este tempo, o modo ficará indisponível durante 30 segundos. Isto permite evitar qualquer sobreaquecimento do LED.

Para ativar este modo, aceda à janela de configuração rápida percorrendo o seu ecrã de cima para baixo. Percorra de novo o seu ecrã de cima para baixo para consultar todas as definições disponíveis. Em seguida, ative a funcionalidade.

Funcionalidades do ecrã



Ligação a um ecrã (solução móvel de substituição do computador)

A potência do STELLAR-M6 é usada em especial numa das últimas grandes inovações da Crosscall: a função de substituição do computador através da solução X-SPACE.

Quer esteja no escritório, em casa, nos transportes ou no terreno, ligue o STELLAR-M6E a um ecrã qualquer e trabalhe na X-SPACE com a mesma ergonomia de um computador.

Para utilizar esta solução, ligue o seu smartphone a um ecrã através de um aparelho compatível com a tecnologia DisplayLink (não fornecido) ou sem fios Miracast e aos periféricos de controlo (teclado, rato). Depois de o ecrã estar ligado, inicie a aplicação X-SPACE. Qualquer periférico posteriormente ligado será instantaneamente detetado. De acordo com o material ao seu dispor, são possíveis várias opções para instalar o seu ambiente de trabalho: encontra as instruções completas em: https://docs.crosscall.com/public/USERGUIDE/X-SPACE_USER_MANUAL_INTERNATIONAL.pdf

Modo ecrã partilhado

Permite dividir o seu ecrã em dois para poder visualizar duas janelas de aplicações diferentes ao mesmo tempo no seu ecrã

1. Depois de ter aberto uma aplicação, clique no quadrado no canto inferior direito do ecrã para abrir as aplicações recentemente abertas.
2. Clique no ícone da aplicação que se encontra na parte superior da página de cada aplicação aberta.

3. Carregue em «exibir no topo» e depois selecione a segunda aplicação, que se posicionará automaticamente sob a 1.^a

 Nem todas as aplicações são compatíveis com o modo de Ecrã partilhado

4. Para voltar ao ecrã normal, deslize a barra preta que separa os dois ecrãs para cima ou para baixo em função do ecrã que pretende manter.

Captura de ecrã

Para fazer uma captura de ecrã, clique em simultâneo no botão Ligar/Desligar e no botão de volume - do seu telemóvel.

Existe outra solução, que consiste em carregar no quadrado em baixo à direita do seu ecrã para exibir todas as aplicações abertas e carregar na tecla «captura de ecrã» da aplicação.

Rotação automática do ecrã

1. Abra a central de notificações do telemóvel deslizando o dedo de cima para baixo.

2. Na janela de configuração rápida (percorra o seu ecrã de cima para baixo), clique no ícone  para ativar/desativar a rotação automática do ecrã que permite orientar o seu ecrã (retrato/paisagem) em função do sentido no qual segura o seu smartphone.

Ativar o ecrã

Já não precisa de carregar no botão de ligar do seu smartphone para ativar o seu ecrã. Pode fazê-lo ao clicar duas vezes consecutivas no seu ecrã preto ou endireitando o seu telemóvel à sua frente.

Esta função é particularmente prática em situações em que o seu botão de ligar é dificilmente acessível: num X-BIKE, num X-CAR PRO...

Para ativar/desativar esta função, vá a **Definições**  > **Visualização**  > **Ativar o ecrã**.

Modo luvas

A ativação deste modo irá aumentar a sensibilidade do ecrã de forma a permitir que utilize o seu smartphone com as suas luvas.

1. Abra a central de notificações do telemóvel deslizando o dedo de cima para baixo.

2. Na janela de configuração rápida (percorra o seu ecrã de cima para baixo), clique no ícone  para ativar/desativar o modo luvas que permite utilizar o seu smartphone e manter a opção tátil do seu ecrã mesmo com luvas.

NFC



A antena NFC do seu STELLAR-M6 está situada no topo direito da parte de trás do seu telemóvel.

Certifique-se de que posiciona bem esta parte do telemóvel nos leitores sem contacto (terminais de pagamento, terminal de transporte, leitor de acesso...) para um funcionamento ideal.

Partilha de bateria

O STELLAR-M6 oferece-lhe a possibilidade de recarregar outro telemóvel ou um acessório utilizando a energia da sua bateria.

Esta função ativa-se automaticamente quando liga um segundo telemóvel ou acessório através de um cabo USB-C.

O ícone **Partilha de bateria**  da sua central de notificações permite:

- ter a confirmação de que o carregamento está em curso
- inverter o sentido de carregamento, se necessário (Caso de 2 telemóveis)

Informações de carregamento

Quando o telemóvel está a carregar, pode exibir o nome do telemóvel e o seu nível de bateria graças ao sensor de proximidade que deteta a passagem da sua mão.

Esta função faz todo o sentido, sobretudo no caso de empresas que dispõem de uma frota de telemóveis e que utilizam a POWER STATION para carregar os telemóveis da sua frota: num só gesto, pode encontrar facilmente o seu telemóvel.

Para ativar esta função, vá a **Definições**  > **Visualização**  > **Ativar/Desativar Informações durante o carregamento**.

Instalação do cabo de segurança*

* Cabo de segurança não incluído

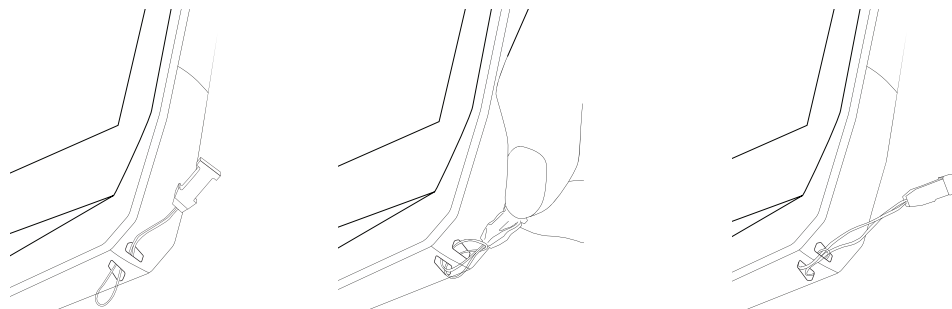

Calculadora

A aplicação Calculadora permite-lhe realizar cálculos simples ou complexos.

1. Carregue em  no menu do seu telemóvel.
2. Altere a orientação do ecrã para passar da calculadora padrão para a calculadora científica.

APLICAÇÕES CROSSCALL



X-SENSORS

X-SENSORS é uma aplicação que lhe fornece informações sobre os sensores integrados no seu telemóvel CROSSCALL.

Quando abre a aplicação pela primeira vez e antes de utilizá-la, leia e aceite as condições gerais de utilização ao clicar em «Aceitar».

Magnetómetro

Assume a função de bússola e mede a orientação do telemóvel em relação ao norte magnético. Calibre a sua bússola seguindo as instruções no ecrã.

Acelerómetro

Permite medir e observar a aceleração do telemóvel no espaço de acordo com 3 eixos. Utiliza a integração matemática para medir a velocidade de deslocação do aparelho seguindo a sua posição.

GPS

Indica a posição exata do aparelho e a precisão do sinal GPS. Pode descobrir o número de satélites operacionais, bem como a sua altitude.

Sensor de proximidade

Esta função permite desligar o ecrã durante as chamadas telefónicas quando o telemóvel está colocado perto da orelha.

Sensor de luminosidade

Mede a intensidade da luz projetada no ecrã do telemóvel. Isto permite ajudá-lo a otimizar a luminosidade do seu ecrã em função da luz ambiente de modo a economizar a bateria ou a otimizar a legibilidade.

Bluetooth® (5.2), Wi-Fi (6/6E) e redes celulares (2G, 3G, 4G e 5G)

Indicam a presença e a potência das redes de comunicação.

Estado da bateria

Esta função fornece uma indicação visual e instantânea do nível de carga/descarga da bateria.



A aplicação X-STORY é a aplicação de montagem desenvolvida pela CROSSCALL para as suas fotografias e vídeos. Permite-lhe:

- Cortar
 - Montar/Reorganizar
 - Adicionar uma música
 - Desacelerar/Acelerar
-
- Para aceder a todas as informações sobre esta aplicação, consulte: https://www.crosscall.com/fr_FR/x-story.html
 - Aceda também ao tutorial da aplicação no nosso canal de Youtube neste link: <https://www.youtube.com/watch?v=2IVsk7BHN7I>



X-CAMP

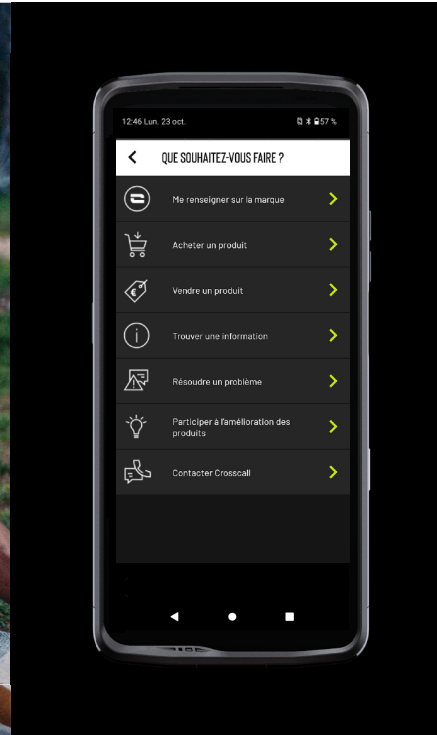

A aplicação X-CAMP é a aplicação desenvolvida da CROSSCALL que responderá as todas as suas questões. Permite-lhe:

- Colocar todas as suas questões à comunidade e aos especialistas CROSSCALL
 - Obter um resposta fiável e rápida
 - Aceder a todas as informações e serviços CROSSCALL graças ao menu orientador.
 - Comprar ou vender produtos em segunda mão CROSSCALL
- Para aceder a todas as informações sobre esta aplicação, consulte: https://www.crosscall.com/fr_FR/x-camp.html
 - Aceda também ao tutorial da aplicação no nosso canal de Youtube neste link: <https://www.youtube.com/watch?v=2IVsk7BHN7I>

GUIA DE RESOLUÇÃO DE PROBLEMAS

Se for confrontado com dificuldades com o seu smartphone, encontrará aqui algumas soluções simples a implementar para resolver problemas com que poderá deparar-se. Antes de contactar o serviço de apoio ao cliente Crosscall, pode igualmente ligar-se à aplicação Crosscall X-CAMP para questionar todos os utilizadores e especialistas Crosscall que poderão contribuir com a sua ajuda.

Exibição

Por exemplo: O ecrã deixou de ligar e/ou deixou de mostrar informação.

Solução logística

- Teste de queda Carregue no botão de desbloqueio (ligar/desligar) para garantir que o aparelho não está em modo de espera ou desligado.
- Carregue o seu smartphone: bastam cerca de quinze minutos para lhe permitir reiniciá-lo.
- Reinício forçado: Se o ecrã continuar preto, realize um reinício forçado carregando simultaneamente nos botões de alimentação e de redução do volume durante 10 segundos.
- Detecção de ecrã defeituoso: Se o problema persistir, teste o ecrã ligando para o smartphone para verificar se este emite um som sem apresentar uma imagem.

Reatividade do ecrã

Por exemplo: Reações erráticas do ecrã tátil.

Solução logística

- Limpeza do ecrã: Limpe o seu ecrã com um pano macio e seco e certifique-se de que o ecrã está limpo e seco.
- Reinício: Reinicie o aparelho para ver se o problema persiste.
- Ativar o «Modo Luvas»: Para uma utilização ideal do ecrã tátil ao usar luvas, ou se as suas mãos estiverem sujas, pode ativar o «Modo Luvas» que irá aumentar a sensibilidade do ecrã.
- Proteção do ecrã: Algumas proteções de ecrã podem interferir com a sensibilidade do ecrã tátil. Se tiver de adicionar uma proteção de ecrã, recomendamos as proteções de ecrã X-GLASS comercializadas pela Crosscall.
- Atualização do software: Verifique se existem atualizações em Definições > Sistema > Atualização do sistema.

Ligar à rede de Wi-Fi

Por exemplo: O smartphone não se liga ao Wi-Fi ou perde frequentemente a ligação.

Solução logística

- Teste de queda Ative e depois desative o modo de Voo para reiniciar as ligações.
- Definições da rede: Aceda a Definições > Rede e Internet > Internet > Wi-Fi, selecione a rede Wi-Fi, elimine-a e depois faça uma pesquisa e selecione-a novamente. Volte a ligar o seu smartphone ao router inserindo novamente a palavra-passe.
- Atualização do software: Verifique se existem atualizações em Definições > Sistema > Atualização do sistema.

Bateria e Autonomia

Por exemplo: O smartphone descarrega rapidamente sem razão aparente.

Solução logística

- Teste de queda Identifique as aplicações que consomem muita energia através de Definições > Bateria > Utilização da bateria. Feche as aplicações de que já não precisa.

- Definições de poupança de energia: Ative o modo poupança de energia em Definições > Bateria > Poupança de bateria.
- Configuração das notificações: Desative as notificações inúteis que podem solicitar a bateria de forma excessiva. (Definições > Notificações).
- Atualização do software: Verifique se existem atualizações em Definições > Sistema > Atualização do sistema.

Bateria e Carregamento

Por exemplo: O smartphone não carrega.

Solução logística

- Verificação do cabo e do adaptador: Utilize outro cabo e outro carregador compatível com o seu smartphone para verificar se é um problema com o material de carregamento. Certifique-se de que o carregador está corretamente ligado ou que o smartphone está corretamente posicionado no acessório X-LINK™ que permite o carregamento do seu aparelho (X-CABLE, X-DOCK...).
- Reinicialização do aparelho: Por vezes, uma simples reinicialização pode resolver o problema de carregamento.
- Atualização do software: Verifique se existem atualizações em Definições > Sistema > Atualização do sistema.

Arranque

Por exemplo: O smartphone não liga.

Solução logística

- Carregar o smartphone: Recarregue o telemóvel durante, pelo menos, 15 minutos e depois tente ligá-lo carregando no botão ligar/desligar durante alguns segundos.
- Reinício forçado: Carregue prolongadamente nos botões de alimentação e de redução do volume durante 10 a 20 segundos.
- Verificação do carregador e do cabo: Utilize outro cabo ou carregador compatíveis com o seu smartphone para verificar se é um problema de carregamento.
- Atualização do software: Verifique se existem atualizações em Definições > Sistema > Atualização do sistema.

Desempenhos

Por exemplo: O smartphone está lento ou sofre bloqueios.

Solução logística

- Teste de queda Reinicie o aparelho para eliminar as caches temporárias.
- Gestor de armazenamento: Vá a Definições > Armazenamento. Ative o gestor de espaço de armazenamento.
- Atualização do software: Verifique se existem atualizações em Definições > Sistema > Atualização do sistema.

Por exemplo: O smartphone bloqueia.

Solução logística

- Feche as aplicações: Se o seu aparelho bloquear, experimente, numa primeira fase, fechar todas as aplicações abertas, clicando no quadrado em baixo à direita do seu sistema de navegação e depois em APAGAR TUDO. Num segundo tempo, experimente desligar ou reiniciar o seu aparelho como faz habitualmente.

- Reinício forçado: Carregue simultaneamente nos botões de alimentação e de redução do volume até que o aparelho reinicie.
- Verificação das aplicações recentes: Identifique e desinstale as aplicações instaladas recentemente que podem estar na origem do problema.
- Atualização do software: Verifique se existem atualizações em Definições > Sistema > Atualização do sistema.

Por exemplo: Mensagem de erro fatal.

Solução logística

- Reinício forçado: Carregue simultaneamente nos botões de alimentação e de redução do volume até que o aparelho reinicie.
- Atualização do software: Verifique se existem atualizações em Definições > Sistema > Atualização do sistema.

Conectividade GPS

Por exemplo: Sinal de GPS fraco ou GPS não funcional.

Solução logística

- Reinicialização do GPS: Desative e volte a ativar o GPS em Definições > Localização > Utilizar a localização.
- Modo Melhorar a precisão da localização: Passe para o modo Melhorar a precisão nos parâmetros de GPS para melhorar a aquisição do sinal. (Definições > Localização > Serviços de localização > Precisão da localização > Melhorar a precisão da localização)
- Atualização do software: Verifique se existem atualizações em Definições > Sistema > Atualização do sistema.

Exemplo: dificuldades durante a realização/recepção de chamadas.

Solução logística

- Verificação da rede: Verifique se o telemóvel está numa zona de cobertura de rede suficiente. Se precisar, desloque-se alguns metros para tentar obter rede da sua operadora.
- Verificação do cartão SIM: certifique-se de que não está desativado. Para isso, aceda a Definições > Rede e Internet > Perfil SIM & eSIM.
- Restrição de chamadas: Se a função de restrição de chamadas estiver ativa para o número de telefone que está a digitar ou para o número de telefone de quem liga, tem de a eliminar. Para isso, prima continuamente o ícone Telefone e depois carregue nos 3 pontos no topo à direita da interface > Definições > Números bloqueados.
- Modo de voo: Ative e desative o modo de voo para reiniciar as ligações.
- Atualização do software: Verifique se existem atualizações em Definições > Sistema > Atualização do sistema.

Som e Notificações

Por exemplo: Não consigo ouvir as chamadas recebidas ou as notificações são silenciosas.

Solução logística

- Teste de queda Certifique-se de que o volume das notificações, do toque e das chamadas está ajustado corretamente em Definições > Som e vibração.
- Modo «Não incomodar»: Verifique se o modo Não incomodar está ativado e, se necessário, desative-o em Definições > Som e vibração > Não incomodar.
- Atualização do software: Verifique se existem atualizações em Definições > Sistema > Atualização do sistema.

Por exemplo: Não há som durante as chamadas ou o interlocutor não o ouve.

Solução logística

- Teste dos auriculares e do altifalante: Utilize um altifalante ou auscultadores USB-C ou auriculares Bluetooth para identificar se o problema vem do micro interno.
- Atualização do software: Verifique se existem atualizações em Definições > Sistema > Atualização do sistema.

Ficheiros de Multimédia

Por exemplo: Impossível ouvir alguns ficheiros de som, foto, vídeo, etc.

Solução logística

- Verificação do formato: Verifique se o formato do ficheiro é suportado pelo smartphone.
- Verificação do armazenamento: Certifique-se de que os ficheiros não estão danificados transferindo-os para outro aparelho.

Sensor e Funcionalidades Materiais

Por exemplo: O leitor de impressão digital não funciona.

Solução logística

- Limpeza do sensor: Certifique-se de que o leitor de impressão digital está limpo e seco.
- Recalibração das impressões digitais: Elimine as impressões digitais guardadas e volte a configurá-las em Definições > Segurança e confidencialidade > Desbloqueio do dispositivo > Impressões digitais.
- Atualização do software: Verifique se existem atualizações em Definições > Sistema > Atualização do sistema.

Por exemplo: O sensor de proximidade não funciona (o ecrã continua aceso durante as chamadas).

Solução logística

- Limpeza da zona do sensor: Certifique-se de que o sensor situado no topo do ecrã está limpo ao limpá-lo com um pano macio e seco.
- Atualização do software: Verifique se existem atualizações em Definições > Sistema > Atualização do sistema.

Por exemplo: A NFC não funciona.

Solução logística

- Reinício da função NFC: Aceda a Definições > Dispositivos conectados > Preferências de ligação > NFC e desative e reative a funcionalidade.
- Teste com um outro dispositivo: Tente ligar outro dispositivo NFC para verificar se o problema é do smartphone ou do outro dispositivo.
- Atualização do software: Verifique se existem atualizações em Definições > Sistema > Atualização do sistema.

Por exemplo: A câmara fotográfica não funciona.

Solução logística

- Reinício da aplicação Câmara fotográfica: Feche e reinicie a aplicação X-CAM.
- Limpe a cache da aplicação: Carregue continuamente no ícone da aplicação X-CAM > Info sobre a aplicação > Espaço de armazenamento e cache > Eliminar cache.
- Atualização do software: Verifique se existem atualizações em Definições > Sistema >

Atualização do sistema.

Por exemplo: A solução X-SPACE de substituição do PC não funciona com fios.

Solução logística

- Verifique a ligação com fios: A ligação a um ecrã externo requer um adaptador compatível DisplayLink.
- Utilize a ligação sem fios: Se o seu ecrã tiver uma ligação Wi-Fi de tipo Miracast, ligue-se à mesma rede de Wi-Fi do seu dispositivo e inicie a aplicação X-SPACE.
- Atualização do software: Verifique se existem atualizações em Definições > Sistema > Atualização do sistema.

MEDIDAS DE SEGURANÇA

Informações gerais relativas à segurança

O incumprimento das seguintes instruções de segurança podem provocar um incêndio, um choque elétrico, ferimentos ou danos no telemóvel ou qualquer outro bem. Leia todas as instruções de segurança abaixo antes de utilizar o telemóvel.

- Desligue sempre o telemóvel quando a sua utilização é proibida, poderá provocar interferências ou representar um perigo.
- Evite qualquer exposição aos campos magnéticos.
- Desligue o telemóvel nos aviões e aeroportos quando solicitado.
- Desligue o seu telemóvel quando se encontrar perto de aparelhos eletrónicos de alta precisão. O telemóvel poderá alterar os desempenhos deste tipo de aparelhos.
- Não coloque o telemóvel nem os respetivos acessórios em recipientes que produzam um campo magnético potente.
- Não deixe dispositivos de armazenamento de dados magnéticos perto do telemóvel. A radiação emitida pelo telemóvel pode apagar as informações aí armazenadas.
- Mantenha o telemóvel ao abrigo da luz direta do sol. Não exponha o seu telemóvel a temperaturas elevadas e não o utilize na presença de gases inflamáveis (por exemplo, numa estação de serviço).
- Mantenha o seu telemóvel a uma distância mínima de 15 mm do seu corpo quando efetua chamadas.
- As peças pequenas podem apresentar um risco de asfixia.
- O seu telemóvel pode emitir um som estridente.

- Evite os choques ou danos no seu telemóvel.
- Determinadas peças do telemóvel são feitas de vidro. O vidro pode partir-se caso o telemóvel caia numa superfície dura ou sofra um impacto. Se o vidro partir, não toque nas peças em vidro do telemóvel e não tente remover o vidro partido do telemóvel. Não utilize o seu telemóvel enquanto o vidro não for substituído por um operador autorizado.
- Não tente desmontar o telemóvel nem os acessórios. A manutenção ou a reparação do telemóvel só devem ser confiadas a pessoal qualificado.
- A tomada elétrica deve estar situada perto do telemóvel e facilmente acessível.
- Respeite todas as leis e regulamentos relativos à utilização do telemóvel. Respeite a privacidade e os direitos dos outros quando utiliza o telemóvel.
- Siga as instruções deste manual sobre a utilização do cabo USB. Caso contrário, o seu telemóvel ou computador poderão ficar danificados.
- Limpe o seu telefone com um pano macio e seco. A menos que respeite as condições mencionadas abaixo nas «Informações relativas à estanqueidade», não use água, álcool, sabão ou produtos químicos.
- Certifique-se de que faz uma cópia de segurança dos seus dados importantes. Uma reparação ou outros fatores podem provocar uma perda de dados.
- Não desconecte o telemóvel durante a transferência de ficheiros ou formatação da memória. Isso pode provocar uma falha no programa ou danificar os dados.
- Mantenha o telemóvel e o carregador fora do alcance das crianças. Não deixe que crianças utilizem o telemóvel ou o carregador sem supervisão.
- Este aparelho não está previsto para pessoas (incluindo crianças) cujas capacidades físicas, sensoriais ou mentais ou cuja falta de experiência ou de conhecimentos as impediriam de garantir uma utilização segura dos aparelhos, se não forem vigiadas ou até previamente iniciadas pela pessoa responsável pela segurança destas.
- Mantenha os acessórios pequenos do telemóvel fora do alcance das crianças para evitar qualquer risco de asfixia.
- Não permita que crianças ou animais de estimação mordam ou coloquem o aparelho na boca.
- Não modifique nem recondicione o telemóvel.
- Não exponha o telemóvel a chamas, explosões ou outras fontes de perigo.
- Desligue o seu telemóvel quando se encontrar perto de materiais ou de líquidos explosivos.
- A temperatura de funcionamento ideal está compreendida entre 0 °C e 35 °C. A temperatura de armazenamento ideal está compreendida entre 20 °C e 50 °C.

- Interrompa a utilização do aparelho em caso de sobreaquecimento ou se alguma das peças apresentar fissuras ou estiver partida.
- Não pressione o aparelho contra os olhos, orelhas ou qualquer outra parte do corpo nem o coloque na boca.
- Não utilize o flash próximo dos olhos de pessoas ou de animais.
- Utilize apenas os acessórios originais deste telemóvel e não instale a sua bateria noutra telemóvel.

Informações relativas à estanqueidade

- Acaba de adquirir um telemóvel em conformidade com o índice de proteção IP68. Para garantir uma utilização e uma estanqueidade ótimas, certifique-se de que todas as tampas e proteções que cobrem as aberturas e a capas estão corretamente fechadas.
- Não abra as tampas nem o compartimento do cartão SIM do aparelho se este estiver na água ou num ambiente muito húmido.
- Certifique-se de que as tampas não estão danificadas quando as abre ou fecha. Certifique-se de que a junta não apresenta quaisquer resíduos, como areia ou poeira, para evitar danificar o aparelho.
- As tampas que cobrem as aberturas podem soltar-se em caso de queda ou impacto.
- Certifique-se de que todas as tampas estão corretamente alinhadas e bem fechadas.
- Se o aparelho tiver estado submerso em água ou se o microfone ou o altifalante estiver molhado, é possível que o som não esteja nítido durante uma chamada. É recomendado aguardar alguns minutos após a submersão do seu aparelho para que recupere a sua qualidade de áudio inicial. Certifique-se de que o microfone ou o altifalante está limpo e seco limpando-o com um pano seco.
- Se o aparelho estiver molhado com água salgada ou com cloro, passe-o por água da torneira e seque-o com um pano macio e limpo. Limpe cuidadosamente as tampas e conectores.
- Em determinadas condições, a resistência à água do aparelho pode implicar ligeiras vibrações. Estas vibrações, por exemplo quando o volume é ajustado para um nível alto, são completamente normais e não afetam o correto funcionamento do aparelho.
- Não retire a membrana à prova de água que cobre o microfone ou os altifalantes e não utilize uma ferramenta que possa danificá-la (pontaguda, cortante, etc.).
- Não exponha o aparelho a partículas metálicas: estas podem acumular-se no altifalante do seu telemóvel devido ao íman integrado no seu componente. As partículas metálicas podem ser limpas com um pano macio. Em alternativa, pode colocar o dispositivo num saco plástico transparente.

- As variações de temperatura podem aumentar ou diminuir a pressão, o que pode alterar a qualidade do som. Se necessário, abra as tampas para evacuar o ar.

Dispositivos médicos

- Desligue o telemóvel nos hospitais e noutras infraestruturas médicas que o solicitem.
- O seu telemóvel possui antenas de rádio que emitem campos eletromagnéticos. Estes campos eletromagnéticos podem interferir com os pacemakers ou outros dispositivos médicos.
- Caso use um pacemaker, mantenha uma distância de separação de, pelo menos, 20 cm entre este e o telemóvel.
- Mantenha o telemóvel no lado oposto ao implante.
- Caso considere que o seu telemóvel poderá estar a interferir com o seu pacemaker ou qualquer outro dispositivo médico, interrompa a sua utilização e consulte um médico para obter informações específicas sobre o seu dispositivo médico.
- Quando realizar atividades repetitivas, como uma introdução de texto ou jogos no seu telemóvel, poderá sentir um desconforto ocasional nas mãos, braços, pulsos, ombros, pescoço ou noutras partes do corpo. Se sentir qualquer desconforto, interrompa a utilização do telemóvel e consulte um médico.

Segurança rodoviária

- Respeite todas as normas e medidas de segurança relativas à utilização do aparelho quando conduz.
- Respeite todas as leis locais. Mantenha sempre as mãos livres para conduzir o veículo enquanto estiver ao volante. Quando conduz, a segurança rodoviária deve ser a sua primeira preocupação.
- Pare na berma e estacione antes de efetuar ou receber uma chamada, caso as condições de trânsito o exigirem.
- Os sinais de radiofrequência podem perturbar alguns sistemas eletrónicos presentes no seu veículo, como o rádio do carro ou o equipamento de segurança.
- Caso o seu veículo estiver equipado com um airbag, certifique-se de que não dificulta o seu acesso colocando um equipamento sem fios portátil ou fixo à sua frente. Caso contrário, corre o risco de impedir a abertura do airbag e provocar ferimentos graves. É proibido utilizar o telemóvel na mão enquanto conduz.
- Quando ouvir música, certifique-se de que mantém o volume a um nível razoável para que consiga perceber o que está a acontecer ao seu redor. Este ponto é particularmente importante quando está perto de uma estrada.

- O facto de utilizar o telemóvel em determinadas circunstâncias pode distraí-lo e pode causar uma situação de perigo. Respeite todas as regras que proíbem ou limitam a utilização do telemóvel ou dos auscultadores (abstendo-se, por exemplo, de enviar SMS enquanto conduz ou utilizar auscultadores quando anda de bicicleta).
- É proibido utilizar o telemóvel na mão enquanto conduz.

Alimentação e carregamento

- Não mande o seu telemóvel para o fogo
- Não provoque curto-circuito
- Não o exponha a temperaturas superiores a 60 °C / 140 °F.
- Recicle a bateria de acordo com as normas em vigor.
- Carregue o telemóvel com o cabo USB e o adaptador fornecido. A utilização de um adaptador ou de um cabo incompatível pode danificar definitivamente o seu telemóvel.
- O adaptador deve ser ligado perto do telemóvel e ser de fácil acesso.
- A utilização de cabos ou de carregadores danificados ou o carregamento na presença de humidade podem provocar um choque elétrico.
- O adaptador elétrico destina-se exclusivamente a uma utilização em espaços interiores.
- A tomada elétrica deve estar facilmente acessível. A tomada não deve ser bloqueada durante a utilização.
- Para desconectar totalmente o telemóvel da alimentação elétrica, desligue o seu carregador da tomada de parede.
- Os adaptadores podem ficar quentes durante uma utilização normal e um contacto prolongado pode causar lesões.
- Certifique-se sempre de que existe ventilação suficiente à volta dos adaptadores durante a sua utilização.
- A ventilação não deve ser obstruída cobrindo os orifícios de ventilação com objetos (jornais, toalhas, cortinas, etc.) para evitar sobreaquecimento e avarias. Mantenha um espaço livre de, pelo menos, 10 cm à volta do telemóvel.
- O telemóvel deve ser utilizado em zonas de clima temperado.
- Não insira nem retire uma porta USB com as mãos molhadas, visto que pode provocar um risco de choque elétrico.
- Como o telemóvel está equipado com uma bateria recarregável interna, não exponha o produto a um calor excessivo (sol, fogo, etc.).

- Evite a utilização do conector para efetuar diversas ações em simultâneo e certifique-se de que os terminais da bateria não tocam em nenhum elemento condutor, como metais ou líquidos.

Proteção auditiva



Este telemóvel respeita a regulamentação em vigor em termos de limitação do volume de saída máximo. Utilizar auriculares num volume elevado durante muito tempo pode provocar uma perda de audição!

- Interrompa a utilização do aparelho ou baixe o volume se sentir um zumbido nos ouvidos.
- Não ajuste o volume no máximo, os profissionais de saúde desaconselham a exposição prolongada a níveis sonoros elevados.
- Utilize os auriculares corretamente, uma vez que uma pressão sonora excessiva oriunda destes ou de auscultadores pode provocar perdas de audição.
- Para prevenir qualquer dano auditivo, evite ouvir música durante muito tempo num volume elevado.

Proteção do ambiente

- Certifique-se de que respeita a regulamentação local em matéria de eliminação de resíduos quando descarta a embalagem, a bateria ou o telemóvel usados. Elimine-os num ponto de recolha para que sejam corretamente reciclados. Não coloque os telemóveis nem as baterias usadas no lixo doméstico.
- Coloque as baterias de lítio usadas que não quer guardar nos pontos previstos para o efeito. Não coloque no lixo.
Não coloque telemóveis nem baterias usadas no lixo doméstico.



A bateria apresenta um risco de explosão caso a substitua por um modelo desadequado. Elimine as baterias usadas de acordo com as instruções.



Este símbolo no produto significa que se trata de um aparelho cujo tratamento enquanto resíduo está sujeito à regulamentação relativa aos resíduos de equipamentos elétricos e eletrónicos (REEE).

Limpeza e manutenção

- Desligue o telemóvel antes de qualquer limpeza ou manutenção. O carregador deve ser desligado da tomada. O telemóvel e o carregador devem ser desligados de forma a

evitar qualquer choque elétrico ou curto-circuito da bateria ou do carregador. Feche as tampas.

- Não limpe o telemóvel nem o carregador com substâncias químicas (álcool, benzeno), agentes químicos ou de limpeza abrasivos para não danificar as peças nem provocar uma avaria. O aparelho pode ser limpo com um pano macio antiestático e ligeiramente húmido ou com água da torneira seguindo as instruções que se encontram nas INFORMACOES RELATIVAS A ESTANQUIDADE.
- Não raspe e não altere o telemóvel, visto que as substâncias incluídas na tinta podem causar uma reação alérgica. Se tal reação ocorrer, interrompa imediatamente a utilização do telemóvel e consulte um médico.
- Elimine o pó da tomada elétrica e mantenha esta última seca para evitar qualquer risco de incêndio.
- Se o telemóvel ou um dos seus acessórios não funcionar corretamente, contacte o seu prestador de serviços local.
- Não desmonte o telemóvel ou os acessórios.

Chamadas de emergência

Em caso de emergência, se o telemóvel estiver ligado e se o utilizador se encontrar na área de cobertura da rede, o telemóvel pode ser utilizado para realizar uma chamada de emergência. Contudo, os números de emergência podem não estar acessíveis em todas as redes. Nunca confie apenas no telemóvel para efetuar chamadas de emergência.

Recomendações para a redução da exposição do utilizador às radiações

- Utilize o seu telemóvel em zonas de cobertura da sua rede, de forma a diminuir a quantidade de radiação recebida (nomeadamente nos parques de estacionamento subterrâneos ou em trajetos de comboio e de carro).
- Utilize o seu telefone com boas condições de receção (isto é, apresentação do número máximo de traços de rede).
- Utilize um kit mãos-livres.
- Durante uma chamada, afaste o telemóvel da barriga de grávidas e da parte inferior do abdómen de adolescentes.

- As crianças e adolescentes devem fazer uma utilização razoável dos telemóveis, evitando as comunicações noturnas e limitando a frequência e a duração das chamadas.

Controlo parental para proteção dos menores

Para proteger o seu filho pequeno ou adolescente dos conteúdos inapropriados online, pode ativar o Controlo Parental durante a primeira utilização ou mais tarde, se pretender. Esta ferramenta permite filtrar ou restringir o acesso a conteúdos proibidos aos menores, como violência ou pornografia.

Indique a idade da criança e o dispositivo só autorizará os conteúdos correspondentes baseando-se nas classificações dos editores das aplicações.

A ativação posterior desta ferramenta verifica as aplicações já instaladas e torna-as indisponíveis em função das definições de idade escolhidas.

Também pode escolher bloquear os navegadores.

Para mais informações: https://www.crosscall.com/fr_FR/controle-parental.html

Para ativar o controlo parental, deslize o seu dedo de cima para baixo no ecrã 2 vezes para abrir o menu rápido. Em seguida, carregue em «Controlo Parental Crosscall».

Também pode aceder-lhe entrando em Definições > Controlo Parental Crosscall > Ativado

INFORMAÇÕES ADICIONAIS

Conformidade

A CROSSCALL declara que este aparelho se encontra em conformidade com os requisitos essenciais e as outras disposições pertinentes da diretiva 2014/53/UE e 2014/30/UE. O texto integral da declaração de conformidade da EU está disponível no seguinte endereço: https://docs.crosscall.com/public/CERTIFICAT/STELLAR-M6_CERTIFICATE-OF-CONFORMITY_INTERNATIONAL.pdf

Restrições relativas à faixa dos 2,4 GHz: Noruega: este subparágrafo não se aplica à zona geográfica situada num raio de 20 km do centro de Ny-Ålesund. Restrições relativas à faixa dos 5 GHz: segundo o artigo 10, parágrafo 10, da diretiva 2014/53/UE, a embalagem indica que este equipamento hertziano está sujeito a determinadas restrições quando é comercializado na Bélgica (BE), Bulgária (BG), República Checa (CZ), Dinamarca (DK), Alemanha (DE), Estónia (EE), Irlanda (IE), Grécia (EL), Espanha (ES), França (FR), Croácia (HR), Itália (IT), Chipre (CY), Letónia (LV), Lituânia (LT), Luxemburgo (LU), Hungria (HU), Malta (MT), Países Baixos (NL), Áustria (AT), Polónia (PL), Portugal (PT), Roménia (RO), Eslovénia (SL), Eslováquia (SK), Finlândia (FI), Suécia (SE), Reino Unido (UK), Turquia (TR), Noruega (NO), Suíça (CH), Islândia (IS) e Liechtenstein (LI).

Faixas de frequências e potência

- Faixa de frequências utilizada pelo equipamento hertziano: determinadas faixas podem não estar disponíveis em todos os países ou em todas as regiões. Contacte a

operadora local para obter mais informações.

- Frequência máxima de sinal de radio emitida na faixa de frequências onde o equipamento hertziano funciona: a potência máxima para todas as faixas é inferior ao valor limite mais elevado indicado na norma harmonizada associada. Os limites nominais das faixas de frequências e da potência de transmissão (radiada e/ou por condução) aplicáveis a este equipamento hertziano são os seguintes:

| Faixas | Frequência | Potência máxima |
|----------------|-------------------|------------------------|
| GSM850 | 824 MHz-894 MHz | 33±2dBm |
| GSM900 | 880 MHz-960 MHz | 33±2dBm |
| DCS1800 | 1710 MHz-1880 MHz | 30±2 dBm |
| PCS1900 | 1850 MHz-1990 MHz | 30±2 dBm |
| WCDMA Band1 | 1920 MHz-2170 MHz | 23±2 dBm |
| WCDMA Band2 | 1850 MHz-1990 MHz | 23±2 dBm |
| WCDMA Band4 | 1710MHz-2170MHz | 23±2 dBm |
| WCDMA Band5 | 824 MHz-894 MHz | 23±2 dBm |
| WCDMA Band8 | 880 MHz-960 MHz | 23±2 dBm |
| LTE Band1 | 1920 MHz-2170 MHz | 23±2 dBm |
| LTE Band2 | 1850 MHz-1990 MHz | 23±2 dBm |
| LTE Band3 | 1710 MHz-1880 MHz | 23±2 dBm |
| LTE Band4 | 1710MHz-2170MHz | 23±2 dBm |
| LTE Band5 | 824 MHz-894 MHz | 23±2 dBm |
| LTE Band7 | 2500 MHz-2690 MHz | 23±2 dBm |
| LTE Band8 | 880 MHz-960 MHz | 23±2 dBm |
| LTE Band12 | 699MHz-746MHz | 23±2 dBm |
| LTE Band20 | 791 MHz-862 MHz | 23±2 dBm |
| LTE Band28 | 703 MHz-803 MHz | 23±2 dBm |
| LTE Band32 | 1452 MHz-1496 MHz | Only DL |
| LTE Band66 | 1710MHz-2200MHz | 23±2 dBm |
| LTE Band68 | 698MHz-783MHz | 23±2 dBm |
| LTE Band38 | 2570 MHz-2620 MHz | 23±2 dBm |
| LTE Band39 | 1880MHz-1920MHz | 23±2 dBm |
| LTE Band40 | 2300 MHz-2400 MHz | 23±2 dBm |
| LTE Band41 | 2496MHz-2690MHz | 23±2 dBm |
| LTE Band42 | 3400MHz-3600MHz | 23±2 dBm |
| LTE Band43 | 3600MHz-3800MHz | 23±2 dBm |
| LTE Band48 | 3550MHz-3700MHz | 23±2 dBm |
| NR FDD Band n1 | 1920 MHz-2170 MHz | 23±2 dBm |
| NR FDD Band n2 | 1850 MHz-1990 MHz | 23±2 dBm |
| NR FDD Band n3 | 1710 MHz-1880 MHz | 23±2 dBm |
| NR FDD Band n5 | 824 MHz-894 MHz | 23±2 dBm |
| NR FDD Band n7 | 2500 MHz-2690 MHz | 23±2 dBm |

| | | |
|-----------------|-------------------|------------|
| NR FDD Band n8 | 880 MHz-960 MHz | 23±2 dBm |
| NR FDD Band n20 | 791 MHz-862 MHz | 23±2 dBm |
| NR FDD Band n28 | 703 MHz-803 MHz | 23±2 dBm |
| NR FDD Band n75 | 1432MHz-1517MHz | Only DL |
| NR TDD Band n38 | 2570 MHz-2620 MHz | 23±2 dBm |
| NR TDD Band n40 | 2300 MHz-2400 MHz | 23±2 dBm |
| NR TDD Band n41 | 2496MHz-2690MHz | 25.5±2dBm |
| NR TDD Band n48 | 3550MHz-3700MHz | 23±2 dBm |
| NR TDD Band n77 | 3300MHz-4200MHz | 23±2 dBm |
| NR TDD Band n78 | 3300MHz-3800MHz | 25.5±2dBm |
| Bluetooth | 2402MHz-2480MHz | <10 dBm |
| Wi-Fi 2.4G | 2402MHz-2482MHz | <20 dBm |
| Wi-Fi 5G | 5170 MHz-5835 MHz | <20 dBm |
| Wi-Fi 6G | 5945MHz-7125MHz | <20 dBm |
| NFC | 13.56MHz | <42 dBuA/m |

Informações relativas aos acessórios e softwares

Recomendamos a utilização dos seguintes acessórios:



Crosscall ref:
1906180199077

X-BLOCKER



Crosscall ref:
1909140199976

USB-C / USB-C
1m

A versão do software do produto é N2074.XXX (em que X=0 a 9, A a Z, representando as atualizações na experiência do utilizador, patches de segurança Google, etc.). As atualizações de software são publicadas pelo fabricante para corrigir os erros ou melhorar as funções após o lançamento do produto. Todas as versões do software publicadas pelo fabricante foram verificadas e respeitam sempre as regras aplicáveis.

Todos os parâmetros de radiofrequência (por exemplo, a faixa de frequências e a potência de saída) não são acessíveis ao utilizador e não podem ser alteradas por este. As últimas informações sobre os acessórios e software encontram-se disponíveis na declaração de conformidade, disponível no site https://www.crosscall.com/fr_FR/userguides

Taxa de Absorção Específica (SAR)

Este aparelho respeita as diretivas relativas à exposição às radiofrequências quando utilizado na proximidade da cabeça ou a uma distância mínima de 5 mm do corpo. Segundo as diretivas da ICNIRP (Comissão Internacional de Proteção contra as Radiações não Ionizantes), o limite da SAR é, em média, de 2 W/kg para a cabeça e o tronco e de 4 W/kg para os membros num tecido celular de 10 g que absorva a maioria das frequên-

cias.

Valores máximos para este modelo:

SAR cabeça: 0,92 (W/kg) ==> valor limite autorizado: 2 (W/kg)

SAR corpo: 1,06 (W/kg) ==> valor limite autorizado: 2 (W/kg)

SAR membros: 1,93 (W/kg) ==> valor limite autorizado: 4 (W/kg)

Direitos de autor

Este equipamento destina-se a uma utilização privada. Copiar CD ou descarregar músicas, vídeos ou fotografias para revenda ou para qualquer outra finalidade comercial pode constituir uma infração da lei de direitos de autor. Poderá ser necessária uma autorização para copiar ou gravar a totalidade ou parte de um documento, livro e/ou apresentação sujeito(a) à lei de direitos de autor. Certifique-se de que conhece todas as leis relativas à gravação e utilização do referido conteúdo no seu país e jurisdição.

ANEXO

Informações importantes

Para lhe proporcionar a melhor experiência, o telemóvel conecta-se regularmente a servidores de Internet e mensagens. Isto gera automática e inevitavelmente trocas de dados que podem ser cobradas adicionalmente ao seu plano tarifário existente ou deduzidas do seu saldo pré-pago.

Para evitar quaisquer problemas de faturação relacionados com serviços que utilizam a Internet, recomendamos vivamente que opte por um plano adequado que inclua um acesso ilimitado à Internet e à caixa de mensagens. Evite também alterar os parâmetros predefinidos por defeito. Se pretender, pode ligar-se a uma rede Wi-Fi para melhorar o débito e a eficácia. Recomendamos que utilize uma rede Wi-Fi quando utilizar o serviço de streaming ou descarregar jogos, vídeos ou filmes.

Eliminação dos dados (configuração de fábrica)

Para repor os parâmetros por defeito, no Menu do seu telemóvel, clique em **Definições > Sistema > Opções de reinicialização > Eliminar todos os dados (repor a configuração padrão.)**

Antes de reiniciar o telemóvel, certifique-se de que guardou os seus dados importantes armazenados no aparelho.



Esta ação eliminará todos os dados na memória interna do seu telemóvel.

Neste menu, também pode reiniciar as suas preferências ou o Wi-Fi, os dados móveis e o Bluetooth®

Condições de garantia

Os seus X-VIBES e respetivos acessórios presentes na caixa possuem garantia contra qualquer defeito ou anomalia de funcionamento que possa surgir devido à sua conceção ou fabrico ou a um defeito do material, em condições normais de utilização, durante o período da garantia (consultável com as nossas condições gerais de Serviço de Apoio ao Cliente em www.crosscall.com > **Assistência > Garantia**), válida a contar da data da compra do Telefone, conforme consta na sua fatura original. A garantia comercial termina, de pleno direito, findo este prazo. O período de disponibilidade das peças sobresselentes indispensáveis à utilização dos produtos novos é de dez (10) anos a partir da data de fim de comercialização do produto.

Para mais detalhes sobre as condições de garantia, consulte www.crosscall.com > **Assistência > Garantia**.

Antes de contactar o nosso Serviço pós-venda, recomendamos que siga as instruções seguintes:

- Carregue totalmente a bateria;
- Atualize o software ou restaure as configurações padrão para formatar o telemóvel.

AVISO: TODOS os dados do utilizador do telemóvel (contactos, fotografias, mensagens, ficheiros e aplicações descarregadas) serão perdidos permanentemente. Aconselhamos vivamente que efetue uma cópia de segurança completa dos dados do seu telemóvel antes de o formatar.

Caso o seu telemóvel apresente uma avaria que impeça a sua utilização normal, deve enviá-lo para o nosso Serviço pós-venda. O seu telemóvel não será reparado nem substituído se as marcas colocadas ou os números de série (IMEI) tiverem sido retirados ou modificados ou se o recibo da sua compra estiver em falta ou for ilegível.

Se a falta de conformidade ou o defeito for confirmado, o seu telemóvel será substituído ou reparado, total ou parcialmente. Esta garantia abrange as despesas com peças e mão de obra.

Antes de enviar o seu telemóvel para o nosso Serviço pós-venda, recomendamos que:

- anote e guarde o seu IMEI num local seguro (*);
- retire o cartão SD e o cartão SIM;
- grave todos os seus dados pessoais. O nosso centro de reparação pode ter necessidade de formatar o seu telemóvel.

(*) O seu código de IMEI é o número de série que permite identificar o seu aparelho e acompanhar o serviço pós-venda. Existem várias formas de encontrar o seu código de IMEI:

- Digite *#06 # no teclado do seu telemóvel;
- Verifique a embalagem do seu telemóvel;
- Na parte traseira do seu telemóvel, e em função do modelo, o IMEI pode estar escrito numa etiqueta ou gravado no compartimento do cartão SIM do seu telemóvel.

Documentos e informações a anexar durante o envio do seu telemóvel para o nosso Serviço pós-venda:

- Uma cópia da fatura ou do recibo, indicando a data de compra, o tipo de produto e o nome do distribuidor;
- O número IMEI do telemóvel.
- Uma descrição da avaria do telemóvel.

Convidamo-lo a tomar conhecimento das condições gerais de serviço disponíveis no site da CROSSCALL no seguinte endereço: **www.crosscall.com**

STELLAR-M6, concebido em França e montado na China

Criado e importado por:

CROSSCALL - 245 Rue Paul Langevin 13290 Aix-en-Provence - FRANÇA.

INTERNATIONALE VERSIES BESCHIKBAAR

INHOUDSOPGAVE

DE VOORDELEN VAN DE STELLAR-M6

| | |
|------------------|-----|
| Krachtig | 303 |
| Verbonden..... | 303 |
| Ergonomisch..... | 304 |
| Duurzaam..... | 304 |

ALGEMENE PRESENTATIE VAN DE TELEFOON

| | |
|------------------------------------|-----|
| Presentatie van het apparaat | 305 |
| X-LINK™ | 306 |
| X-BLOCKER | 306 |

INGEBRUIKNAME VAN UW STELLAR-M6

| | |
|--|-----|
| De simkaart plaatsen..... | 307 |
| In- en uitschakelen van de telefoon | 308 |
| Tips en voorzorgsmaatregelen voor het opladen van uw batterij en informatie over specificaties betreffende oplaadcapaciteit en compatibele oplaadapparatuur..... | 308 |

AANRAAKSCHERM, NAVIGATIESYSTEEM EN KNOPPEN VAN DE STELLAR-M6

| | |
|----------------------------------|-----|
| Het aanraakscherm gebruiken..... | 310 |
| Systeemnavigatie..... | 312 |
| Knoppen van de telefoon | 313 |

GEBRUIK VAN UW TELEFOON

| | |
|---|-----|
| Bellen..... | 315 |
| Contacten | 316 |
| Berichten | 316 |
| Camera en QR-codelezer | 317 |
| Galerij..... | 317 |
| Overdragen van bestanden: telefoon naar pc of pc naar telefoon..... | 318 |
| Overdragen van bestanden: telefoon naar telefoon | 319 |
| Beheer van simkaarten en eSIM-functie | 320 |
| Mobiele gegevens..... | 321 |
| Browser | 321 |
| E-mail | 321 |
| Batterijbesparing | 322 |
| Telefoon resetten | 323 |
| Systeemupdates | 323 |

PERSONALISERING VAN DE TELEFOON

| | |
|--------------------------------------|-----|
| Startscherm..... | 323 |
| Sneltoetsen naar de applicaties..... | 324 |
| Geluid..... | 324 |
| Meldingen..... | 325 |
| Datum en tijd..... | 325 |
| Talen | 325 |

TIPS EN SNELTOETSEN

Gebruik uw STELLAR-M6 in de regen of onder water 325

Pas het gebruik van uw STELLAR-M6 aan uw behoeften aan 326

Functionaliteiten van het scherm 327

NFC 329

Batterij delen 329

Weergave tijdens opladen 329

Installatie van de veiligheidsriem* (leash)..... 329

Rekenmachine 330

DE CROSSCALL-APPLICATIES

X-SENSORS..... 330

X-STORY..... 331

X-CAMP 332

PROBLEEMOPLOSSING

VEILIGHEIDSMATREGELEN

Algemene informatie met betrekking tot de veiligheid 337

Informatie met betrekking tot de waterdichtheid 339

Medische hulpmiddelen 340

Veiligheid op de weg 340

Stroomvoorziening en opladen 341

Gehoorbescherming..... 342

Milieubescherming 342

Reiniging en onderhoud..... 343

Noodoproep 343

Aanbevelingen om blootstelling van de gebruiker aan straling te verminderen 343

Ouderlijk toezicht ter bescherming van minderjarigen 344

AANVULLENDE INFORMATIE

Conformiteit 344

Frequentiebanden en vermogen 345

Informatie met betrekking tot de accessoires en software 346

Specifieke Absorptie Ratio (SAR) 347

Auteursrechten 347

BIJLAGE

Belangrijke informatie 347

Wissen van gegevens (fabrieksinstellingen)..... 347

Garantievoorwaarden..... 348

Bedankt voor het kiezen van CROSSCALL en de aankoop van deze smartphone.

De gebruikershandleiding zal u helpen om vertrouwd te raken met uw nieuwe toestel.

DE VOORDELEN VAN DE STELLAR-M6

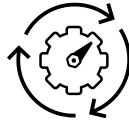

Krachtig

De STELLAR-M6 bevat technologieën zodat het toestel geschikt is voor toekomstige ontwikkelingen en de geleidelijke inzet van infrastructures. Het maakt een soepel gebruik van vele zakelijke toepassingen mogelijk (Qualcomm Octocore, 6 Go RAM, 128 Go flashgeheugen). Voor de gebruiker is dit een garantie om zorgeloos te kunnen werken zonder ooit in de problemen te komen, vooral tijdens face-to-face interactie.



5G Verbonden

De STELLAR-M6 is bijzonder geruststellend voor gebruikers onderweg die meerdere malen op een dag gesproken en geschreven informatie moeten delen. De technologie (Wifi 6/6E, tot 1,6 Gb per seconde downloaden) is volledig transparant voor de gebruiker en optimaliseert de verbindingen voortdurend, zowel op gebied van transmissie als ontvangst. De prestaties van de STELLAR-M6-netwerkconnectiviteit zijn vooral waarneembaar in gebieden met weinig dekking, in complexe infrastructures zoals grote magazijnen met technische wifi of privénetwerken.





Ergonomisch

De STELLAR-M6 heeft veel ontwerpdetails die bedoeld zijn voor comfortabel gebruik onderweg of op de werkvloer, zelfs met natte vingers of handschoenen. Dankzij het geoptimaliseerde formaat (6,1"(19,5:9)) is een natuurlijk gebruik met één hand mogelijk (anti-slipgreep, 80% van het schermoppervlak toegankelijk met de duim). Zo houdt u de tweede hand altijd vrij om iets te dragen, een formulier te ondertekenen of een tutorial te bekijken tijdens het werk. Een van de voorzieningen ten behoeve van het operationele gemak is de led-melding in een aanpasbare kleur. U hoeft een boeiende activiteit niet te onderbreken en loopt tegelijkertijd geen enkele informatie mis.



Duurzaam*

De STELLAR-M6 is ontworpen met vloeiende lijnen om de gebruiker een elegante smartphone te bieden die bovendien zeer betrouwbaar is bij intensief gebruik (35 uur bij communicatie, 400 uur in slaapstand), met name bij contact met het grote publiek. De robuustheid is een groot voordeel (bestand tegen vallen van 1,5 m hoogte, MIL-STD-810H-norm, IP68): het toestel heeft geen extra hoes nodig onder standaardomstandigheden, wat het totale gewicht en het budget met betrekking tot het gebruik beperkt.

*Tijdens de garantieperiode verzekert Crosscall de vervanging van de defecte batterij als aan de volgende 2 cumulatieve voorwaarden is voldaan: de batterijcapaciteit is minder dan of gelijk aan 70% en het aantal volledige laadcycli is minder dan of gelijk aan 850.

ALGEMENE PRESENTATIE VAN DE TELEFOON

Presentatie van het apparaat

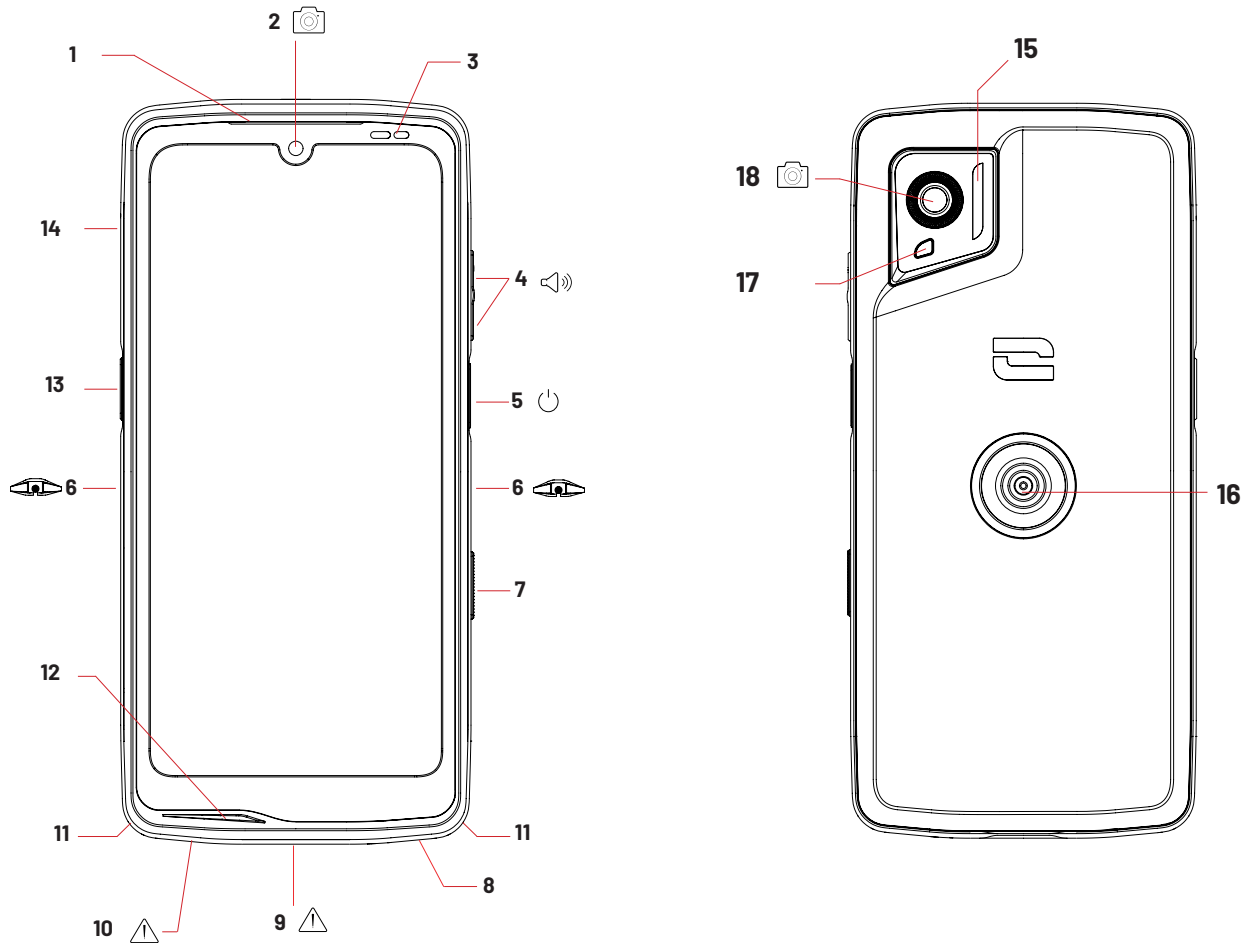

- | | |
|---|--|
| 1. Luidspreker | 10. Lekkagecontrolegaatje (steek er niets in!) |
| 2. 8MP camera voorkant | 11. Opening voor veiligheidsriem |
| 3. Lichtsterktesensor en nabijheidssensor | 12. Microfoon |
| 4. Volumeknop +/- | 13. Programmeerbare knop nr. 1 |
| 5. Aan-/uit-knop en vingerafdruklezer | 14. Lade voor het plaatsen van simkaarten |
| 6. Inkepingen voor X-BLOCKER | 15. Flits/Zaklamp |
| 7. Programmeerbare knop nr. 2 | 16. X-LINK™* (bevestigen/ opladen/ overbrengen van gegevens) |
| 8. Luidspreker | 17. Led-meldingslampje |
| 9. USB-C-poort (sluit de afsluitdop goed af!) | 18. Camera achterkant 50 MP |

*Technologie SPS Inc.



X-LINK™*

INTELLIGENT MAGNETISCH BEVESTIGINGSSYSTEEM

Dankzij de magnetische connector aan de achterkant van uw telefoon kunt u die in één beweging bevestigen en aansluiten op de exclusieve accessoires van X-LINK™*. Afhankelijk van de gebruikte accessoires kunt u met de X-LINK™* uw telefoon opladen en/of gegevens overdragen.

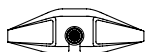

X-BLOCKER

HET KRACHTIGE MECHANISCHE BEVESTIGINGSSYSTEEM

In situaties die maximale ondersteuning vergen, garandeert dit accessoire dat exclusief meegeleverd wordt met uw mobiele telefoon, de bevestiging van uw telefoon op compatible accessoires (losrukkraft 20 kg). Het accessoire is eenvoudig te bevestigen op de inkepingen aan de zijkant van uw mobiele telefoon. De silicone laag vermindert de trillingen veroorzaakt door schokken.

Voordat u een activiteit begint, moet u controleren of uw X-BLOCKER volledig in de twee inkepingen van de telefoon zit.

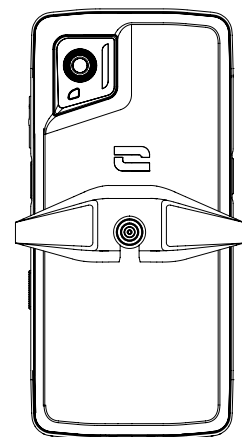
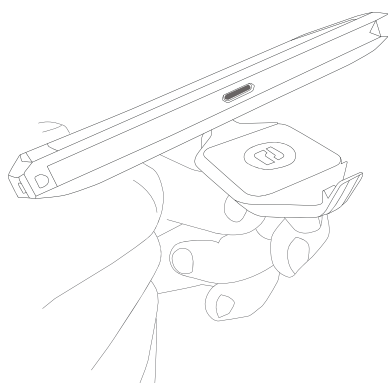
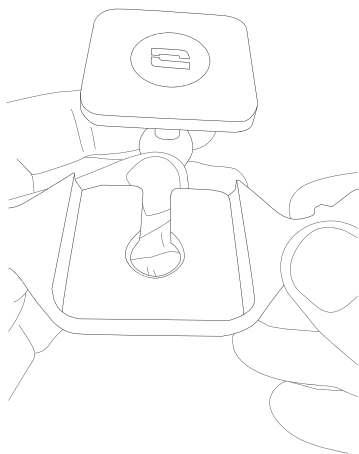

Ontdek het complete assortiment aan accessoires die compatibel zijn met de X-LINK™* en de X-BLOCKER op www.crosscall.com

INGEBRUIKNAME VAN UW STELLAR-M6

De simkaart plaatsen

1. Zorg ervoor dat uw toestel uitgeschakeld is. Als dit niet het geval is, zet het toestel dan uit door op de Aan/Uit-toets te drukken.
2. Trek de simkaart-lade uit met behulp van tool die meegeleverd wordt in de vouw van deze gebruiksaanwijzing en steek de tool in de daarvoor bestemde opening.

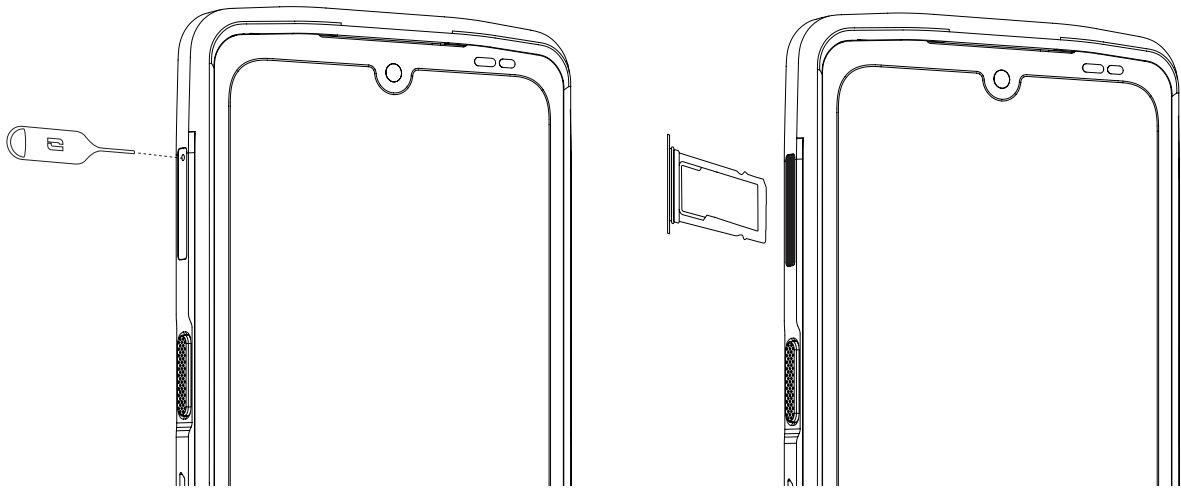

3. Trek de lade compleet uit.
4. U heeft de mogelijkheid 2 nano-simkaarten te installeren in uw smartphone.

Om optimale compatibiliteit met operatorservices te garanderen, plaatst u uw eerste simkaart in het eerste compartiment waar "SIM 1" op staat.

Let op: Zorg ervoor dat u de metalen kant van de simkaart naar u toe plaatst en plaats de "gesneden" hoek van uw kaart linksboven in het compartiment.

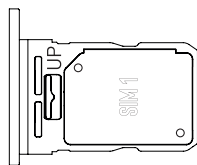

Plaats desgewenst een tweede simkaart in het tweede compartiment aan de achterkant van de ladewaar "SIM 2" op staat.

Let op: Zorg ervoor dat u de metalen kant van de simkaart naar u toe plaatst en plaats de "gesneden" hoek van uw kaart linksboven in het compartiment.

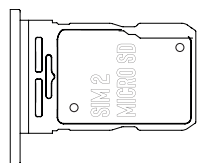

5. Duw de lade terug in de telefoon
 - a. Controleer dat de kaarten correct uitgelijnd zijn.
 - b. Zorg ervoor dat de lade correct uitgelijnd is met de sleuf van de telefoon voordat u deze erin schuift.
 - c. Schuif de lade terug in de telefoon en druk deze aan.

Let op: Om de waterdichtheid van de telefoon te garanderen dient de lade volledig ingeschoven en vergrendeld te zijn.

In- en uitschakelen van de telefoon

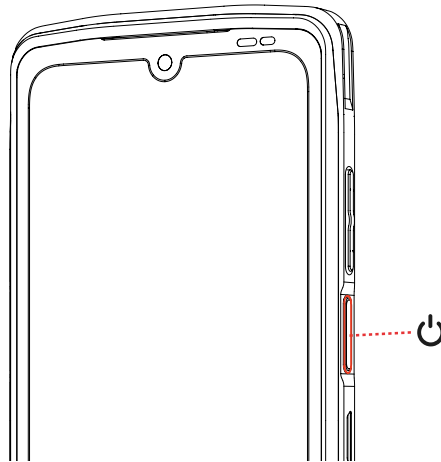



Druk lang op de **Aan/Uit-knop** van de telefoon en wacht enkele seconden totdat het scherm aangaat.

Wanneer u uw telefoon voor het eerst gebruikt of na het resetten van gegevens, volgt u de instructies die op het scherm verschijnen om uw toestel te configureren.

Als de telefoon eenmaal aanstaat, kunt u met deze toets ook:

- Uw aanraakscherm door kort te drukken vergrendelen/ontgrendelen
- Stemondersteuning inschakelen door lang in te drukken

Om uw telefoon uit te zetten, opnieuw op te starten of toegang te krijgen tot noodoproepen, moet u standaard tegelijkertijd de Aan-/Uit-knop en de Volume + knop ingedrukt houden.

Als u alleen de Aan/Uit-knop ingedrukt wilt houden om uw telefoon uit te zetten, gaat u naar Instellingen  > Systeem  > Gebaren  > De Aan/Uit-knop lang indrukken.

Tips en voorzorgsmaatregelen voor het opladen van uw batterij en informatie over specificaties betreffende oplaadcapaciteit en compatibele oplaadapparatuur

1. Sluit de kabel en de netadapter aan via de USB-C-poort. Open vervolgens het afsluitdopje van uw telefoon en sluit het andere uiteinde van de kabel aan op de USB-C-poort van uw telefoon.
2. Sluit de netadapter (niet meegeleverd) aan op een stopcontact.
3. Zodra de batterij volledig opgeladen is, kunt u de telefoon loskoppelen van de oplader. Koppel eerst de oplader los van het apparaat en haal deze vervolgens uit het stopcontact.

Om te voorkomen dat de batterij van uw smartphone voortijdig slijt, raden we aan de smartphone altijd volgens de regels op te laden. Het beste is uw batterij op te laden als deze op 20% staat en niet verder op te laden dan 80% in plaats van een volledige oplaadcyclus (van 0 tot 100%).

Het is mogelijk het opladen automatisch te stoppen als de batterij 80% opgeladen is dankzij de optie "Opladen tot 80%" beschikbaar in het menu "Instellingen > Batterij > Optimalisatie van de levensduur van de batterij".



Het door de lader geleverde vermogen moet minimaal 5 Watt bedragen die de radioapparatuur nodig heeft en maximaal 10 Watt om de maximale laadsnelheid te bereiken.

Dit apparaat kan snel opladen met elektrische voeding via de USB-poort.



Laad de telefoon nooit op met behulp van zowel de magnetische verbinding X-LINK™* als de USB-aansluiting, dat kan de onderdelen van uw telefoon beschadigen.



De batterij is volledig geïntegreerd in de telefoon en kan niet verwijderd worden. Verwijder de batterij niet zelf.

- Gebruik uitsluitend goedgekeurde opladers en kabels die compatibel zijn met uw telefoon. Het gebruik van niet goedgekeurde opladers of kabels kan leiden tot het ontploffen van de batterij of beschadiging van de telefoon.
- Vermijd het gebruik van uw telefoon tijdens het opladen. Bedek uw telefoon of de adapter voor het stopcontact niet.
- Een verkeerde aansluiting van de oplader kan uw telefoon ernstig beschadigen. Schade die wordt veroorzaakt door verkeerd gebruik valt niet onder de garantie.
- Haal de oplader uit het stopcontact wanneer de telefoon niet opgeladen wordt.
- Het kan zijn dat de telefoon niet meteen aangaat als u een lege batterij oplaadt. Na een bepaalde oplaadtijd zal de telefoon weer normaal opstarten.
- Als de wisselstroom (AC) zwakker is, kan de oplaadtijd langer zijn.
- Als u niet de gebruikelijke oplader gebruikt maar bijvoorbeeld een computer, kan het opladen langer duren.
- De oplaadtijd is afhankelijk van de omgevingstemperatuur en het resterende batterijniveau.
- De telefoon kan veilig opgeladen worden bij een temperatuur tussen 0 °C en 40 °C. Het opladen bij temperaturen lager dan 0 °C of hoger dan 40 °C kan schadelijk zijn voor de werking van de batterij en de levensduur verminderen. Lang opladen bij extreme temperaturen kan de batterij beschadigen.

- Tijdens het opladen kunnen de telefoon en de oplader warm worden. Dit is volkomen normaal en zou de levensduur of de werking van de telefoon niet moeten beïnvloeden. Als de batterij warmer dan gebruikelijk wordt, stop dan met opladen. Leg uw telefoon op een koele plek en laat het toestel afkoelen. Vermijd langdurig contact met uw telefoon wanneer deze warm wordt.

i De functies van het toestel kunnen variëren per locatie, taal, provider en het model. Dit apparaat is compatibel met de OTG-functie. Gebruik hiervoor een standaard OTG-kabel.

AANRAAKSCHERM, NAVIGATIESYSTEEM EN KNOPPEN VAN DE STELLAR-M6

Leer de werking van uw telefoon en de applicaties met enkele eenvoudige bewegingen.

Het aanraakscherm gebruiken

Aantikken

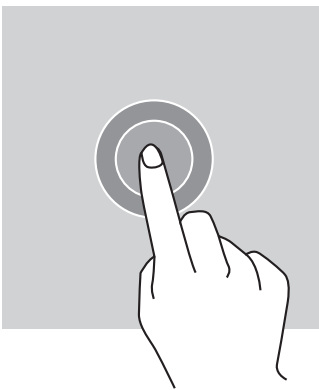

Om een applicatie te openen, om een onderdeel in het menu te selecteren, om op een knop van het aanraakscherm te drukken of een letter te typen met behulp van het toetsenbord, tikt u het onderdeel met uw vinger aan.

Lang aantikken

Plaats uw vinger op een element of op het scherm en houd uw vinger 2 seconden op dit element of scherm om toegang te krijgen tot de beschikbare opties.

Vegen

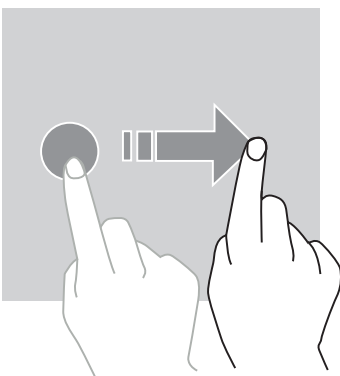

Veeg naar links of rechts op het startscherm of het scherm van de applicaties om de andere pagina's weer te geven.

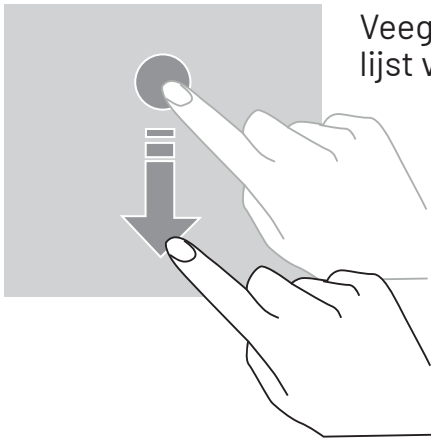

Veeg naar boven en naar beneden om door een webpagina of lijst van elementen te scrollen.

Verplaatsen

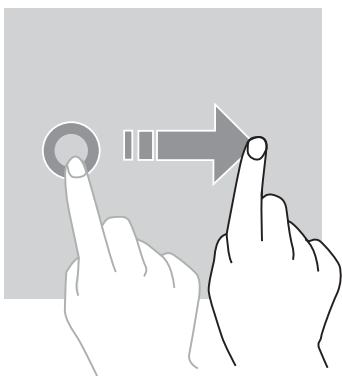

Plaats uw vinger op het te verplaatsen element, houd uw vinger erop en laat het element naar de gewenste plek glijden.

Handelingen met twee vingers

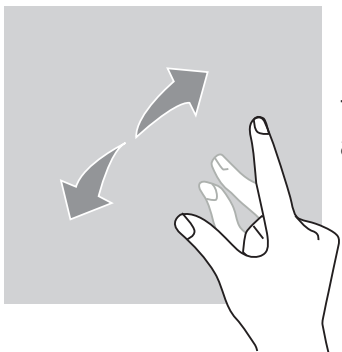

Knijp eerst twee vingers samen en spreid ze vervolgens om in te zoomen op een deel van een webpagina, een kaart of een afbeelding.

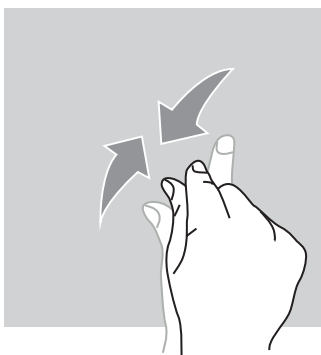

Knijp de vingers weer samen om uit te zoomen.

Systeemnavigatie

Uw smartphone biedt u twee systeemnavigatiemodi:

- Navigatie met drie knoppen
- Navigatie met gebaren

Standaard is navigatie met drie knoppen ingesteld. Om navigatie met gebaren in te stellen, gaat u naar:

Instellingen  > Systeem  > Gebaren  > Systeemnavigatie > Navigatie met gebaren

Startscherm/Spraakassistent

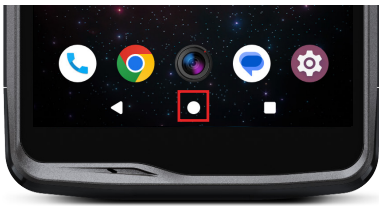

Druk vanaf een willekeurige pagina op uw smartphone op de cirkel in het midden van uw scherm om terug te keren naar het startscherm

Een lange druk op deze toets activeert de Google-spraakassistent.

Terug

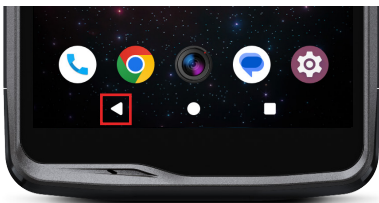

Druk vanaf een willekeurige pagina op uw smartphone op de driehoek links onderaan op uw scherm om terug te keren naar de vorige pagina.

Open applicaties

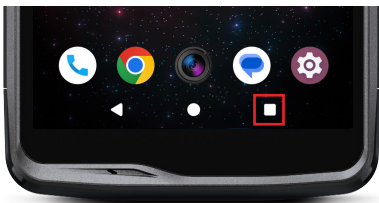

Druk vanaf een willekeurige pagina op uw smartphone op het vierkantje rechts onderaan op uw scherm. Zo gaat u naar de locatie waar alle geopende applicaties zijn opgeslagen.

Applicatiemenu van de telefoon

Alle applicaties geïnstalleerd op uw telefoon zijn beschikbaar in het menu van uw apparaat. Om toegang te krijgen tot de applicaties vanaf het startscherm:

1. Veeg van beneden naar boven over uw scherm.
2. Blader door de beschikbare applicaties door met uw vinger van beneden naar boven over uw scherm te vegen en klik op de applicatie die u wilt openen.
3. Veeg met uw vinger naar beneden over uw scherm en druk op de knop Start (ronde knop midden onderaan op het scherm) om het menu van uw telefoon te sluiten.

Meldingencentrum

Vanaf elk scherm op uw telefoon heeft u toegang tot uw ontvangen meldingen.

1. Om het venster met meldingen te openen, veegt u van boven naar beneden over uw scherm.. De lijst met uw meldingen wordt weergegeven.
2. Blader door deze lijst om al uw meldingen te raadplegen en klik op de ontvangen meldingen om de details te bekijken. Als de melding eenmaal gelezen is, zal deze automatisch verdwijnen.
3. U kunt meldingen ook verwijderen zonder ze te raadplegen. Hiervoor veegt u de kennisgeving naar links of rechts. Om alle meldingen tegelijkertijd te verwijderen, klikt u op **Alles verwijderen**
4. Veeg met uw vinger van beneden naar boven over het scherm of druk op de knop Start (ronde knop midden onderaan op het scherm) om de meldingen te sluiten.

Venster voor snelle instellingen

Vanaf elk scherm op uw tablet heeft u toegang tot het venster Snelle instellingen waarmee u de belangrijkste instellingen op uw tablet eenvoudig kunt zien en wijzigen.

1. Om het venster Snelle instellingen te openen, veegt u van boven naar beneden over uw scherm. Dit geeft u toegang tot de eerste beschikbare instellingen op het venster Snelle instellingen op uw telefoon.
2. Veeg nogmaals van boven naar beneden over uw scherm om alle beschikbare instellingen op dit venster Snelle instellingen te raadplegen.
3. Tik op een instelling om deze in/uit te schakelen. De gearceerde instellingen zijn uitgeschakeld. Indien u meer opties wilt zien betreffende een instelling, dient u lang op de instelling te drukken.
4. Veeg met uw vinger van beneden naar boven over het scherm en druk op de knop Start (ronde knop midden onderaan op het scherm) om het venster Snelle instellingen te sluiten.

U heeft de mogelijkheid instellingen toe te voegen, te verwijderen of te verplaatsen door op het potloodje te klikken linksonder in het venster Snelle instellingen. 

- Om een instelling te verplaatsen, houdt u deze lang ingedrukt en sleept u de instelling naar de gewenste locatie.
- Om een instelling toe te voegen, sleept u deze omhoog vanuit het gebied "Sleep de blokken om ze toe te voegen".
- Om een instelling te verwijderen, sleept u deze omlaag naar het gebied "Sleep de blokken naar hier om ze te verwijderen".

Knoppen van de telefoon

Aan/uit-knop en schermvergrendeling/-ontgrendeling

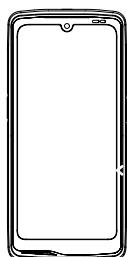



Met deze knop kunt u voornamelijk:

- inschakelen van de Google-spraakassistent
- het vergrendelen/ontgrendelen van uw telefoon door kort in te drukken
- het inschakelen/ uitschakelen / opnieuw aanzetten van uw telefoon als u de activering van deze functies instelt door lang in te drukken

- Druk op de knop **Aan/Uit** om het scherm handmatig te vergrendelen.
- Druk op de knop **Aan/Uit** om het scherm weer aan te zetten en veeg met uw vinger naar boven over het scherm om het te ontgrendelen

Uw scherm vergrendelt namelijk vanzelf en schakelt over naar slaapstand na een bepaalde periode zonder activiteit, om het energieverbruik te verminderen en onbedoelde acties te voorkomen.

Om de automatische slaapstand-tijd te configureren, gaat u naar:

Instellingen  > **Weergave**  > **Slaapstand-tijd voor het scherm** en selecteer de gewenste duur.

Programmeerbare knoppen

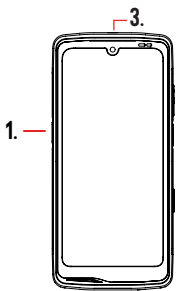



Uw STELLAR-M6 heeft drie programmeerbare knoppen (nr. 1, nr. 2 en SOS) die op twee verschillende manieren kunnen worden gebruikt:

- ofwel door LANG in te drukken
- ofwel door 3 keer KORT achterelkaar snel in te drukken.

Met deze configuratie kan u twee functies per knop instellen, dus 6 in totaal. Deze knoppen zijn standaard ingesteld, maar u kunt ze naar wens aanpassen.

Hiervoor:

- naar het menu **Instellingen**  > **Knoppen**  > en kies de actie van de knop die u wilt configureren (drie keer drukken of één keer lang drukken).
- Voor elke actie kunt u:
 - Een specifiek telefoonnummer bellen
 - Een applicatie vanaf uw telefoon starten (Camera, zaklamp ...)
 - Een modus activeren / deactiveren (handschoenenmodus, modus "Niet storen")

Volumeknop +/-

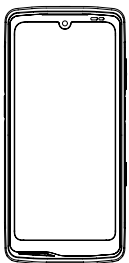

Met deze knop, bestaande uit een + toets en een - toets, kunt u het volume van uw oproepen en meldingen configureren door eenvoudig te schakelen tussen 3 modi:

- Beltoon
- Trilmodus
- Stille modus



Hiermee kunt u ook het volume eenvoudig aanpassen:

- van de oproepen
- van beltonen / meldingen
- van multimedia-inhoud
- van de alarmen



GEBRUIK VAN UW TELEFOON

Bellen



Een nummer kiezen

1. Druk op  vanuit het startscherm of het menu van uw telefoon.
2. Druk op  om het toetsenbord te openen en een telefoonnummer in te voeren.
3. Druk op  om te bellen.

Vanuit de belgeschiedenis of de lijst met contacten



1. Druk op  vanuit het startscherm of het menu van uw telefoon.
2. Druk op  om toegang te krijgen tot uw belgeschiedenis en klik op het nummer dat u wilt bellen.
3. Druk op  om toegang te krijgen tot uw lijst met contacten en klik op het contact dat u wilt bellen.

Internationaal bellen

1. Druk op  vanuit het startscherm of het menu van uw telefoon.
2. Druk op  om het toetsenbord te openen.
3. Druk op 0 en houd uw vinger erop totdat het teken + verschijnt.
4. Voer de landcode in, het netnummer en het telefoonnummer.
5. Druk op  om het ingetoetste nummer te bellen.

4G-gesprekken (VoLTE) / Wifi-gesprekken (VoWi-Fi)

Om uw oproepen via 4G en Wifi te configureren:



1. Ga naar: **Instellingen**  > **Netwerk en internet**  > **Sim- en eSIM-profielen** 
2. Klik op de simkaart die u wilt instellen.
3. U kunt de functie **4G-oproepen Wifi-oproepen activeren/deactiveren**.

Oproepen ontvangen





Wanneer een oproep binnenkomt, veegt u naar boven over het scherm om op te nemen. Wanneer een oproep binnenkomt, veegt u naar beneden over het scherm om de oproep te weigeren.

Contacten





Handmatig een contact aanmaken

1. Druk op de applicatie Contacten  vanuit het menu van uw telefoon.
2. Druk op  om een nieuw contact aan te maken.
3. Voer de gegevens van het contact in.
4. Klik op Opslaan om het nieuwe contact op te slaan

Aanmaken/wijzigen van een contact met het toetsenbord

1. Druk op  om het toetsenbord van uw telefoon te openen .
2. Voer het nummer in en klik op:
 - a.  **Contact aanmaken**, om dit nummer als een nieuw contact op te slaan.
 - b.  **Contact toevoegen**, om dit nummer toe te voegen aan een reeds bestaand contact.

Aanmaken/wijzigen van een contact via een ontvangen oproep

1. Druk op  om uw belgeschiedenis te bekijken .
2. Klik op het nummer dat u wilt opslaan en klik op:
 - a.  **Contact aanmaken**, om dit nummer als een nieuw contact op te slaan.
 - b.  **Contact toevoegen**, om dit nummer toe te voegen aan een reeds bestaand contact.

Berichten

Een bericht verzenden

1. Druk op de applicatie Berichten  vanaf het startscherm of het menu van uw telefoon.
2. Klik op  **Démarrer une discussion**
3. Selecteer het contact /de contacten aan wie u het bericht wilt sturen.
4. Schrijf het bericht met behulp van het toetsenbord op het aanraakscherm.
5. Verstuur het bericht door te klikken op .

Berichten weergeven

1. Druk op de applicatie **Berichten**  vanaf het startscherm of het menu van uw telefoon.
2. Selecteer een contact in de berichtenlijst.
3. Geef uw gesprek weer.

Camera en QR-codelezer

Foto's maken/video's opnemen

Met de camera van uw STELLAR-M6 kunt u foto's maken of video's opnemen. Hiervoor:

1. Opent u de applicatie **X-CAM**  vanaf het startscherm of het menu van uw telefoon.
2. Klik op de banner onderaan de applicatie om over te schakelen van fotomodus **PHOTO** naar videomodus **VIDÉO**.
3. Kader het onderwerp op het scherm en klik op de toets in het midden om de foto te maken of de video-opname te starten .
4. Uw foto/video wordt automatisch opgeslagen in de applicatie **Foto's** .

QR-codelezer

Uw camera fungeert ook als QR-codelezer. Hiermee kunt u de belangrijkste types QR-codes herkennen en scannen (websites, visitekaartjes, Wifi hotspots, menu in een restaurant,...).

1. Druk op de applicatie **X-CAM**  vanaf het startscherm of het menu van uw telefoon.
2. Kader de te scannen QR-code in het midden van uw camera.
3. Klik op de melding die onderaan uw scherm verschijnt om de actie met betrekking tot de QR-code uit te voeren.

Galerij

Beelden/video's bekijken



1. Druk op de applicatie **Foto's**  vanaf het startscherm of het menu van uw telefoon.
2. Kies een foto of een video om te bekijken en toegang te krijgen tot andere opties.

Beelden/video's verwijderen

1. In de applicatie **Foto's** , drukt u lang op de foto of video die u wilt verwijderen. U kunt nu met één klik de andere foto's en/of video's selecteren die u wilt verwijderen.

2. Na het maken van de selectie klikt u op  en bevestigt u het verwijderen door op OK te klikken.

Beelden/video's delen

1. In de applicatie Foto's , drukt u lang op de foto of video die u wilt delen. U kunt nu met één klik de andere foto's en/of video's selecteren die u wilt delen.
2. Na het maken van de keuze klikt u op  en selecteert u hoe u wilt delen.

Overdragen van bestanden: telefoon naar pc of pc naar telefoon

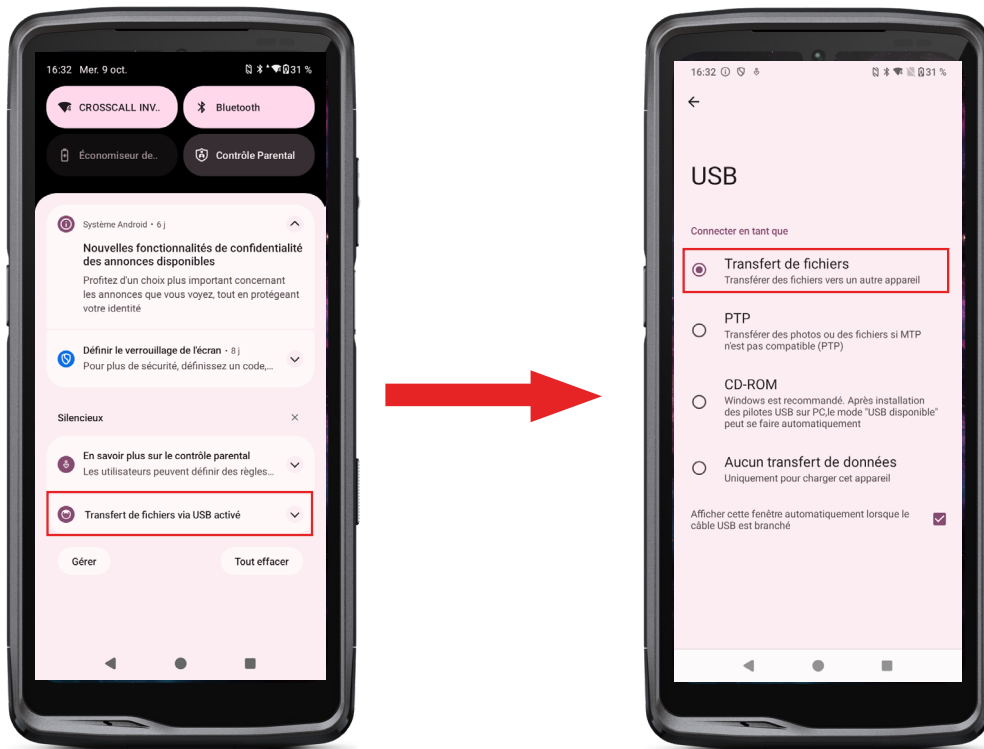

1. Wanneer u uw telefoon op een computer aansluit met onze USB-C-kabel of de X-LINK™*, verschijnt er automatisch een melding in het meldingencentrum.
2. Klik op deze melding en selecteer **Overdracht van bestanden** om vervolgens via uw computer toegang te krijgen tot de bestanden op uw telefoon.

Uw toestel verschijnt op uw pc. Om toegang te krijgen tot de bestanden:

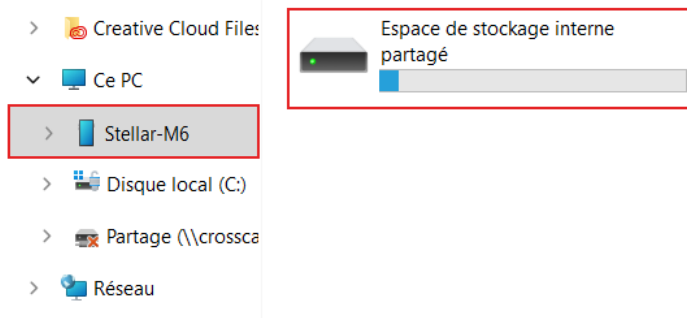

1. Opent u de bestandenverkenner en klikt u op uw telefoon STELLAR-M6.
2. Klik op **Gedeelde interne opslagruimte**.
3. U heeft nu toegang tot de bestanden op uw telefoon. U kunt deze bestanden op uw pc kopiëren of de bestanden van uw pc op uw telefoon kopiëren.

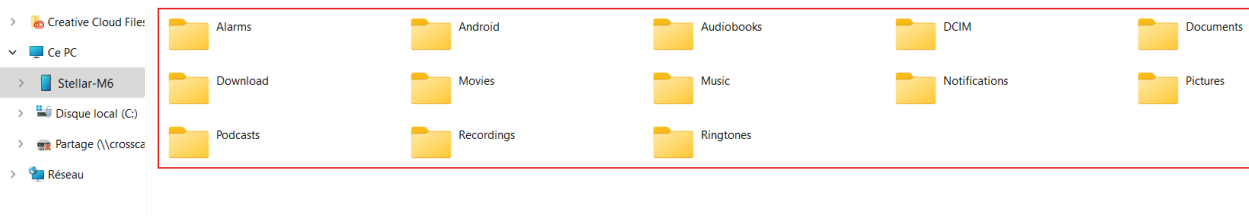

Koppel de USB-C-kabel of de X-LINK™* van het apparaat niet los tijdens de overdracht van de bestanden. Dit kan leiden tot verlies van de gegevens en/of beschadiging van het apparaat.

Specifieke instructies voor Mac-computers van Apple

De applicaties "Android File Transfer" moet op uw Mac geïnstalleerd zijn om bestanden van Android-smartphones over te kunnen dragen.

Overdragen van bestanden: telefoon naar telefoon

Bij het opstarten van uw nieuwe telefoon en de eerste configuratiestappen wordt de stap voor gegevensoverdracht automatisch aangeboden.

1. Schakel uw nieuwe apparaat in, selecteer de gewenste taal en klik op **Beginnen** om de stappen voor het instellen van uw nieuwe telefoon te starten.
2. Tijdens deze stappen moet uw nieuwe telefoon verbonden zijn met een mobiel netwerk of wifi. Het is absoluut noodzakelijk dat uw oude en nieuwe telefoon verbonden zijn met internet
3. Wanneer het venster "Uw apps en gegevens kopiëren" verschijnt, klikt u op **Volgende**. Optie 1 voor de overdracht van gegevens via een oud toestel verschijnt. Klik op **volgende** en volg de stappen die beschreven worden in "Optie 1: Uw oude toestel gebruiken".

Indien u geen kabel heeft of u uw gegevens wil overdragen via de app van Google, selecteert u "U heeft geen kabel?", vervolgens "kopiëren zonder kabel". U kunt nu de instructies volgen, beschreven in "Optie 2: Gebruik de app van Google".

Optie 1 : Uw oude toestel gebruiken

1. Zet uw oud toestel aan en zorg ervoor dat het ontgrendeld is.
2. Gebruik een kabel die geschikt is voor uw oude toestel, zoals een oplaadkabel.
3. Sluit uw oude toestel aan op het nieuwe met de kabel.
4. Kopieer de gegevens naar uw nieuwe toestel volgens de instructies op het scherm van het oude .

Optie 2 : De Google-applicatie gebruiken

1. Open de Google-applicatie op uw oude toestel
2. Zeg "OK Google, configureer mijn toestel" of voer "Mijn toestel configureren" in het zoekveld in
3. Volg de instructies en selecteer de naam van uw nieuwe toestel op het oude toestel.
4. Valideer de vormen en waarden op uw oude toestel.
5. Kopieer de gegevens naar uw nieuwe toestel volgens de instructies op het scherm van het oude

Voor meer informatie (overdracht vanaf een back-up uitgevoerd op een iPhone), raadpleegt u de gebruikershandleiding op de productpagina www.crosscall.com > STELLAR-M6

Beheer van simkaarten en eSIM-functie

Uw telefoon biedt de mogelijkheid om tegelijkertijd twee verschillende simkaarten te gebruiken.

Uw heeft de mogelijkheid om elk van deze simkaarten in te stellen.

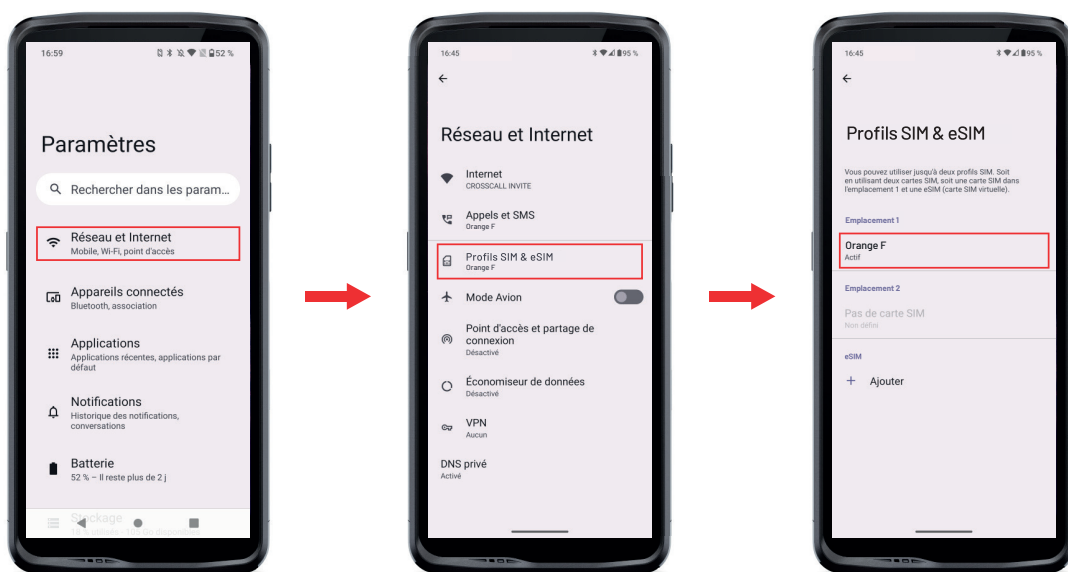

1. Vanaf het startscherm of het menu van uw telefoon klikt u op **Instellingen**  > **Netwerk en Internet**  > **Sim- & eSIM-profielen** 

2. Klik op de simkaart die u wilt instellen.

3. Door op het potloodje  rechtsboven op het scherm te klikken, heeft u de mogelijkheid om:

- De naam van de kaart wijzigen
- De kaart te bepalen die gebruikt zal worden voor de mobiele data
- De simkaart bepalen die gebruikt zal worden voor gesprekken
- De simkaart bepalen die voor sms-berichten gebruikt zal worden

U heeft ook de mogelijkheid om een eSIM-profiel te gebruiken. Om dit te doen, opent u de instellingen van de telefoon, selecteert u "Netwerk en internet" en vervolgens "Sim- en e-SIM-profielen". Onder de 2 nano simkaarten heeft u de mogelijkheid een eSIM-profiel toe te voegen.

Scan de QR-code verzonden door uw operator. Herhaal de scanstap voor elke nieuw eSIM-profiel dat u wilt installeren.

Let op : u kunt de nano-SIM 1- en nano-SIM 2-kaarten tegelijkertijd gebruiken, of de nano SIM 1-kaart en het eSIM-profiel tegelijkertijd. De nano SIM 2-kaart het eSIM-profiel kunnen niet gelijktijdig gebruikt worden. Het is natuurlijk mogelijk om alleen de nano SIM 1-kaart of de nano SIM 2-kaart te gebruiken.

Mobiele gegevens

Vanaf het startscherm, opent u het meldingencentrum en sneltoetsen voor instellingen door met uw vinger van boven naar beneden te vegen over het scherm en te klikken op het pictogram Mobiele gegevens  om deze te activeren/deactiveren.

Browser

Maak verbinding met het internet om de informatie op te zoeken en voeg de webpagina's toe aan uw favorieten om er snel toegang tot te hebben.

1. Druk op de applicatie **Google Chrome**  op het startscherm of het menu van uw telefoon.

2. Voer het adres in de zoekbalk in en druk op de toets  van uw toetsenbord. U hebt nu toegang tot de webpagina's. U kunt ook favorieten raadplegen, switchen tussen verschillende vensters en gebruik maken van allerlei andere functies.

E-mail

Uw e-mailaccount configureren

Configureer uw e-mailaccount wanneer u de applicatie E-mail voor het eerst gebruikt.

1. Druk op de applicatie **Gmail**  vanuit het menu van uw telefoon.

2. Klik op **+ Een e-mailadres toevoegen** en selecteer de e-mailprovider.
3. Volg de instructies op het scherm om de configuratie uit te voeren.

Batterijbesparing

Uw STELLAR-M6 heeft een batterijbesparingsmodus. Door deze modus te activeren:

- Wordt het scherm van uw telefoon donker
- Deactiveert of beperkt u de activiteiten op de achtergrond, bepaalde visuele effecten en andere functies zoals "Ok Google".



Er zijn twee manieren om de Batterijbesparingsmodus in te schakelen.

OPTIE 1:

1. Open de meldingen op de telefoon door met uw vinger vanaf de bovenkant van het scherm naar beneden te vegen.
2. In de banner aan de bovenkant van het scherm, klikt u op het pictogram .
3. Klik op hetzelfde pictogram om deze modus te deactiveren.

 Als u dit pictogram een paar seconden ingedrukt houdt, gaat u rechtstreeks naar het batterijmenu van uw telefoon.



OPTIE 2:

1. Vanaf het startscherm klikt u op de applicatie **Instellingen**  > **Batterij**  > **Batterijbesparing**.
2. Klik op **Batterijbesparing gebruiken** om deze modus te activeren.
3. Klik nogmaals op deze optie om deze modus te deactiveren.



Vanuit het menu batterijbesparing hebt u de mogelijkheid om deze modus aan te passen. U kunt op deze manier:

- Uitschakelen van led-kennisgevingen
- Uitschakelen van Near Field Communication ((NFC): modus zonder contact)
- Schermactivatie uitschakelen
- De lichtsterkte dimmen tot 25%
- De modus uitschakelen wanneer de batterij is opgeladen (voor meer dan 90%)

Hiervoor:

1. Klikt u vanuit het startscherm op de applicatie **Instellingen**  > **Batterij**  > **Batterijbesparing**.
2. Kies de gewenste opties.



Vanuit het menu batterijbesparing kunt u deze modus ook zo instellen dat deze automatisch wordt ingeschakeld wanneer uw telefoon een bepaald batterijniveau bereikt dat u zelf kunt definiëren. Hiervoor:

1. Klikk u vanuit het startscherm op de applicatie **Instellingen**  > **Batterij**  > **Batterijbesparing** > **Een programma kiezen** en vink aan **Een percentage**.

2. Kies het gewenste batterijniveau.

Telefoon resetten

 Voordat u een reset uitvoert, moet u er zeker van zijn dat u een back-up heeft gemaakt van alle belangrijke gegevens op het apparaat. Het apparaat start automatisch opnieuw op.

Om uw toestel te herstellen naar de fabrieksinstellingen gaat u naar **Instellingen**  > **Systeem**  > **Resetopties**  en klikt u op **Alle gegevens wissen (herstel naar fabrieksinstellingen)**.

Let op : deze actie wist alle gegevens uit het interne geheugen van uw telefoon.

In dit menu kunt u ook alleen uw voorkeuren of de Wifi, de mobiele gegevens of de Bluetooth® resetten.

Systeemupdates

Updates zijn wijzigingen die zijn aangebracht in de softwareversie die oorspronkelijk op uw telefoon is geïnstalleerd, om mogelijke bugs op te lossen, om verbeteringen aan te brengen of nieuwe functies toe te voegen.

PERSONALISERING VAN DE TELEFOON

Startscherm

Het startscherm is het beginpunt om toegang te krijgen tot alle functies op de telefoon. Hier worden widgets, sneltoetsen naar applicaties en nog meer weergegeven.

 Het startscherm kan een andere weergave hebben, afhankelijk van de regio of de operator.

Achtergrond

1. Druk lang op een leeg gebied op het startscherm om de editor voor het startscherm te openen.

2. Selecteer **Achtergronden en stijl**.

3. U kunt uw achtergrond kiezen uit een selectie CROSSCALL-afbeeldingen of u kiest een van uw foto's.

Widgets

Widgets zijn op zichzelf staande apps die specifieke app-functies starten om toegang te vereenvoudigen en informatie te verschaffen op uw startscherm.

Om toegang te krijgen tot de widgets beschikbaar op uw telefoon:

1. Druk lang op een leeg gebied op het startscherm om de editor voor het startscherm te openen.
2. Selecteer **Widgets**.
3. Druk lang op de widget die u wilt toevoegen aan uw startscherm en zet de widget op het startscherm, maak indien nodig een nieuwe pagina aan. Haal uw vinger van het scherm om de positie van de widget op het scherm te bevestigen.
4. Druk vanuit het startscherm lang op de widget die u wilt verplaatsen of verwijderen. Sleep de widget naar het gebied **Verwijderen**, bovenaan het scherm om het van uw startscherm te verwijderen.

Sneltoetsen naar de applicaties

U heeft de mogelijkheid sneltoetsen aan te passen naar applicaties die u op uw startscherm wilt weergeven.

1. Krijg toegang tot alle apps die op uw telefoon zijn geïnstalleerd, beschikbaar in het menu van uw toestel. Veeg van beneden naar boven over uw scherm om er toegang tot te krijgen vanaf uw startscherm.
2. Druk lang op de applicatie waaraan u een snelkoppeling wilt toevoegen en houd deze ingedrukt. Beweeg de app iets om uw startscherm weer te geven.
3. Plaats de app op de gewenste plaats om uw startscherm en laat uw vinger los om de positie op het scherm te bevestigen.

Als u een app wilt verwijderen of verplaatsen op uw startscherm, houdt u de snelkoppeling van de app die u wilt verplaatsen of verwijderen ingedrukt en sleept u deze naar de zone **X Verwijderen** bovenaan het scherm.

Geluid

In Instellingen  > Geluid en trilfunctie , kunt u:

- De verschillende geluidsvolumes van uw apparaat instellen voor multimedia, gesprekken, beltonen, meldingen en alarmen.
- De beltoon van uw telefoon kiezen voor elke simkaart, de toon voor uw meldingen en uw alarm.
- De trilfunctie beheren, het geluid van het toetsenbord, het geluid van de toetsen...

Vergeet niet dat bepaalde van deze instellingen via de +/- volumeknoppen van uw telefoon uit te voeren zijn. U kunt zo heel eenvoudig het volume van de beltonen en

meldingen beheren en van beltoon naar trilmodus of stille modus gaan (of omgekeerd).

Meldingen

In Instellingen  > Meldingen  , kunt u:

- De weergave-instellingen van uw meldingen kiezen.
- De meldingen van uw verschillende applicaties op uw telefoon activeren/deactiveren.



Datum en tijd

In Instellingen  > Systeem  > Datum en Tijd  kunt u:

- De automatische synchronisatie van de telefoon activeren/ deactiveren waarmee de tijd en datum automatisch worden weergegeven afhankelijk van de tijdzone van uw netwerk.
- Tijd en datum handmatig instellen als de automatische synchronisatie is gedeactiveerd
- het gebruik van de tijdzone voor uw netwerk activeren/deactiveren of handmatig de gewenste tijdzone kiezen.
- De tijdsindeling kiezen (24 uur/ 12 uur)

Talen

Om in meer dan één taal te chatten en berichten te verzenden kunt u meerdere talen configureren zodat uw toetsenbord zich aanpast aan de op dat moment gebruikte taal en ze corrigeert.

In Instellingen  > Systeem  > Talen  > Systeemtaal > + Een taal toevoegen, kunt u de taal/talen kiezen die u aan uw telefoon wenst toe te voegen.

Wanneer u een bericht schrijft, drukt u eenvoudigweg op de spatiebalk en selecteert u de taal van uw keuze.

TIPS EN SNELTOETSEN

Gebruik uw STELLAR-M6 in de regen of onder water

Vergrendelfunctie aanraakscherm: voor een gebruik in de regen en onder water

Om te voorkomen dat uw scherm reageert op regendruppels, kunt u de vergrendelfunctie van het aanraakscherm activeren die uw scherm bevriest in het menu of de applicatie die u gebruikt. Vanaf elk scherm van uw telefoon heeft u toegang tot het venster voor snelle instellingen door van boven naar beneden over het scherm te vegen. Veeg nogmaals van boven naar beneden over uw scherm om alle beschikbare instellingen te raadplegen en veeg daarna 2 keer van rechts naar links. Activeer vervolgens de vergrendeling van het aanraakscherm.

Om deze functie uit te schakelen, klikt u gewoon 2 keer achterelkaar op de aan-/uit-knop van de telefoon.

Touch-lock functie: voor het maken van foto's/opnemen van video's onder water



Om onder water foto's te maken/video's op te nemen, denk eraan de touch-lock functie te activeren die uw aanraakscherm vergrendelt. Klik hiervoor in de foto- of videomodus op het pictogram waterdruppel rechtsboven in het scherm. U kunt dan op een volumeknop of op een van de twee programmeerbare knoppen drukken om foto's te maken of een video te starten/stoppen.

Om deze functie uit te schakelen, klikt u gewoon 3 keer achterelkaar op de aan/uit-knop van de telefoon.

Na onderdompeling in water

Na onderdompeling in zeewater of chloorwater, spoelt u uw mobiele telefoon af met zoet water. Maak alle klepjes en connectors zorgvuldig droog. Het is mogelijk dat de spleten van de luidspreker en de microfoon verstopt zitten met water. Wacht enkele minuten voordat u gaat bellen om een optimale werking te garanderen.

U kunt ook de functie "Luidsprekereiniging" gebruiken. Deze functie maakt het mogelijk om, dankzij de emissie van een geluid (houd de smartphone niet in de buurt van uw oren tijdens de activering van deze functie), het water dat zich in de luidsprekers van de telefoon bevindt, te verdrijven.

Om deze functie te activeren, gaat u naar het venster Snelle configuratie en veegt u van boven naar beneden over uw scherm. Veeg opnieuw van boven naar beneden over uw scherm om alle beschikbare instellingen te zien. Schakel vervolgens de functie in.

Pas het gebruik van uw STELLAR-M6 aan uw behoeften aan



Afterwork-modus

Aan het einde van uw werkdag heeft u de mogelijkheid alle meldingen van uw professionele applicaties in één keer uit te schakelen. Met de Afterwork-modus heeft u de mogelijkheid de configuratie van deze modus naar wens aan te passen: kies welke simkaarten en apps u uitschakelt, welke u actief houdt, voor welk contact en op welk tijdslot...

Om deze functie te activeren, gaat u naar het venster Snelle configuratie en veegt u van boven naar beneden over uw scherm. Veeg opnieuw van boven naar beneden over uw scherm om alle beschikbare instellingen te zien. Schakel vervolgens de functie in.



Modus omgevingsgeluid onderdrukken

Om duidelijke communicatie te garanderen, waar u ook bent, kunt u de upHear-modus van Fraunhofer inschakelen. Deze ruisonderdrukkingstechnologie, die tot nu toe alleen beschikbaar was in vergaderzalen, vangt omgevingsgeluidsgolven op en analyseert deze en filtert ongewenste ruis op een intelligente manier.

Zo kunt u van de STELLAR-M6 uw privé en professionele smartphone maken, of u nu het een na het andere telefoontje pleegt op kantoor of moet bellen op een bouwplaats of op straat.

Om deze functie te activeren, gaat u naar het venster Snelle configuratie en veegt u van boven naar beneden over uw scherm. Veeg opnieuw van boven naar beneden over uw scherm om alle beschikbare instellingen te zien. Schakel vervolgens de functie in.



Zaklamp-modus

Als u verlichting nodig hebt, gebruik dan de zaklamp-modus. Deze modus biedt de mogelijkheid om de lichtsterkte op 5 niveaus in te stellen, om de verlichting aan te passen aan uw behoeften, en om de impact op het batterijverbruik te beperken. Als u veel lichtsterkte nodig heeft, is het mogelijk om de lichtboost gedurende een periode van 30 seconden te activeren. Daarna is deze modus 30 seconden niet beschikbaar. Dit voorkomt oververhitting van het ledlampje.

Om deze functie te activeren, gaat u naar het venster Snelle configuratie en veegt u van boven naar beneden over uw scherm. Veeg opnieuw van boven naar beneden over uw scherm om alle beschikbare instellingen te zien. Schakel vervolgens de functie in.

Functionaliteiten van het scherm



Aansluiting op een scherm (mobiele oplossing die de computer vervangt)

De kracht van de STELLAR-M6 wordt met name ten dienste gesteld van een van de nieuwste en belangrijkste innovaties van Crosscall: de computervervangingsfunctie via de X-SPACE-oplossing.

Of u nu op kantoor, thuis, onderweg of op de werkvloer bent, sluit de STELLAR-M6 eenvoudigweg aan op welk scherm dan ook en werk op X-SPACE met dezelfde ergonomie als op een computer.

Om deze oplossing te gebruiken, dient u uw smartphone op een scherm aan te sluiten via een compatibel apparaat met behulp van de technologie DisplayLink (niet meegeleverd) of draadloos via Miracast op een van de bedieningsapparaten (toetsenbord, muis). Eenmaal verbonden lanceert u de applicatie X-SPACE. Alle randapparatuur die daarna wordt aangesloten, wordt onmiddellijk in aanmerking genomen. Afhankelijk van het materiaal waarover u beschikt, zijn er verschillende opties mogelijk uw werkomgeving inrichten: raadpleeg de volledige handleiding op: https://docs.crosscall.com/public/USERGUIDE/X-SPACE_USER_MANUAL_INTERNATIONAL.pdf

Modus gesplitst scherm

Met deze modus kunt u uw scherm in tweeën splitsen om twee verschillende applicatievensters tegelijk op uw scherm te zien

1. Zodra uw app is geopend, klikt u op het vierkantje rechtsonder op het scherm om recent geopende apps te openen.
2. Klik op het pictogram van de applicatie bovenaan de pagina van elke open applicatie.

TN

3. Druk op "bovenaan weergeven" en selecteer vervolgens de tweede applicatie die zich automatisch onder de eerste plaatst.

 Niet alle apps zijn compatibel met de modus voor gesplitst scherm

4. Om terug te keren naar een enkel scherm sleept u de zwarte balk die de twee schermen scheidt omhoog of omlaag, afhankelijk van welk scherm u actief wilt houden.

Screenshot

Als u een screenshot wilt maken, klikt u tegelijkertijd op de aan-/uit-knop en de volumeknop - van uw telefoon.

U kunt ook op het vierkantje rechtsonder in uw scherm drukken om alle geopende applicaties weer te geven, en op de knop "screenshot" van de applicatie drukken.

Automatische rotatie van het scherm



1. Open de meldingen op de telefoon door met uw vinger vanaf de bovenkant van het scherm naar beneden te vegen.

2. Klik op het venster Snelle configuratie (veeg van boven naar beneden op uw scherm) op het pictogram  om de automatische rotatie van het scherm te activeren/deactiveren. Hiermee kunt u uw scherm (portrait/landscape) draaien afhankelijk van de richting waarin u uw smartphone houdt.

Scherm activeren

U hoeft de knop van uw smartphone niet meer in te drukken om het scherm te activeren, u heeft nu de mogelijkheid dit te doen door twee keer achter elkaar op het zwarte scherm te drukken of de telefoon rechtop voor u te houden.

Deze functie is vooral handig in situaties waar toegankelijkheid tot de knop niet eenvoudig is: op een X-BIKE, een X-CAR PRO ...

Om deze functie te activeren/deactiveren, ga naar Instellingen  > Weergave  > Scherm activeren.

Handschoenmodus

Het activeren van deze modus zal de gevoeligheid van het scherm verhogen zodat u uw smartphone met handschoenen aan kunt gebruiken.

1. Open de meldingen op de telefoon door met uw vinger vanaf de bovenkant van het scherm naar beneden te vegen.

2. Klik op het venster Snelle configuratie (veeg van boven naar beneden op uw scherm) op het pictogram  om de handschoenenmodus activeren/deactiveren. Hiermee kunt u uw smartphone en aanraakscherm gebruiken zelfs als u handschoenen draagt.

NFC



De NFC-antenne van uw STELLAR-M6 bevindt zich aan de bovenkant van de achterkant van uw telefoon.

Zorg ervoor dat u dit deel van de telefoon correct op contactloze lezers plaatst (betaalterminals, transportterminal, toegangslezer enzovoort) voor een optimale werking.

Batterij delen

De STELLAR-M6 biedt u de mogelijkheid een ander apparaat of accessoire op te laden met de energie van uw batterij.

Deze functie schakelt automatisch in als een ander apparaat of accessoire via een USB-C-kabel aangesloten wordt.

Met het pictogram **Batterij delen**  in uw meldingencentrum, kunt u:

- bevestigt dat het opladen bezig is
- de oplaadrichting omdraaien indien nodig (in geval van 2 telefoons)

Weergave tijdens opladen

Als uw telefoon aan het opladen is, heeft u de mogelijkheid de naam van de telefoon en het batterijniveau weer te geven dankzij de nabijheidssensor die uw hand detecteert.

Deze functie is vooral zeer handig in een bedrijf waar meerdere professionele mobiele telefoons in gebruik zijn en die de POWER STATION gebruiken om deze telefoons op te laden: in één beweging vindt u uw eigen telefoon terug.

Om deze functie te activeren, ga naar **Instellingen**  > **Weergave**  > **Activeren/Deactiveren Informatie tijdens het opladen**.

Installatie van de veiligheidsriem* (leash)

* Leash niet inbegrepen

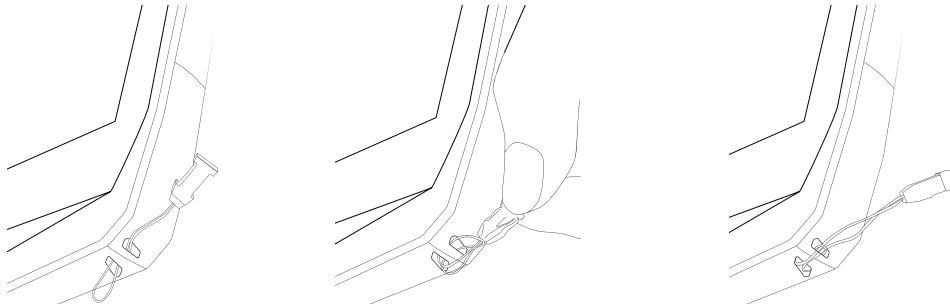

Rekenmachine

Met de Rekenmachine kunt u eenvoudige of complexe berekeningen uitvoeren.

1. Druk op  in het menu van uw telefoon.
2. Wijzig de stand van het scherm om van standaard rekenmachine te switchen naar wetenschappelijke rekenmachine.

DE CROSSCALL-APPLICATIES



X-SENSORS

X-SENSORS is een applicatie die u informatie verstrekt over de sensors in uw CROSSCALL mobiele telefoon.

Als u de applicatie voor de eerste keer opent en voordat u de app begint te gebruiken, dient u de algemene gebruiksvoorwaarden te lezen en te accepteren door op "Accepteren" te klikken.

De magnetometer

Deze meter fungeert als kompas en meet de oriëntatie van de telefoon vergeleken met het magnetische noorden. Kalibreer uw kompas door de instructies op het scherm te volgen.

De versnellingsmeter

Hiermee kunt u de versnelling van de telefoon in de ruimte meten en observeren op basis van 3 assen. De meter gebruikt wiskundige integratie om de snelheid en de verplaatsing van het apparaat te meten terwijl de positie ook gevolgd wordt.

De GPS

Geeft de exacte positie van het apparaat aan evenals het GPS-signaal. U kunt ook zien hoeveel satellieten in de buurt zijn en hun hoogte te weten komen.

Nabijheidssensor

Met deze functie kunt u het scherm uitzetten tijdens het bellen als de telefoon dicht bij het oor wordt geplaatst.

Lichtsterktesensor

Deze sensor meet de lichtintensiteit die op het scherm van de telefoon wordt geprojecteerd. Hiermee kunt u helderheid van uw scherm optimaliseren aan de hand van het licht in de omgeving om zo de batterij te sparen of de leesbaarheid te vergroten.

Bluetooth® (5.2), Wi-Fi (6/6E) en cellulaire netwerken (2G, 3G, 4G en 5G)

Ze geven de aanwezigheid en de kracht van de communicatienetwerken aan.

Staat van de batterij

Deze functie geeft een visuele en onmiddellijke indicatie weer van het laadniveau van de batterij.



De applicatie X-STORY is de door CROSSCALL ontwikkelde montage-applicatie voor uw foto's en video's. Hiermee kunt u:

- Knippen
 - Assembleren/reorganiseren
 - Muziek toevoegen
 - Vertragen/Versnellen
-
- Voor alle informatie over deze applicatie, ga naar: https://www.crosscall.com/fr_FR/x-story.html
 - Een tutorial over de app is te vinden op ons YouTube-kanaal: <https://www.youtube.com/watch?v=2IVsk7BHN7I>

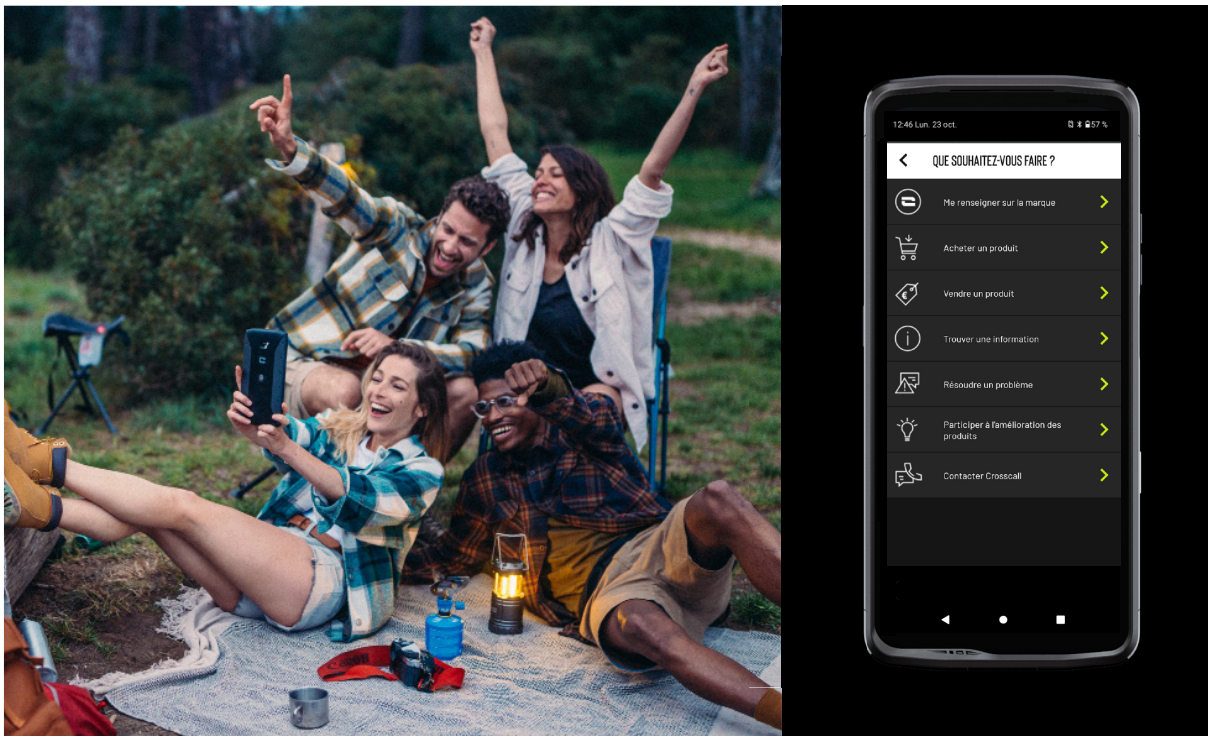

De applicatie X-CAMP is de door CROSSCALL ontwikkelde applicatie die al uw vragen beantwoordt. Hiermee kunt u:

- Al uw vragen stellen aan de gemeenschap en experts van CROSSCALL
 - Een betrouwbaar en snel antwoord verkrijgen
 - Toegang krijgen tot alle informatie en diensten van CROSSCALL, dankzij een oriëntatiemenu.
 - Tweedehandsproducten van CROSSCALL kopen of verkopen
- Voor alle informatie over deze applicatie, ga naar: https://www.crosscall.com/fr_FR/x-camp.html
 - Een tutorial over de app is te vinden op ons YouTube-kanaal: <https://www.youtube.com/watch?v=2IVsk7BHN7I>

PROBLEEMOPLOSSING

Als u een probleem ondervindt met uw smartphone, staat hieronder een aantal eenvoudige oplossingen die u kunt toepassen om problemen op te lossen die u kunt tegenkomen.

Voordat u contact opneemt met de klantenservice van Crosscall, kunt u ook naar de Crosscall-app X-CAMP gaan om uw probleem aan andere gebruikers en deskundigen van Crosscall uit te leggen.

Weergave

Voorbeeld: Het scherm gaat niet meer aan en/of geeft geen enkele informatie weer.

Voorgestelde oplossingen:

- Routinetest: Druk op de vergrendelingsknop (Aan/Uit) om er zeker van te zijn dat het toestel niet in slaapstand staat of uitgeschakeld is.
- Laad uw smartphone op: na zo'n vijftien minuten kunt u het toestel opnieuw inschakelen.
- Geforceerd starten: Als het scherm zwart blijft, kunt u een geforceerde start uitvoeren door gedurende 10 seconden tegelijkertijd op de aan/uit-knop en de volumeknop - te drukken.
- Scherm werkt niet: Als het probleem zich blijft voordoen, test dan het scherm door de smartphone te bellen om te zien of u de beltoon hoort zonder dat het scherm iets weergeeft.

Reactiviteit van het scherm

Voorbeeld: Het aanraakscherm reageert onregelmatig.

Voorgestelde oplossingen:

- Het scherm schoonmaken: Maak uw scherm schoon met een zachte en droge doek en zorg ervoor dat het scherm droog en schoon is.
- Opnieuw starten: Het apparaat opnieuw starten als het probleem zich blijft voordoen.
- De "Handschoenmodus" activeren: Voor een optimaal gebruik van het aanraakscherm als u handschoenen draagt, kunt u de "Handschoenmodus" activeren die de gevoeligheid van het scherm verhoogt.
- Schermbescherming: Bepaalde schermbeschermingen kunnen de gevoeligheid van het aanraakscherm verstoren. Als u een schermbescherming moet toevoegen, raden we de X-GLASS schermbescherming aan die door Crosscall verkocht wordt.
- Update van de software: Controleer of er updates bestaan voor het apparaat in Instellingen > Systeem > Systeemupdate.

Verbinding met Wifinetwerken

Voorbeeld: De smartphone maakt geen verbinding met de wifi of verliest de verbinding regelmatig.

Voorgestelde oplossingen:

- Routinetest: De vliegtuigmodus activeren en deactiveren om de verbindingen te resetten.
- Netwerkinstellingen: Ga naar Instellingen > Netwerk en Internet > Internet > Wifi, selecteer het wifinetwerk, verwijder dit, zoek het netwerk weer op en selecteer het netwerk opnieuw. Verbind uw smartphone weer met de router door opnieuw het wachtwoord in te voeren.
- Update van de software: Controleer of er updates bestaan voor het apparaat in Instellingen > Systeem > Systeemupdate.

Batterij en batterijduur

Voorbeeld: De smartphone loopt zonder aanwijsbare reden snel leeg.

Voorgestelde oplossingen:

- Routinetest: De applicaties die veel energie gebruiken identificeren via Instellingen > Batterij > Batterijgebruik. Sluit de applicaties die u niet nodig hebt.

- Instellingen voor energiebesparing: Activeer de energiebesparingsmodus in Instellingen > Batterij > Batterijbesparing.
- Instellen van de meldingen: Deactiveer de onnodige meldingen die overdreven veel energie kunnen gebruiken. (Instellingen > Meldingen).
- Update van de software: Controleer of er updates bestaan voor het apparaat in Instellingen > Systeem > Systeemupdate.

Batterij en opladen

Voorbeeld: De smartphone laadt niet meer op.

Voorgestelde oplossingen:

- Controleer de kabel en de adapter: Gebruik een andere kabel en een andere compatibele oplader voor uw smartphone om te controleren of het probleem bij het oplaadmateriaal ligt. Zorg ervoor dat de oplader correct aangesloten is en dat de smartphone goed op het accessoire X-LINK™ geplaatst is om op te kunnen laden (X-CABLE, X-DOCK ...).
- Het apparaat opnieuw starten: Soms kan het opnieuw starten van het apparaat het oplaadprobleem oplossen.
- Update van de software: Controleer of er updates bestaan voor het apparaat in Instellingen > Systeem > Systeemupdate.

Starten

Voorbeeld: De smartphone gaat niet aan.

Voorgestelde oplossingen:

- De smartphone opladen: Laad de telefoon ten minste 15 minuten op en probeer het toestel vervolgens aan te zetten door enkele seconden op de aan/uit-knop te drukken.
- Geforceerd starten: Houd de aan/uit-knop en de volumeknop - gedurende 10 tot 20 seconden tegelijkertijd ingedrukt.
- Controleer de oplader en de kabel: Gebruik een andere kabel en een andere compatibele oplader voor uw smartphone om te controleren of het een oplaadprobleem is.
- Update van de software: Controleer of er updates bestaan voor het apparaat in Instellingen > Systeem > Systeemupdate.

Prestaties

Voorbeeld: De smartphone is langzaam of reageert vertraagt.

Voorgestelde oplossingen:

- Routinetest: Het apparaat opnieuw starten om de tijdelijke caches te verwijderen.
- Opslagbeheer: Ga naar Instellingen > Opslag. Activeer het beheer van de opslagruimte.
- Update van de software: Controleer of er updates bestaan voor het apparaat in Instellingen > Systeem > Systeemupdate.

Voorbeeld: De smartphone is geblokkeerd (freeze).

Voorgestelde oplossingen:

- Sluit de applicaties: Als het apparaat blokkeert, probeer dan eerst alle open applicaties te sluiten door op het vierkantje rechtsonder aan het navigatiesysteem te drukken en vervolgens ALLES TE WISSEN. Vervolgens kunt u proberen uw apparaat uit te zetten en weer aan te zetten.
- Geforceerd starten: Druk tegelijkertijd op de aan/uit-knop en de volumeknop - totdat het apparaat opnieuw start.

- Controleer recent gebruikte applicaties: Identificeer en verwijder recent geïnstalleerde applicaties die de oorzaak van het probleem kunnen zijn.
- Update van de software: Controleer of er updates bestaan voor het apparaat in Instellingen > Systeem > Systeemupdate.

Voorbeeld: Fataal foutbericht.

Voorgestelde oplossing:

- Geforceerd starten: Druk tegelijkertijd op de aan/uit-knop en de volumeknop - totdat het apparaat opnieuw start.
- Update van de software: Controleer of er updates bestaan voor het apparaat in Instellingen > Systeem > Systeemupdate.

GPS-connectiviteit

Voorbeeld: Zwak GPS-sigitaal of GPS functioneert niet.

Voorgestelde oplossingen:

- Opnieuw starten van de GPS: Deactiveer en activeer de GPS opnieuw in Instellingen > Lokalisatie > Lokalisatie gebruiken.
- Modus Verbeteren van nauwkeurigheid van lokalisatie: Ga naar de modus Verbeteren van nauwkeurigheid van lokalisatie in de GPS-instellingen om de ontvangst van het signaal te verbeteren. (Instellingen > Lokalisatie > Lokalisatiediensten > Nauwkeurigheid van lokalisatie > Verbeteren van nauwkeurigheid van lokalisatie)
- Update van de software: Controleer of er updates bestaan voor het apparaat in Instellingen > Systeem > Systeemupdate.

Voorbeeld: problemen bij het bellen/ontvangen van gesprekken.

Voorgestelde oplossingen:

- Controle van het netwerk: Controleer dat de telefoon zich in een zone bevindt met voldoende dekking. Indien de dekking onvoldoende is, probeer dan een paar meter verderop te gaan staan om te proberen verbinding te maken met het netwerk van uw operator.
- Controleer de simkaart: zorg ervoor dat de kaart niet gedeactiveerd is. Ga hiervoor naar Instellingen > Netwerk en Internet > Sim- & eSIM-profiel.
- Beperkt bellen: Als de functie beperkt bellen is geactiveerd voor een telefoonnummer dat u wilt bellen of voor een inkomend gesprek, moet u deze beperking verwijderen. Druk hiervoor lang op het pictogram Telefoon, druk vervolgens op de 3 puntjes rechtsboven op de interface > Instellingen > Geblokkeerde nummers.
- Vliegtuigmodus: Activeer en deactiveer de vliegtuigmodus om de verbindingen te resetten.
- Update van de software: Controleer of er updates bestaan voor het apparaat in Instellingen > Systeem > Systeemupdate.

Geluid en Meldingen

Voorbeeld: Ik hoor de inkomende gesprekken niet of de meldingen zijn stil.

Voorgestelde oplossingen:

- Routinetest: Zorg ervoor dat het volume van de meldingen, de beltoon voor de gesprekken correct ingesteld is in Instellingen > Geluid en trilfunctie.
- Modus "Niet storen": Controleer of de modus Niet storen geactiveerd is en, indien nodig, deactiveer deze in Instellingen > Geluid en trilfunctie > Niet storen.
- Update van de software: Controleer of er updates bestaan voor het apparaat in Instellingen > Systeem > Systeemupdate.

Voorbeeld: Geen geluid tijdens het bellen of de beller/gebeld persoon hoort u niet.

Voorgestelde oplossingen:

- Test de oortelefoons en de luidspreker: Gebruik de luidspreker of een USB-C-hoofdtelefoon of Bluetooth-oortelefoons om te kijken of het probleem bij de interne microfoon ligt.
- Update van de software: Controleer of er updates bestaan voor het apparaat in Instellingen > Systeem > Systeemupdate.

Multimediabestanden

Voorbeeld: Onmogelijk om bepaalde audiobestanden, foto's, video's enz. te openen

Voorgestelde oplossingen:

- Controle van het formaat: Controleer dat het formaat van het bestand te openen is op de smartphone.
- Controle van de opslag: Zorg ervoor dat de bestanden niet beschadigd zijn door ze naar een ander apparaat over te dragen.

Sensor en materiele functies

Voorbeeld: De vingerafdruklezer functioneert niet meer.

Voorgestelde oplossingen:

- Reiniging van de sensor: Zorg ervoor dat de vingerafdruklezer schoon en droog is.
- Herkalibratie van de afdrucken: Verwijder de geregistreerde afdrucken en herconfigureer ze in Instellingen > Veiligheid en vertrouwelijkheid > Ontgrendeling van het apparaat > Vingerafdruk.
- Update van de software: Controleer of er updates bestaan voor het apparaat in Instellingen > Systeem > Systeemupdate.

Voorbeeld: De nabijheidssensor functioneert niet meer (het scherm blijft aan tijdens het bellen).

Voorgestelde oplossingen:

- Reinig de zone van de sensor: Zorg ervoor dat de sensor bovenaan het scherm schoon en droog is door deze te reinigen met een zachte en droge doek.
- Update van de software: Controleer of er updates bestaan voor het apparaat in Instellingen > Systeem > Systeemupdate.

Voorbeeld: De NFC functioneert niet meer.

Voorgestelde oplossingen:

- Opnieuw starten van de NFC-functie: Ga naar Instellingen > Verbonden apparaten > Verbindingsvoorkeuren > NFC, deactiveer en activeer de functie opnieuw.
- Test met een ander apparaat: Probeer verbinding te maken met een ander NFC-apparaat om te kijken of het probleem bij de smartphone ligt of bij het andere apparaat.
- Update van de software: Controleer of er updates bestaan voor het apparaat in Instellingen > Systeem > Systeemupdate.

Voorbeeld: De camera functioneert niet meer.

Voorgestelde oplossingen:

- Opnieuw starten van de applicatie Camera: De applicatie X-CAM sluiten en opnieuw starten.
- De cache van de applicatie leegmaken: Lang op het pictogram van de applicatie

- X-CAM drukken > Info over de app > Opslagruimte en cache > de cache verwijderen.
- Update van de software: Controleer of er updates bestaan voor het apparaat in Instellingen > Systeem > Systeemupdate.

Voorbeeld: De oplossing X-SPACE functioneert niet meer in bedrade modus.

Voorgestelde oplossingen:

- Controleer de bedrading: De verbinding met een extern scherm vergt een adapter die compatibel is met DisplayLink.
- Gebruik een draadloze verbinding: Als uw scherm uitgerust is met een wifi-connectiviteit zoals Miracast, maak dan verbinding met hetzelfde wifinetwerk als voor uw apparaat en start de applicatie X-SPACE.
- Update van de software: Controleer of er updates bestaan voor het apparaat in Instellingen > Systeem > Systeemupdate.

VEILIGHEIDSMATREGELEN

Algemene informatie met betrekking tot de veiligheid

Het niet-naleven van de veiligheidsinstructies kan brand, een elektrische schok, verwondingen veroorzaken, uw telefoon of een ander voorwerp beschadigen. Lees alle veiligheidsvoorschriften vooraleer u uw telefoon gebruikt.

- Zet uw telefoon altijd uit als het gebruik verboden is aangezien dit storingen kan veroorzaken of gevaarlijk kan zijn.
- Vermijd elke blootstelling aan magnetische velden.
- Zet uw telefoon uit in vliegtuigen en op vliegvelden als dit gevraagd wordt.
- Zet uw telefoon uit als u in de buurt bent van zeer nauwkeurige elektronische apparatuur. De telefoon kan de prestaties van dit soort apparaten verstoren.
- Plaats uw telefoon noch de accessoires in een houder met een krachtig magnetisch veld.
- Plaats geen opslagapparaat voor magnetische gegevens in de buurt van uw telefoon. De straling van de telefoon kan de opgeslagen gegevens wissen.
- Bescherm uw telefoon tegen direct zonlicht. Stel uw telefoon niet bloot aan hoge temperaturen, en gebruik de telefoon niet in de aanwezigheid van ontvlambaar gas (bijvoorbeeld bij een tankstation).
- Houd uw telefoon ten minste 15 mm van uw lichaam verwijderd als u belt.
- De kleine onderdelen kunnen een verstikkingsgevaar vormen.
- Uw telefoon kan een hard geluid afgeven.
- Vermijd het stoten of beschadigen van uw telefoon.

- Bepaalde onderdelen van uw telefoon zijn van glas. Glas kan breken als uw telefoon op een hard oppervlak valt of de telefoon ergens tegenaan stoot. Als het glas breekt, raak de stukjes glas van de telefoon niet aan en probeer het gebroken glas niet te verwijderen. Gebruik uw telefoon niet zolang het glas niet is vervangen door een erkende operator.
- Probeer niet uw telefoon of de accessoires uit elkaar te halen. Het onderhoud of de reparatie van de telefoon mag enkel worden uitgevoerd door gekwalificeerd personeel.
- Het stopcontact moet zich in de buurt van de telefoon bevinden en eenvoudig toegankelijk zijn.
- Lees alles wetten en regelgevingen na die van toepassing zijn op het gebruik van de telefoon. Respecteer de privacy en de rechten van anderen wanneer u uw telefoon gebruikt.
- Volg de instructies in deze handleiding met betrekking tot het gebruik van de USB-kabel. Bij niet-naleving kunt u uw telefoon of pc beschadigen.
- Reinig uw telefoon met een zachte en droge doek. Leef de voorwaarden betreffende de waterdichtheid na die vermeld staan in "Informatie met betrekking tot de waterdichtheid" en gebruik geen water, alcohol, zeep of chemische producten.
- Maak een back-up van belangrijke gegevens. Een reparatie of andere factoren kunnen het verlies van gegevens veroorzaken.
- Koppel uw telefoon niet los tijdens het overdragen van bestanden of het formateren van het geheugen. Dit kan leiden tot het falen van het programma of beschadiging van de bestanden.
- Houd de telefoon en de oplader buiten bereik van kinderen. Laat kinderen de telefoon en de oplader niet zonder toezicht gebruiken.
- Dit toestel is niet geschikt voor personen (met inbegrip van kinderen) met beperkte fysieke, zintuiglijke of mentale capaciteiten of voor personen die geen ervaring of kennis van het apparaat hebben waardoor het gebruik van de apparaten niet veilig is als ze niet onder toezicht staan of als ze geen gebruiksinstructies hebben gekregen van de persoon die verantwoordelijk is voor hun veiligheid.
- Houd kleine accessoires van de telefoon buiten bereik van kinderen om risico op verstikking te voorkomen.
- Laat kinderen of huisdieren niet in het toestel bijten of eraan likken.
- Wijzig of refurbish uw telefoon niet.
- Stel uw telefoon niet bloot aan vlammen, explosies of andere vormen van gevaar.
- Zet uw telefoon uit als u in de buurt bent van explosieve materialen of vloeistoffen.
- De ideale werkingstemperatuur is tussen 0 °C en 35 °C. De ideale opslagtemperatuur is tussen 20 °C en 50 °C.

- Met het gebruik van uw apparaat als het oververhit raakt of als een van de onderdelen gebarsten of kapot is.
- Houd het toestel niet tegen uw ogen, oren of andere lichaamsdelen en doe het niet in uw mond.
- Gebruik de flitser niet dichtbij de ogen van mensen of dieren.
- Gebruik alleen originele accessoires voor deze telefoon en installeer de batterij niet op een andere telefoon.

Informatie met betrekking tot de waterdichtheid

- U heeft een mobiele telefoon gekocht die beschermingsindex IP68 heeft. Zorg ervoor dat de klepjes en beschermingen die de openingen en de hoes afdekken, goed gesloten zijn om een optimaal gebruik en waterdichtheid te garanderen.
- Open de klepjes of de lade voor de simkaart niet als de telefoon zich in water bevindt of in een zeer vochtige omgeving.
- Zorg ervoor dat de klepjes niet beschadigd zijn als u de opent en sluit. Zorg ook dat er zich geen vuil zoals zand of stof op de afdichting bevindt om te vermijden dat het toestel beschadigd raakt.
- De klepjes die de openingen beschermen, kunnen openspringen als de telefoon valt of botst.
- Zorg ervoor dat alle kleppen op de juiste plaats zitten en perfect worden gesloten.
- Als het apparaat ondergedompeld geweest is in water of als de microfoon of de luidspreker nat is, kan het zijn dat gesprekken niet erg duidelijk zijn. We raden aan enkele minuten te wachten na onderdompeling van uw apparaat voordat u het gebruikt om te bellen. Maak de microfoon of de luidspreker schoon en droog met een droge doek.
- Als het apparaat nat is (zout water of water met chloor), spoel het toestel dan af met leidingwater en droog het met een zachte en droge doek. Maak alle klepjes en connectors zorgvuldig droog.
- De waterdichtheid van het apparaat kan in bepaalde omstandigheden lichte trillingen veroorzaken. Deze trillingen, bijvoorbeeld wanneer het volume erg hoog staat, zijn volkomen normaal en hebben geen invloed op het functioneren van het toestel.
- Verwijder het membraan dat de waterdichtheid verzekert niet van de microfoon of de luidsprekers en gebruik geen gereedschap dat dit membraan kan beschadigen (puntig of scherp voorwerp bijvoorbeeld).
- Stel het apparaat niet bloot aan metalen deeltjes: ze kunnen zich ophopen op de luidspreker van uw telefoon vanwege de ingebouwde magneet. De metalen deeltjes

TN kunnen verwijderd worden met een zachte doek. U kunt het apparaat ook in een doorzichtige plastic zak doen.

- Temperatuurschommelingen kunnen de druk verhogen of verlagen. Dit kan de kwaliteit van het geluid beïnvloeden. Open indien nodig de klepjes om lucht af te voeren.

Medische hulpmiddelen

- Zet uw telefoon uit in ziekenhuizen en andere medische instellingen die dat vergen.
- Uw telefoon is uitgerust met radio-antennes die elektromagnetische velden uitstralen. Deze elektromagnetische velden kunnen interfereren met pacemakers of andere medische apparatuur.
- Als u een pacemaker draagt, dient u ten minste 20 cm afstand te bewaren tussen de pacemaker en uw telefoon.
- Houd het apparaat aan de andere kant van het implantaat.
- Als u vermoedt dat uw telefoon uw pacemaker of een ander medisch hulpmiddel verstoort, stop het gebruik van de telefoon en raadpleeg een arts om specifieke informatie over uw medisch hulpmiddel te verkrijgen.
- Als u repetitieve activiteiten uitvoert, zoals het invoeren van tekst of spelletjes spelen op uw telefoon, kunt u soms hinder ondervinden in uw handen, armen, polsen, schouders, nek of andere lichaamsdelen. Stop met het gebruik van uw telefoon wanneer u hinder ondervindt en neem contact op met een arts.

Veiligheid op de weg

- Leef alle normen en veiligheidsmaatregelen na met betrekking tot gebruik van uw toestel tijdens het rijden.
- Leef alle lokale wetten na. Houd uw handen altijd vrij om het voertuig te besturen als u achter het stuur zit. Als u achter het stuur zit, moet de veiligheid op de weg u prioriteit zijn.
- Stop aan de kant van de weg en parkeer voordat u belt, als de verkeerssituatie dit vereist.
- De radiofrequenties kunnen bepaalde elektronische systemen in uw voertuig verstoren, zoals de autoradio of veiligheidsuitrustingen.
- Als uw voertuig uitgerust is met een airbag, belemmer de toegang tot de airbag dan niet met een draadloos of vast apparaat. Dit zou het openen van de airbag kunnen verhinderen en ernstige verwondingen tot gevolg kunnen hebben. Het is verboden de mobiele telefoon in de hand te hebben tijdens het rijden.
- Als u naarmuziek luistert, luister dan op een redelijk volume zodat u de omgevingsgeluiden nog steeds kunt waarnemen. Dit punt is met name van belang wanneer u zich dicht bij

een weg bevindt.

- Gebruik van uw telefoon in bepaalde omstandigheden kan u afleiden en een gevaar vormen. Houd u aan alle regels die het gebruik van de telefoon of oortelefoons verbieden of beperken (door bijvoorbeeld geen SMS te versturen wanneer u rijdt of het gebruik van oortelefoons tijdens het fietsen).
- Het is verboden de mobiele telefoon in de hand te hebben tijdens het rijden.

Stroomvoorziening en opladen

- Gooi uw telefoon niet in vuur
- Geen kortsluiting veroorzaken
- Niet blootstellen aan temperaturen hoger dan 60 °C/140 °F
- De batterij volgens de geldende normen recyclen.
- Laad uw telefoon op met behulp van de meegeleverde USB-kabel en adapter. Het gebruik van een ongeschikte adapter of kabel kan uw telefoon onherstelbaar beschadigen.
- De adapter moet in de buurt van de telefoon aangesloten en eenvoudig toegankelijk zijn.
- Het gebruik van beschadigde kabels of opladers of het opladen in een vochtige omgeving, kan een elektrische schok veroorzaken.
- De elektrische adapter is alleen bestemd voor gebruik binnenshuis.
- Het stopcontact moet eenvoudig toegankelijk zijn. Het stopcontact mag tijdens het gebruik niet geblokkeerd worden.
- Om de telefoon compleet te ontkoppelen van de netstroom, haalt u de oplader uit het stopcontact.
- De elektrische adapters kunnen warm worden tijdens normaal gebruik. Lang contact kan verwondingen veroorzaken.
- Zorg altijd voor voldoende ventilatie rond de adapters tijdens hun gebruik.
- De ventilatiemagniet geblokkeerd wordend door het bedekken van de ventilatieopeningen met voorwerpen (kranten, tafelkleed, gordijnen, enz.) om oververhitting en slecht functioneren te voorkomen. Houd een ruimte van minimaal 10 cm rondom de telefoon vrij.
- De telefoon moet in een gematigd klimaat gebruikt worden.
- Plaats en verwijder geen USB-poort met natte handen, dit kan een elektrische schok veroorzaken.

- De telefoon is uitgerust met een oplaadbare interne batterij. Stel het product dus niet bloot aan overmatige hitte (zon, vuur, enz.).
- Vermijd het gebruik van de connector om tegelijkertijd verschillende handelingen uit te voeren en zorg ervoor dat de uiteinden van de batterij geen enkel geleidend element raken, zoals metaal of vloeistof.

Gehoorbescherming

 Deze telefoon leeft de van kracht zijnde regelgeving na betreffende de beperking van het maximale uitgaande volume. Langdurig luisteren met oortelefoons op een hoog volume kan gehoorverlies veroorzaken!

- Stop het gebruik van het product of zet het volume lager als uw oren suizen.
- Zet het geluid niet op vol, gezondheidsprofessionals raden lange blootstelling aan harde geluiden af.
- Maak redelijk gebruik van de oortelefoons want een buitensporige geluidsdruk van de oor- of koptelefoons kan gehoorverlies veroorzaken.
- Om gehoorschade te voorkomen, moet u niet langdurig luisteren bij een hoog geluidsvolume.

Milieubescherming

- Houd u aan de lokale regelgeving op het gebied van afvalverwijdering bij het weggooien van de verpakking, de batterij en het afgedankte product. Breng deze producten naar een verzamelpunt zodat ze correct gerecycled kunnen worden. Gooi telefoons of versleten batterijen niet weg bij het huisvuil.
- Breng afgedankte lithium-batterijen die u niet wenst te bewaren naar een hiervoor bestemd inzamelpunt. Gooi ze nooit weg bij het gewone huishoudelijk afval. Gooi telefoons of versleten batterijen niet weg bij het huisvuil.



De batterij kan ontploffen als u deze vervangt door een ongeschikt model. Gooi de gebruikte batterijen weg volgens de instructies.



Dit symbool op het product betekent dat het gaat om een apparaat dat qua afvalverwerking onder de verordening inzake afgedankte elektrische en elektronische apparatuur (AEEA) valt.

Reiniging en onderhoud

- Zet de telefoon uit voordat u deze schoonmaakt of onderhoudt. De oplader dient uit het stopcontact te worden gehaald. De telefoon en de oplader dienen te worden losgekoppeld om elektrische schokken en kortsluiting van de batterij of de oplader te voorkomen. Sluit de klepjes.
- Maak de telefoon of de oplader niet schoon met chemische middelen (alcohol, benzeen), chemische stoffen of schurende middelen, want die kunnen onderdelen beschadigen of de werking aantasten. Het apparaat kan worden schoongemaakt met een zachte, antistatische en licht vochtige doek, of met kraanwater volgens de instructies in de INFORMATIE MET BETREKKING TOT DE WATERDICHTHEID.
- Maak geen krassen op of aanpassingen aan de telefoon want de bestanddelen in de verf kunnen een allergische reactie veroorzaken. Stop direct met het gebruik van de telefoon en raadpleeg een arts als een dergelijke reactie zich voordoet.
- Verwijder het stof van de stekker en houd deze droog om ieder risico op brand te voorkomen.
- Als de telefoon of een van de accessoires niet goed werken, neem dan contact op met uw lokale serviceafdeling.
- Haal de telefoon of de accessoires niet zelf uit elkaar.

Noodoproep

Als uw telefoon in een noodsituatie aanstaat en u bereik heeft, dan kunt u uw telefoon gebruiken om een noodoproep te plaatsen. Maar het kan zijn dat noodnummers niet toegankelijk zijn op de netwerken. U dient nooit enkel op uw telefoon te vertrouwen om noodoproepen te plaatsen.

Aanbevelingen om blootstelling van de gebruiker aan straling te verminderen

- Gebruik uw mobiele telefoon in gebieden die gedekt worden door uw netwerk om de hoeveelheid straling te verminderen (met name in ondergrondse parkeergarages of tijdens reizen in trein en auto).
- Gebruik uw telefoon in zones waar goed bereik is (dat wil zeggen: waar het maximale aantal staafjes voor het netwerk wordt getoond).

- Gebruik de hands-free kit.
- Houd tijdens een gesprek de telefoon verwijderd van de buik van zwangere vrouwen en de onderbuik van jongeren.
- Kinderen en jongeren moeten mobiele telefoons redelijk gebruiken. 's Nachts telefoneren moet vermeden worden en de frequentie en de duur van de gesprekken moeten beperkt blijven.

Ouderlijk toezicht ter bescherming van minderjarigen

Om uw kind of tiener online te beschermen tegen ongepaste content online, kun u bij het eerste gebruik (of later) Ouderlijk toezicht inschakelen. Met deze tool kunt u de toegang tot content die verboden is voor minderjarigen, zoals geweld of pornografie, filteren en beperken.

Geef de leeftijd van het kind aan zodat het apparaat alleen de content toestaat op basis van de klassificatie van de app-uitgevers.

Latere activering van deze tool scant de reeds geïnstalleerde applicaties en blokkeert het gebruik, afhankelijk van de gekozen leeftijdsinstelling.

U kunt er ook voor kiezen om de browsers te blokkeren.

Voor meer informatie: https://www.crosscall.com/fr_FR/controle-parental.html

Om Ouderlijk toezicht te activeren, veegt u twee keer van boven naar beneden over uw scherm om het snelmenu te openen. Tik vervolgens op "Ouderlijk toezicht Crosscall".

U kunt het menu ook openen door naar Instellingen > Ouderlijk toezicht Crosscall > Geactiveerd te gaan

AANVULLENDE INFORMATIE

Conformiteit

CROSSCALL verklaart dat dit toestel voldoet aan de essentiële vereisten en andere relevante bepalingen van de richtlijn 2014/53/EU en 2014/30/EU. De volledige tekst van de EU-conformiteitsverklaring is beschikbaar op het volgende internetadres: https://docs.crosscall.com/public/CERTIFICAT/STELLAR-M6_CERTIFICATE-OF-CONFORMITY_INTERNATIONAL.pdf

Beperkingen met betrekking tot de 2,4 GHz-frequentieband: Noorwegen: Deze subparagraaf is niet van toepassing op de geografische zone in een straal van 20 km rond het centrum van Ny-Ålesund. Beperkingen met betrekking tot de band van 5 GHz: volgens artikel 10, paragraaf 10 van de Richtlijn 2014/53/EU staat op de verpakking dat deze radioapparatuur onderworpen is aan enkele beperkingen wanneer deze op de markt gebracht wordt in België (BE), Bulgarije (BG), Tsjechische Republiek (CZ), Denemarken (DK), Duitsland (DE), Estland (EE), Ierland (IE), Griekenland (EL), Spanje (ES), Frankrijk (FR), Kroatië (HR), Italië (IT), Cyprus (CY), Letland (LV), Litouwen (LT), Luxemburg (LU), Hongarije (HU), Malta (MT), Nederland (NL), Oostenrijk (AT), Polen (PL),

Portugal (PT), Roemenië (RO), Slovenië (SL), Slowakije (SK), Finland (FI), Zweden (SE), Verenigd Koninkrijk (UK), Turkije (TR), Noorwegen (NO), Zwitserland (CH) IJsland (IS) en Liechtenstein (LI).

Frequentiebanden en vermogen

- Frequentiebanden gebruikt door de radioapparatuur: bepaalde banden kunnen niet beschikbaar zijn in alle landen of alle regio's. Neem contact op met de lokale operator voor meer informatie.
- Maximale frequentie van het afgegeven radiosignaal op de frequentieband waar de radioapparatuur op werkt: het maximale vermogen voor alle banden is lager dan de hoogste waarde aangegeven in de bijbehorende geharmoniseerde norm. De van toepassing zijnde nominale beperkingen van de frequentiebanden en het transmissievermogen (straling en/of geleiding) op deze radioapparatuur zijn de volgende:

| Frequentie | Banden | Maximaal vermogen |
|-------------|-----------------|-------------------|
| GSM850 | 824MHz-894MHz | 33±2dBm |
| GSM900 | 880MHz-960MHz | 33±2dBm |
| DCS1800 | 1710MHz-1880MHz | 30±2dBm |
| PCS1900 | 1850MHz-1990MHz | 30±2dBm |
| WCDMA Band1 | 1920MHz-2170MHz | 23±2dBm |
| WCDMA Band2 | 1850MHz-1990MHz | 23±2dBm |
| WCDMA Band4 | 1710MHz-2170MHz | 23±2dBm |
| WCDMA Band5 | 824MHz-894MHz | 23±2dBm |
| WCDMA Band8 | 880MHz-960MHz | 23±2dBm |
| LTE Band1 | 1920MHz-2170MHz | 23±2dBm |
| LTE Band2 | 1850MHz-1990MHz | 23±2dBm |
| LTE Band3 | 1710MHz-1880MHz | 23±2dBm |
| LTE Band4 | 1710MHz-2170MHz | 23±2dBm |
| LTE Band5 | 824MHz-894MHz | 23±2dBm |
| LTE Band7 | 2500MHz-2690MHz | 23±2dBm |
| LTE Band8 | 880MHz-960MHz | 23±2dBm |
| LTE Band12 | 699MHz-746MHz | 23±2dBm |
| LTE Band20 | 791MHz-862MHz | 23±2dBm |
| LTE Band28 | 703MHz-803MHz | 23±2dBm |
| LTE Band32 | 1452MHz-1496MHz | Only DL |
| LTE Band66 | 1710MHz-2200MHz | 23±2dBm |
| LTE Band68 | 698MHz-783MHz | 23±2dBm |
| LTE Band38 | 2570MHz-2620MHz | 23±2dBm |
| LTE Band39 | 1880MHz-1920MHz | 23±2dBm |
| LTE Band40 | 2300MHz-2400MHz | 23±2dBm |
| LTE Band41 | 2496MHz-2690MHz | 23±2dBm |
| LTE Band42 | 3400MHz-3600MHz | 23±2dBm |
| LTE Band43 | 3600MHz-3800MHz | 23±2dBm |

| | | |
|-----------------|-----------------|-----------|
| LTE Band48 | 3550MHz-3700MHz | 23±2dBm |
| NR FDD Band n1 | 1920MHz-2170MHz | 23±2dBm |
| NR FDD Band n2 | 1850MHz-1990MHz | 23±2dBm |
| NR FDD Band n3 | 1710MHz-1880MHz | 23±2dBm |
| NR FDD Band n5 | 824MHz-894MHz | 23±2dBm |
| NR FDD Band n7 | 2500MHz-2690MHz | 23±2dBm |
| NR FDD Band n8 | 880MHz-960MHz | 23±2dBm |
| NR FDD Band n20 | 791MHz-862MHz | 23±2dBm |
| NR FDD Band n28 | 703MHz-803MHz | 23±2dBm |
| NR FDD Band n75 | 1432MHz-1517MHz | Only DL |
| NR TDD Band n38 | 2570MHz-2620MHz | 23±2dBm |
| NR TDD Band n40 | 2300MHz-2400MHz | 23±2dBm |
| NR TDD Band n41 | 2496MHz-2690MHz | 25,5±2dBm |
| NR TDD Band n48 | 3550MHz-3700MHz | 23±2dBm |
| NR TDD Band n77 | 3300MHz-4200MHz | 23±2dBm |
| NR TDD Band n78 | 3300MHz-3800MHz | 25,5±2dBm |
| Bluetooth | 2402MHz-2480MHz | <10dBm |
| Wi-Fi 2.4G | 2402MHz-2482MHz | <20dBm |
| Wi-Fi 5G | 5170MHz-5835MHz | <20dBm |
| Wi-Fi 6G | 5945MHz-7125MHz | <20dBm |
| NFC | 13.56MHz | <42dBuA/m |

Informatie met betrekking tot de accessoires en software

We raden u aan de volgende accessoires te gebruiken:

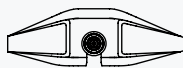

Crosscall ref:
1906180199077

X-BLOCKER



Crosscall ref:
1909140199976

USB-C / USB-C
1m

De softwareversie van het product is N2102.XXX (of X=0 - 9, A - Z, die updates over de gebruikerservaring, beveiligingspatches van Google etc. weergeeft). De software-updates worden door de fabrikant gepubliceerd om, na de lancering van het product, storingen te herstellen of functies te verbeteren. Alle softwareversies gepubliceerd door de fabrikant, zijn gecontroleerd en altijd in overeenstemming met de relevante regels. Alle RF-parameters (bijvoorbeeld de frequentiebanden en uitgangsvermogen) zijn niet toegankelijk voor de gebruiker en kunnen niet door de gebruiker gewijzigd worden. De meest recente informatie met betrekking tot accessoires en software is beschikbaar in de verklaring van overeenstemming, die raad te plegen is op de website https://www.crosscall.com/fr_FR/userguides

Specifieke Absorptie Ratio (SAR)

Dit toestel voldoet aan de richtlijnen voor blootstelling aan radiofrequenties als het toestel tijdens gebruik op een minimale afstand van 5 mm van het lichaam verwijderd gehouden wordt. Volgens de richtlijnen van de ICNIRP (de Internationale Commissie voor de bescherming tegen niet-ioniserende straling), is de limiet van de SAR gemiddeld 2 W/kg voor het hoofd en de romp, en 4 W/kg voor de ledematen op een celweefsel van 10 g dat de meeste frequenties absorbeert.

Maximale waarden voor dit model:

SAR Hoofd: 0.92 (W/kg) ==> maximaal toegestane waarde: 2 (W/kg)

SAR lichaam: 01:06 (W/kg) ==> maximaal toegestane waarde: 2 (W/kg)

SAR Ledematen: 1.93 (W/kg) ==> maximaal toegestane waarde: 4 (W/kg)

Auteursrechten

Deze uitrusting is alleen bestemd voor privégebruik. Het kopiëren van Cd's of het downloaden van muziek, video's of foto's om deze te verkopen of voor ieder ander commercieel doeleinde kan een overtreding zijn van auteursrechten. Een toestemming kan nodig zijn om een document, een boek en/of een presentatie, waarop auteursrechten van toepassing zijn, gedeeltelijk of in zijn geheel, te kopiëren of op te slaan. Zorg ervoor dat u op de hoogte bent van de wetten die van toepassing zijn op het opslaan en gebruiken van bepaalde inhoud in uw land en rechtsgebied.

BIJLAGE

Belangrijke informatie

Om u een optimale ervaring te bieden, maakt de telefoon regelmatig verbinding met internet- en berichtsservers. Dit impliceert automatisch en onvermijdelijk de uitwisseling van gegevens die gefactureerd kunnen worden bovenop uw bestaande abonnement, of in mindering kunnen worden gebracht op uw vooraf betaald tegoed.

Om factureringsproblemen met betrekking tot diensten die gebruik maken van internet te voorkomen, raden wij u sterk aan om te kiezen voor een geschikt pakket inclusief onbeperkte toegang tot internet en berichten. Zorg er ook voor dat u de vooraf geconfigureerde standaardinstellingen niet aanpast. Als u wilt, kunt u verbinding maken met een Wifinetwerk om de internetsnelheid en de efficiëntie te verbeteren. We raden met name aan om een wifinetwerk te gebruiken bij het streamen of downloaden van games, video's of films.

Wissen van gegevens (fabrieksinstellingen)

Om de standaardinstellingen te herstellen, klikt u in het Menu van uw telefoon op Instellingen > Systeem> Resetopties > Alle gegevens wissen (fabrieksconfiguratie herstellen.)

Voordat u een reset uitvoert, zorg ervoor dat u een back-up heeft gemaakt van

belangrijke gegevens op het apparaat.



Hiermee verwijdert u alle gegevens uit het interne geheugen van uw telefoon.

In dit menu kunt u ook alleen uw voorkeuren voor de wifi, de mobiele gegevens of de Bluetooth® resetten.

Garantievoorwaarden

Uw telefoon en de accessoires in de doos, zijn gegarandeerd tegen alle storingen en gebreken die zich zouden kunnen voordoen vanwege het ontwerp, de vervaardiging of een materiaaldefect, onder normale gebruiksomstandigheden, gedurende de garantieperiode (algemene voorwaarden van de Klantenservice zijn te raadplegen op www.crosscall.com > Hulp > Garantie) vanaf de aankoopdatum van uw telefoon die op uw originele factuur vermeld staat. De commerciële garantie eindigt van rechtswege na deze periode. Reserveonderdelen die essentieel zijn voor het gebruik van nieuwe producten zijn tien (10) jaar beschikbaar vanaf de datum waarop het product niet meer verkocht wordt.

Voor meer informatie over de garantievoorwaarden, raadpleeg www.crosscall.com > Hulp > Garantie.

Voordat u contact opneemt met de Klantenservice, raden wij u aan de volgende instructies op te volgen:

- Laad de batterij volledig op;
- Upgrade de software of herstel de fabrieksinstellingen om de telefoon te formatteren.

WAARSCHUWING: ALLE gebruikersgegevens van de telefoon (contacten, foto's, bestanden en gedownloade applicaties) zullen definitief verloren gaan. Wij raden u ten eerste aan een volledige back-up van de gegevens van uw telefoon te maken voordat u deze formateert.

In het geval dat uw telefoon een defect vertoont dat het normale gebruik verhindert, kunt u uw apparaat aan onze klantenservice toevertrouwen. Uw telefoon wordt nooit gerepareerd of vervangen indien de aangebrachte markeringen of serienummers (IMEI) zijn verwijderd of gewijzigd, of indien de aankoopbon van uw aankoop ontbreekt of onleesbaar is.

Indien het gebrek aan overeenstemming of het defect wordt bevestigd, zal uw telefoon geheel of gedeeltelijk worden vervangen of gerepareerd. Deze garantie dekt de kosten voor onderdelen en arbeidsuren.

Voordat u uw telefoon opstuurt naar onze klantenservice, raden we u aan:

- uw IMEI te noteren en te bewaren op een veilige plek (*);
- de SD-kaart en de SIM-kaart te verwijderen;
- al uw persoonsgegevens te registreren. Het kan zijn dat ons reparatiecentrum uw telefoon moet formatteren.

(*) Uw IMEI-code is het serienummer waarmee uw apparaat herkend kan worden en om de klantenservice te volgen. Er zijn verschillende manieren om uw IMEI-code te vinden:

- Typ *#06# op het toetsenbord van uw mobiele telefoon;
- Kijk op de verpakking van uw telefoon;
- Afhankelijk van het model, kan de IMEI achterop de telefoon op een etiket staan of gegraveerd zijn op de simlade van uw telefoon.

Documenten en informatie die u met uw telefoon mee moet sturen naar de klantenservice:

- Een kopie van de factuur waarop de aankoopdatum, het type product en de naam van de verkoper staan;
- Het IMEI-nummer van de telefoon;
- Een beschrijving van het defect van de telefoon.

We verzoeken u vriendelijk de algemene servicevoorwaarden te lezen op de website van Crosscall: **www.crosscall.com**

De STELLAR-M6, ontworpen in Frankrijk en vervaardigd in China

Gecreëerd en geïmporteerd door:

CROSSCALL - 245 Rue Paul Langevin 13290 Aix-en-Provence - FRANKRIJK.

DOSTUPNE MEĐUNARODNE VERZIJE

KAZALO

PREDNOSTI TELEFONA STELLAR-M6

| | |
|------------------|------------|
| Moćan | 353 |
| Povezan | 353 |
| Ergonomičan..... | 354 |
| Održiv..... | 354 |

OPĆA PREZENTACIJA TELEFONA

| | |
|-----------------------------|------------|
| Prezentacija telefona | 355 |
| X-LINK™ | 356 |
| X-BLOCKER | 356 |

PUŠTANJE U RAD VAŠEG STELLAR-M6

| | |
|---|------------|
| Instaliranje SIM kartice | 357 |
| Uključivanje i isključivanje telefona | 358 |
| Savjeti i mjere opreza za punjenje baterije i informacije o specifikacijama za kapacitete punjenja i kompatibilne uređaje za punjenje | 358 |

STELLAR-M6 ZASLON OSJETLJIV NA DODIR, SISTEMSKA NAVIGACIJA I TIPKE

| | |
|-----------------------------------|------------|
| Korištenje dodirnog zaslona | 360 |
| Navigacija sustavom | 362 |
| Gumbi telefona..... | 363 |

UPORABA VAŠEG TELEFONA

| | |
|---|------------|
| Telefonski pozivi..... | 365 |
| Kontakti | 366 |
| Poruke | 366 |
| Kamera i čitač QR koda..... | 367 |
| Galerija..... | 367 |
| Prijenos datoteka: S telefona na računalo ili s računala na telefon | 368 |
| Prenos datoteka: S telefona na telefon | 369 |
| Upravljanje SIM karticama i funkcijom eSIM | 370 |
| Mobilni podaci | 371 |
| Preglednik..... | 371 |
| E-pošta | 371 |
| Način rada za uštedu baterije | 372 |
| Vraćanje telefona na zadane postavke..... | 373 |
| Ažuriranje sustava | 373 |

PRILAGOĐAVANJE TELEFONA

| | |
|-----------------------------|------------|
| Početni zaslon..... | 373 |
| Prečaci do aplikacija | 374 |
| Zvuk | 374 |
| Obavijesti | 375 |
| Datum i vrijeme | 375 |
| Jezici | 375 |

SAVJETI I PREČACI

| | |
|---|------------|
| Korištenje vašeg telefona STELLAR-M6 na kiši ili pod vodom..... | 375 |
| Prilagodite korištenje svog STELLAR-M6 svojim potrebama | 376 |
| Značajke zaslona..... | 377 |
| NFC | 379 |
| Dijeljenje baterije..... | 379 |
| Animacija učitavanja | 379 |
| Postavljanje sigurnosne trake..... | 379 |
| Kalkulator..... | 380 |

CROSSCALL APLIKACIJE

| | |
|----------------|------------|
| X-SENSORS..... | 380 |
| X-STORY..... | 381 |
| X-CAMP | 382 |

VODIČ ZA RJEŠAVANJE PROBLEMA

MJERE SIGURNOSTI

| | |
|---|------------|
| Informacije o općoj sigurnosti | 387 |
| Informacije o nepropusnosti | 389 |
| Medicinski uređaji..... | 390 |
| Sigurnost u prometu..... | 390 |
| Napajanje i punjenje | 391 |
| Zaštita sluha | 392 |
| Zaštita okoliša..... | 392 |
| Čišćenje i održavanje..... | 393 |
| Hitni pozivi | 393 |
| Preporuke za smanjenje izlaganja korisnika zračenju | 393 |
| Roditeljska kontrola za zaštitu maloljetnika | 394 |

DODATNE INFORMACIJE

| | |
|---|------------|
| Sukladnost | 394 |
| Frekvencijski pojasevi i snaga | 395 |
| Informacije o priboru i softveru | 396 |
| Specifična stopa apsorpcije (SAR) | 396 |
| Autorska prava..... | 397 |

PRILOG

| | |
|--|------------|
| Važne informacije..... | 397 |
| Brisanje podataka (tvornička postavka) | 397 |
| Jamstveni uvjeti..... | 398 |

Hvala što ste odabrali CROSSCALL i kupili ovaj pametni telefon.

Korisnički priručnik pomoći će vam da se upoznate s vašim novim uređajem.

PREDNOSTI TELEFONA STELLAR-M6

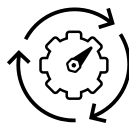

Moćan

STELLAR-M6 integrira tehnologije koje jamče njegovu otpornost u suočavanju s budućim razvojem i postupnim širenjem infrastrukture. Omogućuje nesmetano korištenje mnogih poslovnih aplikacija (Qualcomm Octocore, 6 GB RAM-a, 128 GB flash memorije). Za korisnika to predstavlja jamstvo mirnog rada bez ikakvih poteškoća, osobito tijekom interakcije licem u lice.



Povezan

Tijekom dana, STELLAR-M6 je posebno umirujući za korisnike u pokretu, koji neprestano razmjenjuju informacije, bilo glasovne ili podatkovne. Njegova tehnologija (Wi-Fi 6/6E, preuzimanje do 1,6 Gb u sekundi), potpuno transparentna za korisnika, trajno optimizira veze kako u emitiranju tako i u prijemu. Učinkovitost mrežne povezanosti telefona STELLAR-M6 posebno je vidljiva u slabo pokrivenim područjima, složenim infrastrukturnama kao što su velika skladišta s tehničkim Wi-Fi ili privatnim mrežama.





Ergonomičan

STELLAR-M6 u svom dizajnu ima mnogo detalja namijenjenih da ga učine ugodnim za korištenje u pokretu, čak i s mokrim prstima ili rukavicama. Zahvaljujući svom optimiziranom formatu (6,1" (19,5:9)), omogućuje prirodno korištenje jednom rukom (neklizajući rukohvat, 80% površine zaslona dostupno palcem). Druga ruka stoga uvijek ostaje dostupna za nošenje tereta, potpisivanje obrasca ili gledanje tutorijala tijekom rada. Među uređajima koji služe operativnoj agilnosti, prisutnost LED svjetiljke za obavijesti s prilagodljivom bojom. Ona izbjegava prekidanje užurbane aktivnosti, bez gubitka informacija.



Održiv*

Fluidne linije telefona STELLAR-M6 čine ga pametnim telefonom koji je podjednako elegantan za svog korisnika kao i pouzdan u suočavanju s opasnostima intenzivne upotrebe (35 sati u komunikaciji, 400 sati u stanju pripravnosti), posebno u kontaktu s širom javnosti. Prednost u veličini povezana s njegovom robusnošću (otporan na padove s 1,5 m, standard MIL-STD-810H, IP68): nije mu potrebna dodatna zaštita u standardnim uvjetima, što ograničava njegovu ukupnu težinu i proračun povezan s njegovom upotrebom.

*Tijekom jamstvenog roka CROSSCALL pokriva zamjenu neispravne baterije ako su ispunjena sljedeća 2 kumulativna uvjeta: kapacitet baterije je manji ili jednak 70% i broj ciklusa kompletnog punjenja manji ili jednak 850.

OPĆA PREZENTACIJA TELEFONA

Prezentacija telefona

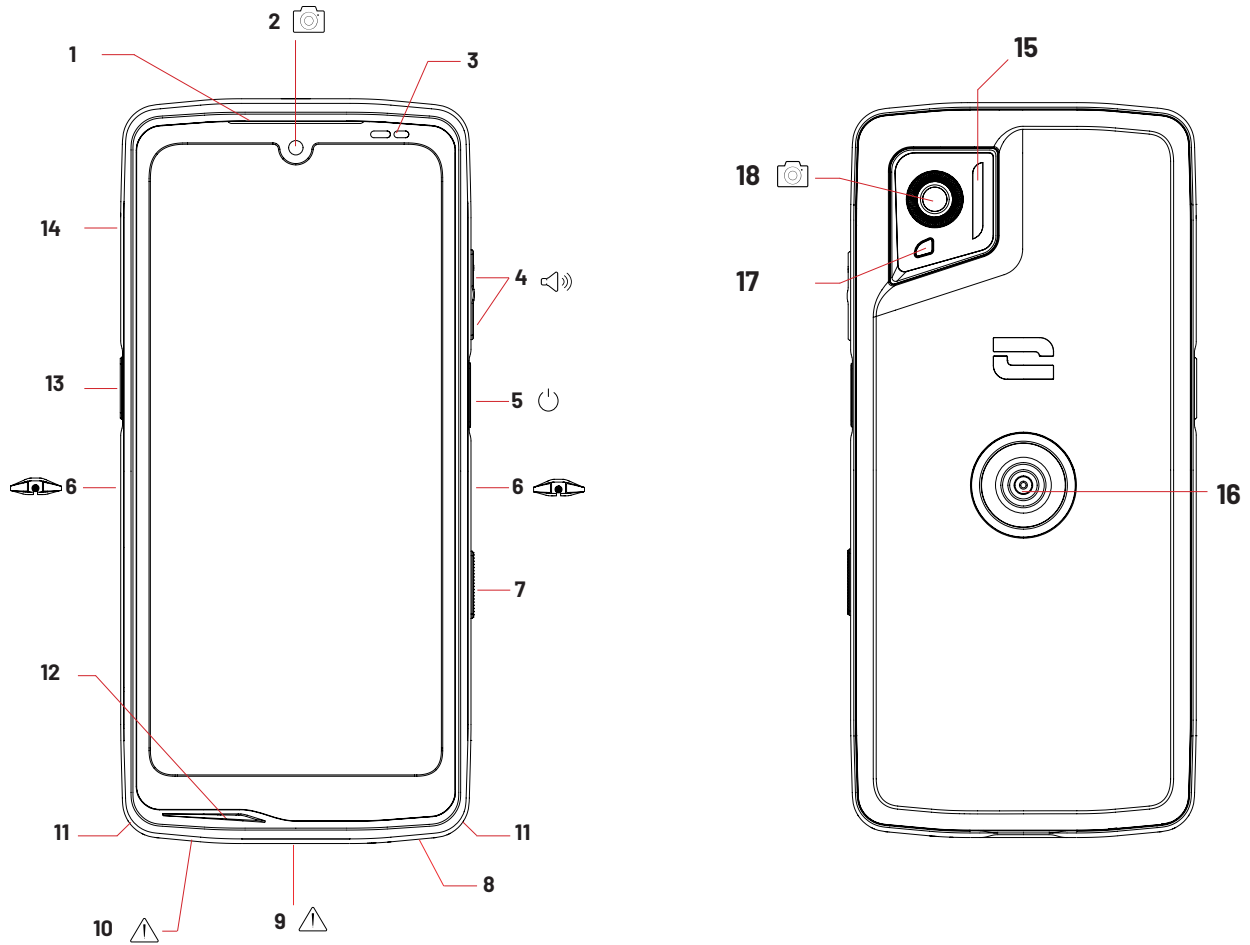

1. Govornik
2. Prednja kamera od 8MP
3. Senzor svjetline i blizine
4. Gumb za glasnoću +/-
5. Tipka za uključivanje/isključivanje i čitač otiska prsta
6. Urezi X-BLOCKER
7. Programabilni gumb br.2
8. Govornik
9. USB-C priključak (dobro zatvorite brtveni poklopac!)

10. Otvor za provjeru nepropusnosti (ne stavljajte ništa u njega)
11. Prolaz za sigurnosni kabel
12. Mikrofon
13. Programabilni gumb br.1
14. Ladica za umetanje SIM kartice
15. Bljeskalica / Baklja
16. X-LINK™* (popravljanje / punjenje / prijenos podataka)
17. LED diode obavijesti
18. Stražnja kamera od 50MP

*Technologie SPS Inc.



X-LINK™*

INTELIGENTNI MAGNETSKI PRIKLJUČNI SUSTAV

Ovaj magnetski konektor, koji se nalazi na stražnjoj strani vašeg telefona, omogućuje vam da ga pričvrstite i povežete s ekskluzivnim X-LINK™* dodacima samo jednim pokretom..

Ovisno o korištenoj dodatnoj opremi, X-LINK™* također može služiti za punjenje vašeg telefona i/ili prenos podataka.

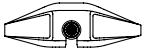

X-BLOCKER

OJAČANI SISTEM MEHANIČKOG UČVRŠĆIVANJA

U situacijama koje zahtijevaju maksimalnu pričvršćenost, ovaj ekskluzivni dodatni pribor isporučen uz vaš mobilni uređaj osigurava priključivanje vašeg telefona na kompatibilni dodatni pribor (snaga kidanja 20 kg). Lako se pričvršćuje na bočne ureze vašeg mobitela. Njegov silikonski premaz smanjuje vibracije uzrokovane šokovima.

Prije nego započnete bilo koju aktivnost, provjerite je li vaš X-BLOCKER savršeno uklopljen u dva usjeka na telefonu.

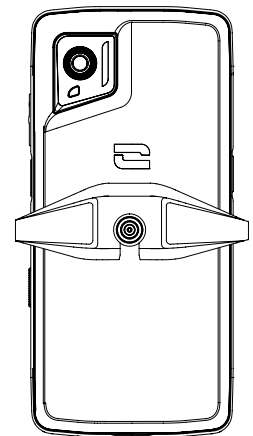
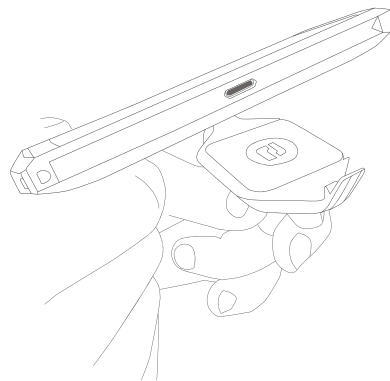
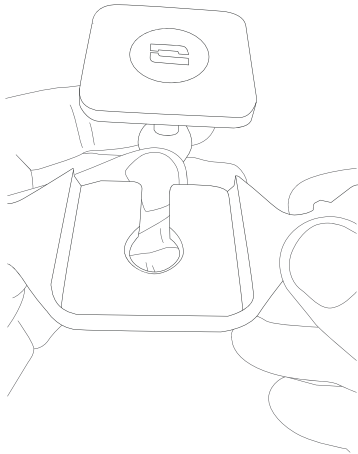

Otkrijte cijeli asortiman dodatne opreme kompatibilne s X-LINK™* i X-BLOCKER na www.crosscall.com

PUŠTANJE U RAD VAŠEG STELLAR-M6

Instaliranje SIM kartice

1. Provjerite je li vaš uređaj isključen. U suprotnom isključite ga pritiskom na gumb Uklj./Isklj.
2. Izvadite ladicu SIM kartice pomoću isporučenog alata za izbacivanje SIM kartice koji se nalazi na preklopu uputa, umetnuvši ga u predviđeni otvor.

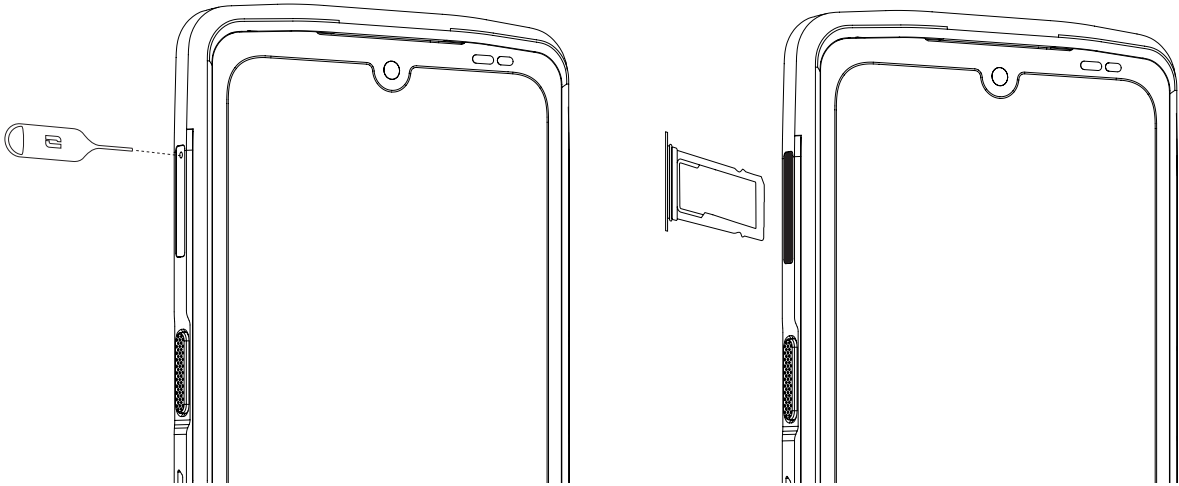

3. Izvadite ladicu u potpunosti.
4. U svoj pametni telefon možete instalirati 2 nano SIM kartice.

Kako biste osigurali optimalnu kompatibilnost s uslugama operatera, umetnite svoju prvu SIM karticu u prvi pretinac koji se može prepoznati po oznaci « SIM 1 ».

Upozorenje: Obavezno postavite SIM karticu s metalnom stranom prema sebi, tako da "odrezani" kut kartice postavite u gornji lijevi dio pretinca.

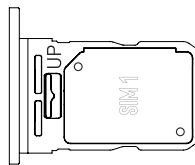

Ako želite, umetnite drugu SIM karticu u drugi pretinac koji se nalazi na stražnjoj strani ladice, prepoznatljiv po oznaci « SIM 2 ».

Upozorenje: Obavezno postavite SIM karticu s metalnom stranom prema sebi, tako da "odrezani" kut kartice postavite u gornji lijevi dio pretinca.

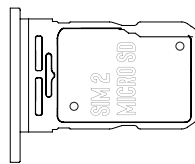

5. Vratite ladicu u telefon.
 - a. Provjerite jesu li kartice ispravno poravnate.
 - b. Provjerite je li ladica ispravno poravnata s utorom za telefon kada je umetnete.
 - c. Umetnite ladicu i gurnite je do kraja.

Upozorenje: Kako biste zajamčili vodonepropusnost telefona, provjerite je li ladica potpuno umetnuta i dobro zaključana.

Uključivanje i isključivanje telefona

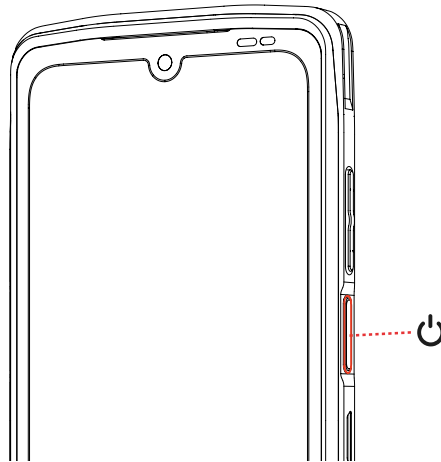



Pritisnite dugo na tipku **Uključivanje/Isključivanje** telefona i pričekajte nekoliko sekundi dok se zaslon ne uključi.

Kada prvi put uključite telefon ili nakon resetiranja podataka, slijedite upute na zaslonu da biste podesili uređaj.

Nakon što je telefon uključen, ovaj gumb se također može koristiti za:

- Zaključajte / otključajte zaslon osjetljiv na dodir jednostavnim kratkim pritiskom
- Aktivirajte glasovnu pomoć dugim pritiskom

Kako biste isključili telefon, ponovno ga pokrenuli ili pristupili hitnim pozivima, prema zadanim postavkama morate istovremeno držati tipku za uključivanje/isključivanje i tipku za pojačavanje zvuka.

Ako želite držati samo tipku za uključivanje/isključivanje da biste isključili telefon, idite na **Postavke**  > **Sustav**  > **Pokreti**  > **Dugi pritisak na gumb za uključivanje/isključivanje**.

Savjeti i mjere opreza za punjenje baterije i informacije o specifikacijama za kapacitete punjenja i kompatibilne uređaje za punjenje

1. Spojite kabel i strujni adapter putem USB-C priključka. Zatim otvorite vodootporni poklopac telefona i uključite drugi kraj kabela u USB-C priključak telefona.
2. Uključite AC adapter (nije isporučen) u električnu utičnicu.
3. Kada je baterija potpuno napunjena, iskopčajte telefon iz punjača. Najprije odspojite punjač iz uređaja, a zatim ga odspojite iz zidne utičnice.

Kako biste izbjegli prerano trošenje baterije pametnog telefona, preporučuje se pridržavati se ispravnih pravila korištenja tijekom svakog ciklusa punjenja. Zbog toga je

bolje napuniti bateriju čim dosegne 20% i izbjegavati je da napunite više od 80%, nego da obavljate kompletne cikluse punjenja (od 0 do 100%).

Moguće je automatski zaustaviti punjenje na 80% pomoću opcije „Punjenje ograničeno na 80%“ dostupne u izborniku "Postavke > Baterija > Optimizacija trajanja baterije".

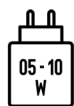

Snaga koju daje punjač mora biti između najmanje 5 W koliko je potrebno radijskoj opremi i najviše 10 W za postizanje maksimalne brzine punjenja.

Ovaj uređaj podržava brzo punjenje putem napajanja preko USB priključka.

i Nikada ne puniti svoj telefon koristeći X-LINK™* magnetsku vezu i USB vezu zajedno, jer to može skratiti vijek trajanja opreme vašeg telefona.

i Baterija je ugrađena u telefon i ne može se ukloniti. Nemojte sami vaditi bateriju.

- Koristite samo odobreni punjač i kabel kompatibilan s vašim telefonom. Uporaba neodobrenih punjača ili kabela može uzrokovati eksploziju baterije ili oštećenje telefona.

• Izbjegavajte uporabu telefona tijekom njegova punjenja. Nemojte prekrivati telefon ili adapter za napajanje.

• Nepravilno priključenje punjača moglo bi ozbiljno oštetiti vaš telefon. Jamstvo ne pokriva štetu uzrokovanu pogrešnom uporabom.

• Isključite punjač iz električne utičnice kada se telefon ne puni.

• Telefon se možda neće odmah uključiti ako puniti istrošenu bateriju. Nakon nekog vremena punjenja, telefon će se normalno upaliti.

• Ako je izmjenična struja niža, vrijeme punjenja može biti dulje.

• Ako koristite nekonvencionalne punjače kao što su računala, vrijeme punjenja može biti dulje.

• Vrijeme punjenja može varirati ovisno o temperaturi okoline i preostaloj razini baterije.

• Telefon se može sigurno puniti na temperaturama između 0°C i 40°C. Punjenje na temperaturama ispod 0°C ili iznad 40°C može ugroziti performanse baterije i skratiti vijek trajanja baterije. Dugotrajno punjenje pri ekstremnim temperaturama oštetit će bateriju.

• Tijekom punjenja telefon i punjač mogu postati vrući. Ova pojava je potpuno normalna i ne bi trebala smanjiti životni vijek ili performanse telefona. Ako se baterija zagrije više nego inače, prestanite je puniti. Stavite telefon na hladno mjesto i ostavite ga da se ohladi. Izbjegavajte dulji kontakt s površinom telefona ako se on zagrijava.

i Značajke uređaja razlikuju se ovisno o vašoj lokaciji, jeziku, operateru i modelu. Ovaj uređaj je kompatibilan s OTG funkcijom. Upotrebljavajte standardni OTG podatkovni kabel.

STELLAR-M6 ZASLON OSJETLJIV NA DODIR, SISTEMSKA NAVIGACIJA I TIPKE

Ovladajte radom telefona i njegovim aplikacijama u nekoliko jednostavnih pokreta.

Korištenje dodirnog zaslona

Dodirivanje

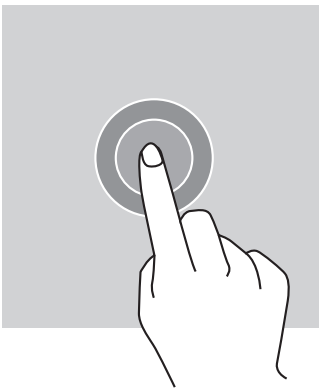

Za otvaranje pojedinih aplikacija, za odabir određenih stavaka izbornika, za pritiskanje tipke na zaslonu osjetljivom na dodir ili za unošenje znaka pomoću tipkovnice zaslona, dodirnite stavku prstom.

Dug pritisak

Stavite prst na stavku ili na zaslon i držite ga tijekom 2 sekunde za pristup dostupnim opcijama.

Prelazak prstom

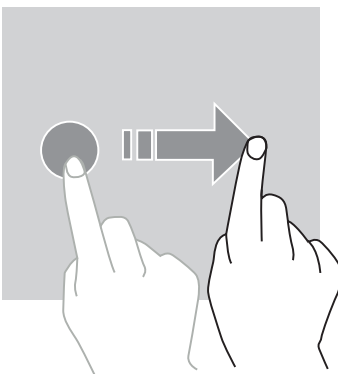

Prijeđite prstom ulijevo ili udesno na početnom zaslonu ili zaslonu aplikacija da biste vidjeli ostale okvire.

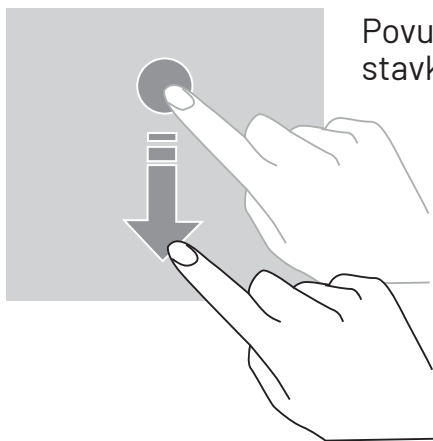

Povucite gore ili dolje za pomicanje web stranice ili popisa stavki.

Premještanje

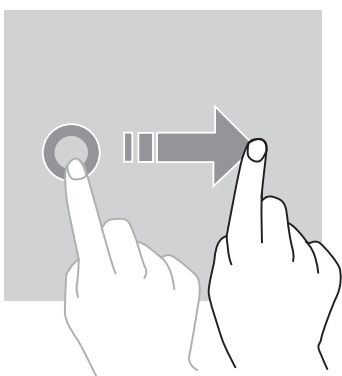

Da biste pomaknuli element, postavite prst na njega, držite ga i povucite na željeno mjesto.

Radnje s pomoću dva prsta

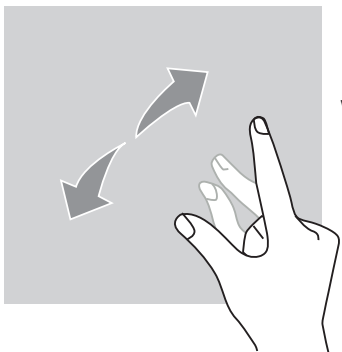

Prvo spojite dva prsta, a zatim ih razdvojite da biste povećali dio web stranice, karte ili slike.

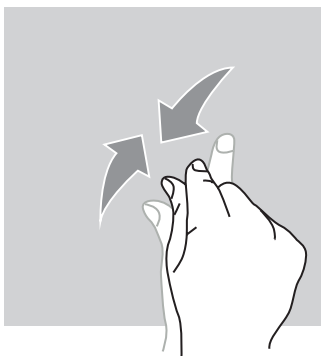

Približite ih da biste je smanjili.

Navigacija sustavom

Vaš pametni telefon nudi vam dva načina navigacije sustavom:

- Navigacija s tri gumba
- Navigacija pokretima

Prema zadanim postavkama konfigurirana je navigacija s tri gumba. Za konfiguriranje navigacije pokretima idite u aplikaciju:

Postavke  > Sustav  > Pokreti  > Način navigacije > Navigacija pokretima

Početna / Glasovni asistent

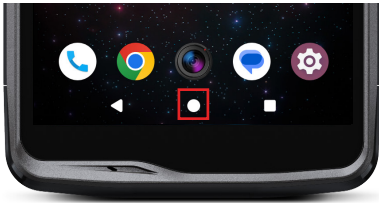

Na bilo kojoj stranici na pametnom telefonu pritisnite krug u sredini ekrana za povratak na početni zaslon

Dugim pritiskom na ovu tipku aktivirat će se Google glasovni asistent.

Povratak

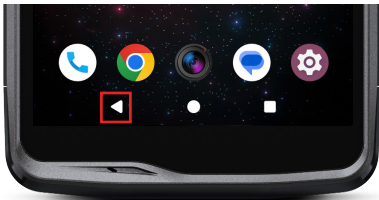

Na bilo kojoj stranici na pametnom telefonu, pritisnite trokut u sredini ekrana za povratak na prethodnu stranicu.

Otvorene aplikacije

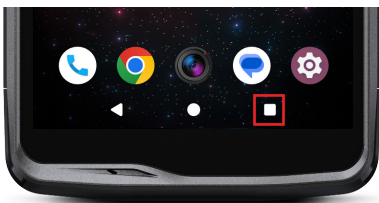

Na bilo kojoj stranici na svom pametnom telefonu dodirnite kvadrat u donjem desnom kutu zaslona i idite do mjesta na kojem su spremljene sve otvorene aplikacije.

Izbornik aplikacija za telefon

Sve aplikacije instalirane na vašem telefonu dostupne su u izborniku vašeg uređaja. Da biste mu pristupili s početnog zaslona:

1. Prijeđite prstom s dna ka vrhu zaslona.
2. Pomičite se kroz dostupne aplikacije klizanjem prsta od dna prema vrhu zaslona i kliknite na aplikaciju kojoj želite pristupiti.
3. Prijeđite prstom prema dolje ili dodirnite gumb Početni zaslon (okrugli gumb u donjem središnjem dijelu zaslona) da biste zatvorili izbornik vašeg telefona.

Centar za obavijesti

S bilo kojeg zaslona na telefonu možete pristupiti primljenim obavijestima.

1. Da biste otvorili prozor za brze postavke, prijedite prstom od vrha zaslona prema dolje. Pojavljuje se popis vaših obavijesti.
2. Pomičite se kroz ovaj popis da biste vidjeli sve svoje obavijesti i kliknite primljene obavijesti da biste ih detaljno pregledali. Nakon što je pročitate, obavijest će automatski nestati.
3. Također možete izbrisati obavijesti bez da ih pregledate. Da biste to učinili prijedite prstom po obavijesti u lijevo ili u desno. Za brisanje svih obavijesti odjednom kliknite **nalzbriši sve**.
4. Prijedite prstom od dna zaslona prema gore ili pritisnite tipku Početna (okrugla u donjem središtu zaslona) da biste zatvorili Centar za obavijesti.

Prozor za brze postavke

S bilo kojeg zaslona na telefonu možete pristupiti prozoru za brze postavke, koji vam omogućuje da jednostavno pregledate i promijenite glavne postavke telefona.

1. Da biste otvorili prozor za brze postavke, prijedite prstom od vrha zaslona prema dolje. To vam daje pristup prvim postavkama dostupnim u prozoru za brze postavke vašeg telefona.
2. Ponovno prijedite prstom od vrha zaslona prema dolje da biste vidjeli sve postavke dostupne u ovom prozoru za brzu konfiguraciju.
3. Dodirnite postavku da biste je uključili/isključili. Zasipljene postavke su onemogućene. Ako želite prikazati više opcija za postavku, dugo pritisnite na nju.
4. Prevucite prstom od dna zaslona prema gore ili pritisnite gumb Početna (okrugli u donjem središnjem dijelu zaslona) da biste zatvorili prozor brzih postavki.

Možete dodati, izbrisati ili premjestiti parametre koje želite klikom na malu olovku u donjem desnom kutu prozora za brze postavke 

- Da biste premjestili postavku, dugo pritisnite na nju i povucite je na željeno mjesto.
- Da biste dodali postavku, povucite je prema gore iz područja "Povucite blokove za dodavanje".
- Da biste uklonili postavku, povucite je prema dolje do područja "Ovdje povucite blokove za uklanjanje".

Gumbi telefona

Gumb za uključivanje / isključivanje i zaključavanje / otključavanje zaslona

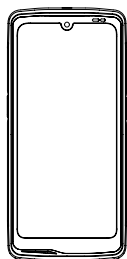



Ovaj gumb uglavnom omogućuje:

- aktiviranje Google glasovnog asistenta
- zaključavanje/otključavanje telefona kratkim pritiskom
- uključivanje/isključivanje/ponovno pokretanje telefona ako konfigurirate aktivaciju ovih funkcija dugim pritiskom.

- Pritisnite gumb za **uključivanje/isključivanje** za ručno zaključavanje zaslona
 - Pritisnite gumb za **uključivanje/isključivanje** da ponovno uključite zaslon i klizite prstom prema gore po ekranu da biste ga otključali
- Vaš zaslon se automatski zaključava i prebacuje u način mirovanja nakon određenog

razdoblja neaktivnosti kako bi se smanjila potrošnja energije i spriječile neželjene radnje.

Da biste konfigurirali automatsko vrijeme mirovanje, idite na:
Postavke  > **Prikaz**  > **Istek zaslona** i odaberite željeno trajanje.

Programabilni gumbi

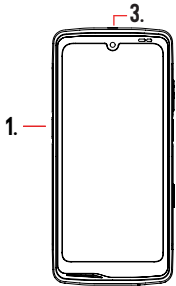



Vaš STELLAR-M6 ima tri programabilna gumba (br. 1, br. 2 i SOS) koji se mogu koristiti na dva različita načina:

- bilo DUGIM pritiskom
- ili 3 KRATKA brzo ponovljena pritiska

Ova vam konfiguracija stoga daje mogućnost konfiguriranja dvije funkcije po gumbu, odnosno ukupno 6.

Ovi su gumbi postavljeni prema zadanim postavkama, ali ih možete mijenjati kako želite.

Za to:

- Idite u izbornik **Parametri**  > **Gumbi**  > i odaberite radnju gumba koji želite konfigurirati (trostruki pritisak ili dugi pritisak).
- Za svaku radnju možete:
 - Nazvati određeni telefonski broj
 - Pokrenite aplikaciju na svom telefonu (kamera, svjetiljka, itd.)
 - Omogućiti/onemogućiti način rada (način rukavice, način rada "Ne uznemiravaj")

Gumb za glasnoću +/-

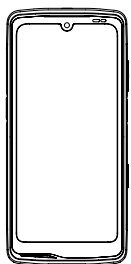

Ovaj gumb, sastavljen od tipke + i tipke -, omogućit će vam da konfigurirate glasnoću svojih poziva i obavijesti jednostavnim prebacivanjem između 3 načina:

- Način zvonjenja
- Način vibracije
- Tihi način rada



Također će vam omogućiti jednostavno podešavanje glasnoće:

- poziva
- melodije zvona / obavijesti
- multimedijски sadržaj
- alarmi



UPORABA VAŠEG TELEFONA

Telefonski pozivi



Biranje broja

1. Pritisnite  na početnom zaslonu ili izborniku telefona.
2. Pritisnite  za otvaranje tipkovnice i unos telefonskog broja.
3. Pritisnite  za upućivanje poziva.

Iz dnevnika poziva ili popisa kontakata



1. Pritisnite  s početnog zaslona ili izbornika telefona.
2. Pritisnite  za pristup svom zapisu poziva i kliknite na broj koji želite nazvati.
3. Pritisnite  za pristup popisu kontakata i kliknite na kontakt koji želite nazvati.

Upućivanje međunarodnog poziva

1. Pritisnite  s početnog zaslona ili izbornika telefona.
2. Pritisnite  za otvaranje tipkovnice.
3. Pritisnite 0 i držite prst dok se ne pojavi znak +.
4. Unesite pozivni broj zemlje, pozivni broj i telefonski broj.
5. Pritisnite  za zvanje biranog broja.

4G pozivi (VoLTE) / Wi-Fi pozivi (VoWi-Fi)

Da biste konfigurirali svoje 4G i Wi-Fi pozive:



1. Idite u: Postavke  > Mreža i internet  > Profili SIM i eSIM 
2. Kliknite SIM karticu koju želite konfigurirati.
3. Možete omogućiti/onemogućiti funkciju 4G poziva i Wi-Fi pozivi.

Primanje poziva





Kad stigne poziv, prijedite prstom prema gore da odgovorite na poziv.
Kad imate poziv, prijedite prstom prema dolje po zaslonu da biste odbili poziv.

Kontakti





Ručni unos kontakta

1. Dodirnite aplikaciju Kontakti  na izborniku svog telefona.
2. Pritisnite  za kreiranje novog kontakta.
3. Unesite podatke za kontakt.
4. Kliknite Spremi za spremanje novog kontakta

Kreiranje/mijenjanje kontakta pomoću tipkovnice



1. Pritisnite  za otvaranje tipkovnice vašeg telefona .
2. Unesite broj i kliknite:
 - a.  **Kreirati kontakt**, da biste spremili ovaj broj kao novi kontakt.
 - b.  **Dodati kontaktu**, za dodavanje ovog broja već postojećem kontaktu.

Kreiranje/promjena kontakta iz primljenog poziva

1. Pritisnite  za prikaz vašeg zapisnika poziva .
2. Kliknite na broj koji želite spremiti i kliknite:
 - a.  **Kreirati kontakt**, da biste spremili ovaj broj kao novi kontakt.
 - b.  **Dodati kontaktu**, za dodavanje ovog broja već postojećem kontaktu.

Poruke

Slanje poruke

1. Pritisnite na aplikaciju Poruke  s početnog zaslona ili izbornika vašeg telefona.
2. Kliknite na  Démarrer une discussion
3. Odaberite kontakt(e) kojima želite poslati poruku.
4. Napišite poruku pomoću tipkovnice na zaslonu osjetljivom na dodir.
5. Pošaljite poruku klikom na  SMS .

Prikaz poruka



1. Pritisnite aplikaciju **Poruke**  s početnog zaslona ili izbornika vašeg telefona.

2. Odaberite kontakt u popisu poruka.
3. Prikažite razgovor.

Kamera i čitač QR koda

Snimanje fotografija/videozapisa

Kamerom vašeg STELLAR-M6 možete snimati fotografije ili videozapise. Za to:

1. Otvorite aplikaciju X-CAM  s ekrana ili izbornika vašeg telefona.
2. Kliknite na natpis na dnu aplikacije za prebacivanje iz foto moda u **PHOTO** video mod **VIDÉO**.
3. Kadrirajte subjekt na zaslonu i pritisnite središnju tipku za snimanje fotografije ili pokretanje video zapisa .
4. Vaša fotografija/videozapis će se automatski spremiti u aplikaciju **Fotografije** .

Čitač QR koda

Vaša kamera djeluje i kao čitač QR koda. Omogućuje vam prepoznavanje i dešifriranje glavnih vrsta QR koda (web stranica, posjetnica, Wi-Fi hotspot, meni u restoranu...).

1. Pritisnite na aplikaciju X-CAM  s početnog zaslona ili izbornika vašeg telefona.
2. Uokvirite QR kôd za skeniranje u sredini fotoaparata.
3. Kliknite na obavijest koja se prikazuje pri dnu zaslona kako biste izvršili radnju vezanu za QR kod.

Galerija

Gledanje slika / video zapisa

1. Pritisnite na aplikaciju **Fotografije**  s početnog zaslona ili izbornika vašeg telefona.
2. Odaberite sliku ili videozapis da biste ih pogledali i pristupili drugim opcijama.

Brisanje slika / video zapisa

1. Iz aplikacije **Fotografije** , dugo zadržite pritisnutom sliku ili video koji želite izbrisati. Sada jednim klikom možete odabrati druge fotografije i/ili videozapise koje želite izbrisati.

2. Kada je odabir završen, kliknite  i potvrdite brisanje klikom na OK.

Dijeljenje slika / video zapisa

1. Iz aplikacije **Fotografije** , dugo pritisnite sliku ili video koji želite podijeliti. Sada jednim klikom možete odabrati druge fotografije i/ili videozapise koje želite podijeliti.

2. Kada je odabir završen, kliknite  i odaberite način dijeljenja.

Prijenos datoteka: S telefona na računalo ili s računala na telefon

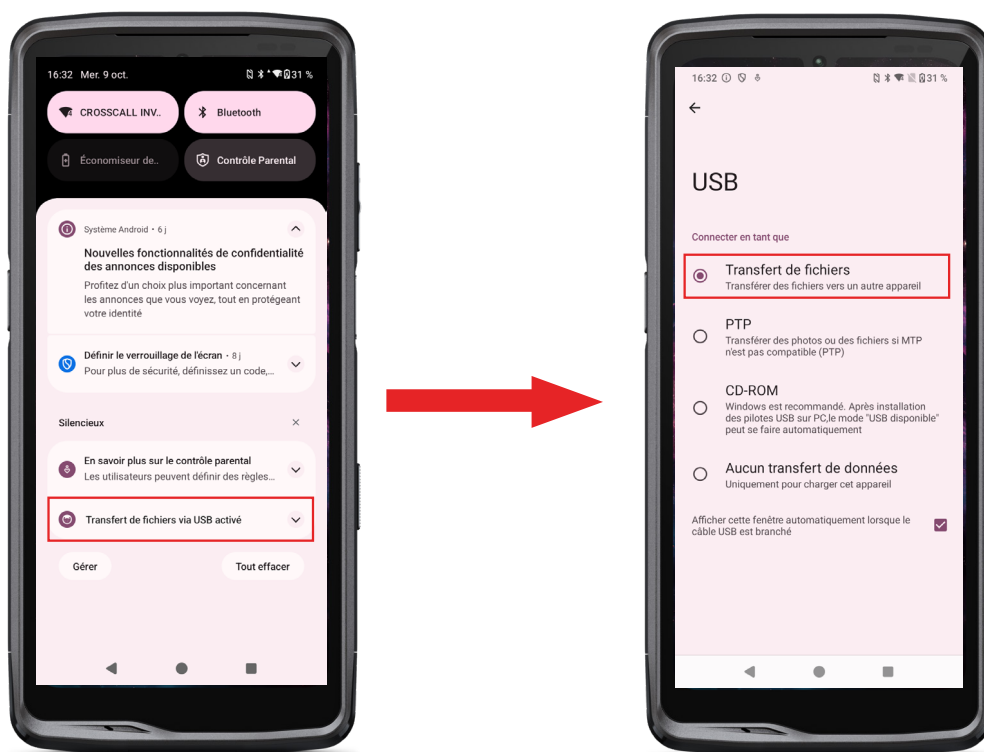

1. Kada povežete telefon s računalom pomoću USB-C ili X-LINK™* kabela, obavijest se automatski pojavljuje u centru za obavijesti.

2. Kliknite na ovu obavijest i odaberite **Prijenos datoteka** kako biste s računala mogli pristupiti datotekama koje se nalaze u vašem telefonu.

Vaš se uređaj sada pojavljuje na računalu. Da biste pristupili pristup datotekama koje on sadrži:

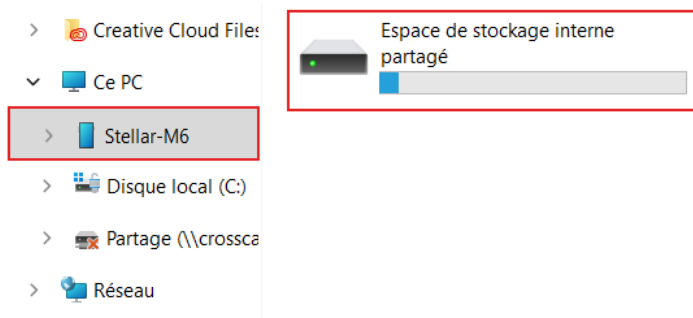

1. Otvorite File Explorer i kliknite na svoj STELLAR-M6 telefon.
2. Kliknite na **Dijeljeni interni prostor za pohranu**.
3. Imate pristup datotekama koje se nalaze u vašem telefonu. Možete kopirati te datoteke na računalo ili kopirati datoteke s računala na telefon.

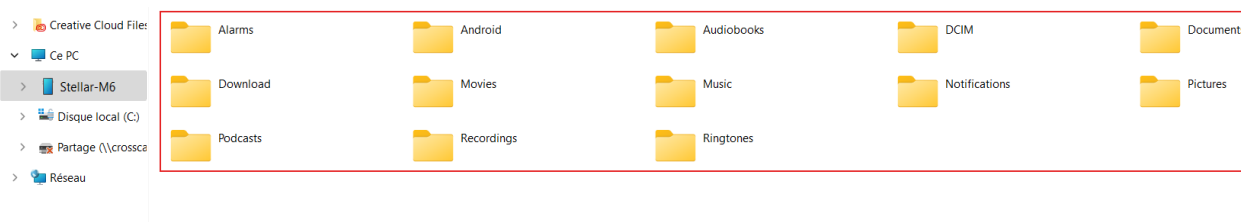

Nemojte odspajati USB-C ili X-LINK™* kabel iz uređaja pri prijenosu podataka. To bi moglo dovesti do gubitka podataka i/ili oštećenja uređaja.

Poseban slučaj za Mac računala marke Apple

Aplikacija "Android File Transfer" mora biti instalirana na vašem Mac računalu kako bi se Android pametnim telefonima omogućio prijenos datoteka.

Prenos datoteka: S telefona na telefon

Prilikom pokretanja vašeg novog telefona i prvih koraka konfiguracije, automatski će vam biti predložen korak prijenosa podataka.

1. Uključite svoj novi uređaj, odaberite željeni jezik i kliknite Početak za početak koraka za postavljanje novog telefona.
2. Tijekom ovih koraka povežite svoj novi telefon s mobilnom ili Wi-Fi mrežom. Neophodno je da i stari i novi telefon budu povezani na internet.
3. Kada se pojavi prozor „Kopiraj svoje aplikacije i podatke“, kliknite Dalje. Prikazana je opcija 1 za prijenos podataka putem starog uređaja, kliknite dalje i slijedite korake opisane u „Opcija 1: Koristite vaš stari uređaj“.

Ako nemate kabel ili želite prenijeti vaše podatke putem aplikacije Google, odaberite „Nemate kabel?“, a zatim „kopiraj bez kabela“. Zatim možete slijediti upute opisane u „Opcija 2: Koristite aplikaciju Google“.

Opcija 1: Koristite vaš stari uređaj

1. Uključite i držite svoj stari uređaj otključanim
2. Koristite kabel prikladan za vaš stari uređaj, poput kabela za punjenje
3. Spojite svoj stari uređaj na novi pomoću kabela
4. Kopirajte podatke na svoj novi uređaj slijedeći upute na zaslonu starog uređaja



Opcija 2: Koristite Google aplikaciju

1. Otvorite aplikaciju Google na starom uređaju
 2. Recite „OK Google, postavi moj uređaj“ ili upišite „Postavi moj uređaj“ u polje za pretraživanje
 3. Slijedite upute i odaberite „naziv vašeg novog uređaja“ na starom.
 4. Potvrdite obrasce i vrijednosti na svom starom uređaju
 5. Kopirajte podatke na svoj novi uređaj slijedeći upute na zaslonu starog uređaja
- Zaviše informacija (prijenos iz sigurnosne kopije napravljene na iPhone uređaju), pogledajte korisnički priručnik dostupan na stranici proizvođača www.crosscall.com > STELLAR-M6

Upravljanje SIM karticama i funkcijom eSIM

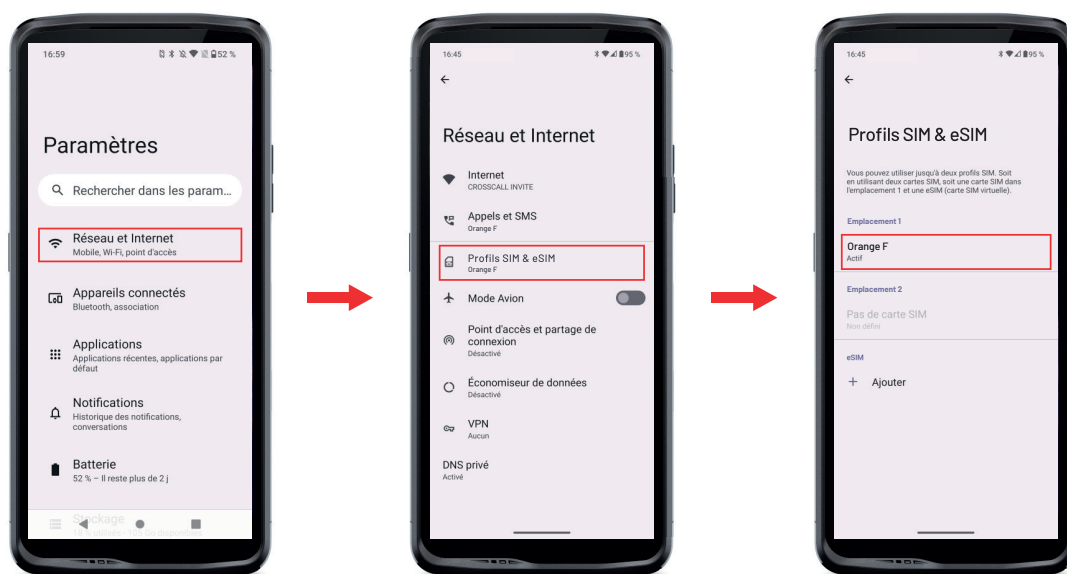
Vaš telefon nudi mogućnost korištenja dvije različite SIM kartice istovremeno. Možete konfigurirati svaku od ovih SIM kartica.



1. Na početnom zaslonu ili izborniku telefona kliknite Parametri  > Mreža i internet  > Profili SIM i eSIM 

2. Kliknite na SIM karticu koju želite konfigurirati.
3. Klikom na olovku  u gornjem desnom kutu ekrana imat ćete mogućnost:
 - Promijeniti naziv kartice
 - Odrediti karticu koja će se koristiti za mobilne podatke
 - Odrediti SIM karticu koja će biti za pozive
 - Odrediti SIM karticu za SMS poruke

Također imate mogućnost korištenja eSIM profila. Da biste to učinili, otvorite postavke telefona, odaberite „Mreža i internet“, zatim „SIM i eSIM profili“. Ispod 2 nano SIM kartice imate opciju koja vam omogućuje dodavanje eSIM profila.

Skenirajte eSIM QR kod koji vam je poslao vaš operater. Ponovite korak skeniranja za svaki novi eSIM profil koji želite instalirati.



Pozor: možete koristiti nano kartice istovremeno SIM 1 i nano SIM 2 ili nano SIM 1 karticu i eSIM profil. Nano SIM 2 kartica i eSIM profil ne mogu se koristiti istovremeno. Naravno, moguće je koristiti samo SIM 1 utor 1 ili SIM 2 utor.

Mobilni podaci

Na početnom zaslonu otvorite centar za obavijesti i prečace postavki povlačenjem prsta prema dolje s vrha zaslona i kliknite ikonu Mobilni podaci  za aktiviranje/deaktiviranje.

Preglednik

Povežite se s internetom za traženje informacija i označavanje web stranica za brzi pristup.

1. Pritisnite na aplikaciju **Google Chrome**  na početnom zaslonu ili izborniku telefona.
2. Unesite adresu u traku za pretraživanje i pritisnite tipku  na tipkovnici. Možete pristupiti mrežnim stranicama. Također su podržani favoriti, prebacivanje između prozora i druge funkcije.

E-pošta

Postavljanje računa e-pošte

Postavite račun elektroničke pošte pri prvom otvaranju e-pošte.

1. Pritisnite na aplikaciju **Gmail**  iz izbornika vašeg telefona.
2. Kliknite na + **Dodati adresu e-pošte** i odaberite svog davatelja usluga e-pošte.

3. Slijedite upute na zaslonu kako biste dovršili konfiguraciju.

Način rada za uštedu baterije

Vaš STELLAR-M6 ima način rada za uštedu baterije. Aktiviranjem ovog načina rada vaš telefon:

- Prelazi na tamniji zaslon
- Onemogućuje ili ograničava pozadinsku aktivnost, određene vizualne efekte i druge značajke poput "Ok Google".

Postoj dvije mogućnosti za aktiviranje načina rada za uštedu baterije.

OPCIJA 1:



1. Otvorite centar za obavijesti telefona prevlačenjem prema dolje s vrha zaslona.

2. U traci na vrhu ekrana kliknite na ikonu .

3. Kliknite na istu ikonu da biste deaktivirali ovaj način rada.

 Ako držite ovu ikonu pritisnutu nekoliko sekundi, otići ćete izravno na izbornik baterije vašeg telefona.

OPCIJA 2:

1. Na početnom zaslonu, kliknite na aplikaciju **Parametri**  > **Baterija**  > **Način rada za uštedu baterije**.



2. Kliknite na **Koristite Način rada za uštedu baterije** za aktiviranje ovog načina.

3. Kliknite ponovno na tu opciju za aktiviranje ovog načina.

Iz izbornika za uštedu baterije, imate mogućnost prilagođavanja ovog načina rada. Dakle, možete:



- Onemogućiti LED obavijesti
- Onemogućiti NFC („Near Field Communication“: beskontaktni način)
- Onemogućiti buđenje zaslona uspravljanjem
- Smanjite svjetlinu na 25%
- Onemogućiti način rada kada je baterija napunjena (preko 90% napunjenosti)

Za to:

1. Sa početnog ekrana, kliknite na aplikaciju **Parametri**  > **Baterija**  > **Način rada za uštedu baterije**.



2. Izaberite željene opcije.

U izborniku ušteda baterije imate mogućnost postavljanja ovog načina rada tako da se automatski aktivira kada vaš telefon dosegne određeni prag istrošenosti baterije koji možete postaviti. Za to:

1. Na početnom zaslonu kliknite na aplikaciju **Postavke**  > **Baterija**  > **Način rada za uštedu baterije** > **Definirati program** i označite **Na temelju postotka**.
2. Odaberite željenu razinu napunjenosti baterije.

Vraćanje telefona na zadane postavke

 Prije vraćanja telefona na zadane postavke, provjerite jeste li napravili sigurnosnu kopiju svih važnih podataka pohranjenih na uređaju. Uređaj će se automatski ponovno pokrenuti.

Za vraćanje uređaja na tvorničke postavke idite na **Postavke**  > **Sustav**  > **Opcije reinicijalizacije**  i kliknite na **Izbriši sve podatke (vrați tvorničke postavke)**.

Upozorenje: ova radnja će izbrisati sve podatke iz unutarnje memorije vašeg telefona.

U ovom izborniku, imate i mogućnost da poništite samo svoje postavke ili-, mobilne podatke Bluetooth®.

Ažuriranje sustava

Ažuriranja su promjene u inačici softvera koja je inicijalno instalirana na vašem telefonu radi popravljivanja potencijalnih grešaka ili donošenja poboljšanja ili novih funkcija.

PRILAGOĐAVANJE TELEFONA

Početni zaslon

Početni zaslon je početna točka za pristup svim funkcijama telefona. Prikazuje widgete, prečace do aplikacija i još mnogo toga.

 Početni zaslon može se prikazati različito ovisno o regiji ili operateru.

Pozadina zaslona

1. Dugo pritisnite prazno područje na početnom zaslonu za pristup uređivaču početnog zaslona.
2. Odaberite **Pozadine i stil**.
3. Pozadinu možete odabrati iz izbora CROSSCALL slika ili iz svojih fotografija.

Widgeti

Widgeti su samostalne aplikacije koje pokreću određene aplikacije za lakši pristup i pružanje informacija na vašem početnom zaslonu.

Za pristup widgetima koje nudi vaš telefon:

1. Dugo pritisnite prazno područje na početnom zaslonu za pristup uređivaču početnog zaslona.
2. Odaberite **Widgeti**.
3. Dugo pritisnite widget koji želite dodati na početni zaslon i postavite ga na početni zaslon, stvarajući novu stranicu ako je potrebno. Zatim pustite prst kako biste potvrdili njegov položaj na ekranu.
4. Na početnom zaslonu dugo pritisnite widget koji želite premjestiti ili ukloniti. Povucite ga u okvir **Izbrisati** na vrhu zaslona kako biste ga uklonili s početnog zaslona.

Prečaci do aplikacija

Imate mogućnost prilagodbe prečaca aplikacija koje želite prikazati na početnom zaslonu.

1. Pristupite svim aplikacijama instaliranim na vašem telefonu, dostupnim u izborniku vašeg uređaja. Da biste mu pristupili s početnog zaslona, prijeđite prstom po zaslonu od dna prema vrhu.
2. Dugo pritisnite aplikaciju za koju želite dodati prečac i dok držite pritisnutu, lagano pomaknite aplikaciju da biste otvorili početni zaslon.
3. Rasporedite aplikaciju gdje god želite na početnom zaslonu i otpustite prst da potvrdite njen položaj

Za brisanje ili premještanje aplikacije na početnom zaslonu, dugo pritisnite prečac aplikacije koju želite premjestiti ili izbrisati, zatim ga povucite u okvir **X Izbrisati** u gornjem dijelu zaslona.

Zvuk

U Postavke  > Zvuk i vibracije  , imate mogućnost:

- Podesiti različite jačine zvuka vašeg uređaja za multimediju, pozive, melodije zvona, obavijesti i alarme.
- Odabrati melodiju zvona telefona za svaku SIM karticu, zvuk obavijesti i zvuk alarma.
- Upravljati vibracijama, zvukom tipkovnice, zvukom tipki...

Upamtite da se neke od ovih postavki mogu napraviti pomoću tipki za glasnoću +/- vašeg telefona. Tada možete jednostavno i lako upravljati glasnoćom melodija zvona i upozorenja te se prebaciti iz načina zvonjave u način vibriranja ili nečujni način (ili obrnuto).

Obavijesti

U Parametri  > Obavijesti  , imate mogućnost:

- Odabrati postavke prikaza za svoje obavijesti.
- Aktivirati / deaktivirati obavijesti iz različitih aplikacija instaliranih na telefonu.



Datum i vrijeme

U Postavke  > Sustav  > Datum i vrijeme  možete:

- Aktivirati / deaktivirati automatsku sinkronizaciju telefona koja vam automatski daje vrijeme i datum u skladu s vremenskom zonom vaše mreže.
- Ručno postaviti i vrijeme i datum ako je automatska sinkronizacija onemogućena
- Omogućiti / onemogućiti upotrebu vremenske zone vaše mreže ili ručno odabrati željenu vremensku zonu.
- Odabrati format vremena (24 sata / 12 sati)

Jezici

Za chat i slanje poruka na više jezika možete konfigurirati više jezika tako da vaša tipkovnica odgovara i ispravlja jezik koji se trenutno koristi.

U Postavke  > Sustav  > Jezici  > Jezik sustava > + Dodati jezik, možete odabrati jezik(e) koje želite dodati svom telefonu.

Prilikom pisanja poruke, samo pritisnite razmaknicu, a zatim odaberite jezik po svom izboru.

SAVJETI I PREČACI

Korištenje vašeg telefona STELLAR-M6 na kiši ili pod vodom

Funkcija zaključavanja zaslona osjetljivog na dodir: za korištenje na kiši i pod vodom

Kako biste spriječili da vaš zaslon reagira na kapi kiše, možete aktivirati funkciju zaključavanja zaslona osjetljivog na dodir koja zamrzava vaš zaslon na izborniku ili aplikaciji koja se koristi. S bilo kojeg zaslona na telefonu pristupite prozoru Brze postavke povlačenjem zaslona od vrha prema dolje. Ponovno prijedite prstom po zaslonu od vrha prema dolje da biste vidjeli sve dostupne postavke, zatim prijedite dvaput s desna na lijevo. Zatim aktivirajte zaključavanje zaslona osjetljivog na dodir.

Da biste deaktivirali ovu funkciju, sve što trebate učiniti je 2 puta pritisnuti gumb za uključivanje telefona.

Funkcija Touch-lock: za snimanje fotografija/video zapisa pod vodom



Za snimanje fotografija/videozapisa pod vodom morate aktivirati funkciju zaključavanja dodira koja zaključava vaš zaslon osjetljiv na dodir. Da biste to učinili, u foto ili video načine kliknite ikonu vodene kapi koja se nalazi u gornjem desnom kutu vašeg zaslona. Zatim možete pritisnuti tipku za kontrolu glasnoće ili jednu od dvije programabilne tipke za snimanje fotografija ili pokretanje/zaustavljanje videozapisa.

Da biste deaktivirali ovu funkciju, sve što trebate učiniti je 3 puta pritisnuti gumb za uključivanje telefona.

Nakon uranjanja u vodu

Nakon uranjanja u morsku ili kloriranu vodu, isperite mobitel slatkom vodom. Temeljito osušite poklopce i priključke.

Utori zvučnika i mikrofona mogu biti blokirani vodom. Pričekajte nekoliko minuta prije upućivanja poziva kako biste se vratili na optimalan rad.

Također možete koristiti funkciju "Čišćenje zvučnika". Ona vam omogućuje izbacivanje, putem emisije zvuka (ne držite pametni telefon blizu ušiju dok je ova značajka aktivirana), vodu koja se zadržala u zvučnicima telefona.

Kako biste je omogućili, pristupite prozoru brzih postavki povlačenjem s vrha zaslona prema dolje. Ponovno pređite prstom po zaslonu od vrha prema dolje da biste vidjeli sve dostupne postavke. Zatim aktivirajte ovu značajku.

Prilagodite korištenje svog STELLAR-M6 svojim potrebama



Mod Afterwork

Kada završite radni dan, možete odjednom isključiti sve obavijesti iz svojih profesionalnih aplikacija. S afterwork načinom rada možete prilagoditi konfiguraciju ovog načina kako želite: odaberite koje SIM kartice i aplikacije deaktivirati, koje zadržati aktivnim, za koji kontakt i tijekom kojeg vremenskog intervala...

Kako biste je omogućili, pristupite prozoru brzih postavki povlačenjem s vrha zaslona prema dolje. Ponovno pređite prstom po zaslonu od vrha prema dolje da biste vidjeli sve dostupne postavke. Zatim aktivirajte ovu značajku.



Način smanjenja buke iz okoline

Kako biste osigurali jasnu komunikaciju gdje god se nalazili, možete aktivirati upHear način rada od Fraunhofera. Ova tehnologija za smanjenje buke, prethodno rezervirana za konferencijske sobe, snima i analizira ambijentalne zvučne valove uživo i inteligentno filtrira parazitsku buku.

Dovoljno da STELLAR-M6 postane vaš osobni ili profesionalni pametni telefon, bilo da telefonirate u uredu ili trebate telefonirati na gradilištu ili na ulici.

Da biste aktivirali ovaj način rada, pristupite prozoru brzih postavki povlačenjem s vrha zaslona prema dolje. Ponovno pređite prstom po zaslonu od vrha prema dolje da biste vidjeli sve dostupne postavke. Zatim aktivirajte ovu značajku.



Način rada baklje

Kako biste osvjetlili tamno područje, imate način rada svjetiljke. Ovaj način nudi mogućnost podešavanja svjetline između 5 razina, kako biste osvjetljenje prilagodili svojim potrebama, te ograničili utjecaj na potrošnju baterije. Ako je vaša potreba za svjetlinom vrlo visoka, moguće je aktivirati pojačavanje svjetline na razdoblje od 30 sekundi. Nakon tog vremena način rada neće biti dostupan 30 sekundi. Time se sprječava pregrijavanje LED-a.

Da biste aktivirali ovaj način rada, pristupite prozoru brzih postavki povlačenjem s vrha zaslona prema dolje. Ponovno pređite prstom po zaslonu od vrha prema dolje da biste vidjeli sve dostupne postavke. Zatim aktivirajte ovu značajku.

Značajke zaslona



Spajanje na zaslon (mobilno rješenje za zamjenu računala)

Snaga STELLAR-M6 telefona posebno se koristi za jednu od najnovijih velikih inovacija tvrtke Crosscall: funkciju zamjene računala putem rješenja X-SPACE.

Bilo da ste u uredu, kod kuće, u prijevozu ili na terenu, povežite STELLAR-M6 s bilo kojim zaslonom i radite na X-SPACE-u s istom ergonomijom kao kod računala.

Da biste koristili ovo rješenje, povežite svoj pametni telefon sa zaslonom putem uređaja kompatibilnog s DisplayLink tehnologijom (nije uključen) ili bežično Miracast, te s perifernim alatima za kontrolu uređaja (tipkovnica, miš). Nakon što je zaslon priključen, pokrenite aplikaciju X-SPACE. Svaki naknadno spojeni uređaj odmah će biti uzet u obzir. Ovisno o hardveru koji vam je na raspolaganju, postoji nekoliko opcija za postavite svoje radno okruženje: pronađite potpune upute na:

https://docs.crosscall.com/public/USERGUIDE/X-SPACE_USER_MANUAL_INTERNATIONAL.pdf

Način rada s podijeljenim zaslonom

Omogućuje vam da svoj zaslon podijelite na dva dijela tako da na ekranu možete istovremeno vidjeti dva različita prozora aplikacija

1. Nakon što se vaša aplikacija otvori, kliknite kvadrat u donjem desnom kutu zaslona da biste otvorili nedavno otvorene aplikacije.
2. Kliknite na ikonu aplikacije koja se nalazi na vrhu stranice svake otvorene aplikacije

3. Pritisnite "prikaži na vrhu", zatim odaberite drugu aplikaciju, koja će se automatski postaviti ispod prve.



Nisu sve aplikacije kompatibilne s načinom podijeljenog zaslona

4. Za povratak na jedan zaslon, povucite crnu traku koja razdvaja dva zaslona gore ili dolje, ovisno o tome koji zaslon želite zadržati aktivnim.

Snimka zaslona

Za snimanje zaslona istovremeno pritisnite tipku za uključivanje i gumb za glasnoću - vašeg telefona.

Postoji još jedno rješenje, koje se sastoji od pritiska na kvadratić u donjem desnom kutu zaslona kako bi se prikazale sve otvorene aplikacije i pritiska na gumb "Snimka zaslona" aplikacije.

Automatsko rotiranje zaslona



1. Otvorite centar za obavijesti telefona prevlačenjem prema dolje s vrha zaslona.

2. U prozoru za brzo postavljanje (prijedite prstom od vrha zaslona prema dolje) kliknite ikonu na  za aktiviranje / deaktiviranje automatskog okretanja zaslona koje vam omogućuje orijentaciju zaslona (portret / pejzaž) prema smjeru u kojem držite pametni telefon.

Buđenje zaslona

Više ne morate pritisnuti tipku za uključivanje/isključivanje na svom pametnom telefonu da biste probudili zaslon, to možete učiniti dvostrukim pritiskom više puta na crnom zaslonu ili tako da telefon ispravite naspram vas.

Ova je funkcija osobito korisna u situacijama kada je teško pristupiti vašem gumbu za uključivanje: na X-BIKE, X-CAR PRO ...

Da biste omogućili/onemogućili ovu značajku, idite na **Postavke**  > **Prikaz**  > **Buđenje zaslona**.

Način rada s rukavicama

Aktiviranje ovog načina povećat će osjetljivost zaslona tako da možete koristiti pametni telefon dok nosite rukavice.

1. Otvorite centar za obavijesti telefona prevlačenjem prema dolje s vrha zaslona.

2. U prozoru za brzo postavljanje (prijedite prstom od vrha zaslona prema dolje) kliknite na ikonu  za aktiviranje / deaktiviranje načina rada s rukavicama koji vam omogućuje da koristite pametni telefon i zadržite dodirni) i kada nosite rukavice.

NFC



NFC antena vašeg telefona STELLAR-M6 nalazi se u gornjem dijelu stražnje strane vašeg telefona.

Obavezno pravilno postavite ovaj dio telefona na beskontaktno čitače (terminale za plaćanje, transportni terminal, pristupni čitač itd.) za optimalan rad.

Dijeljenje baterije

STELLAR-M6 vam daje mogućnost da napunite drugi telefon ili dodatnu opremu koristeći svoju bateriju.

Ova se značajka automatski aktivira uključivanjem drugog telefona ili dodatne opreme putem USB-C kabela.



Ikona **Dijeljenje baterije**  u vašem centru za obavijesti omogućuje vam sljedeće:

- potvrdu da je punjenje u tijeku
- obrtanje smjera punjenja ako je potrebno (u slučaju 2 telefona)

Animacija učitavanja

Kad se telefon puni, imate mogućnost pregledavanja naziva telefona i razine baterije zahvaljujući senzoru blizine koji detektira prolaz vaše ruke.

Ova funkcija ima savršenog smisla, posebno u slučaju tvrtke koja ima flotu telefona i koja koristi POWER STATION za punjenje telefona u svojoj floti: jednostavnom kretnjom možete lako pronaći svoj telefon.

Da biste omogućili ovu značajku, idite na **Postavke**  > **Prikaz**  > **Omogućite/ Onemogućite Informacije prilikom punjenja**.

Postavljanje sigurnosne trake*

* Sigurnosni kabel nije uključen

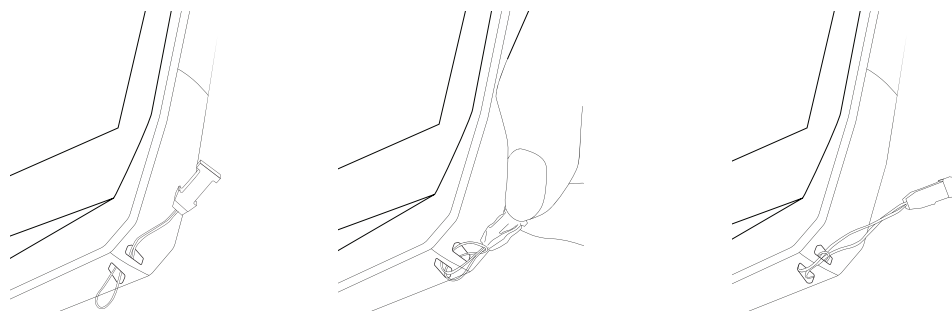

Kalkulator

Aplikacija Kalkulator omogućuje vam izvođenje jednostavnih ili složenih izračuna.

1. Pritisnite na  u izborniku vašeg telefona.
2. Promijenite orijentaciju zaslona iz standardnog kalkulatora u znanstveni kalkulator.

CROSSCALL APLIKACIJE



X-SENSORS

X-SENSORS je aplikacija koja vam daje informacije o sensorima ugrađenim u vaš CROSSCALL mobilni telefon.

Kada prvi put otvorite aplikaciju i prije korištenja, pročitajte i prihvatite uvjete korištenja klikom na "Prihvati".

Magnetometar

Djeluje kao kompas i mjeri orijentaciju telefona u odnosu na sjeverni magnetski pol. Kalibrirajte kompas slijedeći upute na zaslonu.

Akcelometar

Omogućuje vam mjerenje i promatranje ubrzanja telefona u prostoru duž 3 osi. Koristi matematičku integraciju za mjerenje brzine kretanja uređaja dok prati njegov položaj.

GPS

Prikazuje točan položaj uređaja i preciznost GPS signala. Možete znati broj satelita u dometu, kao i vašu nadmorsku visinu.

Senzor blizine

Ova vam funkcija omogućuje isključivanje zaslona tijekom telefonskih poziva kada je telefon postavljen blizu uha.

Senzor osvjetljenosti

Mjeri intenzitet svjetlosti projicirane na zaslonu telefona. To vam omogućuje optimiziranje svjetline zaslona ambijentalnim svjetlom kako bi se uštedila baterija i poboljšala čitljivost.

Bluetooth® (5.2), Wi-Fi (6/6E) i mobilne mreže (2G, 3G, 4G i 5G)

Označuju prisutnost i snagu komunikacijskih mreža.

Stanje baterije

Ova funkcija omogućuje vizualni i trenutni prikaz napunjenosti / pražnjenja baterije.



Aplikacija X-STORY je aplikacija za uređivanje koju je razvio CROSSCALL za vaše fotografije i video zapise. Omogućuje vam sljedeće:

- Rezanje
 - Sastavljanje/Reorganiziranje
 - Dodavanje muzike
 - Usporavanje/Ubrzavanje
- Da biste pronašli sve informacije o ovoj aplikaciji, idite na: https://www.crosscall.com/fr_FR/x-story.html
 - Također pronađite upute za primjenu na našem YouTube kanalu putem sljedeće veze: <https://www.youtube.com/watch?v=2IVsk7BHN7I>

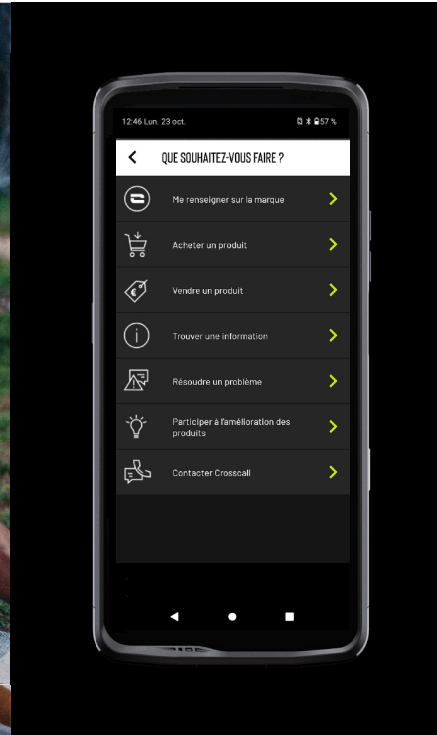

X-CAMP aplikacija je CROSSCALL razvijena aplikacija koja će odgovoriti na sva vaša pitanja. Omogućuje vam sljedeće:

- Sva svoja pitanja postavite CROSSCALL zajednici i stručnjacima
 - Dobijte pouzdan i brz odgovor
 - Pristupite svim CROSSCALL informacijama i uslugama koristeći navigacijski izbornik.
 - Kupujte ili preprodajte rabljene CROSSCALL proizvode
- Da biste pronašli sve informacije o ovoj aplikaciji, idite na: https://www.crosscall.com/fr_FR/x-camp.html
 - Također pronađite upute za primjenu na našem YouTube kanalu putem sljedeće veze: <https://www.youtube.com/watch?v=2IVsk7BHN7I>

VODIČ ZA RJEŠAVANJE PROBLEMA

Ako imate poteškoća s pametnim telefonom, u nastavku ćete pronaći neka jednostavna rješenja koja možete primijeniti u praksi kako biste riješili probleme na koje biste mogli naići.

Prije nego kontaktirate Crosscall postprodajnu službu, također se možete spojiti na Crosscall X-CAMP aplikaciju kako biste komunicirali sa svim Crosscall korisnicima i stručnjacima koji vam mogu pružiti pomoć.

Prikaz

Primjer: Zaslom više ne svijetli i/ili više ne prikazuje nikakve informacije.

Predložena rješenja:

- Test rutine: Pritisnite gumb za zaključavanje (uključivanje/isključivanje) kako biste bili sigurni da uređaj nije u stanju pripravnosti ili isključen.
- Napunite svoj pametni telefon: dovoljno je oko petnaest minuta da ga ponovno pokrenete.
- Prisilno ponovno pokretanje: Ako zaslon ostane crn, izvršite prisilno ponovno pokretanje tako da istovremeno pritisnete tipke za uključivanje i smanjivanje glasnoće na 10 sekundi.
- Otkrivanje neispravnog zaslona: Ako problem i dalje postoji, testirajte zaslon pozivom pametnog telefona da provjerite emitira li zvuk bez prikazivanja slike.

Reaktivnost zaslona

Primjer: Nepravilne reakcije zaslona na dodir.

Predložena rješenja:

- Čišćenje ekrana: Očistite zaslon mekom, suhom krpom i provjerite je li zaslon čist i suh.
- Ponovno pokretanje: Ponovno pokrenite uređaj kako biste vidjeli ostaje li problem
- Aktivirajte "Način rada s rukavicama": Za optimalno korištenje dodira zaslona kada nosite rukavice, možete aktivirati "Način rada s rukavicama" koji će povećati osjetljivost zaslona.
- Zaštita zaslona: Neke zaštite zaslona mogu ometati osjetljivost zaslona osjetljivog na dodir. Ako trebate dodati zaštitu zaslona, preporučujemo X-GLASS zaštitu zaslona koje prodaje Crosscall.
- Ažuriranje softvera: Provjerite ima li ažuriranja uređaja u Postavke > Sustav > Ažuriranje sustava.

Povezivanje na Wi-Fi mrežu

Primjer: Pametni telefon se ne povezuje na Wi-Fi ili često gubi vezu.

Predložena rješenja:

- Test rutine: Omogućiti a potom onemogućiti način rada u zrakoplovu da biste poništili veze.
- Postavke mreže: Idite na Postavke > Mreža i internet > Internet > Wi-Fi, odaberite Wi-Fi mrežu, izbrišite je, zatim ponovno pretražite i ponovno je odaberite. Ponovno povežite pametni telefon s usmjerivačem ponovnim unosom lozinke.
- Ažuriranje softvera: Provjerite ima li ažuriranja uređaja u Postavke > Sustav > Ažuriranje sustava.

Baterija i autonomija

Primjer: Pametni telefon se brzo prazni bez ikakvog razloga.

Predložena rješenja:

- Test rutine: Prepoznajte aplikacije koje troše puno energije putem Postavke > Baterija > Upotreba baterije. Zatvorite aplikacije koje vam više nisu potrebne.

- Parametri uštede energije: Omogućite način rada za uštedu energije u Postavke > Baterija > Način rada za uštedu baterije.
- Postavke obavijesti: Onemogućite nepotrebne obavijesti koje mogu pretjerano trošiti bateriju. (Postavke > Obavijesti).
- Ažuriranje softvera: Provjerite ima li ažuriranja uređaja u Postavke > Sustav > Ažuriranje sustava.

Baterija i punjenje

Primjer: Pametni telefon se više ne puni.

Predložena rješenja:

- Provjera kabela i adaptera: Upotrijebite drugi kabel i punjač kompatibilan s vašim pametnim telefonom kako biste provjerili postoji li problem s materijalom za punjenje. Provjerite je li punjač ispravno priključen ili je li pametni telefon pravilno postavljen na X-LINK™ dodatak koji omogućuje punjenje vašeg uređaja (X-CABLE, X-DOCK, itd.).
- Ponovno pokretanje uređaja: Ponekad jednostavno ponovno pokretanje može riješiti problem s punjenjem.
- Ažuriranje softvera: Provjerite ima li ažuriranja uređaja u Postavke > Sustav > Ažuriranje sustava.

Pokretanje

Primjer: Pametni telefon se ne uključuje.

Predložena rješenja:

- Punjenje pametnog telefona: Primjer: Pametni telefon se ne uključuje. Predložena rješenja: Napunite pametni telefon:
- Prisilno ponovno pokretanje: Držite pritisnute tipke za napajanje i stišavanje zvuka 10 do 20 sekundi.
- Provjera punjača i kabela: Upotrijebite drugi kabel ili punjač kompatibilan s vašim pametnim telefonom kako biste provjerili radi li se o problemu s punjenjem.
- Ažuriranje softvera: Provjerite ima li ažuriranja uređaja u Postavke > Sustav > Ažuriranje sustava.

Performanse

Primjer: Pametni telefon je spor ili dolazi do usporavanja.

Predložena rješenja:

- Test rutine: Ponovno pokrenite uređaj za brisanje privremenih predmemorija.
- Upravitelj pohrane: Idite na Postavke > Pohrana. Aktivirajte upravitelja prostora za pohranu.
- Ažuriranje softvera: Provjerite ima li ažuriranja uređaja u Postavke > Sustav > Ažuriranje sustava.

Primjer: Pametni telefon se zamrzava.

Predložena rješenja:

- Zatvorite aplikacije: Ako vam se uređaj zamrzne, prvo pokušajte zatvoriti sve otvorene aplikacije klikom na kvadratić u donjem desnom kutu navigacije sustava, zatim OBRISI SVE. Drugo, pokušajte isključiti ili ponovno pokrenuti svoj uređaj kao što obično radite.

- Prisilno ponovno pokretanje: Istovremeno pritisnite tipke za uključivanje i smanjivanje glasnoće dok se uređaj ponovno ne pokrene.
- Provjera nedavnih aplikacija: Identificirajte i deinstalirajte nedavno instalirane aplikacije koje bi mogle uzrokovati problem.
- Ažuriranje softvera: Provjerite ima li ažuriranja uređaja u Postavke > Sustav > Ažuriranje sustava.

Primjer: Poruka o kobnoj pogrešci.

Predloženo rješenje:

- Prisilno ponovno pokretanje: Istovremeno pritisnite tipke za uključivanje i smanjivanje glasnoće dok se uređaj ponovno ne pokrene.
- Ažuriranje softvera: Provjerite ima li ažuriranja uređaja u Postavke > Sustav > Ažuriranje sustava.

GPS povezivost

Primjer: Slab GPS signal ili GPS ne radi.

Predložena rješenja:

- Ponovno pokretanje GPS-a: Onemogućite pa ponovno omogućite GPS u Postavkama > Lokacija > Koristi lokaciju.
- Poboljšajte način točnosti lokacije: Prebaciti se na način rada za poboljšanje točnosti u GPS postavkama kako biste poboljšali prikupljanje signala. (Postavke > Lokacija > Usluge lokacije > Točnost lokacije > Poboljšaj točnost lokacije)
- Ažuriranje softvera: Provjerite ima li ažuriranja uređaja u Postavke > Sustav > Ažuriranje sustava.

Primjer: poteškoće s upućivanjem/primanjem poziva.

Predložena rješenja:

- Provjera mreže: Provjerite nalazi li se telefon u zoni dovoljne pokrivenosti mrežom. Ako je potrebno, pomaknite se nekoliko metara kako biste se pokušali spojiti na mrežu svog operatera.
- Provjera SIM kartice: uvjerite se da nije deaktivirana. Da biste to učinili, idite na Postavke > Mreža i internet > SIM i eSIM profil.
- Ograničenje poziva: Ako je značajka zabrane poziva omogućena za telefonski broj koji birate ili za telefonski broj pozivatelja, mora se ukloniti. Da biste to učinili, dugo pritisnite ikonu telefona, zatim dodirnite 3 točkice u gornjem desnom kutu sučelja > Postavke > Blokirani brojevi.
- Način rada u zrakoplovu: Uključite i isključite način rada u zrakoplovu za resetiranje veza.
- Ažuriranje softvera: Provjerite ima li ažuriranja uređaja u Postavke > Sustav > Ažuriranje sustava.

Zvuk i obavijesti

Primjer: Ne čujem dolazne pozive ili su obavijesti nečujne.

Predložena rješenja:

- Test rutine: Provjerite jesu li obavijesti, melodija zvona i glasnoća poziva ispravno postavljeni u Postavke > Zvuk i vibracija.
- Način rada "Ne uznemiravaj": Provjerite je li omogućen način rada Ne uznemiravaj i, ako je potrebno, onemogućite ga u Postavke > Zvuk i vibracija > Ne uznemiravaj.
- Ažuriranje softvera: Provjerite ima li ažuriranja uređaja u Postavke > Sustav > Ažuriranje sustava.

Primjer: Nema zvuka tijekom poziva ili vas pozivatelj ne čuje. Predložena rješenja:

Predložena rješenja:

- Test slušalica i zvučnika: Upotrijebite zvučnik ili USB-C slušalice ili Bluetooth slušalice kako biste utvrdili postoji li problem s unutarnjim mikrofonom.
- Ažuriranje softvera: Provjerite ima li ažuriranja uređaja u Postavke > Sustav > Ažuriranje sustava.

Multimedijske datoteke

Primjer: Nije moguće otvoriti određene zvučne, foto, video datoteke itd.

Predložena rješenja:

- Provjera formata: Provjerite podržava li format datoteke pametni telefon.
- Provjera pohrane: Osigurajte da datoteke nisu oštećene prijenosom na drugi uređaj.

Značajke senzora i hardvera

Primjer: Čitač otiska prsta više ne radi.

Predložena rješenja:

- Čišćenje senzora: Provjerite je li čitač otiska prsta čist i suh.
- Ponovno kalibriranje otisaka prstiju: Izbrišite pohranjene otiske prstiju i ponovno ih konfigurirajte u Postavke > Sigurnost i privatnost > Otključavanje uređaja > Otisak prsta.
- Ažuriranje softvera: Provjerite ima li ažuriranja uređaja u Postavke > Sustav > Ažuriranje sustava.

Primjer: Senzor blizine više ne radi (zaslon ostaje uključen tijekom poziva).

Predložena rješenja:

- Čišćenje područja senzora: Provjerite je li senzor koji se nalazi na vrhu zaslona čist tako da ga očistite mekom, suhom krpom.
- Ažuriranje softvera: Provjerite ima li ažuriranja uređaja u Postavke > Sustav > Ažuriranje sustava.

Primjer: NFC više ne radi.

Predložena rješenja:

- Ponovno pokretanje NFC funkcije: Idite na Postavke > Povezani uređaji > Postavke veze > NFC i onemogućite pa ponovno omogućite značajku.
- Testirajte s drugim uređajem: Pokušajte spojiti drugi NFC uređaj da provjerite je li problem u pametnom telefonu ili drugom uređaju.
- Ažuriranje softvera: Provjerite ima li ažuriranja uređaja u Postavke > Sustav > Ažuriranje sustava.

Primjer: Kamera više ne radi.

Predložena rješenja:

- Ponovno pokretanje aplikacije Kamera: Zatvorite i ponovno pokrenite X-CAM aplikaciju.
- Očistite predmemoriju aplikacije: Dugo pritisnite ikonu aplikacije X-CAM > Podaci o aplikaciji > Prostor za pohranu i predmemorija > Očistiti predmemoriju.

- Ažuriranje softvera: Provjerite ima li ažuriranja uređaja u Postavke > Sustav > Ažuriranje sustava.

Primjer: Rješenje za zamjenu računala X-SPACE ne radi u žičanom načinu rada.

Predložena rješenja:

- Provjeriti žičanu vezu: Povezivanje s vanjskim zaslonom zahtijeva DisplayLink kompatibilan adapter.
- Korištenje bežične veze: Ako vaš zaslon ima Wi-Fi povezivanje u stilu Miracast-a, povežite se na istu Wi-Fi mrežu kao i vaš uređaj i pokrenite aplikaciju X-SPACE.
- Ažuriranje softvera: Provjerite ima li ažuriranja uređaja u Postavke > Sustav > Ažuriranje sustava.

MJERE SIGURNOSTI

Informacije o općoj sigurnosti

Nepoštovanje sljedećih sigurnosnih uputa može dovesti do požara, strujnog udara, ozljeda ili oštećenja vašeg telefona ili druge imovine. Prije uporabe telefona pročitajte sve sigurnosne upute u nastavku.

- Uvijek isključite telefon kada je njegova uporaba zabranjena, kada može uzrokovati smetnje ili predstavljati opasnost.
- Izbjegavajte izlaganje magnetskim poljima.
- Isključite telefon u zrakoplovima i zračnim lukama kada se to od vas zatraži.
- Isključite telefon kada se nalazite u blizini elektroničkih uređaja visoke preciznosti. Telefon može utjecati na performanse ove vrste uređaja.
- Ne stavljajte telefon ili njegovu dodatnu opremu u posude koje proizvode jako magnetsko polje.
- Ne ostavljajte magnetske uređaje za pohranu podataka u blizini svog telefona. Zračenje koje emitira telefon moglo bi izbrisati podatke pohranjene na njemu.
- Držite telefon podalje od izravnog sunčevog svjetla. Ne izlažite telefon visokim temperaturama i nemojte ga koristiti u prisutnosti zapaljivih plinova (npr. na benzinskoj postaji).
- Držite telefon najmanje 15 mm od tijela kada obavljate pozive.
- Mali dijelovi mogu predstavljati opasnost od gušenja.
- Vaš telefon može proizvoditi kreštav zvuk.

- Izbjegavajte udaranje ili oštećivanje telefona.
- Neki dijelovi vašeg telefona napravljeni su od stakla. Staklo se može slomiti ako vaš telefon padne na tvrdi površinu ili ako je jako udaren. Ako se staklo slomi, ne dodirujte staklene dijelove telefona i ne pokušavajte ukloniti slomljeno staklo s telefona. Nemojte koristiti telefon dok staklo nije zamijenio ovlašteni operater.
- Ne pokušavajte rastaviti telefon ili njegovu dodatnu opremu. Održavanje ili popravak smije izvoditi isključivo kvalificirano osoblje.
- Električna utičnica mora biti smještena blizu telefona i lako dostupna.
- Pridržavajte se svih zakona i propisa koji se odnose na korištenje telefona. Poštujte privatnost i prava drugih pri uporabi svojeg telefona.
- Slijedite upute u ovom priručniku za korištenje USB kabela. U protivnom, vaš telefon ili računalo mogu se oštetiti.
- Čistite telefon mekom, suhom krpom. Ne koristite vodu, alkohol, sapun ili kemikalije, osim ako ne ispunjavate dolje navedene uvjete u "Informacijama o vodonepropusnosti".
- Svakako napravite sigurnosnu kopiju važnih podataka. Popravak ili drugi čimbenici mogu dovesti do gubitka podataka.
- Ne isključujte telefon kada prenosite datoteke ili formatirate memoriju. To može uzrokovati neuspjeh programa ili oštećenje datoteka.
- Držite telefon i punjač izvan dohvata djece. Ne dopustite djeci da telefon ili punjač upotrebljavaju bez nadzora.
- Ovaj uređaj nije namijenjen za uporabu od strane osoba (uključujući djecu) sa smanjenim fizičkim, osjetilnim ili mentalnim sposobnostima ili s nedostatkom iskustva i znanja potrebnog za korištenje ovog uređaja, osim ako su pod nadzorom osobe koja je odgovorna za njihovu sigurnost ili ih je ta osoba uputila u korištenje uređaja.
- Držite male telefonske dodatke izvan dohvata djece kako biste izbjegli rizik od gušenja.
- Ne dopustite da vaša djeca ili kućni ljubimci žvaču ili ližu uređaj.
- Nemojte modificirati ili obnavljati svoj telefon.
- Ne izlažite telefon plamenu, eksplozijama ili drugim izvorima opasnosti.
- Isključite telefon kada ste u blizini eksplozivnih materijala ili tekućina.

- Idealna radna temperatura je između 0°C i 35°C. Idealna temperatura skladištenja je između 20°C i 50°C.
- Prestanite koristiti svoj uređaj ako se pregrije ili ako je bilo koji njegov dio napuknut ili slomljen.
- Ne prisanjajte uređaj na oči, uši ili bilo koji drugi dio tijela niti ga stavljajte u usta.
- Nemojte koristiti bljeskalicu u blizini očiju ljudi ili životinja.
- Koristite samo originalnu dodatnu opremu ovog telefona i nemojte instalirati njegovu bateriju u drugi telefon.

Informacije o nepropusnosti

- Upravo ste kupili mobilni telefon koji je u skladu s ocjenom zaštite IP68. Da bi se osigurala optimalna uporaba i nepropusnost, provjerite jesu li svi poklopci koji pokrivaju otvore i glavni poklopac ispravno zatvoreni.
- Nemojte otvarati poklopce ili ladicu SIM kartice uređaja ako je u vodi ili u vrlo vlažnom okruženju.
- Provjerite da poklopci nisu oštećeni kada ih otvarate ili zatvarate. Osigurajte da na brtvi nema ostataka, poput pijeska ili prašine, kako bi se spriječilo oštećenje uređaja.
- Poklopci koji pokrivaju otvore mogu se olabaviti u slučaju pada ili udara.
- Provjerite jesu li svi poklopci ispravno poravnati i potpuno zatvoreni.
- Ako je uređaj uronjen u vodu ili su mikروفon ili govornik vlažni, zvuk možda neće biti jasan tijekom poziva. Preporučuje se da pričekate nekoliko minuta nakon potapanja uređaja da se vrati na izvornu kvalitetu zvuka. Provjerite jesu li mikروفon ili zvučnik čisti i suhi, tako što ćete ih obrisati suhom krpom.
- Ako se uređaj smoči u slanoj ili kloriranoj vodi, isperite ga vodom iz slavine, zatim ga osušite mekom, čistom krpom. Temeljito osušite poklopce i priključke.
- Vodootpornost uređaja može uzrokovati lagane vibracije pod određenim uvjetima. Takve vibracije, primjerice kada je glasnoća postavljena na visoku razinu, sasvim su normalne i ne utječu na ispravno funkcioniranje uređaja.
- Nemojte uklanjati vodootpornu membranu koja prekriva mikروفon ili zvučnike i nemojte koristiti nikakav alat koji bi ih mogao oštetiti (šiljati, oštri itd.).

- Ne izlažite uređaj metalnim česticama: one bi se mogle nakupiti na zvučniku vašeg telefona zbog magneta integriranog u njegovu komponentu. Čestice metala mogu se obrisati mekom krpom. Također, uređaj možete staviti u prozirnu plastičnu vrećicu.
- Promjene temperature mogu povećati ili smanjiti tlak, što može promijeniti kvalitetu zvuka. Ako je potrebno, otvorite poklopce za ispuštanje zraka:

Medicinski uređaji

- Isključite telefon u bolnicama i drugim medicinskim ustanovama koje to zahtijevaju.
- Vaš telefon ima radio antenu koja emitira elektromagnetska polja. Ta elektromagnetska polja mogu ometati pacemakere ili druge medicinske uređaje.
- Ako nosite srčani stimulator, održavajte razmak od najmanje 20 cm između njega i vašeg telefona.
- Držite uređaj na strani suprotnoj od implantata.
- Ako mislite da vaš telefon ometa rad vašeg srčanog stimulatora ili drugog medicinskog uređaja, prestanite ga koristiti i obratite se liječniku za određene informacije o svom medicinskom uređaju.
- Kada obavljate aktivnosti koje se ponavljaju, poput tipkanja ili igranja igrice na telefonu, možete povremeno osjećati nelagodu u šakama, rukama, zapešćima, ramenima, vratu ili drugim dijelovima tijela. Ako osjećate nelagodu, prestanite upotrebljavati telefon i posavjetujte se s liječnikom.

Sigurnost u prometu

- Pridržavajte se svih sigurnosnih standarda i mjera opreza u vezi s upotrebom vašeg uređaja tijekom vožnje.
- Poštujte sve lokalne propise. Pobrinite se da uvijek vozite slobodnih ruku. U vožnji bi vam sigurnost na cestama trebala biti prva briga.
- Zaustavite se sa strane druma i parkirajte prije upućivanja ili primanja poziva, ako to uvjeti u prometu zahtijevaju.
- Radiofrekventni signali mogu poremetiti određene elektroničke sustave u vašem vozilu, poput auto radija ili sigurnosne opreme.
- Ako je vaše vozilo opremljeno zračnim jastukom, nemojte ometati pristup postavljanjem prijenosne ili fiksne bežične opreme ispred njega. U protivnom mogli biste spriječiti rad zračnog jastuka i uzrokovati teške tjelesne ozljede. Ručna uporaba mobitela tijekom vožnje je zabranjena.

- Kada slušate glazbu, pazite da glasnoća bude na razumnoj razini kako biste mogli čuti što se događa oko vas. To je osobito važno kada se nalazite u blizini ceste.
- Korištenje telefona u određenim okolnostima može vas omesti i izazvati opasnost. Poštujte sva pravila koja zabranjuju ili ograničavaju uporabu telefona ili slušalica (na primjer, suzdržavanjem od slanja poruka tijekom vožnje ili korištenja slušalica na biciklu).
- Zabranjeno je koristiti mobitel rukom tijekom vožnje.

Napajanje i punjenje

- Ne bacajte telefon u vatru
- Nemojte uzrokovati kratki spoj
- Ne izlažite ga temperaturama iznad 60°C/140°F
- Reciklirajte bateriju prema trenutnim standardima.
- Punite svoj telefon pomoću priloženog USB kabela i adaptera. Korištenjem nekompatibilnog adaptera ili kabela mogli biste trajno oštetiti vaš telefon.
- Adapter mora biti priključen u blizini telefona i mora biti lako dostupan.
- Korištenje oštećenih kabela ili punjača ili punjenje u prisutnosti vlage može uzrokovati strujni udar.
- Adapter je namijenjen samo za unutarnju upotrebu.
- Električna utičnica mora biti lako dostupna. Tijekom uporabe pristup utičnici ne smije biti onemogućen.
- Za potpuno isključivanje telefona iz mreže, isključite punjač iz zidne utičnice.
- Mrežni adapteri mogu postati vrući tijekom normalne upotrebe, a produljeni kontakt može uzrokovati ozljede.
- Uvijek osigurajte dovoljnu ventilaciju oko adaptera tijekom upotrebe.
- Ventilacija se ne smije ometati pokrivanjem ventilacijskih otvora predmetima (novine, stolnjaci, zavjese itd.) kako bi se izbjeglo pregrijavanje i kvar. Osigurajte slobodan prostor od najmanje 10 cm od telefona.
- Telefon treba koristiti u područjima s umjerenom klimom.

- Nemojte umetati ili uklanjati USB priključak mokrim rukama jer to može rezultirati rizikom od strujnog udara.
- Budući da je telefon opremljen unutarnjom punjivom baterijom, ne izlažite proizvod pretjeranoj toplini (sunce, vatra, itd.).
- Izbjegavajte korištenje konektora za izvođenje više radnji istovremeno i pazite da terminali baterije ne dodiruju vodljive predmete, poput metala ili tekućina.

Zaštita sluha



Ovaj telefon je u skladu s važećim propisima za ograničavanje maksimalne glasnoće zvuka. Dugotrajno slušanje sa slušalicama može uzrokovati slabljenje sluha!

- Arrêtez d'utiliser le produit ou baissez le volume si vous sentez que vos oreilles bourdonnent.
- Ne pojačavajte glasnoću na punu snagu, zdravstveni djelatnici savjetuju da se ne izlažete visokim razinama zvuka.
- Upotrebljavajte slušalice mudro, jer pretjerani zvučni pritisak iz slušalica ili slušalica može uzrokovati gubitak sluha.
- Kako biste spriječili oštećenje sluha, izbjegavajte dugotrajno slušanje pri velikoj glasnoći.

Zaštita okoliša

- Pridržavajte se lokalnih propisa o zbrinjavanju otpada kada odlažete ambalažu, bateriju ili rabljeni telefon. Odložite ih na sabirno mjesto kako bi se mogli ispravno reciklirati. Ne bacajte rabljene telefone ili baterije u obično smeće.
- Iskorištene litijeve baterije koje ne želite držati stavite na za to određeno mjesto. Ne bacajte ih u smeće. Ne bacajte rabljene telefone ili baterije u obično smeće.



Postoji opasnost od eksplozije baterije ako je zamijenite neodgovarajućim modelom. Bateriju zbrinite u skladu s uputama.



Ovaj simbol pričvršćen na proizvod znači da se radi o uređaju čije tretiranje kao s otpadom podliježe propisima koji se odnose na otpadnu električnu i elektroničku opremu (WEEE).

Čišćenje i održavanje

- Isključite telefon prije bilo kakvog čišćenja ili održavanja. Punjač se mora odspojiti iz utičnice. Telefon i punjač moraju biti odspojeni kako bi se spriječio strujni udar ili kratki spoj baterije ili punjača. Zatvorite poklopce.
- Nemojte čistiti telefon ili punjač kemikalijama (alkohol, benzen), kemijskim sredstvima ili abrazivnim sredstvima za čišćenje kako biste izbjegli oštećivanje dijelova ili uzrok kvara. Uređaj se može čistiti mekom, antistatičkom, blago navlaženom krpom ili vodom iz slavine prema uputama u INFORMACIJAMA O VODOIZOLACIJI.
- Nemojte grebati niti modificirati telefon jer tvari u boji mogu izazvati alergijsku reakciju. Ako se takva reakcija pojavi, odmah se prestanite koristiti telefonom i posavjetujte se s liječnikom.
- Uklonite prašinu iz utičnice i držite je suhom kako biste izbjegli rizik od požara.
- Ako telefon ili bilo koji njegov dodatak ne radi ispravno, obratite se svom lokalnom davatelju usluga.
- Nemojte sami rastavljati telefon ili njegove dodatke.

Hitni pozivi

U slučaju nužde, ako je telefon uključen, a vi se nalazite u području mrežne pokrivenosti, on se može upotrijebiti za upućivanje hitnog poziva. Međutim, brojevi hitnih službi možda nisu dostupni na svim mrežama. Nikada se ne biste smjeli oslanjati na telefon za upućivanje hitnih poziva.

Preporuke za smanjenje izlaganja korisnika zračenju

- Koristite svoj mobilni telefon u područjima pokrivenim vašom mrežom kako biste smanjili količinu primljenog zračenja (osobito u podzemnim parkiralištima ili tijekom putovanja vlakom ili automobilom).
- Koristite svoj telefon u uvjetima dobrog prijema (tj.: maksimalan broj crtica prikazan je za mrežu).

- Koristite hands-free set.
- Tijekom poziva, držite telefon dalje od trbuha trudnica i donjeg dijela trbuha adolescenata.
- Djeca i adolescenti moraju razumno koristiti mobitele izbjegavajući noćnu komunikaciju i ograničavajući učestalost i trajanje poziva.

Roditeljska kontrola za zaštitu maloljetnika

Kako biste zaštitili svoje dijete ili tinejdžera od neprikladnog sadržaja na internetu, možete aktivirati Roditeljski nadzor pri prvom korištenju ili kasnije ako želite. Ovaj vam alat omogućuje filtriranje i ograničavanje pristupa sadržaju koji je zabranjen maloljetnicima, poput nasilja ili pornografije.

Označite dob djeteta i uređaj će dopustiti samo odgovarajući sadržaj na temelju ocjena izdavača aplikacije.

Naknadna aktivacija ovog alata skenira već instalirane aplikacije i čini ih nedostupnima ovisno o dobi za koju su postavke izvršene.

Također možete odabrati blokiranje preglednika.

Za više informacija: https://www.crosscall.com/fr_FR/controle-parental.html

Za aktiviranje roditeljskog nadzora dvaput prijedite prstom s vrha zaslona kako biste otvorili brzi izbornik. Zatim dodirnite "Crosscall roditeljski nadzor".

Također mu možete pristupiti putem Postavke > Crosscall Roditeljski nadzor > Uključeno

DODATNE INFORMACIJE

Sukladnost

CROSSCALL izjavljuje da je ovaj uređaj u skladu s bitnim zahtjevima i drugim relevantnim odredbama Direktive 2014/53/EU. Cijeli tekst EU izjave o sukladnosti dostupan je na sljedećoj internet adresi: https://docs.crosscall.com/public/CERTIFICAT/STELLAR-M6_CERTIFICATE-OF-CONFORMITY_INTERNATIONAL.pdf

Ograničenja pojasa 2,4 GHz: Norveška: Ovaj se podstavak ne odnosi na zemljopisno područje unutar radijusa od 20 km od središta Ny-Ålesunda. Ograničenja pojasa od 5 GHz: prema članku 10(10) Direktive 2014/53/EU, pakiranje pokazuje da je ova radijska oprema podložna određenim ograničenjima kada se stavlja na tržište u Belgiji (BE), Bugarskoj (BG), Češkoj Republici (CZ), Danskoj (DK), Njemačkoj (DE), Estoniji (EE), Irskoj (IE), Grčkoj (EL), Španjolskoj, (ES), Francuskoj (FR), Hrvatska (HR), Italija (IT), Cipar (CY), Latvija (LV), Litva (LT), Luksemburg (LU), Mađarskoj (HU), Malti (MT), Nizozemskoj (NL),

Austriji (AT), Poljskoj (PL), Portugaliji (PT), Rumunjskoj (RO), Sloveniji (SL), Slovačkoj (SK), Finskoj (FI), Švedskoj (SE), Ujedinjenom Kraljevstvu (UK (NI)), Turskoj (TR), Norveškoj (NO), Švicarskoj (CH), Islandu (IS) i Lihtenštajnu (LI).

Frekvencijski pojasevi i snaga

- Frekvencijski pojas koji koristi bežična oprema: neki pojasevi možda neće biti dostupni u svim zemljama ili regijama. Dodatne informacije zatražite od lokalnog operatera.
- Maksimalna frekvencija radijskog signala koja se emitira u frekvencijskom pojasu u kojem radi radijska oprema: najveća snaga za sve pojaseve niža je od najviše granične vrijednosti navedene u povezanom usklađenom standardu. Nazivne granice frekvencijskih pojasa i prijenosne snage (zračene i/ili provodljive) primjenjive na ovu radijsku opremu su kako slijedi:

| Pojasi | Frekvencija | Maksimalna snaga |
|-------------|-------------------|------------------|
| GSM850 | 824 MHz-894 MHz | 33±2 dBm |
| GSM900 | 880 MHz-960 MHz | 33±2 dBm |
| DCS1800 | 1710 MHz-1880 MHz | 30±2 dBm |
| PCS1900 | 1850 MHz-1990 MHz | 30±2 dBm |
| WCDMA Band1 | 1920 MHz-2170 MHz | 23±2 dBm |
| WCDMA Band2 | 1850 MHz-1990 MHz | 23±2 dBm |
| WCDMA Band4 | 1710 MHz-2170 MHz | 23±2 dBm |
| WCDMA Band5 | 824 MHz-894 MHz | 23±2 dBm |
| WCDMA Band8 | 880 MHz-960 MHz | 23±2 dBm |
| LTE Band1 | 1920 MHz-2170 MHz | 23±2 dBm |
| LTE Band2 | 1850 MHz-1990 MHz | 23±2 dBm |
| LTE Band3 | 1710 MHz-1880 MHz | 23±2 dBm |
| LTE Band4 | 1710 MHz-2170 MHz | 23±2 dBm |
| LTE Band5 | 824 MHz-894 MHz | 23±2 dBm |
| LTE Band7 | 2500 MHz-2690 MHz | 23±2 dBm |
| LTE Band8 | 880 MHz-960 MHz | 23±2 dBm |
| LTE Band12 | 699 MHz-746 MHz | 23±2 dBm |
| LTE Band20 | 791 MHz-862 MHz | 23±2 dBm |
| LTE Band28 | 703 MHz-803 MHz | 23±2 dBm |
| LTE Band32 | 1452 MHz-1496 MHz | Only DL |
| LTE Band66 | 1710 MHz-2200 MHz | 23±2 dBm |
| LTE Band68 | 698 MHz-783 MHz | 23±2 dBm |
| LTE Band38 | 2570 MHz-2620 MHz | 23±2 dBm |
| LTE Band39 | 1880 MHz-1920 MHz | 23±2 dBm |
| LTE Band40 | 2300 MHz-2400 MHz | 23±2 dBm |
| LTE Band41 | 2496 MHz-2690 MHz | 23±2 dBm |
| LTE Band42 | 3400 MHz-3600 MHz | 23±2 dBm |
| LTE Band43 | 3600 MHz-3800 MHz | 23±2 dBm |

| | | |
|-----------------|-------------------|------------|
| LTE Band48 | 3550 MHz-3700 MHz | 23±2 dBm |
| NR FDD Band n1 | 1920 MHz-2170 MHz | 23±2 dBm |
| NR FDD Band n2 | 1850 MHz-1990 MHz | 23±2 dBm |
| NR FDD Band n3 | 1710 MHz-1880 MHz | 23±2 dBm |
| NR FDD Band n5 | 824 MHz-894 MHz | 23±2 dBm |
| NR FDD Band n7 | 2500 MHz-2690 MHz | 23±2 dBm |
| NR FDD Band n8 | 880 MHz-960 MHz | 23±2 dBm |
| NR FDD Band n20 | 791 MHz-862 MHz | 23±2 dBm |
| NR FDD Band n28 | 703 MHz-803 MHz | 23±2 dBm |
| NR FDD Band n75 | 1432 MHz-1517 MHz | Only DL |
| NR TDD Band n38 | 2570 MHz-2620 MHz | 23±2 dBm |
| NR TDD Band n40 | 2300 MHz-2400 MHz | 23±2 dBm |
| NR TDD Band n41 | 2496 MHz-2690 MHz | 25,5±2dBm |
| NR TDD Band n48 | 3550 MHz-3700 MHz | 23±2 dBm |
| NR TDD Band n77 | 3300 MHz-4200 MHz | 23±2 dBm |
| NR TDD Band n78 | 3300 MHz-3800 MHz | 25,5±2dBm |
| Bluetooth | 2402 MHz-2480 MHz | <10 dBm |
| Wi-Fi 2.4G | 2402 MHz-2482 MHz | <20 dBm |
| Wi-Fi 5G | 5170 MHz-5835 MHz | <20 dBm |
| Wi-Fi 6G | 5945 MHz-7125 MHz | <20 dBm |
| NFC | 13,56 MHz | <42 dBuA/m |

Informacije o priboru i softveru

Savjetujemo vam da upotrebljavate sljedeći pribor:

| | | |
|---|---------------------------------|---------------------|
|  | Crosscall ref: 1906180199077 | X-BLOCKER |
|  | Crosscall ref: 1909140199976 | USB-C / USB-C 1m |

Verzija softvera proizvoda je N2102.XXX (ili X=0 do 9, A do Z, što predstavlja ažuriranja korisničkog iskustva, Google sigurnosne zakrpe itd.). Softverska ažuriranja izdaje proizvođač kako bi ispravio pogreške ili poboljšao funkcije nakon lansiranja proizvoda. Sve verzije softvera koje proizvođač objavi potvrđene su i uvijek su u skladu s važećim pravilima.

Sve postavke radijske frekvencije (npr. frekvencijski pojas i izlazna snaga) nisu dostupne korisniku i korisnik ih ne može mijenjati. Najnovije informacije o priboru i softveru dostupne su u izjavi o sukladnosti, na mrežnim stranicama

https://www.crosscall.com/fr_FR/userguides

Specifična stopa apsorpcije (SAR)

Ova oprema zadovoljava smjernice o izloženosti radijacijskom zračenju kada se upotrebljava u blizini glave ili na minimalnoj udaljenosti od 5 mm od tijela. Prema smjernicama ICNIRP-a (Međunarodna komisija za zaštitu od neionizirajućeg zračenja), granica SAR-a u prosjeku je 2 W/kg za glavu i trup te 4 W/kg za udove na staničnom tkivu od 10 g koje apsorbira većinu frekvencije.

Maksimalne vrijednosti za ovaj model:

SAR za glavu: 0.92 (W/kg) ==> dopuštena granična vrijednost: 2 (W/kg)

SAR za tijelo: 1.06 (W/kg) ==> dopuštena granična vrijednost: 2 (W/kg)

SAR za udove: 1.93 (W/kg) ==> dopuštena granična vrijednost: 4 (W/kg)

Autorska prava

Ovaj uređaj namijenjen je osobnoj uporabi. Kopiranje CD-ova ili preuzimanje glazbe, videozapisa ili fotografija za preprodaju ili u bilo koju drugu komercijalnu svrhu može predstavljati kršenje zakona o autorskim pravima. Za kopiranje ili spremanje dijela ili cijelog dokumenta, djela i/ili prezentacije moguće je zatražiti dopuštenje u skladu sa zakonom o autorskim pravima. Pobrinite se da saznate sve primjenjive zakone koji se odnose na spremanje i uporabu takvih sadržaja u vašoj državi i djelokrugu.

PRILOG

Važne informacije

Kako bi vam se pružilo najbolje iskustvo, telefon se redovito povezuje s internetskim poslužiteljima i poslužiteljima e-pošte. Time se automatski i neizbježno generiraju razmjene podataka koje se mogu dodatno naplaćivati s obzirom na vaš postojeći plan ili se oduzimaju od vaše pretplate.

Kako biste izbjegli probleme povezane s naplatom usluga za koje je potreban internet, savjetujemo vam da se odlučite za prilagođenu ponudu koja uključuje neograničen pristup internetu i e-pošti. Također izbjegavajte mijenjanje unaprijed zadanih postavki. Ako želite, možete se povezati s Wi-Fi mrežom kako biste poboljšali brzinu i učinkovitost. Osobito preporučujemo korištenje Wi-Fi mreže prilikom striminga ili preuzimanja igrice, videa ili filmova.

Brisanje podataka (tvornička postavka)

Za vraćanje na tvorničke postavke, u izborniku svog telefona kliknite **Postavke > Sustav > Opcije poništavanja > Izbriši sve podatke (vraćanje na tvorničke postavke)**

Prije izvođenja resetiranja provjerite jeste li napravili sigurnosnu kopiju važnih podataka

pohranjenih na uređaju.



Ova radnja će izbrisati sve podatke iz unutarnje memorije vašeg telefona.

U ovom izborniku također imate opciju poništiti samo svoje postavke ili Wi-Fi, mobilne podatke i Bluetooth®

Jamstveni uvjeti

Vaš telefon i njegova dodatna oprema koja se nalazi u kutiji imaju jamstvo protiv bilo kakvog kvara ili nedostatka koji bi se mogli pojaviti zbog njihovog dizajna ili proizvodnje ili kvara hardvera, pod normalnim uvjetima korištenja, tijekom jamstvenog roka (dostupno u našoj općoj postprodajnoj službi). uvjeti na www.crosscall.com > Pomoć > Jamstvo) koje vrijedi od datuma kupnje telefona, kao npr. koji se pojavljuje na vašoj izvornoj fakturi. Komercijalno jamstvo automatski prestaje na kraju ovog razdoblja. Razdoblje dostupnosti rezervnih dijelova bitnih za uporabu novih proizvoda je deset (10) godina od datuma završetka prisutnosti proizvoda na tržištu.

Da biste saznali jamstvene uvjete, posjetite www.crosscall.com > Asistencija > Jamstvo.

Prije nego što se obratite našoj servisnoj službi, savjetujemo vam da slijedite ove upute:

- Potpuno napunite bateriju;
- Nadogradite softver ili vratite tvorničke postavke za formatiranje telefona.

UPOZORENJE: SVI korisnički podaci telefona (kontakti, fotografije, poruke, datoteke i preuzete aplikacije) bit će trajno izgubljeni. Preporučujemo da prije formatiranja napravite sigurnosnu kopiju svih podataka s telefona.

U slučaju da vaš telefon ima kvar koji sprječava njegovu normalnu uporabu, morate odnijeti uređaj u našu servisnu službu. Vaš telefon neće biti popravljen ili zamijenjen ako su zaštitni znakovi ili serijski brojevi (IMEI) uklonjeni ili promijenjeni ili ako račun za vašu kupnju nedostaje ili je nečitljiv.

Ako se potvrdi neusklađenost ili nedostatak, vaš će telefon biti zamijenjen ili popravljen u cijelosti ili djelomično. Ovo jamstvo pokriva troškove dijelova i rada.

Prije slanja telefona u našu servisnu službu, preporučujemo:

- zapišite i čuvajte svoj IMEI na sigurnom mjestu (*);
- uklonite SD karticu i SIM karticu;
- zabilježite sve svoje osobne podatke. Naš centar za popravke možda će morati formatirati vaš telefon.

(*) Vaš IMEI kôd serijski je broj koji identificira vaš uređaj i prati postprodajnu uslugu. IMEI kôd možete pronaći na nekoliko načina:

- Utipkajte *#06# na tipkovnici vašeg mobilnog telefona;
- Pogledajte pakiranje svog telefona;
- Na stražnjoj strani telefona, ovisno o modelu, IMEI se može navesti na naljepnici ili ugravirati u ladicu za SIM karticu telefona.

Dokumenti i informacije koje morate priložiti prilikom slanja telefona našoj servisnoj službi:

- Presliku računa, na kojoj je naveden datum kupnje, vrsta proizvoda i naziv distributera;
- IMEI broj telefona;
- Opis greške na telefonu.

Pozivamo vas da pročitate opće uvjete usluge dostupne na CROSSCALL web stranici na sljedećoj adresi: **www.crosscall.com**

STELLAR-M6, dizajniran u Francuskoj i sastavljen u Kini

Izradio i uvezao:

CROSSCALL - 245 Rue Paul Langevin 13290 Aix-en-Provence - FRANCUSKA.

NA VOLJO SO MEDNARODNE RAZLIČICE

VSEBINA

PREDNOSTI MODELA STELLAR-M6

| | |
|------------------|-----|
| Močan | 403 |
| Povezan | 403 |
| Ergonomičen..... | 404 |
| Vzdržljiv | 404 |

SPLOŠNA PREDSTAVITEV TELEFONA

| | |
|----------------------------|-----|
| Predstavitev aparata | 405 |
| X-LINK™ | 406 |
| X-BLOCKER | 406 |

VKLOP DELOVANJA TELEFONA STELLAR-M6

| | |
|--|-----|
| Namestitev kartice SIM | 407 |
| Vklop in izklop telefona..... | 408 |
| Nasveti in previdnostni ukrepi za polnjenje baterije ter informacije o specifikacijah za zmogljivosti polnjenja in združljive naprave za polnjenje | 408 |

ZASLON NA DOTIK, SISTEMSKA NAVIGACIJA IN GUMBI MODELA STELLAR-M6

| | |
|-------------------------------|-----|
| Uporaba zaslona na dotik..... | 410 |
| Sistemska navigacija..... | 412 |
| Gumbi telefona..... | 413 |

UPORABA TELEFONA

| | |
|---|-----|
| Telefonski klici | 415 |
| Stiki | 416 |
| Sporočila..... | 416 |
| Kamera in čitalnik kod QR | 417 |
| Galerija..... | 417 |
| Prenos datotek: s telefona na računalnik ali z računalnika na telefon | 418 |
| Prenos datotek: iz telefona v telefon..... | 419 |
| Upravljanje kartic SIM in funkcije eSIM | 420 |
| Mobilni podatki | 421 |
| Brskalnik | 421 |
| E-pošta | 421 |
| Varčevanje z baterijo | 422 |
| Ponastavitev telefona..... | 423 |
| Posodobitve sistema | 423 |

NASTAVLJANJE TELEFONA PO MERI

| | |
|------------------------------|-----|
| Začetni zaslon | 423 |
| Bližnjice do aplikacij | 424 |
| Zvok | 424 |
| Obvestila | 425 |
| Datum in ura..... | 425 |
| Jeziki | 425 |

NAMIGI IN BLIŽNJICE

| | |
|---|-----|
| Uporabljajte STELLAR-M6 v dežju ali vodi | 425 |
| Prilagodite uporabo aparata STELLAR-M6 svojim potrebam..... | 426 |
| Funkcije zaslona | 427 |
| NFC | 429 |
| Skupna raba baterije | 429 |
| Animacija polnjenja | 429 |
| Namestitev varnostne vrvice | 429 |
| Računalo | 430 |

APLIKACIJE CROSSCALL

| | |
|----------------|-----|
| X-SENSORS..... | 430 |
| X-STORY..... | 431 |
| X-CAMP | 432 |

VODNIK ZA ODPRVLJANJE TEŽAV**VARNOSTNI UKREPI**

| | |
|--|-----|
| Splošne varnostne informacije | 437 |
| Informacije v zvezi z vodotesnostjo | 439 |
| Medicinski pripomočki..... | 440 |
| Varnost v cestnem prometu | 440 |
| Napajanje in polnjenje | 441 |
| Zaščita sluha | 442 |
| Varstvo okolja..... | 442 |
| Čiščenje in vzdrževanje | 443 |
| Klici v sili | 443 |
| Priporočila za zmanjšanje izpostavljenosti uporabnika sevanjem | 443 |
| Starševski nadzor za zaščito mladoletnikov | 444 |

DODATNE INFORMACIJE

| | |
|--|-----|
| Skladnost | 444 |
| Frekvenčni pasovi in moč | 445 |
| Informacije o dodatni in programski opremi | 446 |
| Stopnja specifične absorpcije (SAR) | 446 |
| Avtorske pravice | 447 |

PRILOGA

| | |
|--|-----|
| Pomembne informacije | 447 |
| Brisanje podatkov (tovarniške nastavitve)..... | 447 |
| Garancijski pogoji..... | 448 |

Hvala, ker ste izbrali CROSSCALL in kupili ta pametni telefon.

Navodila za uporabo vam bodo pomagala, da se seznanite z novim aparatom.

PREDNOSTI MODELA STELLAR-M6

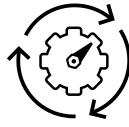

Močan

STELLAR-M6 vključuje tehnologije, ki zagotavljajo njegovo odpornost na prihodnji razvoj in postopno uvajanje infrastruktur. Omogoča nemoteno uporabo številnih poslovnih aplikacij (Qualcomm Octocore, 6 GB RAM-a, 128 GB flash pomnilnika). Za uporabnika to pomeni, da lahko mirno dela, ne da bi se znašel v težavah, zlasti med neposrednim stikom.



Povezan

Telefon STELLAR-M6 je še posebej primeren za uporabnike, ki so na poti in si izmenjujejo veliko informacij, tako glasovnih kot podatkovnih. Njegova tehnologija (Wi-Fi 6/6E, prenos do 1,6 GB na sekundo), ki je za uporabnika popolnoma pregledna, nenehno optimizira oddajne in sprejemne povezave. Uspešnost omrežne povezljivosti aparata STELLAR-M6 je še posebej impresivna na območjih s slabo pokritostjo, v kompleksnih infrastrukturah, kot so velika skladišča s tehničnimi omrežji Wi-Fi ali zasebnimi omrežji.





Ergonomičen

STELLAR-M6 odlikujejo številne oblikovne podrobnosti, namenjene udobni uporabi na poti, tudi z mokrimi prsti ali rokavicami. Zahvaljujoč optimiziranemu formatu (6,1" (19,5:9)) omogoča naravno uporabo z eno roko (nedrseč oprijem, 80 % površine zaslona dostopno s palcem). Tako je druga roka vedno na voljo za prenašanje bremena, podpisovanje obrazcev ali gledanje učnega gradiva med delom. Med funkcijami, namenjenimi izboljšanju operativne agilnosti, je tudi LED za obveščanje s prilagodljivo barvo. S tem se izognete prekinitvi trenutne dejavnosti, ne da bi pri tem izgubili kakršne koli informacije.



Vzdržljiv*

Zaradi tekočih linij je pametni telefon STELLAR-M6 eleganten za uporabnika in zanesljiv tudi med intenzivno uporabo (35 ur komunikacije, 400 ur v stanju pripravljenosti), zlasti v stiku s širšo javnostjo. Prednost, povezana z njegovo robustnostjo (odporen proti padcem 1,5 m, standard MIL-STD-810H, IP68): v standardnih pogojih ne potrebuje dodatne lupine, kar omejuje njegovo skupno težo in proračun, povezan z njegovo uporabo.

*Med garancijskim obdobjem CROSSCALL krije zamenjavo pokvarjene baterije, če sta izpolnjena naslednja zbirna pogoja: zmogljivost baterije je manjša ali enaka 70 % in število polnih ciklov polnjenja manjše ali enako 850.

SPLOŠNA PREDSTAVITEV TELEFONA

Predstavitev aparata

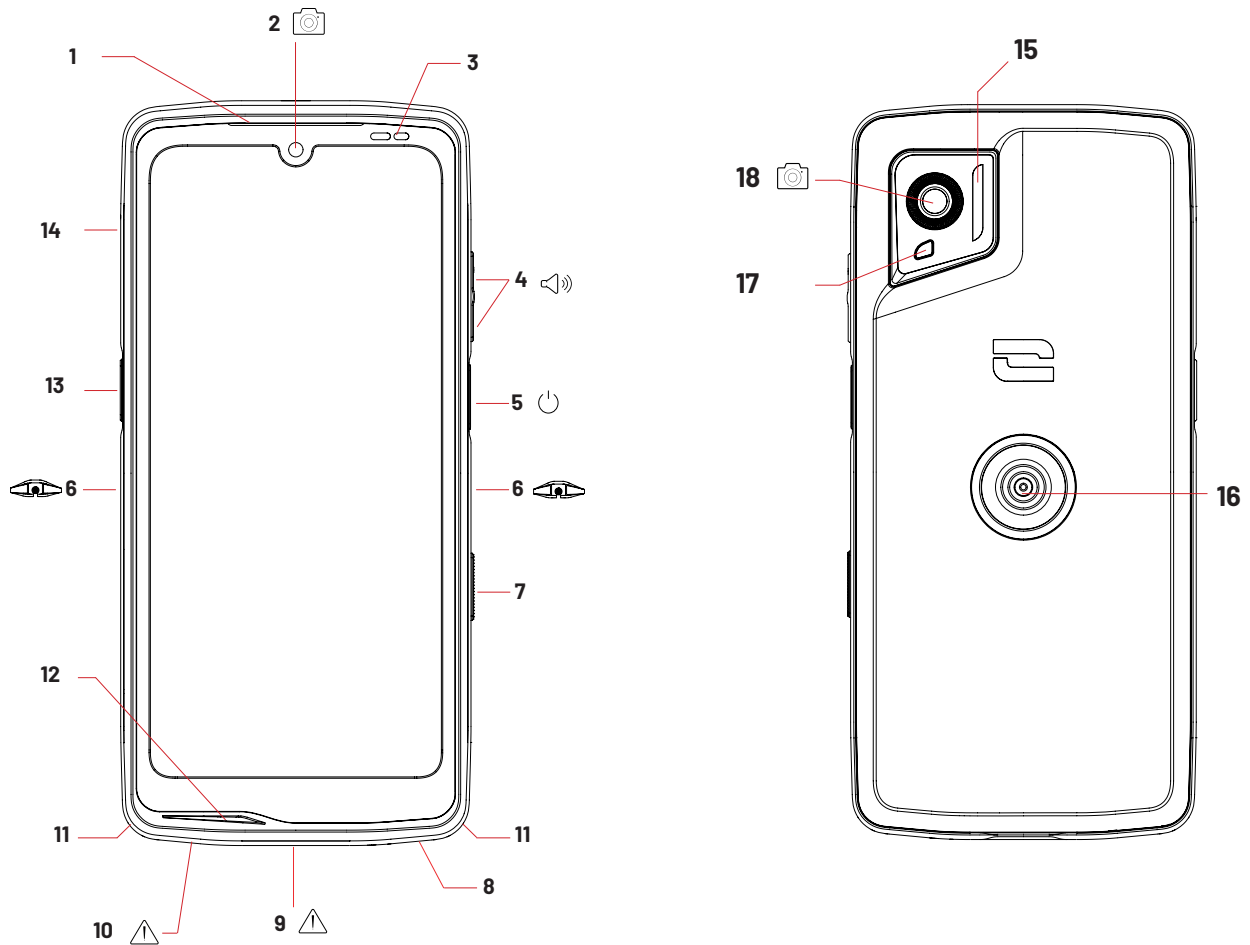

1. Zvočnik
2. Sprednja kamera 8MP
3. Svetlobni in bližnostni senzor
4. Gumb za glasnost +/-
5. Gumb za vklop/izklop + čitalnik prstnega odtisa
6. Zareze X-BLOCKER
7. Programljiv gumb št. 2
8. Zvočnik
9. Vrata USB-C (dobro zaprite tesnilni pokrovček!)

10. Luknja za preverjanje vodotesnosti (ne vstavljajte ničesar vanjo)
11. Prehod za varnostno vrstico
12. Mikrofon
13. Programljiv gumb št. 1
14. Predal za vstavljanje kartic SIM
15. Bliskavica / Svetilka
16. X-LINK™* (pritrnitev / polnjenje / prenos podatkov)
17. LED za obvestila
18. Zadnja kamera 50 MP

*Tehnologija SPS Inc.



X-LINK™*

PAMETNI SISTEM MAGNETNE PRITRDITVE

Magnetni konektor na zadnji strani telefona omogoča, da ga z eno potezo pritrdite in povežete z ekskluzivnimi dodatki X-LINK™*.

Odvisno od uporabljene dodatne opreme lahko X-LINK™* polni vaš telefon in/ali prenaša podatke.

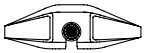

X-BLOCKER

SISTEM ZA OJAČANO MEHANSKO PRITRDITEV

Ta ekskluzivni dodatek, ki je priložen vašemu mobilnemu telefonu, omogoča, da ga pritrdite z združljivo dodatno opremo v situacijah, ki zahtevajo čim boljše držanje (sila izpuljenja 20 kg). Enostavno ga pritrdite na stranske zareze mobilnega telefona. Njegova silikonska prevleka zmanjšuje vibracije, ki jih povzročajo udarci.

Preden začnete katero koli dejavnost, preverite, ali je vaš X-BLOCKER popolnoma vpet v obe zarezi telefona.

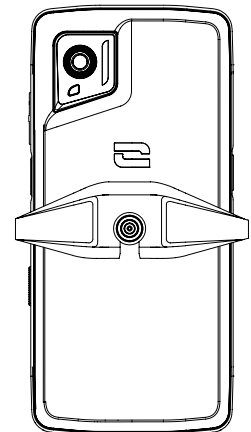
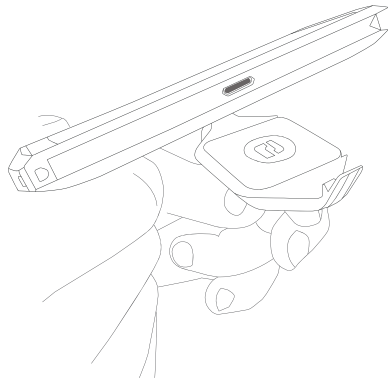
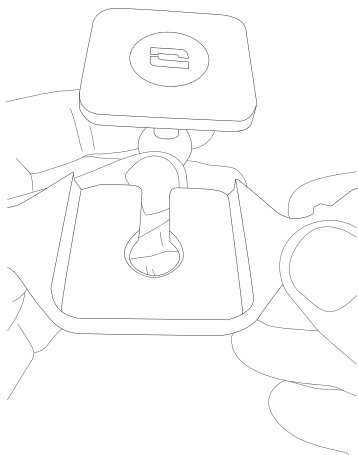

Celoten izbor dodatne opreme, združljive z X-LINK™* in X-BLOCKER, odkrijte na www.crosscall.com

VKLOP DELOVANJA TELEFONA STELLAR-M6

Namestitev kartice SIM

1. Preverite, ali je vaš aparat izključen. Če ni, ga izklopite s pritiskom na gumb za vklop/izklop.
2. Predal za kartico SIM odstranite s priloženim orodjem za odstranjevanje kartice SIM, ki ga vstavite v za to predvideno luknjo.

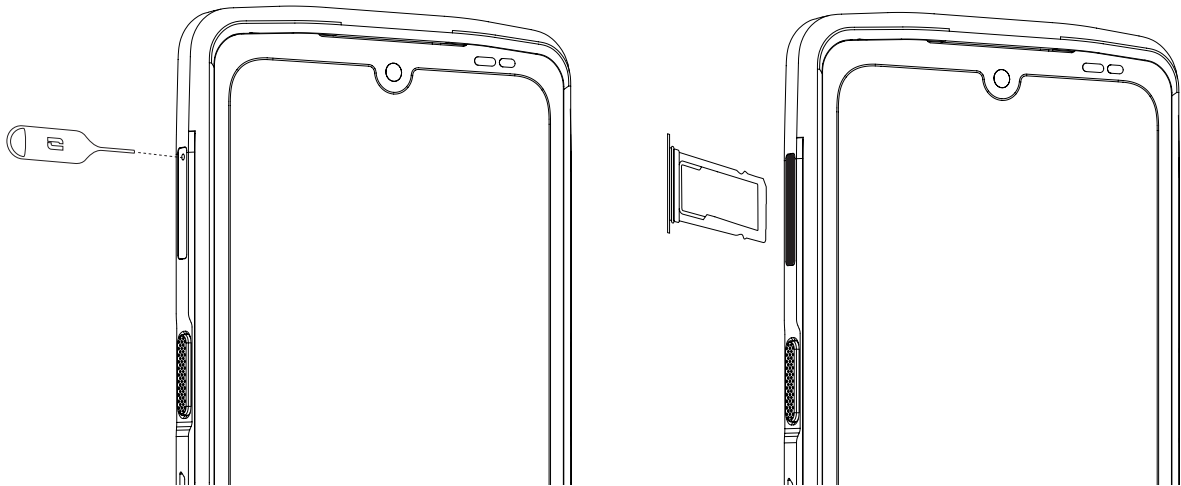

3. Popolnoma odstranite predal.
4. V pametni telefon lahko namestite dve kartici nano SIM.

Da bi zagotovili optimalno združljivost s storitvami operaterja, vstavite prvo kartico SIM v prvi predal, označen s »SIM 1«.

Pozor: Prepričajte se, da kartico SIM postavite s kovinsko stranjo proti sebi, tako da »odrezan« vogal kartice postavite v zgornji levi del predala.

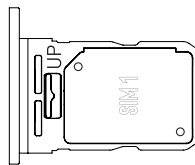

Če želite, vstavite drugo kartico SIM v drugi predelek na hrbtni strani predala, označen s »SIM 2«.

Pozor: Prepričajte se, da kartico SIM postavite s kovinsko stranjo proti sebi, tako da »odrezan« vogal kartice postavite v zgornji levi del predala.

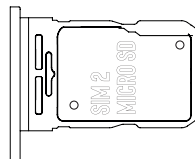

5. Potisnite predal nazaj v telefon.
 - a. Preverite, če sta kartici pravilno poravnani.
 - b. Preden predal vstavite v telefon, ga pravilno poravnajte z režo telefona.
 - c. Vstavite predal in ga potisnite navzdol.

Pozor: Da bi zagotovili vodotesnost telefona, poskrbite, da je predal popolnoma vstavljen in zaklenjen.

Vklop in izklop telefona

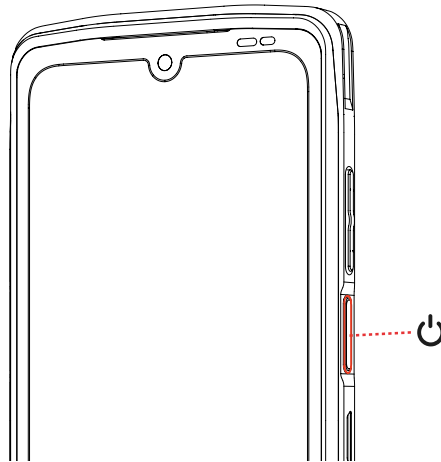



Dolgo pritiskajte gumb za **vklop/izklop** telefona in počakajte nekaj sekund, da se prižge zaslon.

Ko prvič vklopite telefon ali po ponastavitvi podatkov, sledite navodilom na zaslonu za nastavitve aparata.

Ko je telefon vklopljen, lahko s pomočjo tega gumba tudi:

- Zaklenete/odklenete zaslon na dotik s kratkim pritiskom
- Aktivirate glasovno pomoč z dolgim pritiskom

Če želite izklopiti telefon, ga znova zagnati ali dostopati do klicev v sili, morate privzeto hkrati držati gumb za vklop in gumb + za povečanje glasnosti.

Če želite za izklop telefona držati samo gumb za vklop, pojdite v **Nastavitve**  > **Sistem**  > **Poteze**  > Dolgo pritisnite gumb za vklop/izklop.

Nasveti in previdnostni ukrepi za polnjenje baterije ter informacije o specifikacijah za zmogljivosti polnjenja in združljive naprave za polnjenje

1. Priključite kabel in napajalnik prek vrat USB-C. Nato odprite vodotesni pokrov telefona in priključite drugi konec kabla v vrata USB-C na telefonu.
2. Omrežni adapter (ni priložen) priključite v električno vtičnico.
3. Ko se baterija popolnoma napolni, odklopite telefon iz polnilnika. Najprej odklopite polnilnik iz aparata, potem pa iz stenske električne vtičnice.

Da baterije pametnega telefona ne porabite prezgodaj, priporočamo, da upoštevate pravila smotrne uporabe pri vsakem ciklu polnjenja. Zato je najbolje, da baterijo

napolnite takoj, ko doseže stanje 20 % napolnjenosti, in da se izogibate polnjenju pri 80 %, namesto izvajanja ciklov popolnega polnjenja (od 0 do 100 %).

Možno je samodejno ustaviti polnjenje pri 80 % z uporabo možnosti »Polnjenje omejeno na 80 %«, ki je na voljo v meniju »Nastavitve > Baterija > Optimizacija življenjske dobe baterije«.



Moč, ki jo dobavlja polnilnik, mora biti med najmanj 5 W, ki jih zahteva radijska oprema, in največ 10 W za doseganje največje hitrosti polnjenja.

Ta naprava podpira hitro polnjenje z električnim napajanjem preko vrat USB.

i Nikoli ne polnite telefona skupaj z magnetno povezavo X-LINK™ in USB, saj lahko s tem skrajšate življenjsko dobo opreme telefona.

i Baterija je vgrajena v telefon in ni odstranljiva. Baterije ne odstranjujte sami.

- Uporabljajte samo polnilnik in kabel, ki sta odobrena in združljiva z vašim telefonom. Uporaba neodobrenih polnilnikov ali kablov lahko povzroči eksplozijo baterije ali poškodbe telefona.
- Ne uporabljajte telefona med polnjenjem. Ne pokrivajte telefona ali električnega adapterja.
- Nepravilna priključitev polnilnika lahko težko poškoduje vaš telefon. Garancija ne pokriva nobene škode, nastale zaradi neustrezne uporabe.
- Ko se telefon ne polni, odstranite polnilnik iz električne vtičnice.
- Telefon se morda ne bo takoj vklopil, če polnite prazno baterijo. Po določenem času polnjenja se bo telefon normalno zagnal.
- Če je napajanje izmeničnega toka (AC) šibkejše, je čas polnjenja lahko daljši.
- Če uporabljate nekonvencionalne polnilnike, kot so računalniki, je lahko čas polnjenja daljši.
- Čas polnjenja se lahko razlikuje glede na temperaturo okolja in preostalo raven baterije.
- Telefon lahko varno polnite pri temperaturi med 0 °C in 40 °C. Polnjenje pri temperaturah pod 0 °C ali nad 40 °C lahko negativno vpliva na delovanje baterije in skrajša njeno življenjsko dobo. Dolgotrajno polnjenje pri ekstremnih temperaturah poškoduje baterijo.
- Med polnjenjem se lahko telefon in polnilnik segrejeta. To je popolnoma normalno in ne bi smelo vplivati na življenjsko dobo ali učinkovitost telefona. Če baterija postane bolj vroča kot običajno, jo prenehajte polniti. Telefon postavite na hladno mesto in

počakajte, da se ohladi. Izogibajte se dolgotrajnemu stiku s površino telefona, če se segreje.

i Funkcije aparata se razlikujejo glede na vašo lokacijo, jezik, operaterja in model. Aparat je združljiv s funkcijo OTG. Uporabljajte standardni podatkovni kabel OTG.

ZASLON NA DOTIK, SISTEMSKA NAVIGACIJA IN GUMBI MODELA STELLAR-M6

Obvladajte delovanje telefona in njegovih aplikacij v nekaj preprostih potezah.

Uporaba zaslona na dotik Tapkanje

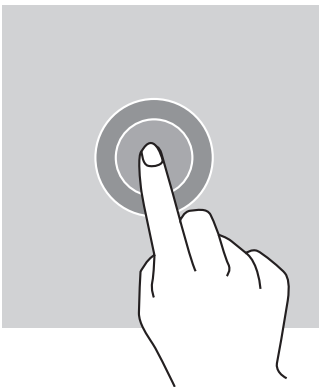

Če želite odpreti aplikacijo, izberite element menija, pritisnite tipko na zaslonu na dotik ali vnesite znak s pomočjo tipkovnice na zaslonu, tapnite element s prstom.

Dolg pritisk

Prst postavite na element ali na zaslon in ga zadržite tam 2 sekundi za dostop do razpoložljivih možnosti.

Vlečenje

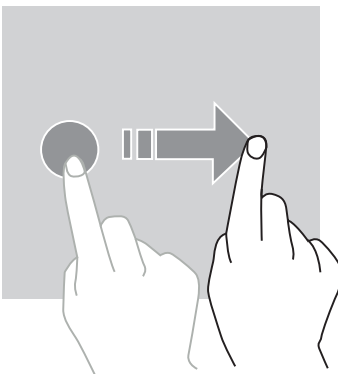

Na začetnem zaslonu ali na zaslonu aplikacij povlecite v levo ali desno za prikaz drugih strani.

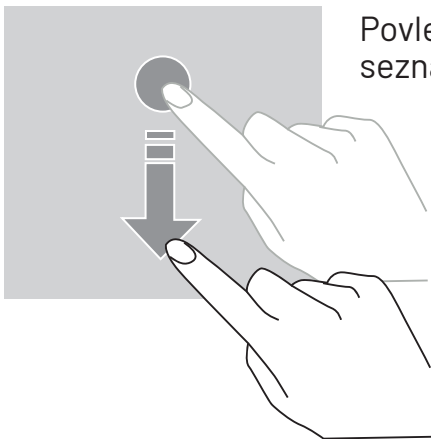

Povlecite navzgor ali navzdol za pomikanje spletne strani ali seznama elementov.

Premikanje



Če želite premakniti element, postavite nanj prst, ga pridržite in povlecite na želeno mesto.

Dejanja z dvema prstoma

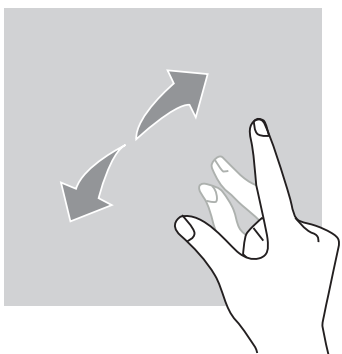

Najprej stisnite dva prsta skupaj in ju nato razmaknite, da povečate del spletne strani, zemljevida ali slike.

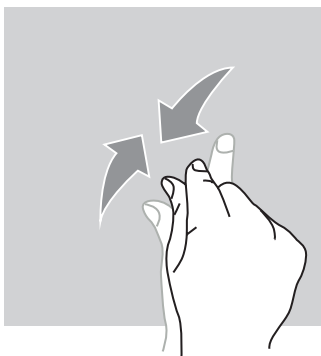

Za pomanjšavo ju približajte.

Sistemska navigacija

Pametni telefon vam ponuja dva načina sistemske navigacije:

- Navigacija s tremi gumbi
- Navigacija s potezami

Privzeto je nastavljena navigacija s tremi gumbi. Če želite nastaviti navigacijo s potezami, pojdite na:

Nastavitve  > Sistem  > Poteze  > Način navigacije > Krmarjenje s potezami

Domov / Glasovni pomočnik

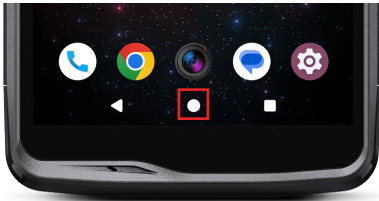

Na kateri koli strani v pametnem telefonu pritisnite krog na sredini zaslona, da se vrnete na začetni zaslon

Dolg pritisk na to tipko bo aktiviral Googlov glasovni pomočnik.

Nazaj

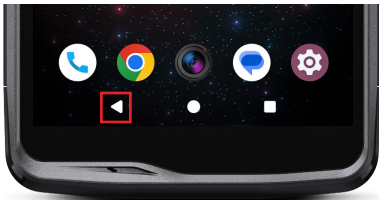

Na kateri koli strani v pametnem telefonu pritisnite trikotnik v spodnjem levem kotu zaslona, da se vrnete na prejšnjo stran.

Odprte aplikacije

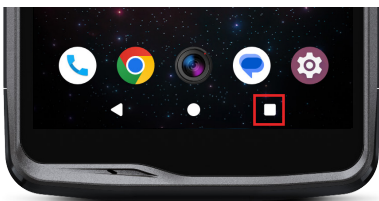

Na kateri koli strani v pametnem telefonu se dotaknite kvadrata v spodnjem desnem kotu zaslona in se pomaknite do mesta, kjer so shranjene vse odprte aplikacije.

Meni aplikacij telefona

Vse aplikacije, nameščene na telefonu, so na voljo v meniju vašega aparata. Za dostop do njega z domačega zaslona:

1. Povlecite po zaslonu od spodaj navzgor.
2. Pomikajte se med razpoložljivimi aplikacijami tako, da s prstom povlečete od dna proti vrhu zaslona in kliknete aplikacijo, do katere želite dostopati.
3. S prstom povlecite navzdol ali se dotaknite gumba Domov (spodnji krog na sredini zaslona), da zaprete meni telefona.

Center za obvestila

Do prejetih obvestil lahko dostopate s katerega koli zaslona telefona.

1. Če želite odpreti okno z obvestili, povlecite navzdol z vrha zaslona. Prikaže se seznam vaših obvestil.
2. Pomikajte se po tem seznamu, da si ogledate vsa obvestila, in kliknite prejeta obvestila, da si jih ogledate podrobno. Ko bo obvestilo prebrano, bo samodejno izginilo.
3. Obvestila lahko tudi izbrišete, ne da bi si jih ogledali. Če želite to narediti, povlecite obvestilo v levo ali desno. Če želite izbrisati vsa obvestila hkrati, kliknite **Izbriši vse**.
4. S prstom povlecite po zaslonu navzgor ali se dotaknite gumba Domov (spodnji krog na sredini zaslona), da zaprete center za obvestila.

Okno za hitro nastavitvev

S katerega koli zaslona telefona lahko dostopate do okna za hitro nastavitvev, ki vam omogoča preprost ogled in spreminjanje glavnih nastavitvev telefona.

1. Če želite odpreti okno za hitro nastavitvev, povlecite navzdol z vrha zaslona. To vam omogoča dostop do prvih nastavitvev, ki so na voljo v oknu za hitro nastavitvev vašega telefona.
2. Ponovno povlecite po zaslonu od zgoraj navzdol, da si ogledate vse nastavitvev, ki so na voljo v tem oknu za hitro nastavitvev.
3. Tapnite nastavitvev, da jo omogočite/onemogočite. Nastavitvev, ki so zatemnjene, so onemogočene. Če želite prikazati več možnosti za nastavitvev, dolgo pritisnite nanjo.
4. S prstom povlecite po zaslonu navzgor ali se dotaknite gumba Domov (spodnji krog na sredini zaslona), da zaprete okno za hitro nastavitvev.

Želene nastavitvev lahko dodate, izbrišete ali premaknete s klikom na majhen svinčnik v spodnjem desnem kotu okna za hitro nastavitvev. 

- Če želite premakniti nastavitvev, jo dolgo pritisnite in povlecite na želeno mesto.
- Če želite dodati nastavitvev, jo povlecite navzgor iz območja "Povlecite ploščice, da jih dodate".
- Če želite odstraniti nastavitvev, jo povlecite navzdol do območja "Povlecite ploščice sem, da jih odstranite".

Gumbi telefona

Gumb za vklop / izklop in zaklepanje / odklepanje zaslona

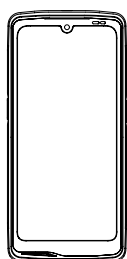



Ta gumb omogoča predvsem:

- aktiviranje Googleovega glasovnega pomočnika
- zaklepanje / odklepanje telefona s kratkim pritiskom.
- vklop / izklop / ponovni zagon telefona, če ste nastavili aktiviranje teh funkcij z dolgim pritiskom

- Pritisnite gumb za **vklop / izklop** za ročno zaklepanje zaslona.
- Pritisnite gumb za **vklop / izklop** za ponovni vklop zaslona in povlecite s prstom navzgor po zaslonu, da ga odklenete

Po določenem času nedejavnosti se namreč telefon samodejno zaklene in preklopi v stanje pripravljenosti, da se zmanjša poraba energije in preprečijo nenamerna dejanja.

Če želite nastaviti čas samodejnega vklopa stanja pripravljenosti, pojdite na: **Nastavitve**  > **Zaslon**  > **Čas stanja pripravljenosti zaslona** in izberite želeno trajanje.

Programljivi gumbi

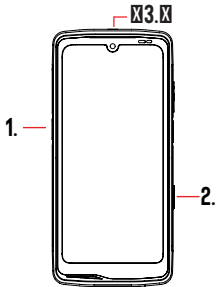



STELLAR-M6 ima tri programljive gumbe (št. 1, 2 in SOS), ki jih lahko uporabljate na dva različna načina:

- z DOLGIM pritiskom
- s 3 KRATKIMI pritiski, ponovljenimi v zelo hitrem zaporedju.

Ta konfiguracija vam omogoča, da konfigurirate po dve funkciji na posamezen gumb, to je skupno 6. Ti gumbi so privzeto nastavljeni, vendar jih lahko po želji spremenite.

V ta namen:

- Pojdite v meni **Nastavitve**  > **Gumbi**  > in izberite način uporabe gumba, ki ga želite nastaviti (trojni pritisk ali dolg pritisk).
- Z vsako uporabo lahko:
 - Pokličete določeno telefonsko številko
 - Zaženete neko aplikacijo svojega telefona (kamera, svetilka ...)
 - Aktivirate / deaktivirate neki način (način rokavic, način "Ne moti")

Gumb za glasnost + / -

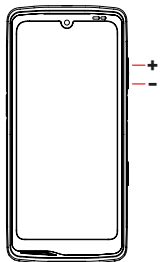

Ta gumb, sestavljen iz tipke + in tipke -, vam bo omogočil nastavitve glasnosti klicev in obvestil s preprostim preklapljanjem med tremi načini:



- Način zvonjenja
- Način vibriranja
- Način tiho

Omogočil vam bo tudi enostavno nastavitve glasnosti:



- klicev
- zvonjenja / obvestil
- multimedijskih vsebin
- alarmov

UPORABA TELEFONA



Telefonski klici Izbiranje številke

1. Pritisnite na  na začetnem zaslону ali meniju telefona.
2. Pritisnite na , da se odpre tipkovnica, in vnesite telefonsko številko.
3. Pritisnite na  za opravljanje klica.

Iz dnevnika klicev ali seznama stikov



1. Pritisnite na  na začetnem zaslону ali meniju telefona
2. Pritisnite na  za dostop do dnevnika klicev, nato pa na številko, ki jo želite poklicati.
3. Pritisnite na  za dostop do seznama stikov, nato pa na stik, ki ga želite poklicati.

Opravljanje mednarodnega klica

1. Pritisnite na  na začetnem zaslону ali meniju telefona.
2. Pritisnite na  za odpiranje tipkovnice.
3. Pritisnite na 0 in zadržite prst, dokler se ne prikaže znak +.
4. Vnesite kodo države, področno kodo in telefonsko številko.
5. Pritisnite na  za klicanje izbrane številke.

Klici 4G (VoLTE) / Klici Wi-Fi (VoWi-Fi)

Za nastavitve klicev prek 4G in Wi-Fi:



1. Pojdite na: **Nastavitve**  > **Omrežje in internet**  > **Profili SIM in eSIM** 
2. Kliknite na kartico SIM, ki jo želite nastaviti.
3. Aktivirate / deaktivirate lahko funkcijo **Klici v 4G** in **Klici Wi-Fi**.

Sprejemanje klicev





Ob prihodu klica povlecite navzgor po zaslону, da sprejmete klic.
Ob prihodu klica povlecite navzdol po zaslону, da zavrnete klic.

Stiki





Ročno ustvarjanje stika

1. Pritisnite aplikacijo Stiki  v meniju telefona.
2. Pritisnite na  za ustvarjanje novega stika.
3. Vnesite podatke stika.
4. Kliknite na Shrani, da shranite novi stik

Ustvarjanje / spreminjanje stika s pomočjo tipkovnice



1. Pritisnite na  za odpiranje tipkovnice telefona .
2. Vnesite številko in kliknite na:
 - a.  **Ustvarite stik**, da shranite to številko kot nov stik.
 - b.  **Dodajte stiku**, če želite dodati to številko že obstoječemu stiku.

Ustvarjanje / spreminjanje stika iz prejetega klica

1. Pritisnite  za prikaz dnevnika klicev .
2. Kliknite številko, ki jo želite shraniti, in kliknite na:
 - a.  **Ustvarite stik**, da shranite to številko kot nov stik.
 - b.  **Dodajte stiku**, če želite dodati to številko že obstoječemu stiku.

Sporočila

Pošiljanje sporočila

1. Pritisnite aplikacijo Sporočila  na domačem zaslonu ali v meniju telefona.
2. Kliknite na  Démarrer une discussion
3. Izberite stik oz. stike, ki jim želite poslati sporočilo.
4. Sporočilo napišite s tipkovnico na dotik.
5. Sporočilo pošljite s klikom na .

Prikaz sporočil



1. Pritisnite na aplikacijo Sporočila  na domačem zaslonu ali v meniju telefona.
2. Izberite stik s seznama sporočil.

3. Prikaz vašega pogovora.

Kamera in čitalnik kod QR

Posnemite fotografije / video posnetke

S kamero telefona STELLAR-M6 lahko fotografirate ali snemate videoposnetke. V ta namen:

1. Odprite aplikacijo X-CAM  na začetnem zaslonu ali v meniju telefona.
2. Kliknite na pasico na dnu aplikacije, da preklopite iz načina fotografije **PHOTO** v način video **VIDÉO**.
3. Uokvirite motiv na zaslonu in pritisnite sredinsko tipko, da posnamete fotografijo ali zaženete video .
4. Vaša fotografija / video se samodejno shrani v aplikacijo Fotografije .

Čitalnik kod QR

Vaš fotoaparatus deluje tudi kot bralnik kod QR. Omogoča prepoznavanje in dešifriranje glavnih vrst kode QR (spletno mesto, vizitka, dostopna točka Wi-Fi, meni v restavraciji ...).

1. Pritisnite aplikacijo X-CAM  na začetnem zaslonu ali v meniju telefona.
2. Uokvirite kodo QR za skeniranje na sredini kamere.
3. Kliknite obvestilo, ki se prikaže na dnu zaslona, da izvedete dejanje, povezano s kodo QR.

Galerija

Ogled slik / videoposnetkov

1. Pritisnite aplikacijo Fotografije  na začetnem zaslonu ali v meniju telefona.
2. Izberite sliko ali video, da si ju ogledate in dostopate do drugih možnosti.

Izbrišite slike / videoposnetke

1. V aplikaciji Fotografije  dolgo pritisnite sliko ali video, ki jo / ga želite izbrisati. Zdaj lahko z enim klikom izberete druge fotografije in/ali videoposnetke, ki jih želite izbrisati.

2. Ko je izbira končana, kliknite  in potrdite izbris s klikom na **V redu**.

Delite slike / videoposnetke

1. V aplikaciji **Fotografije**  dolgo pritisčajte sliko ali video, ki jo / ga želite izbrisati. Zdaj lahko z enim klikom izberete druge fotografije in/ali videoposnetke, ki jih želite deliti.

2. Ko je izbira končana, kliknite  in in izberite način skupne rabe.

Prenos datotek: s telefona na računalnik ali z računalnika na telefon

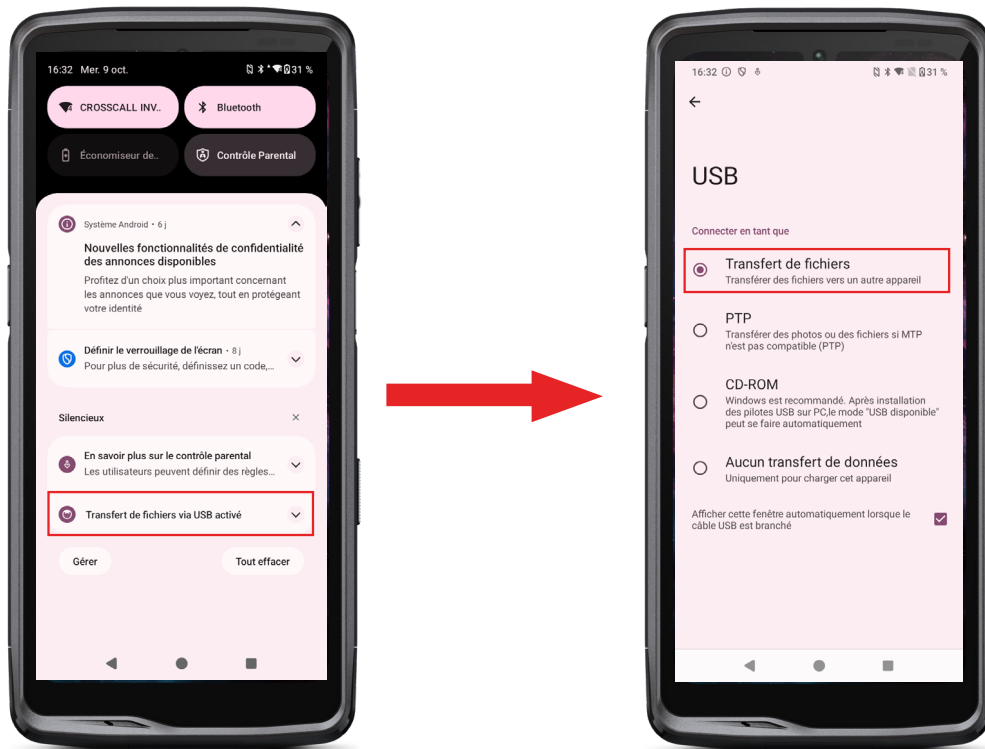

1. Ko povežete telefon z računalnikom s pomočjo kabla USB-C ali X-LINK™*, se v centru za obvestila samodejno prikaže obvestilo.

2. Kliknite to obvestilo in izberite **Prenos datotek**, da boste lahko iz računalnika dostopali do datotek v telefonu.

Vaš aparat se prikaže na računalniku. Za dostop do datotek, ki jih vsebuje:

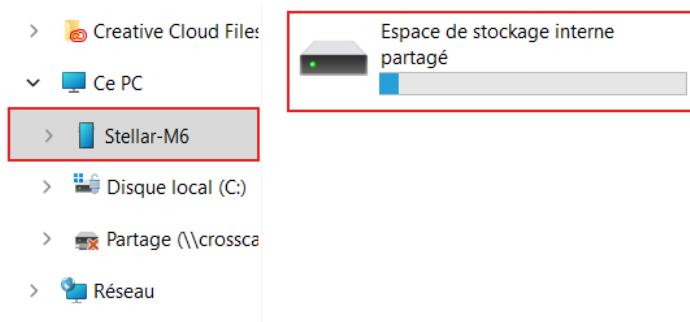

1. Odprite raziskovalec datotek in kliknite na telefon STELLAR-M6.
2. Kliknite na **Notranji pomnilnik v skupni rabi**.
3. Zdaj imate dostop do datotek v telefonu. Datoteke lahko kopirate v računalnik ali iz računalnika v telefon.

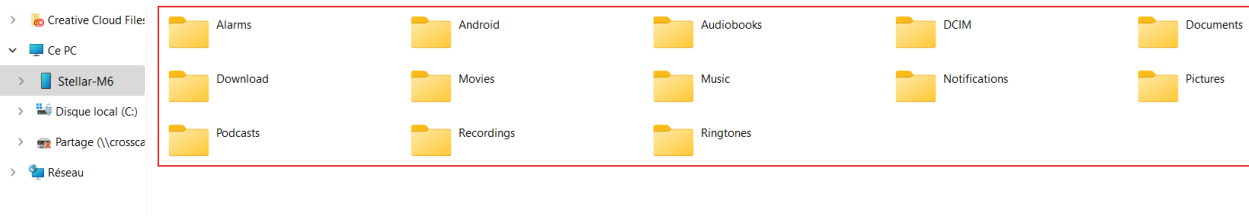

Med prenosom podatkov ne odklopite kabla USB-C ali X-LINK™* iz aparata. To bi lahko povzročilo izgubo podatkov in/ali okvaro aparata.

Poseben primer velja za računalnike Mac znamke Apple

Na računalniku Mac mora biti nameščena aplikacija "Android File Transfer", ki omogoča prenos datotek pametnim telefonom Android.

Prenos datotek: iz telefona v telefon

Ob zagonu novega telefona in prvih korakih nastavitve vam bo samodejno predlagan korak prenosa podatkov.

1. Vključite svojo novo napravo, izberite želeni jezik in kliknite Začni, da začnete korake za nastavitve novega telefona.
2. Med temi koraki povežite svoj novi telefon z mobilnim omrežjem ali Wi-Fi. Nujno je, da sta tako stari kot novi telefon povezana z internetom.
3. Ko se prikaže okno »Kopirajte svoje aplikacije in podatke«, kliknite Naprej. Prikaže se prva možnost za prenos podatkov prek stare naprave, kliknite »Naprej« in sledite korakom, opisanim v »Možnost 1: Uporabljajte svoj stari aparat«.

Če nimate kabla ali želite svoje podatke prenesti prek aplikacije Google, izberite »Nimate kabla?«, nato pa »kopiraj brez kabla«. Nato lahko sledite navodilom, opisanim v »Možnost 2: Uporabljajte aplikacijo Google«.

Možnost 1: Uporabljajte svoj stari aparat

1. Vklopite in pustite odklenjen stari aparat
2. Uporabite kabel, primeren za svoj stari aparat, kot kabel za polnjenje
3. S kablom povežite stari aparat z novim
4. Kopirajte podatke v novi aparat, tako da sledite navodilom na zaslonu starega aparata



Možnost 2: Uporabljajte aplikacijo Google

1. Odprite aplikacijo Google na starem aparatu
 2. Izgovorite »V redu Google, nastavi moj aparat« ali vnesite »Nastavi moj aparat« v iskalno polje
 3. Sledite navodilom in izberite ime svojega novega aparata na starem.
 4. Preverite obrazce in vrednosti na starem aparatu
 5. Kopirajte podatke v novi aparat, tako da sledite navodilom na zaslonu starega aparata
- Za več informacij (o prenosu iz varnostne kopije, narejene v aparatu iPhone) si oglejte uporabniški priročnik, ki je na voljo na strani izdelka www.crosscall.com > STELLAR-M6

Upravljanje kartic SIM in funkcije eSIM

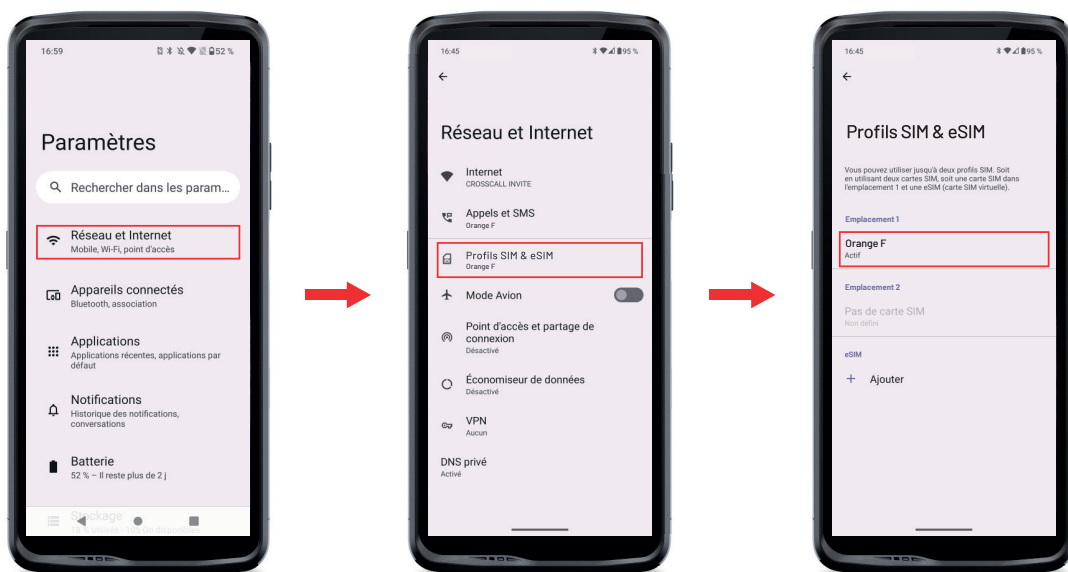
Telefon omogoča hkratno uporabo dveh različnih kartic SIM. Vsako od teh kartic SIM lahko nastavite.



1. Na začetnem zaslonu ali v meniju telefona kliknite na **Nastavitve**  > **Omrežje in internet**  > **Profili SIM in eSIM** 

2. Kliknite na kartico SIM, ki jo želite nastaviti.

3. S klikom na svinčnik  v zgornjem desnem kotu zaslona boste imeli možnost, da:

- Spremenite ime kartice
- Določite kartico, ki se bo uporabljala za prenos mobilnih podatkov
- Določite kartico SIM, ki bo prednostno namenjena klicem
- Določite kartico SIM, ki bo prednostno namenjena sporočilom SMS

Imate tudi možnost uporabe profila eSIM. Če želite to narediti, odprite nastavitve telefona, izberite »Omrežje in internet«, nato »Profili SIM in eSIM«. Pod 2 karticama nano SIM imate možnost, ki vam omogoča dodajanje profila eSIM.

Skenirajte QR kodo eSIM, ki vam jo je poslal operater. Ponovite utripajoči korak za vsak nov profil eSIM, ki ga želite namestiti.



Pozor: hkrati lahko uporabljate kartici nano SIM 1 in nano SIM 2 ali kartico nano SIM 1 in profil eSIM. Kartice nano SIM 2 in profila eSIM ni mogoče uporabljati hkrati. Seveda je mogoče uporabiti samo režo SIM 1 ali SIM 2.

Mobilni podatki

Na začetnem zaslonu odprite center za obvestila in bližnjice do nastavitvev tako, da s prstom povlečete od vrha do dna zaslona in kliknete ikono Mobilni podatki , da jih aktivirate / deaktivirate.

Brskalnik

Povežite se z internetom, če želite poiskati informacije, in označite spletne strani za hiter dostop.

1. Pritisnite aplikacijo Google Chrome  na domačem zaslonu ali v meniju telefona.
2. Vnesite naslov v iskalno vrstico in pritisnite tipko  na tipkovnici. Dostopate lahko do spletnih strani. Priljubljene, prehod med več okni in druge funkcije so tudi podprti.

E-pošta

Nastavite svoj e-poštni račun

Ko prvič odprete aplikacijo e-pošte, nastavite e-poštni račun.

1. Pritisnite aplikacijo Gmail  v meniju telefona.
2. Kliknite na + Dodajte e-poštni naslov in izberite ponudnika e-pošte.

3. Za nastavitve sledite navodilom na zaslonu.

Varčevanje z baterijo

STELLAR-M6 razpolaga z načinom varčevanja z baterijo. Če aktivirate ta način, vaš telefon:

- Preklopi na temno temo
- Onemogoči, ali omeji dejavnosti v ozadju, nekatere vizualne učinke in druge funkcije, kot je "Ok Google".

Način varčevanja z energijo baterije lahko aktivirate na dva načina.

MOŽNOST 1:



1. Odprite center za obvestila v telefonu tako, da s prstom povlečete navzdol z vrha zaslona.

2. Na belem pasu na vrhu zaslona kliknite ikono .

3. Če želite deaktivirati ta način, kliknite isto ikono.

 Če to ikono držite nekaj sekund, se pomaknete neposredno v meni baterije telefona.

MOŽNOST 2:

1. Na začetnem zaslonu kliknite aplikacijo **Nastavitve**  > **Baterija**  > **Varčevanje z energijo baterije**.



2. Kliknite **Uporabi varčevanje z energijo baterije**, da omogočite ta način.

3. Ponovno kliknite to možnost, da deaktivirate ta način.

V meniju za varčevanje z energijo baterije lahko prilagodite ta način. Torej lahko:



- Deaktivirate obvestila LED
- Deaktivirate NFC (Near Field Communication -komunikacija bližnjega polja): način brez stika)
- Deaktivirate prebujanje zaslona
- Zmanjšate svetlost na 25 %
- Onemogočite način, ko je baterija napolnjena (nad 90 % napolnjenosti)

V ta namen:

1. Na začetnem zaslonu kliknite aplikacijo **Nastavitve**  > **Baterija**  > **Varčevanje z energijo baterije**.



2. Izberite želene možnosti.

V meniju za varčevanje z baterijo lahko nastavite ta način tudi tako, da se samodejno vklopi, ko telefon doseže določen prag napolnjenosti baterije, ki ga lahko nastavite. V ta namen:

1. Na začetnem zaslonu kliknite aplikacijo **Nastavitve**  > **Baterija**  > **Varčevanje z energijo baterije** > **Nastavitev programa** in označite **Odvisno od odstotka**.
2. Zatem izberite želeno raven napolnjenosti baterije.

Ponastavitev telefona

 Preden izvedete ponastavitev na tovarniške podatke, naredite varnostno kopijo vseh pomembnih podatkov, shranjenih v aparatu. Aparat se bo samodejno znova zagnal.

Če želite obnoviti tovarniške nastavitve aparata, pojdite na **Nastavitve**  > **Sistem**  > **Možnosti ponastavitve**  in kliknite na **Izbriši vse podatke (obnovi tovarniške nastavitve)**.

Pozor: s tem dejanjem bodo izbrisani vsi podatki iz notranjega pomnilnika telefona.

V tem meniju lahko tudi ponastavite samo svoje prednostne nastavitve ali Wi-Fi, mobilne podatke in Bluetooth®.

Posodobitve sistema

Posodobitve so spremembe različice programske opreme, ki je bila prvotno nameščena v telefonu, z namenom odprave morebitnih napak, izboljšav ali dodajanja novih funkcij.

NASTAVLJANJE TELEFONA PO MERI

Začetni zaslon

Začetni zaslon je izhodišče za dostop do vseh funkcij telefona. Prikazuje pripomočke, bližnjice do aplikacij in še veliko več.

 Začetni zaslon se lahko prikazuje različno glede na regijo ali operaterja.

Ozadje zaslona

1. Dolgo pritiskajte na prazno območje začetnega zaslona, da odprete urejevalnik začetnega zaslona.
2. Izberite >**Ozadja zaslona in slog**.
3. Ozadje lahko izberete med izborom slik CROSSCALL ali med svojimi fotografijami.

Pripomočki

Pripomočki so samostojne aplikacije, ki zaganjajo funkcije posebnih aplikacij za omogočanje dostopa in posredovanje informacij na začetnem zaslonu.

Za dostop do pripomočkov, ki jih ponuja vaš telefon:

1. Dolgo pritiskajte na prazno območje začetnega zaslona, da odprete urejevalnik začetnega zaslona.
2. Izberite **Pripomočki**.
3. Dolgo pritiskajte na pripomoček, ki ga želite dodati na začetni zaslon, in ga namestite nanj tako, da po potrebi ustvarite novo stran. Nato spustite prst, da potrdite njegov položaj na zaslonu.
4. Na začetnem zaslonu dolgo pritiskajte na pripomoček, ki ga želite premakniti ali izbrisati. Povlecite ga v območje **Izbriši** na vrhu zaslona, da ga odstranite z začetnega zaslona.

Bližnjice do aplikacij

Obstaja možnost prilagajanja bližnjic do aplikacij, ki jih želite prikazati na začetnem zaslonu.

1. Dostopajte do vseh aplikacij, nameščenih v vašem telefonu, ki so na voljo v meniju vaše naprave. Za dostop do njih z začetnega zaslona povlecite po zaslonu od spodaj navzgor.
2. Dolgo pritisnite aplikacijo, za katero želite dodati bližnjico, in medtem, ko jo držite, rahlo premaknite aplikacijo, da se prikaže začetni zaslon.
3. Aplikacijo postavite na zeleno mesto na začetnem zaslonu in spustite prst, da potrdite njen položaj.

Če želite odstraniti ali premakniti aplikacijo na začetnem zaslonu, dolgo pritisnite bližnjico do aplikacije, ki jo želite premakniti ali izbrisati, nato pa jo povlecite v polje **X Izbriši** na vrhu zaslona.

Zvok

V možnostih **Nastavitve**  > **Zvok in vibriranje**  lahko:

- Nastavite različne jakosti zvoka svojega aparata za večpredstavnost, klicanje, melodije zvonjenja, opozorila in alarme.
- Izberete melodijo zvonjenja telefona za vsako kartico SIM, zvok obvestil in zvok alarma.
- Upravljate vibriranje, zvok tipkovnice, zvok tipk ...

Ne pozabite, da je nekatere od teh nastavitev mogoče izvesti s tipkama za glasnost telefona. Nato lahko preprosto in zlahka upravljate glasnost melodij zvonjenja in opozoril ter preklopite iz načina zvonjenja v način vibriranja ali tihi način (ali obratno).

Obvestila

V možnostih **Nastavitve**  > **Obvestila**  lahko:

- Izberete nastavitve prikaza obvestil.
- Aktivirate / deaktivirate obvestila iz različnih aplikacij, nameščenih v telefonu.



Datum in ura

V možnostih **Nastavitve**  > **Sistem**  > **Datum in ura**  lahko:

- Aktivirate / deaktivirate samodejno sinhronizacijo telefona, ki samodejno navaja čas in datum glede na časovni pas vašega omrežja.
- Ročno nastavite čas in datum, če je deaktivirana samodejna sinhronizacija
- Aktivirate / deaktivirate uporabo časovnega pasu svojega omrežja ali ročno izberete želeni časovni pas.
- Izberete obliko zapisa časa (24 ur / 12 ur)

Jeziki

Za klepet in pošiljanje sporočil v več jezikih lahko nastavite več jezikov, tako da se tipkovnica prilagaja in popravlja jezik, ki je trenutno v uporabi.

V možnostih **Nastavitve**  > **Sistem**  > **Jeziki**  > **Jezik sistema** > + **Dodajte jezik** lahko izberete jezik(-e), ki ga/jih želite dodati v telefon.

Ko pišete sporočilo, preprosto pritisnite preslednico in izberite želeni jezik.

NAMIGI IN BLIŽNJICE

Uporabljajte STELLAR-M6 v dežju ali vodi

Funkcija zaklepanja zaslona na dotik: za uporabo v dežju in pod vodo

Če želite preprečiti, da bi se zaslon odzval na dežne kaplje, lahko aktivirate funkcijo zaklepanja zaslona na dotik, ki zamrzne zaslon v meniju ali aplikaciji, ki jo uporabljate. S katerega koli zaslona v telefonu odprite okno hitrih nastavitev tako, da povlečete po zaslonu od zgoraj navzdol. Znova povlecite po zaslonu od zgoraj navzdol, da si ogledate vse razpoložljive nastavitve, nato dvakrat povlecite od desne proti levi. Nato aktivirajte zaklepanje zaslona na dotik.

Če želite deaktivirati ta način, dvakrat zaporedoma pritisnite gumb za vklop/izklop telefona.

Funkcija zaklepanja na dotik: za snemanje fotografij / videoposnetkov pod vodo



Za snemanje fotografij/videoposnetkov pod vodo morate aktivirati funkcijo zaklepanja na dotik, ki zaklene zaslon na dotik. Če želite to narediti, v načinu fotografije ali videa kliknite ikono vodne kapljice v zgornjem desnem kotu zaslona. Nato lahko pritisnete gumb za glasnost ali enega od obeh programljivih gumbov, da posnamete fotografije ali zaženete / ustavite video.

Če želite deaktivirati to funkcijo, trikrat zaporedoma kliknite gumb za vklop telefona.

Po potopitvi v vodo

Po potopitvi v morsko ali klorirano vodo sperite mobilni telefon s sladko vodo. Temeljito posušite pokrovčke in priključke.

Reže na zvočniku in mikrofonu so lahko zamašene z vodo. Pred klicem počakajte nekaj minut, da se ponovno vzpostavi optimalno delovanje.

Uporabite lahko tudi funkcijo »Čiščenje zvočnika«. Slednja vam omogoča, da z oddajanjem zvoka (pametnega telefona ne držite blizu ušes, medtem ko je ta funkcija aktivirana) iztisnete vodo, ki se je zadržala v zvočnikih telefona.

Če jo želite omogočiti, odprite okno s hitrimi nastavitvami tako, da povlečete navzdol z vrha zaslona. Znova povlecite po zaslonu od zgoraj navzdol, da si ogledate vse razpoložljive nastavitve. Nato omogočite funkcijo.

Prilagodite uporabo aparata STELLAR-M6 svojim potrebam



Način po delu

Ko končate delovni dan, lahko naenkrat izklopite vsa obvestila iz službenih aplikacij. Z načinom po delu lahko po želji prilagodite konfiguracijo tega načina: izberite, katere SIM kartice in aplikacije želite deaktivirati, katere ohraniti aktivne, za kateri stik in v katerem časovnem intervalu ...

Če jo želite omogočiti, odprite okno s hitrimi nastavitvami tako, da povlečete navzdol z vrha zaslona. Znova povlecite po zaslonu od zgoraj navzdol, da si ogledate vse razpoložljive nastavitve. Nato omogočite funkcijo.



Način zmanjšanja hrupa okolice

Če želite zagotoviti jasno komunikacijo, kjer koli že ste, lahko aktivirate Fraunhoferjev način upHear. Ta tehnologija zmanjševanja hrupa, ki je bila prej rezervirana za konferenčne sobe, zajema in analizira zvočne valove okolice v živo ter inteligentno filtrira parazitski hrup.

To zadošča, da postane STELLAR-M6 vaš osebni ali profesionalni pametni telefon, ne glede na to, ali kličete v pisarni ali pa morate poklicati na gradbišču ali na ulici.

Če želite način omogočiti, odprite okno s hitrimi nastavitvami tako, da povlečete navzdol z vrha zaslona. Znova povlecite po zaslonu od zgoraj navzdol, da si ogledate vse razpoložljive nastavitve. Nato omogočite funkcijo.



Način svetilke

Če želite osvetliti temno območje, imate na voljo način svetilke. Slednji ponuja možnost prilagajanja svetlosti med 5 stopnjami, da osvetlitev prilagodite svojim potrebam in omejite vpliv na porabo baterije. Če je vaša potreba po svetlosti zelo velika, je možno aktivirati povečanje svetlosti za 30 sekund. Po tem času način ne bo na voljo 30 sekund. To preprečuje pregrevanje lučke LED.

Če želite način omogočiti, odprite okno s hitrimi nastavitvami tako, da povlečete navzdol z vrha zaslona. Znova povlecite po zaslonu od zgoraj navzdol, da si ogledate vse razpoložljive nastavitve. Nato omogočite funkcijo.

Funkcije zaslona



Povezava z zaslonom (mobilna rešitev za zamenjavo računalnika)

Moč modela STELLAR-M6 je bila uporabljena za eno zadnjih večjih inovacij podjetja Crosscall: funkcija zamenjave računalnika preko rešitve X-SPACE.

Ne glede na to, ali ste v pisarni, doma, v prevozu ali na terenu, povežite STELLAR-M6 s katerikoli zaslonom in delajte na X-SPACE z enako ergonomijo kot na računalniku.

Za uporabo te rešitve povežite pametni telefon z zaslonom preko naprave, ki je združljiva s tehnologijo DisplayLink (ni priložena) ali brezžično Miracast, in s perifernimi enotami za kontrolo (tipkovnica, miška). Ko je zaslon priključen, zaženite aplikacijo X-SPACE. Vsaka naknadno povezana naprava bo takoj upoštevana. Glede na opremo, ki jo imate na voljo, obstaja več možnosti za

vzpostavitev delovnega okolja: popolna navodila poiščite na:

https://docs.crosscall.com/public/USERGUIDE/X-SPACE_USER_MANUAL_INTERNATIONAL.pdf

Način deljenega zaslona

Omogoča razdelitev vašega zaslona na dva dela, da si lahko hkrati ogledate okni dveh različnih aplikacij

1. Ko je aplikacija odprta, kliknite kvadrat v spodnjem desnem kotu zaslona, da odprete nedavno odprte aplikacije.
2. Kliknite ikono aplikacije, ki se nahaja na vrhu strani vsake odprte aplikacije.

3. Pritisnite »prikaži na vrhu«, nato izberite drugo aplikacijo, ki se bo samodejno postavila pod prvo.



Vse aplikacije niso združljive z načinom deljenega zaslona

4. Če se želite vrniti na enojni zaslon, povlecite črno vrstico, ki ločuje oba zaslona navzgor ali navzdol, odvisno od zaslona, ki ga želite obdržati aktivnega.

Posnetek zaslona

Če želite narediti posnetek zaslona, hkrati kliknite gumb za vklop / izklop in gumb za glasnost telefona.

Obstaja še ena rešitev, pritisk na kvadrataček v spodnjem desnem kotu zaslona, da se prikažejo vse odprte aplikacije, in pritisk na gumb »posnetek zaslona« aplikacije.

Samodejno vrtenje zaslona



1. Odprite center za obvestila v telefonu tako, da s prstom povlečete navzdol z vrha zaslona.

2. V oknu za hitro konfiguracijo (povlecite po zaslonu od zgoraj navzdol) kliknite ikono , da aktivirate/deaktivirate samodejno obračanje zaslona, ki vam omogoča, da usmerite zaslon (pokončno/ležeče) glede na smer, v kateri držite pametni telefon.

Prebujanje zaslona

Če želite prebuditi zaslon, vam ni več treba pritiskati na tipko za napajanje pametnega telefona, saj lahko to storite tako, da dvakrat tapnete na zatemnjeni zaslon ali obrnete telefon proti sebi.

Ta funkcija je še posebej praktična v primeru, da ne morete enostavno dostopati do tipke za napajanje: na X-BIKE, X-CAR PRO itd.

Če želite aktivirati/deaktivirati to funkcijo, pojdite v **Nastavitve**  > **Zaslon**  > **Prebujanje zaslona**.

Način rokavic

Aktiviranje tega načina bo povečalo občutljivost zaslona, zato boste lahko uporabljali pametni telefon, ne da bi sneli rokavice.

1. Odprite center za obvestila v telefonu tako, da s prstom povlečete navzdol z vrha zaslona.

2. V oknu za hitro konfiguracijo (povlecite po zaslonu od zgoraj navzdol) kliknite ikono , da aktivirate/deaktivirate način rokavic, ki vam omogoča uporabo pametnega telefona in ohranjanje dotika zaslona tudi, ko nosite rokavice.

NFC



NFC antena aparata STELLAR-M6 se nahaja zgoraj desno na zadnji strani telefona.

Ta del telefona pravilno namestite na brezkontaktno čitalnike (plačilni terminali, transportni terminal, čitalnik za nadzor dostopa itd.), da omogočite optimalno delovanje.

Skupna raba baterije

STELLAR-M6 vam omogoča polnjenje drugega telefona ali pripomočka s pomočjo energije baterije.

Ta funkcija se vklopi samodejno, če na svoj telefon priklopite drug telefon ali pripomoček prek kabla USB-C.



Ikona za **skupno rabo baterije**  v centru za obvestila vam omogoča:

- potrditev, da se polnjenje izvaja
- spremembo smeri polnjenja (v primeru 2 telefonov)

Animacija polnjenja

Med polnjenjem telefona imate odslej možnost prikaza imena telefona in stanja napoljenosti baterije zaradi senzorja bližine, ki zazna prehod vaše roke.

Ta funkcija je še posebej koristna v primeru podjetij, ki razpolagajo s floto telefonov in uporabljajo POWER STATION za njihovo polnjenje: s preprosto potezo lahko brez težav najdete svoj telefon.

Za aktiviranje te funkcije pojdite v možnosti **Nastavitve**  > **Zaslon**  > Aktivirajte / Deaktivirajte **Informacije med polnjenjem**.

Namestitev varnostne vrvic*

* Varnostna vrvica ni priložena

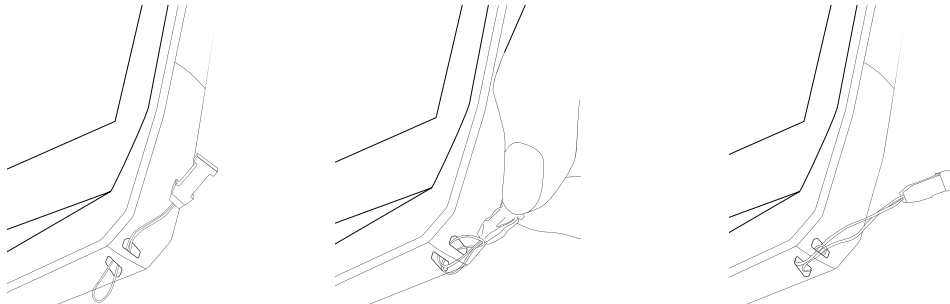

Računalo

S pomočjo aplikacije Računalo lahko izvajate enostavne ali kompleksne izračune.

1. Pritisnite na  v meniju telefona.
2. Spremenite usmerjenost zaslona za prehod s standardnega v znanstveno računalo.

APLIKACIJE CROSSCALL



X-SENSORS

X-SENSORS je aplikacija, ki vam nudi informacije o senzorjih, vgrajenih v mobilni telefon CROSSCALL.

Ko prvič odprete aplikacijo in preden jo uporabite, preberite in sprejmite splošne pogoje uporabe s klikom na "Sprejmi".

Magnetometer

Deluje kot kompas in meri usmerjenost telefona glede na magnetni sever. Umerite kompas s sledenjem navodil na zaslonu.

Merilnik pospeška

Omogoča merjenje in opazovanje pospeška telefona v prostoru vzdolž treh osi. Uporablja matematično integracijo za merjenje hitrosti premikanja aparata in sledenje njegovemu položaju.

GPS

Prikaže točen položaj aparata in natančnost signala GPS. Lahko se seznanite s številom satelitov v dosegu, pa tudi s svojo nadmorsko višino.

Senzor bližine

Ta funkcija omogoča ugasnitev zaslona med telefonskim klicem, ko držite telefon v bližini ušesa.

Svetlobni senzor

Meri jakost svetlobe, ki se projicira na zaslon telefona. Omogoča optimiziranje svetlosti zaslona glede na svetlobo okolja, z namenom varčevanja z baterijo ali izboljšanja čitljivosti.

Bluetooth® (5.2), Wi-Fi (6/6E) in mobilna omrežja (2G, 3G, 4G in 5G)

Prikazujejo prisotnost in moč komunikacijskih omrežij.

Stanje baterije

Ta funkcija omogoča vizualno in takojšnjo indikacijo stopnje napolnjenosti / izpraznjenosti baterije.

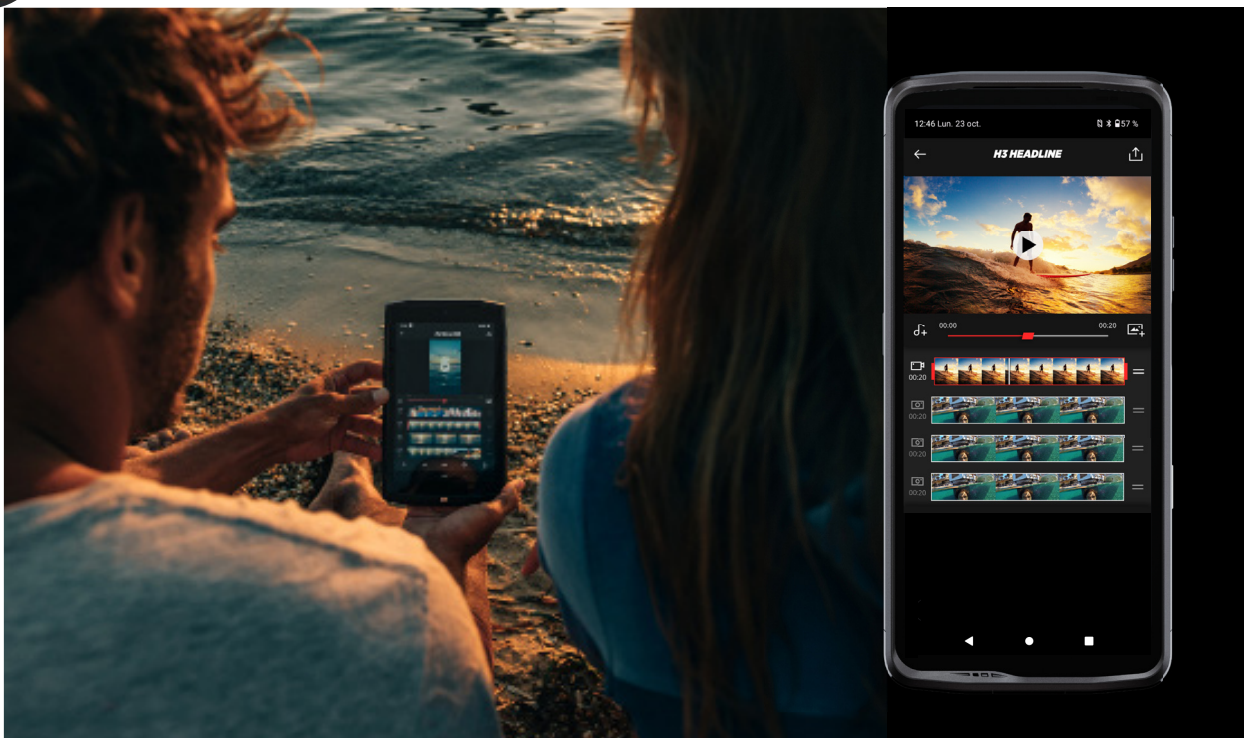

Aplikacija X-STORY je aplikacija za montažo, ki jo je razvil CROSSCALL za vaše fotografije in videoposnetke. Omogoča:

- Obrezovanje
- Sestavljanje / preurejanje
- Dodajanje glasbe
- Pospešitev / upočasnitev

- Če želite dodatne informacije o tej aplikaciji, pojdite na: https://www.crosscall.com/fr_FR/x-story.html
- Poiščite tudi vadnico za uporabo aplikacije na našem YouTube kanalu prek naslednje povezave: <https://www.youtube.com/watch?v=2IVsk7BHN7I>

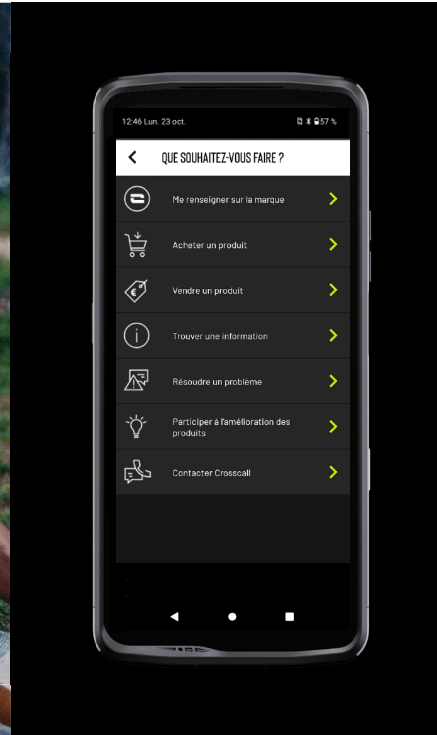

Aplikacijo X-CAMP je razvil CROSSCALL in bo odgovorila na vsa vaša vprašanja. Omogoča, da:

- Zastavite vsa svoja vprašanja skupnosti in strokovnjakom CROSSCALL
 - Dobite zanesljiv in hiter odgovor
 - Dostopate do vseh informacij in storitev CROSSCALL z uporabo navigacijskega menija.
 - Kupujete ali preprodajate rabljene izdelke CROSSCALL
- Če želite dodatne informacije o tej aplikaciji, pojdite na: https://www.crosscall.com/fr_FR/x-camp.html
 - Poiščite tudi vadnico za uporabo aplikacije na našem YouTube kanalu prek naslednje povezave: <https://www.youtube.com/watch?v=2IVsk7BHN7I>

VODNIK ZA ODPRAVLJANJE TEŽAV

Če imate težave s pametnim telefonom, boste spodaj našli nekaj preprostih rešitev, ki jih lahko uporabite za reševanje težav, na katere naletite.

Preden se obrnete na poprodajno službo Crosscall, se lahko povežete tudi z aplikacijo Crosscall X-CAMP in tako komunicirate z vsemi uporabniki in strokovnjaki Crosscall, ki vam lahko pomagajo.

Zaslon

Primer: Zaslon se ne prižge več in/ali ne prikazuje nobenih informacij.

Predlagane rešitve:

- Rutinski test: Pritisnite gumb za zaklepanje (vklop/izklop), da preverite, da naprava ni v stanju pripravljenosti ali izklopljena.
- Napolnite pametni telefon: Približno petnajst minut je dovolj, da ga ponovno zaženete.
- Prisilni ponovni zagon: Če zaslon ostane črn, izvedite prisilni ponovni zagon tako, da za 10 sekund hkrati pritisnete gumba za vklop in zmanjšanje glasnosti.
- Zaznana okvara telefona: Če se težava ponovi, preizkusite zaslon tako, da pokličete pametni telefon in preverite, ali oddaja zvok, ne da bi prikazal sliko.

Odzivnost zaslona

Primer: Nepravilne reakcije zaslona na dotik.

Predlagane rešitve:

- Čiščenje zaslona: Zaslon očistite z mehko, suho krpo in poskrbite, da bo čist in suh.
- Ponovni zagon: Znova zaženite aparat in preverite, ali se težava še vedno pojavlja.
- Aktivirajte "Način rokavic": Za optimalno uporabo zaslona na dotik lahko aktivirate "Način rokavic", ki poveča občutljivost zaslona, kadar nosite rokavice.
- Zaščita zaslona: Nekateri zaščiti zaslona lahko motijo občutljivost zaslona na dotik. Če morate dodati zaščito, vam priporočamo zaščito zaslona X-GLASS, ki jo trži Crosscall.
- Posodobitev programske opreme: Preverite posodobitve aparata v možnostih Nastavitve > Sistem > Posodobitev sistema.

Povezava z omrežjem Wi-Fi

Primer: Pametni telefon se ne poveže z Wi-Fi ali pogosto izgubi povezavo.

Predlagane rešitve:

- Rutinski test: Vklopite in nato izklopite letalski način, da ponastavite povezave.
- Nastavitve omrežja: Pojdite v Nastavitve > Omrežje in internet > Internet > Wi-Fi, izberite omrežje Wi-Fi, ga izbrišite, nato znova poiščite in ga znova izberite. Ponovno povežite pametni telefon z usmerjevalnikom tako, da znova vnesete geslo.
- Posodobitev programske opreme: Preverite posodobitve aparata v možnostih Nastavitve > Sistem > Posodobitev sistema.

Baterija in avtonomija

Primer: Pametni telefon se hitro izprazni brez očitnega razloga.

Predlagane rešitve:

- Rutinski test: Prepoznajte aplikacije, ki požrejo energijo, v možnostih Nastavitve > Baterija > Poraba baterije. Zaprite aplikacije, ki jih ne potrebujete več.
- Nastavitve varčevanja z energijo: Aktivirajte način varčevanja z energijo v možnostih Nastavitve > Baterija > Varčevanje z baterijo.

- Nastavitve obvestil: Deaktivirajte nepotrebna obvestila, ki lahko preobremenijo baterijo. (Nastavitve > Obvestila).
- Posodobitev programske opreme: Preverite posodobitve aparata v možnostih Nastavitve > Sistem > Posodobitev sistema.

Baterija in polnjenje

Primer: Pametni telefon se ne polni več.

Predlagane rešitve:

- Preverjanje kabla in adapterja: Uporabite drug kabel in polnilnik, združljiv z vašim pametnim telefonom, da preverite, ali gre za težavo s strojno opremo za polnjenje. Prepričajte se, ali je polnilnik pravilno priključen ali da je pametni telefon pravilno nameščen na dodatku X-LINK™, ki omogoča polnjenje vašega aparata (X-CABLE, X-DOCK itd.).
- Ponovni zagon aparata: Včasih lahko preprost ponovni zagon odpravi težavo s polnjenjem.
- Posodobitev programske opreme: Preverite posodobitve aparata v možnostih Nastavitve > Sistem > Posodobitev sistema.

Zagon

Primer: Pametni telefon se ne vklopi.

Predlagane rešitve:

- Napolnite pametni telefon: Telefon polnite vsaj 15 minut, nato pa ga poskusite vklopiti tako, da za nekaj sekund pritisnete gumb za vklop.
- Prisilni ponovni zagon: Za 10 do 20 sekund držite gumba za vklop in zmanjšanje glasnosti.
- Preverjanje polnilnika in kabla: Uporabite drug kabel in polnilnik, združljiv z vašim pametnim telefonom, da preverite, ali gre za težavo s polnjenjem.
- Posodobitev programske opreme: Preverite posodobitve aparata v možnostih Nastavitve > Sistem > Posodobitev sistema.

Učinkovitost

Primer: Pametni telefon je počasen ali se upočasnjuje.

Predlagane rešitve:

- Rutinski test: Znova zaženite napravo, da počistite začasne predpomnilnike.
- Upravitelj shranjevanja: Pojdite v Nastavitve > Shranjevanje. Aktivirajte upravitelj prostora za shranjevanje.
- Posodobitev programske opreme: Preverite posodobitve aparata v možnostih Nastavitve > Sistem > Posodobitev sistema.

Primer: Pametni telefon zamrzne.

Predlagane rešitve:

- Zaprite aplikacije. Če vaš aparat zamrzne, najprej poskusite zapreti vse odprte aplikacije, tako da kliknete kvadrat v spodnjem desnem kotu systemske navigacije in nato IZBRIŠI VSE. Zatem poskusite izklopiti ali znova zagnati aparat kot običajno.

- Prislilni ponovni zagon: Hkrati pritisnite gumba za vklop in zmanjšanje glasnosti, dokler se aparat znova ne zažene.
- Preverjanje nedavnih aplikacij: Prepoznajte in odstranite nedavno nameščene aplikacije, ki bi lahko povzročale težavo.
- Posodobitev programske opreme: Preverite posodobitve aparata v možnostih Nastavitve > Sistem > Posodobitev sistema.

Primer: Sporočilo o usodni napaki.

Predlagana rešitev:

- Prislilni ponovni zagon: Hkrati pritisnite gumba za vklop in zmanjšanje glasnosti, dokler se aparat znova ne zažene.
- Posodobitev programske opreme: Preverite posodobitve aparata v možnostih Nastavitve > Sistem > Posodobitev sistema.

Povezljivost GPS

Primer: Šibek signal GPS ali GPS ne deluje.

Predlagane rešitve:

- Ponovni zagon GPS: Deaktivirajte in ponovno aktivirajte GPS v možnostih Nastavitve > Lokalizacija > Uporabi lokalizacijo.
- Način izboljšanja natančnosti lokalizacije: Preklopite v način za izboljšanje natančnosti v nastavitvah GPS, da izboljšate zajem signala. (Nastavitve > Lokalizacija > Storitve lokalizacije > Natančnost lokalizacije > Izboljšaj natančnost lokalizacije)
- Posodobitev programske opreme: Preverite posodobitve aparata v možnostih Nastavitve > Sistem > Posodobitev sistema.

Primer: težave pri klicanju/sprejemanju klicev.

Predlagane rešitve:

- Preverjanje omrežja: Preverite, ali je telefon v območju zadostne pokritosti omrežja. Po potrebi se premaknite nekaj metrov in se poskusite povezati z omrežjem svojega operaterja.
- Preverjanje kartice SIM: preverite, ali ni deaktivirana. V ta namen pojdite v Nastavitve > Omrežje in internet > Profil SIM & eSIM.
- Omejitev klica: Če ste aktivirali funkcijo omejitve klica za telefonsko številko, ki jo kličete, ali za telefonsko številko dohodnega klica, jo je treba preklicati. V ta namen dolgo pritisnite ikono telefona, nato tapnite 3 pike v zgornjem desnem kotu vmesnika > Nastavitve > Blokirane številke.
- Letalski način: Aktivirajte in deaktivirajte letalski način, da ponastavite povezave.
- Posodobitev programske opreme: Preverite posodobitve aparata v možnostih Nastavitve > Sistem > Posodobitev sistema.

Zvok in obvestila

Primer: Ne slišim dohodnih klicev ali pa so obvestila tiha.

Predlagane rešitve:

- Rutinski test: Preverite, ali so obvestila, melodija zvonjenja in glasnost klica pravilno nastavljeni v možnostih Nastavitve > Zvok in vibriranje.
- Način »ne moti«: Preverite, ali je način Ne moti aktiviran in ga po potrebi deaktivirajte v možnostih Nastavitve > Zvok in vibriranje > Ne moti.
- Posodobitev programske opreme: Preverite posodobitve aparata v možnostih Nastavitve > Sistem > Posodobitev sistema.

Primer: Med klici ni zvoka ali pa vas klicatelj ne sliši.

Predlagane rešitve:

- Test slušalk in zvočnika: Z zvočnikom ali slušalkami USB-C ali slušalkami Bluetooth ugotovite, ali je težava v notranjem mikrofону.
- Posodobitev programske opreme: Preverite posodobitve aparata v možnostih Nastavitve > Sistem > Posodobitev sistema.

Večpredstavnostne datoteke

Primer: Določenih zvočnih, foto, video datotek itd. ni mogoče odpreti.

Predlagane rešitve:

- Preverjanje formata: Preverite, ali pametni telefon podpira format datoteke.
- Preverjanje shranjevanja: Prepričajte se, da datoteke niso poškodovane, tako da jih prenesete v drugo napravo.

Funkcije senzorja in strojne opreme

Primer: Čitalnik prstnih odtisov ne deluje več.

Predlagane rešitve:

- Čiščenje senzorja: Zagotovite, da je čitalnik prstnih odtisov čist in suh.
- Ponovno umerjanje prstnih odtisov: Izbrišite shranjene prstne odtise in jih znova konfigurirajte v možnostih Nastavitve > Varnost in zasebnost > Odklepanje naprave > Prstni odtis.
- Posodobitev programske opreme: Preverite posodobitve aparata v možnostih Nastavitve > Sistem > Posodobitev sistema.

Primer: Senzor bližine ne deluje več (zaslon ostane prižgan med klici).

Predlagane rešitve:

- Čiščenje območja senzorja: Prepričajte se, da je senzor na vrhu zaslona čist, tako da ga očistite z mehko, suho krpo.
- Posodobitev programske opreme: Preverite posodobitve aparata v možnostih Nastavitve > Sistem > Posodobitev sistema.

Primer: NFC ne deluje več.

Predlagane rešitve:

- Ponovni zagon funkcije NFC: Pojdite v Nastavitve > Povezane naprave > Nastavitve povezave > NFC in deaktivirajte in nato znova aktivirajte funkcijo.
- Testirajte z drugo napravo: Poskusite povezati drugo napravo NFC, da preverite, ali je težava v pametnem telefonu ali drugi napravi.
- Posodobitev programske opreme: Preverite posodobitve aparata v možnostih Nastavitve > Sistem > Posodobitev sistema.

Primer: Kamera ne deluje več.

Predlagane rešitve:

- Ponovni zagon aplikacije Kamera: Zaprite in znova zaženite aplikacijo X-CAM.
- Počistite predpomnilnik aplikacije: Dolgo pritisnite ikono aplikacije X-CAM > Informacije o aplikaciji > Prostor za shranjevanje in predpomnilnik > počisti predpomnilnik.

- Posodobitev programske opreme: Preverite posodobitve aparata v možnostih Nastavitve > Sistem > Posodobitev sistema.

Primer: Rešitev X-SPACE za nadomestitev osebnega računalnika ne deluje v žičnem načinu.

Predlagane rešitve:

- Preverite žično povezavo: Za povezavo z zunanjim zaslonom potrebujete vmesnik, združljiv z DisplayLink.
- Uporabite brezžično povezavo: Če ima vaš zaslon povezljivost Wi-Fi tipa Miracast, se povežite z istim omrežjem Wi-Fi kot vaša naprava in zaženite aplikacijo X-SPACE.
- Posodobitev programske opreme: Preverite posodobitve aparata v možnostih Nastavitve > Sistem > Posodobitev sistema.

VARNOSTNI UKREPI

Splošne varnostne informacije

Neupoštevanje naslednjih varnostnih napotkov lahko povzroči požar, električni udar, telesne poškodbe, ali poškodbe vašega telefona ali drugega premoženja. Pred uporabo telefona preberite vse spodnje varnostne napotke.

- Vedno izključite telefon, če je njegova uporaba prepovedana, če lahko povzroči motnje ali če predstavlja nevarnost.
- Izogibajte se izpostavljenosti magnetnim poljem.
- Izklopite telefon v letalih in na letališčih, če to zahtevajo od vas.
- Izklopite telefon v bližini visoko preciznih elektronskih aparatov. Telefon lahko vpliva na delovanje te vrste aparatov.
- Telefona in njegove dodatne opreme ne dajte v vsebnike, ki proizvajajo močno magnetno polje.
- Magnetnih pomnilniških medijev ne puščajte v bližini svojega telefona. Sevanje, ki ga oddaja telefon, lahko izbriše podatke, shranjene vanj.
- Telefon zavarujte pred neposredno sončno svetlobo. Telefona ne izpostavljajte previsokim temperaturam in ga ne uporabljajte v prisotnosti vnetljivih plinov (na primer na bencinski črpalki).
- Med opravljanjem klicev držite telefon vsaj 15 mm od telesa.
- Majhni deli lahko predstavljajo nevarnost zadušitve.
- Telefon lahko oddaja piskajoč zvok.

- Preprečite udarce in poškodbe telefona.
- Nekateri deli telefona so iz stekla. Steklo se lahko zlomi, če telefon pade na trdo površino ali utрпи močen udarec. Če se steklo zlomi, se ne dotikajte steklenih delov telefona in ne poskušajte odstraniti razbitega stekla s telefona. Ne uporabljajte telefona, dokler steklenega dela ne zamenjajo v pooblaščenem servisu.
- Ne poskušajte razstaviti telefona ali njegove dodatne opreme. Vzdrževanje ali popravilo telefona lahko izvajajo samo ustrezno usposobljene osebe.
- Električna vtičnica mora biti blizu telefona in lahko dostopna.
- Upoštevajte vse zakone ali predpise v zvezi z uporabo telefona. Pri uporabi telefona upoštevajte zasebnost in pravice drugih.
- Sledite navodilom v tem priročniku za uporabo kabla USB. V nasprotnem primeru se lahko poškodujeta vaš telefon ali osebni računalnik.
- Telefon čistite z mehko in suho krpo. Ne uporabljajte vode, alkohola, mila ali kemikalij, razen če izpolnjujete spodaj navedene pogoje v "informacijah o vodoodpornosti".
- Naredite varnostno kopijo pomembnih podatkov. Popravilo ali drugi dejavniki lahko povzročijo izgubo podatkov.
- Med prenosom datotek ali formatiranjem pomnilnika ne odklopite telefona. To bi lahko povzročilo okvaro programa ali poškodbo datotek.
- Telefon in polnilnik hranite izven dosega otrok. Ne pustite, da otroci uporabljajo telefon ali polnilnik brez nadzora.
- Ta naprava ni namenjena ljudem (vključno z otroki), katerim fizične, senzorične ali duševne sposobnosti ali pomanjkanje izkušenj ali znanja preprečujejo varno uporabo naprav, če niso nadzorovani ali predhodno poučeni s strani osebe, ki je odgovorna za njihovo varnost.
- Majhne dodatke za telefon hranite izven dosega otrok, da se izognete nevarnosti zadušitve.
- Ne dovolite otrokom ali hišnim ljubljencem, da bi žvečili ali lizali aparat.
- Ne spreminjajte in prenavljajte svojega telefona.
- Telefona ne izpostavljajte ognju, eksploziji ali drugim virom nevarnosti.
- Izklopite telefon v bližini eksplozivnih materialov ali tekočin.

- Idealne temperature delovanja so med 0 °C in 35 °C. Idealne temperature shranjevanja so med 20 °C in 50 °C.
- Nehajte uporabljati aparat, če se pregreje ali če je kateri koli del razpokan ali zlomljen.
- Aparata ne pritiskajte na oči, ušesa ali kateri koli del telesa in ga ne dajte v usta.
- Ne uporabljajte bliskavice v bližini oči ljudi ali živali.
- Uporabljajte samo originalne dodatke za telefon in ne nameščajte njegove baterije v drug telefon.

Informacije v zvezi z vodotesnostjo

- Pravkar ste kupili mobilni telefon, ki je v skladu s stopnjo zaščite IP68. Da bi zagotovili optimalno uporabo in neprepustnost, preverite, ali so dobro zaprti vsi pokrovčki in zaščite odprt in ovitka.
- Ne odpirajte pokrovčkov in predala SIM kartice na aparatu, če je ta v vodi ali v zelo vlažnem okolju.
- Ko odprete, ali zaprete pokrovčke, preverite, da niso poškodovani. Da preprečite poškodbo aparata, se prepričajte, da na tesnilu ni nobene nečistoče, kot sta pesek ali prah.
- V primeru padca ali udarca se lahko zrahljajo pokrovčki, ki prekrivajo odprtine.
- Poskrbite za to, da so vsi pokrovi pravilno poravnani in dobro zaprti.
- Če je bil aparat potopljen v vodo ali če sta se zmočila mikrofona ali zvočnik, morda med klicem zvok ne bo jasen. Priporočamo, da po tem, ko aparat potopite, počakate nekaj minut, da se vrne prvotna kakovost zvoka. Poskrbite za to, da sta mikrofona in zvočnik čista in suha, tako da ju obrišete s suho krpo.
- Če se aparat zmoči s slano ali klorirano vodo, ga sperite z vodo iz pipe, nato pa posušite z mehko, čisto krpo. Temeljito posušite pokrovčke in priključke.
- Zaradi vodoodpornosti aparata lahko pride do rahlih vibracij v določenih pogojih. V primeru, da je glasnost nastavljena na visoko raven, so vibracije popolnoma normalne in ne vplivajo na pravilno delovanje aparata.
- Ne odstranjujte vodotesne membrane, ki pokriva mikrofona ali zvočnike, in ne uporabljajte nobenega orodja, ki bi jo lahko poškodovalo (koničasto, ostro itd.).
- Aparata ne izpostavljajte kovinskim delcem: ti se lahko naberejo na zvočniku telefona zaradi magneta, vgrajenega v njegovo komponento. Kovinske delce lahko obrišete z mehko krpo. Druga možnost je, da daste aparat v prozorno plastično vrečko.

- Spremembe temperature lahko povečajo ali zmanjšajo tlak, kar lahko vpliva na kakovost zvoka. Po potrebi odprite pokrovčke, da izpustite zrak.

Medicinski pripomočki

- Izklopite telefon v bolnišnicah in drugih zdravstvenih ustanovah, ki to zahtevajo.
- Vaš telefon vsebuje radijske antene, ki oddajajo elektromagnetna polja. Elektromagnetna polja lahko motijo delovanje srčnih spodbujevalnikov in drugih medicinskih pripomočkov.
- Če imate srčni spodbujevalnik, ohranite razdaljo vsaj 20 cm med njim in telefonom.
- Aparat držite na nasprotni strani od vsadka.
- Če menite, da vaš telefon moti delovanje srčnega spodbujevalnika ali drugih medicinskih pripomočkov, ga nehajte uporabljati in se posvetujte z zdravnikom glede specifičnih lastnosti svojega medicinskega pripomočka.
- Pri izvajanju ponavljajočih se dejavnosti, kot so vnos besedila ali igrice na telefonu, lahko pride občasno do občutka neugodja v dlaneh, rokah, zapestjih, ramenih, vratu ali drugih delih telesa. Če imate občutek neugodja, izključite telefon in se posvetujte z zdravnikom.

Varnost v cestnem prometu

- Upoštevajte vse varnostne standarde in ukrepe v zvezi z uporabo aparata med vožnjo.
- Upoštevajte vse lokalne zakone. Ko ste za volanom in vozite, imejte vedno proste roke. Pri vožnji mora biti varnost na cesti vaša prva skrb.
- Ustavite se ob robu ceste in parkirajte, preden sprejmete, ali opravite klic, če to zahtevajo prometne razmere.
- Radiofrekvenčni signali lahko motijo delovanje nekaterih elektronskih sistemov v vašem vozilu, kot sta avtoradio ali varnostna oprema.
- Če je vaše vozilo opremljeno z zračno blazino, ne ovirajte dostopa do nje tako, da prednjo namestite brezžično ali fiksno napravo. V nasprotnem primeru lahko preprečite odpiranje zračne blazine in povzročite težke telesne poškodbe. Ročna uporaba mobilnega telefona med vožnjo je prepovedana.
- Če poslušate glasbo, nastavite glasnost na razumno raven, da se boste zavedali vsega, kar se dogaja okoli vas. To je še posebej pomembno, če ste v bližini ceste.

- Uporaba telefona v nekaterih okoliščinah vas lahko moti in povzroča nevarnost. Upoštevajte vsa pravila, ki prepovedujejo, ali omejujejo uporabo telefona ali slušalk (na primer z vzdržanjem pošiljanja sporočil med vožnjo ali uporabo slušalk na kolesu).
- Ročna uporaba mobilnega telefona med vožnjo je prepovedana.

Napajanje in polnjenje

- Ne mečite telefona v ogenj
- Ne povzročajte kratkega stika
- Ne izpostavljajte ga temperaturam nad 60 °C / 140 °F.
- Baterijo reciklirajte skladu z veljavnimi standardi.
- Telefon polnite s pomočjo priloženega kabla USB in električnega adapterja. Uporaba nezdržljivega adapterja ali kabla lahko trajno poškoduje vaš telefon.
- Adapter mora biti priključen blizu telefona in lahko dostopen.
- Uporaba poškodovanih kablov ali polnilnikov, ali polnjenje v vlažnem okolju lahko povzroči električni udar.
- Električni adapter je namenjen samo uporabi v zaprtih prostorih.
- Električna vtičnica mora lahko dostopna. Vtičnica ne sme biti blokirana med uporabo.
- Za popoln odklop telefona iz električnega omrežja iztaknite polnilnik iz električne vtičnice.
- Električni adapterji se lahko segrejejo med običajno uporabo in daljši stik lahko povzroči poškodbe.
- Med uporabo vedno zagotovite zadostno zračenje okoli adapterjev.
- Ne ovirajte prezračevanja s prekrivanjem prezračevalnih odprtin s predmeti (časopisi, prti, zavese itd.), da preprečite pregrevanje in okvare. Okoli telefona pustite vsaj 10 cm prostora.
- Telefon se lahko uporablja v zmernih podnebnih območjih.
- USB vrat ne priključite ali izključite z mokrimi rokami, saj to lahko povzroči nevarnost električnega udara.
- Telefon je opremljen z notranjo baterijo za ponovno polnjenje, zato ga ne izpostavljajte

čezmerni toploti (sonce, ogenj itd.).

- Izogibajte se uporabi konektorja za izvajanje več dejanj hkrati in pazite, da se sponke baterije ne dotikajo prevodnih predmetov, kot so kovine ali tekočine.

Zaščita sluha



Telefon izpolnjuje trenutno veljavne predpise o omejitvi največje izhodne glasnosti. Dolgotrajno poslušanje zelo glasnega zvoka prek slušalk lahko povzroči izgubo sluha!

- Če imate občutek zvonjenja v ušesih, prenehajte uporabljati izdelek ali zmanjšajte glasnost.
- Glasnosti ne nastavljajte na najvišjo raven. Zdravstveni delavci odsvetujejo dolgotrajno izpostavljenost visokim ravnem hrupa.
- Slušalke uporabljajte pametno, ker lahko pretiran zvočni tlak, ki prihaja iz njih ali iz naglavnih slušalk, povzroči izgubo sluha.
- Da preprečite poškodbe sluha, se izogibajte dolgotrajnemu poslušanju pri visoki glasnosti.

Varstvo okolja

- Pri odlaganju embalaže, baterije in rabljenega telefona upoštevajte lokalne predpise, ki se nanašajo na odstranjevanje odpadkov. Odnosite jih na zbirno mesto, da bodo ustrezno reciklirani. Rabljenih telefonov ali baterij ne mečite v navadne smetnjake.
- Rabljene litijeve baterije, ki jih ne želite shraniti, odložite na mestu, predvidenem v ta namen. Ne vrzite jih v smetnjak. Rabljenih telefonov ali baterij ne mečite v navadne smetnjake.



Baterija predstavlja nevarnost eksplozije, če jo nadomestite z neprimernim modelom. Rabljene baterije zavržite skladno z navodili.



Ta simbol na izdelku pomeni, da gre za napravo, ki se obravnava kot odpadki, za katere veljajo predpisi o odpadni električni in elektronski opremi (OEEO).



Čiščenje in vzdrževanje

- Pred kakršnim koli postopkom čiščenja ali vzdrževanja izklopite telefon. Polnilnik mora biti izklopljen iz vtičnice. Da bi preprečili vsako možnost električnega udara ali kratkega stika baterije ali polnilnika, morate prekiniti povezavo med telefonom in polnilnikom. Zaprite pokrovčke.
- Telefona in polnilnika ne čistite s kemikalijami (alkohol, benzen), kemičnimi sredstvi ali abrazivnimi čistili, da ne poškodujete delov ali povzročite okvare. Napravo lahko očistite z mehko, antistatično, rahlo vlažno krpo ali z vodo iz pipe, upoštevajoč navodila v podatkih o vodotesnosti.
- Ne drgnite in ne spreminjajte telefona, ker snovi v barvilu lahko povzročijo alergijsko reakcijo. Če se pojavi takšna reakcija, takoj prenehajte uporabljati telefon in obiščite zdravnika.
- Z vtičnice odstranite prah in pazite, da je vedno suha, da preprečite tveganje požara.
- Če telefon ali njegovi dodatki ne delujejo pravilno, se obrnite na lokalnega ponudnika storitev.
- Ne razstavljajte sami telefona ali njegovih dodatkov.

Klici v sili

Če je v primeru izrednih razmer telefon vklopljen in ste v območju pokritosti z omrežjem, ga lahko uporabite za oddajanje klica v sili. Vendar pa številke za klic v sili morda niso dostopne v vseh omrežjih. Za klicanje v sili se nikoli ne zanašajte samo na svoj telefon.

Priporočila za zmanjšanje izpostavljenosti uporabnika sevanjem

- Mobilni telefon uporabljajte na območjih, ki jih pokriva vaše omrežje, da zmanjšate količino prejetega sevanja (zlasti na podzemnih parkiriščih ali med potovanjem z vlakom in avtomobilom).
- Telefon uporabljajte pri dobrih pogojih sprejema (npr.: prikazano je največje število vrstic za omrežje).
- Uporabljajte komplet za prostoročno uporabo.

- Med klicanjem umaknite telefon iz bližine trebuha nosečnic in spodnjega dela trebuha mladostnikov.
- Otroci in mladostniki morajo smiselno uporabljati mobilne telefone tako, da se na primer izogibajo nočnim klicem in omejijo pogostost in trajanje klicev.

Starševski nadzor za zaščito mladoletnikov

Če želite svojega otroka ali najstnika zaščititi pred neprimerno vsebino na spletu, lahko aktivirate starševski nadzor ob prvi uporabi ali kasneje. To orodje vam omogoča filtriranje in omejitev dostopa do vsebine, ki je prepovedana za mladoletnike, kot je nasilje ali pornografija.

Navedite otrokovo starost in naprava bo dovolila samo ujemajočo se vsebino na podlagi ocen izdajatelja aplikacije.

Naknadna aktivacija tega orodja pregleda že nameščene aplikacije in jih onemogoči glede na izbrano starostno nastavitvev.

Izberete lahko tudi blokiranje brskalnikov.

Za več informacij si oglejte: https://www.crosscall.com/fr_FR/controle-parental.html

Če želite aktivirati starševski nadzor, dvakrat povlecite s prstom z vrha zaslona, da odprete hitri meni. Nato pritisnite na "Starševski nadzor Crosscall".

Do njega lahko dostopate tudi prek možnosti Nastavitve > Starševski nadzor Crosscall > Aktiviran

DODATNE INFORMACIJE

Skladnost

CROSSCALL izjavlja, da naprava ustreza bistvenim zahtevam in drugim ustreznim določbam Direktiv 2014/53/EU in 2014/30/EU. Celotno besedilo izjave EU o skladnosti je na voljo na naslednjem spletnem naslovu: https://docs.crosscall.com/public/CERTIFICAT/STELLAR-M6_CERTIFICATE-OF-CONFORMITY_INTERNATIONAL.pdf

Omejitve glede pasu 2,4 GHz: Norveška: ta pododstavek se ne nanaša na geografsko območje v polmeru 20 km od središča mesta Ny-Ålesund. Omejitve glede pasu 5 GHz: V skladu s členom 10, odstavkom 10, Direktive 2014/53/EU, je na embalaži navedeno, da za to radijsko opremo veljajo nekatere omejitve, potem ko je dana na trg v Belgiji (BE), Bolgariji (BG), Češki (CZ), Danski (DK), Nemčiji (DE), Estoniji (EE), Irski (IE), Grčiji (EL), Španiji (ES), Franciji (FR), Hrvaški (HR), Italiji (IT), Cipru (CY), Latviji (LV), Litvi (LT), Luksemburgu (LU), Madžarski (HU), Malti (MT), Nizozemski (NL), Avstriji (AT), Poljski (PL), Portugalski (PT), Romuniji (RO), Sloveniji (SL), Slovaški (SK), Finski (FI), Švedski

(SE), Združenem kraljestvu (UK), Turčiji (TR), Norveški (NO), Švici (CH), Islandiji (IS) in Lihtenštajnu (LI).

Frekvenčni pasovi in moč

- Frekvenčni pas, ki ga uporablja radijska oprema: nekateri pasovi morda niso na voljo v vseh državah ali regijah. Za več informacij se obrnite na lokalnega operaterja.
- Najvišja frekvenca radijskega signala, oddanega v frekvenčnem pasu, v katerem deluje radijska oprema: največja moč za vse pasove je manjša od najvišje mejne vrednosti, določene v ustreznem harmoniziranem standardu. Nazivne omejitve frekvenčnih pasov in moči prenosa (sevane in/ali prevodne), ki se uporabljajo za to radijsko opremo, so naslednje:

| Pasovi | Frekvenca | Maksimalna moč |
|-------------|-------------------|----------------|
| GSM850 | 824 MHz-894 MHz | 33±2 dBm |
| GSM900 | 880 MHz-960 MHz | 33±2 dBm |
| DCS1800 | 1710 MHz-1880 MHz | 30±2 dBm |
| PCS1900 | 1850 MHz-1990 MHz | 30±2 dBm |
| WCDMA Band1 | 1920 MHz-2170 MHz | 23±2 dBm |
| WCDMA Band2 | 1850 MHz-1990 MHz | 23±2 dBm |
| WCDMA Band4 | 1710 MHz-2170 MHz | 23±2 dBm |
| WCDMA Band5 | 824 MHz-894 MHz | 23±2 dBm |
| WCDMA Band8 | 880 MHz-960 MHz | 23±2 dBm |
| LTE Band1 | 1920 MHz-2170 MHz | 23±2 dBm |
| LTE Band2 | 1850 MHz-1990 MHz | 23±2 dBm |
| LTE Band3 | 1710 MHz-1880 MHz | 23±2 dBm |
| LTE Band4 | 1710 MHz-2170 MHz | 23±2 dBm |
| LTE Band5 | 824 MHz-894 MHz | 23±2 dBm |
| LTE Band7 | 2500 MHz-2690 MHz | 23±2 dBm |
| LTE Band8 | 880 MHz-960 MHz | 23±2 dBm |
| LTE Band12 | 699MHz-746MHz | 23±2 dBm |
| LTE Band20 | 791 MHz-862 MHz | 23±2 dBm |
| LTE Band28 | 703 MHz-803 MHz | 23±2 dBm |
| LTE Band32 | 1452 MHz-1496 MHz | Samo DL |
| LTE Band66 | 1710MHz-2200MHz | 23±2 dBm |
| LTE Band68 | 698 MHz-783 MHz | 23±2 dBm |
| LTE Band38 | 2570 MHz-2620 MHz | 23±2 dBm |
| LTE Band39 | 1880 MHz-1920 MHz | 23±2 dBm |
| LTE Band40 | 2300 MHz-2400 MHz | 23±2 dBm |
| LTE Band41 | 2496 MHz-2690 MHz | 23±2 dBm |
| LTE Band42 | 3400 MHz-3600 MHz | 23±2 dBm |
| LTE Band43 | 3600 MHz-3800 MHz | 23±2 dBm |

| | | |
|-----------------|-------------------|------------|
| LTE Band48 | 3550 MHz-3700 MHz | 23±2 dBm |
| NR FDD Band n1 | 1920 MHz-2170 MHz | 23±2 dBm |
| NR FDD Band n2 | 1850 MHz-1990 MHz | 23±2 dBm |
| NR FDD Band n3 | 1710 MHz-1880 MHz | 23±2 dBm |
| NR FDD Band n5 | 824 MHz-894 MHz | 23±2 dBm |
| NR FDD Band n7 | 2500 MHz-2690 MHz | 23±2 dBm |
| NR FDD Band n8 | 880 MHz-960 MHz | 23±2 dBm |
| NR FDD Band n20 | 791 MHz-862 MHz | 23±2 dBm |
| NR FDD Band n28 | 703 MHz-803 MHz | 23±2 dBm |
| NR FDD Band n75 | 1432MHz-1517MHz | Samo DL |
| NR TDD Band n38 | 2570 MHz-2620 MHz | 23±2 dBm |
| NR TDD Band n40 | 2300 MHz-2400 MHz | 23±2 dBm |
| NR TDD Band n41 | 2496 MHz-2690 MHz | 25.5±2dBm |
| NR TDD Band n48 | 3550 MHz-3700 MHz | 23±2 dBm |
| NR TDD Band n77 | 3300 MHz-4200 MHz | 23±2 dBm |
| NR TDD Band n78 | 3300 MHz-3800 MHz | 25.5±2dBm |
| Bluetooth | 2402 MHz-2480 MHz | <10 dBm |
| Wi-Fi 2.4 G | 2402 MHz-2482 MHz | <20 dBm |
| Wi-Fi 5G | 5170 MHz-5835 MHz | <20 dBm |
| Wi-Fi 6G | 5945 MHz-7125 MHz | <20 dBm |
| NFC | 13,56 MHz | <42 dBuA/m |

Informacije o dodatni in programski opremi

Priporočamo, da uporabljate naslednjo dodatno opremo:

| | | |
|---|---------------------------------|---------------------|
|  | Crosscall ref: 1906180199077 | X-BLOCKER |
|  | Crosscall ref: 1909140199976 | USB-C / USB-C 1m |

Različica programja je N2102.XXX (ali X=0 do 9, A do Z, ki vsebuje posodobljene informacije o uporabniških izkušnjah, varnostne popravke za Google itd.). Posodobitve programja objavi proizvajalec, da popravi programske napake ali izboljša funkcije izdelka, ki je že v uporabi. Vse različice programske opreme, ki jih objavlja proizvajalec, so preizkušene in upoštevajo vsa ustrezna pravila.

Parametri radijske frekvence (na primer frekvenčni pas in izhodna moč) niso dostopni uporabniku in jih ne more spreminjati. Najnovejše informacije o dodatni opremi in programju so na voljo v izjavi o skladnosti, ki jo lahko preberete na spletišču https://www.crosscall.com/fr_FR/userguides

Stopnja specifične absorpcije (SAR)

Aparat ustreza smernicam o izpostavljenosti radijskim frekvencam, kadar se uporablja v bližini glave ali na razdalji najmanj 5 mm od telesa. V skladu s smernicami ICNIRP (Mednarodna komisija za zaščito pred neionizirajočimi sevanji) je mejna vrednost SAR v povprečju 2 W/kg za glavo in trup ter 4 W/kg za okončine na 10 g celičnega tkiva, ki absorbira večino frekvenc.

Največje vrednosti za ta model:

SAR Glava: 0,92 (W/kg) ==> dovoljena mejna vrednost: 2 (W/kg)

SAR Telo: 1,06 (W/kg) ==> dovoljena mejna vrednost: 2 (W/kg)

SAR Udje: 1,93 (W/kg) ==> dovoljena mejna vrednost: 4 (W/kg)

Avtorske pravice

Naprava je predvidena samo za zasebno uporabo. Kopiranje CD-jev ali prenos glasbe, videoposnetkov ali fotografij za nadaljnjo prodajo ali za druge komercialne namene lahko pomeni kršitev zakona o avtorskih pravicah. Morda bo potrebno dovoljenje za kopiranje ali shranjevanje delnega ali celotnega dokumenta, knjige in/ali predstavitev, za katere velja zakon o avtorskih pravicah. Dobro se seznanite z vsemi zakoni glede shranjevanja in uporabe takih vsebin v svoji državi in zakonodaji.

PRILOGA

Pomembne informacije

Da bi vam omogočil optimalno izkušnjo, se telefon redno povezuje s strežnikom za internet in sporočila. To povzroči samodejno in neizogibno izmenjavo podatkov, za katero se lahko obračunavajo dodatni stroški k obstoječemu paketu, ali se odbijejo od vaše predplačniške naročnine.

Da bi se izognili težavam z zaračunavanjem storitev, ki uporabljajo internet, vam toplo priporočamo, da se odločite za primerno ponudbo, ki vključuje neomejen dostop do interneta in e-pošte. Prav tako se izogibajte spremembam privzetih nastavitvev. Če želite, se lahko povežete z omrežjem Wi-Fi, da izboljšate prepustnost in učinkovitost. Uporabo omrežja Wi-Fi priporočamo zlasti pri pretakanju ali nalaganju iger, videoposnetkov ali filmov.

Brisanje podatkov (tovarniške nastavitve)

Za ponastavitve privzetih nastavitvev v meniju telefona kliknite na **Nastavitve > Sistem > Možnosti ponastavitve > Izbriši vse podatke (obnovi tovarniške nastavitve)**.

Preden izvedete ponastavitev na tovarniške podatke, naredite varnostno kopijo vseh pomembnih podatkov, shranjenih v aparatu.



s tem dejanjem bodo izbrisani vsi podatki iz notranjega pomnilnika telefona.

V tem meniju lahko tudi ponastavite samo svoje prednostne nastavitve ali Wi-Fi, mobilne podatke in Bluetooth®.

Garancijski pogoji

Za vaš telefon in dodatno opremo v škatli velja garancija v primeru napak ali nepravilnega delovanja, ki bi se lahko pojavilo zaradi njihove zasnove ali izdelave ali zaradi okvare opreme pri normalnih pogojih uporabe, in sicer za garancijsko obdobje (na voljo v naših splošnih pogojih za poprodajne storitve na www.crosscall.com > Pomoč > Garancija), ki velja od dneva nakupa izdelka, kot je prikazano na vašem originalnem računu. Komerzialna garancija samodejno preneha po izteku tega obdobja. Obdobje razpoložljivosti nadomestnih delov, ki so bistveni za uporabo novih izdelkov, je deset (10) let od datuma konca trženja izdelka.

Podrobne pogoje garancije si oglejte na www.crosscall.com > Pomoč > Garancija.

Preden se obrnete na našo Službo za poprodajne storitve, priporočamo, da sledite spodnjim navodilom:

- Popolnoma napolnite baterijo;
- Nadgradite programsko opremo ali obnovite tovarniške nastavitve za formatiranje telefona.

OPOZORILO: Trajno boste izgubili VSE uporabniške podatke telefona (stike, fotografije, sporočila, datoteke in prenesene aplikacije). Močno vam priporočamo, da pred formatiranjem naredite popolno varnostno kopijo podatkov v telefonu.

V primeru okvare telefona, ki preprečuje njegovo običajno uporabo, morate aparat odnesti v našo poprodajno službo. Če so blagovne znamke ali serijske številke (IMEI) odstranjene ali spremenjene, ali če vaš nakupni račun manjka ali ni čitljiv, telefon ne bo popravljen ali zamenjan.

Če je potrjena napaka neskladnosti, vam bodo zamenjali ali popravili celoten ali del vašega telefona. Ta garancija krije stroške delov in dela.

Priporočamo vam, da pred pošiljanjem telefona naši Službi za poprodajne storitve:

- zabeležite in shranite svoj IMEI na varno mesto (*);
- odstranite kartico SD in kartico SIM;
- shranite vse svoje osebne podatke. Naš servisni center bo morda moral formatirati vaš telefon.

(*) Vaša koda IMEI je serijska številka, ki omogoča identificiranje vašega aparata in spremljanje poprodajnih storitev. Kodo IMEI lahko najdete na več načinov:

- Vtipkajte *#06# na tipkovnici svojega telefona;
- Preverite embalažo telefona;

- Na hrbtne strani telefona in glede na model je lahko IMEI naveden na etiki ali vgraviran v predalu za kartico SIM v telefonu.

Dokumenti in informacije, ki jih morate priložiti pri pošiljanju telefona naši poprodajni službi:

- Kopija računa, ki prikazuje datum nakupa, tip izdelka in ime trgovca;
- Številka IMEI telefona;
- Opis okvare telefona.

Vabimo vas, da preberete splošne pogoje storitev, ki so na voljo na spletišču družbe Crosscall na naslednjem naslovu: **www.crosscall.com**

STELLAR-M6, zasnovan v Franciji in sestavljen na Kitajskem

Oblikoval, izdelal in uvozil:

CROSSCALL - 245 Rue Paul Langevin 13290 Aix-en-Provence - FRANCE.



V04.11.2024