



Questo manuale d'istruzione è fornito da trovaprezzi.it. Scopri tutte le offerte per [D-Link DMS-107/E](#) o cerca il tuo prodotto tra le [migliori offerte di Switch](#)

trovaprezzi.it

Questo manuale d'istruzione è fornito da trovaprezzi.it. Scopri tutte le offerte per [D-Link DMS-107/E](#) o cerca il tuo prodotto tra le [migliori offerte di Switch](#)

D-Link®

7 PORT MULTI-GIGABIT DESKTOP SWITCH

QUICK INSTALLATION GUIDE

INSTALLATIONSANLEITUNG

GUIDE D'INSTALLATION

GUÍA DE INSTALACIÓN

GUIDA DI INSTALLAZIONE

INSTALLATIEHANDLEIDING

INSTRUKCJA INSTALACJI

INSTALAČNÍ PŘÍRUČKA

TELEPÍTÉSI SEGÉDLET

INSTALLASJONSVEILEDNING

INSTALLATIONSVEJLEDNING

ASENNUSOPAS

INSTALLATIONSGUIDE

GUIA DE INSTALAÇÃO

ΟΔΗΓΟΣ ΓΡΗΓΟΡΗΣ ΕΓΚΑΤΑΣΤΑΣΗΣ

VODIČ ZA BRZU INSTALACIJU

KRATKA NAVODILA ZA UPORABO

GHID DE INSTALARE RAPIDĂ

РЪКОВОДСТВО ЗА БЪРЗА ИНСТАЛАЦИЯ

STRUČNÁ INŠTALAČNÁ PRÍRUČKA

КРАТКОЕ РУКОВОДСТВО ПО УСТАНОВКЕ

КОРОТКИЙ ПОСІБНИК ЗІ ВСТАНОВЛЕННЯ

ОРНАТУ БОЙЫНША ҚЫСҚАША НҰСҚАУЛЫҚ

快速安裝指南

PETUNJUK PEMASANGAN CEPAT

クイックインストールガイド

PRODUCT SETUP

HARDWARE INSTALLATION

Desktop Mounting

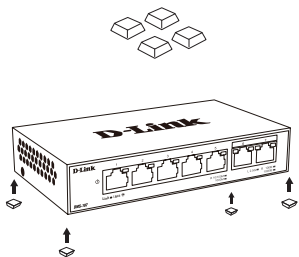

Wall Mounting

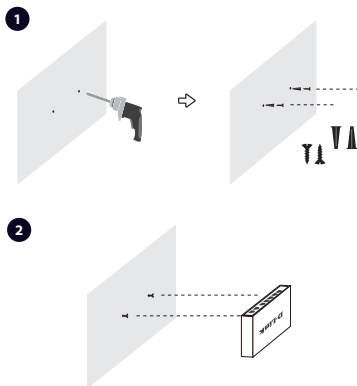

Switch Grounding

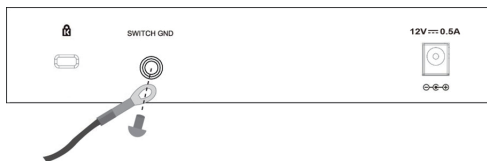

PRODUCT SETUP

SWITCH SET-UP

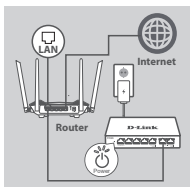

Step 1

Plug the power adapter into a free wall socket, then plug the other end of the power adapter cable into the power port of the switch. The power LED will light up, confirming that the device is powered up successfully.

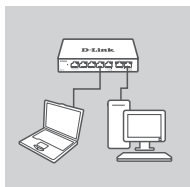

Step 2

Use a LAN cable to connect your network device to one of the 7 ports on the switch.

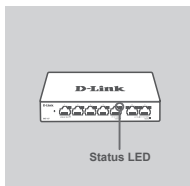

Step 3

Check the Link/Act lights(LEDs) on the switch to verify a proper connection.

PORT LED CONNECTION SPEED

Link/Act LED INDICATORS

Location	Color	Status	Description
LED Per 1000 BASE-T Port (Port 1-5)	Green	Solid	1000M Connection
		Blinking	Data transmission/Activity
	Amber	Solid	10/100M Connection
		Blinking	Data transmission/Activity
	Off	Light off	No link
	LED Per 2.5G BASE-T Port (Port 6-7)	Blue	Solid
Blinking			Data transmission/Activity
Green		Solid	1000M Connection
		Blinking	Data transmission/Activity
Amber		Solid	10/100M Connection
		Blinking	Data transmission/Activity
Off		Light off	No link

TROUBLESHOOTING

SETUP AND CONFIGURATION PROBLEMS

1. WHAT TO DO IF THE POWER LED IS NOT LIT UP?

Check if the power adapter is properly connected to a wall socket and the back of the switch.

2. WHAT TO DO IF A CONNECTED DEVICE IS NOT DETECTED?

First check if the Port LED is flashing. If the Port LED is not illuminated, try connecting the device using a different LAN cable.

TECHNICAL SUPPORT



<http://www.dlink.com/support>

EINRICHTUNG DES PRODUKTS

HARDWARE-INSTALLATION

Desktop-Montage

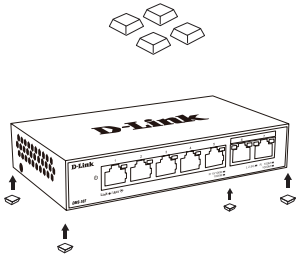

Wandmontage

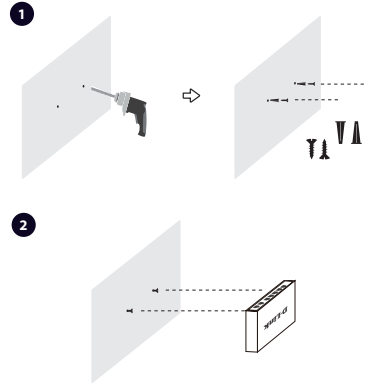

Erdung

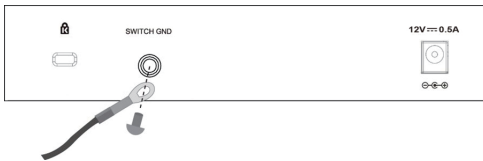

EINRICHTUNG DES PRODUKTS

SWITCH EINRICHTEN

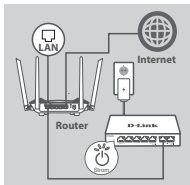

Schritt 1

Schließen Sie das Netzteil an eine freie Wandsteckdose an und stecken Sie das andere Ende des Netzkabels in den Netzanschluss des Switch. Die LED-Betriebsanzeige leuchtet auf. Das zeigt, dass das Gerät eingeschaltet ist.

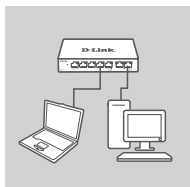

Schritt 2

Schließen Sie Ihr Netzwerkgerät mit einem LAN-Kabel an einen der 7 Anschlüsse am Switch an.

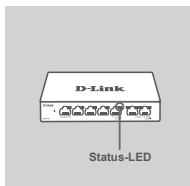

Schritt 3

Die Link-/Act-LEDs (LEDs) auf dem Switch zeigen an, ob die Verbindung ordnungsgemäß hergestellt wurde.

PORT-LED- VERBINDUNGSGESCHWINDIGKEIT

Link-/Act-LEDs

Ort	Farbe	Status	Beschreibung
LED Per 1000 BASE-T Port (Port 1-5)	Grün	Leuchtet durchgehend	1000M-Verbindung
		Blinkt	Datenübertragung/Aktivität
	Gelb	Leuchtet durchgehend	10/100M-Verbindung
		Blinkt	Datenübertragung/Aktivität
	Aus	Licht aus	Keine Verbindung
	LED Per 2,5 G BASE-T Port (Port 6-7)	Blau	Leuchtet durchgehend
Blinkt			Datenübertragung/Aktivität
Grün		Leuchtet durchgehend	1000M-Verbindung
		Blinkt	Datenübertragung/Aktivität
Gelb		Leuchtet durchgehend	10/100M-Verbindung
		Blinkt	Datenübertragung/Aktivität
Aus		Licht aus	Keine Verbindung

FEHLERBEHEBUNG

EINRICHTUNGS- UND KONFIGURATIONSPROBLEME

1. WAS MACHE ICH, WENN DIE LED-BETRIEBSANZEIGE NICHT LEUCHTET?

Stellen Sie sicher, dass das Netzteil korrekt in die Wandsteckdose und in die Rückseite des Switch eingesteckt ist.

2. WAS MACHE ICH, WENN EIN ANGESCHLOSSENES GERÄT NICHT ERKANNT WIRD?

Prüfen Sie zunächst, ob die Port-LED blinkt. Wenn die LED nicht leuchtet, versuchen Sie, das Gerät mit einem anderen LAN-Kabel anzuschließen.

TECHNISCHER SUPPORT



<http://www.dlink.com/support>

CONFIGURATION DU PRODUIT

INSTALLATION DU MATÉRIEL

Montage sur bureau

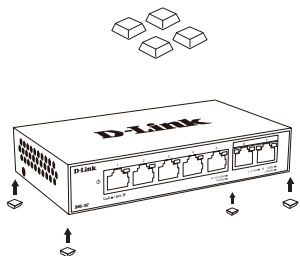

Montage mural

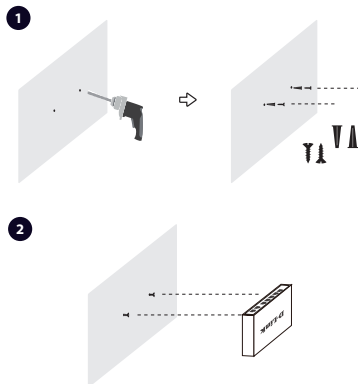

Mise à la terre de l'interrupteur

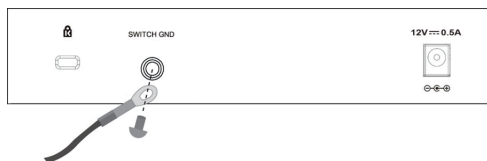

CONFIGURATION DU PRODUIT

CONFIGURATION DU COMMUTEUR

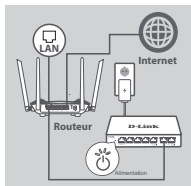

Étape 1

Branchez l'adaptateur électrique dans une prise murale libre, puis branchez l'autre extrémité du câble de l'adaptateur électrique dans le port d'alimentation du commutateur. Le voyant d'alimentation s'allume pour confirmer que le périphérique a été correctement mis sous tension.

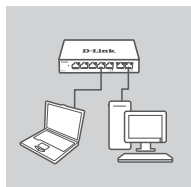

Étape 2

Utilisez un câble LAN pour connecter votre appareil réseau à l'un des 7 ports du commutateur.

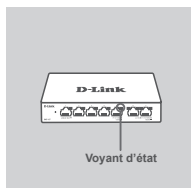

Étape 3

Vérifiez les voyants Link/Act (LED) du commutateur pour vérifier que la connexion est correcte.

LED DU PORT VITESSE DE CONNEXION

INDICATEURS LED Link/Act

Emplacement	Couleur	État	Description
LED par port 1000 BASE-T (Port 1-5)	Vert	Fixe	Connexion 1000M
		Clignote	Transmission de données/Activité
	Orange	Fixe	Connexion 10/100M
		Clignote	Transmission de données/Activité
	Désactivé	Éteint	Pas de liaison
LED par port 2.5G BASE-T (Port 6-7)	Bleu	Fixe	Connexion 2.5G
		Clignote	Transmission de données/Activité
	Vert	Fixe	Connexion 1000M
		Clignote	Transmission de données/Activité
	Orange	Fixe	Connexion 10/100M
		Clignote	Transmission de données/Activité
	Désactivé	Éteint	Pas de liaison

RÉSOLUTION DES PROBLÈMES

PROBLÈMES DE CONFIGURATION ET D'INSTALLATION

1. QUE FAIRE SI LE VOYANT D'ALIMENTATION EST ÉTEINT ?

Vérifiez si l'adaptateur d'alimentation est correctement connecté à une prise murale et à l'arrière de l'interrupteur.

2. QUE FAIRE SI UN PÉRIPHÉRIQUE CONNECTÉ N'EST PAS DÉTECTÉ ?

Commencez par vérifier si le voyant du port clignote. S'il est éteint, essayez de connecter le périphérique avec un autre câble de réseau local.

SUPPORT TECHNIQUE



<http://www.dlink.com/support>

CONFIGURACIÓN DEL PRODUCTO

INSTALACIÓN DE HARDWARE

Montaje en escritorio

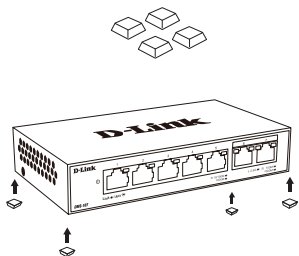

Montaje en pared

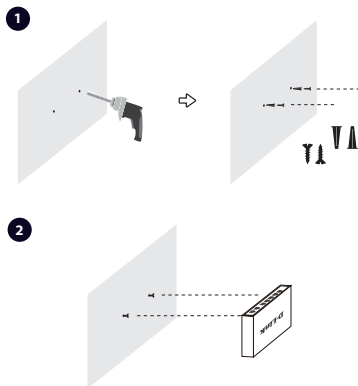

ESPAÑOL

Conexión a tierra del switch

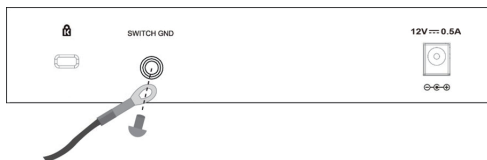

CONFIGURACIÓN DEL PRODUCTO

CONFIGURACIÓN DEL CONMUTADOR

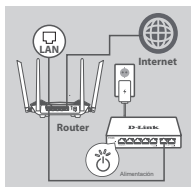

Paso 1

Enchufe el adaptador de alimentación en una toma de pared libre y, a continuación, enchufe el otro extremo del cable del adaptador de alimentación en el puerto de alimentación del conmutador. El LED de alimentación se iluminará, confirmando que el dispositivo se ha encendido correctamente.

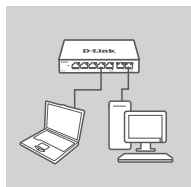

Paso 2

Use un cable LAN para conectar el dispositivo de red a uno de los 7 puertos del conmutador.

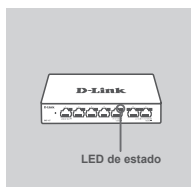

Paso 3

Verifique las luces LED Link/Act en el conmutador para comprobar que la conexión es correcta.

VELOCIDAD DE CONEXIÓN SEGÚN EL LED DEL PUERTO

Indicadores LED Link/Act

Ubicación	Color	Estado	Descripción
LED según puerto 1000 BASE-T (Puerto 1-5)	Verde	Continuo	Conexión 1000M
		Parpadeante	Transmisión de datos/Actividad
	Ámbar	Continuo	Conexión 10/100M
		Parpadeante	Transmisión de datos/Actividad
	Desactivado	Luz apagada	No existe conexión
	LED según puerto 2.5G BASE-T (Puerto 6-7)	Azul	Continuo
Parpadeante			Transmisión de datos/Actividad
Verde		Continuo	Conexión 1000M
		Parpadeante	Transmisión de datos/Actividad
Ámbar		Continuo	Conexión 10/100M
		Parpadeante	Transmisión de datos/Actividad
Desactivado		Luz apagada	No existe conexión

SOLUCIÓN DE PROBLEMAS

PROBLEMAS DE INSTALACIÓN Y CONFIGURACIÓN

1. ¿QUÉ DEBE HACER SI EL LED DE ALIMENTACIÓN NO ESTÁ ENCENDIDO?

Compruebe si adaptador de alimentación está conectado correctamente a una toma de pared y a la parte posterior del conmutador.

2. ¿QUÉ DEBE HACER SI NO SE DETECTA UN DISPOSITIVO CONECTADO?

En primer lugar, compruebe si el LED del puerto está parpadeando. Si el LED del puerto no se ilumina, intente conectar el dispositivo utilizando un cable de LAN diferente.

ASISTENCIA TÉCNICA



<http://www.dlink.com/support>

CONFIGURAZIONE DEL PRODOTTO

INSTALLAZIONE DELL'HARDWARE

Montaggio su desktop

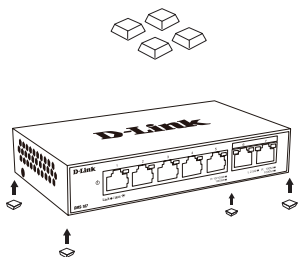

Installazione a parete

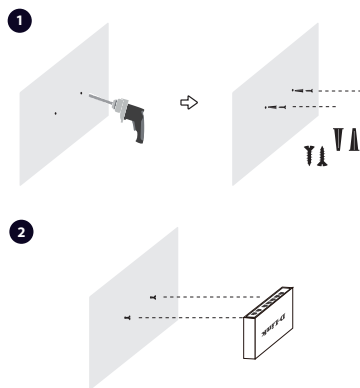

Messa a terra

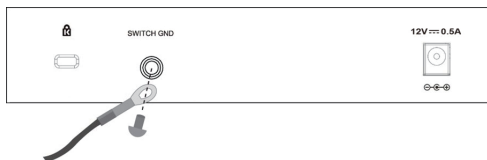

CONFIGURAZIONE DEL PRODOTTO

CONFIGURAZIONE SWITCH

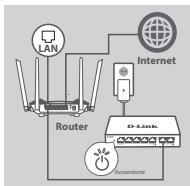

Fase 1

Collegare l'adattatore di alimentazione a una presa a muro libera, quindi collegare l'altra estremità del cavo dell'adattatore di alimentazione alla porta di alimentazione Dello switch. Il LED di alimentazione si accenderà a confermare che il dispositivo è correttamente alimentato.

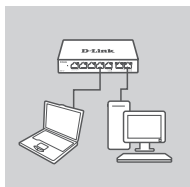

Fase 2

Utilizzare un cavo LAN per collegare il dispositivo di rete ad una delle 7 porte dello switch.

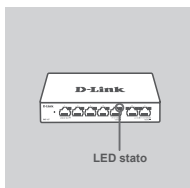

Fase 3

Controllare le spie di collegamento/act (LED) sullo switch per verificare che il collegamento sia corretto.

VELOCITÀ DI CONNESSIONE LED DELLA PORTA

INDICATORI LED Link/Act

Posizione	Colore	Stato	Descrizione
LED Per Porta BASE-T 1000 (Porta 1-5)	Verde	Fisso	Connessione 1000M
		Lampeggiante	Attività/Trasmissione dati
	Ambra	Fisso	Connessione 10/100M
		Lampeggiante	Attività/Trasmissione dati
	Off	Spia spenta	Collegamento assente
LED Per Porta BASE-T 2.5G (Porta 6-7)	Blu	Fisso	Connessione 2.5G
		Lampeggiante	Attività/Trasmissione dati
	Verde	Fisso	Connessione 1000M
		Lampeggiante	Attività/Trasmissione dati
	Ambra	Fisso	Connessione 10/100M
		Lampeggiante	Attività/Trasmissione dati
	Off	Spia spenta	Collegamento assente

RISOLUZIONE DEI PROBLEMI

PROBLEMI DI IMPOSTAZIONE E CONFIGURAZIONE

1. CHE COSA È NECESSARIO FARE SE IL LED ALIMENTAZIONE NON È ACCESSO?

Verificare che l'adattatore di alimentazione sia correttamente collegato a una presa a muro e al retro dello switch.

2. CHE COSA È NECESSARIO FARE SE UN DISPOSITIVO COLLEGATO NON VIENE RILEVATO?

In primo luogo, verificare che il LED porta lampeggi. Se il LED porta non è acceso, provare a utilizzare un altro cavo LAN per collegare il dispositivo.

ASSISTENZA TECNICA



<http://www.dlink.com/support>

PRODUCTINSTALLATIE

HARDWARE INSTALLATIE

Desktop montage

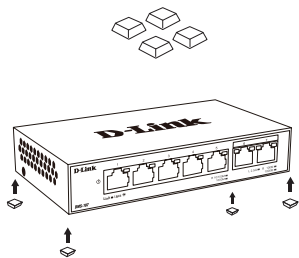

Wandmontage

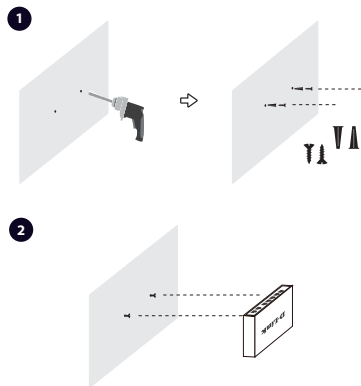

Aarding van de switch

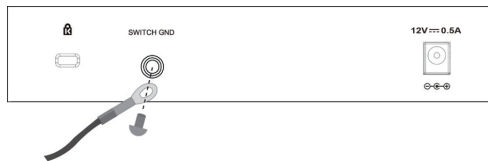

PRODUCTINSTALLATIE

SWITCH INSTALLATIE

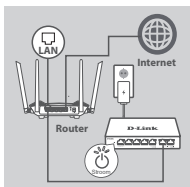

Stap 1

Sluit de voedingsadapter aan op een beschikbaar stopcontact en op de voedingspoort van de switch. Het aan/uit-lampje gaat branden ter bevestiging dat het apparaat met succes is opgestart.

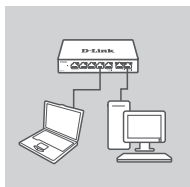

Stap 2

Gebruik een LAN-kabel om uw netwerkapparaat aan te sluiten op een van de 7 poorten van de switch.

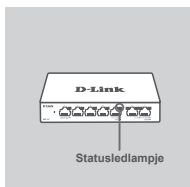

Stap 3

Controleer de Link/Act lights (statusledlampjes) op de switch om te controleren of u een goede verbinding heeft.

POORT LED VERBINDINGSSNELHEID

Link/Act LED-indicatielampjes

Locatie	Kleur	Status	Beschrijving
LED Per 1000 BASE-T Port (Poort 1-5)	Groen	Constant	1000M-verbinding
		Knipperend	Gegevensoverdracht/Activiteit
	Oranje	Constant	10/100M-verbinding
		Knipperend	Gegevensoverdracht/Activiteit
	Uit	Lampje uit	Geen koppeling
LED Per 2,5G BASE-T Poort (Poort 6-7)	Blauw	Constant	2,5G-verbinding
		Knipperend	Gegevensoverdracht/Activiteit
	Groen	Constant	1000M-verbinding
		Knipperend	Gegevensoverdracht/Activiteit
	Oranje	Constant	10/100M-verbinding
		Knipperend	Gegevensoverdracht/Activiteit
	Uit	Lampje uit	Geen koppeling

PROBLEMEN OPLOSSEN

INSTALLATIE- EN CONFIGURATIEPROBLEMEN

1. WAT ALS HET VOEDINGSLEDLAMPJE NIET BRANDT?

Controleer of de voedingsadapter goed is aangesloten op het stopcontact en op de achterzijde van de switch.

2. WAT ALS EEN AANGESLOTEN APPARAAT NIET GEDETECTEERD WORDT?

Controleer eerst of het lampje van de poort knippert. Als het lampje van de poort niet brandt, kunt u het apparaat met een andere LAN-kabel proberen aan te sluiten.

Technische ondersteuning



<http://www.dlink.com/support>

KONFIGURACJA PRODUKTU

INSTALACJA SPRZĘTU

Montaż na biurku

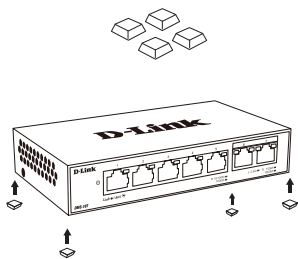

Montaż na ścianie

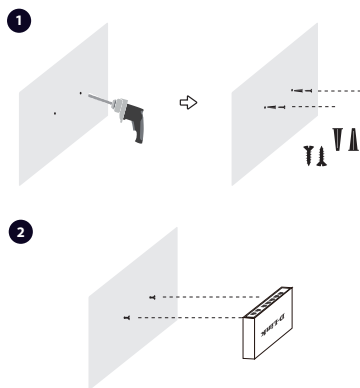

Uziemienie przełącznika

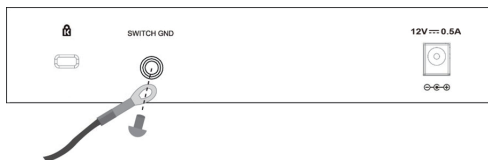

KONFIGURACJA PRODUKTU

KONFIGURACJA PRZEŁĄCZNIKA SIECIOWEGO

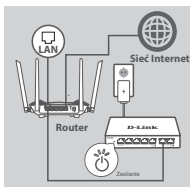

Krok 1

Podłącz zasilacz do gniazdka sieci elektrycznej i do gniazda zasilania urządzenia. Diody LED zasilania zaświecą się potwierdzając, że przełącznik jest zasilany.

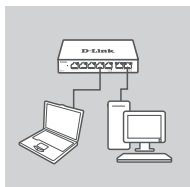

Krok 2

Przy użyciu przewodu sieci LAN podłącz urządzenie sieciowe do jednego z 7 portów w przełączniku.

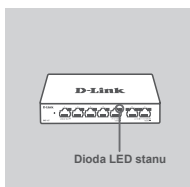

Krok 3

Sprawdź czy wskaźniki Link/Act (diody LED) na przełączniku sygnalizują prawidłowe połączenie.

DIODA LED PORTU SZYBKOŚĆ POŁĄCZENIA

WSKAŹNIKI LED Link/Act

Lokalizacja	Kolor	Status	Opis
LED portu 1000 BASE-T (Porty 1-5)	Zielony	Ciągły	Połączenie 1000M
		Miganie	Transmisja danych/Aktywność
	Pomarańczowy	Ciągły	Połączenie 10/100M
		Miganie	Transmisja danych/Aktywność
	Wył.	Zgaszony	Brak połączenia
LED portu 2.5GE BASE-T (Porty 6-7)	Niebieski	Ciągły	Połączenie 2.5G
		Miganie	Transmisja danych/Aktywność
	Zielony	Ciągły	Połączenie 1000M
		Miganie	Transmisja danych/Aktywność
	Pomarańczowy	Ciągły	Połączenie 10/100M
		Miganie	Transmisja danych/Aktywność
	Wył.	Zgaszony	Brak połączenia

ROZWIĄZYWANIE PROBLEMÓW

PROBLEMY Z INSTALACJĄ I KONFIGURACJĄ

1. CO ZROBIĆ, GDY DIODA LED ZASILANIA NIE ŚWIECI SIĘ?

Sprawdź, czy zasilacz jest właściwie podłączony do gniazdka sieci elektrycznej oraz do gniazda zasilania z tyłu urządzenia.

2. CO ZROBIĆ, JEŚLI PODŁĄCZONE URZĄDZENIE NIE JEST WYKRYWANE?

Sprawdź, czy miga wskaźnik LED portu. Jeśli wskaźnik LED danego portu nie świeci, spróbuj podłączyć urządzenie za pomocą innego kabla Ethernet.

POMOC TECHNICZNA



<http://www.dlink.com/support>

NASTAVENÍ PRODUKTU

INSTALACE HARDWARU

Montáž na stůl

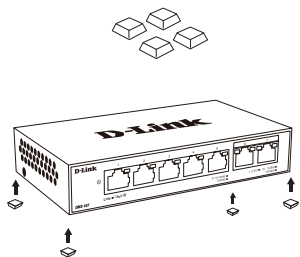

Montáž na stěnu

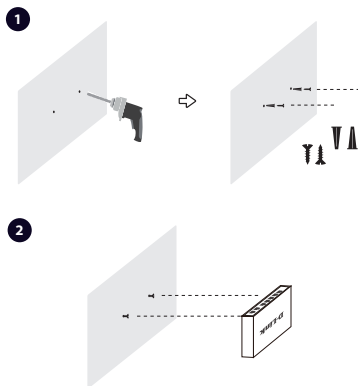

Uzemnění přepínače

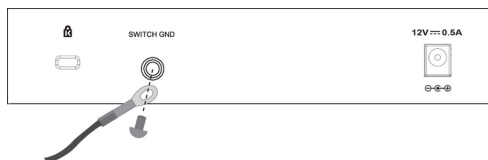

NASTAVENÍ PRODUKTU

NASTAVENÍ PŘEPÍNAČE

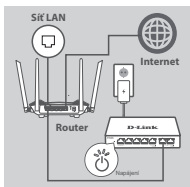

Krok č. 1

Zapojte napájecí adaptér do neobsazené elektrické zásuvky, poté zapojte druhý konec kabelu napájecího adaptéru do napájecího portu přepínače. Rozsvítí se LED napájení, která potvrzuje, že je zařízení správně napájeno.

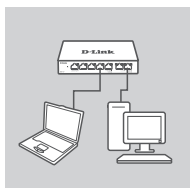

Krok č. 2

Pomocí kabelu síť LAN zapojte síťové zařízení do jednoho z 7 portů přepínače.

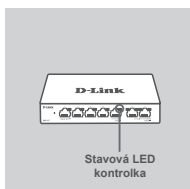

Krok č. 3

Ověřte kontrolky propojení/akce (LED) na přepínači a zkontrolujte řádné připojení.

RYCHLOST PŘIPOJENÍ PORT LED

LED KONTROLKY Link/Act

Umístění	Barva	Stav	Popis
LED pro port 1000 BASE-T (Port 1–5)	Zelená	Trvale svítí	Připojení 1000M
		Bliká	Přenos dat/aktivita
	Oranžová	Trvale svítí	Připojení 10/100M
		Bliká	Přenos dat/aktivita
	Vyp	Nesvítí	Bez spojení.
	LED pro port 2.5G BASE-T (Port 6–7)	Modrá	Trvale svítí
Bliká			Přenos dat/aktivita
Zelená		Trvale svítí	Připojení 1000M
		Bliká	Přenos dat/aktivita
Oranžová		Trvale svítí	Připojení 10/100M
		Bliká	Přenos dat/aktivita
Vyp		Nesvítí	Bez spojení.

ČESKY

ŘEŠENÍ POTÍŽÍ

PROBLÉMY S INSTALACÍ A KONFIGURACÍ

1. CO MÁM DĚLAT, KDYŽ SE LED KONTROLKA NAPÁJENÍ NEROZSVÍTÍ?

Zkontrolujte, zda je napájecí adaptér správně zapojen do zásuvky a na zadní straně přepínače.

2. CO MÁM DĚLAT, KDYŽ PŘIPOJENÉ ZAŘÍZENÍ NELZE ROZPOZNAT?

Nejdříve ověřte, zda LED kontrola portu napájení bliká. Pokud LED kontrolka portu nesvítí, zkuste zařízení připojit pomocí jiného kabelu LAN.

TECHNICKÁ PODPORA



<http://www.dlink.com/support>

D-Link

TERMÉKBEÁLLÍTÁS

HARDVER BEÜZEMELÉSE

Asztalra szerelés

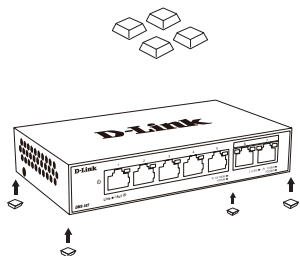

Falra szerelés

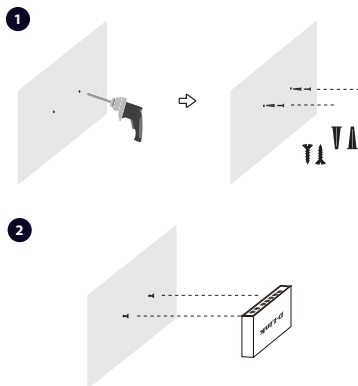

VAGY

Switch földelése

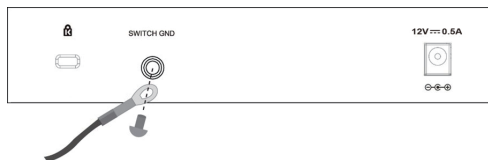

TERMÉKBEÁLLÍTÁS

A SWITCH BEÁLLÍTÁSA

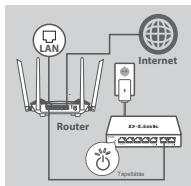

1. lépés

Csatlakoztassa a tápadaptert egy szabad fali konnektorba, a kábel másik végét pedig a switch tápaljzatába. A tápjelzőfény kigyullad, megerősítve azt, hogy az eszköz sikeresen bekapcsolódott.

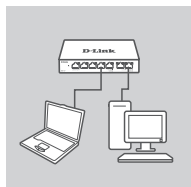

2. lépés

LAN-kábellel csatlakoztassa a kívánt hálózati eszközt a switch 7 portjának egyikéhez.

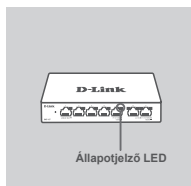

3. lépés

A switch Link/Act jelzőfényeit (LED-jeit) megnézve ellenőrizheti, hogy a kapcsolódás megfelelő-e.

PORT LED CSATLAKOZÁSI SEBESSÉGE

Link/Act LED JELZŐFÉNYEK

Hely	Szín	Állapot	Leírás
LED 1000 BASE-T portonként (1-5. port)	Zöld	Folyamatos	1000M kapcsolat
		Villog	Adatátvitel/tevékenység
	Borostyánsárga	Folyamatos	10/100M kapcsolat
		Villog	Adatátvitel/tevékenység
	Ki	Nem világít	Nincs hivatkozás
LED 2.5G BASE-T portonként (6-7. port)	Kék	Folyamatos	2.5G kapcsolat
		Villog	Adatátvitel/tevékenység
	Zöld	Folyamatos	1000M kapcsolat
		Villog	Adatátvitel/tevékenység
	Borostyánsárga	Folyamatos	10/100M kapcsolat
		Villog	Adatátvitel/tevékenység
	Ki	Nem világít	Nincs hivatkozás

MAGYAR

HIBAELHÁRÍTÁS

BEÁLLÍTÁSI ÉS KONFIGURÁCIÓS PROBLÉMÁK

1. MIT TEGYEK, HA A TÁPJELZŐFÉNY NEM VILÁGÍT?

Ellenőrizze, hogy a tápadapter a fali konnektorba és a switch hátuljába megfelelően van-e csatlakoztatva.

2. MIT TEGYEK, HA A CSATLAKOZTATOTT ESZKÖZT A SWITCH NEM ÉSZLELI?

Először ellenőrizze, hogy a port jelzőfénye villog-e. Ha a port jelzőfénye nem világít, próbálja meg másik LAN-kábellel csatlakoztatni az eszközt.

MŰSZAKI TÁMOGATÁS



<http://www.dlink.com/support>

PRODUKTOPPSETT

MASKINVAREINSTALLASJON

Bordmontering

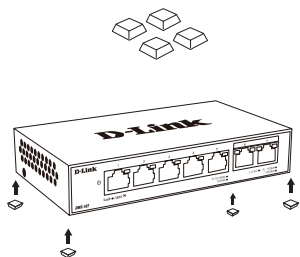

Veggmontering

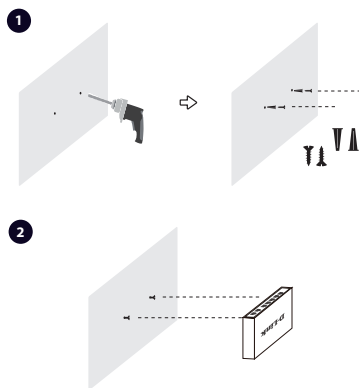

Jordingsbryter

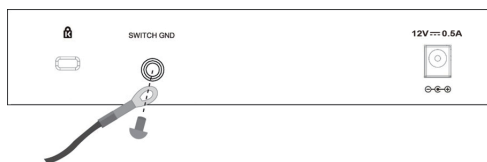

PRODUKTOPPSETT

KONFIGURERING AV SVITSJ

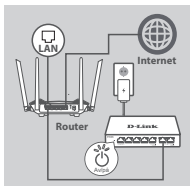

Trinn 1

Sett strømadapteren inn i en ledig stikkontakt, og koble til den andre enden av strømadapterkabelen i strømporten på svitsjen. LED-indikatoren for av/på lyser opp og bekrefter at enheten er slått på.

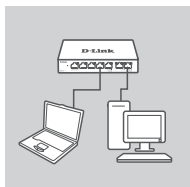

Trinn 2

Bruk en LAN-kabel til å koble til nettverksenheten din i en av de sju portene på svitsjen.

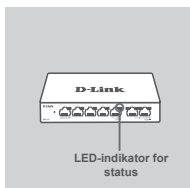

Trinn 3

Kontroller lysene (LED-lampene) for Link/Act på svitsjen for å bekrefte at tilkoblingen er opprettet.

LED-LAMPE FOR PORT OG TILKOBLINGSHASTIGHET

LED-INDIKATORER FOR LINK/ACT

Sted	Farge	Status	Beskrivelse
LED per 1000 BASE-T-port (port 1–5)	Grønn	Stabilt	1000M-tilkobling
		Blinkende	Dataoverføring/aktivitet
	Gul	Stabilt	10/100M-tilkobling
		Blinkende	Dataoverføring/aktivitet
	Av	Lys av	Ingen lenke
	LED per 2,5GE BASE-T-port (port 6–7)	Blått	Stabilt
Blinkende			Dataoverføring/aktivitet
Grønn		Stabilt	1000M-tilkobling
		Blinkende	Dataoverføring/aktivitet
Gul		Stabilt	10/100M-tilkobling
		Blinkende	Dataoverføring/aktivitet
Av		Lys av	Ingen lenke

FEILSØKING

OPPSETT- OG KONFIGURASJONSPROBLEMER

1. HVA GJØR JEG HVIS LED-LAMPEN FOR POWER IKKE LYSER?

Kontroller at strømadapteren er riktig tilkoblet i en stikkontakt og på baksiden av svitsjen.

2. HVA GJØR JEG HVIS EN TILKOBLET ENHET IKKE BLIR REGISTRERT?

Først må du sjekke at LED-lampen for Port blinker. Hvis portens LED-indikator ikke lyser, kan du prøve å koble til enheten med en annen LAN-kabel.

TEKNISK STØTTE



<http://www.dlink.com/support>

OPSÆTNING AF PRODUKT

INSTALLATION AF HARDWARE

Montering på skrivebord

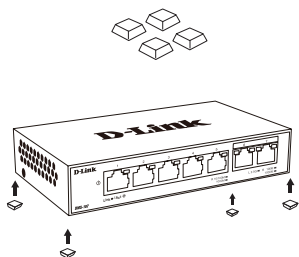

Montering på væg

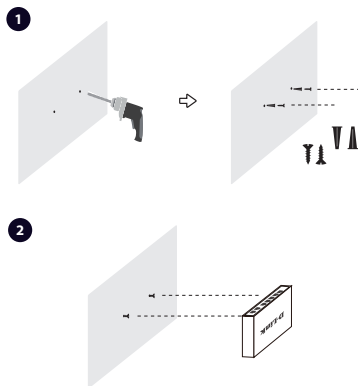

Jordforbindelse i stik

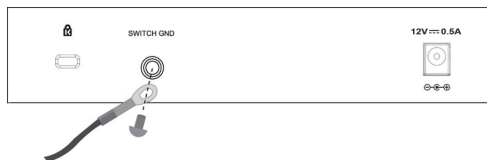

OPSÆTNING AF PRODUKT

OPSÆTNING AF SWITCH

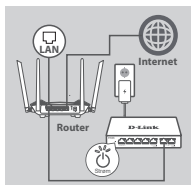

Trin 1

Sæt strømadapteren i en ledig stikkontakt, og sæt dernæst den anden ende af strømadapterkablet ind i strømporten på omskifteren. Strøm-LED'en vil lyse og dermed bekræfte, at enheden er korrekt forsynet med strøm.

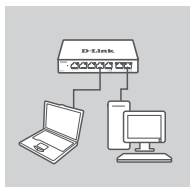

Trin 2

Brug et LAN-kabel til at tilslutte din netværksenhed til en af de 7 porte på omskifteren.

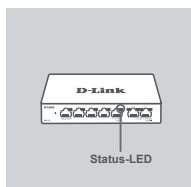

Trin 3

Kontroller, at Link/Act-lamperne (LED-lamper) på omskifteren lyser for at kontrollere, at der er forbindelse.

PORT LED TILSLUTNINGSHASTIGHED

Link/Act LED-INDIKATORER

Sted	Farve	Status	Beskrivelse
LED Per 1000 G BASE-T Port (Port 1-5)	Grøn	Konstant	1000M-forbindelse
		Blinker	Dataoverførsel/aktivitet
	Gul	Konstant	10/100M-forbindelse
		Blinker	Dataoverførsel/aktivitet
	Afbrudt	Lys slukket	Ingen forbindelse
LED Per 2,5 G BASE-T Port (Port 6-7)	Blå	Konstant	2,5 G-forbindelse
		Blinker	Dataoverførsel/aktivitet
	Grøn	Konstant	1000M-forbindelse
		Blinker	Dataoverførsel/aktivitet
	Gul	Konstant	10/100M-forbindelse
		Blinker	Dataoverførsel/aktivitet
	Afbrudt	Lys slukket	Ingen forbindelse

DANSK

FEJLFINDING

PROBLEMER VED OPSÆTNING OG KONFIGURATION

1. HVAD GØR JEG, HVIS STRØM-LED'EN IKKE LYSER?

Kontrollér, at strømadapteren er korrekt tilsluttet til en stikkontakt og til omskifterens bagside.

2. HVAD GØR JEG, HVIS EN TILSLUTTET ENHED IKKE REGISTRERES?

Tjek først, om Port LED-lampen blinker. Hvis Port LED-lampen ikke er tændt, prøv da at tilslutte enheden med et andet LAN-kabel.

TEKNISK SUPPORT



<http://www.dlink.com/support>

TUOTTEEN KÄYTTÖNOTTO

LAITTEISTON ASENNUS

Asennus työpöydälle

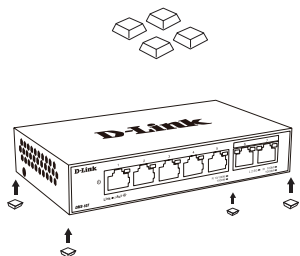

Asennus seinälle

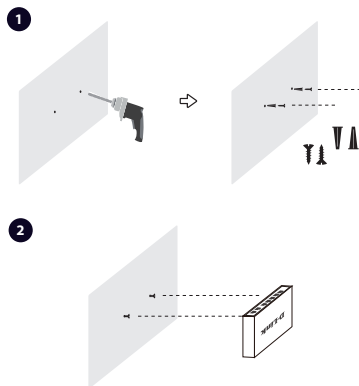

Kytkimen maadoitus

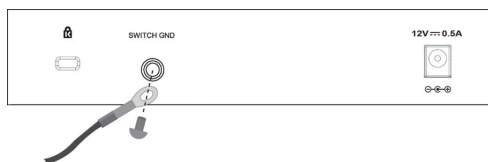

TUOTTEEN KÄYTTÖNOTTO

KYTKIMEN ASENNUS

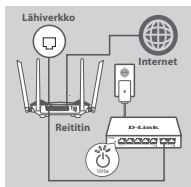

Vaihe 1

Kytke virtasovitin vapaaseen pistorasiaan ja kytke sitten virtasovittimen toinen pää kytkimen virtaliittimeen. Virran merkkivalo syttyy sen merkiksi, että laitteeseen on kytketty virta.

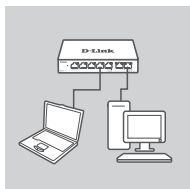

Vaihe 2

Käytä LAN-kaapelia verkkolaitteesi yhdistämiseen yhteen kytkimen seitsemästä portista.

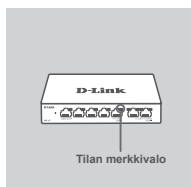

Vaihe 3

Tarkista kytkimen Link/ACT-valot (merkkivalot) ja varmista yhteyden asianmukaisuus.

PORTIN YHTEYSNOPEUSMERKKIVALO

Link/Act-MERKKIVALOT

Sijainti	Väri	Tila	Kuvaus
Merkkivalo 1000 BASE-T -portissa (portit 1–5)	Vihreä	Palaa	1 000 M:n yhteys
		Vilkkuu	Tiedonsiirto/aktiivinen
	Kullanruskea	Palaa	10/100 M:n yhteys
		Vilkkuu	Tiedonsiirto/aktiivinen
	Ei ole	Ei pala	Ei yhteyttä
Kunkin 2,5 G:n BASE- T-portin merkkivalo (portit 6–7)	Sininen	Palaa	2,5 G:n yhteys
		Vilkkuu	Tiedonsiirto/aktiivinen
	Vihreä	Palaa	1 000 M:n yhteys
		Vilkkuu	Tiedonsiirto/aktiivinen
	Kullanruskea	Palaa	10/100 M:n yhteys
		Vilkkuu	Tiedonsiirto/aktiivinen
	Ei ole	Ei pala	Ei yhteyttä

VIANMÄÄRITYS

ASENNUS- JA ASETUSONGELMAT

1. MITÄ VOIN TEHDÄ, JOS VIRRRAN MERKKIVALO EI SYTY?

Tarkista, että virtasovitin on liitetty oikein pistorasiaan ja kytkimen takaosaan.

2. MITÄ VOIN TEHDÄ, JOS YHDISTETTYÄ LAITETTA EI TUNNISTETA?

Tarkista ensin, että portin merkkivalo vilkkuu. Jos portin merkkivalo ei pala, yritä kytkeä laite käyttämällä toista LAN-kaapelia.

TEKNINEN TUKI



<http://www.dlink.com/support>

PRODUKTINSTALLATION

MASKINVARUINSTALLATION

Bordsplacering

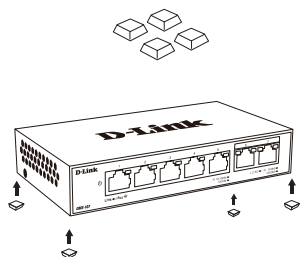

Väggmontering

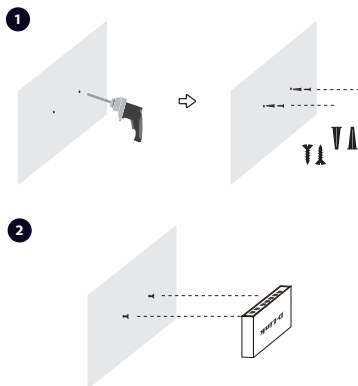

Jordning av switch

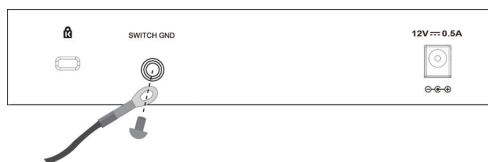

PRODUKTINSTALLATION

SWITCHKONFIGURATION

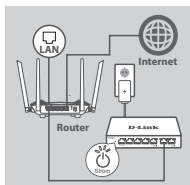

Steg 1

Koppla in strömadaptorn i ett ledigt ström uttag och koppla sedan in den andra änden av strömadapterkabeln i strömporten på switchen. Lysdioden för strömförsörjning tänds för att bekräfta att enheten är påslagen.

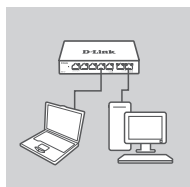

Steg 2

Använd en LAN-kabel för att ansluta din nätverksenhet till en av de 7 portarna på switchen.

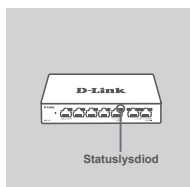

Steg 3

Kontrollera länk-/akt.lamporna (lysdioderna) på switchen för att verifiera en riktig utförd anslutning.

PORTLYSDIOD FÖR ANSLUTNINGSHASTIGHET

Länk-/akt.lampor (LYSDIODER)

Plats	Färg	Status	Beskrivning
Lyssdiöden per 1000 BASE-T-port (Port 1-5)	Grön	Fast	1000M-anslutning
		Blinkar	Dataöverföring/aktivitet
	Gul	Fast	10/100M-anslutning
		Blinkar	Dataöverföring/aktivitet
	Av	Släckt	Ingen länk
	LYSSDIÖD per 2,5G BASE-T-port (Port 6-7)	Blå	Fast
Blinkar			Dataöverföring/aktivitet
Grön		Fast	1000M-anslutning
		Blinkar	Dataöverföring/aktivitet
Gul		Fast	10/100M-anslutning
		Blinkar	Dataöverföring/aktivitet
Av		Släckt	Ingen länk

FELSÖKNING

PROBLEM MED INSTÄLLNING OCH KONFIGURATION

1. VAD SKA JAG GÖRA OM STRÖMLYSSDIÖDEN INTE TÄNDS?

Kontrollera att strömadaptern är ordentligt ansluten till ett vägguttag och på switchens baksida.

2. VAD SKA JAG GÖRA OM EN ANSLUTEN ENHET INTE ÄR ANSLUTEN?

Kontrollera först att portens lyssdiöd blinkar. Om portens lyssdiöd inte tänds så försök med att använd enheten med en annan LAN-kabel.

TEKNISK SUPPORT



<http://www.dlink.com/support>

CONFIGURAÇÃO DO PRODUTO

INSTALAÇÃO DE HARDWARE

Montagem na secretária

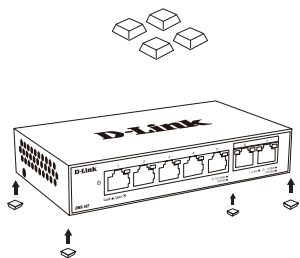

Montagem na parede

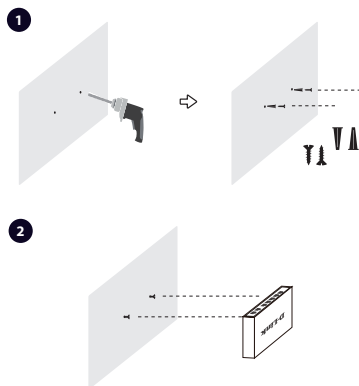

Ligação à terra do switch

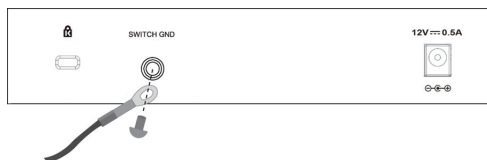

CONFIGURAÇÃO DO PRODUTO

CONFIGURAÇÃO DO COMUTADOR

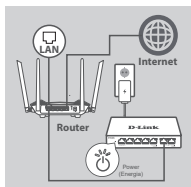

Passo 1

Ligue o adaptador de corrente numa tomada livre e, em seguida, ligue a outra extremidade do cabo do adaptador de corrente à porta de energia do switch. O LED de energia acende-se para confirmar que o dispositivo foi acionado corretamente.

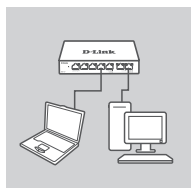

Passo 2

Use um cabo LAN para ligar o seu dispositivo de rede a uma das 7 portas no switch.

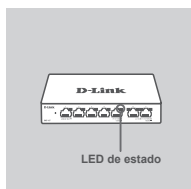

Passo 3

Verifique as luzes Link/Act (LEDs) no switch para confirmar se a ligação é adequada.

VELOCIDADE DE LIGAÇÃO DA PORTA LED

INDICADORES LED Link/Act

Local	Cor	Estado	Descrição
LED por porta 1000 BASE-T (Porta 1-5)	Verde	Fixo	Ligação 1000M
		Intermitente	Transmissão de dados / Atividade
	Âmbar	Fixo	Ligação 10/100M
		Intermitente	Transmissão de dados / Atividade
	Desligar	Luz apagada	Sem ligação
	LED por porta 2,5G BASE-T (Porta 6-7)	Azul	Fixo
Intermitente			Transmissão de dados / Atividade
Verde		Fixo	Ligação 1000M
		Intermitente	Transmissão de dados / Atividade
Âmbar		Fixo	Ligação 10/100M
		Intermitente	Transmissão de dados / Atividade
Desligar		Luz apagada	Sem ligação

RESOLUÇÃO DE PROBLEMAS

PROBLEMAS DE DEFINIÇÃO E CONFIGURAÇÃO

1. COMO DEVO PROCEDER SE O LED DE ENERGIA NÃO ACENDER?

Verifique se o adaptador de corrente está devidamente ligado a uma tomada elétrica e na parte traseira do switch.

2. COMO DEVO PROCEDER SE UM DISPOSITIVO LIGADO NÃO FOR DETECTADO?

Em primeiro lugar, verifique se o LED da Porta está a piscar. Se o LED da Porta não estiver aceso, tente ligar o dispositivo usando outro cabo LAN.

ASSISTÊNCIA TÉCNICA



<http://www.dlink.com/support>

ΔΙΑΜΟΡΦΩΣΗ ΠΡΟΪΟΝΤΟΣ

ΕΓΚΑΤΑΣΤΑΣΗ ΥΛΙΚΟΥ

Επιτραπέζια τοποθέτηση

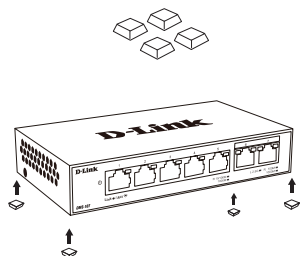

Επιτοίχια τοποθέτηση

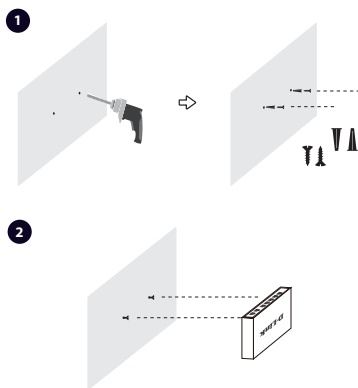

Γείωση μεταγωγέα

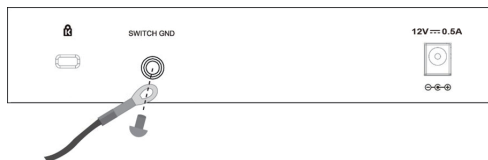

ΔΙΑΜΟΡΦΩΣΗ ΠΡΟΪΟΝΤΟΣ

ΔΙΑΜΟΡΦΩΣΗ ΜΕΤΑΓΩΓΕΑ

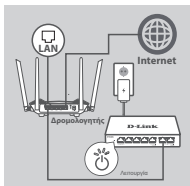

Βήμα 1

Συνδέστε το τροφοδοτικό σε μια ελεύθερη επιτοίχια πρίζα και κατόπιν συνδέστε το άλλο άκρο του καλωδίου του τροφοδοτικού στη θύρα παροχής ρεύματος του μεταγωγέα. Θα ανάψει η ένδειξη LED λειτουργίας, επιβεβαιώνοντας ότι η συσκευή τροφοδοτείται επιτυχώς με ρεύμα.

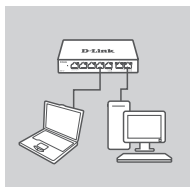

Βήμα 2

Χρησιμοποιήστε ένα καλώδιο LAN για να συνδέσετε τη συσκευή δικτύου σας σε μία από τις 7 θύρες του μεταγωγέα.

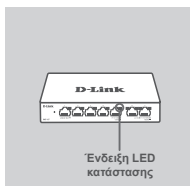

Βήμα 3

Ελέγξτε τις φωτεινές ενδείξεις (LED) Link/Act στον μεταγωγέα για να βεβαιωθείτε ότι η σύνδεση είναι σωστή.

ΕΝΔΕΙΞΗ LED ΤΑΧΥΤΗΤΑΣ ΣΥΝΔΕΣΗΣ ΘΥΡΑΣ

ΕΝΔΕΙΞΕΙΣ LED Link/Act

Θέση	Χρώμα	Κατάσταση	Περιγραφή
LED ανά Θύρα 1000 BASE-T (Θύρα 1-5)	Πράσινο	Σταθερά αναμμένο	Σύνδεση 1000M
		Αναβοσβήνει	Μετάδοση δεδομένων/δραστηριότητα
	Πορτοκαλί	Σταθερά αναμμένο	Σύνδεση 10/100M
		Αναβοσβήνει	Μετάδοση δεδομένων/δραστηριότητα
	Ανενεργή	Δεν ανάβει	Δεν υπάρχει σύνδεση
	LED ανά Θύρα 2.5G BASE-T (Θύρα 6-7)	Μπλε	Σταθερά αναμμένο
Αναβοσβήνει			Μετάδοση δεδομένων/δραστηριότητα
Πράσινο		Σταθερά αναμμένο	Σύνδεση 1000M
		Αναβοσβήνει	Μετάδοση δεδομένων/δραστηριότητα
Πορτοκαλί		Σταθερά αναμμένο	Σύνδεση 10/100M
		Αναβοσβήνει	Μετάδοση δεδομένων/δραστηριότητα
Ανενεργή		Δεν ανάβει	Δεν υπάρχει σύνδεση

ΑΝΤΙΜΕΤΩΠΙΣΗ ΠΡΟΒΛΗΜΑΤΩΝ

ΠΡΟΒΛΗΜΑΤΑ ΕΓΚΑΤΑΣΤΑΣΗΣ ΚΑΙ ΔΙΑΜΟΡΦΩΣΗΣ

- 1. ΤΙ ΜΠΟΡΩ ΝΑ ΚΑΝΩ ΕΑΝ ΔΕΝ ΑΝΑΒΕΙ Η ΕΝΔΕΙΞΗ ΛΕΙΤΟΥΡΓΙΑΣ;**
Ελέγξτε εάν το τροφοδοτικό είναι συνδεδεμένο σωστά σε μια επιτοίχια πρίζα και στην πίσω πλευρά του μεταγωγέα.
- 2. ΤΙ ΜΠΟΡΩ ΝΑ ΚΑΝΩ ΕΑΝ ΜΙΑ ΣΥΝΔΕΔΕΜΕΝΗ ΣΥΣΚΕΥΗ ΔΕΝ ΕΝΤΟΠΙΖΕΤΑΙ;**
Αρχικά, ελέγξτε εάν αναβοσβήνει η ένδειξη LED της θύρας. Εάν δεν ανάβει η ένδειξη LED της θύρας, δοκιμάστε να συνδέσετε τη συσκευή με ένα διαφορετικό καλώδιο LAN.

ΤΕΧΝΙΚΗ ΥΠΟΣΤΗΡΙΞΗ



<http://www.dlink.com/support>

POSTAVLJANJE PROIZVODA

INSTALACIJA HARDVERA

Montaža na stol

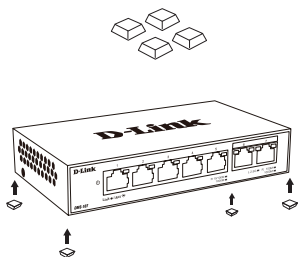

Montaža na zid

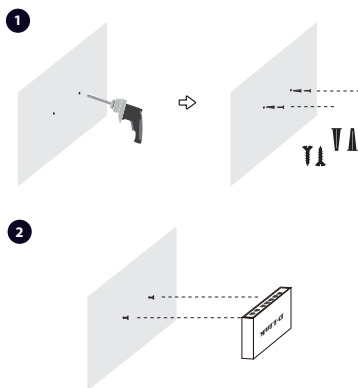

Uzemljenje preklopnika

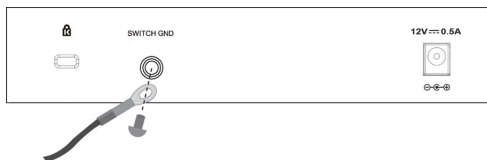

POSTAVLJANJE PROIZVODA

POSTAVLJANJE PREKLOPNIKA

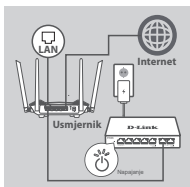

1. korak

Jedan kraj kabela adaptera napajanja priključite u slobodnu zidnu utičnicu, a drugi kraj kabela priključite u strujnu utičnicu napajanja preklopnika. Zasvijetlit će kontrolna LED lampica napajanja, označavajući da je uređaj ispravno uključen.

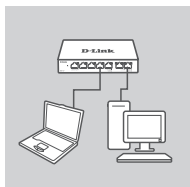

2. korak

Upotrijebite LAN kabel kako biste priključili vaš mrežni uređaj u jedan od 7 priključaka na preklopniku.

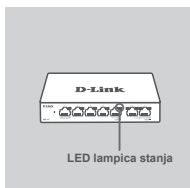

3. korak

Provjerite kontrolne lampice aktivne veze (Link/Act) (LED lampice) na preklopniku kako biste potvrdili pravilno povezivanje.

LED LAMPICA PORTA - BRZINE VEZE

KONTROLNE LAMPICE AKTIVNE VEZE (Link/Act)

Lokacija	Boja	Status	Opis
LED Per 1000 BASE-T Port (Priključci 1-5)	Zelena	Postojana	1000M veza
		Trepće	Prijenos podataka/aktivnost
	Žuta	Postojana	10/100M veza
		Trepće	Prijenos podataka/aktivnost
	Isključeno	Lampica ne svijetli	Nema veze
	LED Per 2,5G BASE-T Port (Priključci 6-7)	Plava	Postojana
Trepće			Prijenos podataka/aktivnost
Zelena		Postojana	1000M veza
		Trepće	Prijenos podataka/aktivnost
Žuta		Postojana	10/100M veza
		Trepće	Prijenos podataka/aktivnost
Isključeno		Lampica ne svijetli	Nema veze

OTKLANJANJE POT EŠKOĆA

PROBLEMI S POSTAVLJANJEM I KONFIGURACIJOM

1. ŠTO DA RADIM AKO LED LAMPICA NAPAJANJA NE SVIJETLI?

Provjerite da li je adapter napajanja pravilno priključen u zidnu utičnicu i u stražnji dio preklopnika.

2. ŠTO DA RADIM AKO SE NE DETEKTIRA PRIKLJUČENI UREĐAJ?

Najprije provjerite treperi li LED lampica priključka. Ako LED lampica priključka ne svijetli, pokušajte priključiti uređaj pomoću drugog LAN kabela.

TEHNIČKA PODRŠKA



<http://www.dlink.com/support>

NAMESTITEV IZDELKA

NAMESTITEV STROJNE OPREME

Namizna montaža

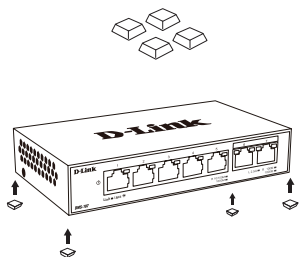

Stenska montaža

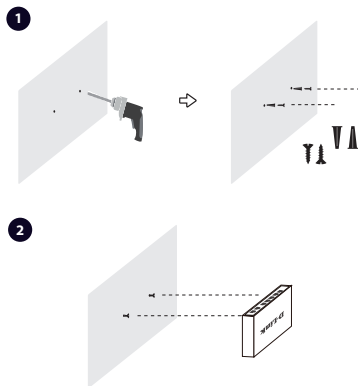

ALI

Ozemljitveno stikalo

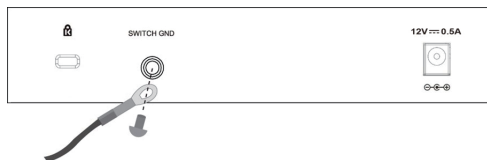

NAMESTITEV IZDELKA

NAMESTITEV STIKALA

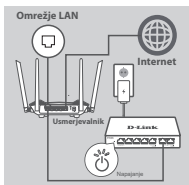

Korak 1

Napajalni adapter priključite v prsto stensko vtičnico, drugi konec kabla napajalnega adapterja pa v napajalni priključek stikala. Lučka LED napajanja bo zasvetila in tako potrdila, da se naprava pravilno napaja.

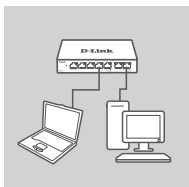

Korak 2

Za povezavo omrežne naprave z enimi od sedmih vrat na stikalu uporabite kabel LAN.

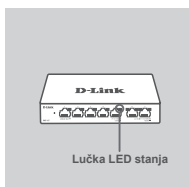

Korak 3

S pomočjo (LED) lučk za povezavo ali dejavnost na stikalu preverite, ali je povezava pravilno vzpostavljena.

LUČKA LED NA VRATIH ZA HITROST POVEZAVE

LED INDIKATORJI za povezavo/dejavnost

Lokacija	Barva	Stanje	Opis
LED za vrata 1000 BASE-T (Vrata 1-5)	Zelena	Sveti	Povezava 1000M
		Utripa	Prenašanje podatkov/dejavnost
	Rumena	Sveti	Povezava 10/100M
		Utripa	Prenašanje podatkov/dejavnost
	Izklopljeno	Ne sveti	Ni povezave
	LED za vrata 2.5G BASE-T (Vrata 6-7)	Modra	Sveti
Utripa			Prenašanje podatkov/dejavnost
Zelena		Sveti	Povezava 1000M
		Utripa	Prenašanje podatkov/dejavnost
Rumena		Sveti	Povezava 10/100M
		Utripa	Prenašanje podatkov/dejavnost
Izklopljeno		Ne sveti	Ni povezave

ODPRAVLJANJE TEŽAV

TEŽAVE PRI NASTAVITVI IN KONFIGURACIJI

1. KAJ NAJ STORIM, ČE LUČKA LED NAPAJANJA NE SVETI?

Preverite, ali je napajalni adapter pravilno priključen v stensko vtičnico in na zadnjo stran stikala.

2. KAJ NAJ STORIM, ČE POVEZANA NAPRAVA NI ZAZNANA?

Najprej preverite, ali lučka LED na vratih utripa. Če lučka LED na vratih ne sveti, poskusite povezati napravo z drugim kablom LAN.

TEHNIČNA PODPORA



<http://www.dlink.com/support>

CONFIGURAREA PRODUSULUI

INSTALARE HARDWARE

Montare desktop

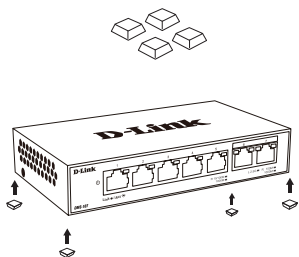

Montare pe perete

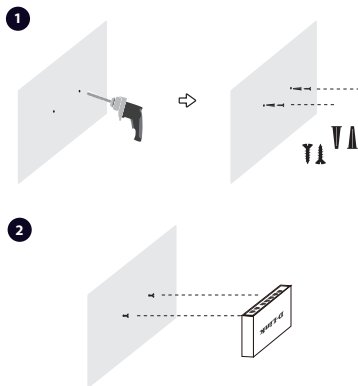

SAU

Împământare comutator

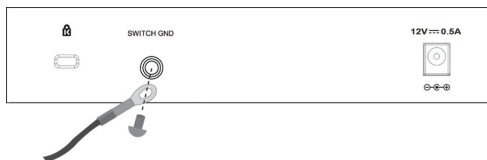

CONFIGURAREA PRODUSULUI

INSTALARE SWITCH

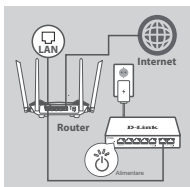

Pasul 1

Conectați adaptorul de alimentare într-o priză liberă, apoi conectați celălalt capăt al cablului adaptorului de alimentare la portul de alimentare al switchului. Indicatorul LED de alimentare luminează, confirmând alimentarea corespunzătoare a dispozitivului.

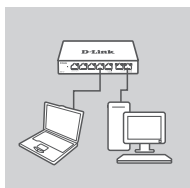

Pasul 2

Utilizați un cablu LAN pentru a conecta dispozitivul de rețea la unul dintre cele 7 porturi ale switchului.

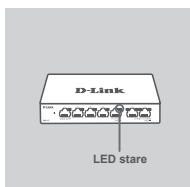

Pasul 3

Verificați luminile Link/Act (LED-uri) de la switch pentru a ști că aveți o conexiune corectă.

VITEZĂ CONEXIUNE PORT LED

INDICATOARE LED Link/Act

Locație	Culoare	Stare	Descriere
LED per port 1000 BASE-T (Port 1-5)	Verde	Constant	Conexiune 1000M
		Intermitent	Transmitere date/Activitate
	Portocaliu	Constant	Conexiune 10/100M
		Intermitent	Transmitere date/Activitate
	Oprit	Stins	Nicio legătură

Locație	Culoare	Stare	Descriere
LED per port 2.5G BASE-T (Port 6-7)	Albastru	Constant	Conexiune 2.5 G
		Intermitent	Transmitere date/Activitate
	Verde	Constant	Conexiune 1000M
		Intermitent	Transmitere date/Activitate
	Portocaliu	Constant	Conexiune 10/100M
		Intermitent	Transmitere date/Activitate
	Oprit	Stins	Nicio legătură

DEPANARE

PROBLEME DE CONFIGURARE

1. CE ESTE DE FĂCUT ÎN CAZUL ÎN CARE LEDUL CARE INDICĂ ALIMENTAREA NU SE APRINDE?

Verificați dacă adaptorul de alimentare este conectat corect la o priză de perete și la spatele switchului.

2. CE ESTE DE FĂCUT ÎN CAZUL ÎN CARE UN DISPOZITIV CONECTAT NU ESTE DETECTAT?

Prima dată este necesar să verificați dacă ledul care indică portul pâlpăie. În cazul în care ledul care indică portul nu este aprins, încercați conectarea dispozitivului printr-un alt cablu LAN.

SUPPORT TEHNIC



<http://www.dlink.com/support>

НАСТРОЙКИ НА ПРОДУКТА

МОНТАЖ НА ХАРДУЕРА

Монтаж на бюро

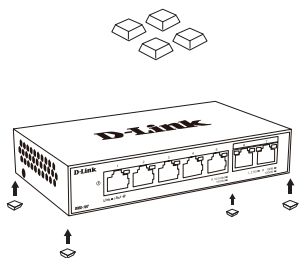

Монтаж на стена

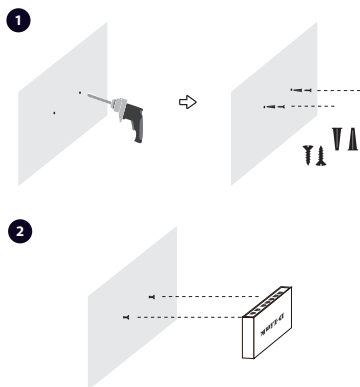

Заземяване на превключвателя

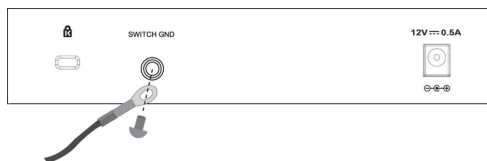

НАСТРОЙКИ НА ПРОДУКТА

КОНФИГУРИРАНЕ НА ПРЕВКЛЮЧВАТЕЛЯ

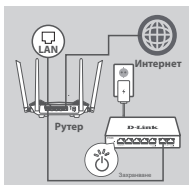

Стъпка 1

Включете захранващия адаптер в свободен контакт на стената, след което включете другия край на кабела на захранващия адаптер в захранващия порт на превключвателя. LED-индикаторът за захранване ще светне, потвърждавайки, че устройството се захранва успешно.

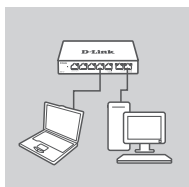

Стъпка 2

Използвайте LAN кабел, за да свържете мрежовото си устройство към един от 7-те порта на превключвателя.



Стъпка 3

Проверете светлините на Link/Act (светодиодите) на превключвателя, за да сте сигурни, че е свързано правилно.

СВЕТОДИОД НА ПОРТ ЗА СКОРОСТ НА ВРЪЗКА

СВЕТОДИОДНИ ИНДИКАТОРИ за Link/Act

Местоположение	Цвят	Състояние	Описание
Светодиод за 1000 BASE-T Port (Порт 1-5)	Зелено	Плътна светлина	1000M връзка
		Мигане	Предаване на данни/действие
	Кехлибарен	Плътна светлина	10/100M връзка
		Мигане	Предаване на данни/действие
	Изкл.	Светлината е изключена	Няма връзка

Местоположение	Цвят	Състояние	Описание
Светодиод за 2.5G BASE-T порт (Порт 6-7)	Синьо	Плътна светлина	2.5G връзка
		Мигане	Предаване на данни/дейност
	Зелено	Плътна светлина	1000M връзка
		Мигане	Предаване на данни/дейност
	Кехлибарен	Плътна светлина	10/100M връзка
		Мигане	Предаване на данни/дейност
	Изкл.	Светлината е изключена	Няма връзка

ОТСТРАНЯВАНЕ НА ПРОБЛЕМИ

ПРОБЛЕМИ ПРИ НАСТРОЙКА И КОНФИГУРИРАНЕ

1. КАКВО ДА НАПРАВИТЕ, АКО LED-ИНДИКАТОРЪТ ЗА ЗАХРАНВАНЕТО НА СВЕТА?

Проверете дали захранващият адаптер е свързан правилно към контакт на стената и към гърба на превключвателя.

2. КАКВО ДА ПРАВЯ, АКО ДАДЕНО СВЪРЗАНО УСТРОЙСТВО НЕ СЕ ОТКРИВА?

Първо проверете дали LED-индикаторът на порта мига. Ако LED-индикаторът на Port не свети, опитайте да свържете устройството като използвате друг LAN кабел.

ТЕХНИЧЕСКА ПОДДРЪЖКА



<http://www.dlink.com/support>

INŠTALÁCIA PRODUKTU

INŠTALÁCIA HARDVÉRU

Upevnenie na stôl

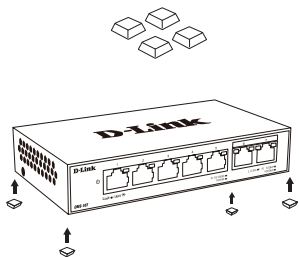

Upevnenie na stenu

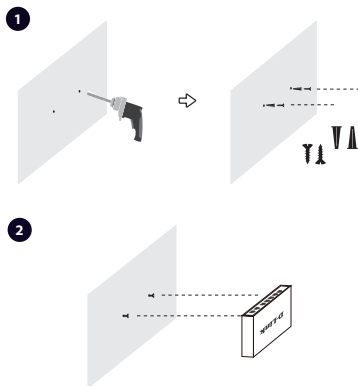

Uzemnenie spínača

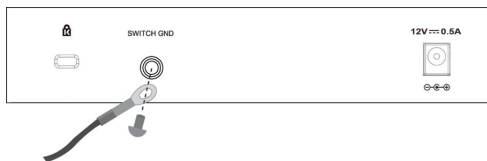

INŠTALÁCIA PRODUKTU

INŠTALÁCIA PREPÍNAČA

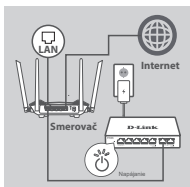

1. krok

Zapojte napájací adaptér do voľnej elektrickej zásuvky, potom zapojte druhý koniec kábla napájacieho adaptéra do portu napájania na prepínači. LED kontrolka napájania sa rozsvieti, signalizuje tak, že je zariadenie úspešne napájané.

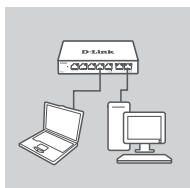

2. krok

Káblom siete LAN pripojte sieťové zariadenie k jednému zo 7 portov na prepínači.

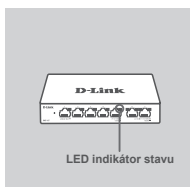

3. krok

Skontrolujte indikátory spojenia a aktivity (LED) na prepínači a overte tak správne pripojenie.

LED INDIKÁTOR RÝCHLOSTI PRIPOJENIA

LED INDIKÁTORY spojenia a aktivity

Umiestnenie	Farba	Stav	Popis
LED indikátor na port 1000 BASE-T (Port 1 až 5)	Zelená	Svieti	Pripojenie 1000M
		Bliká	Prenos údajov/Aktivita
	Oranžová	Svieti	Pripojenie 10/100M
		Bliká	Prenos údajov/Aktivita
	Vypnuté	Svetlo nesvieti	Žiadne pripojenie
	LED indikátor na port 2.5G BASE-T (Port 6 a 7)	Modrá	Svieti
Bliká			Prenos údajov/Aktivita
Zelená		Svieti	Pripojenie 1000M
		Bliká	Prenos údajov/Aktivita
Oranžová		Svieti	Pripojenie 10/100M
		Bliká	Prenos údajov/Aktivita
Vypnuté		Svetlo nesvieti	Žiadne pripojenie

RIEŠENIE PROBLÉMOV

PROBLÉMY S INŠTALÁCIOU A KONFIGURÁCIOU

1. ČO AK LED INDIKÁTOR NAPÁJANIA NESVIETI?

Skontrolujte, či je napájací adaptér správne zapojený do elektrickej zásuvky a k zadnej strane prepínača.

2. ČO AK PRIPOJENÉ ZARIADENIE NIE JE ZISTENÉ?

Najprv skontrolujte, či LED indikátor portu bliká. Ak LED indikátor portu neblinká, skúste pripojiť zariadenie iným káblom siete LAN.

TECHNICKÁ PODPORA



<http://www.dlink.com/support>

D-Link

Неуправляемый коммутатор с 5 портами 10/100/1000Base-T и 2 портами 100/1000/2.5GBase-T

КОМПЛЕКТ ПОСТАВКИ

СОДЕРЖИМОЕ



КОММУТАТОР DMS-107



АДАПТЕР ПИТАНИЯ



КОМПЛЕКТ ДЛЯ МОНТАЖА



4 РЕЗИНОВЫЕ НОЖКИ



КРАТКОЕ РУКОВОДСТВО ПО УСТАНОВКЕ



Если что-либо отсутствует или есть повреждения,
обратитесь к поставщику.

УСТАНОВКА

УСТАНОВКА КОММУТАТОРА

Установка коммутатора на стол

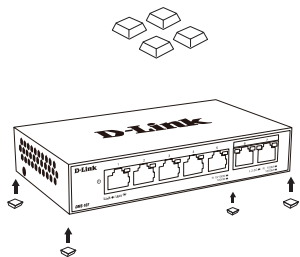

Крепление коммутатора к стене

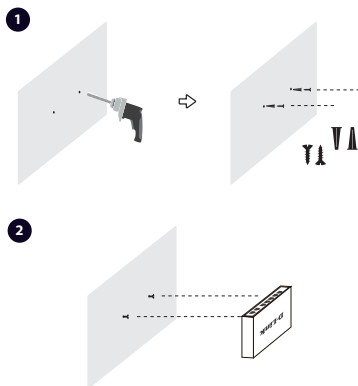

ИЛИ

Заземление коммутатора

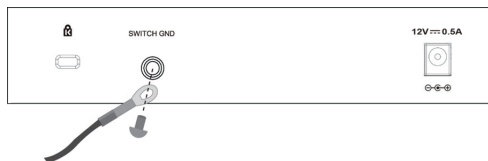

УСТАНОВКА

УСТАНОВКА КОММУТАТОРА

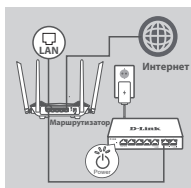

Шаг 1

Подключите адаптер питания к соответствующему разъему, расположенному на задней панели коммутатора, и к электрической розетке. Загоревшийся индикатор питания означает, что питание устройства включено.

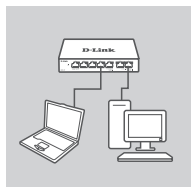

Шаг 2

Подключите Ethernet-кабель к сетевому устройству и к одному из семи портов на коммутаторе.



Шаг 3

Проверьте соответствующий индикатор Link/Act на коммутаторе, чтобы убедиться в том, что устройство подключено к порту надлежащим образом.

ИНДИКАТОРЫ ПОРТОВ

ИНДИКАТОРЫ Link/Act

Расположение	Цвет	Состояние	Описание
Индикатор на порт 1000Base-T (Порты 1-5)	Зеленый	Горит	К порту подключено устройство на скорости 1000 Мбит/с
		Мигает	На порту выполняется передача данных
	Желтый	Горит	К порту подключено устройство на скорости 10/100 Мбит/с
		Мигает	На порту выполняется передача данных
	Не горит	Не горит	Устройство не подключено к порту
	Индикатор на порт 2.5GBase-T (Порты 6-7)	Синий	Горит
Мигает			На порту выполняется передача данных
Зеленый		Горит	К порту подключено устройство на скорости 1000 Мбит/с
		Мигает	На порту выполняется передача данных
Желтый		Горит	К порту подключено устройство на скорости 10/100 Мбит/с
		Мигает	На порту выполняется передача данных
Не горит		Не горит	Устройство не подключено к порту

ПОИСК И УСТРАНЕНИЕ НЕИСПРАВНОСТЕЙ

ПРОБЛЕМЫ УСТАНОВКИ И НАСТРОЙКИ

1. ЧТО ДЕЛАТЬ, ЕСЛИ ИНДИКАТОР ПИТАНИЯ НЕ ГОРИТ?

Убедитесь, что адаптер питания подключен к электрической розетке и к соответствующему разъему, расположенному на задней панели коммутатора, надлежащим образом.

2. ЧТО ДЕЛАТЬ, ЕСЛИ ПОДКЛЮЧЕННОЕ УСТРОЙСТВО НЕ ОПРЕДЕЛЯЕТСЯ?

Сначала проверьте, горит/мигает ли индикатор состояния соответствующего порта. Если индикатор не горит/не мигает, подключите сетевое устройство с помощью другого Ethernet-кабеля.

Технические характеристики	
Аппаратное обеспечение	
Аппаратная версия	• A1
Интерфейсы	<ul style="list-style-type: none"> • 5 портов 10/100/1000Base-T • 2 порта 100/1000/2.5GBase-T
Индикаторы	<ul style="list-style-type: none"> • Power • Link/Activity (на порт)
Функционал	
Стандарты и функции	<ul style="list-style-type: none"> • IEEE 802.3 10Base-T • IEEE 802.3u 100Base-TX • IEEE 802.3ab 1000Base-T • IEEE 802.3bz 2.5GBase-T • Управление потоком IEEE 802.3x¹ • IEEE 802.1p QoS² • IEEE 802.3az Energy-Efficient Ethernet (EEE) • Автоматическое определение MDI/MDIX на всех портах
Производительность	
Метод коммутации	• Store-and-forward
Коммутационная матрица	• 20 Гбит/с
Макс. скорость перенаправления 64-байтных пакетов	• 14,88 Mpps
Размер таблицы MAC-адресов	• 2K записей
Изучение MAC-адресов	• Автоматическое изучение
Буфер пакетов	• 256 КБ
Физические параметры и условия эксплуатации	
Размеры (Д x Ш x В)	• 145 x 82 x 28 мм
Вес	• 295,2 г
Питание	<ul style="list-style-type: none"> • Внешний адаптер питания: - Вход: 100-240 В переменного тока, 50/60 Гц - Выход: 12 В/0,5 А
Макс. потребляемая мощность	• 3,37 Вт
Температура	<ul style="list-style-type: none"> • Рабочая: от 0 до 40 °C • Хранения: от -10 до 70 °C
Влажность	<ul style="list-style-type: none"> • При эксплуатации: от 10% до 90% без конденсата • При хранении: от 5% до 90% без конденсата
MTBF (часы)	• 944 277,78
Тепловыделение	• 4,18 Вт (14,28 БТЕ/час)

Сертификаты	
Безопасность	<ul style="list-style-type: none">• LVD• BSMI
EM/EMC	<ul style="list-style-type: none">• CE Class B• RCM Class B• FCC Class B• VCCI Class B• IC Class B• BSMI Class B

¹ Интерфейс 2.5G Ethernet поддерживает только фиксированный режим.

² Поддерживается только на интерфейсе 1G Ethernet.

Правила и условия безопасной эксплуатации

Внимательно прочитайте данный раздел перед установкой и подключением устройства. Убедитесь, что устройство, адаптер питания и кабели не имеют механических повреждений. Устройство должно быть использовано только по назначению, в соответствии с кратким руководством по установке.

Устройство предназначено для эксплуатации в сухом, чистом, незапыленном и хорошо проветриваемом помещении с нормальной влажностью, в стороне от мощных источников тепла. Не используйте его на улице и в местах с повышенной влажностью. Не размещайте на устройстве посторонние предметы. Вентиляционные отверстия устройства должны быть открыты. Температура окружающей среды в непосредственной близости от устройства и внутри его корпуса должна быть в пределах от 0 до +40 °С.

Используйте адаптер питания только из комплекта поставки устройства. Не включайте адаптер питания, если его корпус или кабель повреждены. Подключайте адаптер питания только к исправным розеткам с параметрами, указанными на адаптере питания. Для подключения необходима установка легкодоступной розетки вблизи оборудования.

Не вскрывайте корпус устройства! Перед очисткой устройства от загрязнений и пыли отключите питание устройства. Удаляйте пыль с помощью влажной салфетки. Не используйте жидкие/аэрозольные очистители или магнитные/статические устройства для очистки. Избегайте попадания влаги в устройство и адаптер питания.

Устройство должно также быть заземлено, если это предусмотрено конструкцией корпуса или вилки на кабеле питания.

Срок службы устройства - 2 года.

Гарантийный период исчисляется с момента приобретения устройства у официального дилера на территории России и стран СНГ и составляет один год.

Вне зависимости от даты продажи гарантийный срок не может превышать 2 года с даты производства изделия, которая определяется по 6 (год) и 7 (месяц) цифрам серийного номера, указанного на наклейке с техническими данными.

Год: С - 2012, D - 2013, E - 2014, F - 2015, G - 2016, H - 2017, I - 2018, J - 2019, O - 2020, 1 - 2021, 2 - 2022.

Месяц: 1 - январь, 2 - февраль, ..., 9 - сентябрь, A - октябрь, B - ноябрь, C - декабрь.

При обнаружении неисправности устройства обратитесь в сервисный центр или группу технической поддержки D-Link.

ТЕХНИЧЕСКАЯ ПОДДЕРЖКА

Обновления программного обеспечения и документация доступны на Интернет-сайте D-Link. D-Link предоставляет бесплатную поддержку для клиентов в течение гарантийного срока. Клиенты могут обратиться в группу технической поддержки D-Link по телефону или через Интернет.

Техническая поддержка компании D-Link работает в круглосуточном режиме ежедневно, кроме официальных праздничных дней. Звонок бесплатный по всей России.

Техническая поддержка D-Link:

8-800-700-5465

Техническая поддержка через Интернет:

<http://www.dlink.ru>

e-mail: support@dlink.ru

Изготовитель:

Д-Линк Корпорейшн, 11494, Тайвань, Тайбэй, Нэйху Дистрикт, Синху 3-Роуд, № 289

Уполномоченный представитель, импортер:

ООО "Д-Линк Трейд"

390043, г. Рязань, пр. Шабулина, д.16

Тел.: +7 (4912) 575-305

ОФИСЫ

Россия

Москва, Графский переулок, 14

Тел. : +7 (495) 744-00-99

E-mail: mail@dlink.ru

Україна

Київ, вул. Межигірська, 87-А

Тел.: +38 (044) 545-64-40

E-mail: ua@dlink.ua

Moldova

Chisinau; str.C.Negruzzi-8

Tel: +373 (22) 80-81-07

E-mail:info@dlink.md

Беларусь

Мінск, пр-т Незалежнасці, 169

Тэл.: +375 (17) 218-13-65

E-mail: support@dlink.by

Қазақстан

Алматы, Құрманғазы к-сі,143 үй

Тел.: +7 (727) 378-55-90

E-mail: almaty@dlink.ru

Հայաստան

Երևան, Դավթաշեն 3-րդ

թաղամաս, 23/5

Հեռ. +374 (10) 39-86-67

Էլ. փոստ՝ info@dlink.am

Lietuva

Vilnius, Žirmūnų 139-303

Tel.: +370 (5) 236-36-29

E-mail: info@dlink.lt

Eesti

E-mail: info@dlink.ee

Türkiye

Uphill Towers Residence A/99

Ataşehir /İSTANBUL

Tel: +90 (216) 492-99-99

Email: info.tr@dlink.com.tr

ישראל

רח' המגשימים 20

קרית מטלון

פתח תקווה

072-2575555

support@dlink.co.il

Некерований комутатор з 5 портами 10/100/1000Base-T і 2 портами 100/1000/2.5GBase-T

КОМПЛЕКТ ПОСТАЧАННЯ

КОМПЛЕКТ



КОМУТАТОР DMS-107



АДАПТЕР ЖИВЛЕННЯ



КОМПЛЕКТ ДЛЯ МОНТАЖУ



4 ГУМОВІ НІЖКИ



КОРОТКИЙ ПОСІБНИК ЗІ ВСТАНОВЛЕННЯ



Якщо що-небудь відсутнє або пошкоджене, зверніться до
Вашого постачальника.

ВСТАНОВЛЕННЯ

ВСТАНОВЛЕННЯ КОМУТАТОРА

Встановлення комутатора на стіл

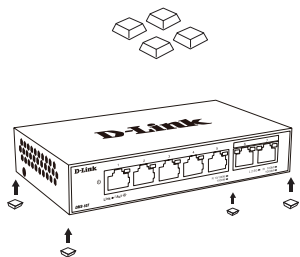

Кріплення комутатора до стіни

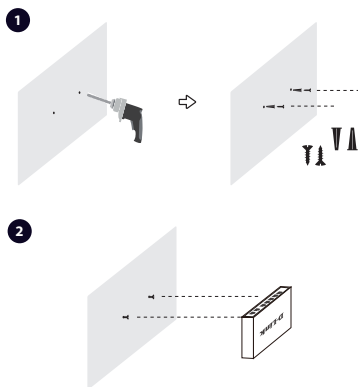

АБО

Заземлення комутатора

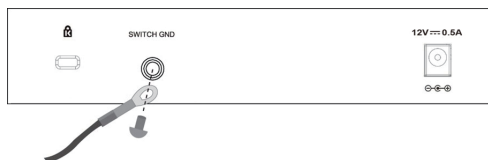

ВСТАНОВЛЕННЯ

ВСТАНОВЛЕННЯ КОМУТАТОРА

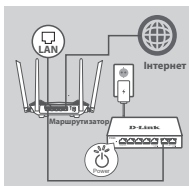

Крок 1

Підключіть адаптер живлення до відповідного роз'єму на задній панелі комутатора та до електричної розетки. Індикатор світитиметься, коли живлення комутатора увімкнене.

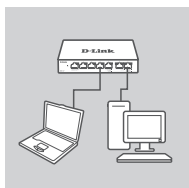

Крок 2

Підключіть Ethernet-кабель до пристрою і до одного з портів Ethernet на комутаторі.



Крок 3

Перевірте відповідний індикатор Link/Act на комутаторі, щоб переконатися, що пристрій належним чином підключено до порту.

ІНДИКАТОРИ ПОРТІВ

ІНДИКАТОРИ Link/Act

Розташування	Колір	Стан	Опис
Індикатор на порт 1000Base-T (Порти 1-5)	Зелений	Світиться	До порту підключено пристрій на швидкості 1000 Мбіт/с
		Блимає	На порту виконується передача даних
	Жовтий	Світиться	До порту підключено пристрій на швидкості 10/100 Мбіт/с
		Блимає	На порту виконується передача даних
	Не світиться	Не світиться	Пристрій не підключено до порту
Індикатор на порт 2.5GBase-T (Порти 6-7)	Синій	Світиться	До порту підключено пристрій на швидкості 2,5 Гбіт/с
		Блимає	На порту виконується передача даних
	Зелений	Світиться	До порту підключено пристрій на швидкості 1000 Мбіт/с
		Блимає	На порту виконується передача даних
	Жовтий	Світиться	До порту підключено пристрій на швидкості 10/100 Мбіт/с
		Блимає	На порту виконується передача даних
	Не світиться	Не світиться	Пристрій не підключено до порту

ПОШУК ТА ВИПРАВЛЕННЯ НЕСПРАВНОСТЕЙ

ПРОБЛЕМИ ПРИ ВСТАНОВЛЕННІ ТА НАЛАГОДЖЕННІ

1. ЩО РОБИТИ, ЯКЩО ІНДИКАТОР ЖИВЛЕННЯ НЕ СВІТИТЬСЯ?

Переконайтеся, що адаптер живлення підключено до електричної мережі та до відповідного роз'єму на задній панелі комутатора належним чином.

2. ЩО РОБИТИ, ЯКЩО ПІДКЛЮЧЕНИЙ МЕРЕЖЕВИЙ ПРИСТРІЙ НЕ ВИЗНАЧАЄТЬСЯ?

Спочатку перевірте, горить / блимає індикатор стану відповідного порту. Якщо індикатор не горить / не блимає, підключіть мережний пристрій за допомогою іншого Ethernet-кабелю.

ТЕХНІЧНА ПІДТРИМКА

Оновлення програмного забезпечення та документація доступні на Інтернет-сайтах нашої корпорації.
Корпорація D-Link надає безкоштовну підтримку для клієнтів протягом гарантійного терміну. Клієнти можуть звернутися до групи технічної підтримки D-Link за телефоном або через Інтернет.

ДЛЯ КЛІЄНТІВ D-LINK НА ТЕРИТОРІЇ УКРАЇНИ

ТЕХНІЧНА ПІДТРИМКА ЧЕРЕЗ ІНТЕРНЕТ

Web-сайт: <http://www.dlink.ua>

E-mail: ua@dlink.ua

ТЕХНІЧНА ПІДТРИМКА ЗА ТЕЛЕФОНОМ

(044) 545-64-40

(093) 170-00-85

АДРЕСИ ТА ТЕЛЕФОНИ ОФІСІВ D-LINK ПО ВСЬОМУ СВІТУ

<http://www.dlink.com/corporate/worldwideoffices/>



10/100/1000Base-T 5 порттарымен және 100/1000/2.5GBase-T 2 порттарымен басқарылмайтын коммутатор

ЖЕТКІЗУ ЖИЫНТЫҒЫ

ҚҰРАМЫ



DMS-107 КОММУТАТОРЫ



ҚҰАТ АДАПТЕРІ



ОРНАТУ БОЙЫНША ҚЫСҚАША НҰСҚАУЛЫҚ



ҚҰРАСТЫРУ ЖИЫНТЫҒЫ



4 РЕЗЕҢКЕ АЯҚТАР



Егер қандай да бір заты болмаса немесе зақымданулар бар болса, өз жеткізушіңізге хабарласыңыз.

ОРНАТУ

КОММУТАТОРДЫ ОРНАТУ

Коммутаторды үстелге орнату

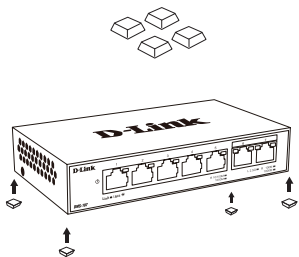

Коммутаторды қабырғаға бекіту

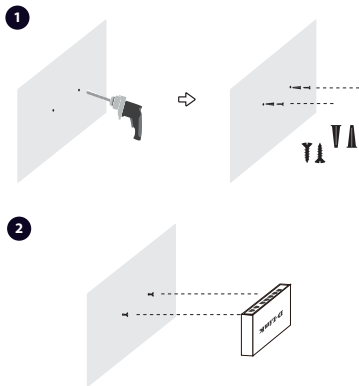

HEMECE

Коммутаторды жерге тұйықтау

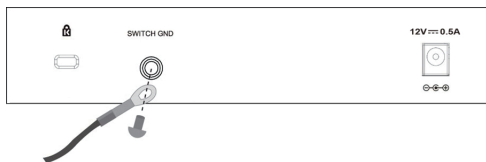

ҚАЗАК

ОРНАТУ

КОММУТАТОРДЫ ОРНАТУ

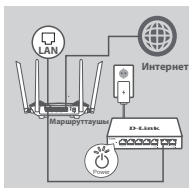

1-қадам

Қуат адаптерін коммутатордың артқы панелінде орналасқан тиісті жалғағышқа және электр розеткасына қосыңыз. Жанған қуат индикаторы құрылғының қуат көзінің қосылғанын білдіреді.

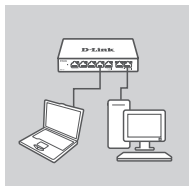

2-қадам

Ethernet-кабелін желілік құрылғыға және коммутатордағы жеті порттың біріне қосыңыз.



3-қадам

Құрылғының портқа тиісті жолмен қосылғанына көз жеткізу үшін коммутатордағы тиісті Link/Act индикаторын тексеріңіз.

ПОРТТАР ИНДИКАТОРЛАРЫ

Link/Act ИНДИКАТОРЛАРЫ

Орналасуы	Түсі	Жай-күйі	Сипаттамасы
1000Base-T портына индикатор (1-5 порттар)	Жасыл	Жанып тұр	Портқа 1000 Мбит/с жылдамдықтағы құрылғы қосылған
		Жыпылықтайды	Портта деректерді табыстау орындалуда
	Сары	Жанып тұр	Портқа 10/100 Мбит/с жылдамдықтағы құрылғы қосылған
		Жыпылықтайды	Портта деректерді табыстау орындалуда
	Жанбайды	Жанбайды	Құрылғы портқа қосылмаған
	2.5GBase-T портына индикатор (6-7 порттар)	Көк	Жанып тұр
Жыпылықтайды			Портта деректерді табыстау орындалуда
Жасыл		Жанып тұр	Портқа 1000 Мбит/с жылдамдықтағы құрылғы қосылған
		Жыпылықтайды	Портта деректерді табыстау орындалуда
Сары		Жанып тұр	Портқа 10/100 Мбит/с жылдамдықтағы құрылғы қосылған
		Жыпылықтайды	Портта деректерді табыстау орындалуда
Жанбайды		Жанбайды	Құрылғы портқа қосылмаған

АҚАУЛЫҚТАРДЫ ІЗДЕУ ЖӘНЕ ЖОЮ

ОРНАТУ ЖӘНЕ ТЕҢШЕУ МӘСЕЛЕЛЕРІ

1. ҚУАТ ИНДИКАТОРЫ ЖАНБАСА НЕ ІСТЕУ КЕРЕК?

Қуат адаптерінің электр розеткасына және коммутатордың артқы панелінде орналасқан тиісті жалғағышқа дұрыс қосылғанына көз жеткізіңіз.

2. ЕГЕР ҚОСЫЛҒАН ҚҰРЫЛҒЫ АНЫҚТАЛМАСА НЕ ІСТЕУ КЕРЕК?

Алдымен тиісті порттың жай-күйі индикаторының жанып тұрғанын/жыпылықтап тұрғанын тексеріңіз. Егер индикатор жанбаса/жыпылықтамаса, желілік құрылғыны басқа Ethernet-кабельдің көмегімен қосыңыз.

產品安裝

硬體安裝

桌面安裝

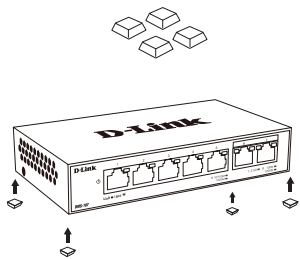

壁掛安裝

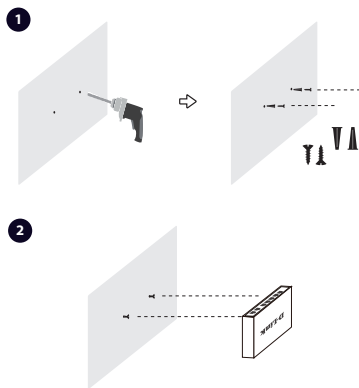

接地

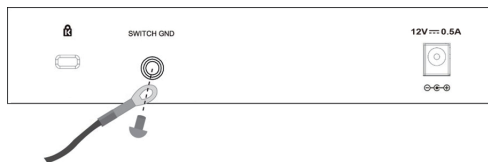

產品安裝

交換器設定

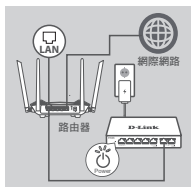

步驟一

將電源變壓器插入牆壁的插座，再將電源變壓器的另一端插入交換器的電源連接埠。電源LED亮起表示設備已成功上電。

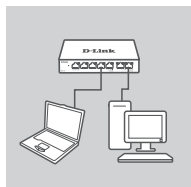

步驟二

使用網路線將您的網路設備連接到交換器上的7個網路埠其中之一。

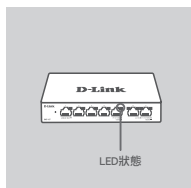

步驟三

檢查交換器上的 Link/Act 燈 (LED) 以驗證連接是否正確。

LED 顯示連接速度

連接 / 動作 LED 指示燈

位置	顏色	狀態	描述
1000 BASE-T 埠 (Port 1-5)	綠	恆亮	1000M 連線速度
		閃爍	資料傳輸中/使用中
	橘	恆亮	10/100M 連線速度
		閃爍	資料傳輸中/使用中
	無	未亮	無連線
	2.5G BASE-T埠 (Port 6-7)	藍	恆亮
閃爍			資料傳輸中/使用中
綠		恆亮	1000M連線速度
		閃爍	資料傳輸中/使用中
橘		恆亮	10/100M連線速度
		閃爍	資料傳輸中/使用中
無		未亮	無連線

故障排除

安裝與設定故障排除

1. 電源指示燈不亮怎麼辦？

檢查電源變壓器是否正確連接到牆壁插座和交換器電源插孔。

2. 如果未檢測到連接的設備怎麼辦？

首先檢查該埠的LED是否閃爍。如果該埠的 LED 未亮，請嘗試使用不同的網路線連接設備。

D-Link 友訊科技 台灣分公司 技術支援資訊

如果您還有任何本使用手冊無法協助您解決的產品相關問題，台灣、香港或是澳門用戶可至網站、電子郵件或電話等方式與D-Link技術支援工程師聯絡。

台灣D-Link免付費技術諮詢專線

台灣技術諮詢服務專線 0800-002-615

台灣手機付費電話 (02) 6600-0123#8715

台灣網站：<http://www.dlink.com.tw>

台灣電子郵件：dssqa_service@dlink.com.tw

產品保固期限、台灣技術諮詢時間、維修據點查詢，請參考
<http://www.dlinktw.com.tw/techsupport/> 網頁說明。

香港、澳門D-Link技術諮詢專線

技術諮詢：香港 852 - 8100 8892 / 澳門 853 - 2875 3423

香港網站：<http://www.dlink.com.hk>

香港電子郵件：service@cn.synnex-grp.com

香港、澳門維修據點查詢請參考<http://www.dlink.com.hk/contact.html> 網頁說明。

如果您是其他地區的用戶，請參考D-Link網站www.dlink.com 查詢全球各地分公司的聯絡資訊以取得相關支援服務。



了解更多
服務資訊

立即掃描QR code

SETUP PRODUK

INSTALASI HARDWARE

Desktop Mounting

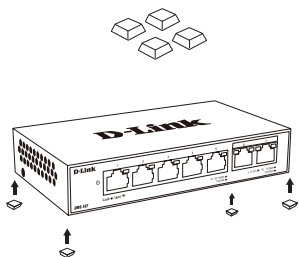

Wall Mounting

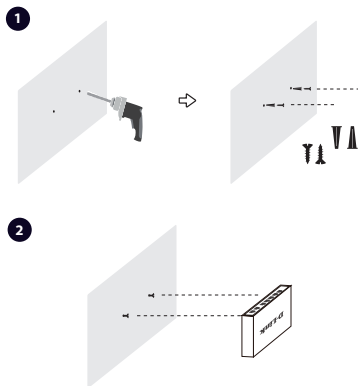

Switch Grounding

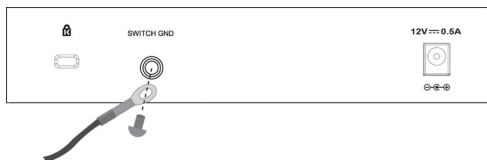

SETUP PRODUK

SET-UP SWITCH

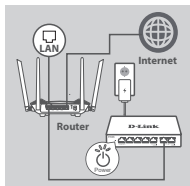

Langkah 1

Colokkan power adaptor ke stopkontak dinding yang kosong, lalu colokkan ujung lain kabel adaptor ke port power switch. LED power akan menyala, mengonfirmasi bahwa perangkat berhasil dinyalakan.

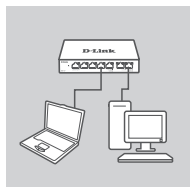

Langkah 2

Gunakan kabel LAN untuk menghubungkan perangkat network anda ke salah satu dari 7 port yang ada pada switch.

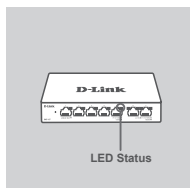

Langkah 3

Periksa lampu (LED) Link/Act pada switch untuk memverifikasi koneksi yang layak.

KECEPATAN KONEKSI PORT LED

INDIKATOR LED Link/Act

Lokasi	Warna	Status	Deskripsi
LED Per 1000 BASE-T Port (Port 1-5)	Hijau	Solid	Koneksi 1000M
		Blinkin	Transmisi Data/Aktivitas
	Amber	Solid	Koneksi 10/100M
		Blinking	Transmisi Data/Aktivitas
	Off	Lampu Mati	Tidak ada link
LED Per 2.5G BASE-T Port (Port 6-7)	Biru	Solid	Koneksi 2.5G
		Blinking	Transmisi Data/Aktivitas
	Hijau	Solid	Koneksi 1000M
		Blinking	Transmisi Data/Aktivitas
	Amber	Solid	Koneksi 10/100M
		Blinking	Transmisi Data/Aktivitas
	Off	Lampu Mati	Tidak ada link

PENYELESAIAN MASALAH

KENDALA SETUP DAN KONFIGURASI

1. APA YANG HARUS DILAKUKAN JIKA LED TIDAK MENYALA?

Periksa apakah power adaptor tersambung dengan benar ke stopkontak dinding dan bagian belakang switch.

2. APA YANG HARUS DILAKUKAN JIKA PERANGKAT TERHUBUNG TIDAK TERDETEKSI?

Pertama periksa apakah Port LED berkedip. Jika LED Port tidak menyala, coba sambungkan perangkat menggunakan kabel LAN yang berbeda.

DUKUNGAN TEKNIS

Update perangkat lunak dan dokumentasi pengguna dapat diperoleh pada situs web D-Link.
Dukungan Teknis untuk pelanggan:

Dukungan Teknis D-Link melalui telepon:

Tel: 0800-14014-97 (Layanan Bebas Pulsa)

Dukungan Teknis D-Link melalui Internet:

Pertanyaan Umum: sales@id.dlink.com

Bantuan Teknis: support@id.dlink.com

Website : <http://www.dlink.co.id>

製品設定

ハードウェアインストール

デスクトップ設置

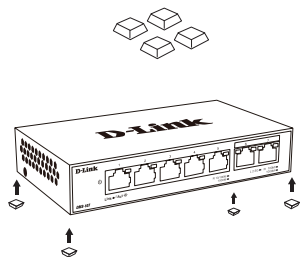

壁取り付け

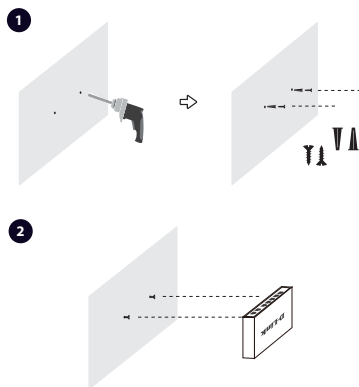

スイッチの接地

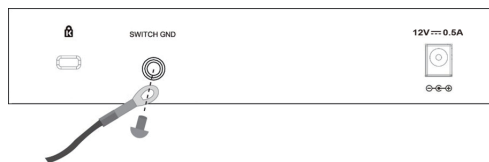

製品設定

スイッチ設定

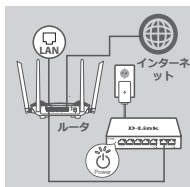

ステップ1

電源アダプタを空いている壁のコンセントに差し込み、電源アダプタケーブルのもう一方の端をスイッチの電源ポートに差し込みます。電源(power)LEDが点灯し、デバイスの電源が正常に投入されたことを確認します。

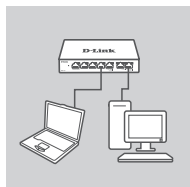

ステップ2

LANケーブルを使用して、ネットワークデバイスをスイッチの7つのポートのいずれかに接続します。

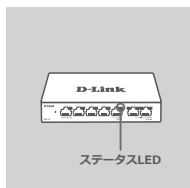

ステップ3

スイッチのLink/Act LEDのステータスをチェックして、正しく接続されていることを確認します。

ポートLED接続速度

Link/Act LEDインジケータ

Location	Color	Status	Description
1000BASE-Tポート(ポート1-5)のLED	緑	点灯	1000Mで接続しています
		点滅	データを送受信しています
	橙	点灯	10/100Mで接続しています
		点滅	データを送受信しています
	オフ	消灯	リンクがありません
2.5G BASE-Tポート(ポート6-7)のLED	青	点灯	2.5Gで接続しています
		点滅	データを送受信しています
	緑	点灯	1000Mで接続しています
		点滅	データを送受信しています
	橙	点灯	10/100Mで接続しています
		点滅	データを送受信しています
	オフ	消灯	リンクがありません

トラブルシューティング

セットアップと設定の問題

1.電源(Power)LEDが点灯しない場合はどうすればいいですか？

電源アダプタが壁のコンセントとスイッチの背面に正しく接続されているかどうかを確認してください。

2.接続されたデバイスが検出されない場合はどうすればいいですか？

最初にポートLEDが点滅しているかどうかを確認します。ポートLEDが点灯しない場合は、別のLANケーブルを使用して、デバイスを接続してみてください。

TECHNICAL SUPPORT

この度は弊社製品をお買い上げいただき、誠にありがとうございます。

製品に同梱されている保証書の購入元にお問い合わせください。

Appendix-Regulatory Statements

CE Mark Warning:

This is a Class B product. In a domestic environment, this product may cause radio interference, in which case the user may be required to take adequate measures.

FCC statement

This equipment has been tested and found to comply with the limits for a Class B digital device, pursuant to part 15 of the FCC Rules. These limits are designed to provide reasonable protection against harmful interference in a residential installation. This equipment generates, uses and can radiate radio frequency energy and, if not installed and used in accordance with the instructions, may cause harmful interference to radio communications. However, there is no guarantee that interference will not occur in a particular installation. If this equipment does cause harmful interference to radio or television reception, which can be determined by turning the equipment off and on, the user is encouraged to try to correct the interference by one or more of the following measures:

- Reorient or relocate the receiving antenna.
- Increase the separation between the equipment and receiver.
- Connect the equipment into an outlet on a circuit different from that to which the receiver is connected.
- Consult the dealer or an experienced radio/TV technician for help

Innovation, Science and Economic Development Canada (ISED) Statement

This Class B digital apparatus complies with Canadian ICES-003.

Cet appareil numérique de la classe B est conforme à la norme NMB-003 du Canada.

Japan Voluntary Control Council for Interference Statement

この装置は、クラス B 情報技術装置です。この装置は、家庭環境で使用することを目的としています。この装置がラジオやテレビジョン受信機に近接して使用されると、受信障害を引き起こすことがあります。

取扱説明書に従って正しい取り扱いをして下さい。

VCCI-B

Japan Voluntary Control Council for Interference Statement

This is a Class B product based on the standard of the VCCI Council. If this is used near a radio or television receiver in a domestic environment, it may cause radio interference. Install and use the equipment according to the instruction manual.

SAFETY INSTRUCTIONS

The following general safety guidelines are provided to help ensure your own personal safety and protect your product from potential damage. Remember to consult the product user instructions for more details.

- Static electricity can be harmful to electronic components. Discharge static electricity from your body (i.e. touching grounded bare metal) before touching the product.
- Do not attempt to service the product and never disassemble the product. For some products with a user replaceable battery, please read and follow the instructions in the user manual.
- Do not spill food or liquid on your product and never push any objects into the openings of your product.
- Do not use this product near water, areas with high humidity, or condensation unless the product is specifically rated for outdoor application.
- Keep the product away from radiators and other heat sources.
- Always unplug the product from mains power before cleaning and use a dry lint free cloth only.

SICHERHEITSVORSCHRIFTEN

Die folgenden allgemeinen Sicherheitsvorschriften dienen als Hilfe zur Gewährleistung Ihrer eigenen Sicherheit und zum Schutz Ihres Produkts. Weitere Details finden Sie in den Benutzeranleitungen zum Produkt.

- Statische Elektrizität kann elektronischen Komponenten schaden. Um Schäden durch statische Aufladung zu vermeiden, leiten Sie elektrostatische Ladungen von Ihrem Körper ab,
- (z. B. durch Berühren eines geerdeten blanken Metallteils), bevor Sie das Produkt berühren.
- Unterlassen Sie jeden Versuch, das Produkt zu warten, und versuchen Sie nicht, es in seine Bestandteile zu zerlegen. Für einige Produkte mit austauschbaren Akkus lesen Sie bitte das Benutzerhandbuch und befolgen Sie die dort beschriebenen Anleitungen.
- Vermeiden Sie, dass Speisen oder Flüssigkeiten auf Ihr Produkt gelangen, und stecken Sie keine Gegenstände in die Gehäuseschlitze oder -öffnungen Ihres Produkts.
- Verwenden Sie dieses Produkt nicht in unmittelbarer Nähe von Wasser und nicht in Bereichen mit hoher Luftfeuchtigkeit oder Kondensation, es sei denn, es ist speziell zur Nutzung in
- Außenbereichen vorgesehen und eingestuft.
- Halten Sie das Produkt von Heizkörpern und anderen Quellen fern, die Wärme erzeugen.
- Trennen Sie das Produkt immer von der Stromzufuhr, bevor Sie es reinigen und verwenden Sie dazu ausschließlich ein trockenes fusselfreies Tuch.

CONSIGNES DE SÉCURITÉ

Les consignes générales de sécurité ci-après sont fournies afin d'assurer votre sécurité personnelle et de protéger le produit d'éventuels dommages. Veuillez consulter les consignes d'utilisation du produit pour plus de détails.

- L'électricité statique peut endommager les composants électroniques. Déchargez l'électricité statique de votre corps (en touchant un objet en métal relié à la terre par exemple) avant de toucher le produit.
- N'essayez pas d'intervenir sur le produit et ne le démontez jamais. Pour certains produits contenant une batterie remplaçable par l'utilisateur, veuillez lire et suivre les consignes
- contenues dans le manuel d'utilisation.
- Ne renversez pas d'aliments ou de liquide sur le produit et n'insérez jamais d'objets dans les orifices.
- N'utilisez pas ce produit à proximité d'un point d'eau, de zones très humides ou de condensation sauf si le produit a été spécifiquement conçu pour une application extérieure.
- Éloignez le produit des radiateurs et autres sources de chaleur.
- Débranchez toujours le produit de l'alimentation avant de le nettoyer et utilisez uniquement un chiffon sec non pelucheux.

INSTRUCCIONES DE SEGURIDAD

Las siguientes directrices de seguridad general se facilitan para ayudarle a garantizar su propia seguridad personal y para proteger el producto frente a posibles daños. No olvide consultar las instrucciones del usuario del producto para obtener más información.

- La electricidad estática puede resultar nociva para los componentes electrónicos. Descargue la electricidad estática de su cuerpo (p. ej., tocando algún metal sin revestimiento conectado a tierra) antes de tocar el producto.
- No intente realizar el mantenimiento del producto ni lo desmonte nunca. Para algunos productos con batería reemplazable por el usuario, lea y siga las instrucciones del manual de usuario.
- No derrame comida o líquidos sobre el producto y nunca deje que caigan objetos en las aberturas del mismo.
- No utilice este producto cerca del agua, en zonas con humedad o condensación elevadas a menos que el producto esté clasificado específicamente para aplicación en exteriores.
- Mantenga el producto alejado de los radiadores y de otras fuentes de calor.
- Desenchufe siempre el producto de la alimentación de red antes de limpiarlo y utilice solo un paño seco sin pelusa

ISTRUZIONI PER LA SICUREZZA

Las siguientes directrices de seguridad general se facilitan para ayudarle a garantizar su propia seguridad personal y para proteger el producto frente a posibles daños. No olvide consultar las instrucciones del usuario del producto para obtener más información.

- La electricidad estática puede resultar nociva para los componentes electrónicos. Descargue la electricidad estática de su cuerpo (p. ej., tocando algún metal sin revestimiento conectado a tierra) antes de tocar el producto.
- No intente realizar el mantenimiento del producto ni lo desmonte nunca. Para algunos productos con batería reemplazable por el usuario, lea y siga las instrucciones del manual de usuario.
- No derrame comida o líquidos sobre el producto y nunca deje que caigan objetos en las aberturas del mismo.
- No utilice este producto cerca del agua, en zonas con humedad o condensación elevadas a menos que el producto esté clasificado específicamente para aplicación en exteriores.
- Mantenga el producto alejado de los radiadores y de otras fuentes de calor.
- Desenchufe siempre el producto de la alimentación de red antes de limpiarlo y utilice solo un paño seco sin pelusa

VEILIGHEIDSINFORMATIE

De volgende algemene veiligheidsinformatie werd verstrekt om uw eigen persoonlijke veiligheid te waarborgen en uw product te beschermen tegen mogelijke schade. Denk eraan om de gebruikersinstructies van het product te raadplegen voor meer informatie.

- Statische elektriciteit kan schadelijk zijn voor elektronische componenten. Ontlaad de statische elektriciteit van uw lichaam (d.w.z. het aanraken van geaard bloot metaal) voordat u het product aanraakt.
- U mag nooit proberen het product te onderhouden en u mag het product nooit demonteren. Voor sommige producten met door de gebruiker te vervangen batterij, dient u de instructies in de gebruikershandleiding te lezen en te volgen.
- Mors geen voedsel of vloeistof op uw product en u mag nooit voorwerpen in de openingen van uw product duwen.
- Gebruik dit product niet in de buurt van water, gebieden met hoge vochtigheid of condensatie, tenzij het product specifiek geclassificeerd is voor gebruik buitenshuis.
- Houd het product uit de buurt van radiators en andere warmtebronnen.
- U dient het product steeds los te koppelen van de stroom voordat u het reinigt en gebruik uitsluitend een droge pluisvrije doek

DISPOSING AND RECYCLING YOUR PRODUCT



ENGLISH

EN



This symbol on the product or packaging means that according to local laws and regulations this product should be not be disposed of in the household waste but sent for recycling. Please take it to a collection point designated by your local authorities once it has reached the end of its life, some will accept products for free. By recycling the product and its packaging in this manner you help to conserve the environment and protect human health.

D-Link and the environment

At D-Link, we understand and are committed to reducing any impact our operations and products may have on the environment. To minimise this impact D-Link designs and builds its products to be as environmentally friendly as possible, by using recyclable, low toxic materials in both products and packaging.

D-Link recommends that you always switch off or unplug your D-Link products when they are not in use. By doing so you will help to save energy and reduce CO2 emissions.

To learn more about our environmentally responsible products and packaging please visit www.dlinkgreen.com.

DEUTSCH

DE



Dieses Symbol auf dem Produkt oder der Verpackung weist darauf hin, dass dieses Produkt gemäß bestehender örtlicher Gesetze und Vorschriften nicht über den normalen Hausmüll entsorgt werden sollte, sondern einer Wiederverwertung zuzuführen ist. Bringen Sie es bitte zu einer von Ihrer Kommunalbehörde entsprechend amtlich ausgewiesenen Sammelstelle, sobald das Produkt das Ende seiner Nutzungsdauer erreicht hat. Für die Annahme solcher Produkte erheben einige dieser Stellen keine Gebühren. Durch ein auf diese Weise durchgeführtes Recycling des Produkts und seiner Verpackung helfen Sie, die Umwelt zu schonen und die menschliche Gesundheit zu schützen.

D-Link und die Umwelt

D-Link ist sich den möglichen Auswirkungen seiner Geschäftstätigkeiten und seiner Produkte auf die Umwelt bewusst und fühlt sich verpflichtet, diese entsprechend zu mindern. Zu diesem Zweck entwickelt und stellt D-Link seine Produkte mit dem Ziel größtmöglicher Umweltfreundlichkeit her und verwendet wiederverwertbare, schadstoffarme Materialien bei Produktherstellung.

D-Link empfiehlt, Ihre Produkte von D-Link, wenn nicht in Gebrauch, immer auszuschalten oder vom Netz zu nehmen. Auf diese Weise helfen Sie, Energie zu sparen und CO2-Emissionen zu reduzieren.

Wenn Sie mehr über unsere umweltgerechten Produkte und Verpackungen wissen möchten, finden Sie entsprechende Informationen im Internet unter www.dlinkgreen.com.

FRANÇAIS

FR



Ce symbole apposé sur le produit ou son emballage signifie que, conformément aux lois et réglementations locales, ce produit ne doit pas être éliminé avec les déchets domestiques mais recyclé. Veuillez le rapporter à un point de collecte prévu à cet effet par les autorités locales; certains accepteront vos produits gratuitement. En recyclant le produit et son emballage de cette manière, vous aidez à préserver l'environnement et à protéger la santé de l'homme.

D-Link et l'environnement

Chez D-Link, nous sommes conscients de l'impact de nos opérations et produits sur l'environnement et nous engageons à le réduire. Pour limiter cet impact, D-Link conçoit et fabrique ses produits de manière aussi écologique que possible, en utilisant des matériaux recyclables et faiblement toxiques, tant dans ses produits que ses emballages.

D-Link recommande de toujours éteindre ou débrancher vos produits D-Link lorsque vous ne les utilisez pas. Vous réaliserez ainsi des économies d'énergie et réduirez vos émissions de CO2.

Pour en savoir plus sur les produits et emballages respectueux de l'environnement, veuillez consulter le www.dlinkgreen.com.

ESPAÑOL

ES



Este símbolo en el producto o el embalaje significa que, de acuerdo con la legislación y la normativa local, este producto no se debe desechar en la basura doméstica sino que se debe reciclar. Llévelo a un punto de recogida designado por las autoridades locales una vez que ha llegado al fin de su vida útil; algunos de ellos aceptan recogerlos de forma gratuita. Al reciclar el producto y su embalaje de esta forma, contribuye a preservar el medio ambiente y a proteger la salud de los seres humanos.

D-Link y el medio ambiente

En D-Link, comprendemos y estamos comprometidos con la reducción del impacto que puedan tener nuestras actividades y nuestros productos en el medio ambiente. Para reducir este impacto, D-Link diseña y fabrica sus productos para que sean lo más ecológicos posible, utilizando materiales reciclables y de baja toxicidad tanto en los productos como en el embalaje.

D-Link recomienda apagar o desenchufar los productos D-Link cuando no se estén utilizando. Al hacerlo, contribuirá a ahorrar energía y a reducir las emisiones de CO2.

Para obtener más información acerca de nuestros productos y embalajes ecológicos, visite el sitio www.dlinkgreen.com.

ITALIANO

IT



La presenza di questo simbolo sul prodotto o sulla confezione del prodotto indica che, in conformità alle leggi e alle normative locali, questo prodotto non deve essere smaltito nei rifiuti domestici, ma avviato al riciclo. Una volta terminato il ciclo di vita utile, portare il prodotto presso un punto di raccolta indicato dalle autorità locali. Alcuni questi punti di raccolta accettano gratuitamente i prodotti da riciclare. Scegliendo di riciclare il prodotto e il relativo imballaggio, si contribuirà a preservare l'ambiente e a salvaguardare la salute umana.

D-Link e l'ambiente

D-Link cerca da sempre di ridurre l'impatto ambientale dei propri stabilimenti e dei propri prodotti. Allo scopo di ridurre al minimo tale impatto, D-Link progetta e realizza i propri prodotti in modo che rispettino il più possibile l'ambiente, utilizzando materiali riciclabili a basso tasso di tossicità sia per i prodotti che per gli imballaggi.

D-Link raccomanda di spegnere sempre i prodotti D-Link o di scollegarne la spina quando non vengono utilizzati. In questo modo si contribuirà a risparmiare energia e a ridurre le emissioni di anidride carbonica.

Per ulteriori informazioni sui prodotti e sugli imballaggi D-Link a ridotto impatto ambientale, visitate il sito all'indirizzo www.dlinkgreen.com

NEDERLANDS

NL



Dit symbool op het product of de verpakking betekent dat dit product volgens de plaatselijke wetgeving niet mag worden weggegooid met het huishoudelijk afval, maar voor recycling moet worden ingeleverd. Zodra het product het einde van de levensduur heeft bereikt, dient u het naar een inzamelpunt te brengen dat hiertoe werd aangeduid door uw plaatselijke autoriteiten, sommige autoriteiten accepteren producten zonder dat u hiervoor dient te betalen.

Door het product en de verpakking op deze manier te recycelen helpt u het milieu en de gezondheid van de mens te beschermen.

D-Link en het milieu

Bij D-Link spannen we ons in om de impact van onze handelingen en producten op het milieu te beperken. Om deze impact te beperken, ontwerpt en bouwt D-Link zijn producten zo milieuvriendelijk mogelijk, door het gebruik van recycleerbare producten met lage toxiciteit in product en verpakking.

D-Link raadt aan om steeds uw D-Link producten uit te schakelen of uit de stekker te halen wanneer u ze niet gebruikt. Door dit te doen bespaart u energie en beperkt u de CO₂-emissies.

Breng een bezoek aan www.dlinkgreen.com voor meer informatie over onze milieuverantwoorde producten en verpakkingen.

POLSKI

PL



Ten symbol umieszczony na produkcie lub opakowaniu oznacza, że zgodnie z miejscowym prawem i lokalnymi przepisami niniejszego produktu nie wolno wyrzucać jak odpady czy śmieci z gospodarstwa domowego, lecz należy go poddać procesowi recyklingu. Po zakończeniu użytkowania produktu, niektóre odpowiednie do tego celu podmioty przyjmą takie produkty nieodpłatnie, dlatego prosimy dostarczyć go do punktu zbiórki wskazanego przez lokalne władze.

Poprzez proces recyklingu i dzięki takiemu postępowaniu z produktem oraz jego opakowaniem, pomogą Państwo chronić środowisko naturalne i dbać o ludzkie zdrowie.

D-Link i środowisko

W D-Link podchodzimy w sposób świadomy do ochrony otoczenia oraz jesteśmy zaangażowani w zmniejszanie wpływu naszych działań i produktów na środowisko naturalne. W celu zminimalizowania takiego wpływu firma D-Link konstruuje i wytwarza swoje produkty w taki sposób, aby były one jak najbardziej przyjazne środowisku, stosując do tych celów materiały nadające się do powtórnego wykorzystania, charakteryzujące się małą toksycznością zarówno w przypadku samych produktów jak i opakowań.

Firma D-Link zaleca, aby Państwo zawsze prawidłowo wyłączali z użytku swoje produkty D-Link, gdy nie są one wykorzystywane. Postępując w ten sposób pozwalają Państwo oszczędzać energię i zmniejszać emisję CO₂.

Aby dowiedzieć się więcej na temat produktů i opakowań mających wpływ na środowisko prosimy zapoznać się ze stroną internetową www.dlinkgreen.com.

ČESKY

CZ



Tento symbol na výrobku nebo jeho obalu znamená, že podle místně platných předpisů se výrobek nesmí vyhazovat do komunálního odpadu, ale odeslat k recyklaci. Až výrobek doslouží, odnese jej prosím na sběrné místo určené místními úřady k tomuto účelu. Některá sběrná místa přijímají výrobky zdarma. Recyklací výrobku i obalu pomáháte chránit životní prostředí i lidské zdraví.

D-Link a životní prostředí

Ve společnosti D-Link jsme si vědomi vlivu našich provozů a výrobků na životní prostředí a snažíme se o minimalizaci těchto vlivů. Proto své výrobky navrhujeme a vyrábíme tak, aby byly co nejekologičtější, a ve výrobcích i obalech používáme recyklovatelné a nízkotoxické materiály.

Společnost D-Link doporučuje, abyste své výrobky značky D-Link vypnuli nebo vytáhli ze zásuvky vždy, když je nepoužíváte. Pomůžete tak šetřit energii a snížit emise CO2.

Více informací o našich ekologických výrobcích a obalech najdete na adrese www.dlinkgreen.com.

MAGYAR

HU



Ez a szimbólum a terméken vagy a csomagoláson azt jelenti, hogy a helyi törvényeknek és szabályoknak megfelelően ez a termék nem semmisíthető meg a háztartási hulladékkal együtt, hanem újrahasznosításra kell küldeni. Kérjük, hogy a termék ellettartamának elteltét követően vigye azt a helyi hatóság által kijelölt gyűjtőhelyre. A termékek egyes helyeken ingyen elhelyezhetők. A termék és a csomagolás újrahasznosításával segíti védeni a környezetet és az emberek egészségét.

A D-Link és a környezet

A D-Linknél megértjük és elkötelezettek vagyunk a műveleteink és termékeink környezetre gyakorolt hatásainak csökkentésére. Az ezen hatás csökkentése érdekében a D-Link a lehető leginkább környezetbarát termékeket tervez és gyárt azáltal, hogy újrahasznosítható, alacsony károsanyag-tartalmú termékeket gyárt és csomagolásokat alkalmaz.

A D-Link azt javasolja, hogy mindig kapcsolja ki vagy húzza ki a D-Link termékeket a tápellátásból, ha nem használja azokat. Ezzel segít az energia megtakarításában és a széndioxid kibocsátásának csökkentésében.

Környezetbarát termékeinkről és csomagolásainkról további információkat a www.dlinkgreen.com weboldalon tudhat meg.

NORSK

NO



Dette symbolet på produktet eller forpakningen betyr at dette produktet ifølge lokale lover og forskrifter ikke skal kastes sammen med husholdningsavfall, men leveres inn til gjenvinning.

Vennligst ta det til et innsamlingssted anvist av lokale myndigheter når det er kommet til slutten av levetiden. Noen steder aksepteres produkter uten avgift. Ved på denne måten å gjenvinne produktet og forpakningen hjelper du å verne miljøet og beskytte folks helse.

D-Link og miljøet

Hos D-Link forstår vi oss på og er forpliktet til å minke innvirkningen som vår drift og våre produkter kan ha på miljøet. For å minimalisere denne innvirkningen designer og lager D-Link produkter som er så miljøvennlig som mulig, ved å bruke resirkulerbare, lav-toksiske materialer både i produktene og forpakningen.

D-Link anbefaler at du alltid slår av eller frakobler D-Link-produkter når de ikke er i bruk. Ved å gjøre dette hjelper du å spare energi og å redusere CO₂-utslipp.

For mer informasjon angående våre miljøansvarlige produkter og forpakninger kan du gå til www.dlinkgreen.com.

DANSK

DK



Dette symbol på produktet eller emballagen betyder, at dette produkt i henhold til lokale love og regler ikke må bortskaffes som husholdningsaffald, mens skal sendes til genbrug. Indlever produktet til et indsamlingssted som angivet af de lokale myndigheder, når det er nået til slutningen af dets levetid. I nogle tilfælde vil produktet blive modtaget gratis. Ved at indlevere produktet og dets emballage til genbrug på denne måde bidrager du til at beskytte miljøet og den menneskelige sundhed.

D-Link og miljøet

Hos D-Link forstår vi og bestræber os på at reducere enhver indvirkning, som vores aktiviteter og produkter kan have på miljøet. For at minimere denne indvirkning designer og producerer D-Link sine produkter, så de er så miljøvenlige som muligt, ved at bruge genanvendelige materialer med lavt giftighedsniveau i både produkter og emballage.

D-Link anbefaler, at du altid slukker eller frakobler dine D-Link-produkter, når de ikke er i brug. Ved at gøre det bidrager du til at spare energi og reducere CO₂-udledningerne.

Du kan finde flere oplysninger om vores miljømæssigt ansvarlige produkter og emballage på www.dlinkgreen.com.

SUOMI

FI



Tämä symboli tuotteen pakkauksessa tarkoittaa, että paikallisten lakien ja säännösten mukaisesti tätä tuotetta ei pidä hävittää yleisen kotitalousjätteen seassa vaan se tulee toimittaa kierrätettäväksi. Kun tuote on elinkaarensa päässä, toimita se lähimpään viranomaisten hyväksymään kierrätyspisteeseen. Kierrättämällä käytetyn tuotteen ja sen pakkauksen autat tukemaan sekä ympäristön että ihmisten terveyttä ja hyvinvointia.

D-Link ja ympäristö

D-Link ymmärtää ympäristönsuojelun tärkeyden ja on sitoutunut vähentämään tuotteistaan ja niiden valmistuksesta ympäristölle mahdollisesti aiheutuvia haittavaikutuksia. Nämä negatiiviset vaikutukset minimoidakseen D-Link suunnittelee ja valmistaa tuotteensa mahdollisimman ympäristöystävällisiksi käyttämällä kierrätettäviä, alhaisia pitoisuuksia haitallisia aineita sisältäviä materiaaleja sekä tuotteissaan että niiden pakkauksissa.

Suosittelemme, että irrotat D-Link-tuotteesi virtalähteestä tai sammutat ne aina, kun ne eivät ole käytössä. Toimimalla näin autat säästämään energiaa ja vähentämään hiilidioksidipäästöjä.

Lue lisää ympäristöystävällisistä D-Link-tuotteista ja pakkauksistamme osoitteesta www.dlinkgreen.com.

SVENSKA

SE



Den här symbolen på produkten eller förpackningen betyder att produkten enligt lokala lagar och föreskrifter inte skall kastas i hushållssoporna utan i stället återvinnas. Ta den vid slutet av dess livslängd till en av din lokala myndighet utsedd uppsamlingsplats, vissa accepterar produkter utan kostnad. Genom att på detta sätt återvinna produkten och förpackningen hjälper du till att bevara miljön och skydda människors hälsa.

D-Link och miljön

På D-Link förstår vi och är fast beslutna att minska den påverkan våra verksamheter och produkter kan ha på miljön. För att minska denna påverkan utformar och bygger D-Link sina produkter för att de ska vara så miljövänliga som möjligt, genom att använda återvinningsbara material med låg gifthalt i både produkter och förpackningar.

D-Link rekommenderar att du alltid stänger av eller kopplar ur dina D-Link produkter när du inte använder dem. Genom att göra detta hjälper du till att spara energi och minska utsläpp av koldioxid.

För mer information om våra miljövänliga produkter och förpackningar www.dlinkgreen.com.

PORTUGUÊS

PT



Este símbolo no produto ou embalagem significa que, de acordo com as leis e regulamentações locais, este produto não deverá ser eliminado juntamente com o lixo doméstico mas enviado para a reciclagem. Transporte-o para um ponto de recolha designado pelas suas autoridades locais quando este tiver atingido o fim da sua vida útil, alguns destes pontos aceitam produtos gratuitamente. Ao reciclar o produto e respectiva embalagem desta forma, ajuda a preservar o ambiente e protege a saúde humana.

A D-Link e o ambiente

Na D-Link compreendemos e comprometemo-nos com a redução do impacto que as nossas operações e produtos possam ter no ambiente. Para minimizar este impacto a D-Link concebe e constrói os seus produtos para que estes sejam o mais inofensivos para o ambiente possível, utilizando materiais recicláveis e não tóxicos tanto nos produtos como nas embalagens.

A D-Link recomenda que desligue os seus produtos D-Link quando estes não se encontrarem em utilização. Com esta acção ajudará a poupar energia e reduzir as emissões de CO2.

Para saber mais sobre os nossos produtos e embalagens responsáveis a nível ambiental visite www.dlinkgreen.com.

