



Questo manuale d'istruzione è fornito da trovaprezzi.it. Scopri tutte le offerte per [Dell WH1022](#) o cerca il tuo prodotto tra le [migliori offerte di Cuffie e Microfoni](#)







Questo manuale d'istruzione è fornito da trovaprezzi.it. Scopri tutte le offerte per [Dell WH1022](#) o cerca il tuo prodotto tra le [migliori offerte di Cuffie e Microfoni](#)

# Cuffia stereo Dell

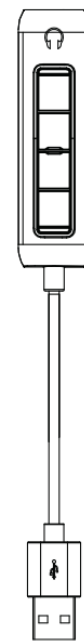
## WH1022

### Guida per l'utente



-  **NOTA:** UNA NOTA indica informazioni importanti che ti aiutano a utilizzare meglio il tuo computer.
-  **ATTENZIONE:** Una **ATTENZIONE** indica un potenziale danno all'hardware o la perdita di dati se non si seguono le istruzioni.
-  **AVVERTENZA:** UNA **AVVERTENZA** indica un potenziale di danni alla proprietà, lesioni personali o morte.

**Copyright © 2021 Dell Inc. o sue affiliate. Tutti i diritti riservati.** Dell, EMC e altri marchi sono marchi di Dell Inc. o delle sue consociate. Altri marchi possono essere marchi dei rispettivi proprietari.

2021-09

Versione aggiornata A00

## Contenuto



<b>Panoramica .....</b>	<b>4</b>
Cosa c'è nella scatola .....	5
Visualizzazioni .....	6
<b>Impostare la tua cuffia su computer .....</b>	<b>7</b>
<b>Adattamento dell'archetto e del braccio del microfono .....</b>	<b>8</b>
<b>Comandi in linea della cuffia e indicatore luminoso .....</b>	<b>9</b>
<b>Specifiche .....</b>	<b>10</b>
<b>Domande frequenti .....</b>	<b>11</b>
<b>Risoluzione dei problemi .....</b>	<b>12</b>
<b>Informazioni legali .....</b>	<b>13</b>
<b>Ottenere aiuto .....</b>	<b>14</b>

## Panoramica

**La cuffia Dell WH1022 è l'ultima della linea di cuffie stereo Dell che offre quanto segue:**

- Peso leggero e padiglioni confortevoli
- Uscita audio ad alta risoluzione
- Microfono a voce chiara

# Cosa c'è nella scatola

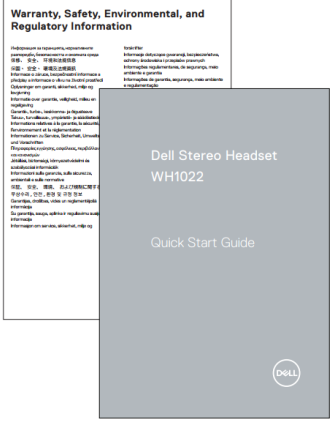
<p><b>Cuffia Dell WH1022</b></p>	
<p><b>Controller della cuffia</b></p>	
<p><b>Documentazione per l'utente</b> (Guida rapida, SERI e informazioni sulla garanzia)</p>	

# Visualizzazioni

## Cuffia

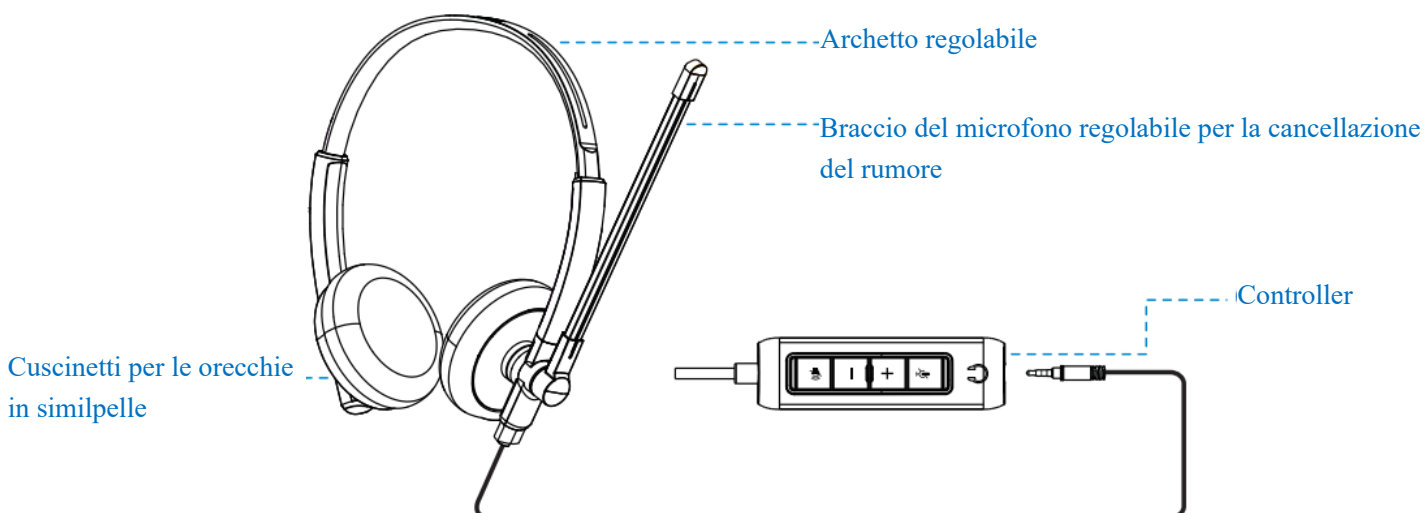

## Controller

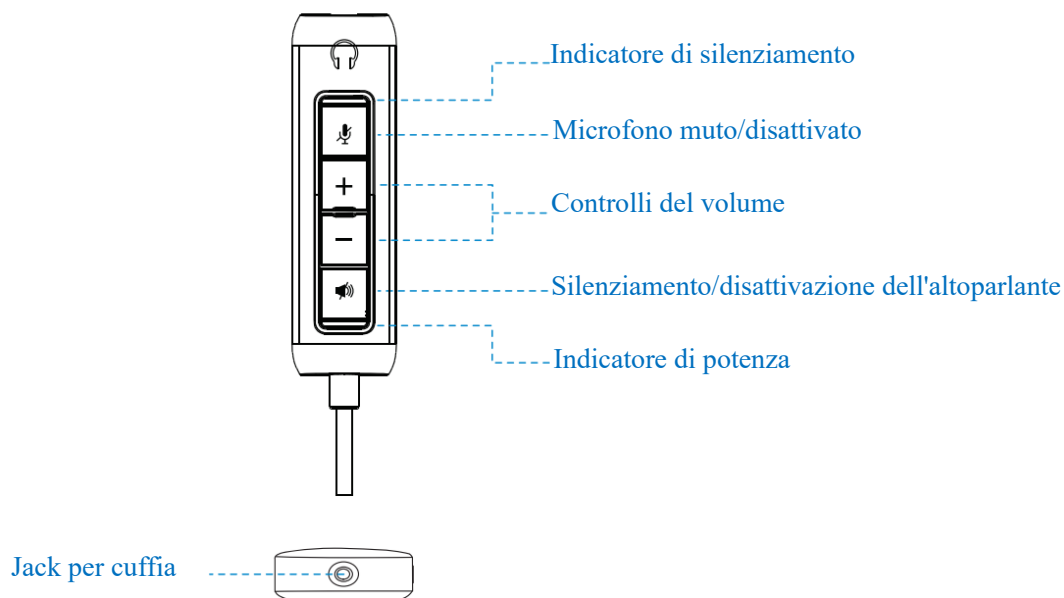

## Impostare la tua cuffia su computer

- 1 Collega il connettore del cavo audio delle cuffie al jack delle cuffie sul controller delle cuffie.

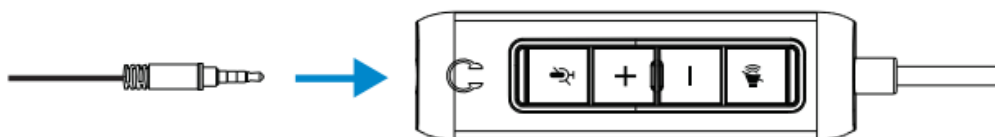

- 2 Collega l'estremità USB-A del cavo del controller delle cuffie a una porta USB-A del tuo notebook o desktop.



**Nota:** le cuffie possono essere collegate al tuo notebook, desktop o dispositivo mobile anche senza il controller delle cuffie

## Adattamento dell'archetto e del braccio del microfono

### Adattamento dell'archetto

Regola la cuffia facendo scorrere l'archetto aperto o chiuso.

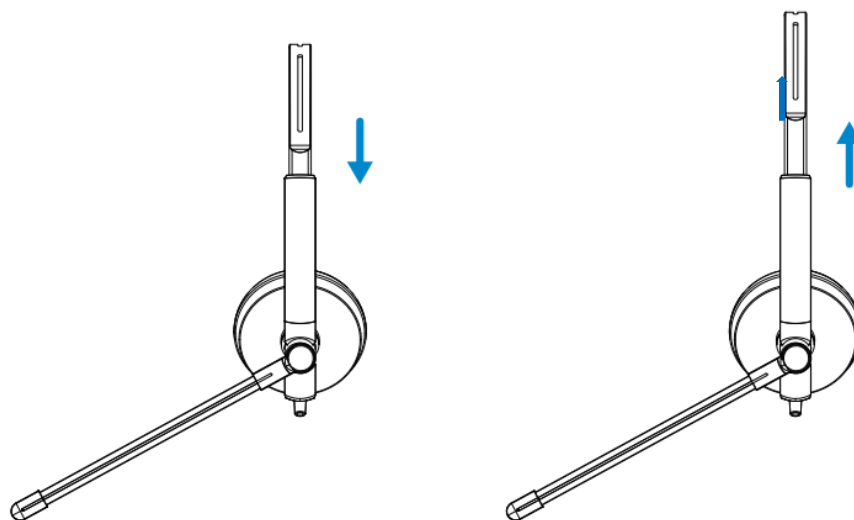







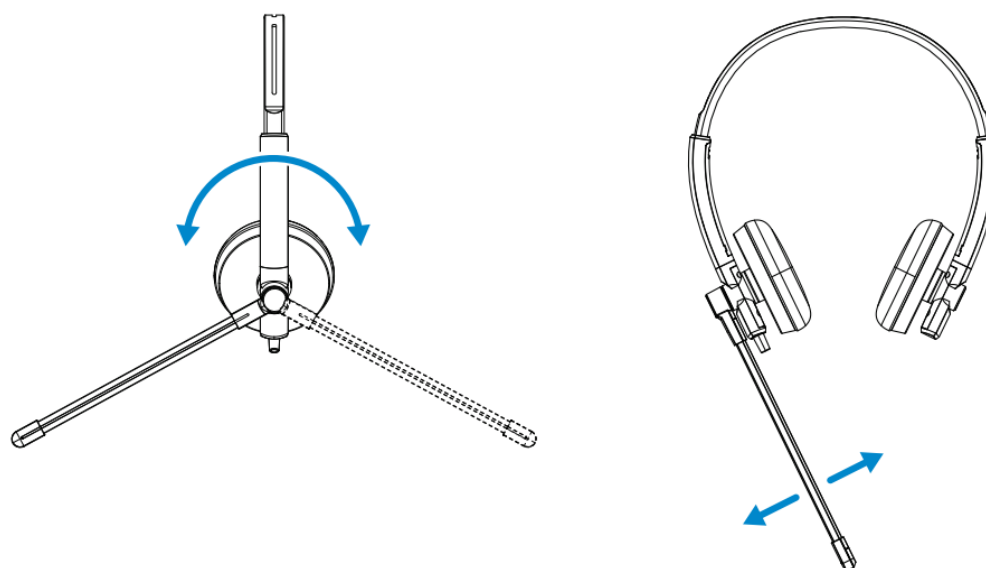



### Adattamento dell'archetto

1. Il braccio del microfono ruota di 270 gradi. Indossalo sul lato destro o sinistro per catturare meglio la voce.

2. Adjust position uexible braccio del microfono.



## Comandi in linea della cuffia e indicatore luminoso

Pulsante	Uso		Indicatore luminoso	Azione
	Mic muto	Muto On	Rosso fisso	Premere brevemente per attivare il muto
		Muto Off	Nessuna luce	Premere brevemente per silenziare Off
+	Volume		Nessuna luce	Premere brevemente per alzare il volume
-				Premere brevemente per abbassare il volume
	Speaker muto	Muto On	Nessuna luce	Premere brevemente per disattivare/rimuovere l'audio
		Muto Off		
  Mic muto off + Speaker muto off			L'utente può sentire il ricevitore, e il ricevitore può sentire anche l'utente.	
  Mic muto on + Speaker muto on			L'utente non può sentire il ricevitore, ma il ricevitore non può sentire l'utente.	
  Mic muto off + Speaker muto on			Il ricevitore può sentire l'utente, ma l'utente non può sentire il ricevitore.	
  Mic muto on + Speaker muto off			L'utente può sentire il ricevitore, ma il ricevitore non sente l'utente.	

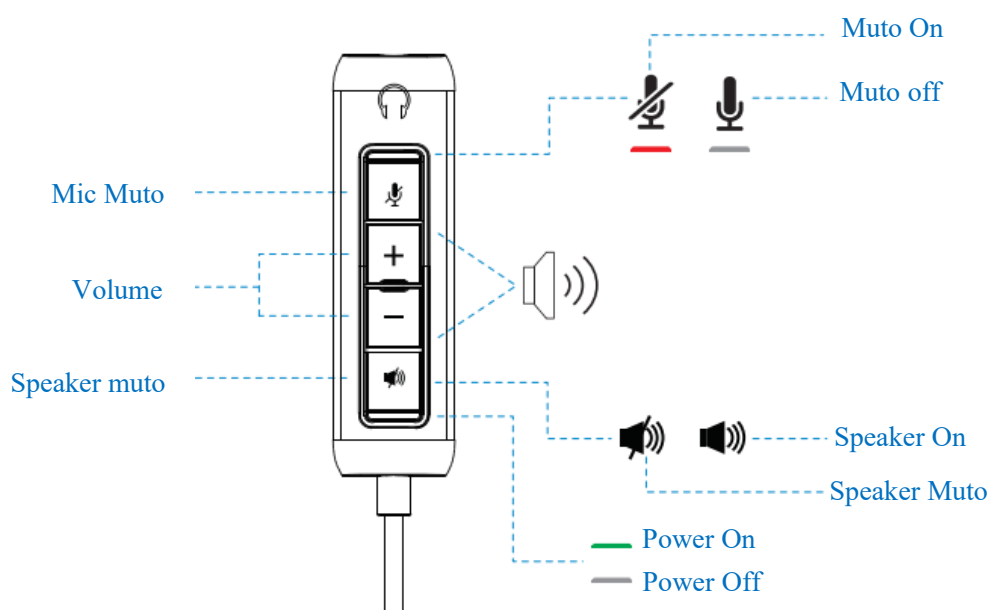

## Specifiche

Modello No.		WH1022
USB-A		USB 2.0
Jack audio da 3,5 mm		CTIA
Altezza × Larghezza × Profondità:	Auricolare	161.5 mm × 155.2 mm × 59.8 mm
	Cuscinetti auricolari	60 mm × 60 mm × 10 mm
Tensione di funzionamento		3.0-5.5 V
Requisiti di sistema		Windows® 7 or higher
		MacOS® 10.7 or higher
		Linux®
Specifiche tecniche	Impedenza d'ingresso	32 Ohms
	Sensibilità (cuffia)	94 dB +/- 3 dB
	Sensibilità (microfono)	-47 dB +/- 3 dB
	Risposta in frequenza (cuffia)	315 Hz - 20 kHz
	Risposta in frequenza (microfono)	100 Hz - 18 kHz

## Domande frequenti

### **1. Qual è la configurazione consigliata per installare le cuffie Dell WH1022?**

Windows 7 a 64 bit o più recente

Una porta USB 2.0 tipo A

### **2. Come faccio a sapere se le cuffie sono accese?**

Le cuffie Dell WH1022 hanno un LED di stato sul controller che rimane acceso (luce verde) quando le cuffie sono in uso. Il comportamento del LED di stato è il seguente:

Le cuffie sono accese - Il LED di stato è verde fisso

Le cuffie sono spente - Nessuna luce

### **3. Posso usare le cuffie Dell WH1022 senza il controller?**

Sì, è possibile collegare direttamente il jack audio da 3,5 mm a qualsiasi dispositivo con porta da 3,5 mm.

### **4. Posso usare il controller con altri auricolari?**

Sì, finché i tuoi auricolari hanno un jack audio da 3,5 mm (CTIA), puoi inserire il controller e collegarlo a un computer.

## Risoluzione dei problemi

<b>Problema</b>	<b>Soluzioni possibili</b>
<b>Nessun audio dalle cuffie</b>	<ol style="list-style-type: none"><li>1. Scollegare e ricollegare le cuffie al computer.</li><li>2. Prova su un dispositivo alternativo, se disponibile.</li></ol>
<b>Si sente l'eco dal microfono</b>	<ol style="list-style-type: none"><li>1. Regola il volume sul tuo computer o sul software host.</li><li>2. Regola il braccio del microfono in modo che non sia troppo vicino alla tua bocca.</li></ol>
<b>Rumore di ronzio durante le chiamate</b>	Controllare il jack audio da 3,5 mm scollegando e ricollegando, se lo stato rimane, provare a ruotare il jack audio.
<b>Impossibile sentire chiaramente l'audio</b>	<ol style="list-style-type: none"><li>1. Regola il microfono più vicino alla tua bocca.</li><li>2. Regolare il volume del microfono sull'adattatore o regolare il tipo di microfono sull'adattatore selezionato.</li><li>3. Scollegare e ricollegare l'auricolare per controllare di nuovo.</li></ol>
<b>Gli altoparlanti del computer riproducono l'audio nonostante le cuffie siano collegate.</b>	Controllate "Setting>System>Audio>Select Output Device" e selezionate "Dell Stereo Headset".

## Informazioni legali

### Garanzia

Garanzia limitata e politiche di restituzione

La cuffia Dell WH1022 vengono spedite con un hardware limitato a 3 anni. Se acquistate insieme a un sistema Dell, seguiranno la garanzia del sistema.

#### Per i clienti statunitensi:

Questo acquisto e l'uso di questo prodotto sono soggetti al contratto con l'utente finale di Dell, che si può trovare all'indirizzo [www.dell.com/terms](http://www.dell.com/terms). Questo documento contiene una clausola di arbitrato vincolante.

#### Per i clienti europei, mediorientali e africani:

I prodotti a marchio Dell venduti e utilizzati sono soggetti ai diritti legali dei consumatori nazionali applicabili, ai termini di qualsiasi accordo di vendita al dettaglio da voi stipulato (che si applicherà tra voi e il rivenditore) e ai termini contrattuali di Dell per l'utente finale.

Dell può anche fornire una garanzia hardware aggiuntiva; i dettagli completi del contratto con l'utente finale e delle condizioni di garanzia Dell sono disponibili all'indirizzo [www.dell.com](http://www.dell.com), selezionando il proprio paese dall'elenco in fondo alla pagina "home" e cliccando sul link "termini e condizioni" per le condizioni dell'utente finale o sul link "supporto" per le condizioni di garanzia.

#### Per i clienti non statunitensi:

I prodotti a marchio Dell venduti e utilizzati sono soggetti ai diritti legali dei consumatori nazionali applicabili, ai termini di qualsiasi contratto di vendita al dettaglio da voi stipulato (che sarà valido tra voi e il rivenditore) e ai termini di garanzia di Dell. Dell può anche fornire una garanzia hardware aggiuntiva. I dettagli completi dei termini di garanzia di Dell sono disponibili all'indirizzo [www.dell.com](http://www.dell.com), selezionando il proprio paese dall'elenco in fondo alla pagina "home" e cliccando sul link "termini e condizioni" o sul link "supporto" per i termini di garanzia.

### Informazioni sulla sicurezza



Mantenere il volume a livelli ottimali durante l'uso.

Non ascoltare ad alto volume per un lungo periodo. L'esposizione prolungata a un volume elevato può causare un'alta pressione sonora e può causare il rischio di danni all'udito.

# Ottenere aiuto

## Contattare Dell

**NOTA:** Se non si dispone di una connessione Internet attiva, è possibile trovare le informazioni di contatto sulla fattura di acquisto, sulla bolla di accompagnamento, sulla fattura o sul catalogo dei prodotti Dell.

**Dell fornisce diverse opzioni di supporto e assistenza online e telefoniche. La disponibilità varia a seconda del paese e del prodotto e alcuni servizi potrebbero non essere disponibili nella propria zona. Per contattare Dell per problemi di vendita, supporto tecnico o assistenza clienti.**

## Passi

1. Vai su [www.dell.com/support](http://www.dell.com/support).
2. Seleziona la tua categoria di supporto.
3. Verifica il tuo paese o regione nell'elenco a discesa Scegli un paese/regione in fondo alla pagina.
4. Seleziona il servizio o il link di supporto appropriato in base alle tue esigenze