



Questo manuale d'istruzione è fornito da trovaprezzi.it. Scopri tutte le offerte per [Dell WL7022](#) o cerca il tuo prodotto tra le [migliori offerte di Cuffie e Microfoni](#)



Questo manuale d'istruzione è fornito da trovaprezzi.it. Scopri tutte le offerte per [Dell WL7022](#) o cerca il tuo prodotto tra le [migliori offerte di Cuffie e Microfoni](#)

Cuffie senza fili Dell Premier ANC

WL7022

Guida utente



Messaggi di N.B., Attenzione e Avvertenza

 **N.B.:** un messaggio N.B. (Nota Bene) indica informazioni importanti che contribuiscono a migliorare l'utilizzo del prodotto.

 **ATTENZIONE:** un messaggio di **ATTENZIONE** evidenzia la possibilità che si verifichi un danno all'hardware o una perdita di dati ed indica come evitare il problema.

 **AVVERTENZA:** un messaggio di **AVVERTENZA** evidenzia un potenziale rischio di danni alla proprietà, lesioni personali o morte.

Capitolo 1: Panoramica.....	5
Cuffie.....	5
Supporto di ricarica (solo per il modello che ne è dotato).....	6
Adattatore USB Bluetooth.....	6
Capitolo 2: Connessione e associazione.....	8
Collegamento al PC.....	8
Configurazione dell'adattatore USB.....	8
Associazione a un dispositivo mobile.....	9
Riassociazione dell'adattatore USB.....	9
Capitolo 3: Regolazione e ricarica.....	11
Posizionamento sull'orecchio destro o sinistro.....	11
Ricarica delle cuffie.....	11
Verifica dello stato della batteria delle cuffie.....	12
Capitolo 4: Caricamento del software.....	14
Capitolo 5: Esecuzione/ricezione/termine di chiamate.....	15
Operazioni preliminari.....	15
Risposta e termine di una chiamata.....	16
Richiamare l'ultimo numero (smartphone).....	16
Selezione vocale (smartphone).....	16
Escl. micro.....	16
Promemoria di esclusione microfono*.....	16
OpenMic.....	16
Volume.....	17
Riproduzione o pausa di un brano musicale.....	17
Selezione delle tracce.....	17
Utilizzo dei sensori.....	18
Cancellazione del rumore attiva.....	18
Interazione con softphone Microsoft.....	18
Capitolo 6: Altre caratteristiche.....	20
Modalità DeepSleep.....	20
Risposta alle chiamate da un secondo dispositivo.....	20
Modifica della lingua.....	20
Aggiornamento del firmware.....	20
Contenuto della confezione.....	21
Accessori.....	22
Capitolo 7: Risoluzione dei problemi.....	23
Risoluzione dei problemi.....	23

Capitolo 8: Come ottenere assistenza e contattare Dell..... 25

Panoramica

Cuffie





Tabella 1. Controlli

	Aumento e diminuzione del volume
	Ricerca di una traccia indietro*
	Riproduzione/pausa di un brano musicale*
	Ricerca di una traccia in avanti*
ANC	Cancellazione del rumore attiva
	Porta di ricarica
	Chiamata attiva = esclusione/riattivazione microfono Dispositivo inattivo = OpenMic (ascolto dell'ambiente circostante)
	LED delle cuffie per associazione, stato della batteria e indicatore online
	Pulsante di chiamata ([])/premere per interagire con Microsoft Teams (è richiesta l'app)

Tabella 1. Controlli (continua)

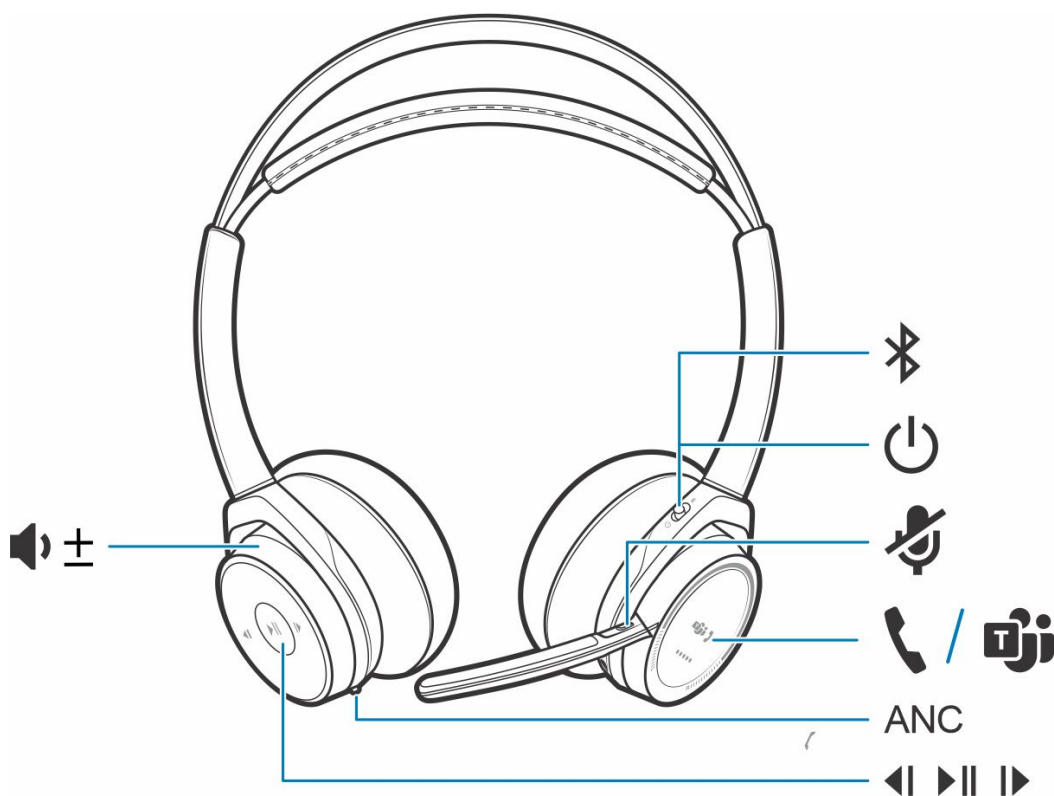
	Pulsante di accensione
	Pulsante di associazione Bluetooth

 **N.B.:** *La funzionalità varia in base all'applicazione. Non funziona con le app web-based.

Supporto di ricarica (solo per il modello che ne è dotato)

 **N.B.:** Il supporto di ricarica si collega a un computer o a una porta USB del caricabatteria da parete.

Adattatore USB Bluetooth

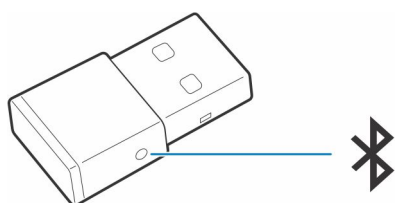

L'adattatore USB Bluetooth ad alta fedeltà fornito è già associato al dispositivo Poly. Collegarlo al computer per connetterlo all'audio del computer.

 **N.B.:** Il design dell'adattatore può variare

Tabella 2. Codici dei LED USB

LED standard	
LED USB	Significato
Rosso e blu lampeggianti	Associazione
Blu fisso	Cuffie collegate
Blu lampeggiante	Chiamata in corso
Rosso fisso	Esclusione del microfono
Viola lampeggiante	Streaming media dal computer

Tabella 3. Codici dei LED per Teams

LED quando viene rilevato Microsoft Teams*	
LED USB	Significato
Rosso e blu lampeggianti	Associazione
Viola fisso	Microsoft Teams connesso
Blu lampeggiante	Chiamata in corso
Rosso fisso	Esclusione del microfono
Viola intermittente	Notifica Microsoft Teams

 **N.B.:** *È richiesta l'applicazione desktop Microsoft Teams

Connessione e associazione

Collegamento al PC

L'adattatore USB Bluetooth fornito è già associato alle cuffie.

Procedura

1. Accendere le cuffie e inserire l'adattatore USB Bluetooth nel notebook o nel PC.

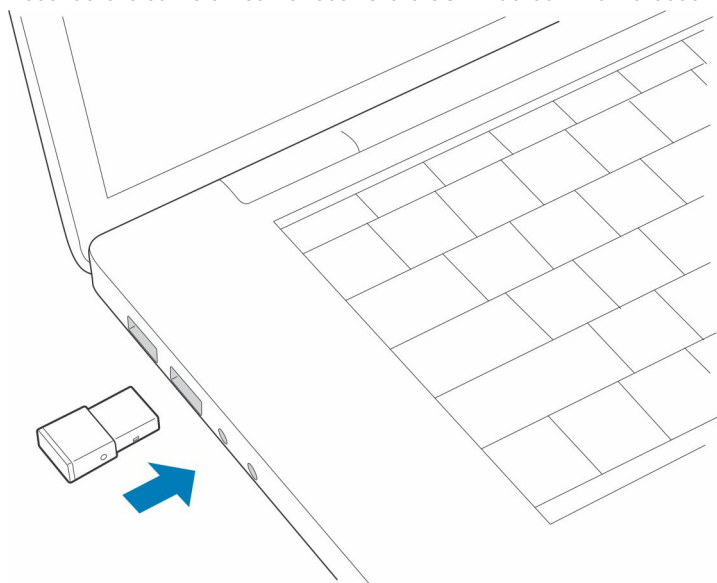

2. Il LED dell'adattatore USB inizia a lampeggiare e poi diventa fisso per indicare che le cuffie sono collegate all'adattatore USB. Se le cuffie sono indossate, verrà emesso l'avviso vocale "PC collegato" per indicare che è stato stabilito il collegamento. Durante una chiamata, il LED dell'adattatore USB lampeggia in blu. Quando non ci sono chiamate attive, il LED è fisso.
3. **OPZIONALE** Caricare Plantronics Hub per Windows/Mac visitando poly.com/software oppure www.dell.com/support. Questa operazione consente di personalizzare il funzionamento delle cuffie tramite impostazioni e opzioni avanzate.

Configurazione dell'adattatore USB

L'adattatore USB Bluetooth ad alta fedeltà in dotazione è pronto per ricevere chiamate. Se si desidera ascoltare musica, è necessario configurare l'adattatore USB Bluetooth.

Procedura

Windows

1. Per configurare l'adattatore USB Bluetooth per la riproduzione della musica, accedere a **menu Start > Pannello di controllo > Audio > scheda Riproduzione**. Selezionare **Dell BT 100**, impostarlo come dispositivo predefinito e cliccare su OK.
2. Per sospendere la musica quando si effettua o si riceve una chiamata, accedere a **menu Start > Pannello di controllo > Audio > scheda Comunicazioni** e selezionare il parametro desiderato.

Mac

3. Per configurare l'adattatore USB Bluetooth accedere a **menu Apple > Preferenze di Sistema > Suono**. Nelle schede Input e Output selezionare **Dell BT 100**.

Associazione a un dispositivo mobile

Procedura

1. Per attivare la modalità di associazione delle cuffie, far scorrere e tenere premuto l'interruttore di accensione  in direzione opposta a quella di spegnimento, finché non viene emesso l'avviso vocale "pairing" (associazione) e i LED delle cuffie lampeggiano in red and blue.

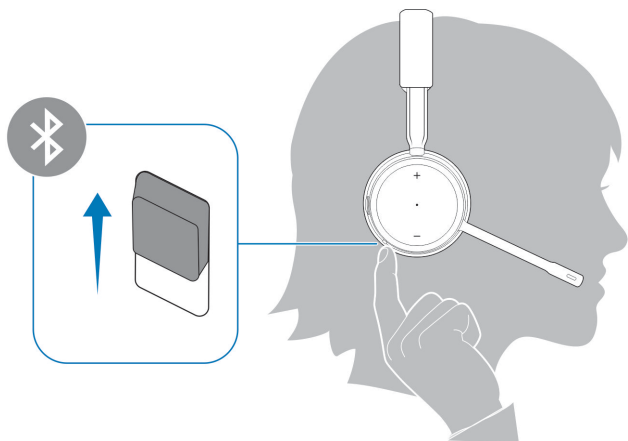

2. Attivare la connessione Bluetooth sul telefono e avviare la ricerca di nuovi dispositivi.

- *iPhone* **Impostazioni > Bluetooth > On***
- *Android* **Impostazioni > On > Ricerca***

 **N.B.:** *I menu possono variare a seconda del dispositivo.

3. Selezionare **Dell ANC Headset WL7022**.

Se richiesto, immettere quattro zeri (0000) come codice o accettare la connessione.

Una volta completata l'associazione, si sentirà "pairing successful" (associazione riuscita) e i LED delle cuffie smetteranno di lampeggiare.

 **N.B.:** Le cuffie possono essere associate a un massimo di 8 dispositivi, ma possono mantenere solo 2 connessioni simultanee, incluso l'adattatore USB Bluetooth.

Riassociazione dell'adattatore USB

Tipicamente, l'adattatore USB è preassociato alle cuffie. Nel caso in cui l'adattatore sia scollegato o acquistato separatamente, sarà necessario associarlo alle cuffie.

Procedura

1. Collegare l'adattatore USB Bluetooth ad alta fedeltà al notebook o al computer e attendere che il computer lo riconosca.
2. Attivare la modalità di associazione delle cuffie.
3. Attivare la modalità di associazione dell'adattatore USB Bluetooth, tenendo premuto il pulsante di associazione nascosto con una penna o una graffetta, finché l'adattatore USB Bluetooth non lampeggia in rosso e in blu.

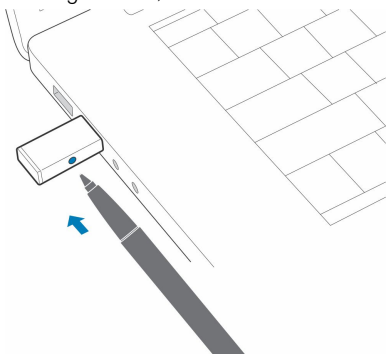

 **N.B.:** Il design dell'adattatore può variare

Se l'associazione viene completata, viene emesso l'avviso "pairing successful" (Associazione riuscita) e "PC connected" (PC collegato) e il LED dell'adattatore USB Bluetooth emette una luce fissa.

Regolazione e ricarica

Posizionamento sull'orecchio destro o sinistro

Procedura

Per posizionare il microfono sul lato destro o sinistro, ruotare verso l'alto il microfono pieghevole. Piegare delicatamente l'asta portamicrofona in modo che sia a circa due dita di distanza dall'angolo della bocca.

i **N.B.:** Per un miglior suono stereo, indossarla con il microfono a destra.

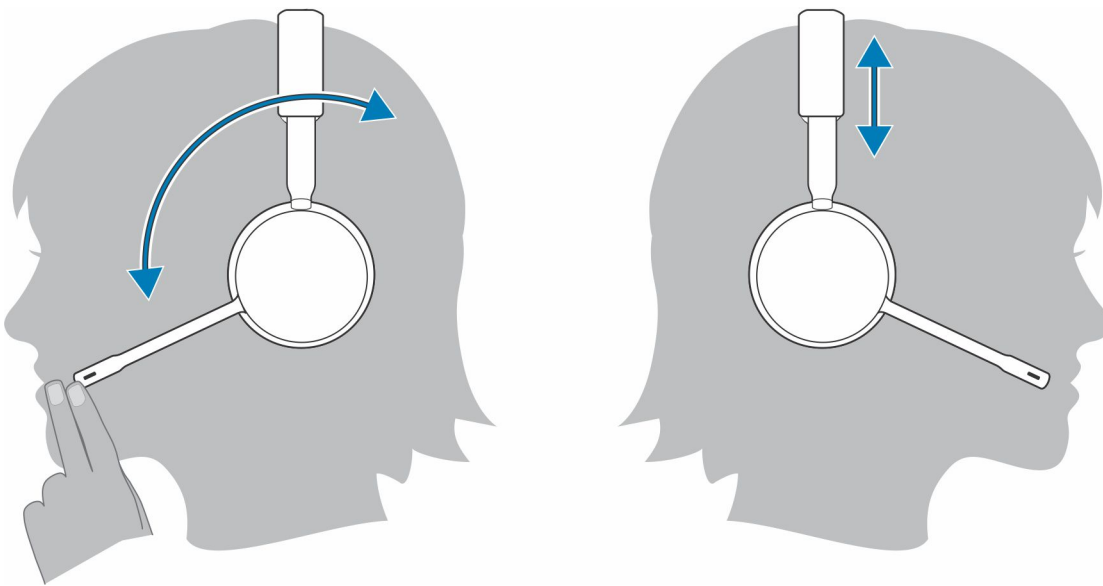

Ricarica delle cuffie

Prerequisiti

⚠ ATTENZIONE: Prima di usare le cuffie, ricaricarle per ripristinare la precisione delle istruzioni di autonomia di conversazione.

Procedura

Ricaricare le cuffie con il supporto di ricarica o il cavo micro USB. I LED delle cuffie lampeggiano durante la ricarica. La ricarica completa delle cuffie richiede fino a 2 ore. I LED si spengono una volta che la ricarica è completa.

i **N.B.:** Il supporto di ricarica o il cavo micro USB possono essere entrambi collegati a un computer o a un caricabatterie da parete. È sufficiente collegare il dispositivo a un computer per aggiornare il firmware.

Tabella 4. In carica





Tabella 5. LED di stato della batteria

LED sulle cuffie	Stato della batteria
4-5 lampeggi blu	Batteria carica
2 - 3 lampeggi blu	Batteria a metà carica
1 lampeggio rosso	Batteria scarica
Lampeggia in rosso	Batteria quasi completamente scarica; ricaricare le cuffie

Verifica dello stato della batteria delle cuffie

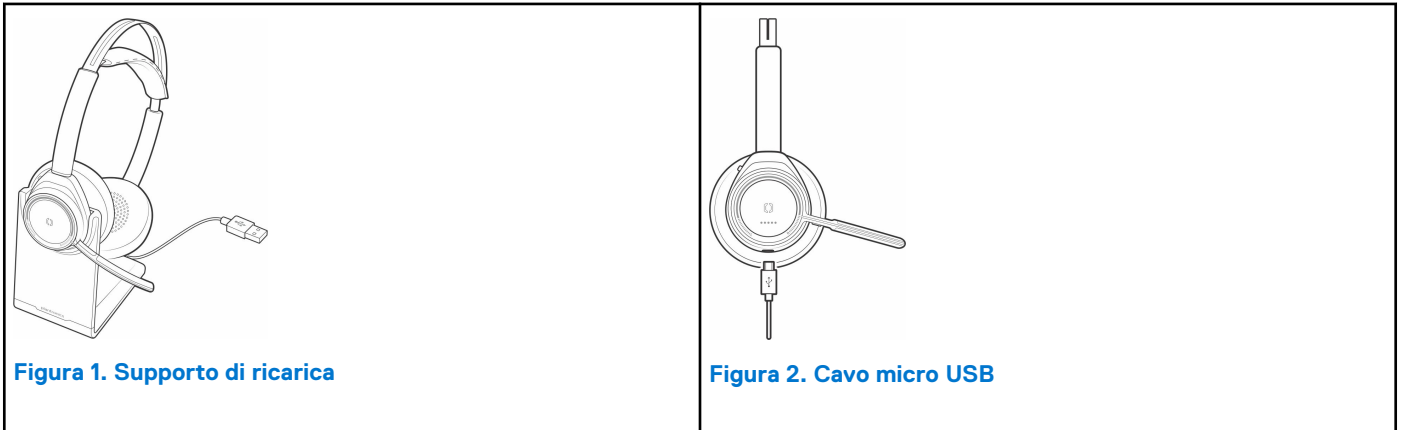
Esistono 3 modi per verificare lo stato della batteria delle cuffie. Scegliere:

Procedura

- Plantronics Hub per iOS e Android: controllare la schermata principale
- Plantronics Hub per Windows e Mac: in Plantronics Hub, cliccare sull'icona delle cuffie nella barra delle applicazioni o nella barra del menu per visualizzare lo stato della batteria
- Far scorrere e rilasciare l'interruttore di accensione  in direzione opposta a quella di spegnimento. Ascoltare gli avvisi vocali o osservare i LED delle cuffie.





Tabella 6. Comportamento del LED delle cuffie durante la carica

Disattivato	Carica completata
○○○	Batteria carica
○○	Batteria a metà carica
●	Batteria scarica
✖	Batteria quasi completamente scarica

 **N.B.:** Per ripristinare la precisione dell'avviso per l'autonomia di conversazione, far scaricare la batteria delle cuffie, quindi ricaricarla completamente.

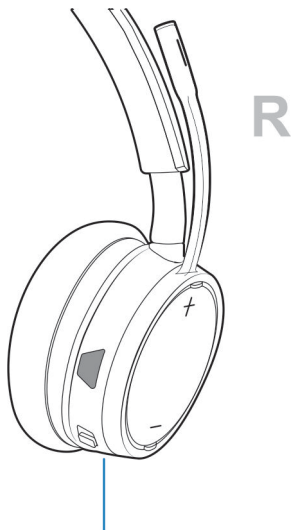
Caricamento del software

Alcuni softphone richiedono l'installazione di Plantronics Hub per Windows e Mac per abilitare la funzionalità di controllo chiamate delle cuffie (risposta/termine delle chiamate ed esclusione del microfono).

Procedura

Scaricare Plantronics Hub per Windows/Mac visitando poly.com/software oppure www.dell.com/support.

Gestire le impostazioni delle cuffie sul computer con Plantronics Hub:

- Controllo chiamate per softphone
- Modifica della lingua delle cuffie
- Aggiornamento del firmware
- Attivazione/disattivazione della funzione

Esecuzione/ricezione/termine di chiamate

Operazioni preliminari





Tabella 7. Panoramica

	Aumento e diminuzione del volume
	Ricerca di una traccia indietro*
	Riproduzione/pausa di un brano musicale*
	Ricerca di una traccia in avanti*
ANC	Cancellazione del rumore attiva
	Porta di ricarica
	Chiamata attiva = esclusione/riattivazione microfono Dispositivo inattivo = OpenMic (ascolto dell'ambiente circostante)
	LED delle cuffie per associazione, stato della batteria e indicatore online
	Pulsante di chiamata ([])

Tabella 7. Panoramica (continua)

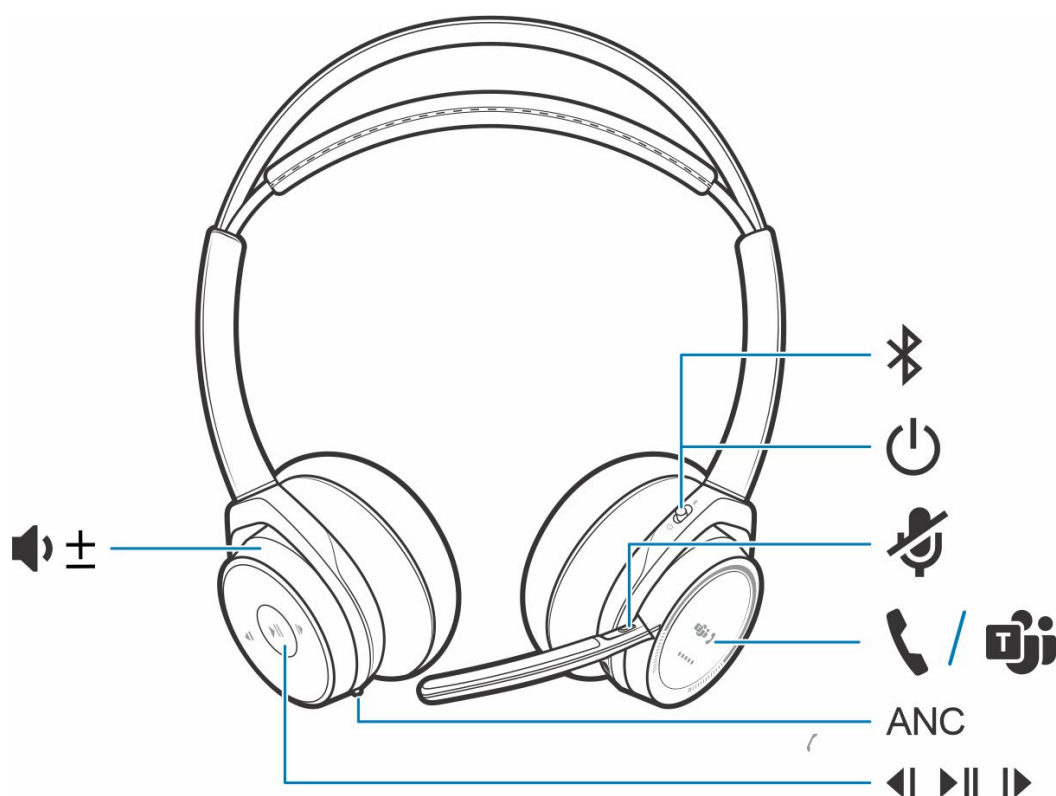
	Pulsante di accensione
	Pulsante di associazione Bluetooth

 **N.B.:** *La funzionalità varia in base all'applicazione. Non funziona con le app web-based.

Risposta e termine di una chiamata

Procedura

Toccare il pulsante di chiamata  o utilizzare il softphone.

Richiamare l'ultimo numero (smartphone)

Procedura

Per chiamare l'ultimo numero composto, toccare due volte il pulsante di chiamata .

Selezione vocale (smartphone)

Procedura

Se lo smartphone in uso dispone della funzione vocale, tenere premuto per 2 secondi il pulsante di chiamata , attendere la richiesta del telefono, quindi chiedere di chiamare il numero di un contatto memorizzato.

Escl. micro.

Procedura

Per escludere il microfono sul controller in linea durante una chiamata, premere brevemente il pulsante  di esclusione microfono. Per attivare il microfono, premere nuovamente il pulsante.

Promemoria di esclusione microfono*

* Plantronics Hub per Windows e Mac richiesti (poly.com/software oppure visitare www.dell.com/support)

Se il microfono è stato escluso durante una chiamata attiva e si inizia a parlare, sul desktop viene visualizzata una notifica per ricordare l'esclusione. È possibile aggiungere una notifica di richiesta vocale, gestendo la funzione di esclusione microfono con Plantronics Hub per Windows e Mac.

OpenMic

Procedura

Se non è in corso una chiamata, toccare il pulsante rosso di esclusione microfono per attivare OpenMic e ascoltare i rumori dell'ambiente circostante. Per controllare il livello di rumore ambientale, regolare la rotellina del volume.

Volume

Procedura

Per controllare il volume, ruotare l'apposita rotellina  in avanti (+) o indietro (-).

Riproduzione o pausa di un brano musicale

Procedura



Scegliere:

- Indossare/rimuovere le cuffie (richiede sensori intelligenti attivi)
- Toccare il pulsante riproduzione/pausa 

 **N.B.:** La funzionalità varia in base all'applicazione. Non funziona con le app basate web-based.

Selezione delle tracce

Procedura

Toccare due volte il pulsante di chiamata  per passare al brano successivo o tre volte il pulsante di chiamata  per riprodurre il brano precedente.

 **N.B.:** La funzionalità varia in base all'applicazione. Potrebbe non funzionare con le app web-based.

Utilizzo dei sensori

I sensori intelligenti si attivano quando si indossano o si tolgono le cuffie.

Tabella 8. Sensori: informazioni di base

Se i sensori sono attivi	Quando si indossano le cuffie, vengono automaticamente eseguiti i comandi seguenti:	Quando si rimuovono le cuffie, vengono eseguiti i comandi seguenti:
Chiamata	Risposta alla chiamata	Esclusione del microfono
Musica/contenuti multimediali	Ripresa della riproduzione della musica/contenuti multimediali (in fase di riproduzione prima della rimozione)*	Sospensione della riproduzione della musica/contenuti multimediali (se attiva)*
Escl. micro.	Riattivazione in caso di chiamata attiva	Esclusione in caso di chiamata attiva



 **N.B.:** *La funzionalità varia in base all'applicazione. Non funziona con le app web-based.

Ripristino dei sensori

Se i sensori intelligenti non funzionano più correttamente, potrebbe essere necessario effettuare il ripristino.

Procedura



Per ripristinare i sensori delle cuffie, è possibile procedere in due modi. Scegliere:

- Con le cuffie accese, eseguire la ricarica delle stesse per 10 secondi con il supporto apposito
- Tenere contemporaneamente premuti i pulsanti di esclusione microfono  e riproduzione/pausa  per più di 4 secondi, finché i LED non lampeggiano due volte in viola, prestando attenzione a non toccare l'imbottitura degli auricolari ed evitando che entri in contatto con una superficie

Disattivazione dei sensori

Procedura

Per disattivare i sensori intelligenti delle cuffie, è possibile procedere in vari modi:

- Gestire i sensori tramite il software Plantronics Hub
- Tenere premuti contemporaneamente i pulsanti di esclusione microfono  e di chiamata  per più di 4 secondi, finché il LED non lampeggia prima in viola, poi in rosso. Ripetere l'operazione per riattivare; il LED lampeggia prima in viola, poi in blu.

 **N.B.:** Non è possibile disattivare i sensori durante la riproduzione in streaming dell'audio.

Cancellazione del rumore attiva

La cancellazione del rumore attiva (ANC) riduce i rumori esterni e migliora la qualità della musica e dell'audio.

Procedura

Le cuffie vengono fornite con la cancellazione del rumore attiva. Per disattivare la cancellazione del rumore attiva, allontanare l'interruttore a clip dall'opzione "ANC".

Interazione con softphone Microsoft

Procedura

- Per Microsoft Teams, toccare il pulsante di chiamata  delle cuffie per interagire (è richiesta l'applicazione).

- Per Skype for Business, tenere premuto per 2 secondi il pulsante di chiamata delle cuffie  per interagire (è richiesta l'applicazione).
- Impostare il telefono di destinazione passando a Plantronics Hub per Windows/Mac **Softphone > Impostazioni software > Softphone di destinazione**

Altre caratteristiche

Modalità DeepSleep

Se le cuffie vengono lasciate accese, ma fuori dal raggio d'azione del telefono o adattatore USB a cui sono associate, per più di 7 giorni, il dispositivo mantiene la carica della batteria passando in modalità DeepSleep.

Procedura

Quando rientra nel raggio d'azione del telefono o dell'adattatore USB, premere il pulsante di controllo chiamate  per uscire dalla modalità DeepSleep.

Risposta alle chiamate da un secondo dispositivo

Rispondere alle chiamate da due dispositivi (inclusi gli softphone) è facile.

Informazioni su questa attività

Mentre è in corso una chiamata, il secondo dispositivo associato emette una notifica sonora per la chiamata in arrivo.

Procedura

Per rispondere a una seconda chiamata da un altro dispositivo, toccare innanzitutto il pulsante di chiamata  per terminare la chiamata in corso, quindi toccare nuovamente il pulsante di chiamata per rispondere alla nuova chiamata. Se si sceglie di non rispondere alla seconda chiamata, questa viene trasferita alla segreteria.

Modifica della lingua

È possibile modificare la lingua dei comandi vocali delle cuffie (ad esempio, "esclusione microfono attivata").

Procedura

1. Scaricare Plantronics Hub per Windows/Mac visitando poly.com/software oppure www.dell.com/support.
2. Inserire le cuffie nel supporto di ricarica e collegare quest'ultimo direttamente al computer.
3. Scollegare le cuffie dagli altri dispositivi; ciò include anche la disconnessione dell'adattatore USB dal computer.
4. Aprire Plantronics Hub per Windows/Mac e accedere a **Impostazioni** > **Lingua** per visualizzare le opzioni della lingua per i comandi vocali.

Aggiornamento del firmware

Gli aggiornamenti firmware sono concepiti per mantenere le cuffie sempre al passo con le tecnologie più recenti.

Prerequisiti

Aggiornare il firmware per:

- Modificare la lingua dei comandi e degli avvisi vocali
- Migliorare le prestazioni
- Aggiungere nuove funzionalità al dispositivo

Procedura

1. Scaricare Plantronics Hub per Windows/Mac visitando poly.com/software oppure www.dell.com/support.
2. Per aggiornare il firmware delle **cuffie**, inserirle nel supporto di ricarica e collegare quest'ultimo direttamente al computer. Scollegare le cuffie dagli altri dispositivi; ciò include anche la disconnessione dell'adattatore USB dal computer.
3. Aprire Plantronics Hub per Windows/Mac e controllare la scheda Aggiornamenti per eventuali avvisi sull'aggiornamento firmware.

i N.B.:

- Non rispondere o effettuare chiamate durante l'aggiornamento

Contenuto della confezione

Il contenuto può variare in base al prodotto.

Cuffie



Supporto di ricarica

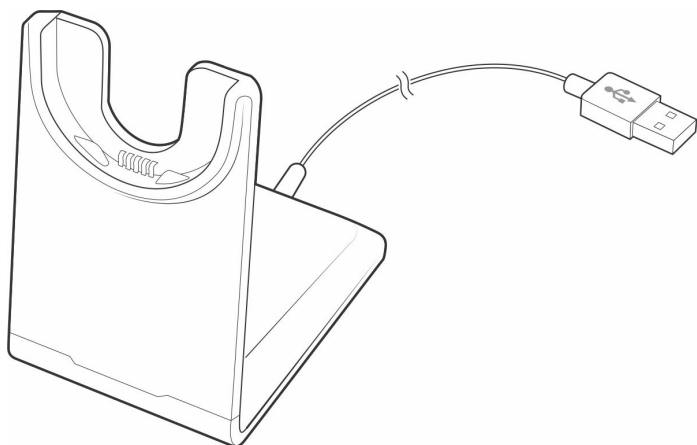

Cavo micro USB

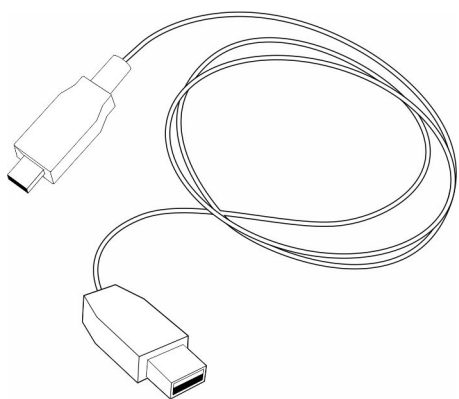

Custodia da viaggio



Adattatore USB Bluetooth

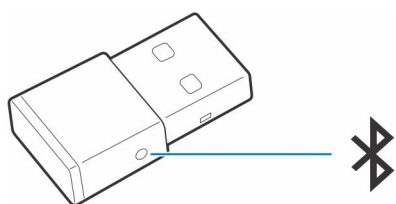

Accessori

Venduto separatamente presso poly.com/accessories.

Caricabatterie da parete

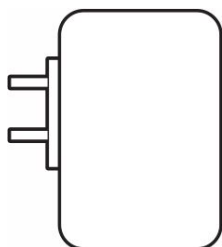

Risoluzione dei problemi

Risoluzione dei problemi

Tabella 9. Risoluzione dei problemi relativi alle cuffie



<p>Quando si utilizzano le cuffie con un softphone, i pulsanti di controllo chiamate ed esclusione microfono non funzionano.</p>	<p>Controllare le seguenti condizioni:</p> <ul style="list-style-type: none"> ● Assicurarsi che il softphone in uso sia supportato visualizzando la nostra guida sui software compatibili. ● Se è necessario abilitare la funzionalità di controllo delle cuffie (risposta/chiusura delle chiamate ed esclusione del microfono), assicurarsi che sia installato Plantronics Hub per Windows/Mac (v. 3.6 o successiva). Vedere Caricamento del software.
<p>Impossibile escludere il microfono delle cuffie durante una chiamata con il softphone.</p>	<p>Assicurarsi che sia installato Plantronics Hub per Windows/Mac v. 3.6 o successiva.</p>
<p>Come posso interagire con Microsoft Teams o Skype for Business?</p>	<ul style="list-style-type: none"> ● Per Microsoft Teams, toccare il pulsante di chiamata  per interagire. ● Per Skype for Business, tenere premuto per 2 secondi il pulsante di chiamata  per interagire. ● Impostare il telefono di destinazione passando a Plantronics Hub per Windows/Mac Softphone > Impostazioni software > Softphone di destinazione
<p>Le cuffie compatibili con Microsoft Teams funzionano con altri softphone?</p>	<p>Sì, anche se le cuffie sono ottimizzate per Microsoft Teams, possono essere configurate per l'uso con altri softphone supportati. Impostare il telefono di destinazione passando a Plantronics Hub per Windows/Mac Softphone > Impostazioni software > Softphone di destinazione</p> <p>Quando si configura un altro softphone, il pulsante di chiamata:</p> <ul style="list-style-type: none"> ● non interagisce con Teams ● non passa alle notifiche Teams ● non avvia Cortana
<p>I sensori delle cuffie non funzionano più correttamente.</p> <ul style="list-style-type: none"> ● Quando si indossano le cuffie, la chiamata non riceve automaticamente la risposta ● L'esclusione/attivazione microfono non funziona quando si indossano/si tolgono le cuffie durante una chiamata ● Durante una chiamata, si attiva inaspettatamente l'esclusione microfono. 	<p>Se i sensori delle cuffie non funzionano più correttamente, potrebbe essere necessario effettuare il ripristino. Vedere Ripristino dei sensori.</p>
<p>Durante una chiamata, l'interlocutore non riesce a sentire.</p>	<p>Configurare le cuffie come dispositivo predefinito di registrazione/uscita.</p> <p>Per Windows, accedere a menu Start > Pannello di controllo > Audio > scheda Registrazione. Selezionare Dell BT 100, cliccare con il pulsante destro del mouse, selezionare "Imposta come dispositivo predefinito" e cliccare su OK.</p> <p>Per Mac, accedere a menu Apple > Preferenze di Sistema > Suono > scheda Output e selezionare Dell BT 100.</p>
<p>Durante una chiamata, non si riesce a sentire l'interlocutore.</p>	<p>Configurare le cuffie come dispositivo predefinito di riproduzione/ingresso.</p>

Tabella 9. Risoluzione dei problemi relativi alle cuffie (continua)



	<p>Per Windows, accedere a menu Start > Pannello di controllo > Audio > scheda Riproduzione. Selezionare Dell BT 100, cliccare con il pulsante destro del mouse, selezionare "Imposta come dispositivo predefinito" e cliccare su OK.</p> <p>Per Mac, accedere a menu Apple > Preferenze di Sistema > Suono > scheda Input e selezionare Dell BT 100.</p>
Durante una chiamata, si verificano interferenze e interruzioni dell'audio.	Le cuffie sono configurate per ottenere prestazioni ottimali durante le chiamate in conferenza. La telefonia stereo è attivata per impostazione predefinita. Per migliorare la densità Bluetooth, modificare l'impostazione da telefonia stereo a telefonia mono tenendo premuto il pulsante di esclusione microfono per quattro secondi quando non è in corso una chiamata, fino all'emissione dell'avviso "Wideband stereo off" (Stereo a banda larga disattivato). È possibile anche modificare l'impostazione in Plantronics Hub per Windows/Mac selezionando Impostazioni > Senza fili > Modalità di gamma estesa .
La musica non viene emessa dalle cuffie.	Per configurare l'adattatore USB per la riproduzione di musica, vedere Configurazione dell'adattatore USB .
Sul Mac, se si ascolta lo streaming audio e si tolgono le cuffie, iTunes avvia la riproduzione quando vengono indossate nuovamente.	Si tratta di un problema noto. Disattivare l'impostazione di riproduzione/pausa nella scheda dei sensori di Plantronics Hub per Windows/Mac.
Quando si ascolta della musica e si riceve una chiamata, la musica è troppo alta o non viene messa in pausa.	Per configurare l'adattatore USB per la riproduzione di musica, vedere Configurazione dell'adattatore USB .
L'autonomia di conversazione delle cuffie non è precisa.	Ricaricare completamente le cuffie per ripristinare la precisione del messaggio relativo all'autonomia di conversazione.
Si sente un'eco quando non si è impegnati in una chiamata.	Verificare se OpenMic è attivato premendo il pulsante rosso di esclusione microfono sull'asta portamicrofono quando non si è impegnati in una chiamata. La nostra esclusiva funzione OpenMic consente di controllare il livello di rumore ambientale percepito.

Come ottenere assistenza e contattare Dell

Risorse di self-help

È possibile richiedere informazioni e assistenza su prodotti e servizi Dell mediante l'utilizzo delle seguenti risorse self-help:

Tabella 10. Risorse di self-help

Risorse di self-help	Posizione delle risorse
Informazioni su prodotti e servizi Dell	www.dell.com
My Dell	
Suggerimenti	
Contattare il supporto	In Windows Search, digitare Contact Support , quindi premere Invio .
Guida in linea per il sistema operativo	www.dell.com/support/windows www.dell.com/support/linux
È possibile accedere a soluzioni, diagnostica, driver e download di massimo livello e scoprire altre informazioni sul computer tramite video, manuali e documenti.	Il computer Dell è identificato in modo univoco da un codice di matricola o da un codice di servizio rapido. Per visualizzare le risorse di supporto rilevanti per il computer Dell, si consiglia di immettere il codice di matricola o il codice di servizio rapido in www.dell.com/support . Per ulteriori informazioni su come trovare il codice di matricola per il computer, consultare individuare il codice di matricola del computer .
Articoli della Knowledge Base di Dell su una vasta gamma di problematiche relative al computer.	<ol style="list-style-type: none"> 1. Accedere al sito Web www.dell.com/support. 2. Nella barra dei menu nella parte superiore della pagina di supporto, selezionare supporto > Knowledge base. 3. Nel campo Ricerca della pagina Knowledge Base, digitare la parola chiave, l'argomento o il numero di modello, quindi cliccare su o toccare l'icona di ricerca per visualizzare gli articoli correlati.

Come contattare Dell

Per contattare Dell per problemi relativi a vendita, supporto tecnico o assistenza clienti, visitare il sito Web www.dell.com/contactdell.

i **N.B.:** La disponibilità varia in base al Paese/all'area geografica e al prodotto, e alcuni servizi possono non essere disponibili nel proprio Paese/area geografica.

i **N.B.:** Se non si dispone di una connessione Internet attiva, le informazioni di contatto sono indicate sulla fattura di acquisto, sulla distinta di imballaggio, sulla bolla o sul catalogo dei prodotti Dell.