



Questo manuale d'istruzione è fornito da trovaprezzi.it. Scopri tutte le offerte per [Ecovacs Deebot N20 Pro Plus](#) o cerca il tuo prodotto tra le [migliori offerte di Aspirapolvere e Pulitrici](#)



Questo manuale d'istruzione è fornito da trovaprezzi.it. Scopri tutte le offerte per [Ecovacs Deebot N20 Pro Plus](#) o cerca il tuo prodotto tra le [migliori offerte di Aspirapolvere e Pulitrici](#)



# DEEBOT **N20** PRO DEEBOT **N20** Instruction Manual

<b>Instruction Manual</b> .....	<b>EN</b>	<b>  P03</b>
<b>Bedienungsanleitung</b> .....	<b>DE</b>	<b>  P14</b>
<b>Manuel d'instructions</b> .....	<b>FR</b>	<b>  P26</b>
<b>Manuale d'istruzioni</b> .....	<b>IT</b>	<b>  P38</b>
<b>Bruksanvisning</b> .....	<b>SE</b>	<b>  P49</b>
<b>Bruksanvisning</b> .....	<b>NO</b>	<b>  P60</b>
<b>Brugsanvisning</b> .....	<b>DK</b>	<b>  P71</b>
<b>Käyttöopas</b> .....	<b>FI</b>	<b>  P82</b>
<b>Kullanım Kılavuzu</b> .....	<b>TR</b>	<b>  P93</b>

For the Instruction Manual in further languages, visit: <https://www.ecovacs.com>.

Die Bedienungsanleitung in anderen Sprachen findest du unter: <https://www.ecovacs.com>.

Pour obtenir le Manuel d'instruction dans différentes langues, visitez : <https://www.ecovacs.com>.

Per il manuale d'istruzioni in altre lingue, visitare il sito Web: <https://www.ecovacs.com>.

Bruksanvisningen finns på fler språk på: <https://www.ecovacs.com>.

Du finner bruksanvisningen på flere språk på: <https://www.ecovacs.com>.

Du kan finde brugsanvisningen på flere sprog på: <https://www.ecovacs.com>.

Käyttöopas on saatavilla muilla kielillä osoitteessa <https://www.ecovacs.com>.

Diğer dillerde sunulan Kullanım Kılavuzu için şu adresi ziyaret edin: <https://www.ecovacs.com>.

# Important Safety Instructions

## IMPORTANT SAFETY INSTRUCTIONS

When using an electrical Appliance, basic precautions should always be followed, including the following:

### **READ ALL INSTRUCTIONS BEFORE USING THIS APPLIANCE SAVE THESE INSTRUCTIONS**

1. This Appliance can be used by children aged from 8 years and above and persons with reduced physical, sensory or mental capabilities or lack of experience and knowledge if they have been given supervision or instruction concerning use of the Appliance in a safe way and understand the hazards involved. Children shall not play with the Appliance. Cleaning and user maintenance shall not be made by children without supervision.
2. Clear the area to be cleaned. Remove power cords and small objects from the floor that could entangle the Appliance. Tuck rug fringe under the rug base, and lift items such as curtains and tablecloths off the floor.
3. If there is a drop off in the cleaning area due to a step or stairs, you should operate the Appliance to ensure that it can detect the step without falling over the edge. It may become necessary to place a physical barrier at the edge to keep the unit from falling. Make sure the physical barrier is not a trip hazard.
4. Only use as described in this manual. Only use attachments recommended or sold by the manufacturer.
5. Please make sure your power supply source voltage matches the power voltage marked on the Docking Station.
6. For INDOOR household use ONLY. Do not use the Appliance in outdoor, commercial or industrial environments.
7. Use only the original rechargeable battery and Docking Station provided with the Appliance from the manufacturer. Non-rechargeable batteries are prohibited.
8. Do not use without dust bin and/or filters in place.
9. Do not operate the Appliance in an area where there are lit candles or fragile objects.
10. Do not use in extremely hot or cold environments (below  $-5^{\circ}\text{C}/23^{\circ}\text{F}$  or above  $40^{\circ}\text{C}/104^{\circ}\text{F}$ ).
11. Keep hair, loose clothing, fingers, and all parts of body away from any openings and moving parts.
12. Do not operate the Appliance in a room where an infant or child is sleeping.
13. Do not use Appliance on wet surfaces or surfaces with standing water.
14. Do not allow the Appliance to pick up large objects like stones, large pieces of paper or any item that may clog the Appliance.
15. Do not use Appliance to pick up flammable or

- combustible materials such as gasoline, printer or copier toner, or use in areas where they may be present.
16. Do not use Appliance to pick up anything that is burning or smoking, such as cigarettes, matches, hot ashes, or anything that could cause a fire.
  17. Do not put objects into the suction intake. Do not use if the suction intake is blocked. Keep the intake clear of dust, lint, hair, or anything that may reduce air flow.
  18. Take care not to damage the power cord. Do not pull on or carry the Appliance or Docking Station by the power cord, use the power cord as a handle, close a door on the power cord, or pull power cord around sharp edges or corners. Do not run Appliance over the power cord. Keep power cord away from hot surfaces.
  19. If the power cord is damaged, it must be replaced by the manufacturer or its service agent in order to avoid a hazard.
  20. Do not use the Docking Station if it is damaged. The power supply is not to be repaired and not to be used any longer if it is damaged or defective.
  21. Do not use with a damaged power cord or receptacle. Do not use the Appliance or Docking Station if it is not working properly, has been dropped, damaged, left outdoors, or come in contact with water. It must be repaired by the manufacturer or its service agent in order to avoid a hazard.
  22. The lithium battery type suitable for CH2405 is max. 8 cells, max. nominal voltage DC 14.4 V, and rated capacity 4,800 mAh. The battery must be removed and discarded according to local laws and regulations before disposal of the Appliance.
23. Turn OFF the power switch before cleaning or maintaining the Appliance.
  24. The plug must be removed from the receptacle before cleaning or maintaining the Docking Station.
  25. Remove the Appliance from the Docking Station, and turn OFF the power switch to the Appliance before removing the battery for disposal of the Appliance.
  26. The battery must be removed and discarded according to local laws and regulations before disposal of the Appliance.
  27. Please dispose of used batteries according to local laws and regulations.
  28. Do not incinerate the Appliance even if it is severely damaged. The batteries can explode in a fire.
  29. When not using the Docking Station for a long period of time, please unplug it.
  30. The Appliance must be used in accordance with the directions in this Instruction Manual. ECOVACS ROBOTICS cannot be held liable or responsible for any damages or injuries caused by improper use.
  31. The robot contains batteries that are only replaceable by skilled persons. To replace the robot's battery, please contact Customer Service.
  32. If the robot will not be used for a long time, power OFF the robot for storage and unplug the Docking Station.
- 33. WARNING: For the purposes of recharging the**

**battery, only use the detachable supply unit CH2405 provided with the Appliance.**

### Device Update





Typically, some devices are updated bi-monthly, but not always so specific.



Some devices, especially those that went on sale more than three years ago, will only be updated if a critical vulnerability is found and fixed.

To satisfy RF exposure requirements, a separation distance of 20 cm or more should be maintained between this device and persons during device operation.

To ensure compliance, operations at closer than this distance is not recommended. The antenna used for this transmitter must not be co-located in conjunction with any other antenna or transmitter.

Ensure the robot is always connected to a network, for smart features to function properly.

	Class II
	Short-circuit-proof safety isolating transformer
	Switch mode power supply
	For indoor use only
	Direct current

	Alternating current
	Read all instructions before using (this appliance)
	Time-lag miniature fuse-link

### For EU Countries

For EU Declaration of Conformity information, visit <https://www.ecovacs.com/global/compliance>



### Correct Disposal of this Product

This marking indicates that this product should not be disposed of with other household waste throughout the EU. To prevent possible harm to the environment or human health from uncontrolled waste disposal, recycle it responsibly to promote the sustainable reuse of material resources. To recycle your used device, please use the return and collection systems or contact the retailer where the product was purchased. They can safely recycle this product.

## European Union Compliance Statement Information on Disposal for Users of Waste Electrical & Electronic Equipment



This symbol on the product or on its packaging indicates that used electrical and electronic products should not be mixed with unsorted municipal waste.

For proper treatment, it is your responsibility to dispose of your waste equipment by arranging to return it to designated collection points.

Disposing of this product correctly will help save valuable resources and prevent any potential negative effects on human health and the environment, which could otherwise arise from inappropriate waste handling.

To return your used device, please use the return and collection systems or contact the retailer where the product was purchased, which is free of charge, please contact your local authority for further details of your nearest designated collection point.

Penalties may be applicable for incorrect disposal of this waste, in accordance with your national legislation.

## Restriction of the use of certain hazardous substances (RoHS) Directive

Ecovacs Home Service Robotics Co., Ltd. hereby declares the whole product including parts (cables, cords, and so on) meets the requirements of RoHS Directive 2011/65/EU and amendment Commission Delegated Directive (EU) 2015/863 on the restriction of the use of certain hazardous substances in electrical and electronic equipment ("RoHS recast" or "RoHS 2.0").

## Radio Equipment Directive

Ecovacs Home Service Robotics Co., Ltd. hereby declares that the product listed in this section comply with the essential requirements and other relevant provisions of the Radio Equipment Directive 2014/53/EU.

## Europe Authorised Representative:



ECOVACS Europe GmbH  
Holzstrasse 2 | D-40221 Düsseldorf | Germany

Ecovacs Home Service Robotics Co., Ltd. hereby declares that the product comply with the essential requirements and other relevant provisions of the RoHS Directive 2011/65/EU and amendment Commission Delegated Directive (EU) 2015/863, the Radio Equipment Directive 2014/53/EU.

The declaration of conformity can be viewed at the following address: <https://www.ecovacs.com/global/compliance>.

# PACKAGE CONTENTS

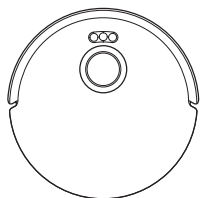

Robot

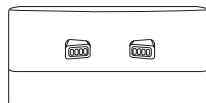

Docking Station

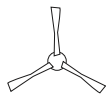

Side Brush



Instruction Manual



Plugs

## OZMO Pro 2.0 Vibrating Mopping System and Vacuum Module (DKX55)



OZMO Pro 2.0  
Vibrating Mopping System

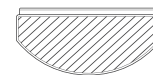

Washable Mopping Pad

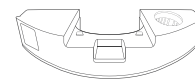

Vacuum Module  
(pre-installed)

## Reservoir and Mopping Pad Module (DKX56)

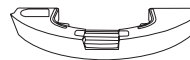

Reservoir  
(pre-installed)

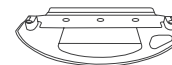

Mopping Pad Plate

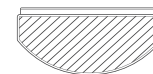

Washable Mopping Pad

**Note:** Figures and illustrations are for reference only and may differ from actual product appearance. Product design and specifications are subject to changes without notice.

# PRODUCT DIAGRAM

## Robot

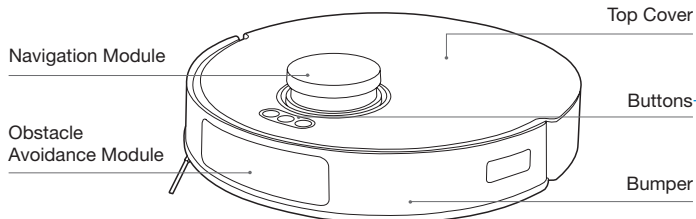

## Buttons

- Short Press: Return to charge
- Short Press: Start/Pause/Continue    Long Press: Power on/off
- Short Press: Start/End Spot Clean    Long Press: Child Lock

## RESET Button

**Connect to App:** Short-press RESET Button and follow voice prompts to connect to the App.  
**Restore to default settings:** Press and hold RESET Button for 5 s. After you hear the voice prompt, the startup music will be played and the robot will be restored to default settings.

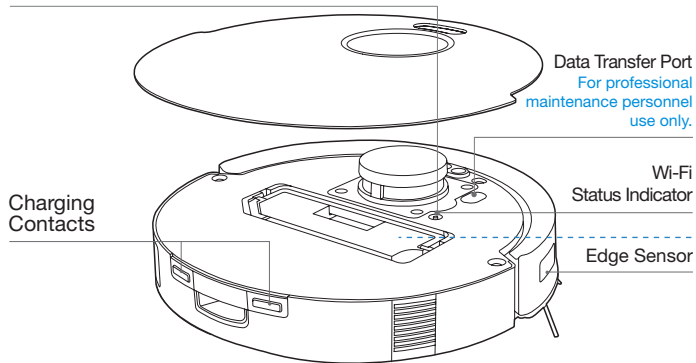

## Bottom View (DKX55)

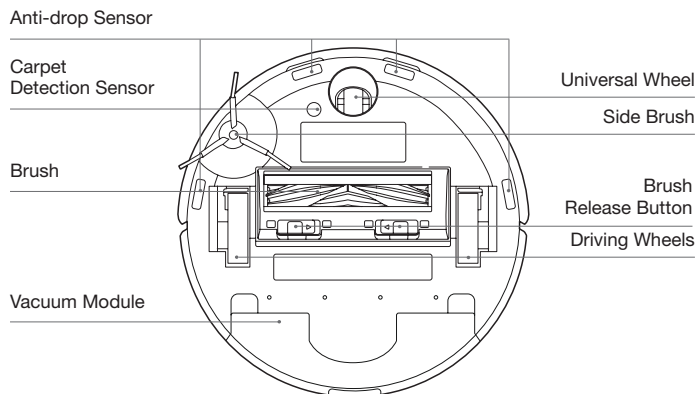

## OZMO Pro 2.0 Vibrating Mopping System

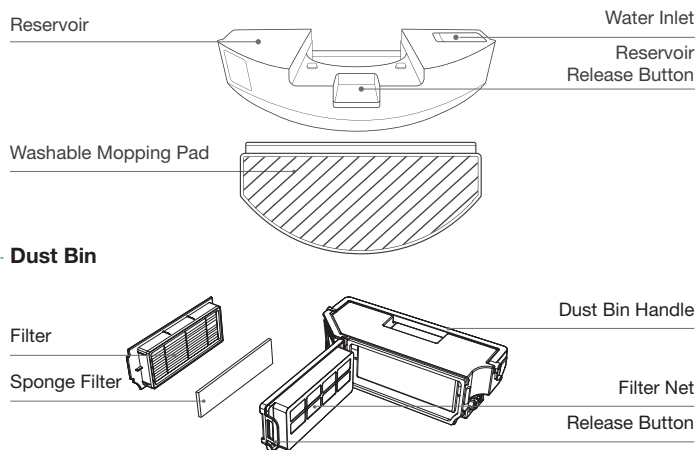

## Bottom View (DKX56)

Anti-drop Sensor

Carpet  
Detection Sensor

Brush

Mounting Slots for  
Mopping Pad Plate

Reservoir

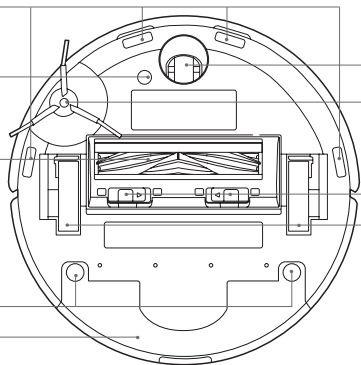

Universal Wheel

Side Brush

Brush  
Release Button

Driving Wheels

## Mopping Pad Module

Mopping Pad Plate

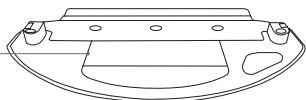

Washable Mopping Pad

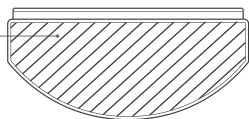

**Note:** Figures and illustrations are for reference only and may differ from actual product appearance. Product design and specifications are subject to changes without notice.

## Docking Station

Charging Contacts

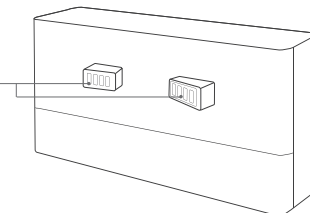

Plug Installation Holes

Cable Trunking

Power Plug

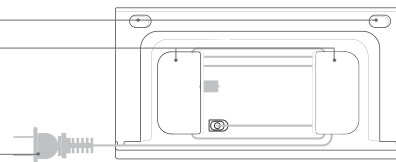

## SENSORS

Name	Functional Description
Navigation Module	By utilizing the principle of triangulation, which involves emitting and receiving laser beams reflected by surrounding objects, precise distance measurement information between the DEEBOT and nearby objects can be calculated through algorithms. When the DEEBOT moves within a certain environment, the positions of surrounding objects are determined to create a spatial map of the DEEBOT's surroundings. The measurement range is 8 m.
Obstacle Avoidance Module	With three sets of infrared transmitter and receiver pairs, it operates on the principle of infrared reflection to gauge obstacle distances by signal strength. The maximum detection range is approx. 10 cm.
Anti-drop Sensor	With infrared distance measurement, the infrared sensor can detect the distance between the bottom of DEEBOT and ground. DEEBOT will not move forward when there are stairs in front or the identified distance exceeds the preset threshold, realizing the Anti-drop. The trigger distance is approx. 60 mm.
Carpet Detection Sensor	The ultrasound probe can emit ultrasonic waves with a frequency of 300 KHZ. The energy of the ultrasonic waves is absorbed by the carpet. If the reflected energy is below the threshold, the DEEBOT recognizes the presence of the carpet. According to ECOVACS lab tests, currently, over 50 types of carpets available on the market can be identified.
Edge Sensor	With infrared distance measurement, DEEBOT can detect the distance between itself and objects on its right side. When there is a wall or obstacle on the right side, DEEBOT will perform edge cleaning to avoid missing spots or collisions.
Anti-collision Sensor	When the transmitted signal is blocked by an obstacle, the signal receiver will not be able to receive the signal. With this principle, the robot will avoid obstacles when colliding with them.

## NOTES BEFORE CLEANING

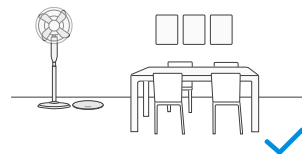

Tidy up the area to be cleaned by putting furniture, such as chairs, in their proper place.



During the first use, make sure each room door is open to help DEEBOT fully explore your house.

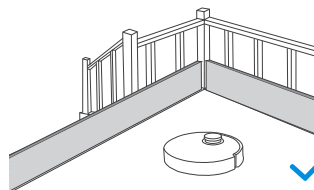

It may be necessary to place a physical barrier at the edge of a drop to stop the unit from falling over the edge.



Put away objects including cables, cloths and slippers, etc. on the floor to improve the cleaning efficiency.



Before using the product on a rug with tasseled edges, please fold the rug edges under.



Please do not stand in narrow spaces, such as hallways, and make sure not to block sensors.

## QUICK START

Please remove all protective materials before use.

### 1 Installation

The sound of Click indicates proper installation.

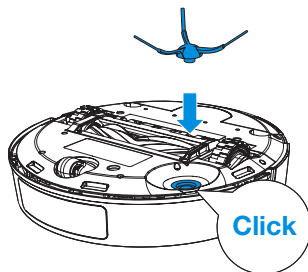

### 2 Place the Docking Station

Keep the area around the Docking Station clear of objects, especially objects with reflective surfaces.

**Note:** It is recommended to place the Docking Station on a hard floor to experience complete DEEBOT functions.

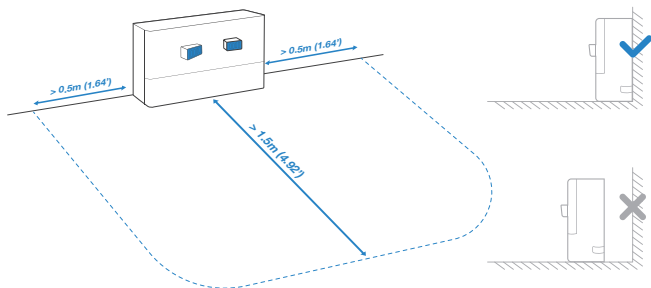

### 3 Install Plugs (for homes with baseboards)

Remove the protective sticker and insert the sticky end into the installation holes.

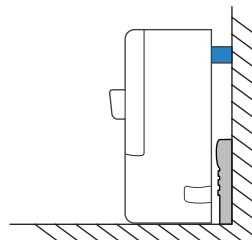
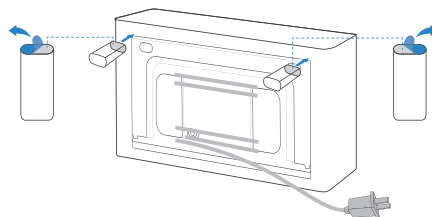

## DOWNLOAD THE ECOVACS HOME APP

To enjoy all available features, it is recommended to control your DEEBOT via the ECOVACS HOME App.

1. Scan the QR Code under the Top Cover to download the App.

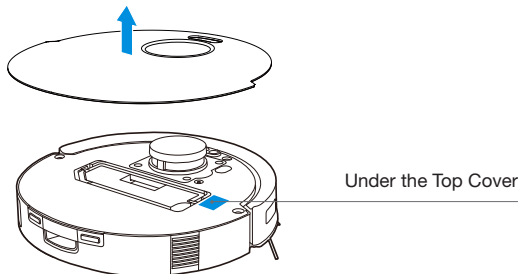

2. Search ECOVACS HOME to download the App.



## POWER ON DEEBOT

Press and hold  for 3 seconds to power on DEEBOT.

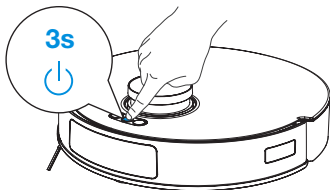

## CONNECT DEEBOT WITH APP

### Wi-Fi Network Requirements:

- You are using a 2.4 GHz or 2.4/5 GHz mixed network.
- Your router supports 802.11b/g/n and IPv4 protocol.
- Do not use a VPN (Virtual Private Network) or Proxy Server.
- Do not use a hidden network.
- WPA and WPA2 using TKIP, PSK, AES/CCMP encryption.
- WEP EAP (Enterprise Authentication Protocol) is not supported.
- Use Wi-Fi channels 1-11 in North America and channels 1-13 outside North America (refer to local regulatory agency).
- If you are using a network extender/repeater, the network name (SSID) and password are the same as your primary network.
- Please enable the WPA2 on your router.

### Wi-Fi Indicator

	Flashing slowly	Disconnected to Wi-Fi
	Flashing quickly	Connecting to the App
	On	Connected to Wi-Fi

Please be aware that the realization of intelligent functions such as remote startup, voice interaction, 2D map display and control settings, and personalized cleaning (depending on different products) requires users to download and use the ECOVACS HOME App, which is constantly updated. You need to agree to our Privacy Policy and User Agreement before we can process some of your basic and necessary information and enable you to operate the product. If you do not agree with our Privacy Policy and User Agreement, some of the aforementioned intelligent functions cannot be realized through the ECOVACS HOME App, but you can still use the basic functions of this product for manual operation.

## CHARGE DEEBOT

Short press  to recall DEEBOT to enter the Docking Station to charge.

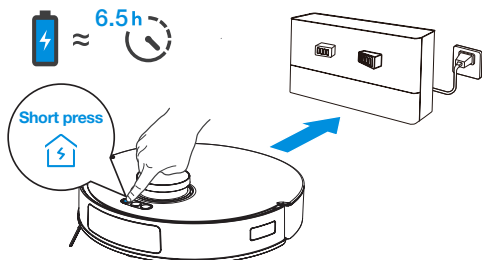

## OPERATE DEEBOT

Remove the Mopping Pad Plate/Module before mapping. When creating a map for the first time, please follow DEEBOT to help eliminate some minor issues.

For example, DEEBOT may get stuck under the furniture. Please refer to the following solutions:

- ① Raise your low sitting furniture if possible;
- ② Cover the bottom of the furniture;
- ③ Set up Virtual Boundary via the App.

Before first vacuuming, please make sure DEEBOT is in the Docking Station and fully charged. Short press  to start cleaning and mapping.

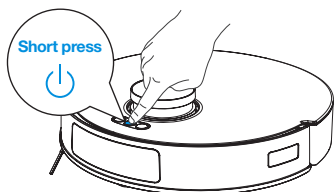

### Note:

- Do not frequently remove washable mopping pads.
- Do not use a rag or any other object to scratch the Mopping Pad Plate.
- When the ECOVACS HOME App prompts that the mopping pad needs to be replaced, please replace it in time. Explore more accessories at ECOVACS HOME App or at <https://www.ecovacs.com>.

## TECHNICAL SPECIFICATIONS

Model	DKX55/DKX56		
Rated Input	20 V === 1 A	Charging Time	6.5 h
Docking Station	CH2405		
Rated Input	100-240 V ~ 50-60 Hz 0.5 A		
Rated Output	20 V === 1 A		
DEEBOT Dimensions (L*W*H mm)	353*351*96		
Docking Station Dimensions (L*W*H mm)	218*73*111		

Output power of the Wi-Fi module is less than 100 mW.

**Note:** Technical and design specifications may be changed for continuous product improvement. Explore more accessories at <https://www.ecovacs.com>.

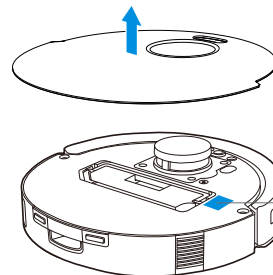

Please use the mobile camera to scan the QR code and obtain the user guide.

# Wichtige Sicherheitshinweise

## WICHTIGE SICHERHEITSHINWEISE

Beim Gebrauch eines elektrischen Geräts sind einige grundlegende Sicherheitshinweise zu beachten. Dazu gehören die folgenden Hinweise:

**LIES ALLE ANWEISUNGEN VOR GEBRAUCH DIESES GERÄTS.**

**BEWAHREN SIE DIESE ANWEISUNGEN AUF.**

1. Dieses Gerät ist zur Verwendung durch Kinder ab 8 Jahren oder durch Personen mit eingeschränkten physischen, sensorischen oder geistigen Fähigkeiten bzw. fehlenden Erfahrungen und Kenntnissen geeignet, sofern sie dabei beaufsichtigt oder bezüglich der sicheren Handhabung des Gerätes angeleitet werden und die damit verbundenen Gefahren verstanden haben. Kinder dürfen nicht mit dem Gerät spielen. Reinigung und anwenderseitige Wartung dürfen nicht durch unbeaufsichtigte Kinder erfolgen.
2. Räumen Sie den zu reinigenden Bereich frei. Entferne Netzkabel und kleine Gegenstände, in denen sich das Gerät verfangen könnte, vom Boden. Lege Teppichfransen unter den Teppich, und achte darauf, dass Vorhänge, Tischdecken u. Ä. nicht bis zum Boden herunterhängen.
3. Wenn sich im zu reinigenden Bereich Absätze in Form

von Stufen oder Treppen befinden, ist das Gerät so zu bedienen, dass die Stufe erkannt wird, ohne dass das Gerät über die Kante fällt. Es kann erforderlich sein, eine physische Barriere an der Kante anzubringen, um ein Herunterfallen des Geräts zu verhindern. Stelle sicher, dass die physische Barriere keine Stolperfalle darstellt.

4. Verwende das Gerät nur gemäß der Beschreibung in dieser Bedienungsanleitung. Verwende nur empfohlene bzw. vom Hersteller angebotene Zubehörteile.
5. Stelle sicher, dass die Spannung der Stromquelle mit der auf dem Typenschild der Dockingstation angegebenen Netzspannung übereinstimmt.
6. Verwende das Gerät **AUSSCHLIEßLICH** für **INNENRÄUME** im Haushalt. Verwende das Gerät nicht im Freien oder für kommerzielle oder industrielle Anwendungen.
7. Benutze nur den aufladbaren Original-Akku und die Dockingstation, die vom Hersteller mit dem Gerät mitgeliefert wurde. Nicht wiederaufladbare Batterien sind nicht zulässig.
8. Verwende das Gerät nicht ohne Staubbehälter bzw. -filter.
9. Verwende das Gerät nicht in Bereichen, in denen sich brennende Kerzen oder zerbrechliche Gegenstände befinden.
10. Verwende das Gerät nicht in extrem heißen oder kalten Umgebungen (unter  $-5^{\circ}\text{C}/23^{\circ}\text{F}$  oder über  $40^{\circ}\text{C}/104^{\circ}\text{F}$ ).
11. Halte Haare, lose Kleidung, Finger und sonstige

- Körperteile von Öffnungen und sich bewegenden Teilen fern.
12. Verwende das Gerät nicht in Räumen, in denen Babys oder Kinder schlafen.
  13. Verwende das Gerät nicht auf feuchten Flächen oder auf Flächen mit stehendem Wasser.
  14. Achte darauf, dass das Gerät keine größeren Gegenstände wie Steine, große Papierstückchen oder sonstige Gegenstände aufnimmt, die das Gerät verstopfen könnten.
  15. Verwende das Gerät nicht, um entzündliche oder brennbare Materialien wie Benzin, Drucker- oder Kopierertoner aufzunehmen, und nicht in Bereichen, in denen diese Materialien anzutreffen sind.
  16. Verwende das Gerät nicht, um Zigaretten, Streichhölzer, heiße Asche oder sonstige brennende, qualmende oder brandauslösende Gegenstände aufzunehmen.
  17. Stecke keine Gegenstände in die Ansaugöffnung. Lasse das Gerät nicht mit verstopfter Ansaugöffnung arbeiten. Halte die Ansaugöffnung frei von Staub, Flusen, Haaren oder sonstigen den Luftstrom behindernden Materialien.
  18. Achte darauf, dass das Netzkabel nicht beschädigt wird. Ziehe oder trage das Gerät bzw. die Dockingstation nicht am Netzkabel, verwende das Netzkabel nicht als Haltegriff, klemme das Netzkabel nicht in einer geschlossenen Tür ein, und ziehe es nicht über scharfe Kanten oder Ecken. Achte darauf, dass das Gerät nicht über das Netzkabel fährt. Halte das Netzkabel von heißen Flächen fern.
  19. Wenn das Netzkabel beschädigt ist, muss es durch den Hersteller oder dessen Kundendienst ausgewechselt werden, damit keine Gefahren davon ausgehen.
  20. Verwende die Dockingstation nicht, wenn sie beschädigt ist. Das Netzteil darf nicht repariert oder weiterverwendet werden, wenn es beschädigt oder defekt ist.
  21. Verwende das Gerät nicht, wenn das Netzkabel oder die Steckdose beschädigt ist. Verwende das Gerät oder die Dockingstation nicht, wenn es bzw. sie nicht einwandfrei funktioniert, heruntergefallen ist, beschädigt wurde, im Freien gelassen wurde oder mit Wasser in Berührung gekommen ist. Die Reparatur muss durch den Hersteller oder dessen Kundendienst durchgeführt werden, um Gefahren zu vermeiden.
  22. Der für das Netzteil CH2405 geeignete Lithium-Akkutyp hat max. 8 Zellen und eine max. Nennspannung von DC 14,4 V sowie eine Nennkapazität von 4.800 mAh. Vor dem Entsorgen des Geräts ist der Akku entsprechend den örtlichen Gesetzen und Vorschriften zu entfernen und zu entsorgen.
  23. Schalte das Gerät vor dem Reinigen oder Warten durch Betätigen des Ein-/Ausschalters AUS.
  24. Vor dem Reinigen oder Warten der Dockingstation muss der Stecker aus der Steckdose gezogen werden.
  25. Entferne vor dem Entsorgen des Geräts den Akku. Nimm hierzu das Gerät aus der Dockingstation, und schalte es aus (Betriebsschalter auf AUS).
  26. Vor dem Entsorgen des Geräts ist der Akku entsprechend den örtlichen Gesetzen und Vorschriften zu entfernen

und zu entsorgen.

27. Gebrauchte Akkus sind entsprechend den örtlichen Gesetzen und Vorschriften zu entsorgen.
28. Verbrenne das Gerät nicht, auch wenn es stark beschädigt ist. Die Akkus können im Feuer explodieren.
29. Wenn die Dockingstation längere Zeit nicht benutzt wird, ist sie vom Stromnetz zu trennen.
30. Verwende das Gerät immer gemäß den Anweisungen in dieser Bedienungsanleitung. ECOVACS ROBOTICS übernimmt keine Haftung für Verletzungen und Schäden, die durch unsachgemäße Nutzung entstehen.
31. 30. Der Roboter enthält Akkus, die nur durch geschultes Personal ausgewechselt werden dürfen. Zum Auswechseln oder Entfernen des Roboter-Akkus wende dich bitte an den Kundendienst.
32. Wenn der Roboter längere Zeit nicht benutzt wird, schalte ihn zur Aufbewahrung aus. Trenne außerdem die Dockingstation vom Netz.
33. **WARNUNG: Verwenden Sie zum Wiederaufladen des Akkus ausschließlich das abnehmbare Netzteil CH2405.**

### **Geräteaktualisierung**

In der Regel werden einige Geräte alle zwei Monate aktualisiert, aber das muss nicht auf jedes Gerät zutreffen.

Einige Geräte, insbesondere solche, die vor mehr als drei Jahren in den Handel kamen, werden nur aktualisiert, wenn eine kritische Schwachstelle gefunden wurde und behoben wird.

Um den Anforderungen der HF-Strahlenbelastungsrichtlinien zu entsprechen, ist beim Betrieb dieses Gerätes ein Mindestabstand von 20 cm zwischen dem Gerät und Personen einzuhalten.

Um die Einhaltung der Richtlinien zu gewährleisten, sollte der Abstand beim Betrieb nicht geringer sein. Die für diesen Sender verwendete Antenne darf nicht in Verbindung mit anderen Antennen oder Sendern aufgestellt werden.

Stelle sicher, dass der Roboter stets mit einem Netzwerk verbunden ist, damit die Smart-Funktionen richtig funktionieren.

	Klasse II
	Kurzschlussfester Sicherheitstransformator
	Schaltnetzteil
	Nur zur Verwendung in Innenräumen vorgesehen
	Gleichstrom
	Wechselstrom
	LIES ALLE ANWEISUNGEN VOR GEBRAUCH (DIESES GERÄTES).
	Träge Miniatur- Sicherungsverbindung

## Für EU-Länder

Informationen zur EU-Konformitätserklärung findest du unter <https://www.ecovacs.com/global/compliance>



## Ordnungsgemäße Entsorgung dieses Produkts

Diese Kennzeichnung gibt an, dass das Produkt EU-weit nicht mit dem Hausmüll entsorgt werden darf. Recycle das Gerät verantwortungsvoll, um die nachhaltige Wiederverwendung der Materialien zu unterstützen und mögliche Umwelt- oder Gesundheitsschäden durch eine unkontrollierte Abfallentsorgung zu vermeiden. Verwende zum Recyceln deines gebrauchten Geräts entsprechende Rückgabe- und Sammelsysteme, oder wende dich an den Händler, bei dem du das Gerät gekauft hast. Er kann das Produkt sicher entsorgen.

## Konformitätserklärung für die Europäische Union

### Informationen für Anwender zur Entsorgung von Elektro- und Elektronikmüll



Dieses Symbol auf dem Produkt oder der Verpackung weist darauf hin, dass gebrauchte elektrische und elektronische Geräte nicht mit dem unsortierten Hausmüll entsorgt werden dürfen. Für eine ordnungsgemäße Behandlung bist du dafür verantwortlich, deine Altgeräte an die dafür vorgesehenen Sammelstellen zu übergeben. Eine ordnungsgemäße Entsorgung dieses Gerätes trägt dazu bei, wertvolle Ressourcen einzusparen und mögliche negative Auswirkungen auf die menschliche Gesundheit und die Umwelt zu vermeiden, die andernfalls durch die unsachgemäße Behandlung von Abfällen entstehen können.

Für die Rückgabe deines gebrauchten Geräts verwende bitte das Rückgabe- und Abholungssystem oder wende dich an den Händler, bei dem das Produkt gekauft wurde. Dieser nimmt es kostenlos zurück. Weitere Informationen zur nächstgelegenen Abholstelle erhältst du bei deiner örtlichen Behörde. Bei einer unsachgemäßen Entsorgung dieses Abfalls können gemäß nationaler Gesetzgebung Strafen verhängt werden.

## Richtlinie zur Beschränkung der Verwendung bestimmter gefährlicher Stoffe in Elektro- und Elektronikgeräten (RoHS)

Ecovacs Home Service Robotics Co., Ltd. erklärt hiermit, dass der gesamte Artikel, einschließlich der Zubehörteile (Kabel, Leitungen usw.), die Anforderungen der RoHS-Richtlinie 2011/65/EU und der delegierten Richtlinie der Kommission (EU) 2015/863 zur Beschränkung der Verwendung bestimmter gefährlicher Stoffe in Elektro- und Elektronikgeräten erfüllt („RoHS Recast“ oder „RoHS 2.0“).

## Funkanlagenrichtlinie

Ecovacs Home Service Robotics Co., Ltd. erklärt hiermit, dass der in diesem Abschnitt aufgeführte Artikel den grundlegenden Anforderungen und anderen diesbezüglichen Bestimmungen der Funkanlagenrichtlinie 2014/53/EU entspricht.

## Bevollmächtigte Vertretung für Europa:



ECOVACS Europe GmbH  
Holzstraße 2 | D-40221 Düsseldorf | Deutschland

Ecovacs Home Service Robotics Co., Ltd. erklärt hiermit, dass der Artikel den Grundanforderungen und weiteren diesen betreffenden Bestimmungen der RoHS-Richtlinie 2011/65/EU sowie der ergänzten delegierten Richtlinie der Kommission (EU) 2015/863 und der Funkanlagenrichtlinie 2014/53/EU, entspricht.

Die Konformitätserklärung kann unter folgender Website eingesehen werden:

<https://www.ecovacs.com/global/compliance>.

# LIEFERUMFANG

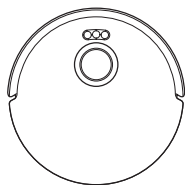

Roboter

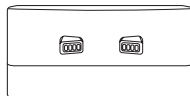

Dockingstation



Seitenbürste



Bedienungsanleitung



Stecker

## Vibrierendes OZMO Pro 2.0-Wischsystem und Saugmodul (DKX55)



Vibrierendes OZMO  
PRO 2.0-Wischsystem

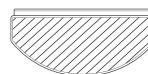

Waschbares Wischtuch

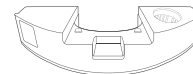

Saugmodul  
(vorinstalliert)

## Wasserbehälter und Wischtuch-Modul (DKX56)

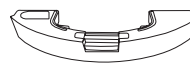

Behälter  
(vorinstalliert)

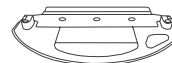

Wischtuchplatte

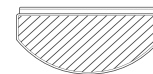

Waschbares Wischtuch

**Hinweis:** Abbildungen dienen nur als Referenz und können vom tatsächlichen Erscheinungsbild des Produkts abweichen.

Produktdesign und technische Daten können ohne Vorankündigung geändert werden.

# PRODUKTZEICHNUNG

## Roboter

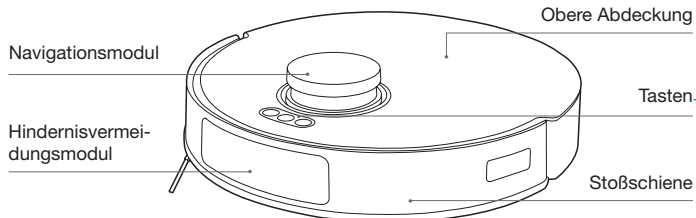

## Tasten

- Kurz drücken: Zurück zum Aufladen
- Kurz drücken: Start/Pause/Fortsetzen      Lang drücken: Ein-/Ausschalten
- Kurz drücken: Punktreinigung starten/beenden      Lang drücken: Kindersicherung

## RESET-Taste

**Verbindung mit der APP:** Drücke kurz die RESET-Taste und befolge die Sprachanweisungen, um eine Verbindung zur App herzustellen.

**Standardeinstellungen wiederherstellen:** Halte die RESET-Taste fünf Sekunden lang gedrückt.

Nach der Sprachansage wird die Startmusik wiedergegeben und der Roboter wird auf die Standardeinstellungen zurückgesetzt.

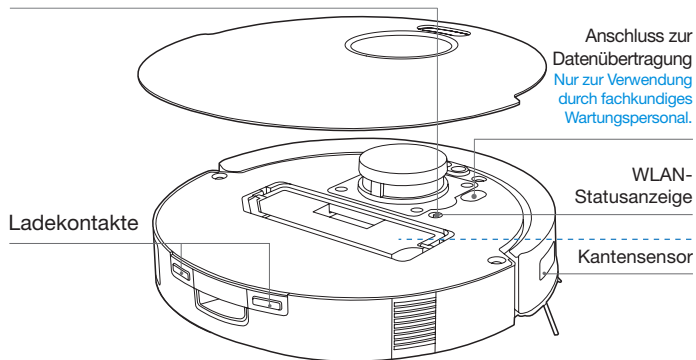

## Ansicht von unten (DKX55)

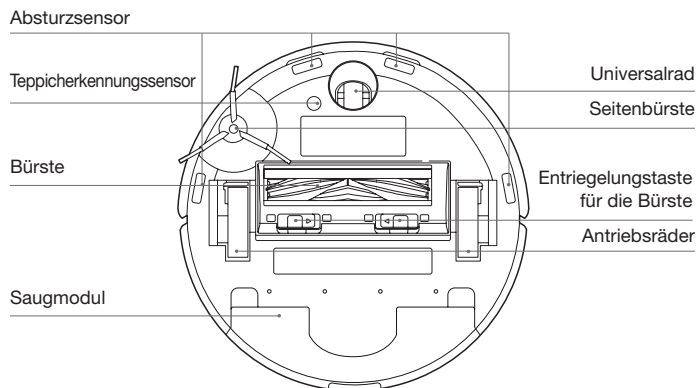

## Vibrierendes OZMO PRO 2.0-Wischsystem

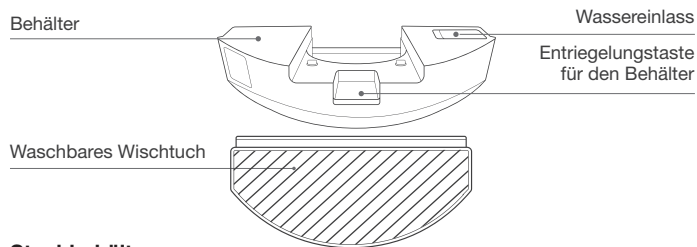

## Staubbehälter

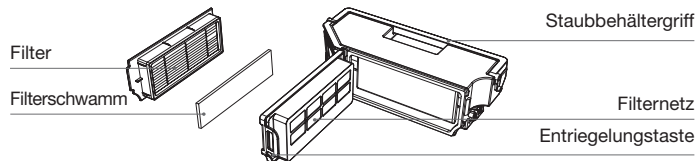

## Ansicht von unten (DKX56)

Absturzsensoren

Teppicherkennungssensoren

Bürste

Montageschlitze für die Wischtuchplatte

Behälter

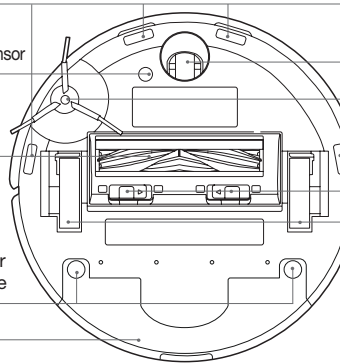

Universalrad

Seitenbürste

Entriegelungstaste für die Bürste

Antriebsräder

## Wischtuch-Modul

Wischtuchplatte

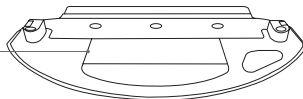

Waschbares Wischtuch

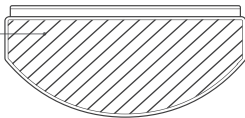

**Hinweis:** Abbildungen dienen nur als Referenz und können vom tatsächlichen Erscheinungsbild des Produkts abweichen. Produktdesign und technische Daten können ohne Vorankündigung geändert werden.

## Dockingstation

Ladekontakte

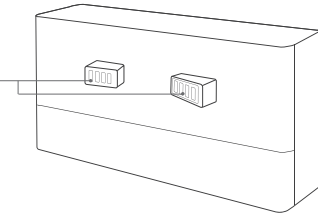

Löcher zur Anbringung des Steckers

Leitungsführungskanal

Netzstecker

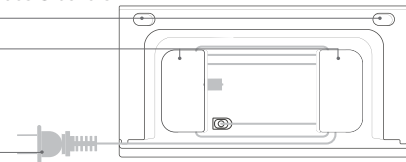

## SENSOREN

Name	Funktionsbeschreibung
Navigation Modul	Durch die Anwendung der Triangulation, bei der Laserstrahlen, die von umgebenden Objekten reflektiert werden, abgegeben und empfangen werden, können mithilfe von Algorithmen präzise Informationen zur Messung der Entfernung zwischen dem DEEBOT und Objekten in seiner Nähe berechnet werden. Wenn sich der DEEBOT innerhalb einer bestimmten Umgebung bewegt, werden die Positionen der Objekte in seiner Umgebung ermittelt. Darauf basierend wird eine räumliche Karte der Umgebung des DEEBOT erstellt. Der Messbereich liegt bei 8 m.
Hindernisvermeidungsmodul	Mit drei Sätzen von Infrarotsender- und -empfängerpaaren arbeitet es nach dem Prinzip der Infrarotreflexion, um Hindernisentfernungen durch Signalstärke zu messen. Die maximale Erkennungsreichweite beträgt ca. 10 cm.
Absturzsensord	Bei der Infrarot-Abstandsmessung erkennt ein Infrarotsensor den Abstand zwischen der Unterseite von DEEBOT und dem Boden. DEEBOT bewegt sich also nicht weiter nach vorn, wenn sich eine Treppe vor ihm befindet oder der ermittelte Abstand den voreingestellten Wert überschreitet. Auf diese Weise ist das Produkt vor Stürzen geschützt. Der Triggerabstand beträgt etwa 60 mm.
Teppicherkennungssensord	Die Ultraschallsonde kann Ultraschallwellen mit einer Frequenz von 300 kHz abgeben. Die Energie der Ultraschallwellen wird vom Teppich absorbiert. Wenn die reflektierte Energie unter dem Schwellenwert liegt, erkennt der DEEBOT, dass es sich um einen Teppichboden handelt. Gemäß Labortests von ECOVACS können derzeit über 50 auf dem Markt erhältliche Teppicharten identifiziert werden.
Kantensensord	Mit der Infrarot-Abstandsmessung kann der DEEBOT den Abstand zwischen sich und Objekten rechts von sich erkennen. Befindet sich rechts neben dem Produkt ein Hindernis, führt der DEEBOT eine Randreinigung durch, um keine Bereiche auszulassen und gleichzeitig auch Kollisionen zu vermeiden.
Antikollisionssensord	Wenn das übertragene Signal durch ein Hindernis blockiert wird, kann der Signalempfänger das Signal nicht empfangen. Mit diesem Prinzip vermeidet der Roboter Hindernisse, wenn er auf diese zusteuert.

## VOR DEM REINIGEN

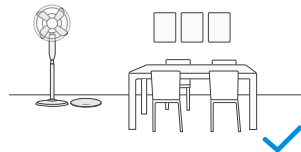

Stelle Möbel wie Stühle im zu reinigenden Bereich an den für sie vorgesehenen Platz.

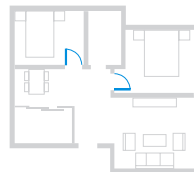

Stelle bei der ersten Verwendung sicher, dass jede Tür geöffnet ist, damit der DEEBOT dein Haus vollständig erkunden kann.

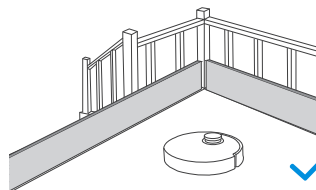

Es kann erforderlich sein, eine physische Barriere an der Kante einer Stufe anzubringen, um ein Herunterfallen des Geräts zu verhindern.



Entferne Gegenstände wie Kabel, Tücher, Hausschuhe usw. vom Boden, um die Reinigungseffizienz zu verbessern.



Schlage vor dem Gebrauch des Geräts bei Vorlegern mit Fransen die Kanten des Vorlegers um.



Stehe nicht an engen Stellen wie etwa in Fluren, und achte darauf, die Sensoren nicht zu blockieren.

# KURZANLEITUNG

Bitte entferne vor der Verwendung alle Schutzmaterialien.

## 1 Installation

Das Klickgeräusch zeigt an, dass der DEEBOT richtig installiert wurde.

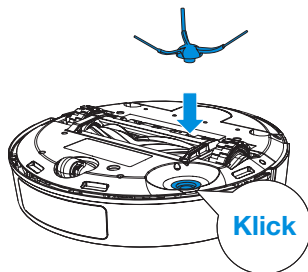

## 2 Stelle die Dockingstation auf

Halte die Umgebung der Dockingstation frei von Gegenständen, insbesondere von Objekten mit reflektierenden Oberflächen.

**Hinweis:** Es wird empfohlen, die Dockingstation auf einem harten Boden zu platzieren, um sämtliche Funktionen des DEEBOT nutzen zu können.

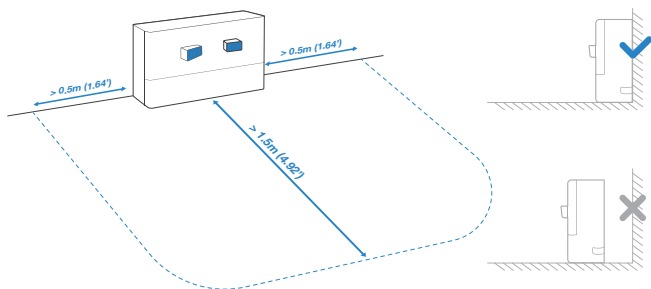

## 3 Bringe die Stecker an (für Häuser mit Sockelleisten)

Entferne den Schutzkleber und führe die klebende Seite in die Montagelöcher ein.

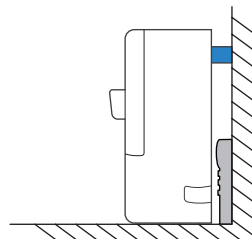
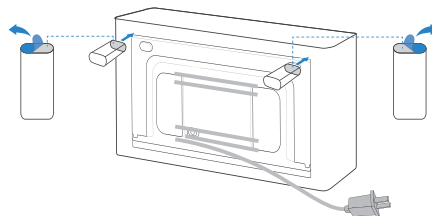

## HERUNTERLADEN DER ECOVACS HOME APP

Um alle verfügbaren Funktionen nutzen zu können, wird empfohlen, deinen DEEBOT über die App ECOVACS HOME zu steuern.

1. Scanne den QR-Code unter der oberen Abdeckung, um die App herunterzuladen.

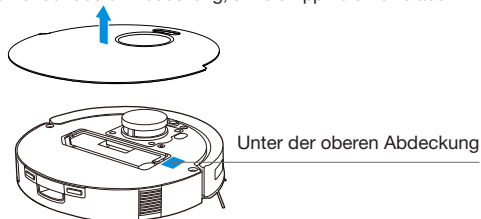

2. Suche nach der App ECOVACS HOME, um sie herunterzuladen.

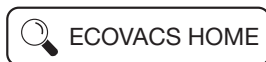

## DEEBOT EINSCHALTEN

Halte die Taste  drei Sekunden lang gedrückt, um DEEBOT einzuschalten.

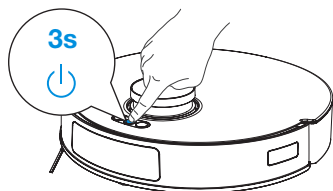

## DEEBOT MIT DER APP VERBINDEN

**Anforderungen an das WLAN-Netzwerk:**

- Verwende ein 2,4-GHz- oder ein kombiniertes 2,4-/5-GHz-Netzwerk.
- Dein Router unterstützt 802.11b/g/n und das IPv4-Protokoll.
- Verwende kein VPN (Virtual Private Network) und keinen Proxy-Server.
- Verwende kein unsichtbares Netzwerk.
- Verwende WPA und WPA2 mit TKIP-, PSK- oder AES/CCMP-Verschlüsselung.
- WEP EAP (Enterprise Authentication Protocol) wird nicht unterstützt.
- Verwende die WLAN-Kanäle 1–11 in Nordamerika bzw. die Kanäle 1–13 außerhalb von Nordamerika (Einzelheiten erfährst du bei der lokalen Aufsichtsbehörde).
- Wenn du einen Netzwerk-Extender/Repeater verwendest, sind der Netzwerkname (SSID) und das Passwort identisch mit deinem primären Netzwerk.
- Aktiviere WPA2 auf deinem Router.

**WLAN-Anzeige**

	Blinkt langsam	Es besteht keine WLAN-Verbindung
	Blinkt schnell	Wird mit der App verbunden
	An	Die WLAN-Verbindung wurde hergestellt

Bitte beachte, dass Benutzer die ECOVACS HOME App herunterladen und verwenden müssen, um Smart-Funktionen wie den Fernstart, die Sprachinteraktion, die Anzeige von 2D-Karten und -Steuerungseinstellungen sowie die personalisierte Reinigung (je nach Produkt) nutzen zu können. Die App wird regelmäßig aktualisiert. Du musst unserer Datenschutzrichtlinie und Benutzervereinbarung zustimmen, bevor wir einige deiner grundlegenden und erforderlichen Informationen verarbeiten und dir die Nutzung des Produkts ermöglichen können. Wenn du unserer Datenschutzrichtlinie und Benutzervereinbarung nicht zustimmst, stehen dir einige der oben genannten Smart-Funktionen über die ECOVACS HOME-App nicht zur Verfügung. Du kannst jedoch weiterhin die grundlegenden Funktionen dieses Produkts im manuellen Betrieb nutzen.

## DEEBOT LADEN

Drücke kurz auf , um den DEEBOT dazu aufzufordern, zum Laden zur Dockingstation zu fahren.

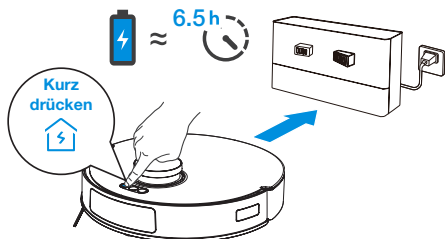

## BETRIEB DES DEEBOT

Entferne vor der Kartierung die Wischtuchplatte/das Wischtuch-Modul. Folge dem DEEBOT, wenn er zum ersten Mal eine Karte erstellt, um kleinere Probleme zu vermeiden. Der DEEBOT könnte zum Beispiel unter Möbeln stecken bleiben. Beachte die folgenden Lösungsansätze:

- ① Hebe niedrige Sitzmöbel nach Möglichkeit an;
- ② Decke die Lücke zwischen Möbeln und Boden ab;
- ③ Richte über die App eine virtuelle Grenze ein.

Bitte Sorge vor dem ersten Saugvorgang dafür, dass sich der DEEBOT an der Ladestation befindet und vollständig aufgeladen ist. Drücke  kurz, um die Reinigung und die Kartierung zu starten.

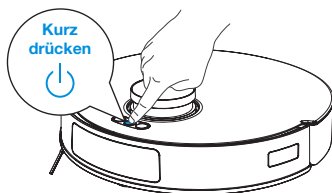

### Hinweis:

- Entferne die waschbaren Wischtücher nicht zu häufig.
- Verwende keinen Lappen oder andere Gegenstände, die die Wischtuchplatten verkratzen könnten.
- Wenn die ECOVACS HOME-App eine Benachrichtigung anzeigt, dass die Wischtücher ausgetauscht werden müssen, dann tausche sie zeitnah aus. Entdecke weiteres Zubehör in der ECOVACS HOME-App oder unter <https://www.ecovacs.com>.

## TECHNISCHE SPEZIFIKATIONEN

Modell	DKX55/DKX56		
Nenneingangsleistung	20 V === 1 A	Ladezeit	6,5 Std.
<b>Dockingstation</b>	<b>CH2405</b>		
Nenneingangsleistung	100–240 V ~ 50–60 Hz 0.5 A		
Nennausgangsleistung	20 V === 1 A		
Abmessungen des DEEBOT (L*B*H mm)	353*351*96		
Abmessungen der Dockingstation vom DEEBOT (L*B*H mm)	218*73*111		

Die Ausgangsleistung des WLAN-Moduls liegt unter 100 mW.

**Hinweis:** Technische Daten und Konstruktionspezifikationen können zum Zweck der kontinuierlichen Produktverbesserung geändert werden.

Weiteres Zubehör findest du unter <https://www.ecovacs.com>.

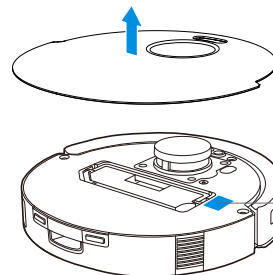

Scanne den QR-Code mit der Kamera deines Mobiltelefons, um die Bedienungsanleitung zu erhalten.

# Consignes de sécurité importantes

## CONSIGNES DE SÉCURITÉ IMPORTANTES

Lors de l'utilisation d'un appareil électrique, des précautions de base doivent toujours être respectées, dont les suivantes:

### **LIRE TOUTES LES INSTRUCTIONS AVANT D'UTILISER CET APPAREIL. CONSERVER CES INSTRUCTIONS**

1. Cet appareil peut être utilisé par des enfants à partir de 8 ans, ainsi que par des personnes dont les facultés physiques, sensorielles ou mentales sont diminuées, ou bien qui manquent d'expérience et de connaissances, à la condition qu'ils aient été informés sur la façon de se servir de l'appareil de manière sûre et qu'ils aient compris les risques éventuels. Les enfants ne doivent pas jouer avec l'appareil. Les processus de nettoyage et d'entretien de routine ne doivent pas être effectués par des enfants sans la surveillance d'un adulte.
2. Débarrasser la zone à nettoyer. Retirer les cordons d'alimentation et les petits objets présents sur le sol et susceptibles de se prendre dans l'appareil. Replier les franges sous les tapis et relever les rideaux et les nappes pour qu'ils ne traînent pas sur le sol.
3. Si le sol présente une déclivité dans la zone à nettoyer (une marche ou un escalier, par exemple), veiller à ce

que l'appareil puisse détecter la marche sans tomber. Il peut s'avérer nécessaire de placer une barrière physique aux abords de la déclivité pour empêcher l'appareil de tomber. S'assurer que la barrière physique ne présente pas de risque de chute.

4. Utiliser l'appareil uniquement comme indiqué dans le présent manuel. Utiliser uniquement des accessoires recommandés ou vendus par le fabricant.
5. S'assurer que la tension d'alimentation correspond à celle indiquée sur la station d'accueil.
6. **UNIQUEMENT** destiné à un usage domestique en **INTÉRIEUR**. Ne pas utiliser l'appareil à l'extérieur ni dans des environnements industriels ou commerciaux.
7. Utiliser uniquement la batterie rechargeable et la station d'accueil d'origine fournies avec l'appareil par le fabricant. Les batteries non rechargeables sont interdites.
8. Ne pas utiliser l'appareil sans réservoir à poussière et/ou sans filtre.
9. Ne pas faire fonctionner l'appareil en présence de bougies allumées ou d'objets fragiles.
10. Ne pas utiliser l'appareil dans des environnements très chauds ou très froids (température inférieure à -5°C/23°F ou supérieure à 40°C/104°F).
11. Éloigner les cheveux, les vêtements amples, les doigts et toutes les parties du corps des orifices et des pièces mobiles.
12. Ne pas faire fonctionner l'appareil dans une pièce dans laquelle un nourrisson ou un enfant dort.
13. Ne pas utiliser l'appareil sur des surfaces humides ou

recouvertes d'eau.

14. Ne pas laisser l'appareil ramasser des objets volumineux comme des pierres, de gros morceaux de papier ou tout élément susceptible de l'obstruer.
15. Ne pas utiliser l'appareil pour ramasser des matériaux inflammables ou combustibles (essence et toners d'imprimante ou de photocopieur, par exemple) ni dans des endroits où ces produits sont susceptibles d'être présents.
16. Ne pas utiliser l'appareil pour ramasser des objets en train de brûler ou de fumer (comme des cigarettes, des allumettes, des cendres chaudes) ou tout ce qui pourrait provoquer un incendie.
17. Ne pas placer d'objet dans la tête d'aspiration. Ne pas utiliser l'appareil si la tête d'aspiration est bloquée. Retirer de la tête d'aspiration la poussière, les peluches, les cheveux ou tout ce qui peut réduire le débit d'air.
18. Veiller à ne pas endommager le cordon d'alimentation. Ne pas déplacer l'appareil ou la station d'accueil en tirant sur le cordon d'alimentation, ne pas utiliser le cordon d'alimentation comme une poignée, ne pas le coincer dans une porte et ne pas tirer le cordon sur des bords ou coins tranchants. Ne pas faire rouler l'appareil sur le cordon d'alimentation. Maintenir le cordon d'alimentation à l'écart des surfaces chaudes.
19. Si le cordon d'alimentation est endommagé, il doit être remplacé par le fabricant ou son intermédiaire de service afin d'éviter tout accident.
20. Ne pas utiliser la station d'accueil si elle est

endommagée. Si l'alimentation est endommagée ou défectueuse, cesser de l'utiliser et ne pas tenter de la réparer.

21. Ne pas utiliser l'appareil si le cordon d'alimentation ou le réservoir est endommagé. Ne pas utiliser l'appareil ou la station d'accueil s'ils ne fonctionnent pas correctement, ont subi une chute, ont été endommagés, sont restés à l'extérieur ou sont entrés en contact avec de l'eau. Ils doivent être réparés par le fabricant ou son intermédiaire de service afin d'éviter tout accident.
22. Le type de batterie au lithium adapté au CH2405 est 8 cellules max., tension nominale max. 14,4V CC, capacité nominale 4 800mAh. la batterie doit être retirée et mise au rebut conformément aux lois et réglementations locales avant la mise au rebut de l'appareil.
23. Couper l'alimentation avant le nettoyage ou l'entretien de l'appareil.
24. La fiche doit être retirée de la prise avant le nettoyage ou l'entretien de la station d'accueil.
25. Pour la mise au rebut de l'appareil, retirer l'appareil de la station d'accueil, couper l'alimentation et retirer la batterie.
26. La batterie doit être déposée et mise au rebut conformément aux lois et réglementations locales avant la mise au rebut de l'appareil.
27. Mettre au rebut les batteries usagées conformément aux lois et réglementations locales.
28. Ne pas incinérer l'appareil, même s'il est gravement endommagé. Les batteries peuvent exploser sous l'effet

du feu.

29. Si la station d'accueil n'est pas utilisée pendant une longue période, la débrancher.
30. L'appareil doit être utilisé conformément aux instructions figurant dans ce manuel d'instructions. ECOVACS ROBOTICS ne peut être tenu responsable de tout dommage ou préjudice causé par une utilisation incorrecte.
31. Le robot contient des batteries que seules des personnes qualifiées peuvent remplacer. Pour remplacer la batterie du robot, contacter le service clientèle.
32. Si le robot n'est pas utilisé pendant une longue période, le mettre hors tension pour le ranger. Débrancher la station d'accueil.
33. **AVERTISSEMENT: Pour recharger la batterie, utiliser l'unité d'alimentation amovible CH2405 fournie avec l'appareil.**









### Mise à jour de l'appareil

En règle générale, certains appareils sont mis à jour tous les deux mois, mais ce n'est pas toujours aussi précis. Certains appareils, notamment ceux ayant été mis en vente il y a plus de trois ans, ne seront mis à jour que si une vulnérabilité critique est découverte et corrigée.

Afin de satisfaire aux exigences de sécurité de la FCC en matière d'exposition aux radiofréquences et aux circuits intégrés, une distance d'au moins 20 cm doit être maintenue entre cet appareil et les individus lorsque l'appareil est en fonctionnement.

Pour veiller au respect de ces exigences, il n'est pas conseillé d'utiliser l'appareil à une distance inférieure à celle indiquée. L'antenne utilisée pour cet émetteur ne doit pas se trouver à proximité d'une autre antenne ou d'un autre émetteur.

Assurez-vous que le robot est toujours connecté à un réseau pour que les fonctions intelligentes fonctionnent correctement.

	Classe II
	Transformateur d'isolement résistant aux courts-circuits
	Alimentation à découpage
	Utiliser uniquement à l'intérieur
	Courant continu
	Courant alternatif
	Lire toutes les instructions avant d'utiliser (cet appareil)
	Fusible miniature temporisé

## Pour les pays de l'Union européenne

Pour obtenir des informations sur la déclaration de conformité de l'UE, rendez-vous sur <https://www.ecovacs.com/global/compliance>



## Mise au rebut correcte de ce produit

Ce marquage indique que ce produit ne doit pas être jeté avec les autres déchets ménagers dans toute l'Union européenne. Pour prévenir d'éventuels dommages à l'environnement ou la santé humaine dus à une mise au rebut non contrôlée, recycler l'appareil de façon responsable afin d'assurer la réutilisation durable de ses ressources matérielles. Pour recycler votre appareil usagé, merci d'utiliser le système de retour et de collecte ou de contacter le détaillant qui vous l'a vendu. Il peut recycler ce produit en toute sécurité.

## Déclaration de conformité de l'Union européenne

## Informations sur la mise au rebut des déchets d'équipements électriques et électroniques



Ce symbole sur le produit ou sur son emballage indique que les produits électriques et électroniques usagés ne doivent pas être mis au rebut avec les déchets municipaux non triés. Pour un traitement approprié, il vous incombe de mettre au rebut votre équipement usagé en le déposant aux points de collecte désignés.

La mise au rebut correcte de ce produit permettra d'économiser des ressources précieuses et d'éviter tout effet négatif potentiel sur la santé humaine et l'environnement, qui pourrait résulter d'un traitement inapproprié des déchets.

Pour retourner votre appareil usagé, utilisez les systèmes de retour et de collecte, ou contactez gratuitement le revendeur auprès duquel le produit a été acheté. Veuillez contacter votre autorité locale pour obtenir plus de détails sur le point de collecte désigné le plus proche.

Des sanctions peuvent s'appliquer en cas de mise au rebut incorrecte de ces déchets, conformément à la législation nationale en vigueur.

## Directive RoHS (Restriction de l'utilisation de certaines substances dangereuses)

Ecovacs Home Service Robotics Co., Ltd. déclare par la présente que l'ensemble du produit, y compris les pièces (câbles, cordons, etc.), répond aux exigences de la directive RoHS 2011/65/UE et de la Directive déléguée de la Commission (UE) 2015/863 relative à la limitation de l'utilisation de certaines substances dangereuses dans les équipements électriques et électroniques (« RoHS Recast » ou « RoHS 2.0 »).

## Directive relative aux équipements radio

Ecovacs Home Service Robotics Co., Ltd. déclare par la présente que le produit répertorié dans cette section est conforme aux exigences essentielles et autres dispositions pertinentes de la directive sur les équipements radio 2014/53/UE.

## Représentant agréé en Europe :



ECOVACS Europe GmbH  
Holzstrasse 2 | D-40221 Düsseldorf | Allemagne

Ecovacs Home Service Robotics Co., Ltd. déclare par la présente que le produit est conforme aux exigences essentielles et autres dispositions pertinentes de la directive RoHS 2011/65/UE et de la Directive déléguée de la Commission (UE) 2015/863, la directive relative aux équipements radio 2014/53/UE.

La déclaration de conformité peut être consultée à l'adresse suivante: <https://www.ecovacs.com/global/compliance>.

# CONTENU DE L'EMBALLAGE

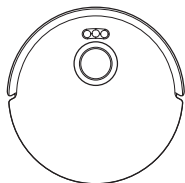

Robot



Brosse latérale

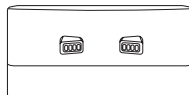

Station d'accueil



Manuel d'instructions



Tampons

## Système de lavage vibrant OZMO Pro 2.0 et module d'aspiration (DKX55)



Système de lavage vibrant OZMO Pro 2.0

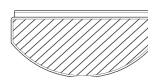

Patin de lavage lavable

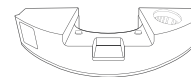

Module d'aspiration (préinstallé)

## Réservoir d'eau et Module de patin de lavage (DKX56)

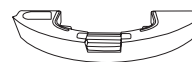

Réservoir (pré-installé)

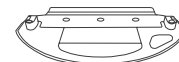

Plaque de patin de lavage

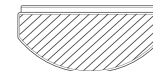

Patin de lavage lavable

**Remarque :** Les figures et illustrations sont fournies uniquement à titre de référence, et peuvent ne pas représenter l'apparence du produit. La conception et les spécifications du produit peuvent être modifiées sans préavis.

# SCHÉMA DU PRODUIT

## Robot

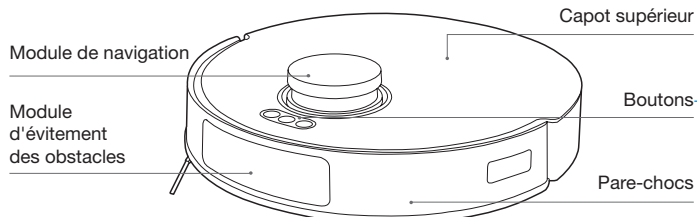

### Boutons

- Pression brève : Retourne à la station de charge
- Pression brève : Démarrer/Pause/Continuer
- Pression longue : Mettre hors tension
- Pression longue : Démarrer/Terminer le nettoyage ponctuel
- Pression longue : Verrouillage enfants

### Bouton de réinitialisation

**Connecter avec l'Appli :** Appuyer brièvement sur le bouton de réinitialisation (RESET) et suivre les instructions vocales pour vous connecter à l'application.

**Réinitialisation des paramètres par défaut :** Appuyer sur le bouton de réinitialisation pendant 5 secondes. Après avoir entendu l'invite vocale, la musique de démarrage est diffusée et les paramètres par défaut du robot sont restaurés.

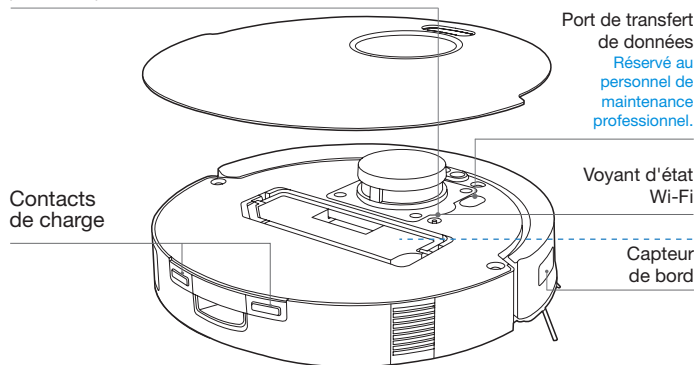

## Vue de dessous (DKX55)

### Capteur antichute

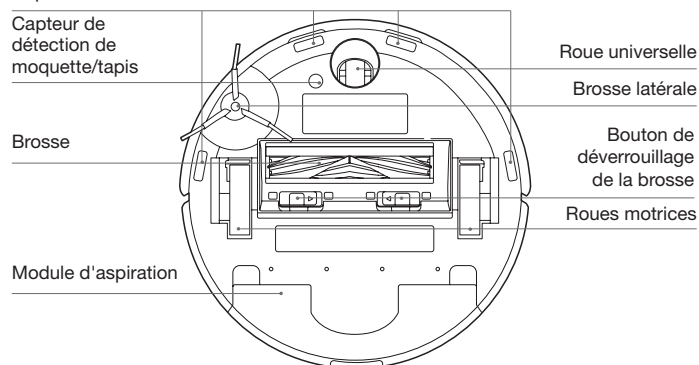

## Système de lavage vibrant OZMO Pro 2.0

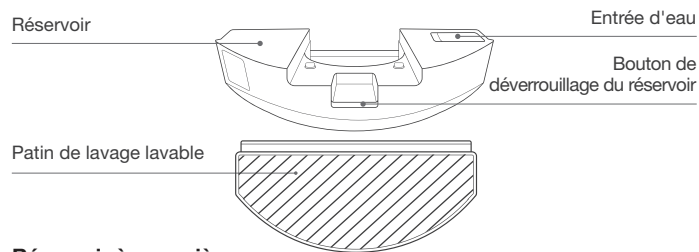

## Réservoir à poussière

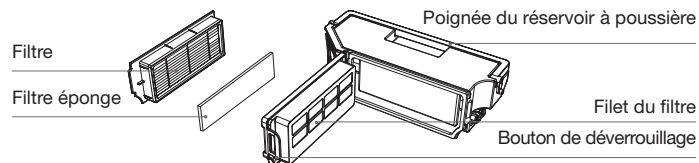

## Vue de dessous (DKX56)

Capteur antichute

Capteur de  
détection de  
moquette/tapis

Brosse

Fentes de fixation  
pour la plaque de  
patin de lavage

Réservoir

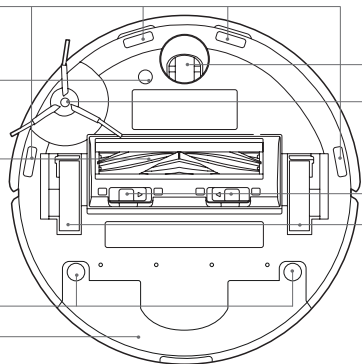

Roue universelle

Brosse latérale

Bouton de  
déverrouillage  
de la brosse

Roues motrices

## Module de patin de lavage

Plaque de  
patin de lavage

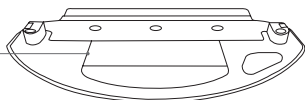

Patin de lavage lavable

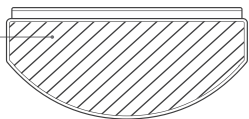

**Remarque :** Les figures et illustrations sont fournies uniquement à titre de référence, et peuvent ne pas représenter l'apparence du produit. La conception et les spécifications du produit peuvent être modifiées sans préavis.

## Station d'accueil

Contacts de charge

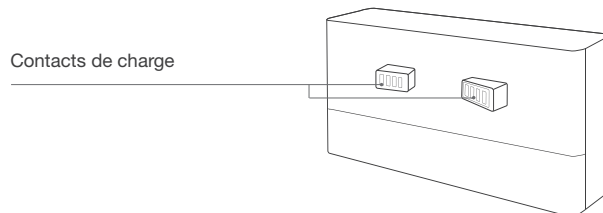

Orifices de pose des tampons

Goulotte de câblage

Fiche  
d'alimentation

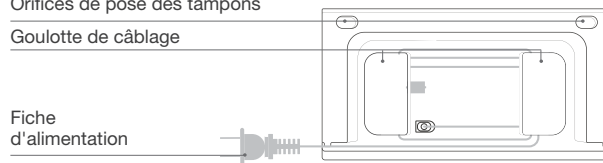

## CAPTEURS

Nom	Description fonctionnelle
Module de navigation	En utilisant le principe de triangulation, qui implique l'émission et la réception de faisceaux laser réfléchis par les objets environnants, des informations précises de mesure de distance entre le DEEBOT et les objets à proximité peuvent être calculées par des algorithmes. Lorsque le DEEBOT se déplace dans un environnement donné, les positions des objets environnants sont déterminées pour créer une carte spatiale de son environnement. La plage de mesure est de 8 m.
Module d'évitement des obstacles	Avec trois paires d'émetteurs et de récepteurs infrarouges, il fonctionne selon le principe de la réflexion infrarouge pour évaluer les distances des obstacles par la force du signal. La portée maximale de détection est d'environ 10 cm.
Capteur antichute	Avec la mesure de distance infrarouge, le capteur infrarouge peut détecter la distance entre le fond du DEEBOT et le sol. Le DEEBOT n'avancera pas s'il y a des escaliers devant ou que la distance identifiée dépasse celle prédéfinie, d'où la garantie antichute. La distance de déclenchement est d'environ 60 mm.
Capteur de détection de moquette/tapis	La sonde à ultrasons peut émettre des ondes avec une fréquence de 300 kHz. L'énergie des ondes ultrasoniques est absorbée par le tapis. Si l'énergie réfléchie est inférieure au seuil, le DEEBOT reconnaît la présence du tapis. Selon les tests du laboratoire ECOVACS, plus de 50 types de moquettes disponibles sur le marché peuvent actuellement être identifiés.
Capteur de bord	Grâce à la mesure de distance, le DEEBOT peut détecter la distance entre lui et les objets sur son côté droit. Lorsqu'un mur ou un obstacle se trouve sur le côté droit, le DEEBOT effectue un nettoyage des bords pour éviter de manquer des zones ou pour ne pas entrer en collision.
Capteur anticollision	Lorsque le signal transmis est bloqué par un obstacle, le récepteur de signal ne peut pas recevoir le signal. Grâce à ce principe, le robot évite les obstacles lorsqu'il entre en collision avec eux.

## REMARQUES AVANT LE NETTOYAGE

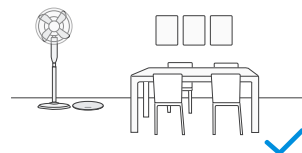

Ranger la zone à nettoyer en mettant les meubles, par exemple les chaises, à leur place exacte.

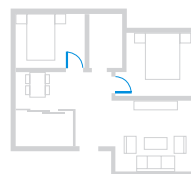

Pour la première utilisation, s'assurer que les portes de toutes les pièces sont ouvertes pour que le DEEBOT puisse explorer entièrement votre domicile.

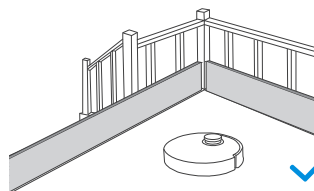

Il peut s'avérer nécessaire de placer une barrière physique aux abords d'une dénivelité pour empêcher l'appareil de tomber.



Ranger les objets tels que câbles, vêtements et chaussons, etc. pour une efficacité optimale de nettoyage.



Avant d'utiliser l'appareil sur un tapis à poil ras avec des franges, replier les bords sur eux-mêmes.



Il est important que personne ne se tienne debout dans les espaces étroits, tels que les corridors, et de veiller à ne pas bloquer les capteurs.

# DÉMARRAGE RAPIDE

Retirer tous les matériaux de protection avant utilisation.

## 1 Installation

Le clic indique que l'installation est correcte.

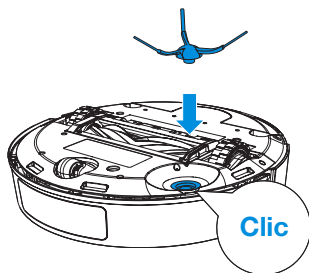

## 2 Positionner la station d'accueil

Maintenir la zone autour de la station de charge exempte d'objets, surtout ceux ayant des surfaces réfléchissantes.

**Remarque :** Il est recommandé de placer la station de charge sur le plancher pour tester toutes les fonctions du robot.

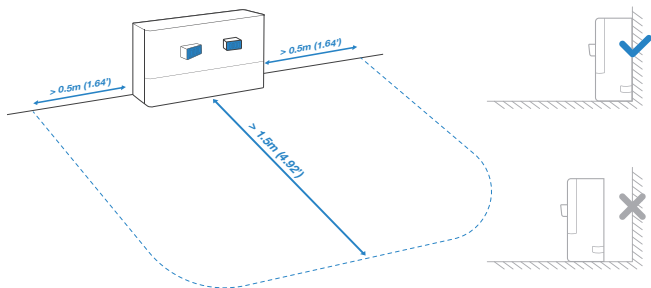

## 3 Installer les tampons (pour les maisons avec plinthes)

Retirer l'autocollant de protection et insérer l'extrémité adhésive dans les orifices d'installation.

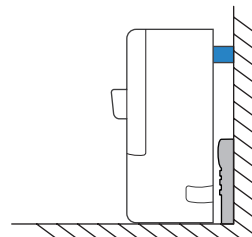
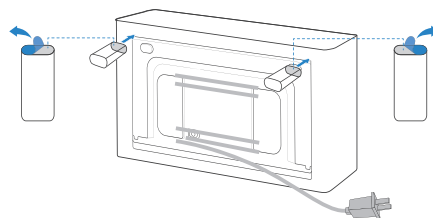

## TÉLÉCHARGEZ L'APPLICATION ECOVACS HOME

Pour profiter de toutes les fonctionnalités disponibles, il est recommandé de commander votre DEEBOT via l'application ECOVACS HOME.

1. Scannez le code QR sous le capot pour télécharger l'application.

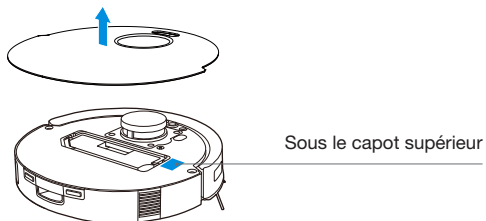

2. Recherchez ECOVACS HOME pour télécharger l'application.



## METTRE LE DEEBOT SOUS TENSION

Appuyer sur  et maintenir enfoncé pendant 3 secondes pour mettre le DEEBOT sous tension.

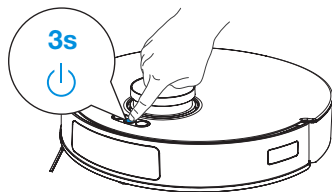

## CONNECTER LE DEEBOT AVEC L'APPLICATION

**Exigences du réseau Wi-Fi :**

- Vous utilisez un réseau mixte de 2,4 GHz ou 2,4/5 GHz.
- Votre routeur prend en charge les protocoles 802.11b/g/n et IPv4.
- Vous n'utilisez pas de VPN (réseau privé virtuel) ou de serveur proxy.
- Vous n'utilisez pas de réseau caché.
- Cryptage WPA et WPA2 utilisant TKIP, PSK, AES/CCMP.
- WEP EAP (Enterprise Authentication Protocol) n'est pas pris en charge.
- Vous utilisez les réseaux Wi-Fi 1-11 si vous êtes en Amérique du Nord et 1-13 en dehors de l'Amérique du Nord (référez-vous à l'organisme de réglementation local).
- Si vous utilisez un extenseur/répéteur réseau, le nom du réseau (SSID) et le mot de passe sont identiques à votre réseau principal.
- Activez le WPA2 sur votre routeur.

**Voyant Wi-Fi**

	Clignote lentement	Déconnecté du Wi-Fi
	Clignote rapidement	Connexion à l'application
	Sous tension	Connecté au Wi-Fi

Veillez noter que pour profiter de fonctions intelligentes telles que le démarrage à distance, l'interaction vocale, l'affichage de cartes 2D et les paramètres de contrôle, ainsi que le nettoyage personnalisé (selon les produits), les utilisateurs doivent télécharger et utiliser l'application ECOVACS HOME, qui est constamment mise à jour. Vous devez accepter notre Politique de confidentialité et notre Accord de l'utilisateur avant que nous puissions traiter certaines de vos informations de base et nécessaires et vous permettre d'utiliser le produit. Si vous n'acceptez pas notre Politique de confidentialité et notre Accord de l'utilisateur, certaines des fonctions intelligentes susmentionnées ne peuvent pas être utilisées via l'application ECOVACS HOME, mais vous pouvez toujours profiter des fonctions de base de ce produit en mode manuel.

## CHARGER LE DEEBOT

Appuyer brièvement sur  pour rappeler le DEEBOT et accéder à la station pour charger.

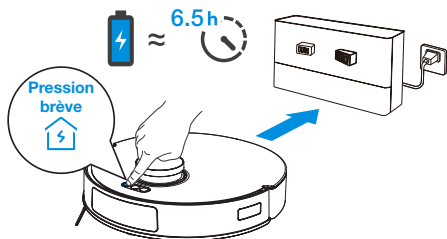

## UTILISER LE DEEBOT

Retirer le module/la plaque de patin de lavage avant de procéder au mappage. Lors de la création d'une carte pour la première fois, suivre les instructions du DEEBOT pour éliminer certains problèmes mineurs.

Par exemple, le DEEBOT peut se coincer sous les meubles. Se reporter aux instructions suivantes :

- ① Si possible, soulever les meubles bas ;
- ② Couvrir le bas du meuble ;
- ③ Configurer la limite virtuelle via l'application.

Avant la première aspiration, s'assurer que le DEEBOT se trouve à la station de recharge et qu'il est complètement chargé. Appuyer brièvement sur  pour démarrer le nettoyage et la cartographie.

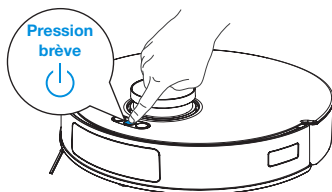

### Remarque :

- Ne pas retirer fréquemment les patins de lavage lavables.
- Ne pas utiliser de chiffon ou tout autre objet pour frotter les plaques de patin de lavage.
- Lorsque l'application ECOVACS HOME indique que les patins doivent être remplacés, veuillez les remplacer à temps. Découvrir plus d'accessoires dans l'application ECOVACS HOME ou sur le site <https://www.ecovacs.com>.

## SPÉCIFICATIONS TECHNIQUES

Modèle	DKX55/DKX56		
Courant nominal d'entrée	20 V === 1 A	Temps de charge	6,5 h
Station d'accueil	CH2405		
Courant nominal d'entrée	100-240 V ~ 50-60 Hz 0.5 A		
Courant de sortie nominal	20 V === 1 A		
Dimensions du DEEBOT (L*H mm)	353*351*96		
Dimensions de la station d'accueil du DEEBOT (L*H mm)	218*73*111		

La puissance de sortie du module Wi-Fi est inférieure à 100 mW.

**Remarque :** Ces spécifications techniques peuvent être modifiées à des fins d'amélioration continue.

Découvrez d'autres accessoires sur <https://www.ecovacs.com>.

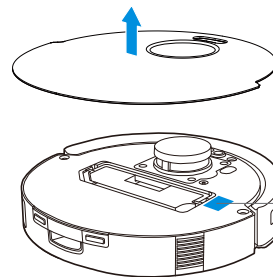

**Veillez utiliser l'appareil photo mobile pour scanner le code QR et obtenir le guide de l'utilisateur.**

# Importanti istruzioni sulla sicurezza

## ISTRUZIONI IMPORTANTI DI SICUREZZA

Quando si usa un elettrodomestico, è necessario seguire delle precauzioni di base, tra cui:

### **LIRE TOUTES LES INSTRUCTIONS AVANT D'UTILISER CET APPAREIL. CONSERVER CES INSTRUCTIONS**

1. Questo apparecchio può essere usato da bambini di almeno 8 anni e da persone con capacità fisiche, sensoriali o mentali ridotte o da persone che non ne conoscano il corretto utilizzo purché supervisionate o formate sull'uso sicuro dell'apparecchio e in grado di comprenderne gli eventuali rischi correlati. I bambini non devono giocare con l'apparecchio. La pulizia e la manutenzione non devono essere effettuate da bambini non supervisionati.
  2. Sgombrare l'area da pulire. Togliere dal pavimento cavi di alimentazione e piccoli oggetti che potrebbero intralciare l'apparecchio. Piegare le frange dei tappeti sotto agli stessi e sollevare dal pavimento oggetti come tende e tovaglie.
  3. In caso di possibilità di caduta nell'area da pulire, ad esempio a causa di scalini, è necessario impostare l'apparecchio in modo che possa rilevare i gradini senza cadere. Potrebbe essere necessario posizionare delle barriere fisiche sul bordo per evitare la caduta del robot.
- Assicurarsi che la barriera fisica non rappresenti un rischio di inciampo per le persone.
4. Utilizzare l'apparecchio solo come descritto nel presente manuale. Utilizzare solo accessori consigliati o venduti dal produttore.
  5. Assicurarsi che il voltaggio della fonte di alimentazione corrisponda a quello indicato sulla stazione di ricarica.
  6. SOLO per uso domestico INTERNO. Non utilizzare l'apparecchio in esterni o in ambienti commerciali o industriali.
  7. Utilizzare solo le batterie ricaricabili originali e la stazione di ricarica del produttore in dotazione con l'apparecchio. Non è consentito l'utilizzo di batterie non ricaricabili.
  8. Non utilizzare senza aver installato la vaschetta raccogli polvere e i filtri.
  9. Non utilizzare l'apparecchio in un'area con candele accese o oggetti fragili.
  10. Non utilizzare in condizioni climatiche estremamente calde o fredde (sotto i -5°C/23°F o sopra i 40°C/104°F).
  11. Tenere capelli, vestiti, dita e qualsiasi parte del corpo lontano dalle aperture e dalle parti mobili dell'apparecchio.
  12. Non utilizzare l'apparecchio in una stanza in cui sta dormendo un neonato o un bambino.
  13. Non utilizzare l'apparecchio su superfici bagnate o con acqua stagnante.
  14. Non consentire all'apparecchio di raccogliere oggetti grandi come pietre, grossi pezzi di carta o oggetti che potrebbero ostruirlo.

15. Non utilizzare l'apparecchio per raccogliere materiali infiammabili o combustibili come benzina, toner per stampanti o fotocopiatrici, né utilizzarlo in aree dove questi potrebbero essere presenti.
16. Non utilizzare l'apparecchio per raccogliere materiali incandescenti o che emettono fumo, come sigarette, fiammiferi, cenere ardente, o qualsiasi cosa che potrebbe provocare un incendio.
17. Non infilare oggetti nella presa di aspirazione. Non utilizzare l'apparecchio se la presa di aspirazione è ostruita. Mantenere la presa libera da polvere, garze, capelli o qualsiasi cosa che potrebbe ridurre il flusso d'aria.
18. Fare attenzione a non danneggiare il cavo di alimentazione. Non tirare o trascinare l'apparecchio o la stazione di ricarica dal cavo di alimentazione, non utilizzare il cavo di alimentazione come maniglia, non chiudere il cavo di alimentazione in una porta e non strusciare il cavo di alimentazione su bordi o spigoli affilati. Non far passare l'apparecchio sopra il cavo di alimentazione. Tenere il cavo di alimentazione lontano da superfici calde.
19. In caso di danneggiamento del cavo di alimentazione, sarà necessario sostituirlo presso il produttore o tramite il servizio clienti per evitare rischi.
20. Non utilizzare la stazione di ricarica, se danneggiata. Non provare a riparare l'alimentatore e non utilizzarlo in caso di danni o malfunzionamenti.
21. Non utilizzare l'apparecchio con prese o cavi di alimentazione danneggiati. Non utilizzare l'apparecchio o la stazione di ricarica se non funzionano correttamente, in caso di caduta, se sono stati lasciati all'esterno o se sono venuti a contatto con acqua. In questi casi, sarà necessaria la riparazione da parte del produttore o tramite il servizio clienti per evitare rischi.
22. La batteria al litio adatta a CH2405 è di max. 8 celle, tensione nominale max. CC 14,4 V, capacità nominale 4.800 mAh. È necessario rimuovere e smaltire la batteria secondo le leggi e le normative vigenti, prima dello smaltimento dell'apparecchio.
23. Posizionare su OFF il tasto di accensione prima di pulire o effettuare operazioni di manutenzione sull'apparecchio.
24. È necessario rimuovere la spina dalla presa di corrente prima di pulire o effettuare operazioni di manutenzione sulla stazione di ricarica.
25. Rimuovere l'apparecchio dalla stazione di ricarica e posizionare su OFF il tasto di accensione prima di rimuovere la batteria per lo smaltimento dell'apparecchio.
26. È necessario rimuovere e gettare la batteria secondo le leggi e le normative vigenti, prima dello smaltimento dell'apparecchio.
27. Smaltire le batterie usate secondo le leggi e le normative vigenti.
28. Non incenerire l'apparecchio anche nel caso in cui sia molto danneggiato. Le batterie potrebbero esplodere e provocare un incendio.
29. Scollegare la stazione di ricarica dalla presa di corrente in caso di mancato utilizzo prolungato.

30. Utilizzare l'apparecchio secondo le indicazioni fornite nel presente Manuale d'istruzioni. ECOVACS ROBOTICS non potrà essere ritenuta responsabile per eventuali danni o infortuni causati da un utilizzo inappropriato.
31. Il robot contiene batterie sostituibili solo da persone competenti. Per sostituire la batteria del robot, contattare l'assistenza clienti.
32. Se il robot non viene utilizzato per lungo tempo, spegnerlo per conservarlo e scollegare la stazione di ricarica.
- 33. AVVERTENZA: per ricaricare la batteria, utilizzare solo l'unità di alimentazione rimovibile CH2405 fornita con l'apparecchio.**

### Aggiornamento del dispositivo

In genere, alcuni dispositivi vengono aggiornati ogni due mesi, ma non sempre in modo specifico.









Alcuni dispositivi, soprattutto quelli che sono stati messi in vendita oltre tre anni fa, verranno aggiornati solo se viene individuato e risolto un problema critico.

Per soddisfare i requisiti in materia di esposizione RF, è consigliabile mantenere una distanza di almeno 20 cm tra il dispositivo e le persone durante il funzionamento dell'apparecchio.

Per garantire la conformità, non è consigliato il

funzionamento a distanze ravvicinate. L'antenna utilizzata per questo trasmettitore non deve essere impiegata in combinazione con altre antenne o trasmettitori.

Assicurarsi che il robot sia sempre collegato a una rete, per utilizzare correttamente le funzioni intelligenti.

	Classe II
	Trasformatore isolante di sicurezza anti cortocircuito
	Alimentatore a commutazione
	Solo per uso in interni
	Corrente continua
	Corrente alternata
	Leggere tutte le istruzioni prima di utilizzare l'apparecchio.
	Fusibile miniaturizzato a tempo ritardato

## Per i paesi dell'Unione europea

Per informazioni sulla dichiarazione di conformità UE, visitare il sito Web <https://www.ecovacs.com/global/compliance>



## Istruzioni per il corretto smaltimento del prodotto

Questo simbolo indica che il prodotto non dovrebbe essere smaltito insieme ad altri rifiuti domestici in tutta l'Unione europea. Per evitare danni all'ambiente o alla salute provocati da uno smaltimento di rifiuti non controllato, riciclare in maniera responsabile per promuovere il riutilizzo sostenibile delle risorse materiali. Per riciclare l'apparecchio usato, usare i servizi di ritiro e raccolta o contattare il rivenditore dove è stato acquistato il prodotto, che sarà in grado di smaltirlo correttamente.

## Dichiarazione di conformità dell'Unione europea

### Informazioni per gli utenti sullo smaltimento dei rifiuti di apparecchiature elettriche ed elettroniche



Questo simbolo sul prodotto o sulla sua confezione indica che i prodotti elettrici ed elettronici utilizzati non devono essere smaltiti insieme ai rifiuti urbani indifferenziati. Per un corretto trattamento, è responsabilità dell'utente smaltire i rifiuti di queste apparecchiature organizzando la restituzione ai punti di raccolta designati.

Lo smaltimento corretto di questo prodotto consentirà di risparmiare risorse preziose e prevenire potenziali effetti negativi sulla salute umana e sull'ambiente, che potrebbero altrimenti scaturire da una gestione inadeguata dei rifiuti.

Per restituire il dispositivo usato, utilizzare i sistemi di restituzione e raccolta o contattare gratuitamente il rivenditore presso il quale è stato acquistato il prodotto; contattare l'autorità locale per ulteriori dettagli sul punto di raccolta più vicino.

In caso di smaltimento non corretto di tali rifiuti, la legislazione nazionale vigente prevede l'applicazione di sanzioni.

## Direttiva sulla restrizione dell'uso di determinate sostanze pericolose (RoHS)

Ecovacs Home Service Robotics Co., Ltd. dichiara che l'intero prodotto, inclusi i componenti (cavi, fili e così via), soddisfa i requisiti della direttiva RoHS 2011/65/UE e Direttiva delegata (UE) 2015/863 della Commissione recante modifica sulla restrizione dell'uso di determinate sostanze pericolose nelle apparecchiature elettriche ed elettroniche ("riformulazione RoHS" o "RoHS 2.0").

## Direttiva sulle apparecchiature radio

Ecovacs Home Service Robotics Co., Ltd. dichiara che il prodotto elencato in questa sezione è conforme ai requisiti essenziali e ad altre disposizioni correlate della Direttiva 2014/53/UE sulle apparecchiature radio.

## Rappresentante autorizzato per l'Europa:



ECOVACS Europe GmbH  
Holzstrasse 2, D-40221 Düsseldorf, Germania

Ecovacs Home Service Robotics Co., Ltd. dichiara che il prodotto è conforme ai requisiti essenziali e ad altre disposizioni correlate della Direttiva RoHS 2011/65/UE e Direttiva delegata (UE) 2015/863 della Commissione recante modifica, della Direttiva 2014/53/UE sulle apparecchiature radio.

La dichiarazione di conformità può essere consultata al seguente indirizzo: <https://www.ecovacs.com/global/compliance>.

## CONTENUTO DELLA CONFEZIONE

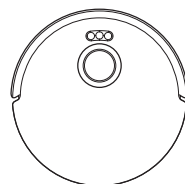

Robot

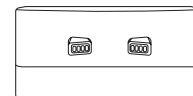

Stazione di ricarica



Tappi



Spazzola laterale



Manuale d'istruzioni

### Modulo per sistema di lavaggio con vibrazioni OZMO Pro 2.0 e per aspirapolvere (DKX55)

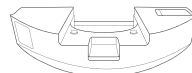

Sistema di lavaggio con vibrazioni OZMO Pro 2.0

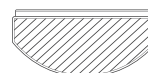

Panno di lavaggio lavabile



Modulo aspirapolvere (preinstallato)

### Modulo per serbatoio dell'acqua e panno di lavaggio (DKX56)



Serbatoio (pre-installato)

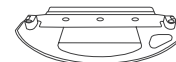

Piastra per panni di lavaggio



Panno di lavaggio lavabile

**Nota:** le figure e le illustrazioni sono solo per riferimento e potrebbero differire dal reale aspetto del prodotto.

Il design e le specifiche del prodotto sono soggetti a modifiche senza preavviso.

# DISEGNO DEL PRODOTTO

## Robot

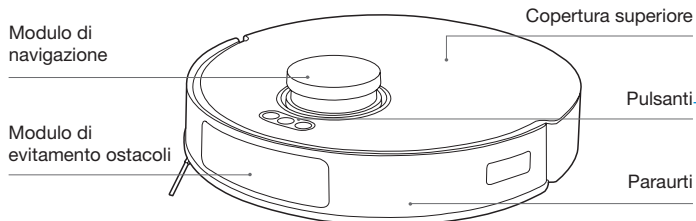

## Pulsanti

- Pressione breve: Ritorno alla carica
- Pressione breve: Avvio/Pausa/Continua      Pressione lunga: accensione/spengimento
- Pressione breve: Inizio/Fine Pulizia circoscritta      Pressione lunga: Chiusura bambini

## Tasto RESET

**Connessione app:** Premere brevemente il tasto RESET e seguire i messaggi vocali per connettersi all'applicazione.

**Ripristino delle impostazioni predefinite:** Tieni premuto il tasto RESET per 5 secondi. Dopo l'emissione di un messaggio vocale, seguirà un segnale acustico di avvio e le impostazioni predefinite del robot verranno ripristinate.

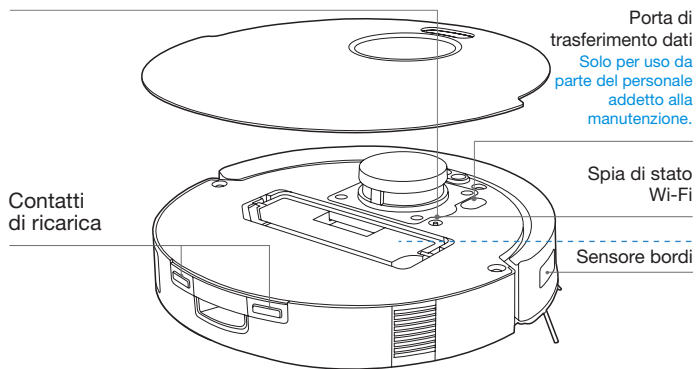

## Vista inferiore (DKX55)

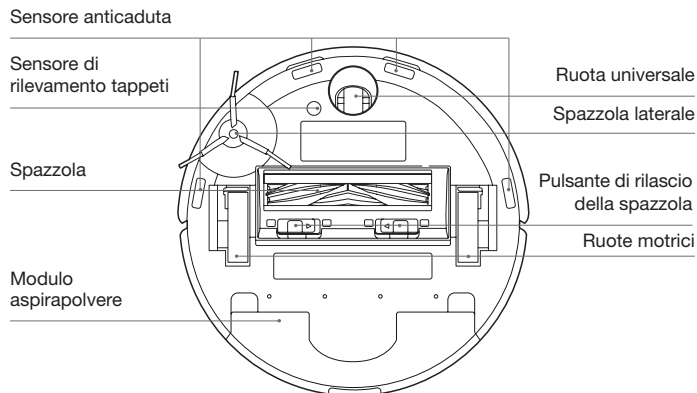

## Sistema di lavaggio con vibrazioni OZMO Pro 2.0

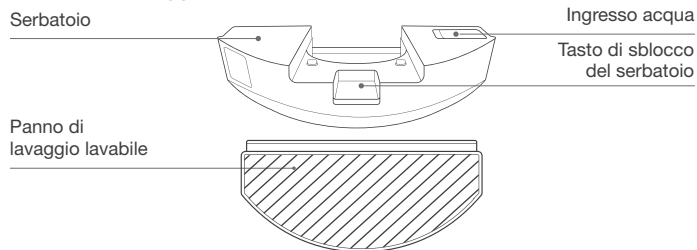

## Vaschetta raccogli polvere

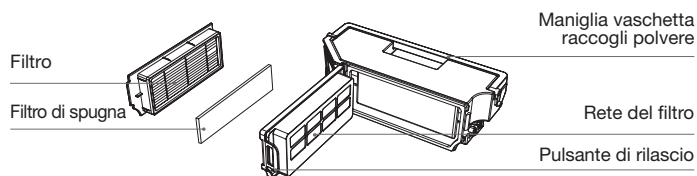

## Vista inferiore (DKX56)

Sensore anticaduta

Sensore di rilevamento tappeti

Spazzola

Slot di montaggio della piastra per panni di lavaggio  
Serbatoio

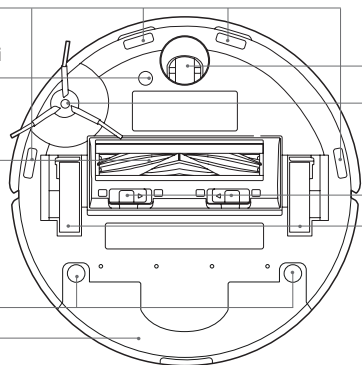

Ruota universale

Spazzola laterale

Pulsante di rilascio della spazzola

Ruote motrici

## Modul til moppepude

Piastra per panni di lavaggio

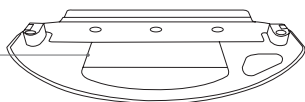

Panno di lavaggio lavabile

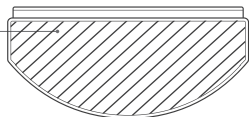

## Stazione di ricarica

Contatti di ricarica

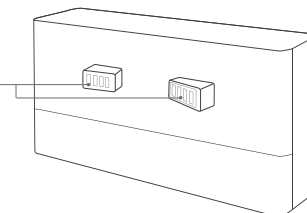

Fori di installazione della spina

Passacavo

Spina di alimentazione

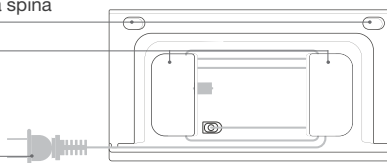

**Nota:** le figure e le illustrazioni sono solo per riferimento e potrebbero differire dal reale aspetto del prodotto. Il design e le specifiche del prodotto sono soggetti a modifiche senza preavviso.

## SENSORI

Nome	Descrizione della funzione
Modulo di navigazione	Utilizzando il principio della triangolazione, che prevede l'emissione e la ricezione di raggi laser riflessi dagli oggetti circostanti, attraverso gli algoritmi è possibile calcolare con precisione le informazioni di misurazione della distanza tra il DEEBOT e gli oggetti vicini. Quando il DEEBOT si sposta all'interno di un determinato ambiente, le posizioni degli oggetti circostanti vengono determinate per creare una mappa spaziale dell'ambiente circostante. L'intervallo di misurazione è 8 m.
Modulo di evitamento ostacoli	Con tre set di coppie di trasmettitori e ricevitori a infrarossi, funziona secondo il principio della riflessione a infrarossi per misurare le distanze degli ostacoli tramite l'intensità del segnale. La portata massima di rilevamento è di circa 10 cm.
Sensore anticaduta	Con la misurazione a infrarossi della distanza, il sensore a infrarossi è in grado di rilevare la distanza tra la parte inferiore di DEEBOT e il pavimento. DEEBOT non si sposta in avanti quando vi sono scale davanti o la distanza identificata supera quella preimpostata (sistema anti-caduta). La distanza di attivazione è di circa 60 mm.
Sensore di rilevamento tappeti	La sonda a ultrasuoni può emettere onde a ultrasuoni con una frequenza di 300 KHz. L'energia delle onde ultrasoniche viene assorbita dal tappeto. Se l'energia riflessa è inferiore alla soglia, DEEBOT riconosce la presenza del tappeto. Secondo i test di laboratorio ECOVACS, attualmente è possibile identificare oltre 50 tipi di tappeti disponibili sul mercato.
Sensore bordi	Con la misurazione della distanza a infrarossi ToF, DEEBOT è in grado di rilevare la distanza tra se stesso e gli oggetti sul lato destro. In presenza di una parete o di un ostacolo sul lato destro, DEEBOT esegue la pulizia dei bordi per evitare punti mancanti o collisioni.
Sensore anticollisione	Quando il segnale trasmesso è bloccato da un ostacolo, il ricevitore del segnale non sarà in grado di ricevere il segnale. In base a questo principio, il robot eviterà gli ostacoli in rotta di collisione.

## NOTE PRIMA DELLA PULIZIA

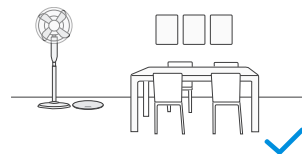

Mettere gli arredi, come le sedie, al loro posto prima di pulire la zona desiderata.

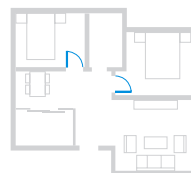

Durante il primo utilizzo, accertarsi che tutte le porte della stanza siano aperte per consentire a DEEBOT di esplorare tutta l'abitazione.

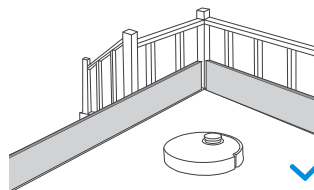

Potrebbe essere necessario posizionare alcune barriere sul bordo del dislivello per evitare la caduta del robot.



Per migliorare l'efficienza della pulizia, rimuovere dal pavimento oggetti quali cavi, panni, ciabatte eccetera.



Ripiegare i bordi dei tappeti con nappe prima di utilizzare il prodotto in loro prossimità.



Non sostare in spazi ristretti, ad esempio i corridoi, e assicurarsi di non bloccare i sensori.

## AVVIO RAPIDO

Rimuovere tutti i materiali di protezione prima dell'uso.

### 1 Installazione

Il suono di un clic indica la corretta installazione.

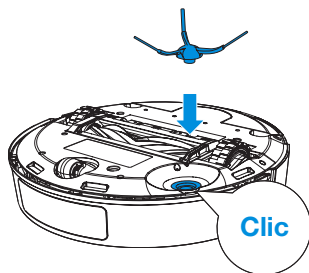

### 2 Posizionare la stazione di ricarica

Tenere l'area intorno alla stazione di ricarica libera da oggetti, soprattutto quelli con superfici riflettenti.

**Nota:** posizionare la stazione di ricarica su un pavimento duro per utilizzare tutte le funzioni di DEEBOT.

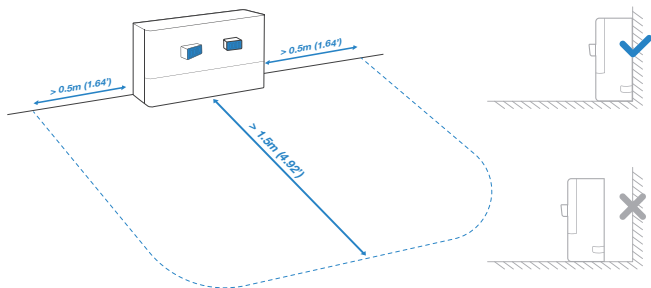

### 3 Installazione delle spine (per case con battiscopa)

Rimuovere l'adesivo protettivo e inserire l'estremità adesiva nei fori di installazione.

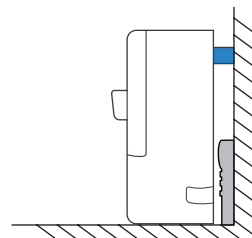
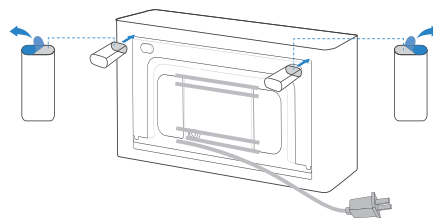

## SCARICARE L'APP ECOVACS HOME

Per sfruttare tutte le funzioni disponibili, si consiglia di controllare DEEBOT tramite l'app ECOVACS HOME.

1. Eseguire la scansione del codice QR sotto la copertura superiore per scaricare l'applicazione.

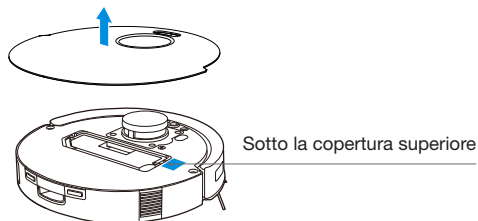

2. Cercare ECOVACS HOME per scaricare l'app.

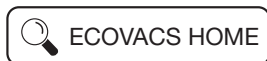

## ACCENDERE DEEBOT

Tenere premuto  per 3 secondi per accendere DEEBOT.

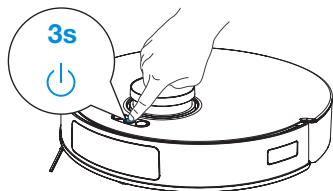

## CONNETTERE DEEBOT ALL'APP

**Requisiti della rete Wi-Fi:**

- Il router supporta una rete mista a 2,4 GHz o 2,4/5 GHz.
- Il router supporta i protocolli 802.11b/g/n e IPv4.
- Non utilizzare una VPN (Virtual Private Network) o un server proxy.
- Non utilizzare una rete nascosta.
- WPA e WPA2 utilizzano la crittografia TKIP, PSK, AES/CCMP.
- WEP EAP (Enterprise Authentication Protocol) non è supportato.
- Utilizzare i canali Wi-Fi 1-11 in Nord America e i canali 1-13 al di fuori del Nord America (fare riferimento all'agenzia di regolamentazione locale).
- Se si utilizza un extender/ripetitore di rete, il nome di rete (SSID) e la password corrispondono alla rete primaria.
- Attivare WPA2 sul router.

**Indicatore Wi-Fi**

	Lampeggia lentamente	Disconnesso dalla rete Wi-Fi
	Lampeggia rapidamente	Connessione all'applicazione in corso
	On	Connesso alla rete Wi-Fi

Tenere presente che la realizzazione di funzioni intelligenti come l'avvio remoto, l'interazione vocale, le impostazioni di visualizzazione e controllo delle mappe 2D e la pulizia personalizzata (a seconda dei diversi prodotti) richiede agli utenti di scaricare e utilizzare l'app ECOVACS HOME, che viene costantemente aggiornata. L'utente deve accettare la nostra Informativa sulla privacy e il nostro Contratto dell'utente prima di poter elaborare alcune informazioni essenziali e necessarie e infine utilizzare il prodotto. Se l'utente non accetta la nostra Informativa sulla privacy e il nostro Contratto dell'utente, alcune delle funzioni intelligenti summenzionate non possono essere utilizzate tramite l'app ECOVACS HOME, ma è comunque possibile utilizzare le funzioni di base del prodotto attivandole manualmente.

## RICARICA DI DEEBOT

Premere brevemente  per richiamare DEEBOT e accedere alla stazione per la ricarica.

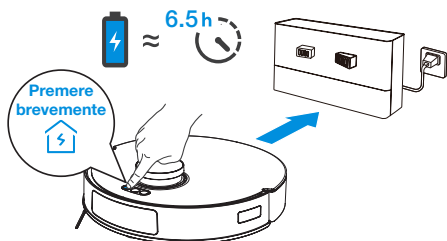

## FUNZIONAMENTO DI DEEBOT

Rimuovere il modulo/la piastra per panni di lavaggio prima della mappatura. Quando si crea una mappa per la prima volta, seguire DEEBOT per assisterlo in caso di problemi.

Ad esempio, DEEBOT potrebbe rimanere incastrato sotto i mobili. Fare riferimento alle seguenti soluzioni:

- ① Sollevare i mobili bassi, se possibile;
- ② Coprire la parte inferiore dei mobili;
- ③ Impostare le barriere virtuali tramite l'app.

Prima di utilizzare l'apparecchio per la prima volta, assicurarsi che DEEBOT sia inserito nella stazione di ricarica e completamente carico. Premere brevemente  per avviare la pulizia e la mappatura.

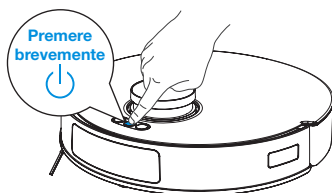

### Nota:

- Non rimuovere frequentemente i panni di lavaggio lavabili.
- Non utilizzare uno straccio o altri oggetti per grattare via lo sporco dalle piastre per il panno di lavaggio.
- Quando l'app ECOVACS HOME richiede la sostituzione del panno, sostituirlo per tempo. Altri accessori sull'app ECOVACS HOME o sul sito <https://www.ecovacs.com>.

## SPECIFICHE TECNICHE

Modello	DKX55/DKX56		
Ingresso nominale	20 V === 1 A	Tempo di ricarica	6,5 ore
Stazione di ricarica	CH2405		
Ingresso nominale	100-240 V ~ 50-60 Hz 0.5 A		
Uscita nominale	20 V === 1 A		
Dimensioni DEEBOT (L*L*A mm)	353*351*96		
Dimensioni stazione di ricarica DEEBOT (L*L*A mm)	218*73*111		

La potenza di uscita del modulo Wi-Fi è inferiore a 100 mW.

**Nota:** le specifiche tecniche e di progettazione potrebbero variare a seguito dei miglioramenti continui sul prodotto.

Altri accessori su <https://www.ecovacs.com>.

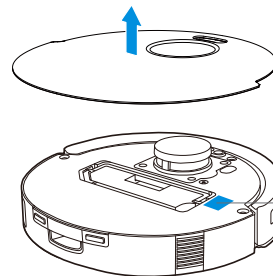

Utilizzare la fotocamera del dispositivo mobile per eseguire la scansione del codice QR e ottenere la guida dell'utente.

## Viktiga säkerhetsinstruktioner

### VIKTIGA SÄKERHETSINSTRUKTIONER

Vid användning av en elektrisk apparat ska grundläggande försiktighetsåtgärder alltid följas, däribland följande:

### LÄS ALLA INSTRUKTIONER INNAN DU ANVÄNDER APPARATEN SPARA DESSA INSTRUKTIONER

1. Den här apparaten kan användas av barn från 8 år och personer med nedsatt fysisk, sensorisk eller mental förmåga eller som saknar erfarenhet och kunskap om de hålls under uppsikt eller har fått anvisningar om hur apparaten används på ett säkert sätt och förstår de risker som föreligger. Barn får inte leka med apparaten. Rengöring och användarunderhåll får inte utföras av barn utan tillsyn.
2. Rensa det område som ska rengöras. Ta bort strömsladdar och små föremål från golvet som apparaten kan trassla in sig i. Stoppa in mattlugg under mattan och lyft upp föremål som gardiner och dukar från golvet.
3. Om det t.ex. finns ett steg eller en trappa i rengöringsområdet ska du manövrera apparaten för att se till att den kan känna av avsatsen utan att falla över kanten. Du kan behöva placera en fysisk barriär vid kanten för att förhindra att enheten faller. Se till att den fysiska barriären inte utgör en snubbelrisk.
4. Använd endast på det sätt som beskrivs i den här handboken. Använd endast tillbehör som rekommenderas eller säljs av tillverkaren.
5. Kontrollera att strömkällans spänning överensstämmer med den spänning som är markerad på dockningsstationen.
6. ENDAST för hushållsbruk INOMHUS. Använd inte apparaten utomhus eller i kommersiella eller industriella miljöer.
7. Använd endast det laddningsbara originalbatteriet och dockningsstationen som medföljer apparaten från tillverkaren. Ej laddningsbara batterier är förbjudna.
8. Använd inte utan dammbehållare eller filter på plats.
9. Använd inte apparaten i områden där det finns tända ljus eller ömtåliga föremål.
10. Använd inte i extremt varma eller kalla miljöer (under  $-5^{\circ}\text{C}/23^{\circ}\text{F}$  eller över  $40^{\circ}\text{C}/104^{\circ}\text{F}$ ).
11. Håll hår, löst sittande kläder, fingrar och alla kroppsdelar borta från öppningar och rörliga delar.
12. Använd inte apparaten i ett rum där en bebis eller ett barn sover.
13. Använd inte apparaten på våta ytor eller ytor med vattensamlingar.
14. Låt inte apparaten plocka upp stora föremål som stenar, stora pappersbitar eller andra föremål som kan täppa igen apparaten.
15. Använd inte apparaten för att plocka upp brandfarliga eller brännbara material som bensin, toner till skrivare eller kopiator, och använd den inte i områden där sådana

- kan finnas.
16. Använd inte apparaten för att plocka upp något som brinner eller ryker, t.ex. cigaretter, tändstickor, het aska eller annat som kan orsaka brand.
  17. Placera inte föremål i suginloppet. Använd inte om suginloppet är blockerat. Håll luftinloppet fritt från damm, ludd, hår eller annat som kan minska luftflödet.
  18. Var försiktig så att du inte skadar strömsladden. Dra inte i och bär inte apparaten eller dockningsstationen i strömsladden, använd inte strömsladden som handtag, stäng inte en dörr på strömsladden och dra inte strömsladden runt vassa kanter eller hörn. Kör inte apparaten över strömsladden. Håll strömsladden borta från varma ytor.
  19. Om strömsladden skadas måste den bytas ut av tillverkaren eller dennes serviceombud för att undvika fara.
  20. Använd inte dockningsstationen om den är skadad. Strömförsörjningen får inte repareras och får inte användas längre om den är skadad eller defekt.
  21. Använd inte med skadad strömsladd eller skadat uttag. Använd inte apparaten eller dockningsstationen om den inte fungerar som den ska, om den har tappats, skadats, lämnats utomhus eller kommit i kontakt med vatten. Den måste repareras av tillverkaren eller dess serviceombud för att undvika fara.
  22. Den typ av litiumbatterier som lämpar sig för CH2405 är max. 8 celler, max. nominell spänning 14,4 V likström, nominell kapacitet 4 800 mAh. Batteriet måste tas bort och kasseras enligt lokala lagar och bestämmelser innan apparaten kasseras.
  23. Stäng AV strömbrytaren innan du rengör eller underhåller apparaten.
  24. Kontakten måste tas ut ur uttaget innan dockningsstationen rengörs eller underhålls.
  25. Ta bort apparaten från dockningsstationen och stäng AV strömbrytaren på apparaten innan du tar bort batteriet för kassering av apparaten.
  26. Batteriet måste tas bort och kasseras i enlighet med lokala lagar och bestämmelser innan apparaten kasseras.
  27. Kassera använda batterier i enlighet med lokala lagar och bestämmelser.
  28. Du får inte bränna apparaten även om den är allvarligt skadad. Batterierna kan explodera i en brand.
  29. Koppla ur dockningsstationen om den inte ska användas under en längre tid.
  30. Apparaten måste användas i enlighet med anvisningarna i denna bruksanvisning. ECOVACS ROBOTICS kan inte hållas ansvariga för eventuella skador eller personskador som orsakas av felaktig användning.
  31. Roboten innehåller batterier som endast kan bytas ut av utbildade personer. Kontakta kundservice om du vill byta ut robotens batteri.
  32. Om roboten inte ska användas under en längre tid stänger du AV den för förvaring och kopplar ur dockningsstationen.
  - 33. VARNING: För att ladda batteriet ska du endast använda den löstagbara strömförsörjningsenheten**

## CH2405 som medföljer apparaten.

### Enhetsuppdatering









Vanligtvis uppdateras vissa enheter varannan månad, men inte alltid så exakt.

Vissa enheter, särskilt de som såldes för mer än tre år sedan, uppdateras endast om en kritisk sårbarhet upptäcks och åtgärdas.

För att uppfylla kraven för RF-exponering bör ett avstånd på minst 20 cm hållas mellan den här enheten och personer när enheten används.

För att säkerställa att kraven uppfylls rekommenderas inte användning på närmare än detta avstånd. Den antenn som används för denna sändare får inte placeras tillsammans med någon annan antenn eller sändare.

Kontrollera att roboten alltid är ansluten till ett nätverk för att de smarta funktionerna ska fungera på rätt sätt.

	Klass II
	Kortslutningssäker isoleringstransformator
	Strömbrytare för lägesval
	Endast för inomhusbruk
	Likström
	Växelström
	Läs alla anvisningar innan du använder (denna apparat)
	Tidsfördröjd miniatyrsäkring

## För EU-länder

Information om EU-försäkran om överensstämmelse finns på <https://www.ecovacs.com/global/compliance>



## Korrekt kassering av produkten

Den här märkningen anger att produkten inte ska kasseras tillsammans med andra hushållssopor inom hela EU. För att förhindra eventuella skador på miljön eller människors hälsa till följd av okontrollerad avfallshantering ska den återvinnas på ett ansvarsfullt sätt för att främja en hållbar återanvändning av materialresurser. För att återvinna den använda enheten ska du använda system för retur och insamling eller kontakta återförsäljaren där produkten köptes. De kan återvinna produkten på ett säkert sätt.

## Europeiska unionens överenstämmelseförklaring Information om kassering av elektrisk och elektronisk utrustning



Denna symbol på produkten eller dess förpackning indikerar att använda elektriska och elektroniska produkter inte får blandas med osorterat kommunalt avfall. För korrekt hantering är det ditt ansvar att kassera din uttjänta utrustning genom att returnera den till därför avsedda insamlingsplatser. Genom att kassera den här produkten på rätt sätt kan du spara värdefulla resurser och förhindra eventuella negativa effekter på människors hälsa och på miljön som annars kan uppstå på grund av felaktig avfallshantering.

Om du vill returnera den använda enheten använder du system för retur och insamling eller kontaktar återförsäljaren där produkten köptes (kostnadsfritt). Kontakta kommunen för mer information om närmaste insamlingsplats.

Straffavgifter kan tillämpas vid felaktig kassering av det här avfallet i enlighet med nationell lagstiftning.

## Direktivet om begränsning av användning av vissa farliga ämnen i elektriska och elektroniska produkter (RoHS)

Ecovacs Home Service Robotics Co., Ltd. förklarar härmed att hela produkten, inklusive delar (kablar, sladdar osv.), uppfyller kraven i RoHS-direktivet 2011/65/EU och kommissionens delegerade ändringsdirektiv (EU) 2015/863 om begränsning av användning av vissa farliga ämnen i elektrisk och elektronisk utrustning ("omarbetning av RoHS" eller "RoHS 2.0").

## Radioutrustningsdirektivet

Ecovacs Home Service Robotics Co., Ltd. försäkrar härmed att den produkt som anges i detta avsnitt uppfyller de grundläggande kraven och andra relevanta bestämmelser i direktiv 2014/53/EU om radioutrustning.

## Auktoriserad representant i Europa:



ECOVACS Europe GmbH  
Holzstrasse 2 | D-40221 Düsseldorf | Tyskland

Ecovacs Home Service Robotics Co., Ltd. försäkrar härmed att produkten uppfyller de grundläggande kraven och andra relevanta bestämmelser i RoHS-direktivet 2011/65/EU och kommissionens delegerade ändringsdirektiv (EU) 2015/863 samt direktiv 2014/53/EU om radioutrustning. Försäkran om överensstämmelse finns på följande adress:  
<https://www.ecovacs.com/global/compliance>.

# INNEHÅLL I PAKETET

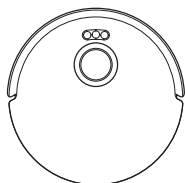

Robot

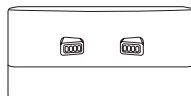

Dockningsstation



Sidborste



Användarhandbok



Pluggar

## Vibrationsmoppningssystemet och dammsugarmodulen OZMO Pro 2.0 (DKX55)



Vibrationsmoppningssystemet  
OZMO Pro 2.0

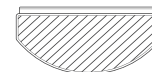

Tvättbar mopprasa



Dammsugarmodul  
(förrmonterad)

## Vattentank och moppningsdynamodul (DKX56)

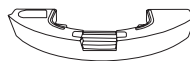

Behållare  
(förrmonterad)

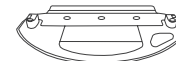

Fästplatta för mopprasa

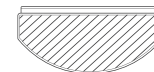

Tvättbar mopprasa

**Obs!** Bilder och illustrationer är endast avsedda som referens och kan skilja sig från produktens faktiska utseende.

Produktens utformning och specifikationer kan ändras utan föregående meddelande.

# PRODUKTDIAGRAM

## Robot

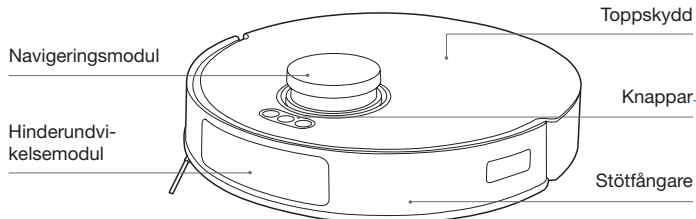

## Knappar

- Kort tryckning: Gå tillbaka till laddning
- Kort tryckning: starta/pausa/fortsätt      Lång tryckning: slå på/av
- Kort tryckning: starta/avsluta fläckrengöring      Lång tryckning: Barnlås

## Återställningsknapp

**Appen Connect:** tryck kort på RESET och följ röstmeddelandena för att ansluta appen.  
**Återställ till standardinställningar:** håll in RESET i fem sekunder. Röstmeddelandet spelas upp, startmusiken spelas upp och roboten återställs till standardinställningarna.

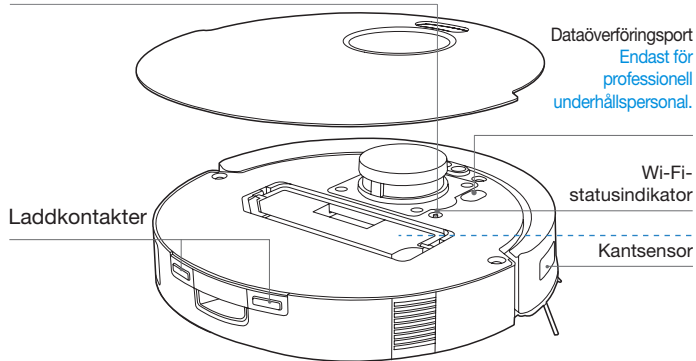

## Vy underifrån (DKX55)

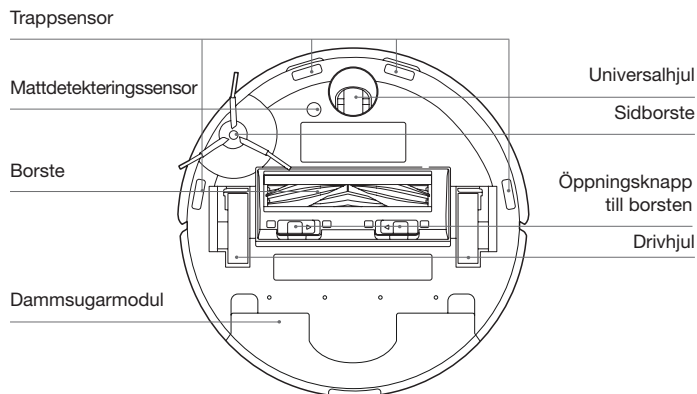

## Vibrationsmoppningsssystemet OZMO Pro 2.0

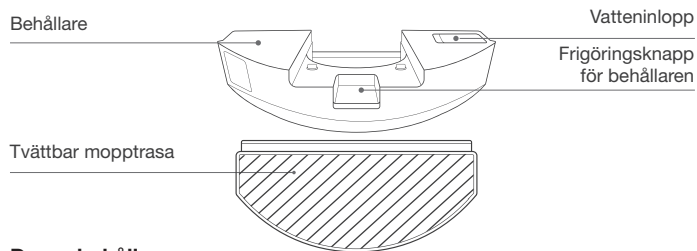

## Dammbehållare

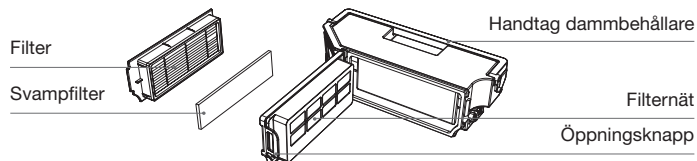

## Vy underifrån (DKX56)

Trappsensor

Mattdetekteringssensor

Borste

Monteringsplatser för  
moppningsdyneplattan

Behållare

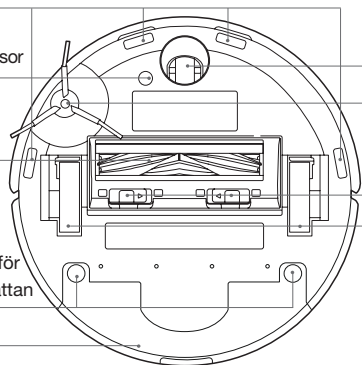

Universalhjul

Sidborste

Öppningsknapp  
till borsten

Drivhjul

## Moppningsmodul

Fästplatta för mopptrasa

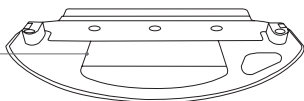

Tvättbar mopptrasa

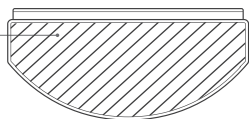

**Obs!** Bilder och illustrationer är endast avsedda som referens och kan skilja sig från produktens faktiska utseende. Produktens utformning och specifikationer kan ändras utan föregående meddelande.

## Dockningsstation

Laddkontakter

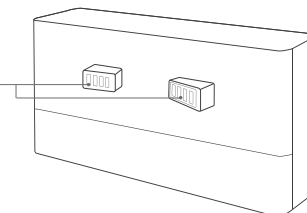

Pluggmonteringshål

Kabelförvaring

Nätkontakt

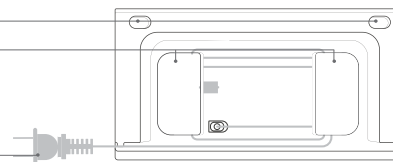

## SENSORER

Namn	Funktionsbeskrivning
Navigeringsmodul	Genom att använda principen för triangulering, som innefattar att sända och ta emot laserstrålar som reflekteras av omgivande objekt, kan exakt avståndsmätning information mellan DEEBOT och närliggande objekt beräknas genom algoritmer. När DEEBOT rör sig inom en viss miljö fastställs positionerna för omgivande objekt för att skapa en spatial karta över DEEBOT:s omgivning. Mätområdet är 8 m.
Hinderundvikelsemodul	Med tre uppsättningar av infraröda sändar- och mottagarpar fungerar den enligt principen om infraröd reflektion för att mäta avstånd till hinder genom signalstyrka. Den maximala detekteringsräckvidden är cirka 10 cm.
Trappsensor	IR-sensorn använder IR-avståndsmätning till att identifiera avståndet mellan underkanten av DEEBOT-roboten och golvet. DEEBOT-roboten rör sig inte framåt när det finns trappor framför den eller om det identifierade avståndet överskrider det förinställda tröskelvärdet för att förhindra fall. Utlösintervall är cirka 60 mm.
Mattdetekteringsensor	Ultraljudssonden kan avge ultraljudsvågor med en frekvens på 300 kHz. Energin i ultraljudsvågorna absorberas av mattan. Om den reflekterade energin är under gränsvärdet känner DEEBOT av mattan. Enligt ECOVACS-labbtest kan för närvarande över 50 olika typer av mattor på marknaden identifieras.
Kantsensor	DEEBOT-roboten använder IR-avståndsmätning till att identifiera avståndet mellan sig själv och föremål på sin högra sida. När det finns en vägg eller ett hinder på höger sida utför DEEBOT kantrengöring för att undvika missade fläckar och kollisioner.
Krocksensor	När den överförda signalen blockeras av ett hinder kan inte signalmottagaren ta emot signalen. Roboten använder den principen till att undvika föremål som den krockar med.

## ANMÄRKNINGAR FÖRE RENGÖRING

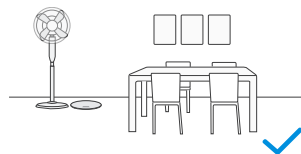

Städa upp området som ska rengöras genom att placera möbler, t.ex. stolar, på rätt plats.

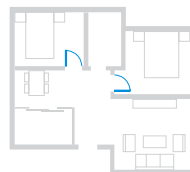

Under första användningen ska du se till att varje rumsdörr är öppen för att hjälpa DEEBOT att utforska hela huset.

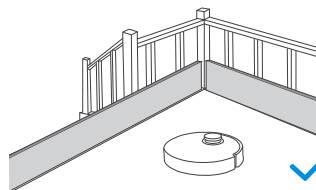

Du kan behöva placera en fysisk barriär vid kanten till ett trappsteg för att förhindra att enheten faller över kanten.



Plocka undan föremål som kablar, trasor och tofflor osv. på golvet för att förbättra rengöringseffektiviteten.



Innan du använder produkten på en matta med tofskanter ska du vika in mattans kanter under mattan.



Stå inte i trånga utrymmen, som korridorer, och se till att inte sensorerna är blockerade.

# SNABBSTART

Ta bort allt skyddsmaterial före användning.

## 1 Installation

Ett klickljud indikerar korrekt installation.

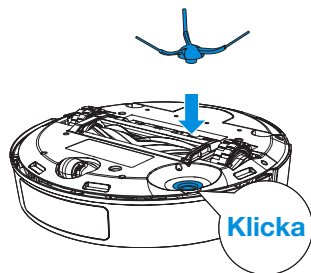

## 2 Placera dockningsstationen

Håll området runt dockningsstationen fritt från föremål, särskilt föremål med reflekterande ytor.

**Obs!** Du bör placera dockningsstationen på ett hårt golv för att DEEBOT-roboten ska fungera på rätt sätt.

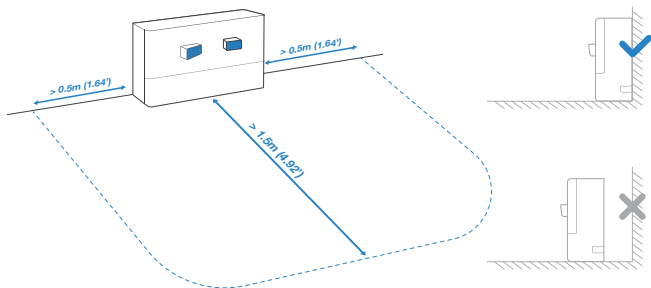

## 3 Montera pluggarna (för hem med socklar)

Ta bort skyddsfilmen och sätt in den klabbiga änden i monteringshålen.

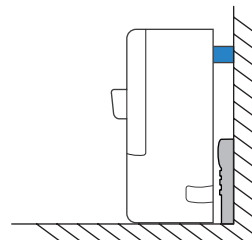
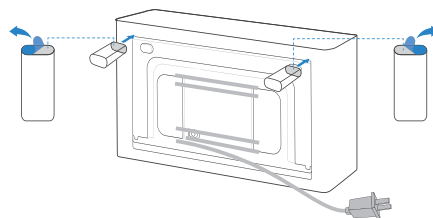

## HÄMTA ECOVACS HOME-APPEN

För att få tillgång till alla tillgängliga funktioner rekommenderar vi att du styr din DEEBOT via ECOVACS HOME-appen.

1. Skanna QR-koden under toppskyddet för att hämta appen.

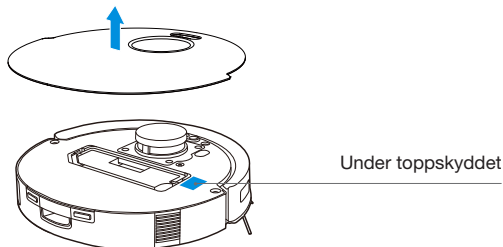

2. Sök på ECOVACS HOME för att hämta appen.

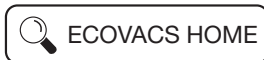

## SLÅ PÅ DEEBOT

Håll in  i tre sekunder för att sätta på DEEBOT-roboten.

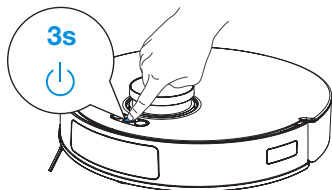

## ANSLUT DEEBOT MED APPEN

### Wi-Fi-nätverkskrav:

- Du har ett nätverk på 2,4 GHz eller ett blandat 2,4/5 GHz.
- Routern har stöd för protokollen 802.11b/g/n och IPv4.
- Du använder inte VPN (Virtual Private Network) eller proxyserver.
- Du använder inte ett dolt nätverk.
- WPA och WPA2 med TKIP-, PSK-, AES/CCMP-kryptering.
- WEP EAP (Enterprise Authentication Protocol) stöds inte.
- Du använder Wi-Fi-kanalerna 1–11 i Nordamerika och kanalerna 1–13 utanför Nordamerika (se lokal tillsynsmyndighet).
- Om du använder en nätverksextensor/-repeater är nätverksnamnet (SSID) och lösenordet samma som ditt primära nätverk.
- Aktivera WPA2 på routern.

### Wi-Fi-indikator

	Blinkar långsamt	Frånkopplad från Wi-Fi
	Blinkar snabbt	Ansluter appen
	På	Ansluten till Wi-Fi

För smarta funktioner som fjärrstart, röstinteraktion, 2D-kartvisning och kontrollinställningar och anpassad rengöring (beroende på produkt) måste du hämta och använda appen ECOVACS HOME, som ständigt uppdateras. Du måste godkänna vår integritetspolicy och vårt användaravtal innan vi kan behandla några av dina grundläggande och nödvändiga uppgifter och göra det möjligt för dig att använda produkten. Om du inte godkänner vår integritetspolicy och vårt användaravtal kan du inte använda appen ECOVACS HOME till att använda de smarta funktioner som är nämnda ovan men du kan använda de grundläggande funktionerna för produkten manuellt.

## LADDA DEEBOT

Tryck kort på  för att återkalla DEEBOT-roboten till dockningsstationen för att ladda.

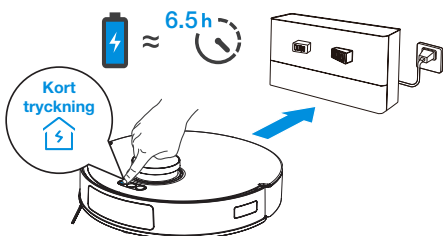

## ANVÄNDA DEEBOT

Ta bort mopplingsdyneplattan/-modulen före kartläggning. När DEEBOT skapar en karta för första gången bör du följa efter den för att åtgärda mindre problem.

DEEBOT kan t.ex. fastna under möblerna. Se följande lösningar:

- ① Höj om möjligt låga sittmöbler.
- ② Täck undersidan av möblerna.
- ③ Konfigurera virtuella gränser med hjälp av appen.

Innan DEEBOT-roboten dammsuger för första gången måste du se till att den står vid laddningsstationen och är fulladdad. Tryck kort på  för att starta städning och kartläggning.

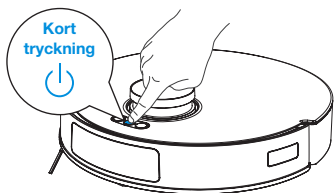

### Obs!

- Ta inte bort tvättbara mopplingsdynor ofta.
- Använd inte en trasa eller något annat föremål för att repa mopplingsdyneplattorna.
- När en uppmärkning om att du måste byta mopplingsdynorna visas i appen ECOVACS HOME måste du byta dem i tid. Du kan utforska fler tillbehör i appen ECOVACS HOME och på <https://www.ecovacs.com>.

## TEKNISKA SPECIFIKATIONER

Modell	DKX55/DKX56		
Ineffekt	20 V === 1 A	Laddningstid	6,5 h
Dockningsstation	CH2405		
Ineffekt	100–240 V växelström/50–60 Hz 0.5 A		
Uteffekt	20 V === 1 A		
Mått på DEEBOT-roboten (längd*bredd*höjd) (mm)	353*351*96		
Mått på DEEBOT-dockningsstationen (längd*bredd*höjd) (mm)	218*73*111		

Wi-Fi-modulens uteffekt är lägre än 100 mW.

**Obs!** Tekniska specifikationer och konstruktionsspecifikationer kan ändras för kontinuerlig produktförbättring.

Utforska fler tillbehör på <https://www.ecovacs.com>.

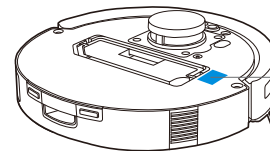

Använd kameran på mobilen till att skanna QR-koden och hämta användarhandboken.

## Viktige sikkerhetsinstruksjoner

### VIKTIGE SIKKERHETSINSTRUKSJONER

Når du bruker et elektrisk produkt, må du alltid følge grunnleggende forholdsregler, inkludert følgende:

### LES ALLE INSTRUKSJONENE FØR

### DU BRUKER DETTE PRODUKTET

### TA VARE PÅ DISSE INSTRUKSJONENE

1. Dette produktet kan brukes av barn over 8 år og av personer med nedsatt sanseevne eller fysisk eller psykisk funksjonsevne, eller personer med manglende erfaring eller kunnskap, dersom de får tilsyn eller instruksjoner om bruk av produktet på en sikker måte, og de forstår risikoen. Barn skal ikke leke med produktet. Rengjøring og vedlikehold skal ikke utføres av barn uten tilsyn.
2. Rengjør området som skal rengjøres. Fjern strømledninger og små gjenstander som kan vikle seg inn i produktet fra gulvet. Brett teppets frynser under teppet, og løft gjenstander som gardiner og duker opp fra gulvet.
3. Dersom området som skal rengjøres har trinn eller trapper, må du betjene produktet selv, slik at det oppdager trinnene uten å falle ned. Det kan være nødvendig å plassere en fysisk barriere ved kanten for å hindre at enheten faller ned. Pass på at den fysiske barrieren ikke utgjør en fare for å snuble.
4. Må bare brukes som beskrevet i denne brukerveiledningen. Bruk bare tilbehør som anbefales eller selges av produsenten.
5. Kontroller at nettspenningen er den samme som spenningen oppgitt på dokkingstasjonen.
6. BARE til INNENDØRS bruk i husholdning. Ikke bruk produktet utendørs, i kommersielle miljøer eller industrielle miljøer.
7. Bruk bare det originale oppladbare batteriet og dokkingstasjonen som medfølger produktet fra produsenten. Engangsbatterier må ikke brukes.
8. Må ikke brukes uten støvbeholder eller filter.
9. Produktet må ikke brukes på steder med tente stearinlys eller skjøre gjenstander.
10. Må ikke brukes i veldig varme eller kalde miljøer (under  $-5^{\circ}\text{C}/23^{\circ}\text{F}$  eller over  $40^{\circ}\text{C}/104^{\circ}\text{F}$ ).
11. Hold hår, løstsittende klær, fingre og kroppsdeler unna åpninger og bevegelige deler.
12. Ikke bruk produktet i rom der barn sover.
13. Ikke bruk produktet på våte overflater eller overflater med stillestående vann.
14. Sørg for at produktet ikke plukker opp store gjenstander, for eksempel steiner, store papirbiter eller andre gjenstander som kan tilstoppe produktet.
15. Ikke bruk produktet til å plukke opp brennbare materialer som bensin, blekk til skrivere eller kopimaskiner, og ikke bruk produktet på steder der det kan finnes slike gjenstander.
16. Ikke bruk produktet til å plukke opp noen ting som

- brenner eller avgir røyk, for eksempel sigaretter, fyrstikker, varm aske eller ting som kan forårsake brann.
17. Ikke stikk gjenstander inn i innsuget. Må ikke brukes hvis inntaket er blokkert. Hold inntaket fritt for støv, lo, hår og andre ting som kan redusere luftstrømmen.
  18. Vær forsiktig så du ikke skader strømledningen. Ikke dra i strømledningen eller bær produktet eller dokkingstasjonen etter strømledningen, og ikke bruk strømledningen som håndtak, klem strømledningen når du lukker en dør, eller dra strømledningen rundt skarpe kanter eller hjørner. Ikke legg produktet oppå strømledningen. Hold strømledningen unna varme overflater.
  19. Hvis strømledningen er skadet, må den skiftes av produsenten eller produsentens serviceverksted, slik at du unngår farlige situasjoner.
  20. Dokkingstasjonen må ikke brukes hvis den har skader. Strømforsyningen må ikke repareres eller brukes hvis den har skader eller er defekt.
  21. Må ikke brukes med skadet strømledning eller stikkontakt. Produktet og dokkingstasjonen må ikke brukes hvis de ikke fungerer som de skal, har falt i gulvet, er skadet, har stått utendørs eller vært i kontakt med vann. Det må repareres av produsenten eller deres serviceverksted for å unngå fare.
  22. Litium-batterier som passer til CH2405, er maks. 8 celler, har maks. 14,4 V nominell likestrømsspenning og en oppgitt kapasitet på 4800 mAh. Batteriet må fjernes og kasseres i henhold til lokale lover og forskrifter før produktet kasseres.
  23. Slå av produktet før du rengjør eller vedlikeholder det.
  24. Støpselet må tas ut av stikkkontakten før rengjøring eller vedlikehold av dokkingstasjonen.
  25. Fjern produktet fra dokkingstasjonen, og slå av produktet før du tar ut batteriet når produktet skal kasseres.
  26. Batteriet må tas ut og kastes i henhold til lokale lover og forskrifter før produktet kasseres.
  27. Kast brukte batterier i henhold til lokale lover og forskrifter.
  28. Produktet må ikke brennes, selv om det har alvorlige skader. Batteriene kan eksplodere ved brann.
  29. Koble fra dokkingstasjonen hvis den skal stå i lengre perioder uten å brukes.
  30. Produktet må brukes i henhold til instruksjonene i denne brukerveiledningen. ECOVACS ROBOTICS kan ikke holdes ansvarlig for skader eller personskader som skyldes feil bruk.
  31. Roboten inneholder batterier som bare kan skiftes av kvalifiserte personer. Ta kontakt med kundeservice om bytte av robotens batteri.
  32. Hvis roboten ikke skal brukes i en lengre periode, må du slå av roboten før oppbevaring og trekke ut ledningen til dokkingstasjonen.
- 33. ADVARSEL: For å lade batteriet, bruk kun den avtakbare strømforsyningen CH2405 som følger med produktet.**









## Oppdatering av enheten

Enkelte enheter oppdateres vanligvis annenhver måned, men ikke alltid på dagen.

Noen enheter, spesielt enheter solgt for mer enn tre år siden, oppdateres bare hvis det en kritisk sårbarhet oppdages og løses.

For å oppfylle kravene til eksponering for radiofrekvent stråling skal det være en avstand på 20 cm eller mer mellom denne enheten og personer når enheten er i bruk. For å sikre overensstemmelse med disse kravene, anbefales det ikke å betjene enheten ved kortere avstander enn dette. Senderantennen må ikke samlokaliseres med andre antenner eller sendere.

Sørg for at roboten alltid er koblet til et nettverk, slik at smartfunksjoner fungerer som de skal.

	Klasse II
	Kortslutningssikker omformer med skillebryter
	Strømforsyning med brytermodus
	Kun til innendørs bruk
	Likestrøm
	Vekselstrøm
	Les alle instruksjoner før bruk (av denne enheten)
	Tidsforsinkelse for miniatyrsikringslenke

## For EU-land

Hvis du vil ha informasjon om EU-samsvarserklæringen, kan du gå til <https://www.ecovacs.com/global/compliance>



## Riktig kassering av dette produktet

Dette merket betyr at produktet ikke skal kastes sammen med annet husholdningsavfall i EU. For å unngå miljø- og helseskader som følge av feil avhending, må det gjenvinnes på en ansvarlig måte som fremmer bærekraftig gjenbruk av ressurser. Hvis du vil gjenvinne en brukt enhet, kan du bruke systemene for retur og henting eller kontakte forhandleren der produktet ble kjøpt. De kan trygt gjenvinne dette produktet.

## EU-samsvarserklæring

### Informasjon om avhending for brukere av elektrisk og elektronisk avfall



Dette symbolet på produktet eller emballasjen betyr at brukte elektriske og elektroniske produkter ikke skal blandes med usortert kommunalt avfall. For riktig behandling er det ditt ansvar at avfallet returneres til godkjente mottakssteder.

Riktig avhending av dette produktet bidrar til å spare verdifulle ressurser og forhindrer helse- og miljøskader, noe som kan oppstå ved feil avfallshåndtering.

Hvis du vil returnere en brukt enhet, må du bruke riktig avfallsmottak eller kontakte forhandleren der du kjøpte produktet, som er gratis. Kontakt dine lokale myndigheter for mer informasjon om ditt nærmeste avfallsmottak. Feil avhending av dette produktet kan medføre bøter, avhengig av din nasjonale lovgivning.

## RoHS-direktivet om begrensning av visse farlige stoffer

Ecovacs Home Service Robotics Co., Ltd. erklærer herved at hele produktet, inkludert delene (kabler, ledninger osv.) oppfyller kravene i RoHS-direktiv 2011/65/EU og kommisjonens delegerede direktiv (EU) 2015/863 om begrensning av bruk av visse farlige stoffer i elektrisk og elektronisk utstyr («RoHS recast» eller «RoHS 2.0»).

## Radioutstyrsdirektivet

Ecovacs Home Service Robotics Co., Ltd. erklærer herved at produktet beskrevet i dette avsnittet samsvarer med hovedkravene og andre relevante bestemmelser i direktiv 2014/53/EU om radioutstyr.

## Autorisert representant i Europa:



ECOVACS Europe GmbH  
Holzstrasse 2 | D-40221 Düsseldorf | Tyskland

Ecovacs Home Service Robotics Co., Ltd. erklærer herved at produktet samsvarer med de grunnleggende kravene og andre relevante bestemmelser i RoHS-direktiv 2011/65/EU og kommisjonens delegerede direktiv 2015/863 med endringer, og direktiv 2014/53/EU om radioutstyr. Samsvarserklæringen kan vises på følgende adresse: <https://www.ecovacs.com/global/compliance>.

# PAKKENS INNHOLD

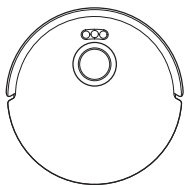

Robot

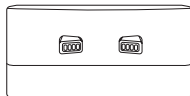

Dokkingstasjon



Sidebørste



Bruerveiledning



Plugger

## OZMO Pro 2.0 vibrerende moppesystem og vakuumm modul (DKX55)



OZMO Pro 2.0  
vibrerende moppesystem



Vaskbar moppepute



Vakuumm modul  
(forhåndsinstallert)

## Vanntank og moppeputemodul (DKX56)

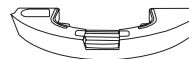

Vannbeholder  
(forhåndsinstallert)

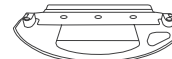

Moppeplate

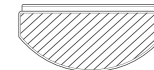

Vaskbar moppepute

**Merk:** Figurene og illustrasjonene er bare til referanse og kan avvike fra produktets faktiske utseende. Produktdesign og -spesifikasjoner kan endres uten varsel.

# PRODUKTDIAGRAM

## Robot

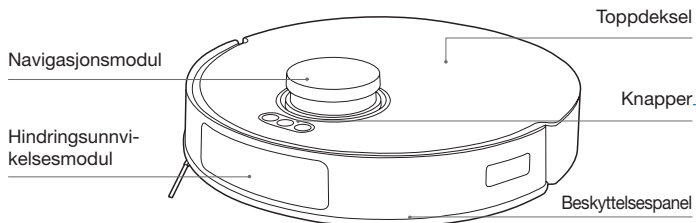

## Knapper

- Kort trykk: Gå tilbake til lading
- Kort trykk: Start/Pause/Fortsett      Hold inne: Slå av/på
- Kort trykk: Start/avslutt punktvis rengjøring      Hold inne: Barnesikring

## RESET-knapp

**Koble til APP:** Trykk kort på RESET-knappen og følg talemeldingene for å koble til appen.  
**Gjenopprett standardinnstillinger:** Trykk på og hold inne RESET-knappen i 5 s. Etter at du hører talemeldingen, spilles oppstartsmusikken, og standardinnstillingene til roboten gjenopprettes.

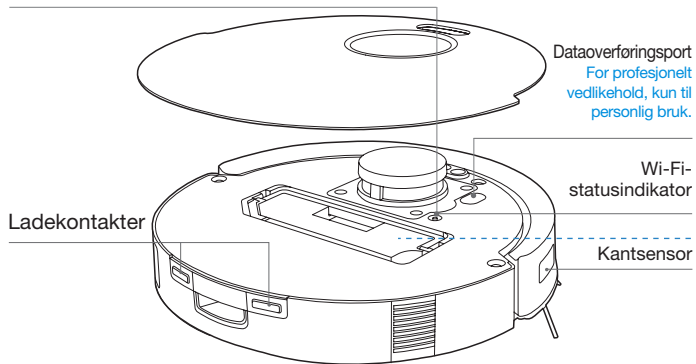

## Sett nedenfra (DKX55)

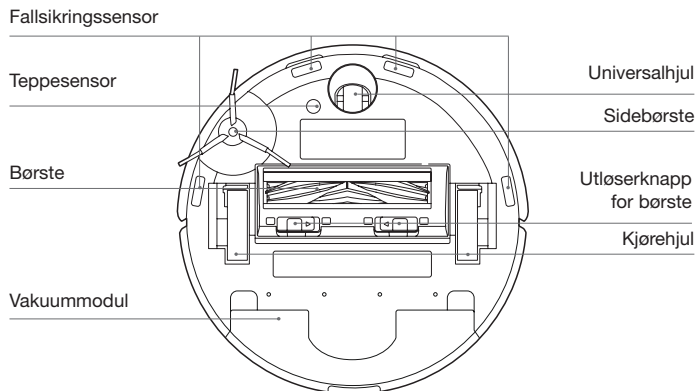

## OZMO Pro 2.0 vibrerende moppesystem

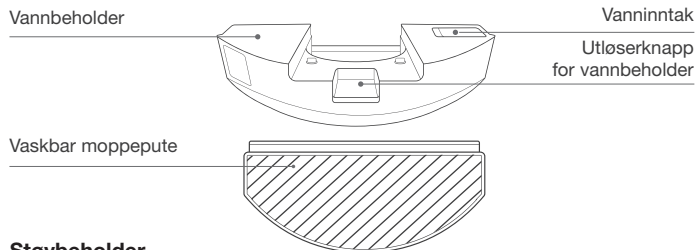

## Støvbeholder

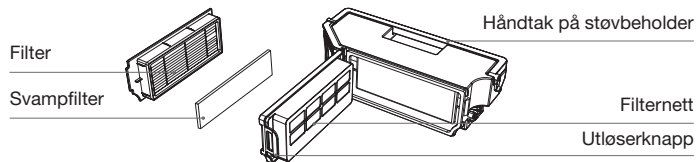

## Sett nedenfra (DKX56)

Fallsikringssensor

Teppesensor

Børste

Monteringsspor for moppeplate

Vannbeholder

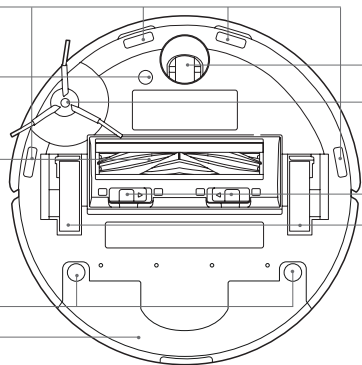

Universalhjul

Sidebørste

Utløserknapp for børste

Kjørehjul

## Moppemodul

Moppeplate

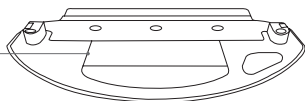

Vaskbar moppepute

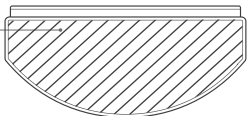

**Merk:** Figurene og illustrasjonene er bare til referanse og kan avvike fra produktets faktiske utseende. Produktdesign og -spesifikasjoner kan endres uten varsel.

## Dockingstasjon

Ladekontakter

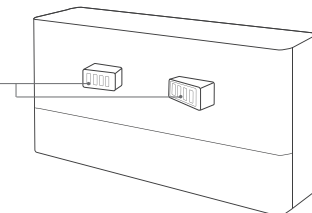

Installasjonshull for plugger

Kabelføring

Støpsel

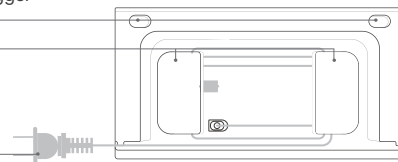

## SENSORER

Navn	Funksjonsbeskrivelse
Navigasjonsmodul	Ved å benytte trianguleringsprinsippet, som innebærer å avgi og motta laserstråler som reflekteres av omkringliggende objekter, kan nøyaktig avstandsmålingsinformasjon mellom DEEBOT og nærliggende objekter beregnes gjennom algoritmer. Når DEEBOT beveger seg innenfor et bestemt miljø, bestemmes posisjonene til omkringliggende objekter for å lage et romkart over DEEBOTs omgivelser. Måleområdet er 8 m.
Hindringsunnvikkelsesmodul	Med tre sett med infrarøde sender- og mottakerpar, fungerer den etter prinsippet om infrarød refleksjon for å måle avstander til hindringer etter signalstyrke. Den maksimale deteksjonsrekkevidden er ca. 10 cm.
Fallsikringssensor	Med infrarød avstandsmåling kan den infrarøde sensoren registrere avstanden mellom bunnen av DEEBOT og bakken. DEEBOT fortsetter ikke fremover hvis den har en trapp foran seg eller den identifiserte avstanden er høyere enn forhåndsinnstillingen, og fallsikringen aktiveres. Utløseravstanden er ca. 60 mm.
Teppesensor	Ultralydsonden kan sende ut ultralydbølger med en frekvens på 300 kHz. De ultrasoniske lydølgene absorberes av teppet. Hvis energien som reflekteres er lavere enn terskelen, forstår DEEBOT at det er et teppe der. Ifølge ECOVACS laboratorietester kan for tiden over 50 typer tepper som er tilgjengelige på markedet, identifiseres.
Kantsensor	Med infrarød avstandsmåling kan DEEBOT registrere avstanden til gjenstander på sin høyre side. Hvis det er en vegg eller hindring på høyre side, utfører DEEBOT kantrengjøring for å unngå kollisjoner og ikke gå glipp av rengjøringspunkter.
Kollisjonssensor	Når signalet som sendes blokkeres av en hindring, vil ikke mottakeren motta signalet. Dette prinsippet gjør at roboten ikke kolliderer med hindringer.

## MERKNADER FØR RENGJØRING

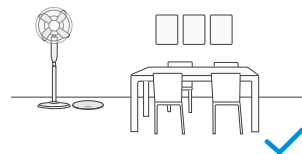

Rydd området som skal rengjøres ved å flytte møbler, f.eks. stoler, til riktig sted.

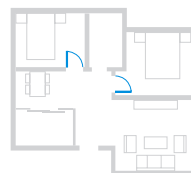

Første gang DEEBOT brukes, må du sørge for at dørene til alle rommene er åpne, slik at den kan utforske hele huset.

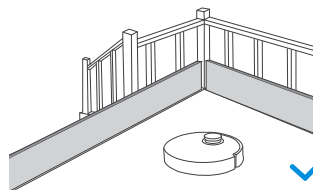

Det kan være nødvendig å lage en fysisk barriere ved trapper og lignende, slik at ikke enheten faller ned.



Legg vekk gjenstander, inkludert ledninger, kluter, tøfler osv. som ligger på gulvet, slik at den kan rengjøre effektivt.



Før du bruker roboten på et teppe med frynsede kanter, må du brette frynsene inn under kantene av tappet.



Ikke stå i veien på trange steder, f.eks. i ganger, og pass på så du ikke sperrer for sensorer.

# HURTIGSTART

Fjern alle beskyttelsesmaterialer før bruk.

## 1 Installering

En klikkelyd indikerer riktig installasjon.

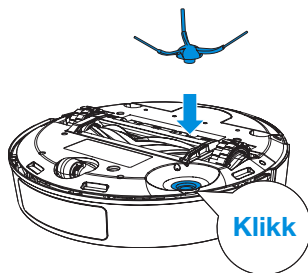

## 2 Plasser dokkingstasjonen

Sørg for at området rundt dokkingstasjonen er fritt for gjenstander, spesielt gjenstander med reflekterende overflate.

**Merk:** For at DEEBOT skal fungere optimalt, anbefales det at dokkingstasjonen står på et hardt gulv.

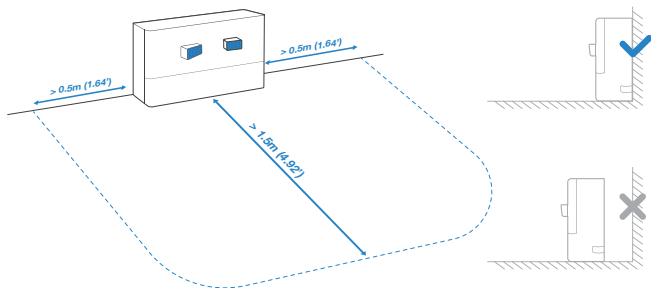

## 3 Installer plugger (for hjem med gulvlister)

Fjern det beskyttende klistremerket og sett den klebrige enden inn i installasjonshullene.

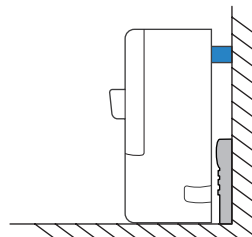
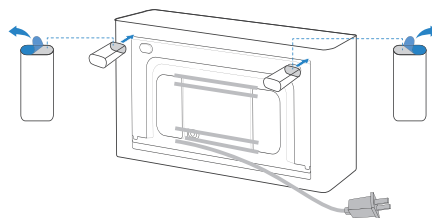

## LAST NED ECOVACS HOME-APPEN

For å få tilgang til alle tilgjengelige funksjoner anbefaler vi at du bruker ECOVACS HOME-appen til å kontrollere DEEBOT.

1. Skann QR-koden under toppdekelet for å laste ned appen.

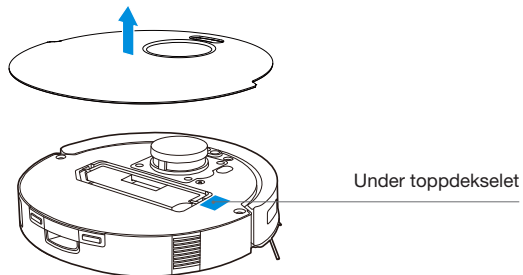

2. Søk på hjemmesiden til ECOVACS for å laste ned appen.



## SLÅ PÅ DEEBOT

Trykk på og hold inne  i 3 sekunder for å slå på DEEBOT.

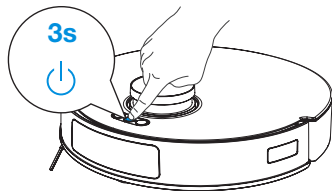

## KOBLE DEEBOT TIL APPEN

### Krav til Wi-Fi-nettverk:

- Du bruker et kombinert nettverk på 2,4 GHz eller 2,4/5 GHz.
- Ruteren støtter 802.11b/g/n og IPv4-protokoll.
- Ikke bruk VPN (Virtual Private Network) eller proxy-server.
- Ikke bruk et skjult nettverk.
- WPA og WPA2 med TKIP-, PSK-, AES/CCMP-kryptering.
- WEP EAP (Enterprise Authentication Protocol) støttes ikke.
- Bruk wifikanalene 1-11 i Nord-Amerika og kanalene 1-13 utenfor Nord-Amerika (se lokale standarder).
- Hvis du bruker en rekkeviddeforlenger for nettverket, er nettverksnavnet (SSID) og passordet det samme som for primærnettverket.
- Slå på WPA2 på ruterens.

### Wi-Fi-indikator

	Blinker sakte	Koblet fra Wi-Fi
	Blinker raskt	Kobler til appen
	På	Koblet til Wi-Fi

Vær oppmerksom på at intelligente funksjoner som ekstern oppstart, stemmestyling, 2D-kartvisning, kontrollinnstillinger og tilpasset rengjøring (avhengig av ulike produkter) krever at brukerne laster ned og bruker ECOVACS HOME-appen, som oppdateres kontinuerlig. Du må godta personvernerklæringen og brukeravtalen for vi kan behandle noen av de grunnleggende og nødvendige opplysningene dine, slik at du kan bruke produktet. Hvis du ikke godtar personvernerklæringen og brukeravtalen, vil enkelte av de ovennevnte intelligente funksjonene ikke fungere i ECOVACS HOME-appen, men du kan fortsatt bruke de grunnleggende funksjonene i dette produktet for manuell betjening.

## LADE DEEBOT

Trykk kort på  for å tilbakekalle DEEBOT til dokkingstasjonen for lading.

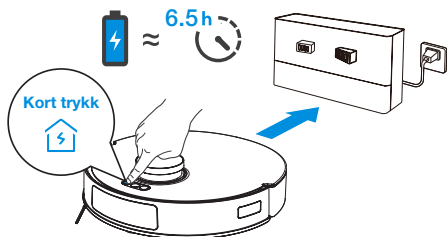

## BETJENING AV DEEBOT

Fjern moppeplaten/-modulen før du foretar kartlegging. Når du oppretter et kart for første gang, kan det være lurt å følge etter DEEBOT for å hjelpe til med å løse mindre problemer.

For eksempel kan DEEBOT bli sittende fast under møbler. Se på følgende løsninger:

- ① Løft de lave møblene hvis mulig;
- ② Dekk til bunnen av møblene;
- ③ Konfigurer virtuell grense via appen.

Før den skal støvsuge for første gang, må du sørge for at DEEBOT står i ladestasjonen og er fullladet. Trykk kort på  for å starte rengjøring og kartlegging.

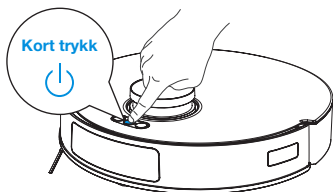

### Merk:

- Ikke fjern de vaskbare moppeputene ofte.
- Ikke bruk en fille eller andre ting til å tørke av moppeplatene.
- Skift moppene når ECOVACS HOME-appen ber deg om det. Utforsk mer tilbehør i ECOVACS HOME-appen eller på <https://www.ecovacs.com>.

## TEKNISKE SPESIFIKASJONER

Modell	DKX55/DKX56		
Nominell inngang	20 V === 1 A	Ladetid	6,5 t
Dokkingstasjon	CH2405		
Nominell inngang	100–240 V ~ 50–60 Hz 0.5 A		
Nominell utgang	20 V === 1 A		
DEEBOT-mål (L*B*H mm)	353*351*96		
DEEBOT-mål, dokkingstasjon (L*B*H mm)	218*73*111		

Utgangseffekten til Wi-Fi-modulen er mindre enn 100 mW.

**Merk:** Tekniske spesifikasjoner og design kan endres fortløpende for å forbedre produktet. Du finner mer tilbehør på <https://www.ecovacs.com>.

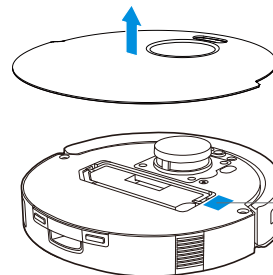

Bruk mobilkameraet til å skanne QR-koden og få brukerhåndboken.

# Vigtige sikkerhedsanvisninger

## VIGTIGE SIKKERHEDSANVISNINGER

Når du bruger et elektrisk apparat, skal du altid følge de grundlæggende

sikkerhedsforanstaltninger, herunder:

## LÆS ALLE ANVISNINGERNE, FØR DU BRUGER DETTE APPARAT GEM DISSE ANVISNINGER

1. Dette apparat kan bruges af børn fra 8 år og op efter samt af personer med nedsatte fysiske, sensoriske eller mentale evner eller manglende erfaring og viden, hvis de er blevet vejledt eller instrueret i sikker brug af apparatet og forstår de medfølgende risici. Børn må ikke lege med apparatet. Rengøring og vedligeholdelse af apparatet må ikke foretages af børn uden opsyn.
2. Ryd det område, der skal rengøres. Fjern elledninger og mindre genstande, der risikerer at blive viklet ind i apparatet, fra gulvet. Put eventuelle frynser ind under tæppets underside, og løft ting som gardiner og duge op fra gulvet.
3. Hvis der er en afsats i rengøringsområdet på grund af et trin eller trapper, skal du driftsindstille apparatet for at sikre, at det er i stand til at registrere trinnet uden at falde ud over kanten. Det kan være nødvendigt at anbringe en fysisk barriere ved kanten for at forhindre apparatet i at falde. Sørg for, at den fysiske barriere ikke udgør en snublefare.
4. Må kun anvendes som beskrevet i denne vejledning. Brug udelukkende tilbehør, der anbefales eller sælges af fabrikanten.
5. Sørg for, at strømforsyningskildens spænding svarer til den spænding, der er angivet på dockingstationen.
6. KUN til INDENDØRSBRUG i husholdninger. Brug ikke apparatet udendørs eller i kommercielle eller industrielle miljøer.
7. Brug kun det originale genopladelige batteri og den dockingstation, der fulgte med apparatet fra fabrikken. Det er forbudt at bruge ikke-genopladelige batterier.
8. Må ikke bruges uden at støvbeholder og/eller filtre er på plads.
9. Brug ikke apparatet i et område, hvor der er tændte stearinlys eller skrøbelige genstande.
10. Må ikke anvendes i meget varme eller kolde omgivelser (under  $-5^{\circ}\text{C}/23^{\circ}\text{F}$  eller over  $40^{\circ}\text{C}/104^{\circ}\text{F}$ ).
11. Hold hår, løstsiddende tøj, fingre og alle kroksdele væk fra apparatets åbninger og bevægelige dele.
12. Brug ikke apparatet i et rum, hvor et spædbarn eller et barn sover.
13. Brug ikke apparatet på våde overflader eller overflader med stillestående vand.
14. Lad ikke apparatet opsamle store genstande som f.eks. sten, store stykker papir eller andre genstande, der kan tilstoppe apparatet.
15. Brug ikke apparatet til at opsamle brændbare eller antændelige materialer som f.eks. benzin, toner fra

- printer eller kopimaskine og brug det ikke i områder, hvor sådanne kan være til stede.
16. Brug ikke apparatet til at opsamle ting, der brænder eller ryger, f.eks. cigaretter, tændstikker, varm aske eller andet, der kan forårsage brand.
  17. Anbring ikke genstande i sugeindtaget. Må ikke anvendes, hvis sugeindtaget er blokeret. Hold indsugningen fri for støv, fnug, hår eller andet, der kan begrænse luftstrømmen.
  18. Pas på ikke at beskadige strømkablet. Undgå at trække i eller bære apparatet eller dockingstationen ved at holde i strømkablet, bruge strømkablet som håndtag, lukke døre på strømkablet eller trække i strømkablet rundt om skarpe kanter eller hjørner. Lad ikke apparatet køre hen over strømkablet. Hold strømkablet væk fra varme overflader.
  19. Hvis strømkablet bliver beskadiget, må den kun udskiftes af fabrikanten eller dennes serviceværksted for at undgå enhver risiko.
  20. Dockingstationen må ikke bruge, hvis den er beskadiget. Strømforsyningen må ikke repareres og må ikke længere bruges, hvis den er beskadiget eller defekt.
  21. Må ikke anvendes med et beskadiget strømkabel eller en beskadiget stikkontakt. Apparatet og dockingstationen må ikke bruges, hvis den ene eller den anden ikke fungerer korrekt, har været tabt, er beskadiget, har været efterladt udendørs eller er kommet i kontakt med vand. Den må kun repareres af fabrikanten eller dennes serviceværksted for at undgå enhver risiko.
  22. Den type litiumbatteri, der egner sig til CH2405, er maks. 8 celler, maks. nominel spænding 14,4 V, nominel kapacitet 4.800 mAh. Batteriet skal tages ud af apparatet og bortskaffes i henhold til lokal lovgivning og lokale bestemmelser, før apparatet bortskaffes.
  23. Sluk for strømmen, før du rengør eller vedligeholder apparatet.
  24. Stikket skal tages ud af stikkontakten, før dockingstationen rengøres eller vedligeholdes.
  25. I forbindelse med bortskaffelse af apparatet skal apparatet tages ud af dockingstationen og strømmen til apparatet skal slukkes, før du fjerner batteriet.
  26. Batteriet skal fjernes og bortskaffes i henhold til lokale love og bestemmelser, før apparatet bortskaffes.
  27. Bortskaf brugte batterier i overensstemmelse med lokale love og bestemmelser.
  28. Apparatet må ikke sendes til forbrænding, heller ikke selv om det er alvorligt beskadiget. Batterierne kan eksplodere i ilden.
  29. Hvis dockingstationen ikke skal bruges i længere tid, skal den tages fra strømmen.
  30. Apparatet skal bruges i overensstemmelse med instruktionerne i denne brugsanvisning. ECOVACS ROBOTICS kan ikke holdes erstatningspligtig eller ansvarlig for eventuelle skader eller personskader forårsaget af forkert brug.
  31. Robotten indeholder batterier, der kun kan udskiftes af faglærte personer. Kontakt kundeservice for at få udskiftet robotens batteri.

32. Hvis robotten ikke skal bruges i længere tid, skal du slukke for robotten med henblik på opbevaring og tage dockingstationen fra strømmen.

**33. ADVARSEL: Brug kun den aftagelige strømforsyningsenhed CH2405, der medfølger apparatet.**

### Opdatering af enhed





Visse enheder opdateres typisk hver anden måned, men ikke altid så regelmæssigt.





Nogle enheder, især dem, der blev solgt for mere end tre år siden, vil kun blive opdateret, hvis der opdages en kritisk sårbarhed og den rettes.

For at tilfredsstille udsættelse af RF-kavene, bør en afstand på 20 cm eller mere holdes mellem maskinen og folk, når maskinen er igang.

For sikkert brug, bør afstande tættere på denne distance undgås. Maskinens antenne må ikke være nær en anden antenne.

Sørg for, at robotten altid har forbindelse til et netværk, for at de smarte funktioner virker rigtigt.

	Klasse II
	Kortslutningssikker isolerende transformere
	Strømforsyning til switch-mode
	Kun til indendørs brug

	Jævnstrøm
	Vekselstrøm
	Læs alle instruktionerne før brug.
	Tidslag miniature fuseringslink

### Til EU-landene

Du kan finde oplysninger om EU-overensstemmelseserklæringen på <https://www.ecovacs.com/global/compliance>



### Korrekt bortskaffelse af dette produkt

Denne mærkning angiver, at dette produkt ikke må bortskaffes sammen med andet husholdningsaffald i hele EU. For at forhindre eventuel skade på miljøet eller folkesundheden som følge af ureguleret bortskaffelse af affald skal apparatet genbruges på ansvarlig vis for at fremme bæredygtig genbrug af materialeressourcer. For at få sendt din brugte enhed til genbrug skal du benytte dig af retur- og genbrugssystemerne eller kontakte den forhandler, hvor dit produkt er købt. De kan sørge for, at produktet bliver genbrugt på sikker vis.

## EU-overensstemmelseserklæring

### Oplysninger til brugere om bortskaffelse af affald af elektrisk og elektronisk udstyr



Dette symbol på produktet eller dets emballage angiver, at brugte elektriske og elektroniske produkter ikke må blandes sammen med usorteret kommunalt affald. For at sikre korrekt behandling er det dit ansvar at bortskaffe dit affaldsudstyr ved at sørge for at returnere det til de angivne indsamlingssteder. Korrekt bortskaffelse af dette produkt bidrager til at spare værdifulde ressourcer og forhindre eventuel negativ påvirkning af folkesundheden og miljøet, som ellers ville kunne opstå som følge af uhensigtsmæssig affaldshåndtering.

For at aflevere din brugte enhed retur skal du bruge retur- og genbrugsfaciliteter eller kontakte den forhandler, hvor produktet blev købt, hvilket er gratis. Kontakt den lokale myndighed for at få yderligere oplysninger om den nærmeste afmærkede genbrugsplads eller indsamlingsordning. Der kan uddeles sanktioner ved forkert bortskaffelse af sådant affald i henhold til den statslige lovgivning.

## Direktivet om begrænsning af anvendelsen af visse farlige stoffer (RoHS)

Ecovacs Home Service Robotics Co., Ltd. erklærer hermed, at hele produktet, herunder tilbehør (kabler, ledninger osv.), opfylder kravene i RoHS-direktivet 2011/65/EU og ændringskommissionens delegerede direktiv (EU) 2015/863 om begrænsning af anvendelsen af visse farlige stoffer i elektrisk og elektronisk udstyr ("RoHS-omarbejdning" eller "RoHS 2.0").

## Radioudstyrsdirektivet

Ecovacs Home Service Robotics Co., Ltd. erklærer hermed, at det produkt, der er anført i dette afsnit, overholder de væsentlige krav og andre relevante bestemmelser i radioudstyrsdirektivet 2014/53/EU.

## Godkendt repræsentant i Europa:



ECOVACS Europe GmbH  
Holzstrasse 2 | D-40221 Düsseldorf | Tyskland

Ecovacs Home Service Robotics Co., Ltd. erklærer hermed, at produktet overholder de væsentlige krav og andre relevante bestemmelser i RoHS-direktivet 2011/65/EU og ændring af Kommissionens delegerede direktiv (EU) 2015/863, radioudstyrsdirektivet 2014/53/EU. Overensstemmelseserklæringen kan ses på følgende webadresse: <https://www.ecovacs.com/global/compliance>.

# PAKKENS INDHOLD

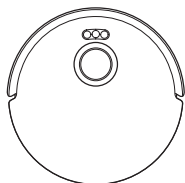

Robot



Sidebørste



Propper

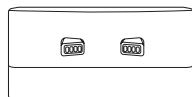

Dockingstation



Brugsanvisning

## OZMO Pro 2.0 Vibrerende moppesystem og støvsugermodul (DKX55)



OZMO Pro 2.0  
Vibrerende moppesystem



Vaskbar moppeklud

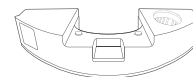

Støvsugermodul  
(forudinstalleret)

## Modul til vandtank og moppeklud (DKX56)

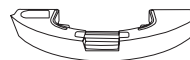

Tank  
(forudinstalleret)



Moppepude

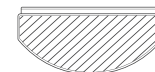

Vaskbar moppeklud

**Bemærk:** Figurer og illustrationer er kun til reference og det faktiske produkts udseende kan afvige herfra.  
Produktdesign og -specifikationer kan ændres uden varsel.

# PRODUKTDIAGRAM

## Robot

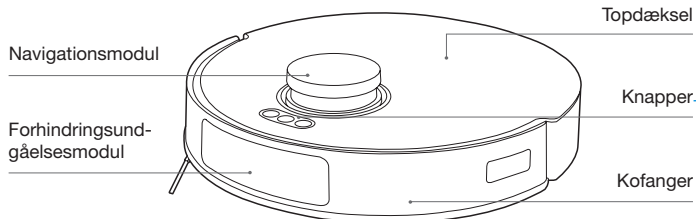

## Knapper

- Kort tryk: Vend tilbage til opladning
- Kort tryk: Start/pause/fortsæt      Langt tryk: Tænd/sluk
- Kort tryk: Start/afslut spotrengøring      Langt tryk: Børnesikring

## Nulstillingsknop

**Connect-APP:** Tryk kort på nulstillingsknappen, og følg stemmemeddelelser for at oprette forbindelse til appen.

**Gendan standardindstillinger:** Tryk på nulstillingsknappen, og hold den nede i 5 sekunder. Når du hører stemmemeddelelsen, afspilles opstartsmusikken, og robotten vender tilbage til standardindstillingerne.

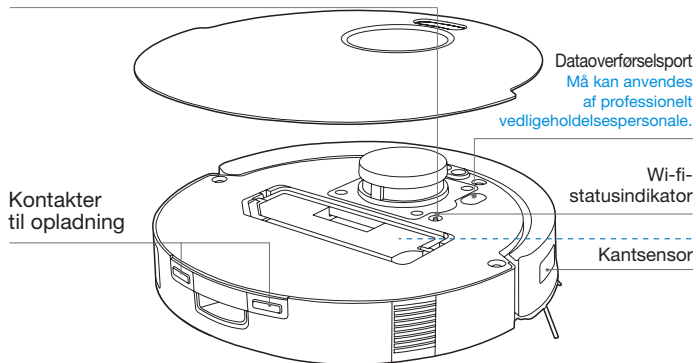

## Set nedefra (DKX55)

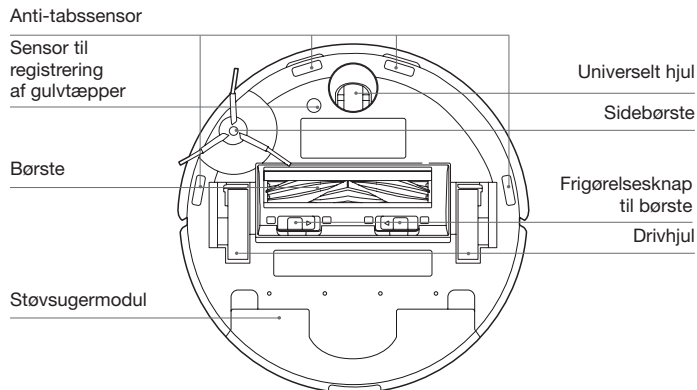

## OZMO Pro 2.0 Vibrende moppesystem

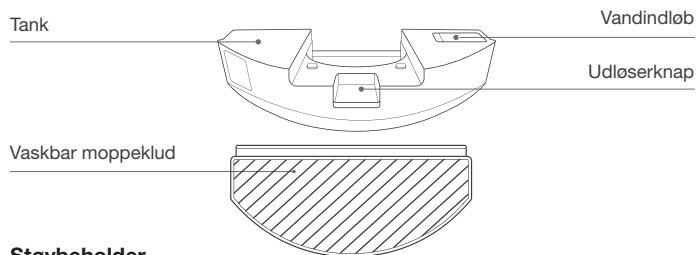

## Støvbeholder

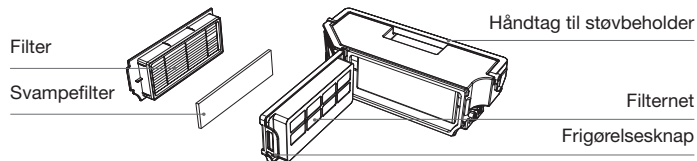

## Set nedefra (DKX56)

Anti-tabssensor

Sensor til registrering af gulvtæpper

Børste

Monteringsåbninger til moppepudeplade

Tank

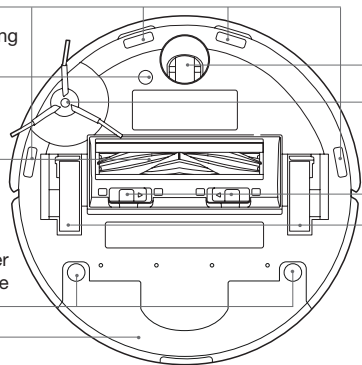

Universelt hjul

Sidebørste

Frigørelsesknop til børste

Drivhjul

## Modul til moppepude

Moppepude

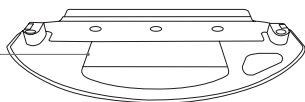

Vaskbar moppeklud

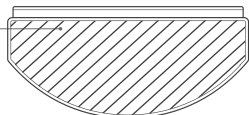

**Bemærk:** Figurer og illustrationer er kun til reference og det faktiske produkts udseende kan afvige herfra. Produktdesign og -specifikationer kan ændres uden varsel.

## Dockingstation

Kontakter til opladning

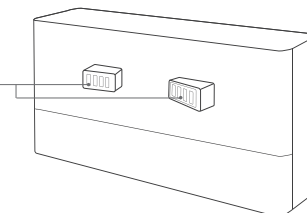

Sæt propper i installationshullerne

Kabelgennemføring

Strømtik

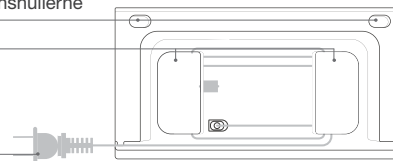

## SENSORER

Navn	Funktionsbeskrivelse
Navigationsmodul	Ved at anvende trianguleringsprincippet, som involverer udsendelse og modtagelse af laserstråler reflekteret af omgivende objekter, kan afstanden mellem DEEBOT og nærliggende objekter beregnes præcist ved hjælp af algoritmer. Når DEEBOT bevæger sig inden for et bestemt miljø, bestemmes placeringen af de omgivende genstande for at oprette et rumligt kort over DEEBOTs omgivelser. Måleområdet er 8 m.
Forhindringsundgåelsesmodul	Med tre sæt af infrarøde sender- og modtagerpar, opererer det efter princippet om infrarød refleksion for at måle forhindringsafstande efter signalstyrke. Den maksimale detektionsrækkevidde er ca. 10 cm.
Anti-tabssensor	Med infrarød afstandsmåling kan den infrarøde sensor registrere afstanden mellem bunden af DEEBOT og gulvet. DEEBOT bevæger sig ikke fremad, når der er trapper foran den, eller hvis den identificerede afstand er større end den nuværende, hvilket aktiverer Anti-fald. Udløsningsafstanden er ca. 60 mm.
Sensor til registrering af gulvtæpper	Ultralydssonden kan udsende ultralydbølger med en frekvens på 300 KHZ. Energien fra de ultrasoniske bølger absorberes af gulvtæppet. Hvis den reflekterede energi ligger under tærsklen, genkender DEEBOT at der er et tæppe. Ifølge ECOVACS-laboratorietests kan der i øjeblikket identificeres over 50 tæppetypen, der er tilgængelige på markedet.
Kantsensor	Med infrarød afstandsmåling kan DEEBOT registrere afstanden mellem sig selv og genstande på højre side af den. Når der er en væg eller en forhindring i højre side, udfører DEEBOT kantrengøring for at undgå at lave helligdage eller kollisioner.
Anti-kollisionssensor	Når det transmitterede signal blokeres af en forhindring, kan signalmodtageren ikke modtage signalet. Ved hjælp af dette princip undgår robotten forhindringer, når den støder ind i dem.

## BEMÆRKNINGER FØR RENGØRING

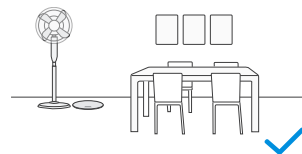

Ryd op i det område, der skal rengøres, ved at stille møbler, f.eks. stole, på deres rette plads.

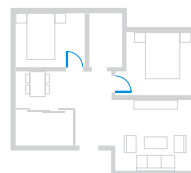

Ved førstegangsbrug skal du sørge for, at alle værelsesdøre er åbne, så DEEBOT kan udforske dit hus.

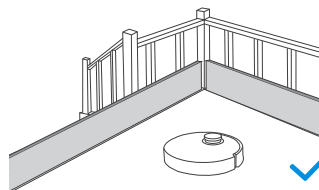

Det kan være nødvendigt at anbringe en fysisk barriere ved kanten af en niveauforskel for at forhindre apparatet i at falde ud over kanten.



Læg løse genstande som kabler, kludetæpper og tøfler væk for at gøre rengøringen mere effektiv.



Før du bruger produktet på et tæppe, der har frynser ved kanten, skal du folde tæppets kanter ind under sig selv.



Stå ikke på smalle steder, f.eks. gange, og sørg for ikke at blokere sensorerne.

# LYNOPSTART

Fjern alle beskyttende materialer før brug.

## 1 Installation

Kliklyden angiver korrekt montering.

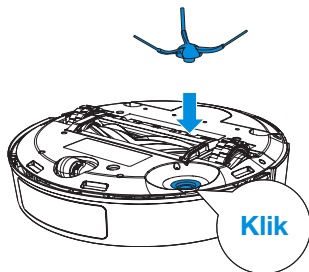

## 2 Anbring dockingstationen

Sørg for, at området omkring dockingstationen er fri for genstande, især genstande med reflekterende overflader.

**Bemærk:** Det anbefales at anbringe dockingstationen på hårdt gulv, så det komplette udvalg af DEEBOTs funktioner kan udnyttes.

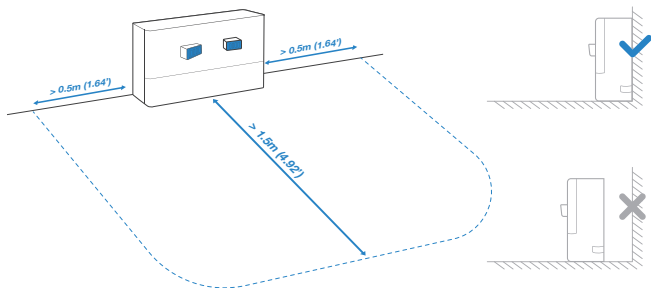

## 3 Installer propper (til boliger med fodpaneler)

Fjern beskyttelsesmærkaten, og sæt den klæbende ende ind i installationshullerne.

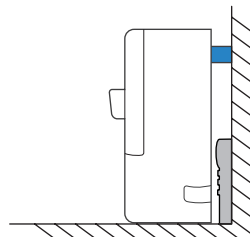
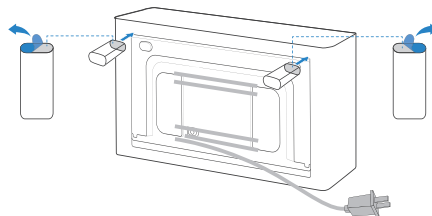

## DOWNLOAD ECOVACS HOME-APPEN

For at du kan få glæde af alle de mulige funktioner anbefales det at bruge ECOVACS HOME-appen til at styre din DEEBOT.

1. Scan QR-koden under topdækslet for at downloade appen.

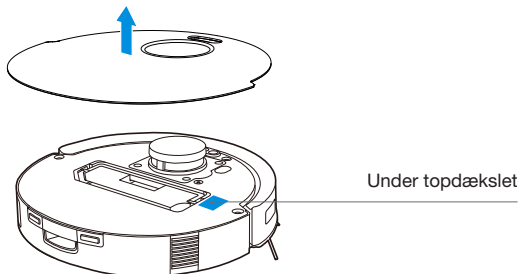

2. Søg i ECOVACS HOME for at downloade appen.

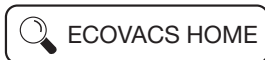

## TÆND FOR DEEBOT

Tryk på og hold  nede i 3 sekunder for at tænde for DEEBOT.

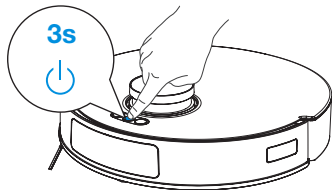

## FORBIND DEEBOT MED APPEN

### Krav til wi-fi-netværk:

- Du bruger et 2,4 GHz eller 2,4/5 GHz blandet netværk.
- Routeren understøtter 802.11b/g/n- og IPv4-protokollen.
- Der må ikke bruges VPN (Virtual Private Network) eller proxyserver.
- Der må ikke bruges et skjult netværk.
- WPA og WPA2 med TKIP-, PSK-, AES/CCMP-kryptering.
- WEP EAP (Enterprise Authentication Protocol) understøttes ikke.
- Brug wi-fi-kanal 1-11 i Nordamerika og kanal 1-13 uden for Nordamerika (der henvises til det lokale myndighedsorgan).
- Hvis du bruger en netværksforlænger/-repeater, er netværksnavnet (SSID) og adgangskoden det samme som dit primære netværk.
- Aktiver WPA2 på din router.

### Wi-fi-indikator

	Blinker langsomt	Afbrudt fra wi-fi
	Blinker hurtigt	Tilslutning til appen
	Til	Tilsluttet wi-fi

Vær opmærksom på, at ibrugtagelse af smartfunktioner som f.eks. fjernbetjent opstart, stemmeinteraktion, visning af 2D-kort og betjeningsindstillinger samt personliggjort rengøring (afhængigt af forskellige produkter) kræver, at brugerne downloader og bruger ECOVACS HOME-appen, som hele tiden opdateres. For vi kan behandle visse af dine grundlæggende og nødvendige oplysninger og gøre det muligt for dig at betjene produktet, skal du acceptere vores politik om beskyttelse af personlige oplysninger og brugerftale. Hvis du ikke accepterer vores politik om beskyttelse af personlige oplysninger og brugerftale, kan nogle af de fornævnte intelligente funktioner ikke gennemføres via ECOVACS HOME-appen, men du kan stadig bruge produktets grundlæggende funktioner med manuel betjening.

## OPLAD DEEBOT

Tryk kort på  for at kalde DEEBOT tilbage, så den kan køre ind i dockingsstationen og blive opladt.

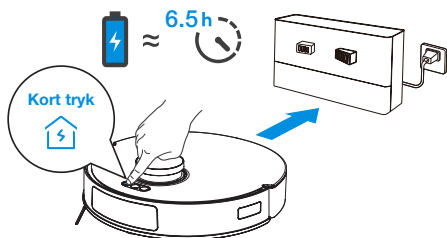

## BETJENING AF DEEBOT

Fjern moppepudepladen/-modulet før kortlægning. Når du laver et kort for første gang, skal du følge DEEBOT med rundt for at hjælpe med at løse nogle småproblemer.

DEEBOT kan f.eks. sidde fast under møblerne. Se følgende løsninger:

- ① Hæv lavtstående møbler, hvis det er muligt.
- ② Dæk bunden af møblerne.
- ③ Konfigurer den virtuelle grænse via appen.

Før du støvsuger første gang, skal du sørge for, at DEEBOT er i ladestationen og fuldt opladet. Tryk kort på  for at starte rengøring og kortlægning.

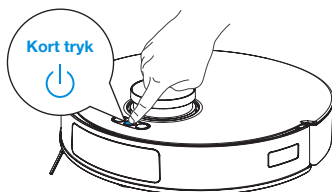

### Bemærk:

- Du må ikke fjerne de vaskbare moppepuder særligt ofte.
- Brug ikke en klud eller andre genstande til at ridse i moppepudepladerne.
- Når ECOVACS HOME-appen beder om, at mopperne skal udskiftes, skal de udskiftes i tide. Se mere tilbehør i ECOVACS HOME-appen eller på <https://www.ecovacs.com>.

## TEKNISKE SPECIFIKATIONER

Model	DKX55/DKX56		
Nominel indgang	20 V === 1 A	Opladningstid	6,5 t.
Dockingsstation	CH2405		
Nominel indgang	100-240 V ~ 50-60 Hz 0.5 A		
Nominel udgang	20 V === 1 A		
DEEBOT-mål (L*B*H mm)	353*351*96		
Mål for DEEBOT-dockingsstation (L*B*H mm)	218*73*111		

Wi-fi-modulets udgangseffekt er mindre end 100 mW.

**Bemærk:** Tekniske specifikationer og designspecifikationer kan ændres i forbindelse med løbende produktforbedringer.

Se mere tilbehør på <https://www.ecovacs.com>.

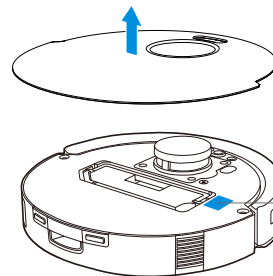

Brug mobilkameraet til at scanne QR-koden, og hent brugervejledningen.

## Tärkeitä turvallisuusohjeita

### TÄRKEITÄ TURVALLISUUSOHJEITA

Sähkölaitteita käytettäessä on aina noudatettava seuraavia varotoimia:

### LUE KAIKKI OHJEET ENNEN LAITTEEN KÄYTTÖÄ SÄILYTÄ NÄMÄ OHJEET

1. Laitetta voivat käyttää myös yli 8-vuotiaat lapset ja henkilöt, joiden fyysinen tai henkinen toimintakyky on rajoittunut tai joilla on aistirajoitteita tai joilla ei ole kokemusta tai tietoa laitteen käytöstä, jos heitä valvotaan tai heitä on opastettu laitteen turvalliseen käyttöön ja he ymmärtävät laitteen käyttöön liittyvät vaarat. Lapset eivät saa leikkiä laitteella. Lapset eivät saa puhdistaa tai huoltaa laitetta ilman valvontaa.
2. Tyhjennä puhdistettava alue. Poista virtajohdot ja pienet esineet lattialta, jotta ne eivät sotkeudu laitteeseen. Työnnä maton hapsut maton alle ja nosta esimerkiksi verhojen tai pöytäliinojen liepeet pois lattialta.
3. Jos puhdistettavalla alueella on pudotus portaiden tai askelmien vuoksi, varmista ohjaamalla laitetta, että se tunnistaa askelman eikä putoa reunan yli. Reunalle on ehkä asetettava fyysinen este, jotta laite ei putoa. Varmista, että fyysinen este ei aiheuta kompastumisvaaraa.
4. Käytä laitetta vain tässä oppaassa kuvatulla tavalla. Käytä vain valmistajan suosittelemia tai myymiä lisälaitteita.
5. Varmista, että virtalähteen jännite vastaa telakointiasemaan merkittyä jännitettä.
6. VAIN kotitalouksien SISÄKÄYTTÖÖN. Älä käytä laitetta ulkona, kaupallisessa ympäristössä tai teollisessa ympäristössä.
7. Käytä vain laitteen mukana toimitettua alkuperäistä ladattavaa akkua ja telakointiasemaa. Paristot eivät ole sallittuja.
8. Älä käytä laitetta ilman pölysäiliötä ja/tai suodattimia.
9. Älä käytä laitetta paikassa, jossa on kynttilöitä tai hauraita esineitä.
10. Älä käytä laitetta erittäin kuumissa tai kylmissä olosuhteissa (alle -5°C / 23°F tai yli 40°C / 104°F).
11. Pidä hiukset, väljät vaatteet, sormet ja muut vartalon osat etäällä laitteen aukoista ja liikkuvista osista.
12. Älä käytä laitetta huoneessa, jossa on nukkuva vauva tai lapsi.
13. Älä käytä laitetta märillä pinnoilla tai pinnoilla, joilla on seisovaa vettä.
14. Älä anna laitteen poimia suuria esineitä, kuten kiviä, suuria paperinpalasia tai muuta, mikä voi tukkia laitteen.
15. Älä poimi laitteella helposti syttyviä tai tulenarkoja materiaaleja, kuten bensiiniä tai tulostimen tai kopiokoneen väriainetta, tai käytä sitä alueilla, joilla niitä saattaa olla.
16. Älä poimi laitteella palavia tai savuavia materiaaleja, kuten savukkeita, tulitikkuja tai tuhkaa tai muuta, mikä voi aiheuttaa tulipalon.
17. Älä työnnä imuaukkoon esineitä. Älä käytä laitetta, jos

- imuaukko on tukossa. Varmista, että ilmanottoaukossa ei ole pölyä, nukkaa, hiuksia tai muuta, mikä voi heikentää ilmavirtaa.
18. Varo, ettet vahingoita virtajohtoa. Älä vedä tai kannalaitetta tai telakointiasemaa virtajohdosta, käytä virtajohtoa kahvana, sulje ovea siten, että virtajohto jää väliin, tai vedä virtajohtoa terävien reunojen tai kulmien ympäri. Älä anna laitteen kulkea virtajohdon päältä. Pidä virtajohto etäällä kuumista pinnoista.
  19. Jos virtajohto on vahingoittunut, vaaran välttämiseksi sen saa vaihtaa vain valmistaja tai huoltoliike.
  20. Älä käytä viallista telakointiasemaa. Virtalähdettä ei saa korjata eikä käyttää enää, jos se on vaurioitunut tai viallinen.
  21. Älä käytä laitetta, jos virtajohto tai liitäntä on vaurioitunut. Älä käytä laitetta tai telakointiasemaa, jos se ei toimi kunnolla, jos se on pudonnut, vaurioitunut, jätetty ulos tai joutunut kosketuksiin veden kanssa. Vaaran välttämiseksi se on toimitettava korjattavaksi valmistajalle tai huoltoliikkeeseen.
  22. CH2405-virtalähteessä on käytettävä litiumakkua, jossa on enintään 8 kennoa ja jonka nimellisjännite on enintään DC 14,4 V ja nimelliskapasiteetti 4 800 mAh. Akku on poistettava ja hävitettävä paikallisten lakien ja säädösten mukaisesti ennen laitteen hävittämistä.
  23. Katkaise virta virtakytkimestä ennen laitteen puhdistamista tai huoltoa.
  24. Pistoke on irrotettava liittännästä ennen telakointiaseman puhdistamista tai huoltoa.

25. Poista laite telakointiasemasta ja katkaise sen virta ennen kuin poistat akun laitteen hävittämistä varten.
  26. Akku on poistettava ja hävitettävä paikallisten lakien ja säädösten mukaisesti ennen laitteen hävittämistä.
  27. Hävitä käytetyt akut paikallisten lakien ja säädösten mukaisesti.
  28. Älä polta laitetta, vaikka se olisi vaurioitunut vakavasti. Akut voivat räjähtää poltettaessa.
  29. Jos telakointiasemaa ei käytetä pitkään aikaan, irrota se pistorasiasta.
  30. Laitetta on käytettävä tämän käyttöoppaan ohjeiden mukaisesti. ECOVACS ROBOTICS ei vastaa virheellisestä käytöstä johtuvista vahingoista tai vammoista.
  31. Robotti sisältää akkuja, joita vain ammattitaitoiset henkilöt saavat vaihtaa. Jos haluat vaihtaa robotin akun, ota yhteyttä asiakaspalveluun.
  32. Jos robottia ei käytetä pitkään aikaan, katkaise siitä virta säilytystä varten ja irrota telakointiasema pistorasiasta.
- 33. VAROITUS: Lataa akku vain laitteen mukana toimitetulla irrotettavalla virtalähteellä CH2405.**









### Laitteen päivitys

Jotkin laitteet päivitetään kahdesti kuukaudessa, mutta tätä ei noudateta aina tarkasti. Jotkin laitteet, erityisesti yli kolme vuotta sitten myydyt, päivitetään vain, jos niistä on löytynyt kriittinen haavoittuvuus, joka on korjattu.

Jotta laite täyttäisi radiotaajuusenergialle altistumista koskevat vaatimukset, laitteen on oltava käytön aikana vähintään 20 cm:n päässä ihmisistä.

Vaatimustenmukaisuuden varmistamiseksi toimintaa ei suositella tätä etäisyyttä lähempänä. Tämän lähettimen antennia ei saa sijoittaa samaan paikkaan minkään muun antennin tai lähettimen kanssa.

Varmista, että robotti on aina yhteydessä verkkoon, jotta älyominaisuudet toimivat oikein.

	Luokka II
	Oikosulkusuojattu eristysmuuntaja
	Hakuriteholähde
	Vain sisäkäyttöön
	Tasavirta
	Vaihtovirta
	Lue kaikki ohjeet ennen kuin käytät (tätä laitetta).
	Aikaviiveen pieni sulakelinkki

## EU-maat

EU:n vaatimustenmukaisuusvakuutus on osoitteessa <https://www.ecovacs.com/global/compliance>



## Tuotteen asianmukainen hävittäminen

Tämä merkintä osoittaa, että tätä tuotetta ei saa hävittää muun kotitalousjätteen mukana EU:n alueella. Jätteiden hallitsemattomasta hävittämisestä johtuvat mahdolliset ympäristö- ja terveyshaitat voidaan estää kierrättämällä jätteet vastuullisesti, mikä edistää aineellisten resurssien kestävää uusiokäyttöä. Kierrätä käytetty laite toimittamalla se keräyspisteeseen tai ota yhteyttä jälleenmyyjään, jolta tuote on ostettu. Jälleenmyyjä kierrättää tuotteen turvallisesti.

## Euroopan unionin vaatimustenmukaisuuslausunto

### Tietoja sähkö- ja elektroniikkaromun hävittämisestä



Tämä tuotteessa tai sen pakkauksessa oleva symboli osoittaa, että käytettyjä sähkö- ja elektroniikkalaitteita ei saa hävittää lajittelemattoman yhdyskuntajätteen mukana. Oikea käsittely edellyttää, että hävität jätelaitteiston toimittamalla sen asianmukaiseen keräyspisteeseen.

Hävittämällä tuotteen oikein säästät arvokkaita luonnonvaroja ja estät ihmisten terveyteen ja ympäristöön kohdistuvia haittoja, joita tuotteen väärä hävittäminen voi aiheuttaa.

Voit palauttaa käytetyn laitteen maksutta keräyspisteeseen tai jälleenmyyjälle, jolta tuote on ostettu. Pyydä paikalliselta viranomaiselta lisätietoja lähimmästä asianmukaisesta keräyspisteestä. Tämän jätteen virheelliseen hävittämiseen voi liittyä seuraamuksia kansallisen lainsäädännön mukaisesti.

## Tiettyjen vaarallisten aineiden käytön rajoittamista koskeva direktiivi (RoHS)

Ecovacs Home Service Robotics Co., Ltd. vakuuttaa täten, että koko tuote, mukaan lukien osat (kaapelit, johdot, jne.), täyttää RoHS-direktiivin 2011/65/EU ja komission delegoidun muutosdirektiivin (EU) 2015/863 vaatimukset tiettyjen vaarallisten aineiden käytön rajoittamisesta sähkö- ja elektroniikkalaitteissa ("uusittu RoHS" tai "RoHS 2.0").

### Radiolaitedirektiivi

Ecovacs Home Service Robotics Co., Ltd. vakuuttaa täten, että tässä osiossa luetellut tuotteet ovat radiolaitedirektiivin 2014/53/EU olennaisten vaatimusten ja muiden määräysten mukaisia.

### Valtuutettu edustaja Euroopassa:

**CE** ECOVACS Europe GmbH  
Holzstrasse 2 | D-40221 Düsseldorf | Germany

Ecovacs Home Service Robotics Co., Ltd. vakuuttaa täten, että tuote on RoHS-direktiivin 2011/65/EU ja komission delegoidun muutosdirektiivin (EU) 2015/863 sekä radiolaitedirektiivin 2014/53/EU olennaisten vaatimusten ja muiden määräysten mukainen.

Vaatimustenmukaisuusvakuutus on luettavissa osoitteessa <https://www.ecovacs.com/global/compliance>.

# PAKKAUKSEN SISÄLTÖ

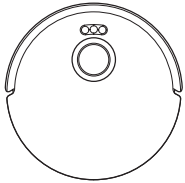

Robotti



Sivuharja



Tulpat

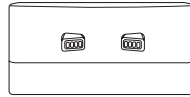

Telakointiasema



Käyttöopas

## Tärisävä OZMO Pro 2.0 -moppausjärjestelmä ja -imurimoduuli (DKX55)

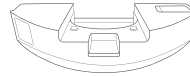

Tärisävä OZMO Pro 2.0  
-moppausjärjestelmä

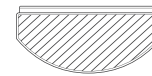

Pestävä moppaustyyny

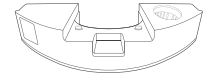

Imurimoduuli  
(esiasennettu)

## Vesisäiliö- ja moppausmoduuli (DKX56)

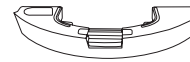

Allas  
(esiasennettu)

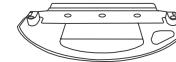

Moppaustyynylevy



Pestävä moppaustyyny

**Huomautus:** Kuvat ovat vain viitteellisiä ja voivat poiketa tuotteen todellisesta ulkoasusta. Tuotteen rakennetta ja teknisiä tietoja voidaan muuttaa ilman erillistä ilmoitusta.

# TUOTEKAAVIO

## Robotti

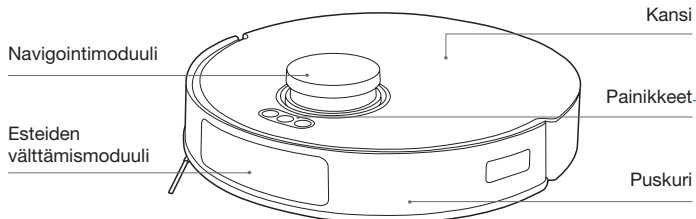

## Painikkeet

- Lyhyt painallus: Palaa lataukseen
- Lyhyt painallus: Käynnistys/tauko/jatka Pitkä painallus: Käynnistä/sammuta laite
- Lyhyt painallus: Aloita/lopetä pienen alueen tehopuhdistus Pitkä painallus: Lapsilukko

## NOLLAUSpainike

**Sovelluksen yhdistäminen:** Yhdistä sovellukseen painamalla lyhyesti NOLLAUSpainiketta ja seuraamalla äänikehoitteita.

**Oletusasetusten palauttaminen:** Paina NOLLAUSpainiketta 5 sekuntia. Äänikehoitteen jälkeen käynnistysääni toistetaan ja robotin oletusasetukset palautetaan.

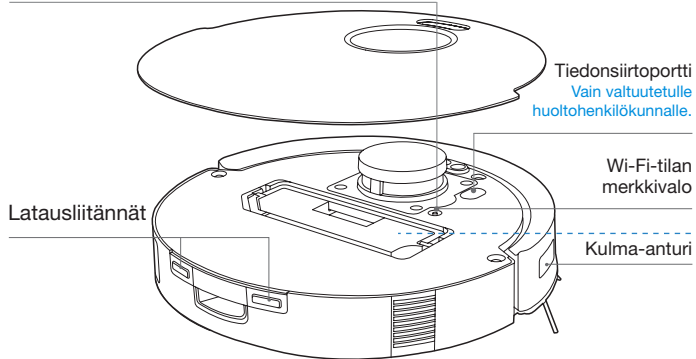

## Näkymä alta (DKX55)

### Putoamisen estoanturi

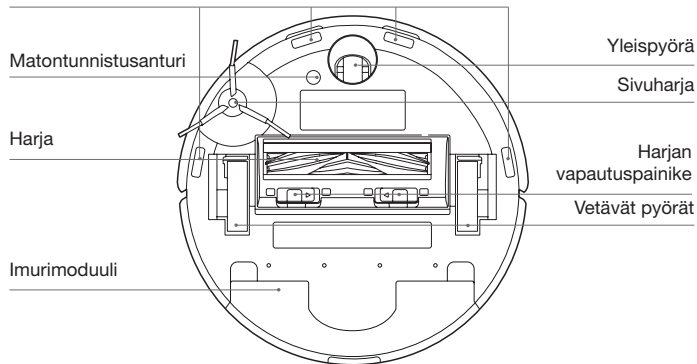

## Tärisävä OZMO Pro 2.0 -moppausjärjestelmä

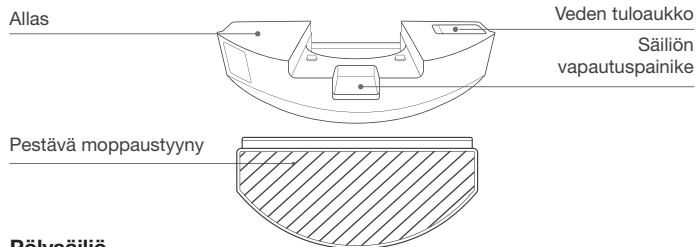

## Pölysäiliö

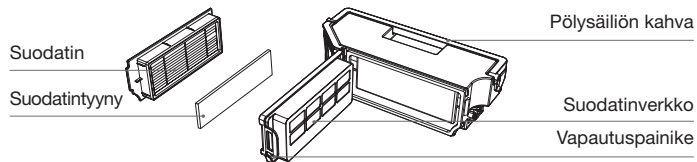

## Näkymä alta (DKX56)

Putoamisen estoanturi

Matontunnistusanturi

Harja

Moppaustyynylevyn  
kiinnityskohdat

Allas

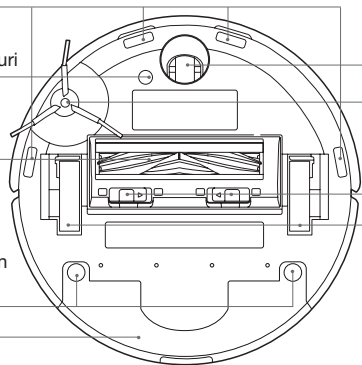

Yleispyörä

Sivuharja

Harjan  
vapautuspainike

Vetävät pyörät

## Telakointiasema

Latausliitännät

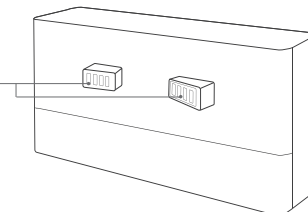

Tulppien asennusreiät

Johdon säilytys

Virtapistoke

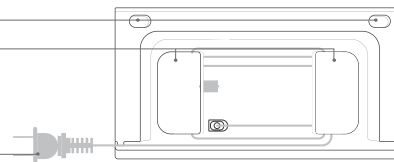

## Moppausmoduuli

Moppaustyynylevy

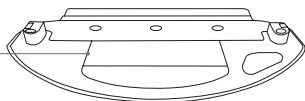

Pestävä moppaustyyny

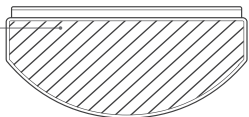

**Huomautus:** Kuvat ovat vain viitteellisiä ja voivat poiketa tuotteen todellisesta ulkoasusta. Tuotteen rakennetta ja teknisiä tietoja voidaan muuttaa ilman erillistä ilmoitusta.

# ANTURIT

Nimi	Toiminnon kuvaus
Navigointimoduuli	DEEBOT-laitteen tarkka etäisyys lähellä oleviin kohteisiin voidaan laskea algoritmien avulla käyttäen kolmiomittauksen periaatetta ja lasersäteitä, jotka heijastuvat laitteen ympärillä olevista kohteista. Kun DEEBOT liikkuu tietystä ympäristössä, sen ympäristöstä luodaan kartta määrittämällä sen ympärillä olevien kohteiden sijainnit. Mittausalue on 8 m.
Esteiden välttämismoduuli	Kolmella infrapunalähettimen ja -vastaanottimen parilla se toimii infrapunaheijastuksen periaatteella mitaten esteiden etäisyyksiä signaalin voimakkuuden perusteella. Maksimi havaitsemisetäisyys on noin 10 cm.
Putoamisen estoanturi	Infrapuna-anturi havaitsee DEEBOT-laitteen pohjan etäisyyden lattiaan. DEEBOT ei liiku eteenpäin, jos sen edessä on portaita tai havaittu etäisyys ylittää esimääritetyn kynnyksen, ja putoamisen esto aktivoituu. Laukeamisetäisyys on n. 60 mm.
Matontunnistusanturi	Ultraäänianturi lähettää ultraääniäaltoja 300 kHz:n taajuudella. Ultraääniäaltojen energia imeytyy mattoon. Jos heijastuva energia on raja-arvon alapuolella, DEEBOT tunnistaa maton. ECOVACSin laboratoriotestien mukaan DEEBOT tunnistaa tällä hetkellä yli 50 markkinoilla olevaa mattotyyppeä.
Kulma-anturi	Infrapunaetäisyysmittauksella DEEBOT havaitsee etäisyytensä oikealla puolellaan oleviin esineisiin. Kun oikealla puolella on seinä tai este, DEEBOT varmistaa joka kohdan siivouksen ja estää törmäyksen reunan puhdistustoiminnolla.
Törmäyksenestoanturi	Kun este estää lähetetyn signaalin, signaalivastaanotin ei vastaanota signaalia. Robotti välttää esteitä tämän periaatteen mukaisesti.

# HUOMAUTUKSIA ENNEN PUHDISTUSTA

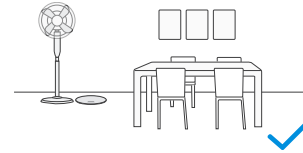

Tyhjennä puhdistettava alue siirtämällä kalusteet, kuten tuolit, oikeille paikoilleen.



Varmista ensimmäisellä käytkökerralla, että jokaisen huoneen ovi on auki, jotta DEEBOT voi tutkia kotisi täysin.

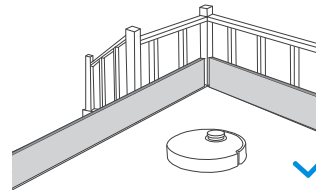

Jotta laite ei putoa minkään reunan yli, reunalle on ehkä asetettava fyysinen este.



Voit tehostaa puhdistusta poistamalla lattialta esineitä, kuten kaapeleita, liinoja ja tossuja.



Ennen kuin käytät tuotetta tupsureunaisella matolla, taita reunat maton alle.



Älä jää seisomaan kapeaan tilaan, kuten käytävään, äläkä peitä antureita.

# PIKAKÄYNNISTYS

Irrota kaikki suojamateriaalit ennen käyttöä.

## 1 Asennus

Naksahdus ilmaisee, että asennus on onnistunut.

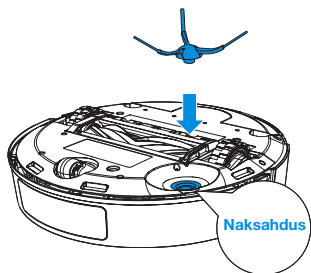

## 2 Sijoita telakointiasema

Pidä telakointiaseman ympäristö tyhjänä esineistä ja erityisesti esineistä, joissa on heijastavia pintoja.

**Huomautus:** Telakointiasema kannattaa sijoittaa kovalle lattialle, jotta DEEBOTin kaikki toiminnot toimivat.

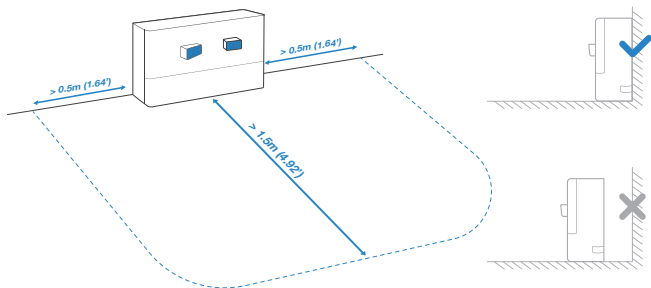

## 3 Asenna tulpat (kodeissa, joissa on jalkalistat)

Irrota suojarra ja työnnä tarrapää asennusreikään.

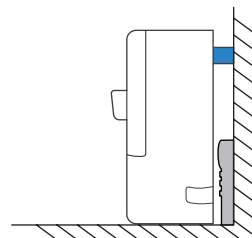
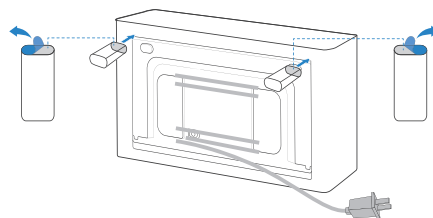

## LATAA ECOVACS HOME APP -SOVELLUS

Jotta voit käyttää kaikkia käytettävissä olevia ominaisuuksia, suosittelemme, että ohjaat DEEBOT-laitetta ECOVACS HOME App -sovelluksella

1. Lataa sovellus skannaamalla yläsuojuksen alla oleva QR-koodi.

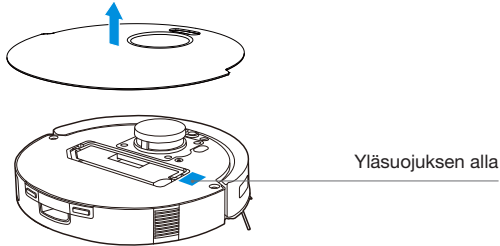

2. Hae ja lataa ECOVACS HOME -sovellus.



## KÄYNNISTÄ DEEBOT

Käynnistä DEEBOT painamalla -painiketta 3 sekuntia.

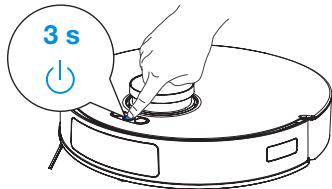

## YHDISTÄ DEEBOT SOVELLUKSEEN

### Wi-Fi-verkon vaatimukset:

- Käytössä on 2,4 GHz:n tai 2,4/5 GHz:n sekaverkko.
- Reittiin tukee 802.11b/g/n- ja IPv4-protokollia.
- Älä käytä VPN (Virtual Private Network) -yhteyttä tai välityspalvelinta.
- Älä käytä piilotettua verkkoa.
- WPA ja WPA2 sekä TKIP-, PSK-, AES/CCMP-salaus.
- WEP EAP (Enterprise Authentication Protocol) -protokollaa ei tueta.
- Käytä Pohjois-Amerikassa Wi-Fi-kanavia 1–11 ja Pohjois-Amerikan ulkopuolella kanavia 1–13 (kysy lisätietoja paikallisesta sääntelyvirastosta).
- Jos käytät verkon laajenninta/toistinta, verkon nimi (SSID) ja salasana ovat samat kuin ensisijaisessa verkossa.
- Ota WPA2 käyttöön reitittimessä.

### Wi-Fi-merkivalo

	Vilkkuu hitaasti	Wi-Fi-yhteys katkaistu
	Vilkkuu nopeasti	Yhdistetään sovellukseen
	Palaa	Yhdistetty Wi-Fi-verkoon

Huomaa, että älytoimintojen käyttäminen (kuten etäkäynnistys, puheohjaus, 2D-karttanäyttö ja ohjausasetukset) sekä mukautettu puhdistus (tuotekohtaisesti) edellyttävät, että käyttäjät lataavat ja käyttävät jatkuvasti päivitettyä ECOVACS HOME App -sovellusta. Sinun on hyväksyttävä tietosuojakäytäntömme ja käyttäjäsopimuksemme, jotta voimme käsitellä sinua koskevia perustietoja ja muita tarvittavia tietoja ja antaa sinulle mahdollisuuden tuotteen käyttöön. Jos et hyväksy tietosuojakäytäntöämme ja käyttäjäsopimustamme, jotkin edellä mainituista älytoiminnoista eivät ole käytettävissä ECOVACS HOME -sovelluksessa, mutta voit silti käyttää tuotteen perustoimintoja manuaalisesti.

## LATAA DEEBOT

Painamalla  -painiketta lyhyesti voit palauttaa DEEBOT-laitteen telakointiasemaan latautumaan.

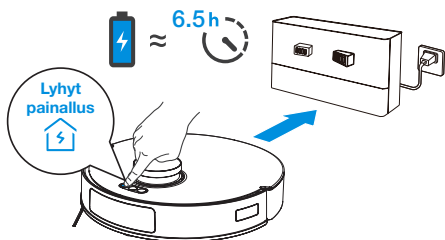

## DEEBOT-LAITTEEN KÄYTTÖ

Irrota moppaustyynylevy/-moduuli ennen kartan luontia. Kun luot karttaa ensimmäistä kertaa, seuraa DEEBOT-laitetta mahdollisten pienten ongelmien varalta.

DEEBOT saattaa esimerkiksi jäädä jumiin kalusteiden alle. Kokeile seuraavia:

- ① Nosta matalalla olevia kalusteita, jos mahdollista
- ② Peitä kalusteiden alareuna
- ③ Määritä virtuaalinen raja sovelluksella.

Varmista ennen ensimmäistä imurointia, että DEEBOT on latausasemassa ja ladattu täyteen. Aloita puhdistus ja kartoitus painamalla  -painiketta lyhyesti.

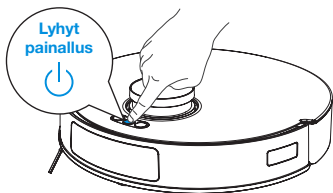

### Huomautus:

- Älä irrota pestäviä moppaustyynyjä usein.
- Älä naarmuta moppaustyynylevyjä esimerkiksi rätiltä.
- Kun ECOVACS HOME App -sovellus kehottaa vaihtamaan mopit, vaihda ne ajallaan. Tutustu muihin lisävarusteisiin ECOVACS HOME -sovelluksessa tai osoitteessa <https://www.ecovacs.com>.

## TEKNISET TIEDOT

Malli	DKX55/DKX56		
Nimellistulojännite	20 V === 1 A	Latausaika	6,5 h
Telakointiasema	CH2405		
Nimellistulojännite	100–240 V ~ 50–60 Hz 0.5 A		
Nimellisteho	20 V === 1 A		
DEEBOTin mitat (P*L*K, mm)	353*351*96		
DEEBOTin telakointiaseman mitat (P*L*K, mm)	218*73*111		

Wi-Fi-moduulin nimellisteho on alle 100 mW.

**Huomautus:** Tekniset tiedot ja rakenteen tekniset tiedot voivat muuttua tuotteen jatkuvan parantamisen vuoksi.

Tutustu muihin lisävarusteisiin osoitteessa <https://www.ecovacs.com>.

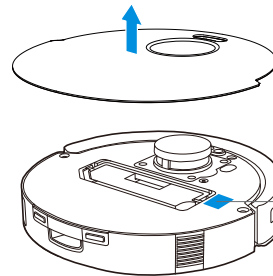

Hae käyttöopas skannaamalla QR-koodi mobiililaitteen kameralla.

# Önemli Güvenlik Talimatları

## ÖNEMLİ GÜVENLİK TALİMATLARI

Bir elektrikli Cihaz kullanırken, aşağıdakiler de dahil olmak üzere temel önlemlere mutlaka uyulmalıdır:

### **BU CİHAZI KULLANMADAN ÖNCE TÜM TALİMATLARI OKUYUN BU TALİMATLARI SAKLAYIN**

1. Bu Cihaz, Cihazın güvenli bir şekilde kullanımına ilişkin denetim sağlanıp söz konusu tehlikeleri anlamaları koşuluyla 8 yaş ve üzeri çocuklar ve fiziksel, duyuşsal veya zihinsel becerileri gelişmemiş ya da yeterli deneyim ve bilgiye sahip olmayan kişiler tarafından kullanılabilir. Çocuklar, Cihazla oynamamalıdır. Temizlik ve kullanıcı bakımı, gözetim olmaksızın çocuklar tarafından gerçekleştirilmemelidir.
2. Temizlenecek alanı boşaltın. Cihaza dolanabilecek güç kablolarını ve küçük nesnelere zeminden kaldırın. Halının saçaklarını halının altına sıkıştırın ve perde ve masa örtüleri gibi nesnelere yerden kaldırın.
3. Bir basamak veya merdiven nedeniyle temizlik alanında düşme olursa Cihazın basamağı düşmeden tespit edebilmesini sağlamak için cihazı çalıştırmanız gerekir. Ünitenin düşmesini önlemek için kenara fiziksel bir bariyer yerleştirmek gerekebilir. Fiziksel bariyerin takılma tehlikesi oluşturmadığından emin olun.
4. Yalnızca bu kılavuzda açıklanan şekilde kullanın. Yalnızca üretici tarafından önerilen veya satılan ek parçaları kullanın.
5. Lütfen güç kaynağı voltajınızın Yanaşma istasyonunda işaretli güç voltajıyla eşleştirdiğinden emin olun.
6. YALNIZCA İÇ MEKAN ev kullanımı içindir. Cihazı dış mekanda, ticari veya endüstriyel ortamlarda kullanmayın.
7. Yalnızca üretici tarafından Cihazla birlikte verilen orijinal şarj edilebilir pili ve Yanaşma istasyonunu kullanın. Şarj edilemeyen pillerin kullanımı yasaktır.
8. Toz haznesi ve/veya filtreler olmadan kullanmayın.
9. Cihazı, yanan mumlar veya hassas nesnelere bulunduğu bir alanda çalıştırmayın.
10. Aşırı sıcak veya soğuk ortamlarda kullanmayın (-5°C/23°F'nin altında veya 40°C/104°F'nin üzerinde).
11. Saçlarınızı, bol giysilerinizi, parmaklarınızı ve vücudunuzun tüm kısımlarını açıklıklardan ve hareketli parçalardan uzak tutun.
12. Cihazı bir bebek veya çocuğun uyuduğu bir odada çalıştırmayın.
13. Cihazı ıslak yüzeylerde veya durgun su bulunan yüzeylerde kullanmayın.
14. Cihazın taşlar, büyük kağıt parçaları veya Cihazı tıkayabilecek herhangi bir nesne gibi büyük objeleri çekmesine izin vermeyin.
15. Cihazı benzin, yazıcı veya fotokopi toneri gibi yanıcı veya tutuşabilir maddeleri çekmek için veya bu maddelerin bulunabileceği alanlarda kullanmayın.
16. Cihazı sigara, kibrit, sıcak kül gibi yanan veya üzerinden

- duman tüten ya da yangına neden olabilecek herhangi bir şeyi çekmek için kullanmayın.
17. Emme girişine herhangi bir nesne koymayın. Emme girişi tıkalıysa ürünü kullanmayın. Emme girişini tozdan, tüylerden, saçlardan veya hava akışını azaltabilecek herhangi bir şeyden uzak tutun.
  18. Güç kablosuna zarar vermeye dikkat edin. Cihazı veya Yanaşma istasyonunu güç kablosundan çekmeyin veya taşımayın, güç kablosunu tutacak olarak kullanmayın, güç kablosu üzerine kapı kapatmayın veya güç kablosunu keskin kenarların veya köşelerin etrafından çekmeyin. Cihazı güç kablosunun üzerinde çalıştırmayın. Güç kablosunu sıcak yüzeylerden uzak tutun.
  19. Güç kablosu, hasar görmesi halinde tehlikeyi önlemek için üretici veya servis sorumlusu tarafından değiştirilmelidir.
  20. Hasarlı olması durumunda Yanaşma istasyonunu kullanmayın. Güç kaynağı onarılmamalı ve hasarlı veya arızalı olması durumunda kullanılmamalıdır.
  21. Hasarlı bir güç kablosu veya priz ile kullanmayın. Düzgün çalışmaması, düşmesi, hasar görmesi, dışarıda bırakılması veya suyla temas etmesi halinde Cihazı veya Yanaşma istasyonunu kullanmayın. Tehlikeyi önlemek için üretici veya servis sorumlusu tarafından onarılmalıdır.
  22. CH2405 için uygun lityum pil tipi; maksimum 8 hücreli, DC 14,4 V maksimum nominal gerilimli ve 4800 mAh anma kapasitelidir. Cihaz bertaraf edilmeden önce pil çıkarılmalı ve yerel yasalara ve yönetmeliklere uygun olarak atılmalıdır.
  23. Cihazı temizlemeden veya bakımını yapmadan önce güç düğmesini KAPALI konuma getirin.
  24. Yanaşma istasyonunu temizlemeden veya bakımını yapmadan önce fişin prizden çıkarılması gerekir.
  25. Cihazı Yanaşma istasyonundan çıkarın ve Cihazın bertarafı için pili çıkarmadan önce Cihazın güç düğmesini KAPALI konuma getirin.
  26. Cihaz bertaraf edilmeden önce pil, yerel yasalara ve yönetmeliklere göre çıkarılmalı ve atılmalıdır.
  27. Lütfen kullanılmış pilleri yerel yasalara ve yönetmeliklere uygun olarak bertaraf edin.
  28. Ciddi şekilde hasar görmüş olsa bile Cihazı yakmayın. Piller yangında patlayabilir.
  29. Yanaşma istasyonu uzun süre kullanılmayacaksa lütfen fişini çekin.
  30. Cihaz, bu Kullanım Kılavuzundaki talimatlara uygun olarak kullanılmalıdır. ECOVACS ROBOTICS, yanlış kullanımdan kaynaklanan herhangi bir hasar veya yaralanmadan sorumlu tutulamaz.
  31. Robotta yalnızca kalifiye kişiler tarafından değiştirilebilecek piller bulunur. Robotun pilini değiştirmek için lütfen Müşteri Hizmetleri ile iletişim kurun.
  32. Robot uzun bir süre kullanılmayacaksa depolama için robotu KAPALI konuma getirin ve Yanaşma istasyonunu prizden çekin.
  - 33. UYARI: Pili şarj etmek amacıyla sadece Cihazla birlikte verilen CH2405.**









## Cihaz Güncelleme

Genellikle bazı cihazlar iki ayda bir güncellenir, ancak her zaman bu kadar kesin değildir.

Bazı cihazlar, özellikle de üç yıldan daha önce satışa çıkmış olanlar, sadece kritik öneme sahip bir güvenlik açığı bulunması ve sorunun giderilmesi halinde güncellenecek.

Radio frekansına maruz kalma gereksinimlerini karşılamak için aygıt çalışırken bu aygıtla kişiler arasında 20 cm veya daha fazla bir mesafe olmalıdır. Uyumluluk açısından cihazın bu mesafeden daha yakın bir mesafede çalıştırılması önerilmez. Bu verici için kullanılan anten diğer antenlerle veya vericilerle aynı yerde bulundurulmamalıdır.

Akıllı özelliklerin düzgün çalışması için robotun her zaman bir ağa bağlı olduğundan emin olun.

	Class II
	Kısa devre korumalı güvenlik yalıtım transformatörü
	Anahtar modu güç kaynağı
	Yalnızca iç mekanda kullanım içindir
	Doğrudan akım
	Alternatif akım
	Bu cihazı kullanmadan önce tüm talimatları okuyun.
	Gecikmeli minyatür sigorta bağlantısı

## AB Ülkeleri için

AB Uygunluk Beyanı bilgileri için <https://www.ecovacs.com/global/compliance>



## Bu Ürünün Doğru Şekilde Bertaraf Edilmesi

Bu işaret, mevcut ürünün AB genelinde diğer evsel atıklarla birlikte bertaraf edilmemesi gerektiğini belirtir. Kontrolsüz atık bertaraf işlemlerinden kaynaklanan, çevreye veya insan sağlığına yönelik olası zararları önlemek için malzeme kaynaklarının sürdürülebilir bir şekilde yeniden kullanılmasını teşvik etmek amacıyla ürünün geri dönüşümünü sorumlu bir şekilde gerçekleştirin. Kullanılmış aygıtınızı geri dönüştürmek için lütfen iade ve toplama sistemlerini kullanın veya ürünün satın alındığı bayi ile iletişime geçin. Bahsedilen kuruluşlar bu ürünü güvenli bir şekilde geri dönüştürebilirler.

## Avrupa Birliđi Uyum Beyanı Atık Elektrikli ve Elektronik Ekipman Kullanıcıları için Bertaraf Dair Bilgiler



Ürün veya ambalajı üzerindeki bu sembol, kullanılmış elektrikli ve elektronik ürünlerin tasnif edilmemiş kentsel atıklarla karıştırılmaması gerektiđini gösterir. Doğru işlem için atık ekipmanınızı belirlenen toplama noktalarına iade etmek üzere düzenleme yaparak bertaraf etmek sizin sorumluluđunuzdadır. Bu ürünün doğru bir şekilde bertaraf edilmesi, değerli kaynakların korunmasına yardımcı olur ve uygunsuz atık işleme nedeniyle insan sađlığı ve çevre üzerinde oluşabilecek olumsuz etkileri önler. Kullanılmış aygıtınızı iade etmek için lütfen iade ve toplama sistemlerini kullanın veya ücretsiz olarak ürünü satın aldığınız bayiye iletişime geçin. Size en yakın toplama noktası hakkında daha fazla bilgi için yerel yetkilinizle iletişime geçebilirsiniz. Ulusal mevzuatınız uyarınca bu atığın yanlış şekilde bertaraf edilmesi nedeniyle cezalar söz konusu olabilir.

## Belirli tehlikeli maddelerin kullanımının kısıtlanmasına ilişkin (RoHS) Direktifi

Ecovacs Home Service Robotics Co., Ltd. işbu belgeyle parçaları (kablolar, teller vb.) dahil olmak üzere tüm ürünün, 2011/65/EU sayılı RoHS Direktifi ve (EU) 2015/863 sayılı, elektrikli ve elektronik ekipmanlarda belirli tehlikeli maddelerin kullanımının kısıtlanmasına ilişkin tadil edilmiş Komisyon Yetkili Direktifine ("Tadil Edilmiş RoHS" veya "RoHS 2.0") uygun olduğunu beyan eder.

## Telsiz Ekipmanları Direktifi

Ecovacs Home Service Robotics Co., Ltd. işbu belgeyle bu bölümde listelenen ürünün 2014/53/EU sayılı Telsiz Ekipmanları Direktifinin temel gerekliliklerine ve ilgili diğer hükümlerine uygun olduğunu beyan eder.

## Avrupa Yetkili Temsilcisi:

**CE** ECOVACS Europe GmbH  
Holzstrasse 2 | D-40221 Düsseldorf | Almanya

Ecovacs Home Service Robotics Co., Ltd. işbu belgeyle ürünün 2011/65/EU sayılı RoHS Direktifi, (EU) 2015/863 sayılı tadil edilmiş Komisyon Yetkili Direktifi ve 2014/53/EU sayılı Telsiz Ekipmanları Direktifinin temel gerekliliklerine ve ilgili diğer hükümlerine uygun olduğunu beyan eder. Uygunluk beyanına şu adresten ulaşabilirsiniz: <https://www.ecovacs.com/global/compliance>.

# PAKET İÇERİĞİ

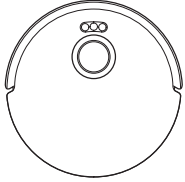

Robot



Yan Fırça



Tapalar

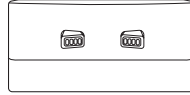

Yanışma İstasyonu



Kullanım Kılavuzu

## OZMO Pro 2.0 Titreşimli Paspas Sistemi ve Elektrikli Süpürge Modülü (DKX55)



OZMO Pro 2.0  
Titreşimli Paspas Sistemi

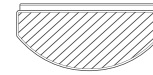

Yıkanebilir Paspas Padi



Elektrikli Süpürge Modülü  
(önceden takılmış)

## Su Deposu ve Paspas Padi Modülü (DKX56)

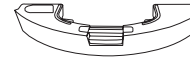

Hazne  
(önceden takılmış)

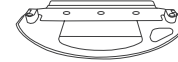

Paspas Padi Plakası

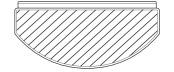

Yıkanebilir Paspas Padi

**Not:** Şekiller ve çizimler yalnızca bilgi amaçlı olup gerçek ürün görünümünden farklı olabilir. Ürün tasarımı ve teknik özellikleri önceden haber verilmeksizin değiştirilebilir.

# ÜRÜN ŞEMASI

## Robot

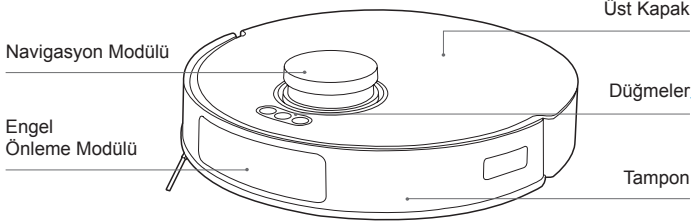

## Düğmeler

- Kısa Basma: Şarj olmaya dönüş
- Kısa Basma: Başlat/Duraklat/Devam Uzun Basma: Gücü aç/kapat
- Kısa Basma: Leke Temizlemeyi Başlat/Bitir Uzun Basma: Çocuk Kiliti

## SIFIRLA (RESET) düğmesi

**Connect UYGULAMASI:** Uygulamaya başlanmak için SIFIRLA (RESET) Düğmesine kısa basın ve sesli talimatları izleyin.

**Varsayılan ayarları geri yükleme:** SIFIRLA (RESET) düğmesini 5 sn basılı tutun. Sesli uyarı duyulduktan sonra başlangıç müziği çalar ve robot, varsayılan ayarlara geri döner.

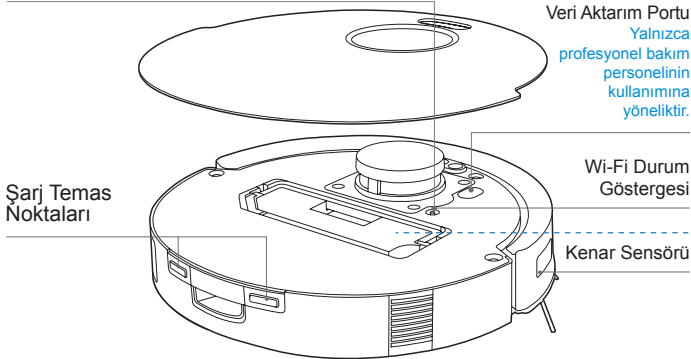

## Alttan Görünüm (DKX55)

### Düşme Önleyici Sensör

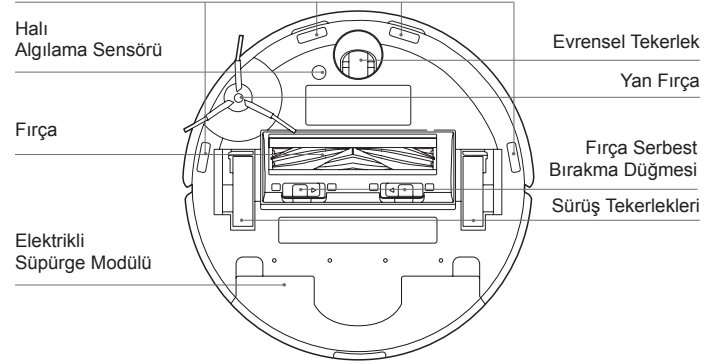

## OZMO Pro 2.0 Titreşimli Paspas Sistemi

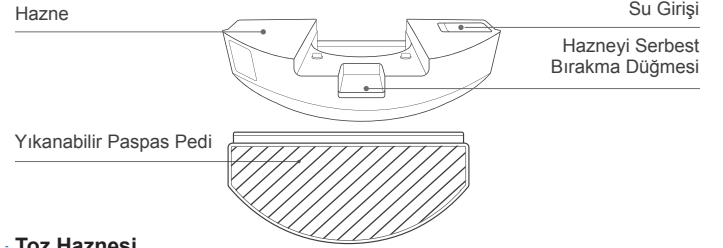

## Toz Haznesi

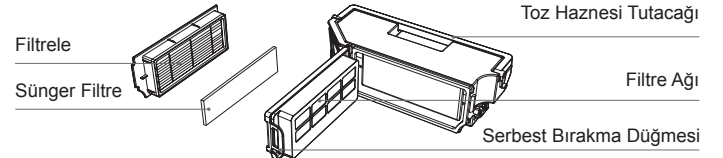

## Alttan Görünüm (DKX56)

Düşme Önleyici Sensör

Halı  
Algılama Sensörü

Fırça

Paspas Padi  
Plakasının  
Montaj Yuvaları

Hazne

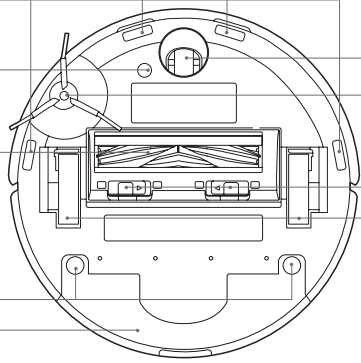

Evrensel Tekerlek

Yan Fırça

Fırça Serbest  
Bırakma Düğmesi

Sürüş Tekerlekleri

## Yanaşma İstasyonu

Şarj Temas Noktaları

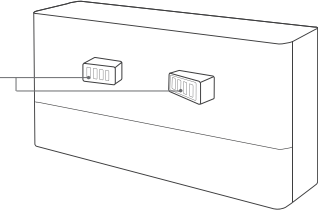

Tapa Montaj Delikleri

Kablo Kanalı

Güç Fişi

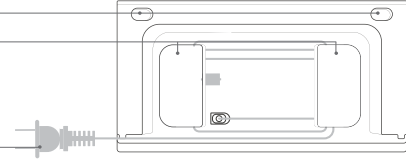

## Paspas Padi Modülü

Paspas Padi Plakası

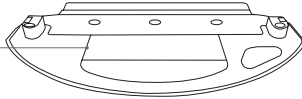

Yıkanebilir Paspas Padi

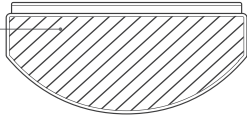

**Not:** Şekiller ve çizimler yalnızca bilgi amaçlı olup gerçek ürün görünümünden farklı olabilir. Ürün tasarımı ve teknik özellikleri önceden haber verilmeksizin değiştirilebilir.

# SENSÖRLER

Ad	İşlevsel Açıklama
Navigasyon Modülü	Çevredeki nesnelere yansıyan lazer ışınlarının yayılmasını ve alınmasını içeren üçgenlere ayırma prensibi kullanılarak, DEEBOT ile yakındaki nesnelere arasındaki hassas mesafe ölçüm bilgileri algoritmalar aracılığıyla hesaplanabilir. DEEBOT belirli bir ortamda hareket ettiğinde, çevredeki nesnelere konumları DEEBOT'un çevresinin uzamsal haritasını oluşturacak şekilde belirlenir. Ölçüm menzili 8 m'dir.
Kızılötesi Modülü	Üç set kızılötesi verici ve alıcı çiftiyle, sinyal gücüyle engel mesafelerini ölçmek için kızılötesi yansıma prensibiyle çalışır. Maksimum algılama mesafesi yaklaşık 10 cm'dir.
Düşme Önleyici Sensör	Kızılötesi mesafe ölçümüyle kızılötesi sensör, DEEBOT'un tabanıyla zemin arasındaki mesafeyi algılayabilir. DEEBOT, önünde merdiven olduğunda veya belirlenen mesafe önceden ayarlanmış eşiği aştığında Düşme Önleme işlevini devreye alarak ilerlemez. Tetikleme mesafesi yaklaşık 60 mm'dir.
Halı Algılama Sensörü	Ultrason sondası, 300 KHZ frekansına sahip ultrason dalgaları yayabilir. Ultrason dalgalarının enerjisi halı tarafından emilir. Yansıtılan enerji eşiğin altında olduğunda DEEBOT, halının varlığını algılar. ECOVACS laboratuvar testlerine göre şu anda piyasada bulunan 50'den fazla halı türü tespit edilebilir.
Kenar Sensörü	Kızılötesi mesafe ölçümüyle DEEBOT, kendisi ile sağ tarafındaki nesnelere arasındaki mesafeyi algılayabilir. Sağ tarafta bir duvar veya engel olduğunda DEEBOT, atlanan noktaları veya çarpışmaları önlemek için kenar temizliği yapar.
Çarpma Önleyici Sensör	İletilen sinyal bir engel tarafından engellendiğinde, sinyal alıcısı sinyali alamaz. Bu prensiple robot, çarpışacağı engellerden kaçınır.

# TEMİZLİK ÖNCESİ NOTLAR

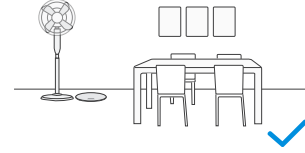

Sandalye gibi mobilyaları doğru yerlere yerleştirerek temizlenecek alanı düzenli bir şekilde ayarlayın.



İlk kullanım sırasında DEEBOT'un evinizi tamamen keşfetmesine yardımcı olmak için her odanın kapısının açık olduğundan emin olun.

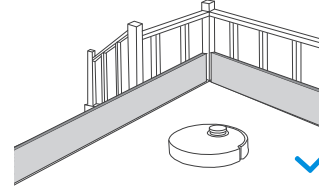

Ünitenin kenardan düşmesini önlemek için kenara fiziksel bir bariyer yerleştirmek gerekebilir.



Temizlik verimliliğini artırmak için kablo, kıyafet ve terlik gibi nesnelere zeminden kaldırın.



Ürünü kenarları püsküllü bir halı üzerinde kullanmadan önce lütfen halı kenarlarını halının altına doğru katlayın.



Lütfen koridor gibi dar alanlarda durmayın ve sensörleri engellemediğinizden emin olun.

# HIZLI BAŞLANGIÇ

Lütfen kullanmadan önce tüm koruyucu malzemeleri çıkarın.

## 1 Kurulum

Tık sesi doğru takıldığını gösterir.

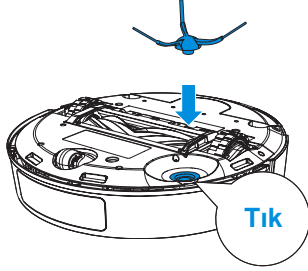

## 2 Yanaşma İstasyonunu Yerleştirin

Yanaşma istasyonunun etrafındaki alanı, özellikle yansıtıcı yüzeylere sahip nesnelere uzak tutun.

**Not:** DEEBOT'un tüm işlevlerini deneyimleyebilmek için Yanaşma İstasyonunu sert bir zemine yerleştirmeniz önerilir.

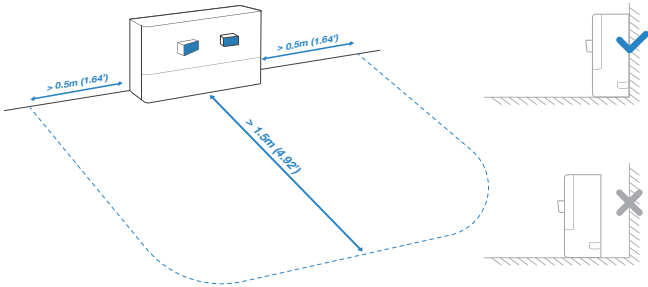

## 3 Tapaları Takın (süpürgelekli evler için)

Koruyucu etiketi çıkarın ve yapışkan ucu montaj deliklerine takın.

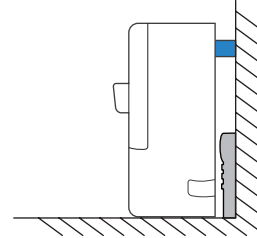
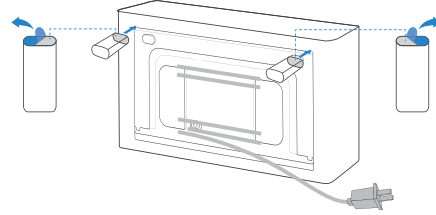

## ECOVACS HOME UYGULAMASINI İNDİRİN

Mevcut tüm özelliklerden faydalanmak için DEEBOT'unuzu ECOVACS HOME Uygulaması ile kontrol etmeniz önerilir.

1. Uygulamayı indirmek için Üst Kapağın altındaki QR Kodunu tarayın.

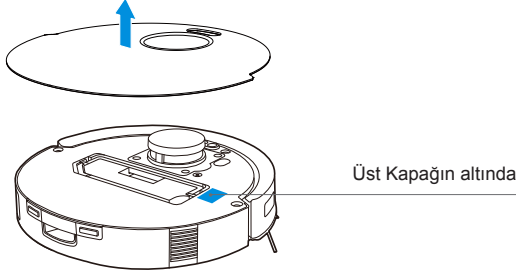

2. Uygulamayı indirmek için ECOVACS HOME olarak aratın.

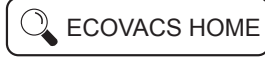

## DEEBOT'U AÇMA

DEEBOT'u açmak için  düğmesini 3 saniye basılı tutun.

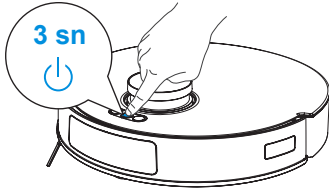

## DEEBOT'U UYGULAMA İLE BAĞLAMA

### Wi-Fi Ağ Gereksinimleri:

- 2,4 GHz veya 2,4/5 GHz karma ağ kullanmaktasınız.
- Yönlendiricinizin 802.11 b/g/n ve IPv4 protokolünü desteklemektedir.
- VPN (Sanal Özel Ağ) veya Proxy Sunucusu kullanmayın.
- Gizli bir ağ kullanmayın.
- WPA ve WPA2; TKIP, PSK, AES/CCMP şifreleme kullanmaktadır.
- WEP EAP (Kurumsal Kimlik Doğrulama Protokolü) desteklenmez.
- Kuzey Amerika'da 1-11 numaralı Wi-Fi kanallarını, Kuzey Amerika dışında ise 1-13 numaralı kanalları kullanın (yerel düzenleyici kuruluşa başvurun).
- Ağ genişletici/tekrarlayıcı kullanıyorsanız ağ adı (SSID) ve parola birincil ağınızla aynıdır.
- Lütfen yönlendiricinizde WPA2'yi etkinleştirin.

### Wi-Fi Göstergesi

	Yavaş yanıp sönüyor	Uygulamaya Bağlanıyor
	Hızlı yanıp sönüyor	Wi-Fi bağlantısı kesildi
	Açık	Wi-Fi'ya bağlandı

Uzaktan bağlatma, sesli etkileşim, 2D harita görüntüleme ve kontrol ayarları ile kişiselleştirilmiş temizlik (farklı ürünlere bağlı olarak) gibi akıllı işlevlerin kullanılabilmesi için kullanıcıların sürekli olarak güncellenen ECOVACS HOME uygulamasını indirmesi ve kullanması gerektiğini lütfen unutmayın. Bazı temel ve gerekli bilgilerinizi işleyebilmemiz ve ürünü kullanmanızı sağlayabilmemiz için Gizlilik Politikamızı ve Kullanıcı Sözleşmemizi kabul etmeniz gerekmektedir. Gizlilik Politikamızı ve Kullanıcı Sözleşmemizi kabul etmezseniz yukarıda belirtilen akıllı işlevlerden bazılarını ECOVACS HOME Uygulaması aracılığıyla kullanamazsınız. Ancak manuel kullanım için bu ürünün temel işlevlerini kullanmaya devam edebilirsiniz.

## DEEBOT'U ŞARJ ETME

🏠 düğmesine kısa basarak DEEBOT'u geri çağırın ve şarj işlemi için Yanaşma İstasyonuna girmesini sağlayın.

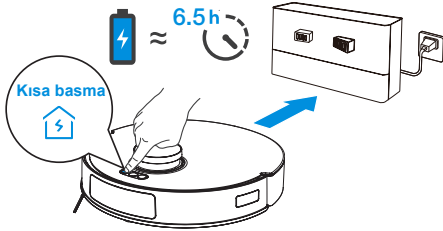

## DEEBOT'U ÇALIŞTIRMA

Haritalamadan önce Paspas Pedi Plakasını/Modülünü çıkarın. İlk kez harita oluştururken bazı küçük sorunları ortadan kaldırmak için lütfen DEEBOT'u takip edin.

Örneğin, DEEBOT mobilyaların altına sıkışabilir. Lütfen aşağıdaki çözümlere bakın:

- ① Mümkünse alçak koltukları kaldırın;
- ② Mobilyaların alt kısmını kapatın;
- ③ Uygulama aracılığıyla Sanal Sınır ayarlayın.

İlk süpürmeden önce lütfen DEEBOT'un Şarj İstasyonunda olduğundan ve tamamen şarj edildiğinden emin olun. Temizliği ve haritalamayı başlatmak için ⏻ düğmesine kısa basın.

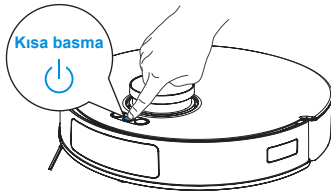

### Not:

- Yıkanebilir paspas pedlerini sık sık çıkarmayın.
- Paspas Pedi Plakalarını kazımak için bez veya başka bir nesne kullanmayın.
- ECOVACS HOME Uygulaması, paspasların değiştirilmesi gerektiğine dair bir bildirim gönderdiğinde lütfen bunları zamanında değiştirin. ECOVACS HOME Uygulamasında veya <https://www.ecovacs.com> adresinde daha fazla aksesuar keşfedebilirsiniz.

## TEKNİK ÖZELLİKLER

Model	DKX55/DKX56		
Anma Girişi	20 V === 1 A	Şarj Süresi	6,5 sa
Yanaşma İstasyonu	CH2405		
Anma Girişi	100-240 V ~ 50-60 Hz 0.5 A		
Anma Çıkışı	20 V === 1 A		
DEEBOT Boyutları (U*G*Y mm)	353*351*96		
Yanaşma İstasyonu DEEBOT Boyutları (U*G*Y mm)	218*73*111		

Wi-Fi modülünün çıkış gücü 100 mW'tan azdır.

**Not:** Teknik özellikler ve tasarım özellikleri, sürekli ürün geliştirme kapsamında değiştirilebilir. Daha fazla aksesuarı <https://www.ecovacs.com> adresinden keşfedebilirsiniz.

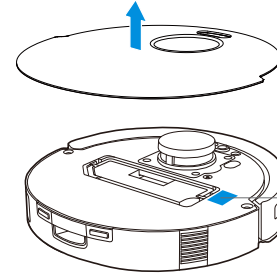

Lütfen mobil kamerayı kullanarak QR kodunu tarayın ve kullanıcı kılavuzuna ulaşın.

**Ecovacs Home Service Robotics Co., Ltd.**

No.518 Songwei Road, Wusongjiang Industry Park, Guoxiang Street,  
Wuzhong District, Suzhou, Jiangsu, China.