



Questo manuale d'istruzione è fornito da trovaprezzi.it. Scopri tutte le offerte per [Edifier R1855DB](#) o cerca il tuo prodotto tra le [migliori offerte di Diffusori Audio](#)



Questo manuale d'istruzione è fornito da trovaprezzi.it. Scopri tutte le offerte per [Edifier R1855DB](#) o cerca il tuo prodotto tra le [migliori offerte di Diffusori Audio](#)

EDIFIER®

R1855DB

Multimedia Speaker

Important safety instruction

1. Please read the instructions carefully. Keep it in safe place for future reference.
2. Use only accessories approved by the manufacturer.
3. Install the instrument properly by following the instructions in the device connection section.
4. Using the product in a 0-35 °C environment is recommended.
5. To reduce the risk of fire and electric shock, do not expose the product to rain or moisture.
6. Do not use this product near water. Do not immerge the product into any liquid or have it exposed to dripping or splashing.
7. Do not install or use this product near any heat source (e.g. radiator, heater, stove, or other devices that generate heat).
8. Do not place any object filled with liquids, such as vases on the product; neither should any open fire, such as lighted candles be placed on the product.
9. Do not block any ventilation openings. Do not insert any object into ventilation openings or slots. It may cause fire or electric shock.
10. Keep sufficient clearance around the product to maintain good ventilation (minimum 5cm is recommended).
11. Do not force a plug into the jack. Before connection, check for blockage in the jack and whether the plug matches the jack and is oriented to the right direction.
12. Keep the provided accessories and parts (such as screws) away from children to prevent from being swallowed by mistake.
13. Do not open or remove the housing yourself. It may expose you to dangerous voltage or other hazardous risks. Regardless the cause of damage (such as damaged wire or plug, exposure to liquid splash or foreign object falling in, exposure to rain or moisture, product not working or being dropped, etc.), the repair has to be performed by an authorized service professional immediately.
14. Before cleaning the product with dry cloth, always turn off the product and disconnect the power plug first.
15. Never use strong acid, alkali, gasoline, alcohol, or other chemical solvents to clean the product surface. Use only neutral solvent or clear water for cleaning.



Excessively loud music may lead to hearing loss. Please keep the volume in a safe range.



Correct Disposal of this product. This marking indicates that this product should not be disposed with other household wastes throughout the EU. To prevent possible harm to the environment or human health from uncontrolled waste disposal, recycle it responsibly to promote the sustainable reuse of material resources. To return your used device, please use the return and collection systems or contact the retailer where the product was purchased. They can take this product for environmental safe recycling.



Use only with the cart, stand, tripod, bracket, or table specified by the manufacturer, or sold with the apparatus. When a cart is used, use caution when moving the cart/apparatus combination to avoid injury from tip-over.

Power warning:

1. Place the product near the power outlet for easy use.
2. Before use, make sure that the operating voltage is the same as your local power supply. Correct operating voltage can be found on the product plate.
3. For safety purpose, unplug the product during lightning storms or when unused for extended periods of time.
4. Under normal conditions, the power supply may get hot. Please keep good ventilation in the area and exercise caution.
5. Safety warning labels on the housing or bottom of the product or power adaptor.



This symbol is to alert the user to the presence of un-insulated dangerous voltage within the product's enclosure that may be of sufficient magnitude to constitute a risk of electric shock to persons.



This symbol is to warn the user not to disassemble the enclosure of the product and there is no user-replaceable part inside. Take the product to an authorized service center for repair.



This symbol indicates that the product is for indoor use only.



This symbol indicates that the product is a CLASS II or double insulated electrical device with no earth requirement.

The MAINS plug is used as the disconnect device, the disconnect device shall remain readily operable.

For wireless product:

1. Wireless product may generate shortwave radio frequencies and interfere with the normal use of other electronic devices or medical equipment.
2. Turn off the product when it's disallowed. Do not use the product in medical facilities, on airplane, at gas stations, near automatic gates, automatic fire alarm system or other automated devices.
3. Do not use the product in the vicinity of a pacemaker within a 20cm range. The radio waves may affect the normal operation of the pacemaker or other medical devices.

Box contents

Passive speaker

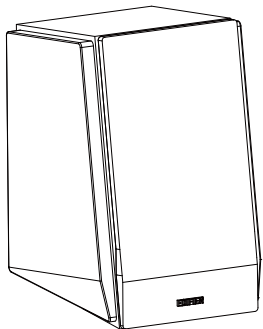

Active speaker

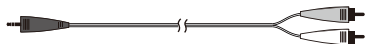
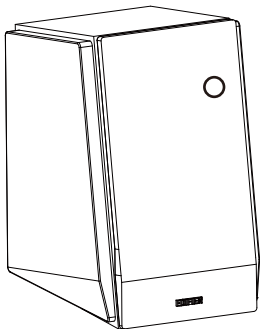

3.5mm - RCA audio cable

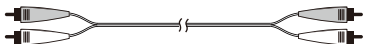

RCA - RCA audio cable

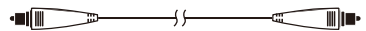

Fiber optic audio cable

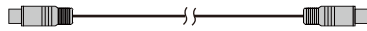

Speaker connecting cable

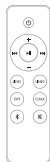

Remote control



User manual

Note: Images are for illustrative purposes only and may differ from the actual product.

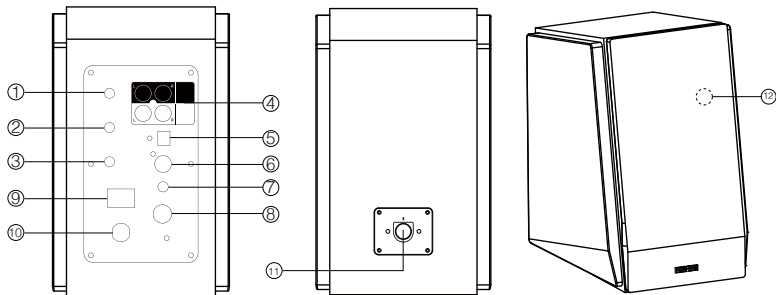

1. Treble dial

2. Bass dial

3. Master volume dial

Press to switch audio source: Line In 1→Line In 2→

Optical→Coaxial→Bluetooth

Press and hold: Disconnect Bluetooth connection

4. Line In input

5. Optical input

6. Coaxial input

7. Bass output

8. Connect to passive speaker port

9. Power switch

10. Power cord

11. Connect to active speaker port

12. LED indicator:

Blue: Bluetooth mode

Green: Line In 1 mode (The light will flash once)

Line In 2 mode (The light will flash twice)

Red: Optical mode (The light will flash once)

Coaxial mode (The light will flash twice)

Remote control

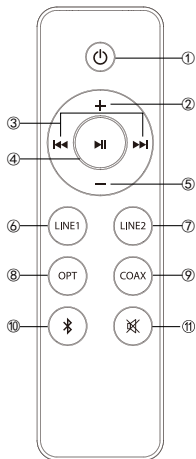

1. Power on/off
2. Volume up
3. Previous track/next track
(Bluetooth mode)
4. Pause/play (Bluetooth mode)
5. Volume down
6. Line In 1 mode
7. Line In 2 mode
8. Optical mode
9. Coaxial mode
10. Bluetooth mode
Press and hold to disconnect Bluetooth
11. Mute

Battery loading:
Please refer to the illustration to open the battery compartment, insert the CR2032 battery and close the compartment.

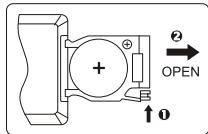

WARNING!

1. Don't swallow the battery; danger of chemical burn.
2. The product includes a wafer battery. Swallowing this battery may lead to injury or death. Do not place the new or old battery in where children can get to it.
3. Don't use the product if the battery cover is missing or not closed, and keep the remote inaccessible to children.
4. Please go to the hospital immediately if the battery is swallowed.

Note:

1. Do not place the remote control in places that are hot and humid.
2. Do not charge the batteries.
3. Remove the batteries when unused for a long period of time.
4. The battery should not be exposed to excessive heat such as direct sun, fire or similar.
5. Danger of explosion if battery is incorrectly replaced. Replace only with the same or equivalent type.

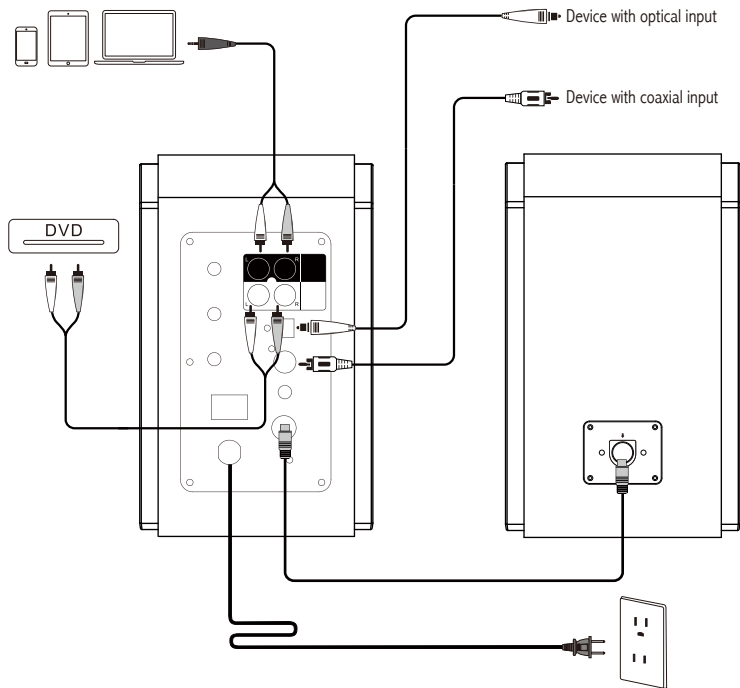

Audio source input

Line In Input



1. Connect the audio cable to the Line In 1/Line In 2 input port on the rear panel of the active speaker (please pay attention to the corresponding colors), and the other end to the audio source (i.e. PC, mobile phones and etc.).
2. Press the "LINE1"/"LINE2" button on the remote control or press the master volume dial on the rear panel of the active speaker. The LED indicator on the active speaker turns to green: Line In 1 mode (The light will flash once), Line In 2 mode (The light will flash twice).
3. Play music and adjust the volume to a comfortable level.

Optical / Coaxial Input



1. Connect the "Fiber optic audio cable" or "Coaxial cable" (not included) to OPT/COAX input port on the rear panel of the active speaker and device with optical and coaxial input.
2. Press "OPT"/"COAX" button on the remote control or press the master volume dial on the rear panel of the active speaker. The LED light on the active speaker turns to red: optical mode (The light will flash once), coaxial mode (The light will flash twice).
3. Play music and adjust the volume to a comfortable level.

Note: In optical and coaxial modes, only PCM signal with 44.1KHz/48KHz can be decoded.

 Bluetooth®

1. Press “

Disconnect Bluetooth: press and hold the master volume dial or the “Note:

- The Bluetooth on R1855DB can only be searched and connected after switching the speaker to Bluetooth input mode. The existing Bluetooth connection will be disconnected once the speaker is switched to other audio source. When the speaker is switched back to Bluetooth input mode, the speaker will try to connect to the last connected Bluetooth audio source device.
- Pin code is “0000” if it is needed.
- To enjoy all Bluetooth functions of this product, please ensure your audio source device has A2DP (Advanced Audio Distribution Profile) and AVRCP (Audio Video Remote Control Profile) profiles.
- Bluetooth connectivity and compatibility may differ amongst different source devices, depending on the software versions of source devices.

Specifications

Power output: R/L (treble): 16W+16W

R/L (mid-range and bass): 19W+19W

Frequency response: 60Hz-20KHz

Audio inputs: Line In 1/Line In 2/Optical/Coaxial/Bluetooth

Declaration for EU

Frequency Band: 2.402GHz ~ 2.480GHz

RF Power output: ≤ 20 dBm (EIRP)

There is no restriction of use.

No sound

- Check if the speaker is ON.
- Try to turn up the volume using either the master volume control or remote control.
- Ensure the audio cables are firmly connected and the input is set correctly on the speakers.
- Check if there is a signal output from the audio source.

Cannot connect via Bluetooth

- Make sure the speaker is switched to Bluetooth input. If it is in other audio input modes, Bluetooth will not connect. Disconnect from any Bluetooth device by pressing and holding the “” button, then try again.
- Effective Bluetooth transmission range is 10 meters; please ensure that operation is within the range.
- Try another Bluetooth device for connection.

The R1855DB does not turn on

- Check if main power is connected, or if the wall outlet is switched on.

Noise coming from speakers

- EDIFIER speakers generate little noise, while the background noise of some audio devices are too high. Please unplug audio cables and turn the volume up, if no sound can be heard at 1 meter away from the speaker, then there is no problem with this product.

To learn more about EDIFIER, please visit www.edifier.com

For EDIFIER warranty queries, please visit the relevant country page on www.edifier.com and review the section titled Warranty Terms.

USA and Canada: service@edifier.ca

South America: Please visit www.edifier.com (English) or www.edifierla.com (Spanish/Portuguese) for local contact information.

Consignes de securite importantes

1. Lisez toutes ces instructions avec attention. Conservez-les avec soin pour référence future.
2. N'utilisez que les pièces et accessoires certifiés par le fabricant.
3. Installez le produit correctement en suivant les instructions données dans la section concernant la connexion du dispositif.
4. Le produit est conçu pour une utilisation en environnement de température située entre 0 et 35 °C.
5. Pour réduire le risque d'incendie ou d'électrocution, ne pas exposer le produit à la pluie ou à l'humidité.
6. Ne pas utiliser cet appareil à proximité de l'eau. Ne pas immerger le produit dans l'eau ni l'exposer à des éclaboussures ou à des égouttements.
7. Ne pas installer ni utiliser ce produit à proximité d'une source de chaleur (par ex. un radiateur, un chauffe-eau, un four ou tout autre appareil produisant de la chaleur).
8. Ne pas poser d'objet rempli d'eau, comme un vase sur le produit. Ne pas y déposer de source de flamme nue, comme une bougie.
9. Ne pas obstruer les ouvertures d'aération. Ne pas insérer d'objet dans une ouverture de l'appareil. Ceci pourrait entraîner des incendies ou des électrocutions.
10. Veillez à conserver un espace libre sur tout le pourtour de l'appareil pour garantir une aération correcte (un espace de 5 centimètres est recommandé).
11. Ne jamais forcer pour insérer une prise. Avant de brancher un câble, assurez-vous que le port sur l'appareil est libre de toute obstruction et que la prise correspond bien au type de port.
12. Conservez les accessoires et les pièces (comme les vis) hors de portée des enfants, pour éviter qu'ils ne les avalent.
13. Ne jamais ouvrir ni retirer le boîtier de l'appareil. L'ouverture ou le retrait du boîtier peut vous exposer à des tensions dangereuses et d'autres dangers. Quelle que soit la cause du dommage (un câble ou une prise endommagée, la mise en contact avec de l'eau, la pluie ou de l'humidité, une chute ou une défaillance de source inconnue), toute réparation doit être effectuée aussitôt que possible, par le personnel agréé.
14. Avant de nettoyer le produit avec un tissu sec, toujours éteindre le produit et débrancher d'abord la fiche électrique.
15. Ne jamais utiliser d'acide puissant, de produits alcalis, d'essence, d'alcool ou un autre dissolvant chimique pour en nettoyer la surface. Utilisez uniquement un dissolvant neutre ou de l'eau claire pour le nettoyage.



L'écoute de musique à volume extrême de manière prolongée peut affecter l'audition de l'utilisateur. Veillez à régler le volume à un niveau adéquat.



Élimination correcte de ce produit. Ce symbole avise qu'en Europe, ce produit ne doit pas être éliminé avec les autres déchets ménagers. Recyclez-le de manière responsable pour promouvoir la réutilisation durable des ressources matérielles et éviter tout risque pour l'environnement ou la santé résultant d'une élimination non contrôlée des déchets. Pour retourner le produit usagé, utilisez les points de retour et de collecte ou contactez le vendeur du produit qui peut prendre en charge ce produit pour un recyclage respectueux de l'environnement.



N'utiliser qu'avec le panier, le support, le trépied, le crochet ou la table stipulés par le fabricant ou vendus avec l'appareil. Faire attention lors du déplacement d'un panier/appareil combiné afin d'éviter des blessures en cas de renversement si un panier est utilisé.

Consignes de sécurité importantes

Avertissement sur l'alimentation électrique:

1. Placez le produit à proximité de la prise électrique pour une utilisation facile.
2. Avant utilisation, assurez-vous que le voltage délivré par la prise murale soit bien compatible avec le produit. Vous pouvez consulter les informations de voltage sur l'étiquette présente sur le produit.
3. Pour des raisons de sécurité, débranchez l'appareil pendant les orages ou lors des périodes d'inutilisation prolongées.
4. L'alimentation peut chauffer en cours d'utilisation normale. Veillez à ce que le lieu d'utilisation soit correctement ventilé et surveillez le produit.
5. Étiquettes d'avertissement apposées sur le boîtier ou au-dessous du produit ou de l'adaptateur secteur.



Ce symbole indique à l'utilisateur la présence de voltage dangereux non isolé à l'intérieur de l'appareil, qui pourrait être suffisant pour constituer un risque d'électrocution.



Ce symbole est présent pour indiquer que le produit ne doit pas être ouvert et qu'il ne contient aucun composant remplaçable par l'utilisateur. En cas de besoin de réparation, apportez le produit au centre de service agréé.



Ce symbole indique que le produit doit être utilisé uniquement en intérieur.



Ce symbole indique que le produit est de CLASSE II, autrement dit à double isolation électrique et qu'il ne nécessite donc pas de mise à la terre.

Lors de l'utilisation d'une prise au RESEAU ELECTRIQUE ou d'un coupleur comme dispositif de déconnexion ; ce dernier sera maintenu opérationnel.

Les produits sans fils:

1. Les produits sans fils peuvent émettre des fréquences radio susceptibles d'interférer avec le bon fonctionnement normal des appareils électroniques et des équipements médicaux.
2. Éteignez le produit lorsque cela est requis. Ne pas utiliser le produit dans des centres médicaux, à bord d'un avion, dans les stations-service, à proximité d'un portail automatique, d'une alarme incendie ou de tout autre appareil automatisé.
3. Ne pas approcher le produit à moins de 20 centimètres d'un stimulateur cardiaque. Les ondes radio peuvent interférer avec le fonctionnement normal du stimulateur ou d'autres équipements médicaux.

Contenu du produit

Haut-parleur passif

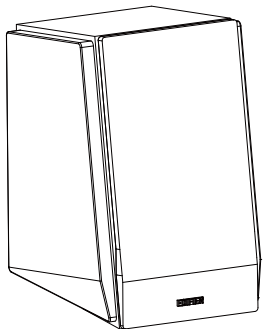

Haut-parleur actif

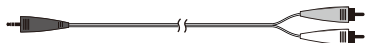
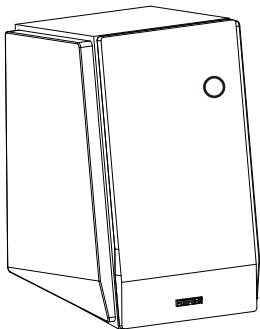

Câble audio RCA - 3,5 mm

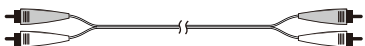

Câble audio RCA - RCA

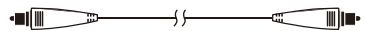

Câble d'entrée en fibre optique



Câble de raccordement de haut-parleur

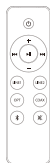

Télécommande



Manuel d'utilisateur

Remarque: Les images utilisées servent de référence uniquement, et peuvent ne pas correspondre au produit.

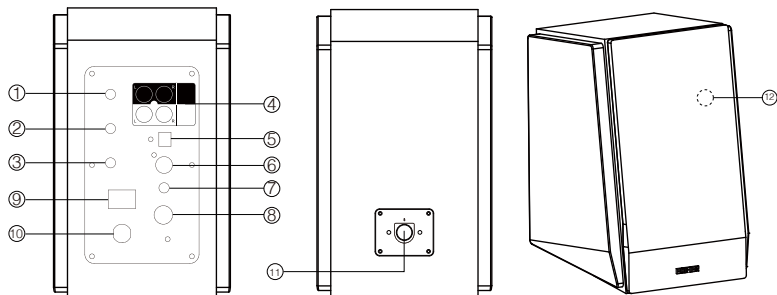

1. Réglage des aigus
2. Réglage des basses
3. Réglage du volume principal
Appuyez pour changer la source audio: Entrée Ligne 1 →
Entrée Ligne 2 → Optique → Coaxiale → Bluetooth
Appui long: Déconnexion Bluetooth
4. Port d'entrée ligne
5. Port d'entrée optique
6. Port d'entrée coaxiale
7. Sortie des basses
8. Connexion au port du haut-parleur passif
9. Interrupteur marche/arrêt
10. Cordon d'alimentation
11. Connexion au port du haut-parleur actif
12. Témoin lumineux:
Bleu: Mode Bluetooth
Vert: Mode entrée ligne 1 (Le témoin clignotera une fois)
Mode entrée ligne 2 (Le témoin clignotera deux fois)
Rouge: Mode optique (Le témoin clignotera une fois)
Mode coaxiale (Le témoin clignotera deux fois)

Télécommande

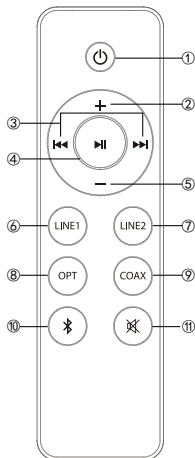

1. Allumer/éteindre
2. Augmentation du volume
3. Piste précédente/piste suivante (mode Bluetooth)
4. Pause/lecture (mode Bluetooth)
5. Réduction du volume
6. Mode entrée ligne 1
7. Mode entrée ligne 2
8. Mode optique
9. Mode coaxiale
10. Mode Bluetooth
maintenir enfoncé pour déconnecter les dispositifs Bluetooth
11. Sourdine

Installation et remplacement de la pile
Faites tourner le cache de la pile dans la direction de la flèche pour le retirer. Installez la pile CR2032 dans le sens correct dans le compartiment, puis fermez le cache.

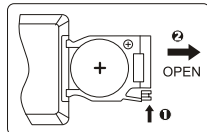

⚠ AVERTISSEMENT!

1. Ne pas avaler la pile, risque de brûlure chimique.
2. Le produit comporte une pile-bouton. L'ingestion de la pile peut entraîner des blessures et même la mort. Ne pas placer une pile neuve ou usagée à portée des enfants.
3. Ne pas utiliser le produit si le cache de pile est manquant ou n'est pas fermé, et gardez la télécommande hors de portée des enfants.
4. Rendez-vous immédiatement à l'hôpital en cas d'ingestion de la pile.

Remarque:

1. Ne pas placer la télécommande dans un lieu chaud et humide.
2. Ne pas recharger la pile.
3. Retirer la pile avant une période d'inutilisation prolongée.
4. Ne pas exposer la pile à une température excessive, comme la lumière directe du Soleil, un feu ou similaire.
5. Risque d'explosion si la pile est remplacée de façon incorrecte. Ne remplacez une pile que par une pile du même type ou de type équivalent.

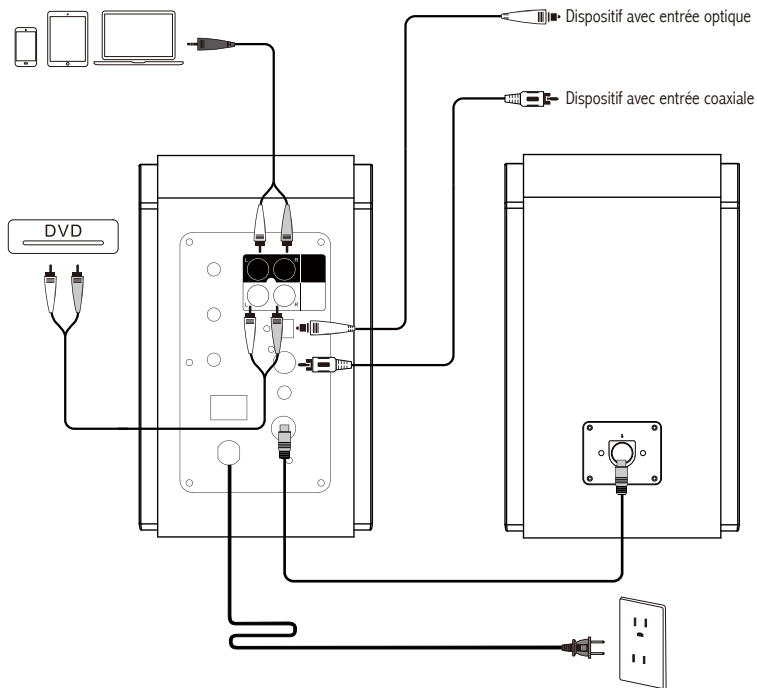

Entrée de la source audio

Entrée Ligne



1. Connectez le câble audio au port d'entrée ligne 1/ligne 2 sur le panneau arrière du haut-parleur actif (veillez aux couleurs correspondantes), et l'autre extrémité à la source audio (p. ex. PC, téléphone portable, etc.).
2. Appuyez sur le bouton « LINE1 » ou « LINE2 » de la télécommande ou sur le réglage du volume sur le panneau arrière du haut-parleur actif. Le témoin lumineux vert du haut-parleur actif s'allume: mode entrée ligne 1 (le témoin clignotera une fois), mode entrée ligne 2 (le témoin clignotera deux fois).
3. Écoutez la musique et réglez le volume à un niveau raisonnable.

Entrée Optique/Coaxiale





1. Connectez le « Câble d'entrée en fibre optique » ou le « Câble coaxial » (non inclus) au port d'entrée OPT/COAX sur le panneau arrière du haut-parleur actif et le dispositif à l'entrée coaxiale et optique.
2. Appuyez sur le bouton « OPT » ou « COAX » de la télécommande ou sur le réglage du volume sur le panneau arrière du haut-parleur actif. Le témoin lumineux rouge du haut-parleur actif s'allume: mode optique (le témoin clignotera une fois), mode coaxiale (le témoin clignotera deux fois).
3. Écoutez la musique et réglez le volume à un niveau raisonnable.

Remarque: En modes optique et coaxial, seul un signal PCM à 44,1KHz/48KHz peut être décodé.

 Bluetooth®

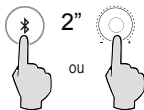
1. Appuyez sur la touche «  » de la télécommande ou la commande du volume principal du haut-parleur actif pour sélectionner le mode Bluetooth. Le témoin lumineux bleu s'allume.
2. Allumez votre dispositif Bluetooth. Cherchez et connectez « EDIFIER R1855DB ».



Déconnexion Bluetooth: maintenez le réglage du volume ou la touche «  » de la télécommande enfoncé pendant environ 2 secondes pour déconnecter la connexion Bluetooth.

Remarque:

- La recherche et la connexion Bluetooth du R1855DB ne peuvent s'effectuer qu'après avoir basculé l'enceinte en mode d'entrée Bluetooth. La connexion Bluetooth actuelle se déconnecte dès que l'enceinte passe à une autre source audio. Lorsque l'enceinte bascule en mode d'entrée Bluetooth, elle tente de se reconnecter au dernier dispositif audio Bluetooth connecté.
- Le code PIN est « 0000 », si besoin.
- Pour profiter pleinement des fonctions Bluetooth de ce produit, vérifiez que votre dispositif mobile prenne en charge le protocole A2DP (Profil de distribution audio avancée)/AVRCP (Profil de contrôle audio vidéo sans fil).
- La connectivité et la compatibilité Bluetooth peuvent différer entre les dispositifs source, selon la version du logiciel du dispositif en question.

Caractéristiques techniques

Puissance de sortie: D/G (aigus): 16W+16W

D/G (moyens et basses): 19W+19W

Réponse en fréquence: 60Hz-20KHz

Source audio: Entrée ligne 1/Entrée ligne 2/Optique/Coaxiale/Bluetooth

Déclaration pour l'UE

Bande de fréquence: 2,402 GHz ~ 2,480 GHz

Puissance de sortie RF: ≤ 20 dBm (EIRP)

Il n'y a aucune restriction d'utilisation.

Pas de son

- Assurez-vous que les enceintes sont allumées.
- Essayez de monter le volume en utilisant le réglage de volume principal ou la télécommande.
- Vérifiez que les câbles audio sont bien connectés et que l'entrée est correctement réglée sur les haut-parleurs.
- Vérifiez s'il y a une sortie de signal provenant de la source audio.

Connexion par Bluetooth impossible

- Vérifiez que le haut-parleur est réglé sur l'entrée Bluetooth. S'il est dans un autre mode d'entrée audio, le Bluetooth ne se connectera pas. Déconnectez tout appareil Bluetooth en maintenant enfoncé le bouton «  » en mode Bluetooth, puis réessayez.
- La distance de transmission effective Bluetooth est de 10 mètres, veillez à ce que l'appareil est à portée.
- Essayez de connecter un autre appareil Bluetooth.

possible de démarrer le R1855DB

- Vérifiez si l'alimentation principale est connectée ou si la prise secteur est active.

Bruit provenant des hauts-parleurs

Les hauts-parleurs d'EDIFIER émettent peu de bruit, tandis que le bruit de fond de certains dispositifs audio est trop élevé. Veuillez débrancher les câbles audios et augmentez le volume. Si vous ne pouvez pas entendre les hauts-parleurs en vous tenant à 1 mètre d'eux, alors il y a un problème avec ce produit.

Pour en savoir plus sur EDIFIER, visitez www.edifier.com

Pour des demandes relatives à la garantie d'EDIFIER, visitez la page pour votre pays sur www.edifier.com et lisez la section intitulée Modalités de garantie.

États-Unis et Canada : service@edifier.ca

Amérique du Sud: Visitez www.edifier.com (anglais) ou www.edifierla.com (espagnol/portugais) pour les coordonnées locales.

Importantes instrucciones sobre seguridad

1. Lea atentamente las instrucciones. Consérvelas en un lugar seguro como referencia en el futuro.
2. Utilice únicamente accesorios aprobados por el fabricante.
3. Instale correctamente el instrumento siguiendo las instrucciones en la sección de conexión del dispositivo.
4. Se recomienda usar el producto en un entorno de 0-35°C.
5. Para reducir el riesgo de incendio o electrocución, no exponer el producto a la lluvia ni la humedad.
6. No use este producto cerca del agua. No sumerja el producto en ningún líquido ni lo exponga a goteo ni salpicaduras.
7. No instale ni use este producto cerca de fuentes de calor (como radiadores, estufas, fogones u otros dispositivos que generen calor).
8. No ponga objetos llenos de líquido, como jarrones, sobre el producto, ni coloque llama abierta, como velas encendidas, sobre el producto.
9. No obstruya los orificios de ventilación. No introduzca ningún objeto en las ranuras u orificios de ventilación.
10. Puede causar incendio o electrocución. Mantenga un espacio suficiente alrededor del producto para proporcionar una buena ventilación (se recomienda un mínimo de 5 cm).
11. No fuerce el conector en la toma. Antes de conectar, compruebe si existen obstrucciones en la toma y si el conector coincide con ella y está orientada correctamente.
12. Mantenga los accesorios y piezas (como los tornillos) alejados de los niños para evitar que los traguen accidentalmente.
13. No abra ni retire la carcasa usted mismo. Podría exponerse a tensión peligrosa u otros riesgos. Indistintamente de la causa de los daños (como un cable o conector dañado, exposición a salpicaduras, entrada de objetos extraños, exposición a la lluvia o la humedad, producto inoperativo o caída, etc.), la reparación debe ser realizada por un profesional de servicio autorizado de inmediato.
14. Antes de limpiar el producto con una gamuza seca, apáguelo y desconecte el enchufe.
15. No use nunca ácidos fuertes, alcaloides, gasolina, alcohol ni otros disolventes químicos para limpiar la superficie del producto. Utilice solamente un solvente neutro o agua limpia para limpiar.



La música excesivamente alta puede provocar pérdida de audición. Mantenga el volumen en una gama segura.



Elimine este producto adecuadamente. No deseche el producto con residuos domésticos. Para evitar que la eliminación incontrolada de residuos contamine el entorno natural o dañe la salud humana, es necesario un reciclaje adecuado de este producto. Para garantizar el reciclaje de los recursos, deseche el producto en sus instalaciones de reciclaje locales o centros de recogida designados, o contacte con su vendedor local para obtener información.



Utilice sólo con el carrito, el estante, el trípode, el soporte o con la mesa especificados por el fabricante, o vendidos con el aparato. Cuando se utiliza un carrito, tenga precaución al mover la combinación carrito/aparato para evitar daños por vuelco.

Importantes instrucciones sobre seguridad

Advertencia de alimentación:

1. Coloque el producto cerca de la toma de corriente de manera que se pueda manejar fácilmente.
2. Antes del uso, asegúrese de que la tensión operativa sea idéntica a su alimentación local. Puede encontrar la tensión operativa correcta en la placa del producto.
3. Por motivos de seguridad, desconecte el producto durante tormentas o cuando no lo vaya a usar durante un tiempo prolongado.
4. En condiciones normales la alimentación puede calentarse. Mantenga una buena ventilación en la zona y tenga cuidado.
5. Etiquetas de advertencias de seguridad en el chasis o la parte inferior del producto o adaptador de alimentación.



Este símbolo advierte al usuario de la presencia de tensión peligrosa no aislada en el interior de la carcasa del producto que puede tener la magnitud suficiente para constituir un riesgo de electrocución a personas.



Este símbolo advierte al usuario que no desmonte la carcasa del producto, y que no existen piezas sustituibles por el usuario en su interior. Lleve el producto a un centro de servicio autorizado para su reparación.



Este símbolo indica que el producto solamente ha sido diseñado para uso en interiores.



Este símbolo indica que el producto es un dispositivo eléctrico de CLASE II o doble aislamiento sin necesidad de conexión a tierra.

El enchufe de la RED o el adaptador del aparato se utiliza como dispositivo de desconexión, el dispositivo de desconexión quedará fácilmente operativo.

Producto inalámbrico:

1. Un producto inalámbrico puede generar frecuencias de radio de onda corta e interferir con el uso normal de otros dispositivos electrónicos o equipamiento médico.
2. Apague el producto si está prohibido. No use el producto en instalaciones médicas, aviones, gasolineras, cerca de puertas automáticas, sistemas de alarma contra incendios automáticos u otros dispositivos automatizados.
3. No use el producto cerca de marcapasos, a menos de 20 cm. Las ondas de radio pueden afectar al funcionamiento normal del marcapasos u otros dispositivos médicos.

Contenido de la caja

Altavoz pasivo

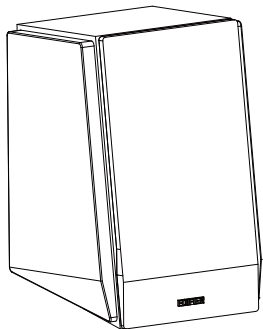

Altavoz activo

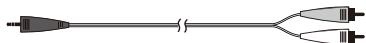
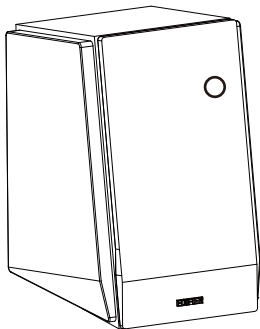

Cable de audio 3,5 mm-RCA

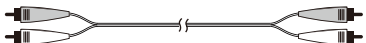

Cable de audio RCA-RCA

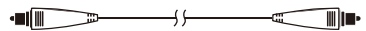

Cable de audio de fibra óptica

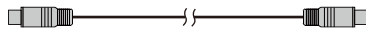

Cable para la conexión de los altavoces

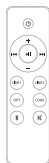

Mando a distancia



Manual de usuario

Nota: Las imágenes aparecen con un fin meramente ilustrativo y pueden variar del producto final.

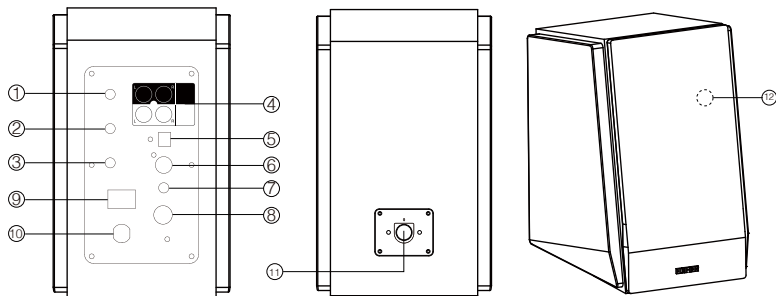

1. Selector de agudos
2. Selector de bajos
3. Selector de volumen general
Pulse para cambiar la fuente de audio: Línea 1 →
Línea 2 → Óptica → Coaxial → Bluetooth
Presione y mantenga para desconectar el Bluetooth
4. Puerto de entrada línea
5. Puerto de entrada óptica
6. Puerto de entrada coaxial
7. Salida de graves

8. Conexión a puerto de altavoz pasivo
9. Interruptor de encendido
10. Cable de alimentación
11. Conexión a puerto de altavoz activo
12. Indicador LED:

Azul: Modo Bluetooth

Verde: Modo entrada línea 1 (la luz parpadeará una vez)

Modo entrada línea 2 (la luz parpadeará dos veces)

Rojo: Modo óptica (la luz parpadeará una vez)

Modo coaxial (la luz parpadeará dos veces)

Mando a distancia

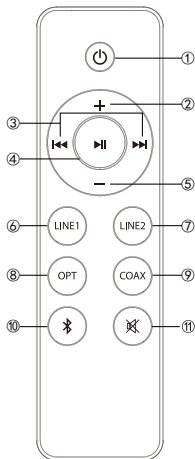

1. Encendido/apagado
2. Aumento del volumen
3. Pista anterior/pista siguiente
(modo Bluetooth)
4. Pausa/reproducción
(modo Bluetooth)
5. Disminución del volumen
6. Modo de entrada línea 1

7. Modo de entrada línea 2
8. Modo óptica
9. Modo coaxial
10. Modo Bluetooth
Presione y mantenga pulsado para
desconectar los dispositivos Bluetooth
11. Silencio

Colocación y sustitución de las pilas
Gire la tapa del compartimento de la pila en la dirección que indica la flecha y quítela, coloque la pila CR2032 en la posición correcta en el lugar indicado y luego cierre la tapa.

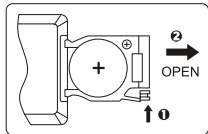

⚠ ¡ADVERTENCIA!

1. No ingiera la pila; peligro de quemadura química.
2. El producto incluye una pila de botón. La ingestión de la pila puede causar lesiones o la muerte. No deje las pilas nuevas ni las usadas al alcance de los niños.
3. No utilice el aparato si la tapa del compartimento de la pila se ha perdido o no cierra y manténgalo fuera del alcance de los niños.
4. Acuda inmediatamente a un hospital en caso de ingerir la pila.

Nota:

1. No deje el mando a distancia en lugares calurosos ni húmedos.
2. No cargue las pilas.
3. Retire las pilas cuando no vaya a utilizar el aparato durante un tiempo.
4. No exponga las pilas a la luz directa del sol ni las deje cerca del fuego o de alguna fuente de calor.
5. Si la batería se sustituye incorrectamente existe peligro de explosión. Sustitúyala únicamente por una de tipo igual o equivalente.

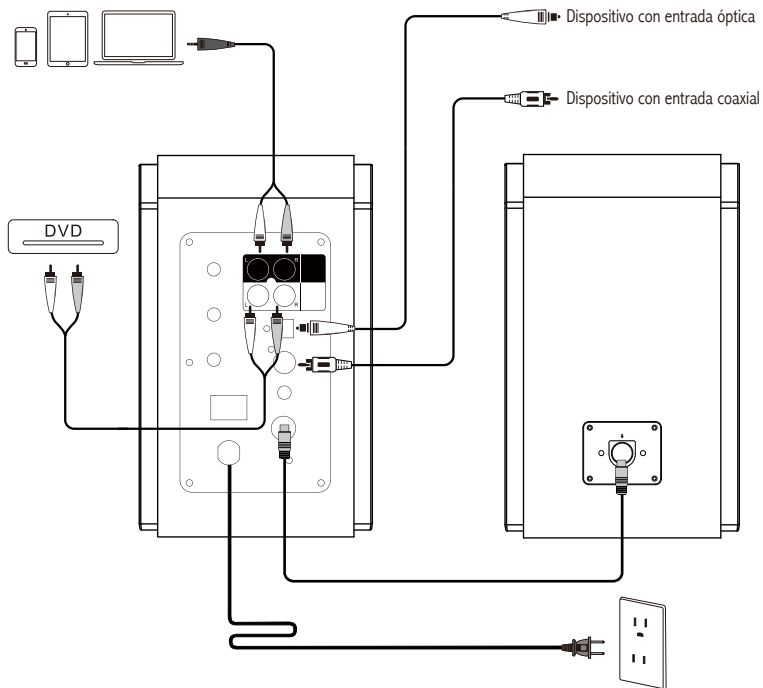

Entrada de fuente de audio

Entrada de Línea



1. Conecte el cable de audio al puerto de entrada línea 1/línea 2 del panel posterior del altavoz activo (preste atención a los colores correspondientes) y el otro extremo a la fuente de audio (PC, teléfonos móviles, etc.).
2. Pulse el botón "LINE1" o "LINE2" del mando a distancia o pulse el botón de volumen en el panel posterior del altavoz activo. El indicador LED del altavoz activo se ilumina en verde: modo entrada línea 1 (la luz parpadeará una vez), modo entrada línea 2 (la luz parpadeará dos veces).
3. Reproduzca música y ajuste el volumen a un nivel adecuado.

Entrada Óptica/Coaxial



1. Conecte el "Cable de audio de fibra óptica" o el "Cable Coaxial" (no incluidos) al puerto de entrada OPT/COAX del panel posterior del altavoz y a un dispositivo con entrada coaxial y óptica.
2. Pulse el botón "OPT" o "COAX" del mando a distancia o pulse el botón de volumen en el panel posterior del altavoz activo. El indicador LED del altavoz activo se ilumina en rojo: modo óptica (la luz parpadeará una vez), modo coaxial (la luz parpadeará dos veces).
3. Reproduzca música y ajuste el volumen a un nivel adecuado.

Nota: en modo óptico y coaxial, solamente pueden descodificarse señales PCM con 44.1KHz/48KHz.

Bluetooth®



1. Pulse el botón "Bluetooth" del mando a distancia o el control de volumen general del altavoz activo para seleccionar el modo Bluetooth. El indicador LED se ilumina en azul.
2. Encienda el dispositivo Bluetooth, busque "EDIFIER R1855DB" y conéctelo.

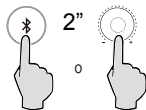

Desconectar Bluetooth: pulse y mantenga pulsado el botón de volumen o el botón "Bluetooth" en el mando a distancia unos dos segundos para desconectar el Bluetooth.

Note:

- El Bluetooth de R1855DB no estará visible hasta que no esté conectado y se seleccione el modo de entrada Bluetooth. La conexión Bluetooth se desconectará cuando el altavoz se conecte a otra fuente de audio. Cuando el altavoz vuelva a estar en el modo de entrada Bluetooth, intentará conectarse con el último dispositivo Bluetooth conectado.
- Si necesita el código pin, introduzca "0000".
- Para disfrutar de todas las funciones de Bluetooth de este producto, asegúrese de que el dispositivo móvil admite el perfil A2DP (Perfil de distribución de audio avanzado) y AVRCP (Perfil de control remoto audiovisual).
- La compatibilidad y la conectividad Bluetooth puede variar entre dispositivos diferentes, ya que depende de las versiones de software de los dispositivos.

Especificaciones

Potencia de salida: D/I (agudos): 16W+16W

D/I (medios y graves): 19W+19W

Respuesta de frecuencia: 60Hz-20KHz

Entradas de audio: Entrada de línea 1/Entrada de línea 2/Óptica/Coaxial/Bluetooth

Declaración para la UE

Banda de frecuencia: 2.402GHz ~ 2.480GHz

RF Potencia de salida: ≤ 20 dBm (EIRP)

No hay restricciones de uso.

No hay sonido

- Compruebe que el altavoz esté activado.
- Intente subir el volumen con el botón de control de volumen general o con el mando a distancia.
- Asegúrese de que los cables de audio están correctamente conectados y la entrada a los altavoces está ajustada.
- Compruebe si hay señal de salida de la fuente de audio.

No se puede conectar a través de Bluetooth

- Asegúrese de que el altavoz está conectado a la entrada Bluetooth. Si está seleccionada otra entrada de audio, no se conectará el Bluetooth. Desconéctese de cualquier dispositivo Bluetooth, para ello pulse y mantenga pulsado el selector "⌘" en el modo Bluetooth, después, inténtelo de nuevo.
- El alcance de transmisión de Bluetooth es de 10 metros, por favor, asegúrese de que está dentro de esa distancia.
- Pruebe la conexión con otro dispositivo Bluetooth.

El R1855DB no se enciende

- Compruebe si el enchufe está conectado a la toma de corriente o si hay corriente.

Ruido procedente de los altavoces

- Los altavoces EDIFIER generan el menor ruido posible, mientras que otros dispositivos de audio emiten demasiado ruido de fondo. Desconecte los cables de audio y suba el volumen, si no se oye ningún sonido a un metro de distancia del altavoz, el aparato funciona correctamente.

Si quiere saber más sobre EDIFIER, visite www.edifier.com.

Para consultas sobre la garantía EDIFIER, por favor, seleccione la página del país correspondiente en www.edifier.com y revise la sección Condiciones de la garantía.

EE.UU. y Canadá: service@edifier.ca

América del Sur: por favor, visite www.edifier.com (inglés) o www.edifierla.com (español/portugués) para obtener información de contacto local.

Wichtige sicherheitshinweise

1. Bitte lesen Sie diese Anweisungen sorgfältig. Die Anleitung an einem sicheren Ort zum Nachschlagen aufbewahren.
2. Verwenden Sie nur vom Hersteller zugelassenes Zubehör.
3. Installieren Sie das Gerät ordnungsgemäß entsprechend den Anweisungen im Abschnitt Geräteanschluss.
4. Es wird empfohlen, das Produkt in einer Umgebung mit 0-35°C zu verwenden.
5. Um die Gefahr von Feuer oder Stromschlag zu vermeiden, setzen Sie dieses Produkt weder Regen noch Feuchtigkeit aus.
6. Dieses Produkt nicht in der Nähe von Wasser nutzen. Das Produkt nicht in Flüssigkeiten tauchen oder es Tropf- oder Spritzwasser aussetzen.
7. Dieses Produkt nicht in der Nähe einer Wärmequelle installieren oder verwenden (z.B. Heizkörper, Heizung, Herd oder andere Geräte, die Hitze entwickeln).
8. Keine mit Flüssigkeit gefüllten Objekte, wie Vasen, auf dem Produkt abstellen; noch sollten Feuerquellen, wie brennende Kerzen, darauf abgestellt werden.
9. Blockieren Sie keine Lüftungsöffnungen. Stecken Sie keine Gegenstände in die Lüftungsöffnungen oder Schlitze. Dies kann zu einem Brand oder elektrischem Schlag führen.
10. Ausreichend Abstand um das Produkt herum lassen, um eine ausreichende Belüftung zu ermöglichen (mindestens 5 cm empfohlen).
11. Keinen Stecker gewaltsam in die Buchse einführen. Vor dem Anschluss prüfen, ob Blockaden in der Buchse vorliegen und ob der Stecker zur Buchse passt und in die richtige Richtung weist.
12. Bewahren Sie das mitgelieferte Zubehör und die Einzelteile (z.B. Schrauben) von Kindern entfernt auf, um zu verhindern, dass diese versehentlich verschluckt werden.
13. Das Gehäuse nicht selbst öffnen oder entfernen. Andernfalls können Sie gefährlichen Spannungen oder anderen Gefahren ausgesetzt sein. Unabhängig von der Ursache der Schäden (wie beispielsweise beschädigte Kabel oder Stecker, Berührung durch Flüssigkeitsspritzer oder fallende Fremdkörper, Regen oder Feuchtigkeit, Produkt funktioniert nicht oder wird fallen gelassen etc.) muss die Reparatur durch einen autorisierten Reparaturdienst erfolgen.
14. Vor Reinigung des Produkts mit einem trockenen Tuch, schalten Sie das Produkt immer ab und ziehen Sie zuerst den Stromstecker.
15. Verwenden Sie niemals eine starke Säure, Alkali, Benzin, Alkohol oder eine andere Chemikalie, um die Produktoberfläche zu reinigen. Verwenden Sie ein neutrales Lösungsmittel oder sauberes Wasser für die Reinigung.



Übermäßig laute Musik kann zu Gehörschäden führen. Bitte halten Sie die Lautstärke in einem sicheren Bereich.



Richtige Entsorgung dieses Produkts. Dieses Zeichen zeigt an, dass dieses Produkt in der gesamten EU nicht mit dem übrigen Hausmüll entsorgt werden darf. Um mögliche Umwelt- oder Gesundheitsschäden durch unkontrollierte Müllentsorgung zu vermeiden, das Produkt verantwortlich recyceln, um eine nachhaltige Wiederverwendung der Materialressourcen zu fördern.

Bitte das gebrauchte Gerät an den Rücknahme- und Sammelsystemen abgeben oder den Händler, bei dem das Produkt gekauft wurde, kontaktieren. Sie können das Produkt umweltgerecht recyceln.



Nur mit dem vom Hersteller genehmigten oder mit dem Gerät erworbenen Wagen, Ständer, Stativ, Halter oder Tisch benutzen. Beim Verwenden eines Wagens beim Bewegen der Wagen/Gerätekombination vorsichtig sein, um Verletzungen durch Umkippen zu vermeiden.

Stromwarnung:

1. Platzieren Sie das Produkt zum einfachen Einsatz in der Nähe der Steckdose.
2. Vor dem Gebrauch sicherstellen, dass die Betriebsspannung mit der lokalen Stromversorgung übereinstimmt. Die korrekte Betriebsspannung ist dem Produktschild zu entnehmen.
3. Das Produkt aus Sicherheitsgründen während eines Gewitters oder bei Nichtverwendung über einen längeren Zeitraum aus der Steckdose ziehen.
4. Unter normalen Bedingungen kann sich das Netzteil erhitzen. Bitte sorgen Sie für eine ausreichende Umgebungsbelüftung und lassen Sie Vorsicht walten.
5. Sicherheits-Warnhinweise auf dem Gehäuse oder an der Unterseite des Produkts oder am Netzteil.



Dieses Symbol macht den Benutzer auf die Präsenz gefährlicher Spannung im Gehäuse des Produkts aufmerksam, die stark genug sein kann, um ein Stromschlag-Risiko für Personen darzustellen.



Dieses Symbol warnt den Benutzer, das Gehäuse des Produkts nicht zu zerlegen und weist darauf hin, dass es im Inneren keine durch den Benutzer austauschbare Teile gibt. Bringen Sie das Produkt zur Reparatur zu einem autorisierten Kundendienst-Zentrum.



Dieses Symbol weist darauf hin, dass das Produkt nur für den Innenbereich geeignet ist.



Dieses Symbol weist darauf hin, dass es sich um ein Produkt der KLASSE II handelt bzw. um ein doppelt isoliertes elektrisches Gerät, das keine Erdung erfordert.

Bei längerer Nichtbenutzung Netzstecker ziehen.

Das drahtlose Produkt:

1. Das drahtlose Produkt kann Kurzwellen-Frequenzen erzeugen und mit dem normalen Gebrauch anderer elektronischer Geräten oder medizinischer Geräte stören.
2. Das Produkt ausschalten, wo es nicht zugelassen ist. Das Produkt nicht in medizinischen Einrichtungen, im Flugzeug, an Tankstellen, in der Nähe automatischer Tore, automatischer Brandmeldeanlagen oder anderer automatisierter Geräte verwenden.
3. Das Produkt nicht in einer Reichweite von 20 cm in der Nähe eines Herzschrittmachers verwenden. Die Funkwellen können den normalen Betrieb des Herzschrittmachers oder anderer medizinischer Geräte beeinträchtigen.

Verpackungsinhalt

Passiven Lautsprecher

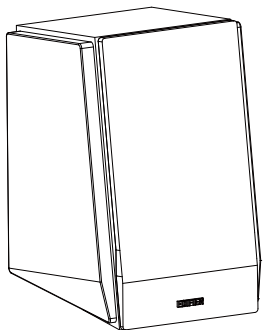

Aktiven Lautsprecher

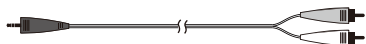
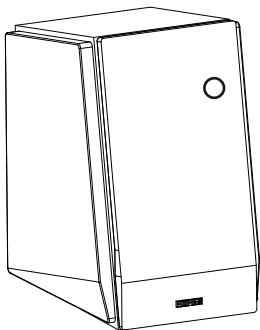

3,5-mm-RCA-Audiokabel

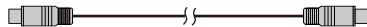

Lautsprecher-Verbindungskabel

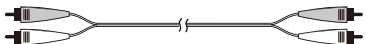

RCA-RCA-Audiokabel

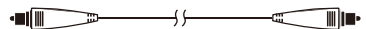

LWL-Eingangskabel

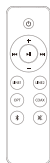

Fernbedienung

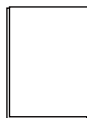

Bedienungsanleitung

Hinweis: Die Abbildungen dienen ausschließlich zur Veranschaulichung und können vom tatsächlichen Produkt abweichen.

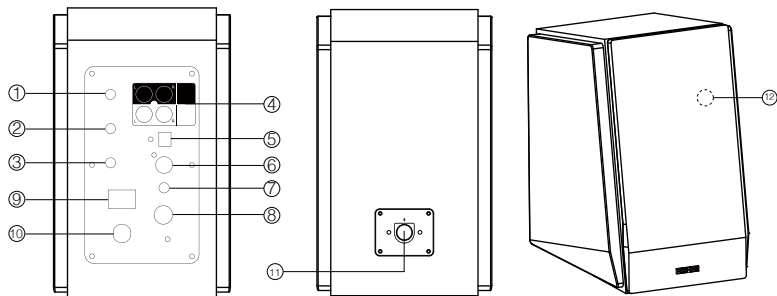

1. Hochtongler

2. Bassregler

3. Master-Lautstärkereger

Drücken, um die Audioquelle zu schalten: Line-in-1 →

Line-in-2 → Optischer → Koaxialer → Bluetooth

Gedrückt halten: Bluetooth-Anschluss trennen

4. Line-in Eingangsanschluss

5. Optischer Eingangsanschluss

6. Koaxialer Eingangsanschluss

7. Bassausgang

8. An passiven Anschluss-Port des anschließen

9. Ein-/Ausschalter

10. Netzkabel

11. An aktiven Anschluss-Port des anschließen

12. LED-Anzeige:

Blau: Bluetooth-Modus

Grün: Line-in-1-Modus (Das Licht blinkt einmal)

Line-in-2-Modus (Das Licht blinkt zweimal)

Red: Optischer-Modus (Das Licht blinkt einmal)

Koaxialer-Modus (Das Licht blinkt zweimal)

Fernbedienung

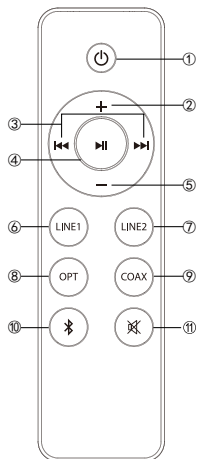

1. Ein-/Ausschalter
2. Lauter stellen
3. Vorheriger Titel/Nächster Titel
(Bluetooth-Modus)
4. Pause/Wiedergabe (Bluetooth-Modus)
5. Leiser stellen
6. Line-in-1-Modus
7. Line-in-2-Modus
8. Optischer-Modus
9. Koaxialer-Modus
10. Bluetooth-Modus
Zur Verbindungstrennung der
Bluetooth-Geräte drücken und halten
11. Stummschaltung

Batterieinstallation und -austausch
Batterieabdeckung in Pfeilrichtung drehen und
abnehmen. Die CR2032-Batterie
ordnungsgemäß in das Batteriefach einsetzen
und die Batterieabdeckung wieder schließen.

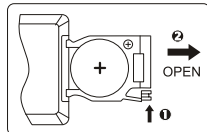

⚠️ WARNUNG!

1. Batterie nicht verschlucken; bei Verschlucken besteht Verätzungsgefahr.
2. Das Produkt wird inklusive einer Knopfatterie geliefert. Das Verschlucken dieser Batterie kann zu Verletzungen oder zum Tod führen. Bewahren Sie die alte oder neue Batterie nicht in Reichweite von Kindern auf.
3. Die Inbetriebnahme des Geräts bei offener Batterieabdeckung ist zu unterlassen. Sorgen Sie zudem dafür, dass die Fernbedienung für Kinder unzugänglich aufbewahrt wird.
4. Bei versehentlichem Verschlucken suchen Sie bitte unverzüglich ärztliche Hilfe auf.

Hinweis:

1. Bewahren Sie die Fernbedienung nicht an heißen und feuchten Orten auf.
2. Laden Sie die Batterien nicht.
3. Entnehmen Sie die Batterien bei längerem Nichtgebrauch.
4. Die Batterie sollte keiner starken Hitze wie direkter Sonneneinstrahlung, Feuer oder Ähnlichem ausgesetzt sein.
5. Explosionsgefahr, wenn die Batterie falsch ersetzt wird. Ersetzen Sie die Batterie nur durch den gleichen oder ähnlichen Typ.

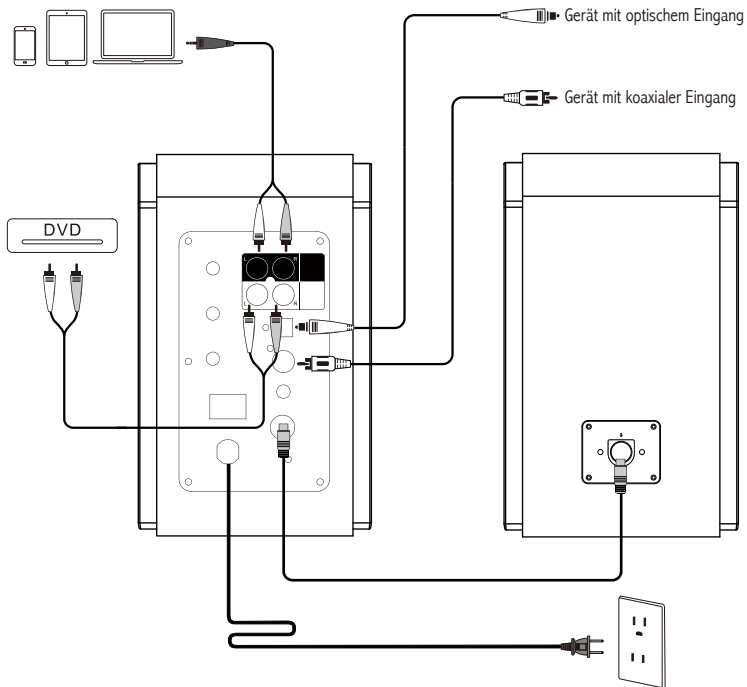

Line-in-Eingang Ingresso



1. Schließen Sie das Audiokabel an den Line-in-1/Line-in-2-Anschlussport auf der Rückseite des aktiv-Lautsprechers an (bitte achten Sie auf die entsprechenden Farben) und das andere Ende an die Audioquelle (z.B. PC, Handys und etc.).
2. Drücken Sie die Taste „LINE1“ oder „LINE2“ auf der Fernbedienung oder drücken Sie den Lautstärkeregler auf der Rückseite des aktiv-Lautsprechers. Die LED-Anzeige auf dem aktiv-Lautsprecher wird grün: Line-In-1-Modus (Das Licht blinkt einmal), Line-In-2-Modus (Das Licht blinkt zweimal).
3. Musik auf dem PC abspielen und die Lautstärke auf ein angenehmes Niveau einstellen.

Optischer/Koaxialer-Eingang





1. Schließen Sie das „LWL-Eingangskabel“ oder „Koaxialkabel“ (nicht mitgeliefert) an den OPT/COAX-Anschlussport auf der Rückseite des aktiv-Lautsprechers und dem Gerät mit optischem und koaxialem Eingang an.
2. Drücken Sie die Taste „OPT“ oder „COAX“ auf der Fernbedienung oder drücken Sie den Lautstärkeregler auf der Rückseite des aktiv-Lautsprechers. Das LED-Licht auf dem aktiv-Lautsprecher wird rot: Optischer-Modus (Das Licht blinkt einmal), Koaxialer-Modus (Das Licht blinkt zweimal).
3. Musik auf dem PC abspielen und die Lautstärke auf ein angenehmes Niveau einstellen.

Hinweis: Im optischen oder Koaxialmodus lässt sich lediglich ein PCM-Signal mit 44.1KHz/48KHz entschlüsseln.

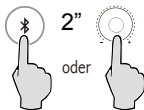

1. Drücken Sie die „“ Taste auf der Fernbedienung oder den Master-Lautstärkereglern des aktiv-Lautsprechers, um den Bluetooth-Modus auszuwählen. Die LED-Anzeige wird blau.
2. Schalten Sie Ihr Bluetooth-Gerät ein. Suchen und verbinden Sie „EDIFIER R1855DB“.



Trennen Sie Bluetooth: drücken Sie den Lautstärkereglern oder die „“ Taste auf der Fernbedienung und halten Sie diese etwa 2 Sekunden lang gedrückt, um Bluetooth zu trennen.

Hinweis:

- Das Bluetooth auf R1855DB kann nur nach dem Schalten des Lautsprechers in den Bluetooth-Eingabemodus gesucht und verbunden werden. Die vorhandene Bluetooth-Verbindung wird getrennt, sobald der Lautsprecher zu einer anderen Audioquelle geschaltet wurde. Wenn der Lautsprecher zurück in den Bluetooth-Eingabemodus geschaltet wird, versucht sich der Lautsprecher mit dem zuletzt verbundenen Bluetooth-Audiogerät zu verbinden.
- Der Pin-Code ist „0000“, falls dieser benötigt wird.
- Um alle Bluetooth-Funktionen nutzen zu können, muss Ihr Mobilgerät die Profile A2DP (Fortgeschrittenes Audio-Verteilungsprofil) und AVRCP (Audio/Video-Fernsteuerungsprofil) unterstützen.
- Bluetooth-Konnektivität und Kompatibilität können je nach Gerät und Softwareversion abweichen.

Technische Daten

Leistung: R/L (Hochtöne): 16W+16W

R/L (Mittel- und Tieftonbereich): 19W+19W

Frequenzgang: 60Hz-20KHz

Audioeingänge: Line-in-1-/Line-in-2-/Optischer/Koaxialer/Bluetooth-Eingang

EU-Konformitätserklärung

Frequenzband: 2.402GHz ~ 2.480GHz

RF Ausgangsleistung: ≤ 20 dBm (EIRP)

Keine Nutzungseinschränkungen vorhanden.

Kein Ton

- Überprüfen, ob der Lautsprecher eingeschaltet ist.
- Versuchen Sie entweder über den Master-Lautstärkeregler oder die Fernbedienung die Lautstärke zu erhöhen.
- Sorgen Sie dafür, dass die Audiokabel fest angeschlossen und die Eingabeeinstellungen des Lautsprechers korrekt eingestellt sind.
- Überprüfen Sie, ob von der Audioquelle ein Signal gesendet wird.

Keine Verbindung über Bluetooth möglich

- Stellen Sie sicher, dass der Lautsprecher auf Bluetooth-Eingabe eingestellt ist. Wenn andere Audio-Eingänge aktiviert sind, wird keine Bluetooth-Verbindung hergestellt. Durch Drücken und Halten „“ im Bluetooth-Modus sowie erneutes Versuchen kann die Verbindung zu sämtlichen Bluetooth-Geräten unterbrochen werden.
- Ein effektiver Bluetooth-Übertragungsbereich liegt bei ca. 10m; bitte halten Sie diesen Übertragungsbereich bei der Verwendung des Geräts ein.
- Stellen Sie eine Verbindung zu einem anderen Bluetooth-Gerät her.

Der R1855DB lässt sich nicht einschalten

- Überprüfen Sie, ob das Gerät richtig an die Stromversorgung angeschlossen wurde und die Wandsteckdose eingeschaltet ist.

Aus den Lautsprechern wird ein Rauschen ausgesendet

- Lautsprecher von EDIFIER erzeugen ein geringes Rauschen, wenn das Grundrauschen eines der anderen Audiogeräte zu groß ist. Trennen Sie die Audiokabel und drehen Sie die Lautstärke auf. Sollte in einem Abstand von einem Meter zum Lautsprecher kein Geräusch zu vernehmen sein, dann liegt bei diesem Produkt kein Problem vor.

Um mehr über EDIFIER zu erfahren, besuchen Sie bitte www.edifier.com

Bei Fragen zu Garantieleistungen unserer Produkte gehen Sie bitte auf die entsprechende Webseite Ihres Landes unter www.edifier.com und schauen Sie im Abschnitt Garantiebestimmungen nach.

USA und Kanada: service@edifier.ca

Südamerika: Besuchen Sie für örtliche Kontaktinformationen bitte www.edifier.com (Englisch) oder www.edifierla.com (Spanisch/Portugiesisch).

Istruzioni importanti sulla sicurezza

1. Leggere attentamente le istruzioni. Conservarle in un luogo sicuro per riferimenti futuri.
2. Usare esclusivamente gli accessori approvati dal costruttore.
3. Installare lo strumento correttamente seguendo le istruzioni nella sezione connessione del dispositivo.
4. Si raccomanda di usare il dispositivo ad una temperatura ambiente di 0-35°C.
5. Per ridurre il rischio di incendio e scossa elettrica, non esporre il prodotto a pioggia o umidità.
6. Non usare questo prodotto vicino all'acqua. Non immergere il prodotto in liquidi né esporlo ad acqua o spruzzi.
7. Non installare o usare questo prodotto vicino a fonti di calore (ad es. termosifoni, radiatori, stufe o altri dispositivi che generano calore).
8. Non posizionare oggetti che contengono liquidi, come vasi, sul prodotto; non posizionare fiamme libere, come candele accese, sul prodotto.
9. Non bloccare le aperture di aerazione. Non inserire oggetti nelle aperture o nelle feritoie di aerazione. Ciò può causare incendi o scosse elettriche.
10. Tenere un'area di rispetto sufficiente intorno al prodotto per mantenere una buona ventilazione (minimo 5cm consigliato).
11. Non forzare la spina nel jack. Prima del collegamento, verificare che non ci siano blocchi nel jack e che la spina corrisponda al jack e sia orientata nella direzione corretta.
12. Tenere gli accessori e parti forniti (come le viti) lontano dai bambini affinché non possano essere ingoiate per errore.
13. Non aprire o rimuovere l'alloggiamento da soli. Questo può esporvi a tensioni pericolose o ad altri pericoli. Indipendentemente dalla causa del danno (ad esempio un cavo o una spina danneggiati, l'esposizione a schizzi di liquido o corpi estranei che cadono all'interno, l'esposizione a pioggia o umidità, un prodotto che non funziona o è stato fatto cadere, ecc.), la riparazione deve essere effettuata immediatamente da un tecnico professionista autorizzato.
14. Prima di pulire il prodotto con un panno asciutto, spegnere sempre prima il prodotto e scollegare la spina di alimentazione.
15. Non usare mai acidi forti, alcali, benzina, alcol o altri solventi chimici per pulire la superficie del prodotto. Usare esclusivamente solventi neutri o acqua pulita per la pulizia.



La musica eccessivamente alta può portare a perdita dell'udito. Tener il volume ad un livello sicuro.



Il corretto smaltimento di questo prodotto. Questo simbolo indica che questo prodotto non deve essere smaltito insieme agli altri rifiuti domestici in tutta la UE. Per prevenire possibili danni all'ambiente o alla salute umana a causa dello smaltimento incontrollato dei rifiuti, riciclarla responsabilmente per promuovere il riuso delle risorse materiali. Per restituire il vostro dispositivo usato, servirvi dei sistemi di smaltimento e di raccolta o contattare il rivenditore dove il prodotto è stato acquistato. Loro possono ritirare questo prodotto per un riciclaggio ecologicamente sicuro.



Utilizzare solo con carrello, supporto, treppiedi, staffa o tavola come specificata dal produttore o venduta con l'apparecchio. Quando si utilizza un carrello, fare attenzione quando si sposta il carrello/l'apparecchio insieme per evitare il pericolo di ribaltamento.

Avvertenza sull'alimentazione:

1. Posizionare il prodotto vicino alla presa elettrica per agevolare l'uso.
2. Prima dell'uso, assicurarsi che la tensione di esercizio sia uguale all'alimentazione elettrica locale. Si può trovare la corretta tensione di esercizio sulla targhetta del prodotto.
3. Per motivi di sicurezza, scollegare il prodotto durante i temporali o quando non viene utilizzato per lunghi periodi di tempo.
4. In condizioni normali l'alimentatore può riscaldarsi. Mantenere una buona ventilazione nell'area a prestare attenzione.
5. Etichette di avvertenza per la sicurezza sull'alloggiamento o sulla base del prodotto o sull'adattatore di alimentazione.



Questo simbolo avverte l'utente della presenza di tensioni pericolose non isolate all'interno dell'involucro del prodotto che potrebbero essere di grandezza sufficiente da costituire un pericolo di scosse elettriche per le persone.



Questo simbolo avverte l'utente di non smontare l'involucro del prodotto e che non vi sono parti sostituibili dall'utente all'interno. Portare il prodotto presso un centro di assistenza autorizzato per la riparazione.



Questo simbolo indica che il prodotto è destinato esclusivamente all'uso in ambienti interni.



Questo simbolo indica che si tratta di un prodotto di CLASSE II o di un dispositivo elettrico a doppio isolamento che non necessita di messa a terra.

La spina principale o il connettore apparecchio è utilizzato per scollegare l'apparecchio, l'apparecchio scollegato deve rimanere pronto per funzionare.

Prodotti wireless:

1. I prodotti wireless possono generare radiofrequenze a onde corte ed interferire con il normale uso di altri dispositivi elettronici o apparecchiature mediche.
2. Spegner il prodotto quando non è consentito. Non usare il prodotto in strutture mediche, in aereo, presso i distributori di benzina, vicino a cancelli automatici, sistemi di allarme anti-incendio automatici o altri dispositivi automatici.
3. Non usare il prodotto in prossimità di pacemaker entro una distanza di 20cm. Le onde radio possono influire sul normale funzionamento del pacemaker o di altri dispositivi medici.

Contenuto della confezione

Altoparlante passivo

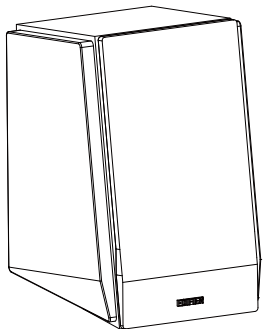

Altoparlante attivo

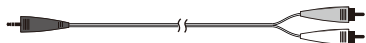
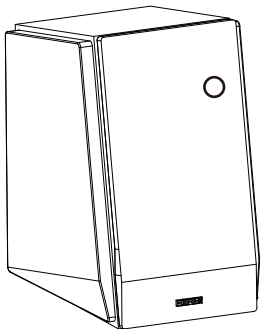

Cavo audio RCA da 3,5 mm

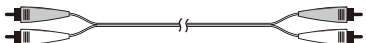

Cavo audio RCA da RCA

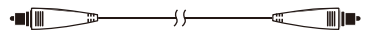

Cavo ingresso fibra ottica

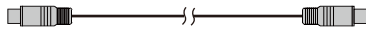

Cavo di collegamento altoparlanti

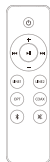

Telecomando



Manuale dell'utente

Nota: Le immagini sono solo a scopo illustrativo e possono differire dal prodotto reale.

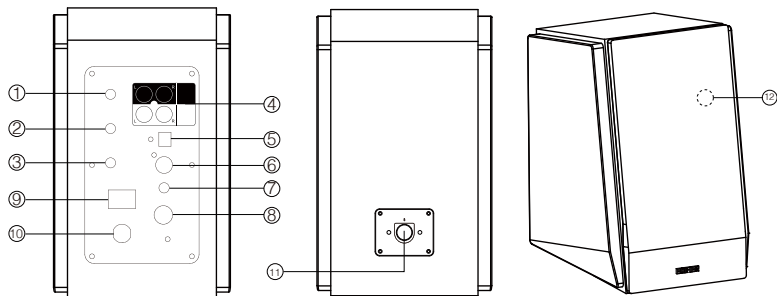

1. Manopola alti

2. Manopola bassi

3. Manopola volume principale

Premere per cambiare la sorgente audio: Linea 1 →

Linea 2 → Ottico → Coassiale → Bluetooth

Premere e tenere premuto: Disconnettere il collegamento Bluetooth

4. Porta di ingresso linea

5. Porta di ingresso ottico

6. Porta ingresso coassiale

7. Uscita bassi

8. Connettersi alla porta dell'altoparlante passivo

9. Pulsante di accensione

10. Cavo di alimentazione

11. Connettersi alla porta dell'altoparlante attivo

12. Indicatore LED:

Blu: Modalità Bluetooth

Verde: Modalità linea 1 (la spia lampeggia una volta)

Modalità linea 2 (la spia lampeggia due volte)

Rosso: Modalità ottico (la spia lampeggia una volta)

Modalità coassiale (la spia lampeggia due volte)

Telecomando

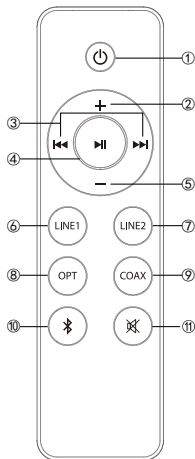

1. Accensione/spengimento
2. Aumentare il volume
3. Brano precedente/brano successivo
(modalità Bluetooth)
4. Pausa/riproduzione (modalità Bluetooth)
5. Abbassare il volume
6. Modalità linea 1
7. Modalità linea 2
8. Modalità ottico
9. Modalità coassiale
10. Modalità Bluetooth
Premere e tenere premuto per
scollare i dispositivi Bluetooth
11. Muto

Installazione e sostituzione della batteria
Ruotare il coperchio della batteria secondo la direzione della freccia ed estrarla; installare correttamente la batteria CR2032 nel vano batteria e poi chiudere il coperchio della batteria.

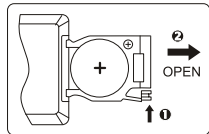

⚠ AVVERTENZA!

1. Non ingerire la batteria; pericolo di ustioni chimiche.
2. Il prodotto include una batteria wafer. L'ingerimento di questa batteria può causare lesioni o la morte. Non collocare la batteria vecchia o nuova in luoghi alla portata dei bambini.
3. Non usare il prodotto se il coperchio della batteria manca o non è chiuso e tenere il telecomando fuori dalla portata dei bambini.
4. Se la batteria è stata ingerita è necessario dirigersi subito in ospedale.

Nota:

1. Non posizionare il telecomando in luoghi caldi ed umidi.
2. Non caricare le batterie.
3. Rimuovere le batterie quando non vengono utilizzate per un lungo periodo di tempo.
4. La batteria non dovrebbe essere esposta ad eccessivo calore come la luce del sole diretta, fuoco o simili.
5. Se la batteria non è sostituita correttamente vi è il pericolo di esplosione. Sostituire esclusivamente con batterie dello stesso tipo o equivalenti.

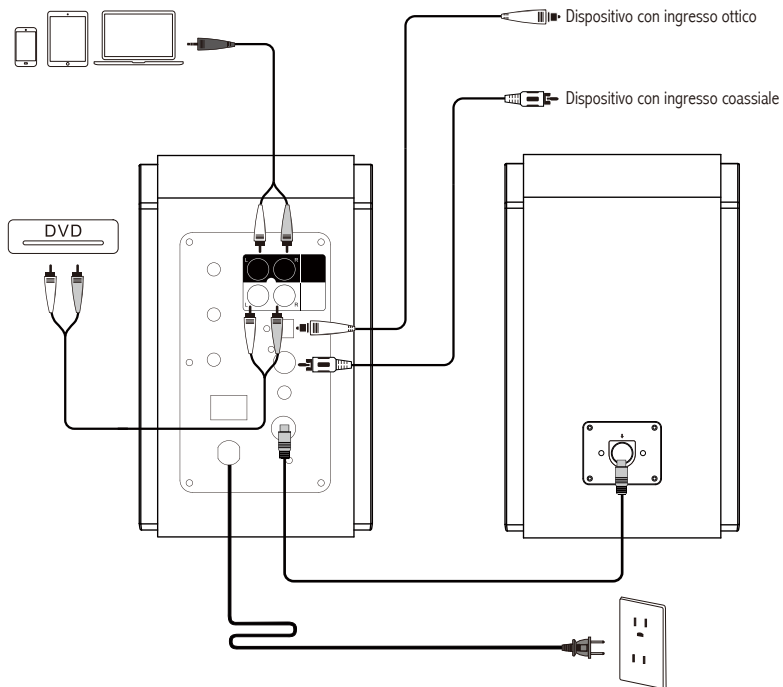

Ingresso sorgente audio

Ingresso Linea



1. Collegare il cavo audio alla porta di ingresso linea 1/linea 2 sul pannello posteriore dell'altoparlante attivo (si prega di prestare attenzione ai colori corrispondenti), e l'altra estremità alla sorgente audio (ad esempio, PC, telefoni cellulari e così via).
2. Premere il tasto "LINE1" o "LINE2" sul telecomando o premere la manopola del volume sul pannello posteriore dell'altoparlante attivo. L'indicatore LED sull'altoparlante attivo diventa verde: modalità linea 1 (La spia lampeggia una volta), modalità linea 2 (La spia lampeggia due volte).
3. Riprodurre la musica e regolare il volume a un livello a piacere.

Ingresso Ottico/Coassiale



1. Collegare il "Cavo ingresso fibra ottica" o il "Cavo coassiale" (non incluso) alla porta di ingresso OPT/COAX sul pannello posteriore dell'altoparlante attivo e del dispositivo con ingresso ottico e coassiale.
2. Premere il tasto "OPT" o "COAX" sul telecomando o premere la manopola del volume sul pannello posteriore dell'altoparlante attivo. L'indicatore LED sull'altoparlante attivo diventa rosso: Modalità ottico (La spia lampeggia una volta), Modalità coassiale (La spia lampeggia due volte).
3. Riprodurre la musica e regolare il volume a un livello a piacere.

Nota: In modalità ottica e coassiale, solo il segnale PCM con frequenza 44,1KHz/48KHz può essere decodificato.



1. Premere il tasto "Bluetooth" sul telecomando o il controllo del volume principale dell'altoparlante attiva per selezionare la modalità Bluetooth. L'indicatore LED diventa blu.
2. Accendere il dispositivo Bluetooth. Ricercare e collegare "EDIFIER R1855DB".

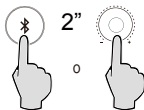

Scollegare il Bluetooth: tenere premuto la manopola del volume o il tasto "Bluetooth" sul telecomando per circa 2 secondi per disconnettere il Bluetooth.

Nota:

- Il Bluetooth R1855DB può essere cercato e collegato dopo aver acceso l'altoparlante nella modalità di ingresso Bluetooth. Quando l'altoparlante è impostato su altri ingressi audio la connessione Bluetooth esistente sarà scollegata. Quando impostato di nuovo sull'ingresso Bluetooth, l'altoparlante proverà a collegarsi all'ultimo dispositivo sorgente audio Bluetooth collegato.
- Il codice PIN è "0000" se è necessario.
- Per apprezzare al meglio tutte le funzioni Bluetooth di questo prodotto, assicurarsi che il dispositivo mobile supporti i profili A2DP (Profilo di Distribuzione Audio Avanzato) e AVRCP (Profilo telecomando audio video).
- La connettività e la compatibilità Bluetooth possono essere diverse tra i vari dispositivi sorgente, in base alle versioni software dei dispositivi sorgente.

Specifiche

Potenza di uscita: R/L (alti): 16W+16W

R/L (media portata e bassi): 19W+19W

Risposta in frequenza: 60Hz-20KHz

Ingresso audio: Ingresso linea 1/Ingresso linea 2/Ottico/Coassiale/Bluetooth

Dichiarazione per l'Unione Europea

Frequenza di banda: 2.402GHz ~ 2.480GHz

Potenza di uscita RF: ≤ 20 dBm (EIRP)

Non vi sono restrizioni d'uso.

Nessun suono

- Verificare se gli altoparlanti sono in stato ON.
- Provare ad attivare il volume usando il controllo del volume principale o il telecomando.
- Assicurarsi che i cavi audio siano ben collegati e che l'ingresso sia impostato correttamente sugli altoparlanti.
- Verificare che vi sia un segnale in uscita dalla sorgente audio.

Impossibile collegarsi tramite Bluetooth

- Assicurarsi che l'altoparlante sia impostato sull'ingresso Bluetooth. Se è in altre modalità audio il Bluetooth non si collegherà. Scollegare da qualsiasi dispositivo Bluetooth premendo e tenendo premuta "⌘" in modalità Bluetooth e riprovare.
- La portata effettiva della trasmissione Bluetooth è 10 metri; assicurarsi che l'uso sia entro questo intervallo.
- Provare a collegare un altro dispositivo Bluetooth.

L' R1855DB non si accende

- Verificare che l'alimentazione elettrica sia collegata o se la presa a muro è accesa.

Rumore proveniente dagli altoparlanti

- Gli altoparlanti EDIFIER generano pochissimo rumore, mentre il rumore di background di alcuni dispositivi audio è decisamente troppo alto. Scollegare i cavi audio e alzare il volume, se non si avverte alcun rumore a 1 metro di distanza dall'altoparlante, non sussiste alcun problema con questo prodotto.

Per sapere di più su EDIFIER, visitare il sito www.edifier.com

Per domande sulla garanzia EDIFIER, visitare la relativa pagina del paese sul sito www.edifier.com e consultare la sezione intitolata Condizioni di garanzia.

USA e Canada: service@edifier.ca

Sud America: Visitare il sito www.edifier.com (inglese) o www.edifierla.com (spagnolo/portoghese) per informazioni locali di contatto.

Instruções de segurança importantes

1. Por favor, leia as instruções com atenção. Guarde-as num local seguro para referência futura.
2. Use apenas acessórios aprovados pelo fabricante.
3. Instale o instrumento corretamente seguindo as instruções na secção de ligação do dispositivo.
4. Recomenda-se a utilização do produto num ambiente de 0-35°C.
5. Para reduzir o risco de incêndio e choque elétrico, não exponha o produto à chuva nem à humidade.
6. Não use este produto perto da água. Não mergulhe o produto em nenhum líquido nem o exponha a gotas ou salpicos.
7. Não instale nem use este produto perto de nenhuma fonte de calor (por ex., aquecedores, fornos, radiadores ou outros dispositivos que gerem calor).
8. Não coloque nenhum objeto com líquido, como copos, sobre o produto; nem coloque chamas nuas, como velas acesas sobre o produto.
9. Não bloqueie nenhuma abertura de ventilação. Não insira nenhum objeto nas aberturas de ventilação ou ranhuras.
10. Poderá causar um incêndio ou choque elétrico. Mantenha um espaço suficiente à volta do produto para manter uma boa ventilação (mínimo de 5cm recomendado).
11. Não force uma ficha na tomada. Antes de ligar, verifique se a tomada está bloqueada e se a ficha corresponde à tomada e se está orientada para a direção correta.
12. Mantenha os acessórios e peças fornecidos (como parafusos) longe das crianças, para evitar que sejam ingeridos pelas mesmas, por engano.
13. Não abra nem remova a estrutura. Poderá ficar exposto a tensão perigosa ou a outros riscos perigosos. Independentemente da causa dos danos (tais como, danos no cabo ou ficha, exposição a salpicos ou queda de objetos estranhos no produto, exposição à chuva ou humidade, não funcionamento ou queda do produto, etc.), a reparação terá de ser executada imediatamente por um profissional de reparação autorizado.
14. Antes de limpar o produto com um pano seco, desligue-o sempre e retire a ficha da tomada primeiro.
15. Nunca use ácido forte, álcali, gasolina, álcool ou outros solventes químicos para limpar a superfície do produto. Use apenas solventes neutros ou água limpa para limpar.



A música excessivamente alta pode conduzir à perda de audição. Por favor, mantenha o volume num nível seguro.



Este símbolo no produto ou na embalagem indica que este não deve ser eliminado juntamente com o lixo doméstico. Em vez disso, deve entregá-lo num ponto de recolha apropriado para a reciclagem de equipamentos elétricos e eletrónicos. A recolha e reciclagem do seu equipamento em separado no momento de eliminá-lo irá ajudar a preservar os recursos naturais e a assegurar a sua reciclagem de forma a proteger a saúde humana e o ambiente. Para mais informações sobre o local onde poderá entregar o seu equipamento para reciclagem, contate os serviços municipalizados ou a empresa de recolha de detritos da sua área de residência, ou a loja onde adquiriu o produto.



Utilize apenas com o carrinho, suporte, tripé, apoio ou mesa especificados pelo fabricante ouvidendo com o aparelho. Quando utilizar um carrinho, tenha cuidado ao mover o conjunto carrinho/aparelho para que não ocorram ferimentos se este tombar.

Instruções de segurança importantes

Aviso de potência:

1. Coloque o produto perto da saída de potência para uma utilização fácil.
2. Antes de usar, certifique-se de que a tensão de funcionamento é igual à tensão de alimentação local. A tensão de funcionamento correta encontra-se na placa do produto.
3. Para fins de segurança, retire a ficha do produto da tomada durante trovoadas ou sempre que não usar o produto durante muito tempo.
4. Em condições normais, a fonte de alimentação pode ficar quente. Mantenha uma boa ventilação na área e tenha cuidado.
5. As etiquetas de aviso de segurança encontram-se na estrutura ou parte inferior do produto ou adaptador de alimentação.



Este símbolo serve para alertar o utilizador para a presença de tensão perigosa não isolada dentro do compartimento do produto, a qual pode ter magnitude suficiente para constituir um risco de choque elétrico para as pessoas.



Este símbolo serve para avisar o utilizador para não desmontar o compartimento do produto e que não existem peças passíveis de substituição pelo utilizador. Leve o produto a um centro de reparação autorizado para reparação.



Este símbolo indica que o produto destina-se apenas ao uso no interior.



Este símbolo indica que o produto é CLASSE II ou um dispositivo elétrico com duplo isolamento sem ligação à terra necessária.

A ficha de ALIMENTAÇÃO ou adaptador é utilizado como forma para desligar o aparelho e deve manter-se pronto a ser utilizado.

Produtos sem fio:

1. Os produtos sem fios podem gerar frequências de rádio de ondas curtas e interferir com a utilização normal de outros dispositivos eletrónicos ou equipamento médico.
2. Desligue o produto quando não for permitido usá-lo. Não use o produto em instalações médicas, em aviões, em bombas de gasolina, perto de portões automáticos, sistemas de alarme de incêndio automáticos ou outros dispositivos automatizados.
3. Não use o produto perto de um pacemaker, a menos de 20cm de distância. As ondas de rádio podem afetar o funcionamento normal do pacemaker ou outros dispositivos médicos.

Conteúdo da caixa

Altifalante passivo

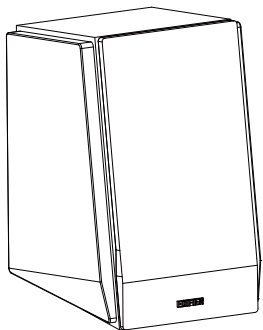

Altifalante ativo

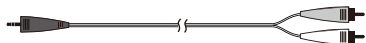
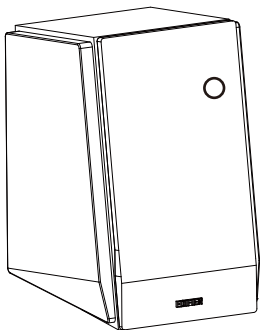

Cabo de áudio RCA de 3,5mm

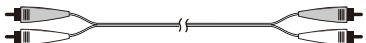

Cabo de áudio RCA de RCA

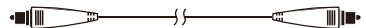

Cabo de áudio de entrada de fibra ótica

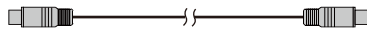

Cabo de ligação do altifalante

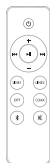

Controlo remoto



Manual do utilizador

Nota: As imagens são apenas ilustrativas e podem diferir do produto real.

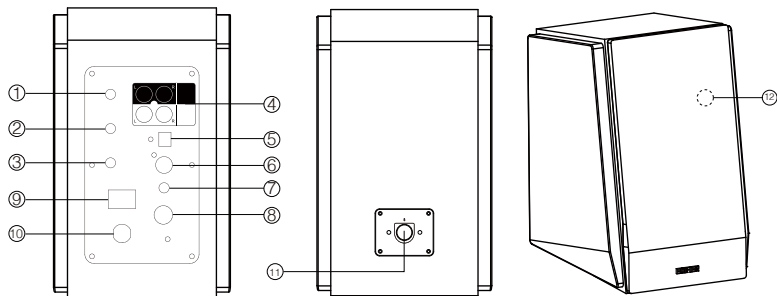

1. Marcador de agudos

2. Marcador de graves

3. Marcador de volume principal

Prima para mudar de fonte de áudio: Entrada de Linha 1 →

Entrada de Linha 2 → Ótica → Coaxial → Bluetooth

Mantenha premido: Desligue a ligação do Bluetooth

4. Porta de entrada de linha

5. Porta de entrada ótica

6. Porta de entrada coaxial

7. Saída de graves

8. Ligar à porta do altifalante passivo

9. Interruptor de alimentação

10. Cabo de alimentação

11. Ligar à porta do altifalante ativo

12. Indicador LED:

Azul: Modo Bluetooth

Verde: Modo entrada de linha 1 (A luz piscará uma vez)

Modo entrada de linha 2 (A luz piscará duas vezes)

Vermelho: Modo ótica (A luz piscará uma vez)

Modo coaxial (A luz piscará duas vezes)

Controlo Remoto

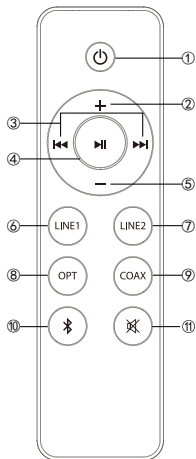

1. Ligar/desligar
2. Aumento de volume
3. Faixa anterior/faixa seguinte (modo Bluetooth)
4. Pausa/reprodução (modo Bluetooth)
5. Diminuição de volume
6. Modo entrada de linha 1
7. Modo entrada de linha 2
8. Modo ótica
9. Modo coaxial
10. Modo Bluetooth
11. Silenciar

Prima a mantenha premido para desligar os dispositivos Bluetooth

Substituição e instalação da bateria
Rode a tampa da bateria no sentido da seta e retire-a, instale corretamente a bateria CR2032 no respetivo compartimento e, em seguida, feche a tampa da bateria.

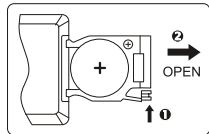

⚠ AVISO!

1. Não engula a bateria; perigo de queimadura química.
2. O produto inclui uma bateria bolacha. Se engolir esta bateria poderá resultar em ferimento ou morte. Não coloque a bateria nova ou antiga ao alcance das crianças.
3. Não use o produto se a tampa da bateria não estiver fechada e mantenha o controlo remoto inacessível para as crianças.
4. Dirija-se imediatamente ao hospital se engolir a bateria.

Nota:

1. Não coloque o controlo remoto em locais quentes e húmidos.
2. Não carregue as pilhas.
3. Remova as pilhas sempre que não as usar durante um longo período de tempo.
4. A bateria não deve ser exposta ao calor excessivo, como a luz solar direta, fogo ou semelhante.
5. Perigo de explosão se a bateria for substituída incorretamente. Substitua apenas pelo mesmo tipo ou por um tipo equivalente.

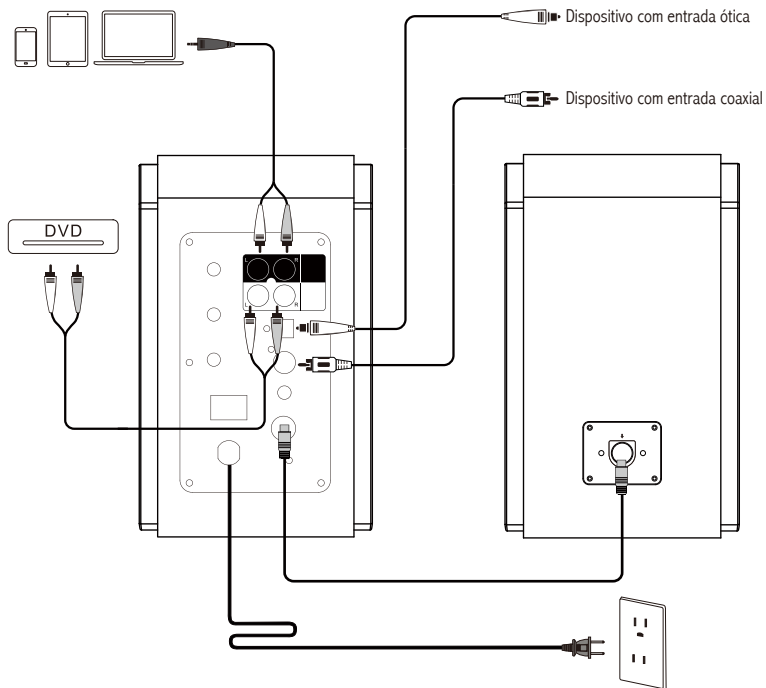

Fonte de Entrada de Áudio

Entrada de Linha



1. Ligue o cabo de áudio à porta de entrada de linha 1/linha 2 no painel posterior do altifalante ativo (preste atenção às cores correspondentes) e a outra extremidade à fonte de áudio (ou seja, ao PC, telemóveis, etc.).
2. Prima o botão "LINE1" ou "LINE2" no controlo remoto ou prima o marcador de volume no painel posterior do altifalante ativo. O indicador LED no altifalante ativo fica verde: modo de entrada de linha 1 (A luz piscará uma vez), modo de entrada de linha 2 (A luz piscará duas vezes).
3. Reproduza a música e ajuste o volume num nível confortável.

Entrada Ótica/Coaxial



1. Ligue o "Cabo de áudio de entrada de fibra ótica" ou o "Cabo coaxial" (não incluído) à porta de entrada OPT/COAX no painel posterior do altifalante ativo e dispositivo com entrada ótica e coaxial.
2. Prima o botão "OPT" ou "COAX" no controlo remoto ou prima o marcador de volume no painel posterior do altifalante ativo. A luz do LED no altifalante ativo fica vermelha: modo ótica (A luz piscará uma vez), modo coaxial (A luz piscará duas vezes).
3. Reproduza a música e ajuste o volume num nível confortável.

Nota: Nos modos ótico e coaxial, apenas o sinal PCM com 44,1KHz/48KHz pode ser decodificado.



1. Prima a tecla “” no controlo remoto ou controlo de volume principal do altifalante ativo para selecionar o modo Bluetooth. O indicador LED fica azul.
2. Ligue o seu dispositivo Bluetooth. Procure e ligue “EDIFIER R1855DB”.

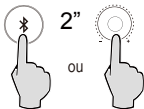

Desligar o Bluetooth: Mantenha o marcador de volume premido ou a tecla “” no controlo remoto durante cerca de 2 segundos para desligar o Bluetooth.

Nota:

- O Bluetooth no R1855DB só pode ser procurado e ligado depois de mudar o altifalante para o modo de entrada de Bluetooth. A ligação de Bluetooth existente será desligada quando o altifalante for mudado para outra fonte de áudio. Quando o altifalante for mudado novamente para o modo de entrada de Bluetooth, o altifalante tentará ligar ao último dispositivo de fonte de áudio Bluetooth ligado.
- O código Pin é o “0000”, caso seja necessário.
- Para poder usufruir de todas as funcionalidades Bluetooth deste produto, certifique-se de que o seu dispositivo móvel é compatível com o perfil A2DP (Perfil de distribuição de áudio avançado) a AVRCP (Perfil de controlo remoto de áudio e vídeo).
- A conectividade e compatibilidade Bluetooth podem ser diferentes para vários dispositivos fonte, dependendo das versões de software dos dispositivos fonte.

Especificações

Saída de potência: R/L(agudos): 16W+16W

R/L(gama média e graves): 19W+19W

Resposta de frequência: 60Hz-20KHz

Entrada de áudio: Entrada de linha 1/Entrada de linha 2/Ótica/Coaxial/Bluetooth

Declaração para UE

Banda de frequência: 2.402GHz ~ 2.480GHz

RF Potência de saída: ≤ 20 dBm (EIRP)

Não existem restrições à utilização.

Sem som

- Verifique se o altifalante está LIGADO.
- Tente aumentar o volume utilizando o controlo do volume principal ou o controlo remoto.
- Certifique-se de que os cabos de áudio estão bem ligados e que a entrada está corretamente selecionada nos altifalantes.
- Verifique se existe saída do sinal do dispositivo de áudio fonte.

Não é possível ligar por Bluetooth

- Certifique-se de que o altifalante está comutado para a entrada Bluetooth. Se estiver noutro modo de entrada de áudio, a função Bluetooth não será ligada. Desligue de todos os dispositivos Bluetooth premindo e mantendo premido “” no modo Bluetooth, e tente novamente.
- O alcance efetivo da transmissão por Bluetooth é de 10 metros; certifique-se de que está a operar dentro desse alcance máximo.
- Tente ligar-se a outro dispositivo Bluetooth.

O R1855DB não se liga

- Verifique se a fonte de alimentação principal está ligada ou se a tomada de parede tem corrente.

Ruído proveniente das colunas

- As colunas EDIFIER geram pouco ruído, ao passo que o ruído de fundo de alguns dispositivos de áudio é bastante alto. Desligue os cabos de áudio e aumente o volume, se não escutar nenhum som a 1 metro de distância da coluna, significa que existe um problema com este produto.

Para mais informações sobre a EDIFIER, consulte o site www.edifier.com

Para obter informações sobre a garantia da EDIFIER, acesse à página relevante do país em www.edifier.com e consulte a secção dos Termos da Garantia.

EUA e Canadá: service@edifier.ca

América do Sul: Visite o site www.edifier.com (Inglês) ou www.edifierla.com (Espanhol/Português) para obter informações sobre o contacto local.



@Edifierglobal



@Edifier_Global



@Edifier_Global

Model: EDF100023

FCC ID: Z9G-EDF128

IC: 10004A-EDF128

Edifier International Limited
P.O. Box 6264
General Post Office
Hong Kong

Tel: +852 2522 6989

Fax: +852 2522 1989

www.edifier.com

© 2021 Edifier International Limited. All rights reserved.

Printed in China

NOTICE:

For the need of technical improvement and system upgrade, information contained herein may be subject to change from time to time without prior notice.

Products of EDIFIER will be customized for different applications. Pictures and illustrations shown on this manual may be slightly different from actual product. If any difference is found, the actual product prevails.