



Questo manuale d'istruzione è fornito da trovaprezzi.it. Scopri tutte le offerte per [Epson SureColor SC-T5405](#) o cerca il tuo prodotto tra le [migliori offerte di Plotter](#)



Questo manuale d'istruzione è fornito da trovaprezzi.it. Scopri tutte le offerte per [Epson SureColor SC-T5405](#) o cerca il tuo prodotto tra le [migliori offerte di Plotter](#)

EPSON[®]
EXCEED YOUR VISION

SC-T5400 Series SC-T5400M Series SC-T3400 Series SC-T3400N Series

Guida utente

Copyright e marchi registrati

Copyright e marchi registrati

Nessuna parte di questa pubblicazione può essere riprodotta, memorizzata in sistemi informatici o trasmessa in qualsiasi forma o con qualsiasi mezzo, elettronico, meccanico, con fotocopie, registrazioni o altro mezzo, senza il consenso scritto di Seiko Epson Corporation. Le informazioni qui contenute riguardano solo questa stampante Epson. Epson non è responsabile per l'utilizzo di queste informazioni in riferimento ad altre stampanti.

Né Seiko Epson Corporation né i suoi affiliati sono responsabili verso l'acquirente di questo prodotto o verso terzi per danni, perdite, costi o spese sostenuti dall'acquirente o da terzi come conseguenza di incidenti, cattivo utilizzo o abuso di questo prodotto o modifiche, riparazioni o alterazioni non autorizzate effettuate sullo stesso o (esclusi gli Stati Uniti) come conseguenza della mancata osservanza delle istruzioni operative e di manutenzione di Seiko Epson Corporation.

Seiko Epson Corporation non è responsabile per danni o problemi originati dall'uso di opzioni o materiali di consumo altri da quelli designati come prodotti originali Epson o prodotti approvati Epson da parte di Seiko Epson Corporation.

Seiko Epson Corporation non può essere ritenuta responsabile per danni causati da interferenze elettromagnetiche che avvengono per l'uso di cavi di interfaccia diversi dai prodotti approvati Epson specificati da Seiko Epson Corporation.

EPSON, EPSON EXCEED YOUR VISION, EXCEED YOUR VISION e i rispettivi loghi sono marchi registrati o marchi di Seiko Epson Corporation.

Microsoft®, Windows®, and Windows Vista® are registered trademarks of Microsoft Corporation.

Apple, Mac, macOS, OS X, Bonjour, Safari, ColorSync, iPad, iPhone, iPod touch, iBeacon and AirPrint are registered trademarks of Apple, Inc.

Use of the Works with Apple badge means that an accessory has been designed to work specifically with the technology identified in the badge and has been certified by the developer to meet Apple performance standards.

Chrome™, Chrome OS™, and Android™ are trademarks of Google Inc.

Intel® is a registered trademark of Intel Corporation.

Adobe and Reader are either registered trademarks or trademarks of Adobe Systems Incorporated in the United States and/or other countries.

HP-GL/2® and HP RTL® are registered trademarks of Hewlett-Packard Corporation.

The SuperSpeed USB Trident Logo is a registered trademark of USB Implementers Forum, Inc.

Avviso generale: gli altri nomi di prodotto qui riportati sono utilizzati solo a scopo identificativo e possono essere marchi dei rispettivi proprietari. Epson non rivendica alcun diritto su tali marchi.

© 2018 Seiko Epson Corporation. All rights reserved.

Sommario

Sommario

Copyright e marchi registrati

Introduzione

Note sui manuali.	6
Significato dei simboli.	6
Figure.	6
Descrizione dei modelli del prodotto.	6
Organizzazione del manuale.	6
Visualizzazione dei manuali video.	6
Visualizzazione dei manuali PDF.	7
Parti della stampante.	9
Parte anteriore.	9
Scanner (solo SC-T5400M Series).	10
Interno.	12
Lato posteriore/destro.	14
Pannello di controllo.	16
Operazioni della schermata iniziale.	16
Caratteristiche della stampante.	19
Elevata produttività.	19
Risoluzione elevata.	19
Insistenza sulla facilità d'uso.	19
Note sull'uso e la conservazione.	21
Spazio di installazione.	21
Note per l'uso della stampante.	21
Note in caso di stampante non in uso.	22
Note sulla gestione delle cartucce di inchiostro	
.	22
Note sulla gestione della carta.	23
Risparmio energia.	24

Introduzione al software

Software forniti.	26
Software integrato nella stampante.	27
Come utilizzare Web Config.	28
Modalità di avvio.	28
Chiusura.	28
Descrizione delle funzioni.	28
Come utilizzare Epson Edge Dashboard.	29
Modalità di avvio.	29
Chiusura.	29
Aggiornamento del software o installazione di software aggiuntivi.	30
Controllo della disponibilità di aggiornamenti e aggiornamento del software.	30

Ricezione delle notifiche sugli aggiornamenti	
.	30
Disinstallazione software.	31
Windows.	31
Mac.	31

Modifica dei metodi di connessione alla rete

Passaggio a una rete LAN cablata.	32
Passaggio a una rete LAN wireless.	32
Connessione diretta in modalità wireless (Wi-Fi Direct).	33

Caricamento e impostazione della carta

Note su come caricare la carta.	35
Posizione di caricamento della carta.	36
Caricamento e rimozione della carta in rotolo.	36
Caricamento della carta in rotolo.	37
Taglio della carta in rotolo.	40
Rimozione della carta in rotolo.	42
Caricamento e rimozione di un Foglio singolo (1 foglio).	44
Caricamento di un Foglio singolo (1 foglio).	44
Rimozione di fogli singoli (1 foglio).	45
Impostazione della carta caricata.	46
Per la carta in rotolo.	46
Per Foglio singolo (1 foglio).	48
Ottimizzazione delle impostazioni della carta (Regolazione multimediale).	50
Note su come effettuare le regolazioni.	50
Regolazione semplice.	51
Regolaz Alim Carta (Automatico).	51
Allineamento testina (Automatico).	52

Stampa con il driver della stampante dal computer

Procedure operative di base (Windows).	53
Procedura di stampa.	53
Annullamento della stampa.	55
Personalizzazione del driver della stampante	
.	56
Procedure operative di base (Mac).	60
Procedura di stampa.	60

Sommario

Annullamento della stampa.	62
Personalizzazione del driver della stampante	63
Stampa di disegni CAD.	64
Ingrandimenti e striscioni orizzontali e verticali	67
Adattamento dei documenti alla larghezza della carta in rotolo.	68
Adattamento dei documenti al formato di stampa.	69
Selezione di un formato di stampa.	71
Stampa con formati non standard.	73
Stampa senza margini.	76
Metodi di stampa senza margini.	76
Carta supportata.	76
Informazioni sul taglio della carta in rotolo.	77
Procedure di impostazione per la stampa.	78
Correggere il colore e stampare.	81
Stampa con gestione del colore.	85
Informazioni sulla gestione del colore.	85
Impostazioni di stampa con gestione del colore	86
Impostazione della gestione del colore con le applicazioni.	87
Impostazione della gestione del colore con il driver della stampante.	89
Stampa multipagina (N-up).	94
Stampa a due lati ripiegati (solo Windows).	95
Stampa di manifesti (solo Windows).	96
Stampa di più documenti (Layout Manager (Gestione layout))(solo Windows).	102
Procedure di impostazione per la stampa.	102
Salvataggio e richiamo delle impostazioni.	103

Stampa usando la modalità HP-GL/2 o HP RTL da un computer

Impostazioni della stampante.	105
Impostazioni di stampa di base.	105
Impostazioni di stampa specifiche per HP-GL/ 2.	105
Impostazioni dell'applicazione CAD.	106

Stampare senza l'utilizzo del driver della stampante

Utilizzo di AirPrint.	107
Stampa diretta tramite web (Carica e stampa) (solo per SC-T5400M Series).	107
Descrizione delle funzioni.	107

Procedura Carica e stampa.	107
Stampare file da una cartella condivisa (Stampa da cartella) (solo per SC-T5400M Series).	108
Descrizione delle funzioni.	108
Preparazione di una cartella condivisa.	108
Procedura di Stampa da cartella.	109
Stampa diretta di file su una memoria flash USB	110

Copia (solo per SC-T5400M Series)

Posizionamento dei documenti nello scanner.	112
Formati documento compatibili.	112
Tipi di carta compatibili.	113
Documenti non compatibili.	113
Caricare documenti sottili che possono strapparsi facilmente o che non devono essere danneggiati.	113
Come caricare i documenti.	114
Procedura di copia.	115

Scansione (solo per SC-T5400M Series)

Descrizione delle funzioni.	116
Preparazione alla scansione.	116
Procedura di scansione.	117
Scansionare e salvare un'immagine in una cartella condivisa o in un server FTP.	117
Scansionare e allegare un'immagine a un messaggio e-mail.	118
Scansionare e salvare un'immagine nella memoria del dispositivo.	119

Eeguire copie ingrandite con uno scanner A3 o A4 (solo per SC-T5400 Series/SC-T3400 Series/SC-T3400N Series)

Collegamento dello scanner.	120
Realizzazione di copie ingrandite.	121
Posizionamento dei documenti nello scanner.	122

Uso del menu

Elenco dei menu.	123
Menu ImpCarta.	146
Menu Rotolo di carta.	146
Menu Foglio singolo (1 foglio).	151
Menu Stato stampante.	153
Menu Impostazioni.	154

Sommario

Impostazioni generali.	154
Manutenzione.	174
Stato della stampante/Stampa.	175
Menu Copia ingrandita (solo per SC-T5400 Series/SC-T3400 Series/SC-T3400N Series).	176
Menu Dispositivo di memoria.	178
Menu Copia (solo per SC-T5400M Series).	181
Menu scansione (solo per SC-T5400M Series).	186
Menu Cartella di rete (solo per SC-T5400M Series).	195

Manutenzione

Pulizia della platina.	198
Gestione dei materiali di consumo usati.	199
Sostituzione delle cartucce d'inchiostro.	199
Sostituzione della Casella di manutenzione.	201
Sostituzione della taglierina.	203

Risoluzione dei problemi

Procedura da eseguire quando appare un messaggio.	205
Se si verifica un errore della stampante/ chiamata di manutenzione.	206
Risoluzione dei problemi.	207
Non è possibile stampare (perché la stampante non funziona).	207
La testina di stampa si sposta ma non viene eseguita la stampa.	209
Il risultato di stampa non è quello previsto.	210
Problemi di alimentazione o espulsione.	223
Altri.	227
Problemi di copia o scansione (solo per SC-T5400M Series).	227

Appendice

Unità opzionali e materiali di consumo.	232
Supporti speciali Epson.	232
Cartucce di inchiostro.	232
Altri.	233
Tipi di carta supportati.	235
Tabella dei supporti speciali Epson.	235
Carta supportata disponibile in commercio.	239
Area di stampa.	243
Rotolo di carta.	243
Fogli singoli.	244
Spostamento e trasporto della stampante.	245

Note per lo spostamento o il trasporto della stampante.	245
Spostamento in una posizione diversa all'interno dello stesso edificio.	246
In caso di trasporto.	247
Gestione della stampante trasportata o lasciata in un ambiente con una temperatura pari o inferiore a -10 °C.	247
Requisiti di sistema.	248
Driver stampante.	248
Web Config.	249
Tabella delle specifiche.	251
Per gli utenti europei.	253

Dove rivolgersi per l'assistenza

Sito web del supporto tecnico.	254
Contattare l'assistenza Epson.	254
Prima di contattare Epson.	254
Assistenza agli utenti residenti in America settentrionale.	255
Assistenza per gli utenti residenti in Europa.	255
Assistenza per gli utenti residenti in Australia	255
Assistenza per gli utenti residenti a Singapore	256
Assistenza per gli utenti residenti in Thailandia	256
Assistenza per gli utenti residenti in Vietnam	256
Assistenza per gli utenti residenti in Indonesia	257
Assistenza per gli utenti residenti ad Hong Kong.	257
Assistenza per gli utenti residenti in Malesia.	258
Assistenza per gli utenti residenti in India.	258
Assistenza per gli utenti residenti nelle Filippine.	258

Introduzione

Introduzione

Note sui manuali

Significato dei simboli

 Avvertenza:	Osservare attentamente le avvertenze per evitare danni gravi alla persona.
--	--

 Attenzione:	Osservare attentamente per evitare lesioni personali.
--	---

 Importante:	Osservare attentamente per evitare danni al prodotto.
--	---

Nota:	Le note contengono informazioni utili o aggiuntive sul funzionamento di questo prodotto.
--------------	--

	Indica contenuti di riferimento relativi
---	--

Figure

Le figure possono differire leggermente dal modello che si sta utilizzando. Fare attenzione a questo aspetto durante l'utilizzo del manuale.

Descrizione dei modelli del prodotto

Alcuni modelli descritti in questo manuale potrebbero non essere disponibili in determinati paesi o regioni.

Organizzazione del manuale

I manuali per il prodotto sono organizzati come illustrato di seguito.

È possibile consultare i manuali in formato PDF con Adobe Reader o Anteprima (Mac).

Guida di installazione (manuale)	Fornisce informazioni su come impostare la stampante una volta estratta dalla confezione. Leggere attentamente il manuale per effettuare le operazioni in sicurezza.
Guida per operatore (manuale o PDF)	Fornisce informazioni selezionate su come utilizzate la stampante e sulle funzionalità della stampante usate di frequente.
Informazioni generali (PDF)	Fornisce istruzioni importanti sulla sicurezza, descrive le specifiche della stampante e contiene i dati di contatto.
Manuale online	
Guida utente (questo manuale)	Fornisce informazioni generali e istruzioni sull'uso della stampante e sulla risoluzione dei problemi.
Guida per amministratore (PDF)	Fornisce agli amministratori di rete informazioni sulla gestione e sulle impostazioni della stampante.

Visualizzazione dei manuali video

I manuali video sono stati caricati su YouTube.

Fare clic su **Epson Video Manuals** dalla pagina principale di Manuali online, o fare clic sul testo blu qui sotto per visualizzare i manuali.

[Epson Video Manuals](#)

Introduzione

Se quando si riproduce il video i sottotitoli non vengono visualizzati, fare clic sull'icona dei sottotitoli indicata nell'immagine qui sotto.

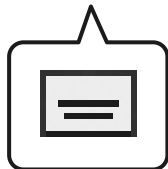

Visualizzazione dei manuali PDF

Questa sezione utilizza Adobe Acrobat Reader DC come esempio per spiegare le operazioni di base per visualizzare i PDF in Adobe Acrobat Reader.

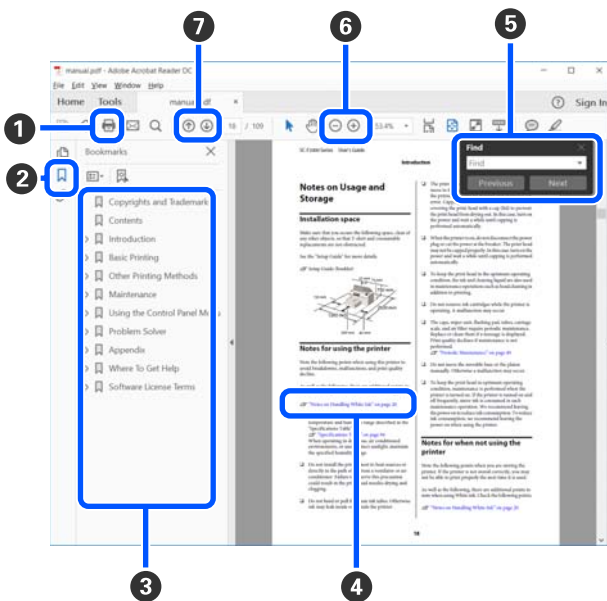

- 1 Fare clic per stampare il manuale PDF.
- 2 Fare clic per nascondere o mostrare i segnalibri.

- 3 Fare clic sul titolo per aprire la pagina corrispondente.

Fare clic su [+] per aprire i titoli di gerarchia inferiore.

- 4 Se il riferimento è scritto in blu, fare clic sul testo blu per aprire la pagina corrispondente.

Per tornare alla pagina originale, procedere come segue.

Per Windows

Tenendo premuto il pulsante Alt, premere il pulsante ← .

Per Mac

Tenendo premuto il pulsante comando, premere il pulsante ← .

- 5 È possibile fare ricerche per parola chiave, per esempio digitando i nomi delle voci che si desidera consultare.

Per Windows

Fare clic con il tasto destro del mouse su una pagina del manuale PDF e selezionare **Find (Trova)** nel menu visualizzato per aprire la barra di ricerca.

Per Mac

Selezionare **Find (Trova)** nel menu **Edit (Modifica)** per aprire la barra di ricerca.

- 6 Per ingrandire il testo di dimensioni troppo piccole nel display, fare clic su +. Fare clic su - per ridurre le dimensioni. Per specificare quale parte di una figura o di una schermata ingrandire, procedere come segue.

Per Windows

Fare clic con il tasto destro del mouse sulla pagina del manuale PDF e selezionare **Marquee Zoom (Zoom su riquadro)** nel menu visualizzato. Il cursore diventa una lente di ingrandimento; utilizzarla per specificare l'estensione dell'area da ingrandire.

Per Mac

Fare clic sul menu **View (Visualizza)** — **Zoom** — **Marquee Zoom (Zoom su riquadro)** in questo ordine per modificare il cursore in una lente di ingrandimento. Utilizzare il cursore come una lente di ingrandimento per specificare l'estensione dell'area da ingrandire.

Introduzione

- 7 Consente di aprire la pagina precedente o quella successiva.

Introduzione

Parti della stampante

Parte anteriore

L'illustrazione mostra la SC-T3400 Series (modello da 24 pollici con supporto).

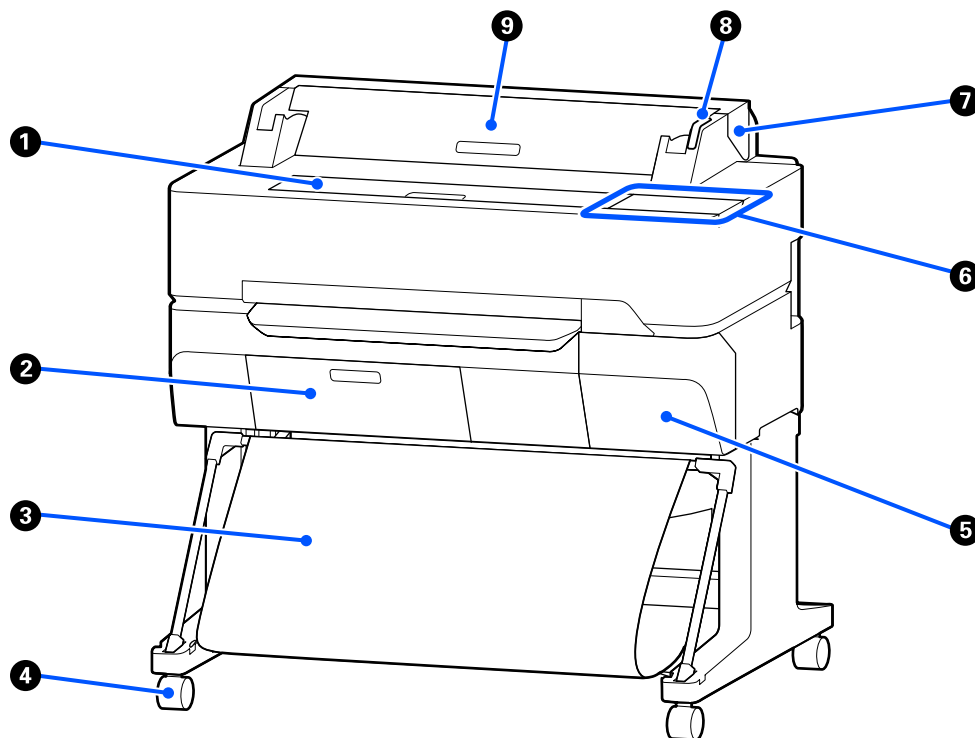

1 Coperchio anteriore

Aprire il coperchio quando si pulisce la parte interna della stampante o si rimuove la carta inceppata.

2 Coperchio della tanica di manutenzione

Aprire questo coperchio quando si sostituisce la tanica di manutenzione.

 [“Sostituzione della Casella di manutenzione” a pagina 201](#)

3 Basket di raccolta carta

Le stampe vengono raccolte in questo contenitore, mantenendo i supporti puliti e privi di spiegazzamenti.

4 Rotelle

Su ogni gamba sono installate due rotelle. Una volta che la stampante è in posizione, di solito le rotelle rimangono bloccate.

5 Coperchio delle cartucce

Da aprire quando si sostituiscono le cartucce di inchiostro.

 [“Sostituzione delle cartucce d’inchiostro” a pagina 199](#)

Introduzione

6 Pannello di controllo

 [“Pannello di controllo” a pagina 16](#)

7 Coperchio della carta in rotolo

Questo coperchio protegge la carta in rotolo caricata e impedisce alla polvere di entrare nella stampante. Tranne quando si carica o si rimuove la carta in rotolo, il coperchio va tenuto chiuso durante l'uso della stampante.

 [“Caricamento della carta in rotolo” a pagina 37](#)

8 Spia di avviso

Questa spia si accende o lampeggia quando si verifica un errore.

Accesa o lampeggiante: Si è verificato un errore. La spia si accende o lampeggia in base al tipo di errore. Il pannello di controllo visualizza una descrizione dell'errore.

Spenta: Nessun errore.

9 Coperchio fogli singoli

Aprire il coperchio quando si carica un foglio singolo di carta.

 [“Caricamento di un Foglio singolo \(1 foglio\)” a pagina 44](#)

Scanner (solo SC-T5400M Series)

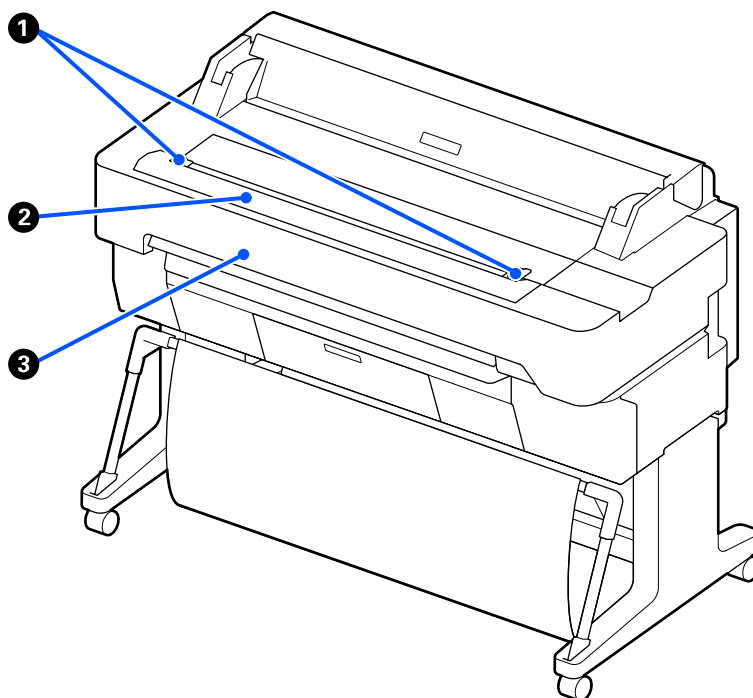

1 Guida documenti

Questa guida consente di alimentare gli originali direttamente nella stampante.

Introduzione

② Slot carta dello scanner

Lo slot carta serve per alimentare gli originali di cui si esegue la copia o la scansione.

③ Coperchio dello scanner

Aprire il coperchio in caso di inceppamento della carta o per effettuare la pulizia dello scanner.

Introduzione

Interno

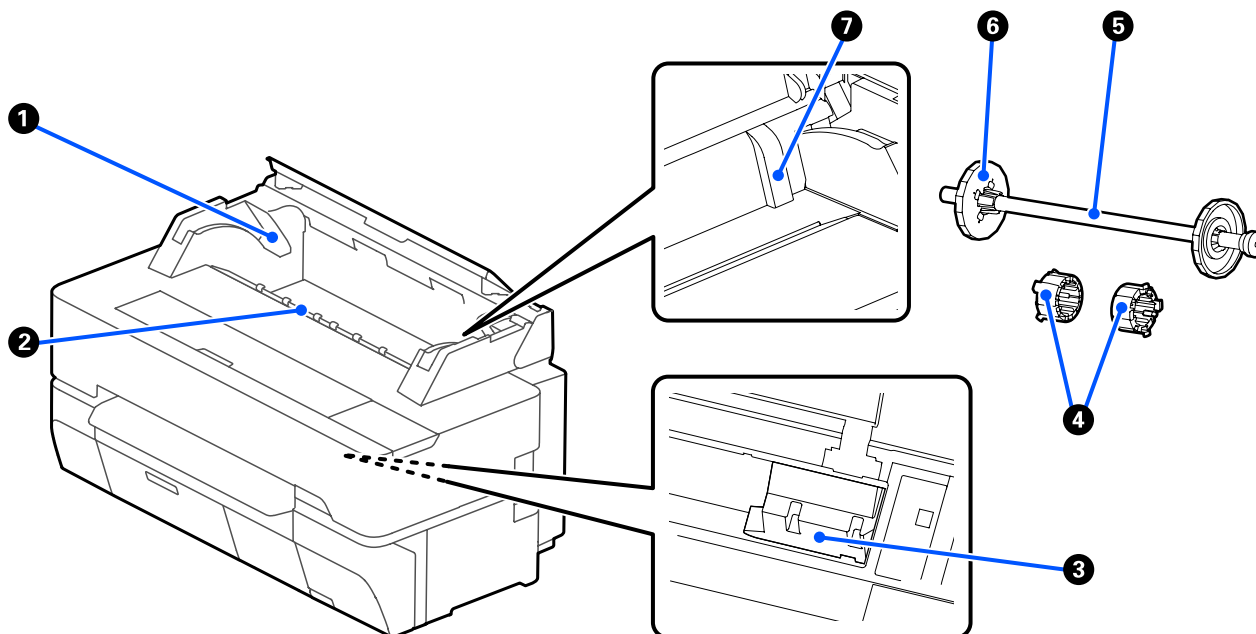

1 Supporto per rullo di alloggiamento

C'è un supporto sia sul lato sinistro che su quello destro. Posizionare entrambe le estremità del mandrino.

 [“Caricamento della carta in rotolo” a pagina 37](#)

2 Fessura carta

Fessura attraverso cui la carta in rotolo e i singoli fogli vengono alimentati durante la stampa.

3 Testina di stampa

Eroga l'inchiostro tramite ugelli ad alta densità durante lo spostamento destra-sinistra per la stampa.

4 Accessori

Attaccali al mandrino per caricare un rotolo di carta comune da 3 pollici.

 [“Caricamento della carta in rotolo” a pagina 37](#)

5 Rullo di alloggiamento

Quando si carica la carta in rotolo nella stampante, inserirlo nel rotolo.

6 Flangia mobile (trasparente)

Fissa la carta in rotolo posizionata nel rullo di alloggiamento. Fissarla o rimuoverla quando si mette o rimuove la carta in rotolo sul/dal rullo di alloggiamento.

Introduzione

7 Guida

Quando si carica un foglio di carta, caricare il foglio facendo scorrere il bordo contro la guida.

 [“Caricamento e rimozione di un Foglio singolo \(1 foglio\)” a pagina 44](#)

Introduzione

Lato posteriore/destro

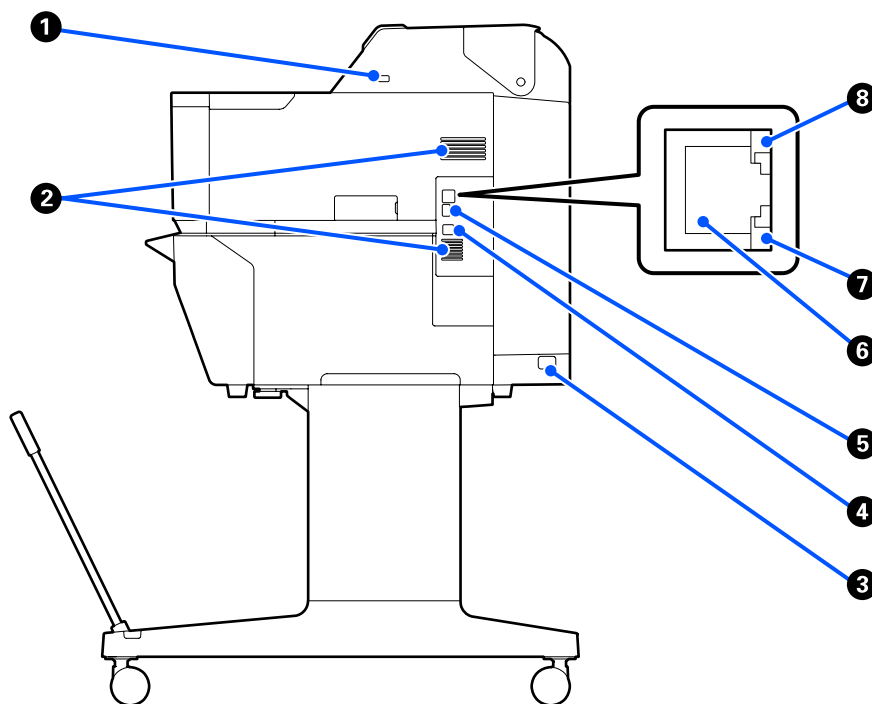

1 Porta USB (per unità flash USB)

È possibile inserire un'unità flash USB per la stampa diretta.

👉 “Stampa diretta di file su una memoria flash USB” a pagina 110

2 Prese d'aria

Non ostruire le prese d'aria.

👉 “Spazio di installazione” a pagina 21

3 Ingresso CA

Collegare in questo punto il cavo di alimentazione fornito.

4 Porta USB

Utilizzare per la connessione a un computer mediante un cavo USB.

5 Porta OPTION

Collegare uno scanner per eseguire copie ingrandite.

👉 “Eseguire copie ingrandite con uno scanner A3 o A4 (solo per SC-T5400 Series/SC-T3400 Series/SC-T3400N Series)” a pagina 120

6 Porta LAN

Consente la connessione del cavo LAN.

Introduzione

7 Spia dati (gialla)

Lo stato di connessione in rete e la ricezione dati vengono segnalate da una spia accesa o lampeggiante.

Accesa: Connesso.

Lampeggiante: Ricezione dati in corso.

8 Spia di stato (verde, arancione)

Il colore indica la velocità di trasmissione in rete.

Spenta: 10BASE-T

Arancione: 100BASE-TX

Verde: 1000BASE-T

Introduzione

Pannello di controllo

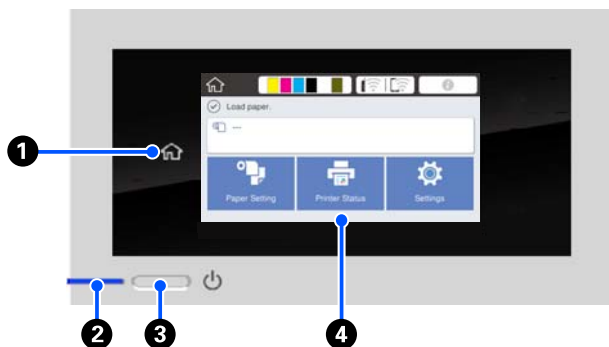
**1 Tasto Home**

Toccare questo tasto mentre si sta visualizzando un menu per tornare alla schermata iniziale. Il tasto Home è spento quando non può essere utilizzato durante operazioni quali l'alimentazione della carta.

2 Spia $\text{\textcircled{P}}$ (spia di alimentazione)

Attiva : La stampante è accesa.

Lampeggia : La stampante sta eseguendo un processo come l'avvio, lo spegnimento, la ricezione dati o la pulizia delle testine di stampa. Attendere senza svolgere alcuna operazione fino a quando la spia non smette di lampeggiare. Non scollegare il cavo di alimentazione.

Disattiva : La stampante è spenta.

3 Tasto $\text{\textcircled{P}}$ (tasto di accensione)

Consente di accendere e spegnere la stampante.

4 Schermo

Si tratta di un pannello touch che serve a visualizzare lo stato, i menu, i messaggi di errore della stampante e altro ancora. È possibile selezionare le voci di menu e le opzioni visualizzate in questa schermata toccandole leggermente ("tap"), e far scorrere lo schermo muovendo il dito appoggiato sullo schermo.

Operazioni della schermata iniziale

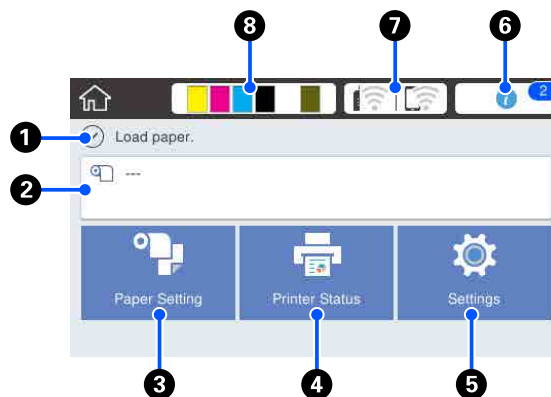

Panoramica delle operazioni della schermata iniziale

[Guida per operatore \(manuale o PDF\)](#)

1 Area informazioni

Vengono visualizzati lo stato, i messaggi di errore della stampante e altro ancora.

2 Area informazioni per la carta in rotolo

- Quando viene caricata carta in rotolo
Vengono visualizzate le informazioni relative alla carta in rotolo caricata. Quando Gestisci quantità rimasta è impostato su Attiva, viene visualizzata la quantità rimanente approssimativa (lunghezza rimanente).
Toccando questa area, viene visualizzato un menu per eseguire varie operazioni quali l'impostazione e la regolazione della carta in rotolo.
["Menu Rotolo di carta" a pagina 146](#)
- Quando non viene caricata carta in rotolo
Viene visualizzato "---". Toccando questa area, viene visualizzata la procedura per caricare la carta in rotolo.

Introduzione

3 Tasto menu ImpCarta

Toccare questo tasto quando si esegue il caricamento, la rimozione, l'impostazione o la regolazione della carta.

- ❑ Per maggiori informazioni su Rotolo di carta, leggere quanto segue.
 - 👉 ["Caricamento e rimozione della carta in rotolo" a pagina 36](#)
 - Descrizioni dei menu
 - 👉 ["Menu Rotolo di carta" a pagina 146](#)
- ❑ Per maggiori informazioni su Foglio singolo (1 foglio), leggere quanto segue.
 - 👉 ["Caricamento e rimozione di un Foglio singolo \(1 foglio\)" a pagina 44](#)
 - Descrizioni dei menu
 - 👉 ["Menu Foglio singolo \(1 foglio\)" a pagina 151](#)

4 Tasto menu Stato stampante

Toccare questo tasto per controllare lo stato dei materiali di consumo o leggere i dettagli delle notifiche visualizzate.

👉 ["Menu Stato stampante" a pagina 153](#)

5 Tasto menu Impostazioni

Toccare questo tasto per eseguire interventi di manutenzione o configurare le impostazioni per il funzionamento della stampante, le impostazioni di rete o altre impostazioni. Per maggiori informazioni, leggere quanto segue.

👉 ["Menu Impostazioni" a pagina 154](#)

6 Icona informazioni







Quando ci sono delle notifiche, come avvisi relativi ai materiali di consumo in esaurimento, il numero di notifiche viene indicato da un bollino nell'angolo in alto a destra di questa icona. Se si tocca l'icona quando è presente il bollino, compare una lista di notifiche che richiedono un'azione. Toccando ciascuna voce verranno visualizzate istruzioni su cosa fare. Se non si eseguono le azioni richieste, il bollino non sparirà.

7 Icona di rete

Lo stato della connessione di rete viene indicato da un'icona, come mostrato di seguito.

Toccando l'icona è possibile modificare lo stato di connessione di rete.

👉 ["Modifica dei metodi di connessione alla rete" a pagina 32](#)

	Non connesso a una rete LAN cablata o nessuna rete LAN wireless impostata.
	Connesso a una rete LAN cablata.
	Rete LAN wireless (Wi-Fi) disabilitata.
	Ricerca in corso di SSID, indirizzo IP non impostato, o potenza di segnale pari a 0 o scarsa.
	Connesso a una rete LAN wireless (Wi-Fi). Il numero di linee indica la potenza del segnale. Più linee ci sono, maggiore sarà la potenza del segnale.
	Connessione Wi-Fi Direct (AP semplice) disabilitata.
	Connessione Wi-Fi Direct (AP semplice) abilitata.

8 Icona di stato dei materiali di consumo

Le quantità rimanenti stimate di inchiostro nelle cartucce e lo spazio vuoto nella tanica di manutenzione vengono indicati dalla lunghezza delle barrette. Più la barretta è corta, minore sarà la quantità di inchiostro o lo spazio rimasto.

Quando viene visualizzato , la quantità rimanente di inchiostro nella cartuccia corrispondente o lo spazio vuoto nella tanica di manutenzione sono in esaurimento. Toccando l'icona viene visualizzata la schermata dedicata allo stato dei materiali di consumo, dove è possibile verificare i numeri di prodotto della cartuccia di inchiostro e della tanica di manutenzione. Si tratta di una scorciatoia per **Stato rifornimento** nel menu **Stato stampante**.

👉 ["Menu Stato stampante" a pagina 153](#)

Introduzione

Nota:

- Se si collega uno scanner supportato alla stampante, sullo schermo compare il pulsante **Copia ingrandita** (solo per SC-T5400 Series/SC-T3400 Series/SC-T3400N Series).
Se si inserisce un'unità flash USB nella stampante, sullo schermo compare il pulsante **Dispos. mem.**

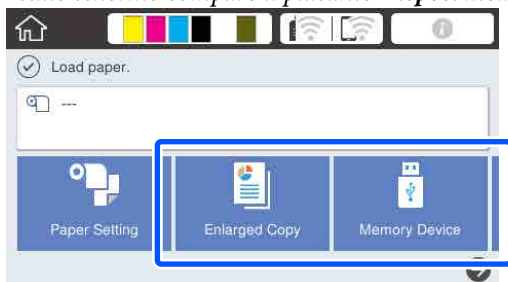

“Eseguire copie ingrandite con uno scanner A3 o A4 (solo per SC-T5400 Series/SC-T3400 Series/SC-T3400N Series)” a pagina 120

“Stampa diretta di file su una memoria flash USB” a pagina 110

- I pulsanti **Copia**, **Scansione** e **Cartella di rete** vengono visualizzati nella SC-T5400M Series.

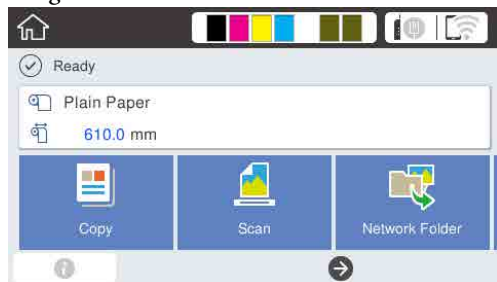

“Copia (solo per SC-T5400M Series)” a pagina 112

“Scansione (solo per SC-T5400M Series)” a pagina 116

“Stampare file da una cartella condivisa (Stampa da cartella) (solo per SC-T5400M Series)” a pagina 108

Introduzione

Caratteristiche della stampante

Elevata produttività

Stampa ad alta velocità

La velocità della testina di stampa e dell'alimentazione carta sono state aumentate per una stampa più rapida.

La stampante è dotata di una taglierina rotante ad alta velocità per un taglio rapido, aumentando notevolmente la produttività.

Supporto per carta in rotolo di grande capacità

È possibile caricare carta in rotolo con diametro esterno fino a 170 mm. Ciò riduce il tempo di sostituzione della carta in rotolo e velocizza il processo, consentendo una stampa efficiente di volumi elevati.

Riduzione degli sprechi di stampa con la funzione autopulente dell'ugello della testina di stampa

La stampante dispone della funzione Verifica automatica e pulizia, che rileva e rimuove automaticamente l'intasamento degli ugelli della testina di stampa. Ciò riduce il peggioramento della qualità di stampa legato all'ostruzione.

 [“Impostazioni generali — Impostazioni stampante” a pagina 156](#)

Risoluzione elevata

Disegni CAD chiari, leggibili, che possono essere usati in sicurezza anche all'esterno

Il nuovo inchiostro Epson UltraChrome XD2 permette alla stampante di produrre disegni estremamente dettagliati sia in bianco e nero che a colori.

Il driver della stampante fornito offre una modalità di disegno lineare, facilitando l'operazione di ottimizzazione della stampa per questo tipo di disegno e, grazie alla riproduzione insuperata del disegno lineare e di righe sottili sotto forma di righe collegate, diagonali e curve, garantendo i risultati migliori possibili quando si utilizza la stampante per i disegni.

Inoltre, è possibile portare i propri disegni all'esterno in tutta sicurezza, perché possono essere stampati usando un inchiostro altamente resistente all'acqua.

 [“Stampa di disegni CAD” a pagina 64](#)

Manifesti e cartelloni dai colori brillanti che possono essere esposti all'esterno per brevi durate

È possibile stampare dei manifesti dai colori brillanti selezionando, per esempio, **Poster (Photo)/Perspective (Manifesto (Foto)/Prospettico)** in Select Target (Selez. destin.) nel driver della stampante fornito.

È inoltre supportata l'esposizione all'esterno per brevi periodi di tempo poiché viene utilizzato un inchiostro che ha un'ottima resistenza alla luce.

I manifesti dureranno anche di più se viene utilizzata la tecnica della laminazione.

L'effetto varia a seconda del tipo di carta.

Insistenza sulla facilità d'uso

La parte posteriore e quella laterale possono essere posizionate accanto a una parete

Tutte le procedure, come la sostituzione delle cartucce di inchiostro, delle taniche di manutenzione e delle taglierine, nonché il caricamento della carta in rotolo e degli originali (solo per SC-T5400M Series) vanno eseguite dalla parte anteriore della stampante, in modo da poter posizionare la parte posteriore e laterale della stampante contro una parete. Non è necessario ruotare la stampante, quindi può essere posizionata facilmente in spazi ristretti.

Fare riferimento a quanto segue per le dimensioni.

 [“Tabella delle specifiche” a pagina 251](#)

Introduzione

Controllo a distanza dello stato di funzionamento corrente grazie a una spia di avviso

Gli errori come l'esaurimento dell'inchiostro o della carta sono evidenti anche a distanza, grazie alla grande spia di avviso immediatamente visibile.

Funzionamento regolare mentre si controllano le istruzioni operative a schermo

Oltre al fatto che lo schermo è progettato per essere intuitivo, questa stampante permette di visualizzare istruzioni illustrate su operazioni come il caricamento della carta.

 *Guida per operatore* (manuale o PDF)

Driver della stampante semplice e facile da usare

È possibile ottimizzare le impostazioni di stampa scegliendo semplicemente la destinazione o l'uso desiderato. Ciò risolve il problema di regolare individualmente le impostazioni di stampa. Quando si seleziona un'impostazione per Source (Origine), gli errori di stampa dovuti a un caricamento non corretto della carta si riducono perché il formato e il tipo di carta caricata nella stampante vengono selezionati in automatico. Oltre a controllare le condizioni impostate in un'illustrazione nel driver della stampante, è possibile verificare il tutto in un'immagine dettagliata in una schermata di anteprima prima di stampare.

Supporto per la connessione a una rete LAN wireless

Questa stampante può essere liberamente sistemata ovunque si desideri senza preoccuparsi dei cavi poiché, per stampare, può essere connessa a un computer tramite LAN wireless. Ovviamente supporta anche la connessione a una rete LAN cablata.

Inoltre, se il proprio dispositivo non è connesso a una LAN, questa macchina permette anche di stampare stabilendo un collegamento diretto con Wi-Fi Direct.

 *“Passaggio a una rete LAN wireless” a pagina 32*

 *“Connessione diretta in modalità wireless (Wi-Fi Direct)” a pagina 33*

Installare un sensore del colore (SC-T5400M Series)

Grazie all'installazione di un sensore del colore, si riduce la probabilità che i documenti copiati e scansionati presentino ombre dovute a increspature.

Inoltre, il sensore del colore migliora la riproduzione delle parti evidenziate durante la copia o la scansione di originali con parti evidenziate.

Introduzione

Note sull'uso e la conservazione

Spazio di installazione

Assicurarsi di predisporre lo spazio che segue e di rimuovere eventuali altri oggetti in modo che l'espulsione della carta e la sostituzione dei materiali di consumo non risulti ostacolata.

Per le dimensioni esterne della stampante, vedere la "Tabella delle specifiche".

 "Tabella delle specifiche" a pagina 251

SC-T5400 Series/SC-T5400M Series/SC-T3400 Series

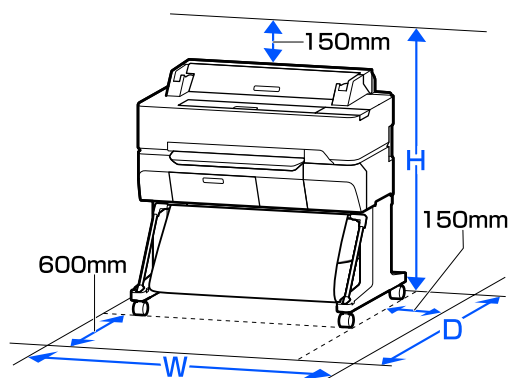

	W	D	H
SC-T5400 Series/ SC-T5400M Series	1535 mm	1350 mm	1220 mm
SC-T3400 Series	1230 mm	1350 mm	1220 mm

SC-T3400N Series

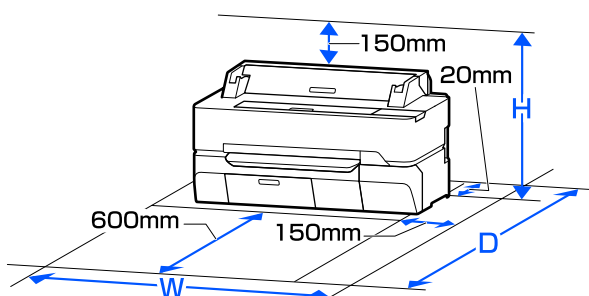

	W	D	H
SC-T3400N Series	1230 mm	1288 mm	760 mm

Note per l'uso della stampante

Tenere presente i seguenti punti quando si utilizza la stampante, al fine di evitare rotture, funzionamenti difettosi e diminuzioni della qualità di stampa.

- ❑ Quando si usa la stampante, rispettare gli intervalli dei valori di temperatura operativa e umidità descritti nella "Tabella delle specifiche".
 "Tabella delle specifiche" a pagina 251
 Anche quando le condizioni di cui sopra sono soddisfatte, potrebbe non essere possibile stampare in modo corretto se le condizioni ambientali non sono adatte per la carta in uso. Assicurarsi di utilizzare la stampante in un ambiente che consenta di rispettare i requisiti della carta. Per ulteriori dettagli, vedere la documentazione fornita con la carta. Inoltre, quando si opera in luoghi secchi, ambienti con condizionamento d'aria o alla luce solare diretta, mantenere un livello di umidità appropriato.
- ❑ Non installare la stampante vicino a fonti di calore o direttamente nel percorso di aria proveniente da un ventilatore o un condizionatore d'aria. La mancata osservanza di tale precauzione potrebbe causare l'asciugatura e l'ostruzione degli ugelli della testina di stampa.
- ❑ Non è possibile sigillare la testina di stampa (ad es. potrebbe non spostarsi verso destra) se si verifica un errore e la stampante viene spenta senza prima risolvere l'errore. Il sigillamento è una funzione di copertura automatica della testina di stampa con un tappo (coperchietto) per evitare che la testina di stampa si secchi. In questo caso, accendere la stampante e attendere qualche istante fino a che il sigillamento viene automaticamente eseguito.
- ❑ Quando la stampante è accesa, non rimuovere la spina di alimentazione o staccare la corrente dall'interruttore generale. La testina di stampa potrebbe non venire sigillata in modo corretto. In questo caso, accendere la stampante e attendere qualche istante fino a che il sigillamento viene automaticamente eseguito.

Introduzione

- ❑ La stampante può eseguire automaticamente la pulizia delle testine di stampa per garantire una buona qualità di stampa. Attendere fino al termine della pulizia senza aprire nessun coperchio o spegnere la macchina.

Note in caso di stampante non in uso

Se la stampante non è in uso, tenere presente i seguenti punti per la conservazione della stampante. Se la stampante non viene conservata correttamente, potrebbe non risultare possibile stampare in modo appropriato durante il successivo utilizzo.

- ❑ Riporre la macchina su una superficie piana e con le cartucce di inchiostro installate. La stampante non deve essere riposta inclinata, in verticale o capovolta.
- ❑ Se non si stampa per un lungo periodo di tempo, gli ugelli della testina di stampa potrebbero ostruirsi. Si consiglia di stampare almeno una volta alla settimana per evitare che la testina di stampa si ostruisca.
- ❑ Il rullo potrebbe lasciare un segno sulla carta che viene lasciata nella stampante. Ciò può inoltre causare ondulazioni o pieghe nella carta con conseguenti problemi di alimentazione della carta o graffiature della testina di stampa. Rimuovere tutta la carta quando la stampante viene riposta.
- ❑ Riporre la stampante dopo aver verificato che la testina di stampa sia stata sigillata (testina di stampa posizionata nell'angolo destro). Se la testina di stampa viene lasciata priva di sigillatura per un periodo prolungato, la qualità di stampa potrebbe diminuire.

Nota:

Se la testina di stampa non è sigillata, accendere e quindi spegnere la stampante.

- ❑ Al fine di evitare l'accumulo di polvere e di altro materiale estraneo nella stampante, chiudere tutti i coperchi prima di riporre la stampante. Se la stampante non viene utilizzata per un lungo periodo di tempo, proteggerla con un panno antistatico o un'altra copertura. Gli ugelli della testina di stampa sono estremamente piccoli e possono ostruirsi facilmente se della polvere fine raggiunge la

testina di stampa; in questo caso, la stampa potrebbe non risultare corretta.

- ❑ La testina di stampa potrebbe danneggiarsi se la temperatura ambiente è pari o inferiore a 10 °C. Se si prevede che la temperatura ambiente nel locale o durante il trasporto raggiungerà i -10 °C o meno, ricordarsi di scaricare prima l'inchiostro.  [“Gestione della stampante trasportata o lasciata in un ambiente con una temperatura pari o inferiore a -10 °C” a pagina 247](#)

Note sulla gestione delle cartucce di inchiostro

Tenere presente i seguenti punti quando si maneggiano le cartucce di inchiostro, al fine di mantenere una qualità di stampa ottimale.

- ❑ Le cartucce di inchiostro in dotazione con la stampante vengono utilizzate parzialmente durante la configurazione iniziale. Per ottenere stampe di alta qualità, la testina di stampa della stampante verrà riempita completamente di inchiostro. Tale processo, eseguito una sola volta, consuma una determinata quantità di inchiostro, pertanto tali cartucce potrebbero stampare un numero inferiore di pagine rispetto alle cartucce utilizzate successivamente.
- ❑ Si consiglia di conservare le cartucce d'inchiostro a temperatura ambiente, evitando la luce diretta del sole, e di utilizzarle prima della data di scadenza stampata sulla confezione.
- ❑ Per garantire ottimi risultati, consigliamo di utilizzare tutto l'inchiostro della cartuccia entro un anno dall'installazione.
- ❑ Le cartucce di inchiostro conservate a basse temperature per un lungo periodo di tempo devono tornare alla temperatura ambiente per un periodo di almeno quattro ore.
- ❑ Non toccare i chip IC sui lati delle cartucce d'inchiostro. Potrebbe non risultare possibile stampare correttamente.  [“Sostituzione delle cartucce d'inchiostro” a pagina 199](#)
- ❑ Installare le cartucce in tutti gli alloggiamenti. Non è possibile stampare se uno degli alloggiamenti è vuoto.

Introduzione

- ❑ Non lasciare la stampante senza cartucce d'inchiostro installate. L'inchiostro nella stampante potrebbe asciugarsi, realizzando stampe errate. Lasciare le cartucce di inchiostro in tutti gli alloggiamenti anche quando la stampante non è in uso.
- ❑ Il livello di inchiostro e gli altri dati sono conservati nel chip IC, consentendo l'utilizzo delle cartucce dopo la rimozione e la sostituzione.
- ❑ Per evitare che eventuale sporco penetri nella porta di alimentazione inchiostro, conservare le cartucce rimosse in modo appropriato. La porta di alimentazione inchiostro è dotata di una valvola interna e non necessita di sigillatura.
- ❑ Le cartucce di inchiostro rimosse potrebbero presentare dell'inchiostro attorno alla porta di alimentazione inchiostro; pertanto, fare attenzione a non macchiare di inchiostro l'area circostante quando si rimuovono le cartucce.
- ❑ Per mantenere la qualità della testina di stampa, questa stampante interrompe la stampa prima che le cartucce di inchiostro siano completamente esaurite.
- ❑ Sebbene le cartucce di inchiostro possano contenere materiali riciclati, ciò non influisce sulle funzionalità o sulle prestazioni della stampante.
- ❑ Non disassemblare o modificare le cartucce di inchiostro. Potrebbe non risultare possibile stampare correttamente.
- ❑ Non lasciar cadere o sottoporre la cartuccia di inchiostro a un forte impatto. Potrebbe fuoriuscire dell'inchiostro.
- ❑ Un mix di inchiostri colorati potrebbe essere utilizzato per stampare il nero in base al tipo di carta e alla qualità di stampa impostata, anche per la stampa in bianco e nero e in scala di grigi.

Note sulla gestione della carta

Tenere presente i punti che seguono quando si utilizza e si conserva la carta. Se la carta non è in buone condizioni, la qualità di stampa può diminuire.

Verificare la documentazione fornita con ciascun tipo di carta.

Note sulla gestione

- ❑ Utilizzare i supporti speciali Epson in condizioni ambientali normali (temperatura: da 15 a 25 °C; umidità: dal 40 al 60%).
- ❑ Non piegare la carta o graffiare la superficie della carta.
- ❑ Evitare di toccare la superficie stampabile della carta a mani nude. Tracce umide o oleose sulle mani possono avere effetto sulla qualità di stampa.
- ❑ Maneggiare la carta tenendola per i bordi. Si consiglia di indossare dei guanti di cotone.
- ❑ Le variazioni di temperatura e umidità possono causare ondulazioni o piegamenti della carta. Controllare i seguenti punti.
 - ❑ Caricare la carta appena prima di stampare.
 - ❑ Non utilizzare carta ondulata o arricciata. Per carta in rotoli, tagliare le parti ondulate o arricciate e poi ricaricarla. Per i fogli singoli, usare carta nuova.
- ❑ Non bagnare la carta.
- ❑ Non gettare la confezione della carta, in quanto può essere utilizzata per la conservazione della stessa.
- ❑ Evitare di esporre la stampante alla luce diretta del sole, a fonti di calore elevato o all'umidità.
- ❑ Conservare i fogli singoli nella confezione originale dopo l'apertura, assicurandosi che siano collocati in posizione piana.
- ❑ Rimuovere la carta in rotolo che non viene usata dalla stampante. Riavvolgerla correttamente e quindi conservarla nella confezione originale fornita con il rotolo. Se si lascia la carta in rotolo nella stampante per un periodo prolungato, la qualità della carta può diminuire.

Note sulla gestione della carta stampata

Per ottenere risultati di stampa di lunga durata e qualità ottimale, tenere presente i seguenti punti.

Introduzione

- ❑ Non strofinare o graffiare le stampe. Altrimenti, l'inchiostro potrebbe staccarsi.
- ❑ Non toccare la superficie delle stampe. L'inchiostro potrebbe staccarsi.
- ❑ Assicurarsi che le stampe siano completamente asciutte prima di piegarle o impilarle; in caso contrario, il colore potrebbe variare nelle aree di contatto (segni sulle stampe). Tali segni scompaiono se le stampe vengono separate immediatamente e lasciate asciugare; rimangono invece in caso contrario.
- ❑ Le stampe possono risultare sfocate se inserite in un album prima di essere completamente asciutte.
- ❑ Non utilizzare un asciugacapelli per asciugare le stampe.
- ❑ Evitare la luce diretta del sole.
- ❑ Seguire le istruzioni nella documentazione della carta al fine di evitare la distorsione del colore in caso di presentazione o conservazione delle stampe.

Nota:

Generalmente, le stampe e le foto sbiadiscono nel tempo (distorsione del colore) a causa degli effetti della luce e delle varie sostanze presenti nell'aria. Questo vale anche per i supporti speciali Epson. Tuttavia, con un metodo di conservazione corretto, il grado di distorsione del colore può essere ridotto al minimo.

- ❑ Per informazioni dettagliate sulla gestione della carta dopo la stampa, vedere la documentazione fornita con i supporti speciali Epson.
- ❑ I colori di foto, manifesti e altri materiali stampati appaiono diversi in condizioni di luce variabili (sorgenti luminose*). Anche i colori delle stampe eseguite con questa stampante possono apparire diversi se esposti a sorgenti luminose differenti.
* Le sorgenti luminose includono la luce solare, la luce fluorescente, la luce a incandescenza e altri tipi di illuminazione.

Risparmio energia

La stampante entra in modalità di attesa o si spegne automaticamente se non vengono eseguite operazioni per un dato periodo di tempo. È possibile regolare l'intervallo di tempo che deve trascorrere prima che venga attivato il risparmio energetico. Un'attesa maggiore incide sul consumo energetico del prodotto. Tenere presente le ricadute sull'ambiente prima di effettuare qualsiasi modifica.

Modalità Sleep

La stampante attiva la modalità di attesa (Sleep) quando non si verificano errori, non si inviano lavori di stampa e non vengono effettuate operazioni tramite il pannello di controllo o altre operazioni. Quando la stampante attiva la modalità di attesa, lo schermo del pannello di controllo si spegne e i motori interni e le altre parti si disattivano per consumare meno energia.

Se viene ricevuto un lavoro di stampa o lo schermo del pannello di controllo viene toccato, la macchina esce dalla modalità di attesa.

È possibile impostare il periodo di tempo dopo il quale la stampante entra in modalità di sospensione. Per impostazione predefinita, la stampante attiva la modalità di attesa se non vengono eseguite operazioni per 15 minuti. Il periodo di tempo dopo il quale la stampante entra in modalità di sospensione può essere modificato dal menu **Impostazioni base**.

🔗 “Impostazioni generali — Impostazioni base” a pagina 154

Nota:

Quando la stampante attiva la modalità di attesa, lo schermo del pannello di controllo si spegne come per lo spegnimento, ma la spia  rimane accesa.

Timer spegnimento

Questa funzione spegne automaticamente la stampante se non si verificano degli errori, non si ricevono lavori di stampa e non vengono eseguite operazioni sul pannello di controllo o di altro tipo per un determinato periodo di tempo.

L'impostazione predefinita varia come segue in base al modello.

Introduzione

- ❑ SC-T5405/SC-T5400M/SC-T3405/SC-T3405N/
SC-T5485/SC-T5480M/SC-T3485N
Impostare su **8h**.
- ❑ SC-T5465/SC-T5460M/SC-T3465/SC-T3465N/
SC-T5435/SC-T5430M/SC-T3435
Impostare su **Disattiva**.

Le impostazioni di Timer spegnimento possono essere modificate dal menu Impostazioni base.

 [“Impostazioni generali — Impostazioni base” a pagina 154](#)

Introduzione al software

Introduzione al software

Software forniti

Nella seguente tabella sono elencati i software forniti.





Il disco del software fornito contiene il seguente software per Windows. Se si usa un Mac o un computer senza unità disco, scaricare il software da <http://epson.sn> e installarlo.

Per maggiori informazioni sui vari software, consultare la guida online di ciascun software o la *Guida per amministratore* (manuale online).

Nota:

L'apposito software compatibile con questa stampante è presentato nel sito web di Epson. Controllare le informazioni dal seguente link.

<http://www.epson.com>

Nome software	Funzione
Driver stampante	Installare il driver della stampante per sfruttare tutte le funzionalità di questa stampante.  "Stampa con il driver della stampante dal computer" a pagina 53
EPSON Software Updater	Software che verifica se ci sono eventuali informazioni disponibili per l'aggiornamento del software, lo comunica all'utente e installa il software in caso sia disponibile un aggiornamento. Consente di aggiornare il firmware e il software già installato della stampante.  "Aggiornamento del software o installazione di software aggiuntivi" a pagina 30
LFP Print Plug-In for Office (solo Windows)	Plug-in software per le applicazioni Microsoft Office (Word, Excel e PowerPoint). Installando questo plug-in viene visualizzata una barra multifunzione nelle applicazioni di Office che fornisce un rapido accesso alla stampa di striscioni orizzontali e verticali e alla stampa con ingrandimento. È possibile installarlo selezionandolo nella schermata Additional Installation (Installazione supplementare) quando si installa il software. È possibile installarlo in un secondo momento con EPSON Software Updater. Le versioni Microsoft supportate sono mostrate di seguito. Office 2003/Office 2007/Office 2010/Office 2013/Office 2016
Epson Edge Dashboard*	Software conveniente per la gestione di più stampanti. Ciò consente di verificare e monitorare in un elenco lo stato delle stampanti registrate. Inoltre, in questo modo è possibile copiare facilmente le impostazioni carta personalizzate configurate su una singola stampante per configurare più stampanti.  "Modalità di avvio" a pagina 29  "Chiusura" a pagina 29

Introduzione al software

Nome software	Funzione
EpsonNet Config	<p>Software per configurare le impostazioni iniziali di rete o modificare le impostazioni di rete in massa quando si installano o trasferiscono stampanti e scanner Epson.</p> <p>EpsonNet Config non si installa automaticamente. Scaricarlo dal sito web di Epson e installarlo se necessario.</p> <p>http://www.epson.com</p> <p>Per Windows, è possibile installare il software dalla seguente cartella sul disco del software in dotazione.</p> <p>\\Network\EpsonNetConfig</p> <p> Guida per amministratore</p>

* Scaricare il software da Internet e installarlo. Collegare il computer a Internet e installare.

Software integrato nella stampante

Il seguente software è già installato nella stampante. Avviarlo e usarlo da un browser web tramite una rete.

Nome software	Funzione
Web Config	<p>Le impostazioni di sicurezza di rete possono essere configurate da Web Config. Questo software ha anche una funzione di notifica tramite e-mail per comunicare errori della stampante o altri problemi.</p> <p> "Come utilizzare Web Config" a pagina 28</p>

Introduzione al software

Come utilizzare Web Config

Questa sezione spiega come avviare il software e presenta un riepilogo delle sue funzioni.

Modalità di avvio

Avviare il software da un browser web su un computer o un dispositivo smart connesso alla stessa rete della stampante.

- 1 Verificare l'indirizzo IP della stampante.

Toccare  nella schermata iniziale, selezionare la rete connessa e controllare l'indirizzo IP.

Nota:

L'indirizzo IP può essere controllato anche stampando un report di verifica della connessione di rete. Il report può essere stampato toccando le seguenti voci in ordine nella schermata iniziale.

Impostazioni — Impostazioni generali — Impostazioni di rete — Controllo connessione

- 2 Aprire un browser web su un computer o un dispositivo smart connesso alla stampante attraverso la rete.

- 3 Immettere l'indirizzo IP della stampante nella barra degli indirizzi del browser web e premere il tasto **Enter** o **Return**.

Formato:

IPv4: `http://indirizzo IP della stampante/`

IPv6: `http://[indirizzo IP della stampante]/`

Esempio:

IPv4: `http://192.168.100.201/`

IPv6: `http://[2001:db8::1000:1]/`

Chiusura

Chiudere il browser web.

Descrizione delle funzioni

In questa sezione vengono introdotte le funzioni principali di Web Config. Per ulteriori dettagli, consultare la *Guida per amministratore*.



Funzioni principali

- ❑ Controllare lo stato della stampante, come la quantità di inchiostro rimanente.
- ❑ Verificare e aggiornare la versione del firmware della stampante.
- ❑ Configurare le impostazioni di rete della stampante e le impostazioni di sicurezza avanzate, come la comunicazione SSL/TLS, il filtro IP/IPsec e IEEE 802.1X, che non possono essere configurate solo con la stampante.
- ❑ Modificare le impostazioni carta personalizzate ed esportare/importare le impostazioni. Le impostazioni carta personalizzate registrate in **Impostazioni — Impostazioni generali — Impostazioni stampante — Impostazione carta personalizzata** della stampante possono essere modificate ed esportate in un file per importarle (registrarle) in un'altra stampante. Questa funzionalità è comoda quando si installano più stampanti e si desidera utilizzare delle impostazioni carta personalizzate comuni.
- ❑ È sufficiente selezionare il file che si desidera stampare e caricarlo sulla stampante per stamparlo. (solo SC-T5400M Series)
 [“Stampa diretta tramite web \(Carica e stampa\) \(solo per SC-T5400M Series\)” a pagina 107](#)

Come utilizzare Epson Edge Dashboard

Modalità di avvio

Epson Edge Dashboard è un'applicazione Web installata sul computer. Epson Edge Dashboard si avvia automaticamente all'avvio del computer e rimane in esecuzione.

1 È possibile visualizzare la schermata come segue.

Windows

Dalla Taskbar (Barra delle applicazioni) sul desktop di Windows, fare clic sull'icona **Epson Edge Dashboard** e selezionare **Mostra Epson Edge Dashboard**.



In alternativa, da **Start**, fare clic su **All apps (Tutte le applicazioni)** (o **All Programs (Tutti i programmi)**) — **Epson Software** — **Epson Edge Dashboard**.

Mac

Dal menu del desktop, fare clic sull'icona **Epson Edge Dashboard** e selezionare **Mostra Epson Edge Dashboard**.



2 Compare la schermata Epson Edge Dashboard.

Per ulteriori dettagli, consultare la guida di Epson Edge Dashboard.

Chiusura

Chiudere il browser web per chiudere la schermata Epson Edge Dashboard. Poiché Epson Edge Dashboard è un software residente sul computer, rimane sempre in esecuzione.

Introduzione al software

Aggiornamento del software o installazione di software aggiuntivi

Quando si installa il software durante la configurazione come descritto nella *Guida di installazione*, viene installato Epson Software Updater. Epson Software Updater permette di aggiornare il firmware e i software già installati nel computer e di installare software aggiuntivi, compatibili con la stampante.

Nota:

Il software viene aggiornato come necessario per una maggiore comodità e per fornire funzionalità più robuste. Si consiglia di impostare la ricezione delle notifiche relative agli aggiornamenti con Epson Software Updater e di aggiornare il software non appena è presente una notifica.

Controllo della disponibilità di aggiornamenti e aggiornamento del software

1 Verificare che il computer e la stampante siano nello stato seguente.

- Il computer è collegato a Internet.
- La stampante e il computer possono comunicare.

2 Avviare Epson Software Updater.

- Windows
Visualizzare l'elenco completo dei programmi e fare clic su Epson Software Updater nella cartella Epson Software.

Nota:

- Se si preme il tasto Windows (tasto con il logo di Windows) sulla tastiera e si digita il nome del software nella casella di ricerca della finestra visualizzata, il software apparirà immediatamente.
- È anche possibile avviare il software facendo clic sull'icona della stampante nella barra delle applicazioni e selezionando **Software Update (Aggiornamento software)**.

- Mac
Selezionare **Go (Vai) — Applications (Applicazioni) — Epson Software — EPSON Software Updater**.

3 Selezionare il software o i manuali da aggiornare e aggiornarli.

Seguire le istruzioni visualizzate.



Importante:

Non spegnere il computer né la stampante durante l'aggiornamento.

Nota:

I software non visualizzati nell'elenco non possono essere aggiornati con Epson Software Updater. Cercare le versioni più recenti del software nel sito web di Epson.

Non è possibile aggiornare o installare i software con Epson Software Updater se si sta utilizzando un sistema operativo Windows Server. Scaricare il software dal sito web di Epson.

<http://www.epson.com>

Ricezione delle notifiche sugli aggiornamenti

Windows

- 1** Avviare Epson Software Updater.
- 2** Fare clic su **Auto update settings (Impostazioni aggiornamento automatico)**.
- 3** Selezionare l'intervallo per il controllo degli aggiornamenti nel campo **Interval to Check (Intervallo di verifica)** della stampante e fare clic su **OK**.

Mac

L'impostazione predefinita del software per il controllo degli aggiornamenti disponibili e l'invio della relativa notifica è ogni 30 giorni.

Introduzione al software

Disinstallazione software

Windows

! Importante:

- È necessario accedere come amministratore.
- Se è richiesta la password o la conferma di un amministratore, immettere tale password e continuare l'operazione.

- 1 Spegnerne la stampante, quindi scollegare il cavo di interfaccia.
- 2 Chiudere tutte le applicazioni in esecuzione sul computer.
- 3 Andare a **Control Panel (Pannello di controllo)** e fare clic su **Uninstall a program (Disinstalla un programma)** dalla categoria **Programs (Programmi)**.



- 4 Selezionare il software che si vuole rimuovere, quindi fare clic su **Uninstall/Change (Disinstalla/Cambia)** (o **Change/Remove (Cambia/Rimuovi)/Add or remove (Aggiungi o rimuovi)**).

È possibile rimuovere il driver della stampante e EPSON Status Monitor 3 selezionando **EPSON SC-XXXXX Printer Uninstall (Disinstalla EPSON SC-XXXXX Printer)**.

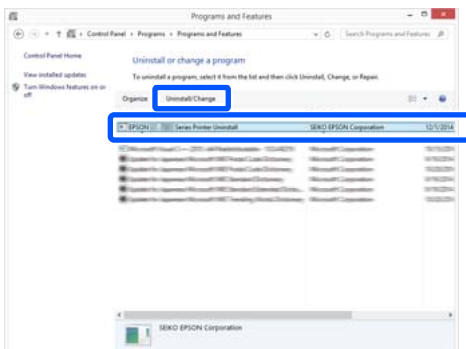

- 5 Selezionare l'icona della stampante e fare clic su **OK**.



- 6 Seguire le istruzioni visualizzate sullo schermo per continuare.
Quando viene visualizzato un messaggio di conferma eliminazione, fare clic su **Yes (Sì)**.

Riavviare il computer se si reinstalla il driver della stampante.

Mac

Per reinstallare o aggiornare il driver della stampante o altro software, seguire la procedura di seguito per disinstallare prima il software target.

Driver stampante

Usare il "Uninstaller".

Scaricamento del programma di disinstallazione

Scaricare il "Uninstaller" dal sito web di Epson.

<http://www.epson.com/>

Utilizzo del programma di disinstallazione

Seguire le istruzioni riportate sul sito Web di Epson.

Altri software

Trascinare e rilasciare la cartella con il nome del software dalla cartella **Applications (Applicazioni)** in **Trash (Cestino)** per cancellarla.

Modifica dei metodi di connessione alla rete

Modifica dei metodi di connessione alla rete

La stampante può essere connessa a una rete LAN cablata o una LAN wireless. Inoltre, supporta anche Wi-Fi Direct (AP semplice), che consente a un dispositivo smart o altro dispositivo di connettersi direttamente in modalità wireless alla stampante, anche in assenza di LAN cablata o LAN wireless.

La stampante non può connettersi a una rete LAN cablata e a una LAN wireless contemporaneamente. La connessione tramite Wi-Fi Direct è possibile indipendentemente dal fatto che la stampante sia connessa a una rete.

Questa sezione descrive le procedure da seguire per cambiare il metodo di connessione.

Nota:

Per maggiori informazioni sulle impostazioni di rete, consultare la Guida per amministratore (manuale online).

Passaggio a una rete LAN cablata

- 1 Toccare  nella schermata iniziale.

Nota:

La forma e il colore dell'icona cambiano in base allo stato della connessione.

 [“Operazioni della schermata iniziale” a pagina 16](#)

- 2 Toccare **Descrizione**.

- 3 Toccare **Metodo di connessione LAN cablata**.

- 4 Toccare **Avvia configurazione**.

Si avvia il processo di disattivazione della connessione alla rete LAN wireless con i punti di accesso. Attendere fino a quando non compare il messaggio **La connessione Wi-Fi è disabilitata...**

- 5 Collegare il router e la stampante con un cavo LAN.

Fare riferimento a quanto segue per individuare la posizione della porta LAN della stampante.

 [“Lato posteriore/destro” a pagina 14](#)

Passaggio a una rete LAN wireless

Sono richiesti l'SSID (nome della rete) e la password del punto di accesso al quale la stampante deve connettersi. Confermare questi dati in anticipo. La stampante può connettersi a una rete LAN wireless anche se il cavo LAN è ancora collegato.

Nota:

Se il punto di accesso supporta WPS (Wi-Fi Protected Setup), la stampante può essere connessa usando **Configurazione tasto (WPS)** o **Configurazione PIN (WPS)** senza usare SSID e password.

 [“Impostazioni generali — Impostazioni di rete” a pagina 168](#)

- 1 Toccare  nella schermata iniziale.

Nota:

La forma e il colore dell'icona cambiano in base allo stato della connessione.

 [“Operazioni della schermata iniziale” a pagina 16](#)

- 2 Toccare **Router**.

- 3 Toccare **Avvia configurazione**.

Vengono visualizzati i dettagli dello stato della connessione alla rete LAN cablata.

- 4 Toccare **Modifica a connessione Wi-Fi**, leggere il messaggio visualizzato e toccare **Sì**.

Modifica dei metodi di connessione alla rete

- 5 Toccare **Procedura guidata configurazione Wi-Fi**.
- 6 Selezionare l'SSID desiderato.
Se l'SSID desiderato non compare, toccare **Cerca di nuovo** per aggiornare l'elenco. Se non compare ancora, toccare **Inserisci manualmente** e immettere direttamente l'SSID.
- 7 Toccare **Inser. password** e inserire la password.

Nota:

 - Usare caratteri maiuscoli e minuscoli per inserire la password.
 - Se l'SSID era stato immesso direttamente, impostare **Password** su **Disponibile** prima di immettere la password.
- 8 Una volta inseriti tutti i dati, toccare **OK**.
- 9 Controllare le impostazioni e toccare **Avvia configurazione**.
- 10 Toccare **OK** per terminare la procedura.
Se la connessione non si stabilisce, selezionare **Stampa rapporto di verifica** per stampare un report di controllo della connessione di rete. Il report conterrà le misure da implementare.
- 11 Chiudere la schermata Impostazioni connessione di rete.

Connessione diretta in modalità wireless (Wi-Fi Direct)

È possibile stabilire una connessione diretta temporanea con la stampante quando, per esempio, la stampante non è connessa a una rete o non si dispone dell'autorizzazione per accedere alla rete.

Per impostazione predefinita, Wi-Fi Direct è disattivato. La sezione seguente descrive la procedura per attivare Wi-Fi Direct per connettersi.

Nota:

La stampante può essere connessa a un massimo di quattro dispositivi smart o computer contemporaneamente. Se si desidera collegare un altro dispositivo quando ce ne sono già quattro connessi, è necessario disconnettere la stampante da uno di questi.

- 1 Toccare  nella schermata iniziale.

Nota:

La forma e il colore dell'icona cambiano in base allo stato della connessione.

 ["Operazioni della schermata iniziale" a pagina 16](#)

- 2 Toccare **Wi-Fi Direct**.

Se Wi-Fi Direct è già stato attivato, vengono visualizzate le seguenti informazioni: la rete (SSID), la password, il numero di dispositivi connessi, ecc. Andare al passaggio 5.

Nota:

Se la rete visualizzata (SSID), il nome del dispositivo, ecc. è visibile solo parzialmente perché rimane fuori dal bordo destro della schermata, toccare la voce corrispondente per visualizzare l'intero valore.

- 3 Toccare **Avvia configurazione**.

- 4 Toccare **Avvia configurazione**.

Wi-Fi Direct è attivo e vengono visualizzate la rete (SSID) e la password.

- 5 Aprire la schermata di configurazione della rete Wi-Fi sul dispositivo che si desidera connettere alla stampante, selezionare l'SSID visualizzato sullo schermo della stampante e immettere la password così come viene visualizzata sullo schermo.

- 6 Quando la connessione è stata stabilita, toccare **Chiudi** per terminare la procedura.

- 7 Toccare **Chiudi** sullo schermo della stampante per chiudere la schermata delle impostazioni della connessione di rete.

Modifica dei metodi di connessione alla rete

Se il driver della stampante è stato installato sul dispositivo connesso, è possibile stampare usando il driver della stampante.

Nota:

Quando l'alimentazione della stampante viene spenta, tutti i dispositivi connessi vengono disconnessi. Per riconnetterli alla riaccensione della stampante, ripetere la procedura dal passaggio 1.

Caricamento e impostazione della carta

Caricamento e impostazione della carta

Note su come caricare la carta

⚠ Attenzione:

Non strofinare i bordi della carta con le mani. I bordi della carta sono sottili e taglienti e possono provocare lesioni.

Non caricare i rotoli di carta con i bordi sinistro e destro non pari

Se viene caricata carta in rotolo i cui bordi non sono pari, potrebbero verificarsi problemi di alimentazione carta oppure la carta potrebbe arricciarsi durante la stampa. Riavvolgere la carta per accertarsi che i bordi siano pari prima di usare il rotolo, oppure usare un rotolo di carta che non presenti questi problemi.

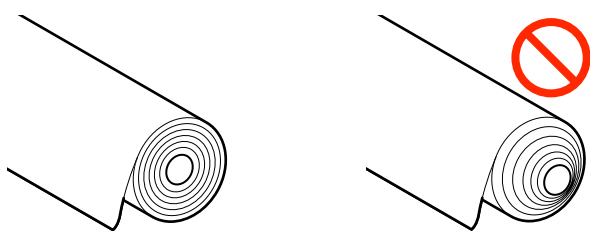

Non caricare carta ondulata

Se si carica della carta ondulata, potrebbero verificarsi degli inceppamenti o le stampe potrebbero risultare macchiate. Appiattire la carta prima di usarla piegandola nel senso opposto, oppure usare carta che non presenti questi problemi.

Carta non supportata

Non utilizzare carta ondulata, strappata, tagliata, piegata, troppo spessa, troppo sottile, con degli adesivi attaccati, ecc. Questi tipi di carta possono causare inceppamenti o macchiare le stampe. Per informazioni sulla carta supportata da questa stampante, fare riferimento a quanto segue.

[👉 “Tabella dei supporti speciali Epson” a pagina 235](#)

[👉 “Carta supportata disponibile in commercio” a pagina 239](#)

Caricamento e impostazione della carta

Posizione di caricamento della carta

È possibile caricare carta in rotolo e fogli singoli. Per maggiori informazioni sulla carta che può essere usata con la stampante, leggere quanto segue.

☞ “Tipi di carta supportati” a pagina 235

Rotolo di carta

È possibile caricare rotoli di carta da 254 mm alla larghezza massima stampabile.

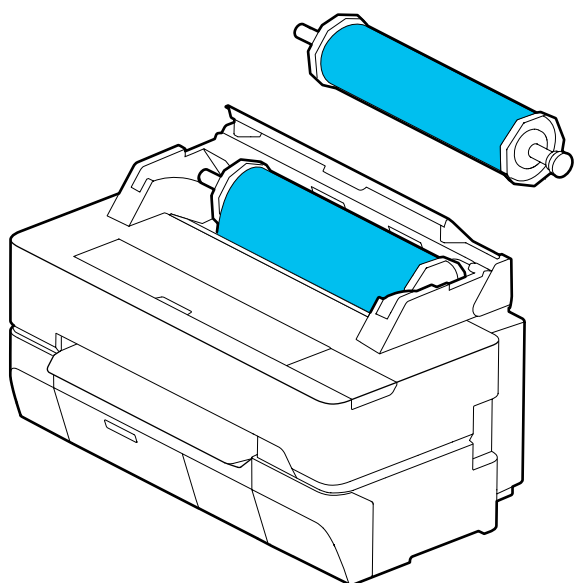

Foglio singolo (1 foglio)

È possibile caricare un foglio dal formato A4 alla larghezza massima stampabile.

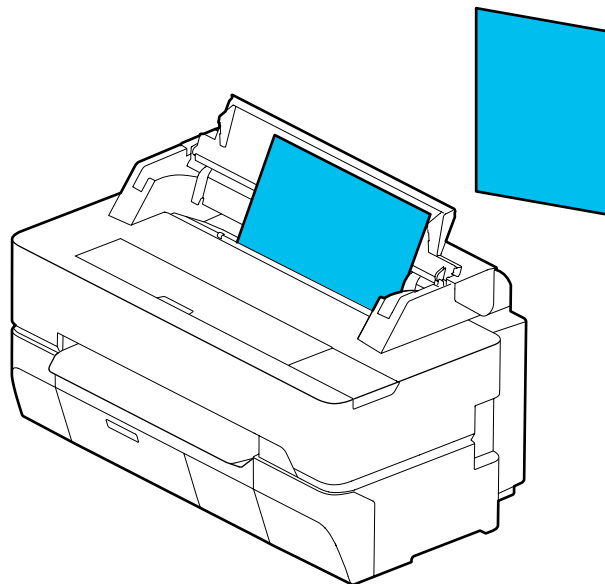

Nota:

Lo slot della carta per Rotolo di carta e Foglio singolo (1 foglio) è lo stesso. Inserirne un tipo nello slot della carta.

Caricamento e rimozione della carta in rotolo

Posizionare il rotolo di carta nel rullo di alloggiamento fornito e caricare il rotolo nella stampante.

Quando si sostituisce la carta, rimuovere prima quella caricata.

☞ “Rimozione della carta in rotolo” a pagina 42

☞ “Rimozione di fogli singoli (1 foglio)” a pagina 45

L'accessorio in dotazione viene utilizzato solo quando si carica carta in rotolo con anima da 3 pollici.

Caricamento e impostazione della carta

Importante:

La stampante supporta solo carta comune per anime rotolo da 3 pollici. Epson non può garantire la qualità di alimentazione e di stampa per le anime rotolo da 3 pollici per la carta diversa da quella comune.

Caricamento della carta in rotolo

Nota:

È possibile caricare la carta mentre si visualizza la procedura di caricamento sullo schermo. Per vedere la procedura a schermo, toccare l'area informazioni per la carta in rotolo nella schermata iniziale.

- 1 Controllare che il messaggio “**Caricare la carta.**” sia visualizzato nella schermata iniziale e aprire il coperchio per fogli singoli e quello per carta in rotolo.

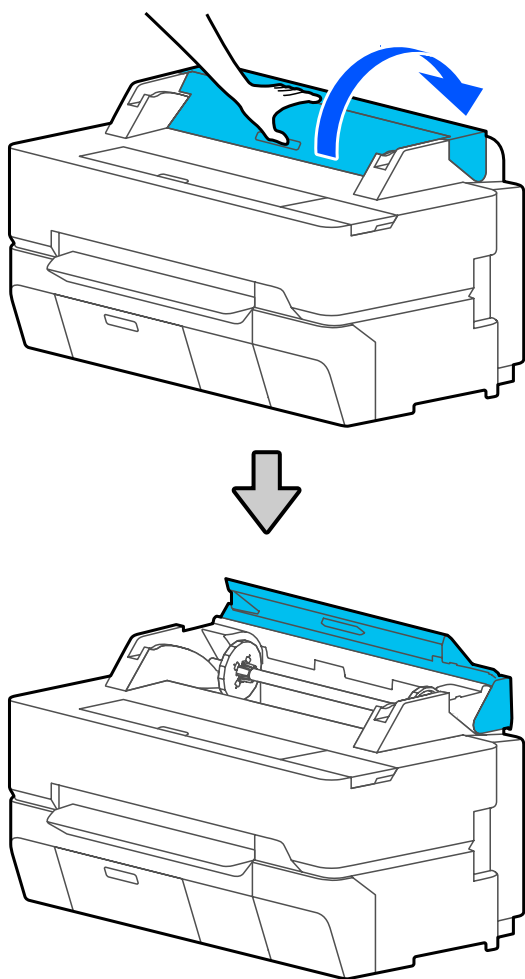

- 2 Rimuovere il rullo di alloggiamento inserito.

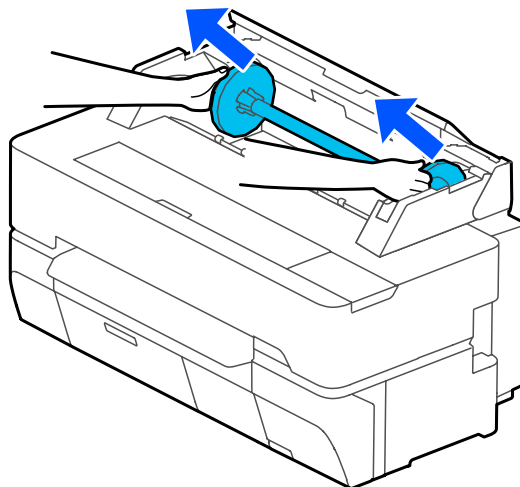

- 3 Rimuovere la flangia trasparente dal rullo di alloggiamento.

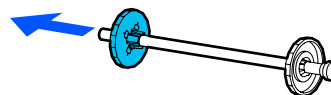

- 4 Installare o rimuovere gli accessori in base alla dimensione dell'anima rotolo della carta in rotolo.

Anima rotolo da 2 pollici

Gli accessori non sono necessari. Rimuovere gli accessori dalle flange se sono stati installati sulle flange.

Spingere le due linguette sulla flangia verso l'esterno per rimuovere l'accessorio.

Caricamento e impostazione della carta

Dopo aver rimosso l'accessorio dalla flangia nera, rimuovere l'accessorio dal mandrino.

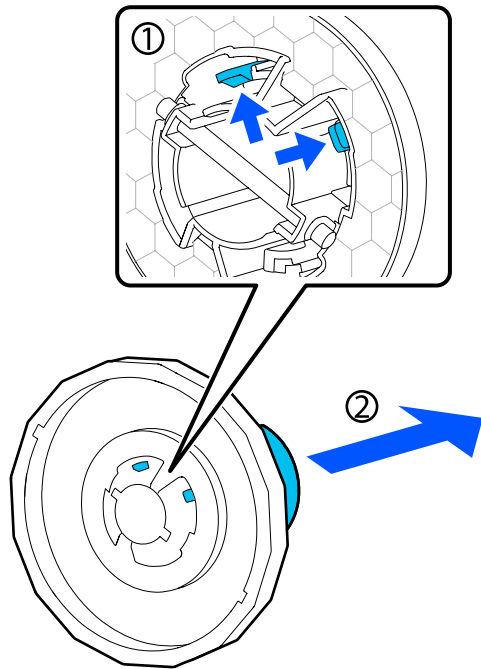

Anima rotolo da 3 pollici

Installare gli accessori su entrambe le flange. Allineare i simboli triangolari sulla flangia con quelli sull'accessorio e premere finché le linguette non sono fissate in posizione.

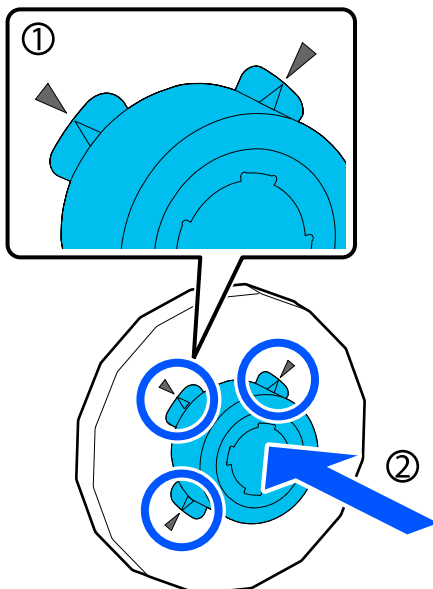

5 Posizionare il rotolo di carta su una superficie piana, quindi inserire il rullo di alloggiamento.

Tenendo la flangia nera sulla destra, orientare il rotolo di carta in modo che il bordo iniziale sia come mostrato nella seguente figura.

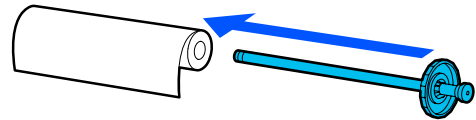

6 Spingere la flangia verso il rotolo di carta in modo che non intercorra spazio tra la flangia e il rotolo.

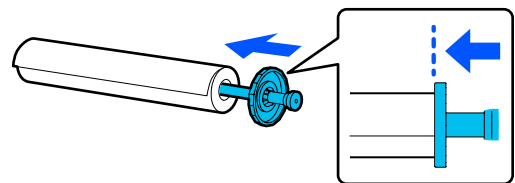

7 Fissare la flangia trasparente e spingerla in modo che non intercorra spazio tra la flangia e il rotolo.

Se c'è dello spazio tra le flange a entrambe le estremità e il rotolo, la carta potrebbe entrare inclinata determinando un errore.

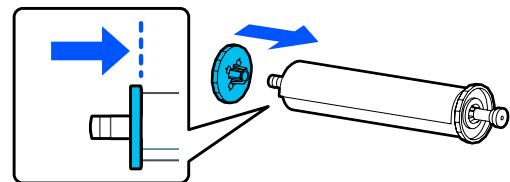

Caricamento e impostazione della carta

- 8** Orientare la flangia nera del mandrino sul lato destro e posizionare il mandrino nelle scanalature a sinistra e a destra.

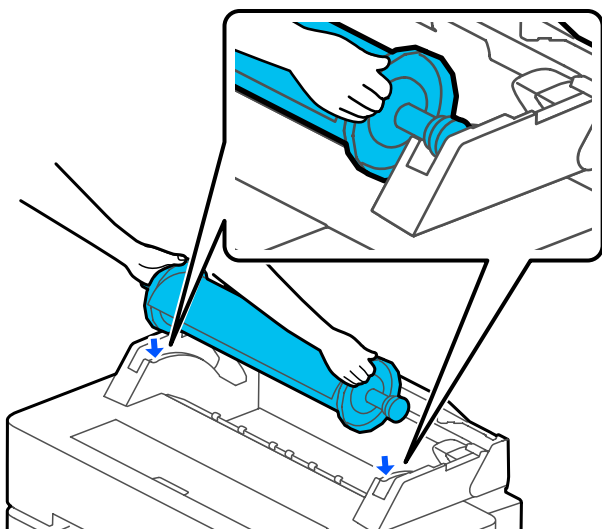

- 9** Far scorrere il mandrino lungo le guide e posizionare entrambe le estremità dei mandrini nei supporti del mandrino.

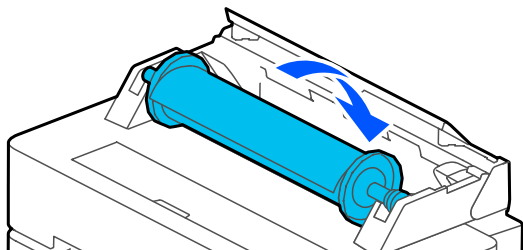

- 10** Controllare che il bordo iniziale del rotolo non sia piegato e inserirlo nello slot della carta fino a che non si sente un bip.

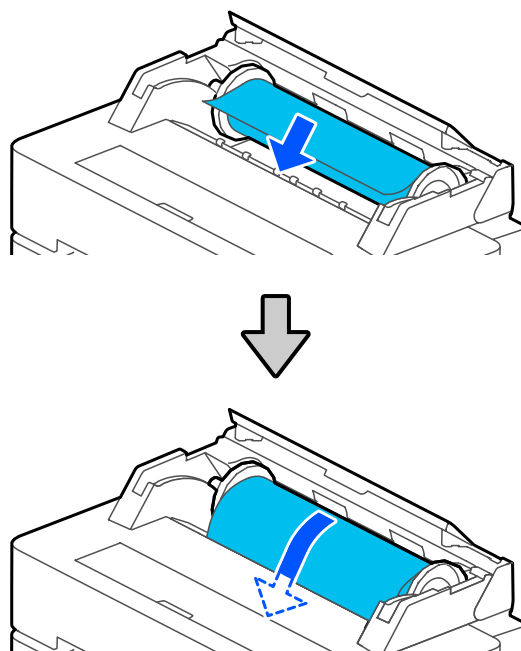

! **Importante:**

Inserire la carta dritta nello slot della carta. Se si inserisce la carta inclinata, potrebbe verificarsi un errore o un inceppamento carta.

Nota:

Se il bordo iniziale del rotolo di carta non è orizzontale o non è tagliato in modo netto, verrà tagliato in automatico al termine del caricamento. Tuttavia, non verrà tagliato se **Taglio automatico** è impostato su **Disattiva**.

- 11** Chiudere il coperchio della carta in rotolo e il coperchio dei fogli singoli.

Caricamento e impostazione della carta

12 Sulla schermata visualizzata, impostare il tipo di carta corrispondente alla carta caricata e impostare la gestione della quantità rimanente, se necessario.

In caso di stampa del codice a barre con le informazioni sulla carta in rotolo

Quando la carta viene caricata, il codice a barre viene letto automaticamente e le impostazioni sul tipo di supporto e sulla carta in rotolo rimanente vengono configurate automaticamente. È possibile avviare la stampa non appena sullo schermo compare **Pronta**.

In caso di errore di stampa del codice a barre con le informazioni sulla carta in rotolo

Vedere quanto segue.

☞ “Per la carta in rotolo” a pagina 46

13 Per SC-T5400 Series e SC-T3400 Series, verificare che il contenitore carta fissato al supporto sia aperto.

Nota:

Chiudere il basket di raccolta carta prima di stampare gli striscioni o altri documenti che non rientrano nel basket. Prima che la carta espulsa dalla stampante tocchi il pavimento, si consiglia di afferrarla con entrambe le mani vicino allo slot di espulsione carta e di continuare a sostenerla leggermente fino al termine della stampa.

Taglio della carta in rotolo

Taglio Automatico

Taglio automatico è impostato su Attiva per la stampante per impostazione predefinita. Se l'opzione è impostata su Attiva, il rotolo di carta viene tagliato automaticamente nelle seguenti occasioni.

- ❑ Quando il bordo iniziale viene rilevato come non orizzontale
Dopo aver caricato il rotolo di carta, parte del bordo iniziale viene tagliato dritto.
- ❑ Al termine della stampa di una pagina
Il rotolo di carta viene tagliato prima che la stampa della pagina successiva abbia inizio.

Se non si desidera tagliare ciascuna pagina oppure si desidera effettuare il taglio in una posizione precisa, attenersi alla seguente procedura.

Taglio dopo l'ultima pagina stampata o nella posizione desiderata

Disattivare il taglio automatico nel driver della stampante, stampare e tagliare usando il menu **Alimenta/taglia carta** della stampante al termine della stampa.

1 Selezionare **Off** in **Advanced (Altre impost.) — Roll Paper Option (Opzione carta in rotoli) — Auto Cut (Taglio automatico)** del driver della stampante e stampare.

Lasciare attiva l'impostazione di taglio automatico della stampante.

Nota:

- ❑ L'impostazione di taglio automatico del driver della stampante ha priorità su quella della stampante. L'impostazione di taglio automatico del driver della stampante viene ripristinata all'impostazione predefinita **Normal Cut (Taglio normale)** quando l'applicazione viene chiusa.
- ❑ Per disattivare il taglio automatico per la stampa in modalità HP-GL/2, copia ingrandita o stampa diretta da un'unità flash USB, disattivare l'impostazione di taglio automatico della stampante. Toccare l'area informazioni per la carta in rotolo — **Impostazioni multimediali avanzate — Taglio automatico — Disattiva** nella schermata iniziale. La modifica all'impostazione viene salvata come impostazione per il tipo di carta selezionato al momento.

2 Toccare l'area informazioni per la carta in rotolo — **Alimenta/taglia carta** nella schermata iniziale della stampante al termine della stampa.



Utilizzare i pulsanti visualizzati sullo schermo per tagliare e alimentare la carta.

Caricamento e impostazione della carta

Quando si taglia nella posizione di taglio predefinita della stampante (subito dopo il margine inferiore)

Toccare il tasto  (Taglia). La carta viene tagliata e il bordo iniziale della carta torna nella posizione di attesa per la stampa.

Quando si taglia nella posizione desiderata

- Con il coperchio frontale chiuso, guardando dentro la stampante, tenere premuto il tasto  (Avanti) o  (Indietro) fino a quando la posizione in cui si desidera effettuare il taglio non raggiunge la posizione della linea tratteggiata nella figura.

Non è possibile impostare una posizione di taglio più all'interno del margine inferiore.

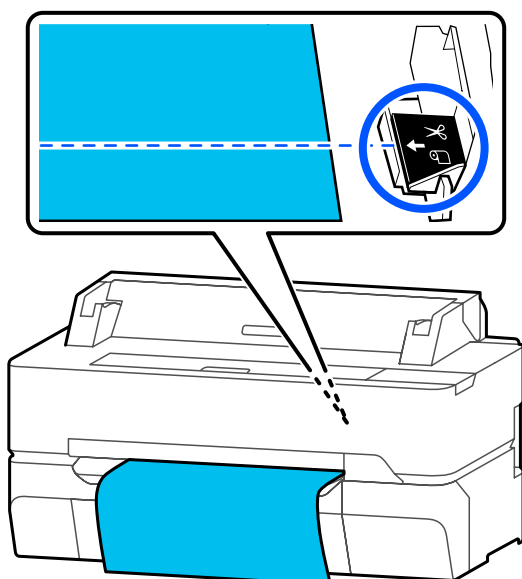

- Toccare il tasto  (Taglia).

La carta viene tagliata.

Nota:

Quando la lunghezza di **A** nella figura è inferiore rispetto alla seguente lunghezza, la carta viene alimentata automaticamente fino ad ottenere la lunghezza richiesta al momento del taglio.

- Carta comune o carta da ricalco: 100 mm
- Carta fotografica o carta patinata: 80 mm
- Carta sintetica o altra carta spessa: 60 mm

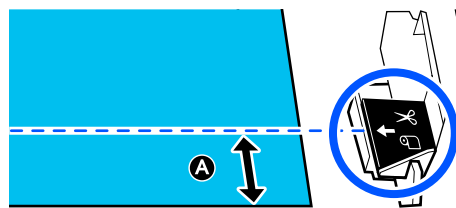

Taglio di tela o carta sintetica disponibile in commercio con le forbici

Quando si taglia della carta disponibile in commercio che non può essere tagliata in modo netto con la taglierina della stampante, stampare le linee di taglio e tagliare la carta con le forbici.

Importante:

- Se la tela o la carta sintetica disponibile in commercio vengono tagliate con la taglierina integrata nella macchina, la taglierina potrebbe danneggiarsi o avere una durata inferiore. Quando si usa questo tipo di carta, tagliare la carta con le forbici come descritto nella seguente procedura.
- Non usare una taglierina. La stampante potrebbe danneggiarsi.

1

Disattivare l'impostazione di taglio automatico e stampare.

Per stampare le linee di taglio, disattivare l'impostazione di taglio automatico della stampante. Quando si stampa tramite il driver della stampante, disattivare anche l'impostazione del driver della stampante.

Caricamento e impostazione della carta

- ❑ Impostazioni della stampante
Area informazioni per la carta in rotolo — **Impostazioni multimediali avanzate** — **Taglio automatico** — **Disattiva** nella schermata iniziale.
- ❑ Impostazioni del driver della stampante
Advanced (Altre impost.) — **Roll Paper Option (Opzione carta in rotoli)** — **Auto Cut (Taglio automatico)** — **Off**

2 Toccare l'area informazioni per la carta in rotolo — **Alimenta/taglia carta** nella schermata iniziale della stampante al termine della stampa.

3 Utilizzare i pulsanti visualizzati sullo schermo.
Quando si stampano le linee di taglio nella posizione predefinita della stampante (subito dopo il margine inferiore)

Toccare il tasto ✂ (Taglia). Compare la schermata di selezione per tagliare o stampare le linee di taglio.

Quando si stampano le linee di taglio nella posizione desiderata

Con il coperchio anteriore chiuso, guardando dentro la stampante, toccare e tenere premuto il tasto ⏪ (Avanti) o ⏩ (Indietro) fino a quando la posizione delle linee di taglio che si desidera stampare si trova nella posizione della linea tratteggiata nella figura.

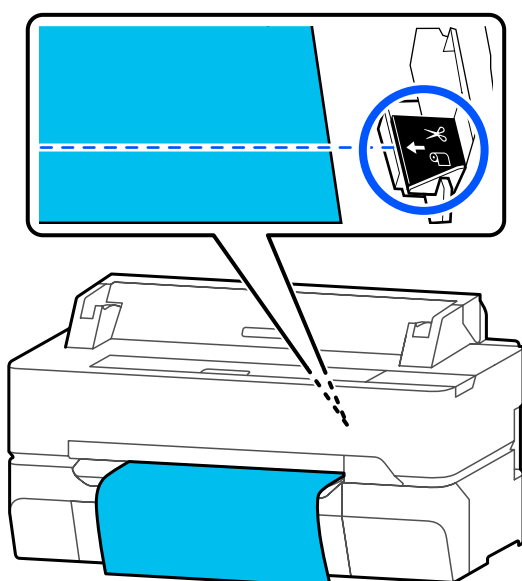

Non è possibile stampare le linee di taglio più internamente rispetto al margine inferiore. A carta ferma, toccare ✂ (Taglia). Compare la schermata di selezione per tagliare o stampare le linee di taglio.

4 Toccare **Stampa linea di taglio**.

Le linee di taglio vengono stampate e la carta viene espulsa automaticamente in una posizione in cui può essere facilmente tagliata con le forbici.

5 Tagliare la carta lungo le linee di taglio con le forbici e toccare **Fatto**.

La carta si riavvolge in modo che il bordo iniziale della carta torni nella posizione di attesa per la stampa.

Rimozione della carta in rotolo

Questa sezione descrive la procedura di rimozione e conservazione della carta in rotolo dopo la stampa.

I rulli di pressione potrebbero lasciare dei segni sul rotolo di carta in caso la carta venga lasciata nella stampante. In più, sulla carta potrebbero formarsi pieghe o ondulazioni per via dell'umidità, il che può causare problemi di alimentazione carta, inceppamenti o stampe macchiate.

Si consiglia di riporre la carta nella confezione originale e di tenerla piatta, togliendola dalla confezione solo quando deve essere utilizzata per la stampa.

1 Toccare l'area delle informazioni sulla carta in rotolo — **Rimuovi** dalla schermata iniziale.

La carta viene riavvolta ed espulsa.

Quando Gestisci quantità rimasta è impostato su Attiva, il codice a barre viene stampato automaticamente prima del riavvolgimento.

Caricamento e impostazione della carta

Nota:

Se la carta non viene tagliata e rimane in posizione, compare una schermata di conferma.

Toccare **Taglia** per tagliare la carta nella posizione di taglio predefinita oppure toccare **Stampa linea di taglio** per stampare le linee di taglio nella posizione predefinita.

Per spostare la posizione di taglio o la posizione di stampa delle linee di taglio in una posizione predefinita, toccare **Chiudi** per cancellare il messaggio e modificare la posizione nel menu **Alimenta/taglia carta**.

Per maggiori informazioni, leggere quanto segue.
 ☞ [“Taglio della carta in rotolo” a pagina 40](#)

- 2** Aprire il coperchio per fogli singoli e il coperchio della carta in rotolo.

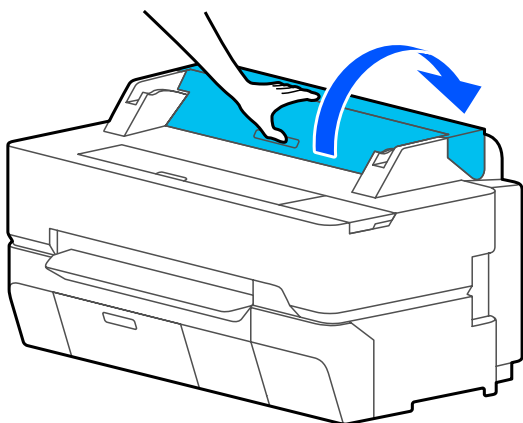

- 3** Tenere le flange da entrambe le estremità del rullo di alloggiamento e rimuovere il rullo dal relativo supporto.

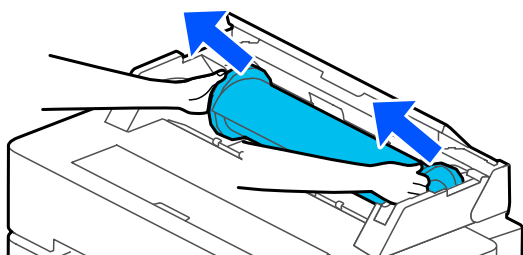

- 4** Rimuovere la flangia trasparente dal rullo di alloggiamento.

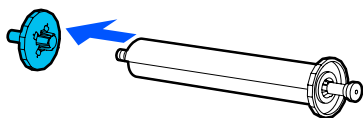

- 5** Rimuovere il rullo di alloggiamento dal rotolo di carta.

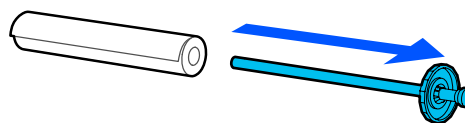

! Importante:

Dopo aver riavvolto attentamente la carta in rotolo, conservarla nella confezione originale.

- 6** Fissare la flangia trasparente al rullo di alloggiamento e rimettere il rullo nella stampante.

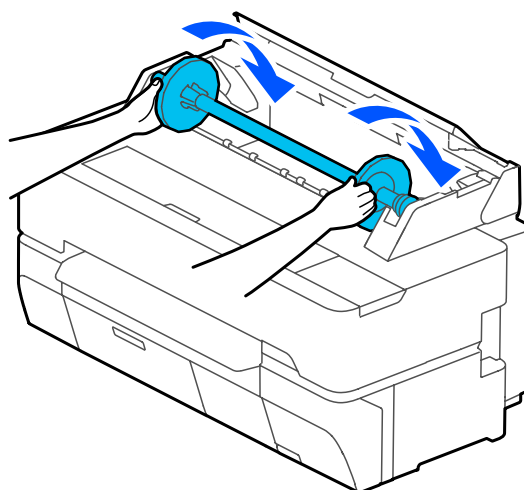

- 7** Chiudere il coperchio della carta in rotolo e il coperchio dei fogli singoli.

Caricamento e impostazione della carta

Caricamento e rimozione di un Foglio singolo (1 foglio)

Caricamento di un Foglio singolo (1 foglio)

Se c'è un rotolo di carta caricato, rimuoverlo.

☞ [“Rimozione della carta in rotolo” a pagina 42](#)

Nota:

È possibile caricare la carta mentre si visualizza la procedura di caricamento sullo schermo. Per vedere la procedura a schermo, toccare **ImpCarta — Foglio singolo (1 foglio)** sulla schermata iniziale.

- 1 Controllare che il messaggio **“Caricare la carta.”** sia visualizzato nella schermata iniziale e aprire il coperchio per fogli singoli.

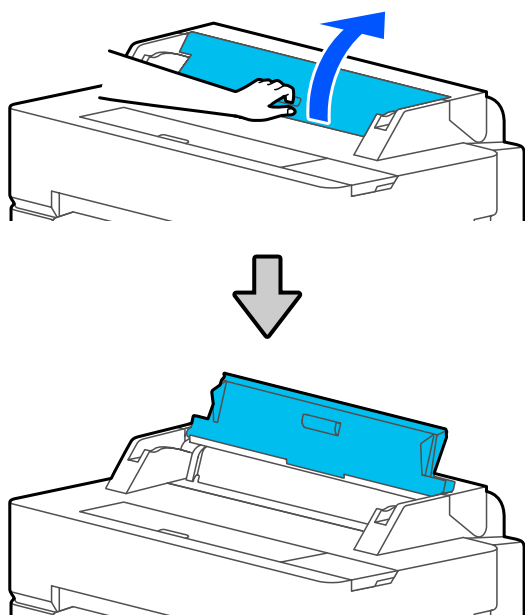

- 2 Caricare un foglio di carta con il lato da stampare rivolto verso l'alto, allinearne il bordo destro con la guida di destra e spostarlo verso il basso.

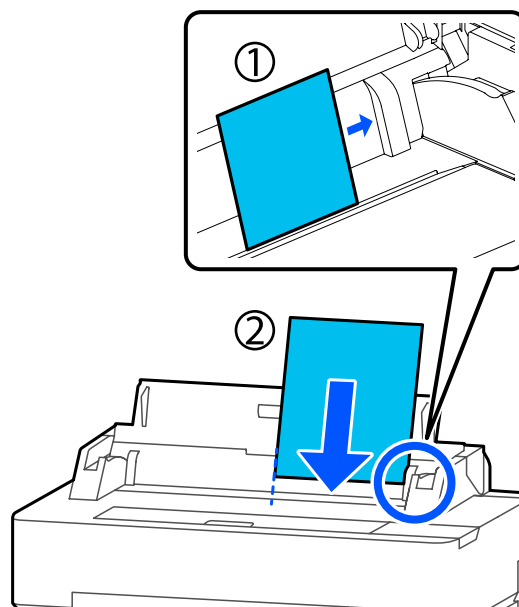

! Importante:

Inserire tutti i fogli con orientamento verticale. L'inserimento di carta con orientamento orizzontale potrebbe diminuire la qualità di stampa.

- 3 Inserire il bordo iniziale della carta dritto all'interno dello slot per la carta fino a quando non si sente un bip.

! Importante:

Inserire la carta dritta nello slot della carta. Se si inserisce la carta inclinata, potrebbe verificarsi un errore o un inceppamento carta.

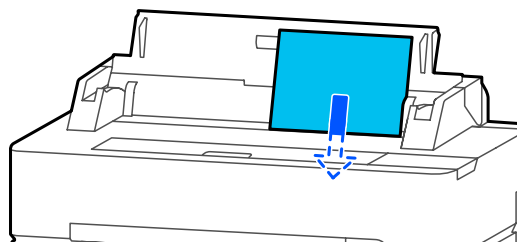

Viene visualizzata una finestra di dialogo che conferma che la carta non è inclinata.

Caricamento e impostazione della carta

- 4** Se la carta è inserita dritta, toccare **OK**. Per ricaricare la carta, toccare **Annulla**.

Se è stato selezionato **Annulla**, caricare nuovamente la carta dal passaggio 2.
- 5** Sulla schermata visualizzata, impostare il tipo e il formato carta corrispondenti alla carta caricata.

Se non si imposta il tipo di carta appropriato, la qualità di stampa ne risentirà. Per maggiori informazioni sui tipi di carta e sui formati, leggere quanto segue.

 [“Per Foglio singolo \(1 foglio\)” a pagina 48](#)
- 6** Per SC-T5400 Series e SC-T3400 Series, verificare che il contenitore carta fissato al supporto sia aperto.

Rimozione di fogli singoli (1 foglio)

Per rimuovere il foglio singolo che è stato caricato ma non utilizzato, espellerlo usando la procedura seguente.

- 1** Toccare **ImpCarta — Foglio singolo (1 foglio) — Rimuovi** nella schermata iniziale.

Ciò consente di avviare l'operazione di espulsione della carta.
- 2** Afferrare i bordi della carta con le mani, toccare **OK** sullo schermo e tirare il foglio verso di sé.

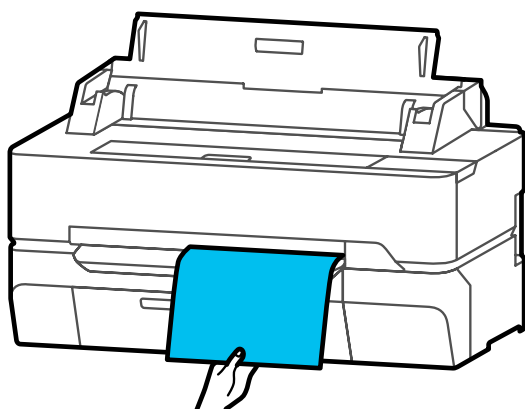

Caricamento e impostazione della carta

Impostazione della carta caricata

Per la carta in rotolo

Configurare le seguenti impostazioni dopo aver caricato la carta in rotolo.

Impostazioni del Tipo di carta

Questa è l'impostazione più importante per ottenere risultati di stampa ottimali. Se non si imposta un tipo di carta corrispondente alla carta caricata si otterranno grinze, segni, colori disomogenei e altri problemi.

Impostazioni di Gestisci quantità rimasta

Quando si seleziona Attiva per Gestisci quantità rimasta, la stampante tiene traccia dei seguenti dati sulla carta in rotolo.

- Visualizzazione della quantità di carta in rotolo rimanente
 Ciò consente di visualizzare la quantità rimanente approssimativa di carta in rotolo sulla schermata iniziale della stampante e su quella del driver della stampante. Inoltre, è possibile visualizzare una notifica quando la quantità rimanente è bassa.
- Gestione della quantità rimanente durante la sostituzione della carta in rotolo
 Le seguenti impostazioni vengono registrate in un codice a barre stampato sul rotolo.
 La quantità di carta in rotolo rimanente, il valore selezionato per l'avviso di carta rimasta e il tipo di carta.

Il codice a barre viene stampato automaticamente alla fine della carta in rotolo quando questo viene riavvolto. Il codice a barre viene letto automaticamente e le impostazioni vengono regolate al successivo utilizzo della carta in rotolo, migliorando l'efficienza quando si utilizzano più rotoli di carta.

Tuttavia, a seconda della carta utilizzata, la stampante non potrebbe riuscire a leggere il codice a barre.

Come effettuare l'impostazione

- 1 Il tipo di carta impostato al momento viene visualizzato sulla schermata che appare dopo aver caricato il rotolo di carta.

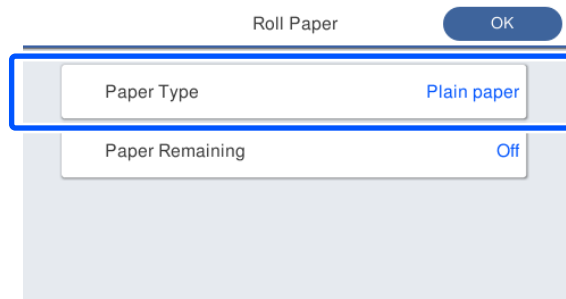

Quando si cambia Tipo di carta

Andare al passaggio 2.

Quando si imposta Carta rimanente senza cambiare Tipo di carta

Andare al passaggio 5.

Quando non si modifica nulla

Toccare **OK**. È possibile avviare la stampa non appena sullo schermo compare **Pronta**.

Nota:

Le impostazioni vengono confermate se non viene svolta alcuna operazione per 90 secondi nella schermata di cui sopra. Per modificare le impostazioni in un secondo momento, toccare l'area informazioni per la carta in rotolo — **Modifica tipo di carta** nella schermata iniziale e configurare le impostazioni.

- 2 Toccare **Tipo di carta**.

Compare la seguente schermata per la selezione dei tipi di carta.

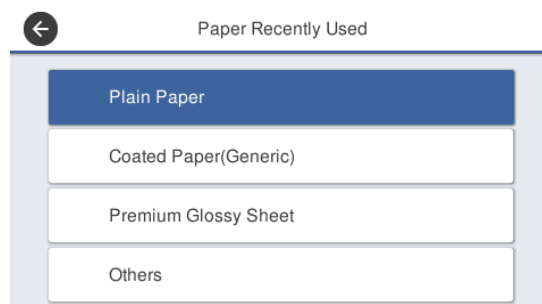

Caricamento e impostazione della carta

Nota:

Vengono visualizzati i tre tipi di carta selezionati più di recente e **Altri**.

- 3** Selezionare il tipo di carta corrispondente al rotolo caricato.

Supporti speciali Epson

Selezionare lo stesso nome di prodotto mostrato sulla confezione della carta.

Carta non Epson disponibile in commercio

Selezionare uno dei seguenti tipi di carta disponibili in commercio.

- Carte comuni
- Coated Paper (Generic)
- Photo Paper (Generic)
- Tracing Paper
- Tracing Paper <LowDuty>
- Matte Film
- Blueprint Paper

Per selezionare un tipo di carta non visualizzato a schermo, toccare **Altri**.

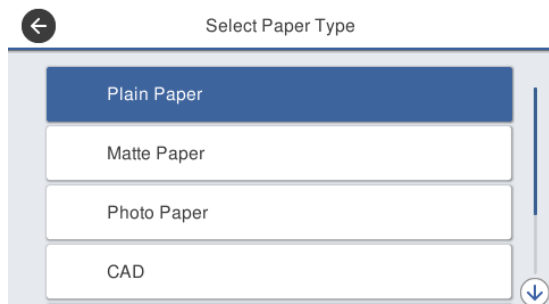

Selezionare una categoria e scegliere il tipo di carta desiderato.

Nota:

Se si scorre verso il basso nella schermata di selezione delle categorie, compare **Carta personalizzata**. Per selezionare una carta personalizzata che è già stata registrata, toccare **Carta personalizzata**.

- 4** Quando viene selezionato un tipo di carta, la schermata ritorna al passaggio 1.

Se non si desidera impostare la gestione della quantità rimanente, toccare **OK**.

- 5** Toccare **Carta rimanente**.

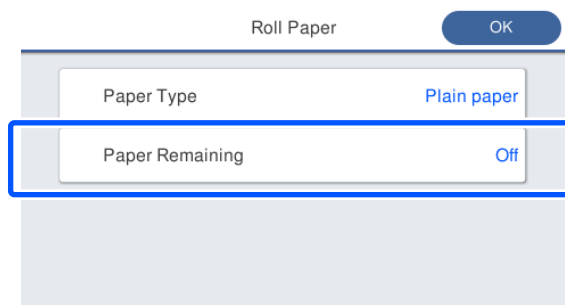

- 6** Toccare **Impostazione**.

L'impostazione passa ad **Attiva**, e **Quantità rimanente** e **Avviso rimanente** vengono attivati. Tocarli tutti e immettere un valore come segue.

- Quantità rimanente:** Lunghezza totale del rotolo di carta (consultare il manuale fornito con il rotolo di carta)
- Avviso rimanente:** Valore della quantità rimanente che corrisponde alle tempistiche per la visualizzazione della notifica di avviso sulla quantità rimanente.

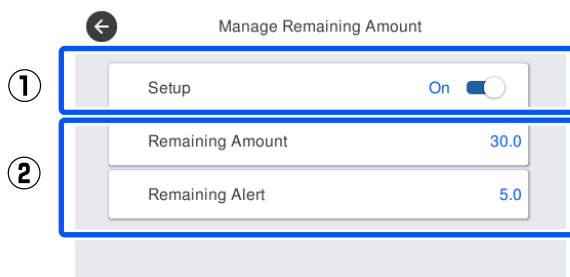

Nota:

Nella schermata del tastierino per l'inserimento di un valore numerico, immettere numeri che includano un numero di primo punto decimale. Per esempio, se si vuole inserire 5 m, toccare [5] e [0].

Caricamento e impostazione della carta

7 Toccare  in alto a sinistra sullo schermo per tornare alla schermata del passaggio 5, poi toccare **OK**.

È possibile avviare la stampa non appena sullo schermo compare **Pronta**.

Per Foglio singolo (1 foglio)

Configurare le seguenti impostazioni dopo aver caricato i fogli singoli.

Impostazioni di Tipo di carta

Questa è l'impostazione più importante per ottenere risultati di stampa ottimali. Se non si imposta un tipo di carta corrispondente alla carta caricata si otterranno grinze, segni, colori disomogenei e altri problemi.

Impostazioni di Formato carta

Il formato carta non verrà rilevato automaticamente. Impostare il formato della carta caricata.

Come effettuare l'impostazione

1 Il tipo di carta impostato al momento viene visualizzato sulla schermata che appare dopo aver caricato il foglio singolo.

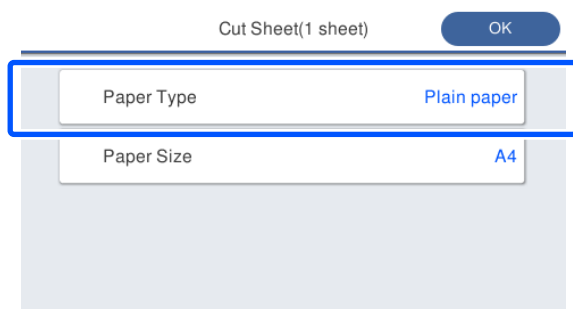

Quando si cambia Tipo di carta

Andare al passaggio 2.

Quando si modifica Formato carta senza cambiare Tipo di carta

Andare al passaggio 4.

Quando non si modifica nulla

Toccare **OK**. È possibile avviare la stampa non appena sullo schermo compare **Pronta**.

Nota:

Le impostazioni vengono confermate se non viene svolta alcuna operazione per 90 secondi nella schermata di cui sopra. Per modificare le impostazioni in un secondo momento, toccare quanto segue in ordine nella schermata iniziale e configurare le impostazioni.

ImpCarta — Foglio singolo (1 foglio) — Modifica tipo di carta/formato carta

2 Toccare **Tipo di carta**.

Compare la seguente schermata per la selezione dei tipi di carta.

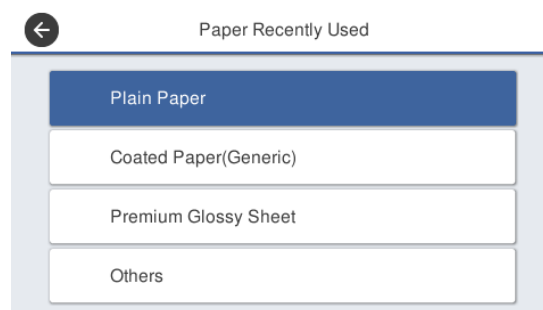

Nota:

Vengono visualizzati i tre tipi di carta selezionati più di recente e **Altri**.

3 Selezionare il tipo di carta corrispondente alla carta caricata.

Supporti speciali Epson

Selezionare lo stesso nome di prodotto mostrato sulla confezione della carta.

Carta non Epson disponibile in commercio

Selezionare uno dei seguenti tipi di carta disponibili in commercio.

- Carte comuni
- Coated Paper (Generic)
- Photo Paper (Generic)
- Tracing Paper
- Tracing Paper <LowDuty>
- Matte Film
- Blueprint Paper

Caricamento e impostazione della carta

Per selezionare un tipo di carta non visualizzato a schermo, toccare **Altri**.

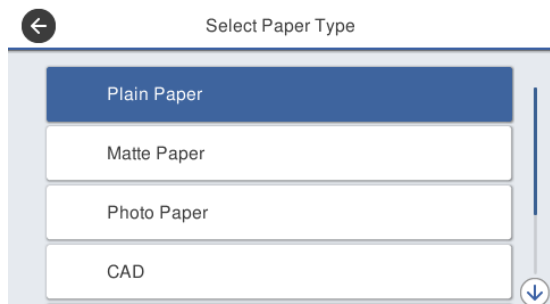

Selezionare una categoria e scegliere il tipo di carta desiderato. Quando viene confermato un tipo di carta, la schermata ritorna al passaggio 1.

Nota:

*Se si scorre verso il basso nella schermata di selezione delle categorie, compare **Carta personalizzata**. Per selezionare una carta personalizzata che è già stata registrata, toccare **Carta personalizzata**.*

4

Toccare **Formato carta**.

Se non si desidera modificare il formato carta, toccare **OK**.

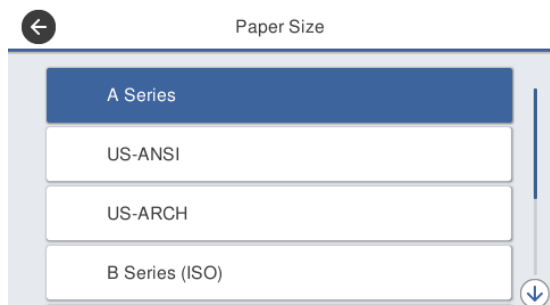

Selezionare una categoria e scegliere il formato carta desiderato.

Nota:

Impostazione di un formato non standard

*Per un formato non standard, toccare **Definito dall'utente** alla fine dell'elenco e immettere lunghezza e larghezza della carta.*

Nella schermata del tastierino per l'inserimento di un valore numerico, immettere numeri che includano un numero di primo punto decimale. Per esempio, se si vuole inserire 5 m, toccare [5] e [0].

5

Quando la schermata del passaggio 1 viene visualizzata di nuovo, toccare **OK**.

È possibile avviare la stampa non appena sullo schermo compare **Pronta**.

Caricamento e impostazione della carta

Ottimizzazione delle impostazioni della carta (Regolazione multimediale)

La Regolazione multimediale è di tre tipi principali.

- Regolazione semplice
- Regolaz Alim Carta
- Allineamento testina

Effettuare la Regolazione semplice nei seguenti casi.

- I risultati di stampa presentano strisce (strisce orizzontali o colori non uniformi)
- Linee rette duplicate, lettere deformate o stampa granulosa
- Quando è stata effettuata la registrazione con impostazione per carta personalizzata

Nota:

Regolazione della carta registrata con impostazione per carta personalizzata

Con la carta in rotolo e i fogli singoli, le impostazioni ottimali relative alla carta differiscono anche quando i tipi di carta sono esattamente gli stessi. Quando si registra la carta in rotolo e il foglio singolo con lo stesso tipo di carta, effettuare le necessarie regolazioni per ognuno di essi. Per maggiori dettagli su Impostazione carta personalizzata, consultare il seguente menu Impostazione carta personalizzata.

☞ [“Impostazioni generali — Impostazioni stampante” a pagina 156](#)

Tuttavia, se è possibile rilevare un problema dai risultati di stampa, eseguire la seguente regolazione in base alla situazione.

- Se i risultati di stampa presentano strisce (strisce orizzontali o colori non uniformi):
Eseguire **Regolaz Alim Carta — Automatico**
☞ [“Regolaz Alim Carta \(Automatico\)” a pagina 51](#)

- Se si rilevano linee rette duplicate, lettere deformate o stampa granulosa:
Eseguire **Allineamento testina — Automatico**
☞ [“Allineamento testina \(Automatico\)” a pagina 52](#)

Il sensore legge i motivi di regolazione durante la stampa per entrambi i casi e registra automaticamente il valore di regolazione ottimale sulla stampante.

Note su come effettuare le regolazioni

- Caricare correttamente la carta che deve essere effettivamente regolata e selezionare il tipo di carta corrispondente alla carta caricata.
- Se viene utilizzata carta con arricciature, grinze, ondulazioni, pieghe o curvature visibili, correggere la regolazione potrebbe non essere sufficiente. Rimuovere le sezioni arricciate, ondulate o piegate tagliandole.
- Assicurarsi che la luce proveniente dall'esterno (luce solare diretta, ecc.) non entri all'interno della stampante. Se ciò si verifica, la stampante potrebbe non essere in grado di leggere correttamente il motivo di regolazione. Se la luce penetra all'interno della stampante e non è possibile eseguire la regolazione automatica, eseguire la regolazione manuale.
☞ [“Il risultato di stampa non è quello previsto” a pagina 210](#)
- Non è possibile eseguire la regolazione automatica per i supporti trasparenti o colorati. Utilizzare la regolazione manuale.
☞ [“Il risultato di stampa non è quello previsto” a pagina 210](#)
- I risultati della regolazione variano a seconda del tipo di carta.
☞ [“Tabella dei supporti speciali Epson” a pagina 235](#)
☞ [“Prima di stampare su carta disponibile in commercio” a pagina 241](#)

Caricamento e impostazione della carta

Regolazione semplice

Il sensore legge i motivi di regolazione durante la stampa e registra automaticamente il valore di regolazione ottimale sulla stampante. Questa operazione richiede circa 5 minuti.

Qui di seguito viene mostrata la lunghezza e il numero di fogli di carta utilizzati per stampare il motivo di regolazione.

- Carta in rotolo: circa 344 mm
- Foglio singolo: 1 foglio per A3+ o formato più grande, 2 fogli per formati più piccoli di A3+

- 1** Toccare le seguenti voci in ordine nella schermata iniziale.
 - Rotolo di carta
Area informazioni per la carta in rotolo — **Regolazione multimediale**
 - Fogli singoli
ImpCarta — Foglio singolo (1 foglio) — Regolazione multimediale

- 2** Toccare **Regolazione semplice — Avvia**.

La stampa dei motivi di regolazione viene avviata.

Quando compare il messaggio **Allineamento testina completo...**, la procedura è stata completata.

I risultati delle regolazioni vengono salvati come impostazioni per il tipo di carta selezionato al momento.

Nota:

Prima di stampare il motivo di regolazione viene effettuato un controllo automatico per verificare la presenza di ugelli delle testine di stampa ostruiti. Se gli ugelli risultano ostruiti, si avvia la pulizia e i motivi di regolazione verranno stampati al termine della pulizia.

Fare riferimento a quanto segue quando viene visualizzato il messaggio di errore **La regolazione automatica non si avvia a causa di un problema con la carta o lo stato di stampa...**, o quando i risultati della regolazione non sono soddisfacenti.

 [“Il risultato di stampa non è quello previsto” a pagina 210](#)

Regolaz Alim Carta (Automatico)

Qui di seguito viene mostrata la lunghezza e il numero di fogli di carta utilizzati per stampare il motivo di regolazione.

- Carta in rotolo: circa 230 mm
- Foglio singolo: 1 foglio per A4 o formato più grande

- 1** Toccare le seguenti voci in ordine nella schermata iniziale.

- Rotolo di carta
Area informazioni per la carta in rotolo — **Regolazione multimediale**
- Fogli singoli
ImpCarta — Foglio singolo (1 foglio) — Regolazione multimediale

- 2** Toccare **Regolaz Alim Carta — Automatico — Avvia**.

La stampa dei motivi di regolazione viene avviata.

Quando compare il messaggio **Allineamento testina completo...**, la procedura è stata completata.

I risultati delle regolazioni vengono salvati come impostazioni per il tipo di carta selezionato al momento.

Nota:

Prima di stampare il motivo di regolazione viene effettuato un controllo automatico per verificare la presenza di ugelli delle testine di stampa ostruiti. Se gli ugelli risultano ostruiti, si avvia la pulizia e i motivi di regolazione verranno stampati al termine della pulizia.

Fare riferimento a quanto segue quando viene visualizzato il messaggio di errore **La regolazione automatica non si avvia a causa di un problema con la carta o lo stato di stampa...**, o quando i risultati della regolazione non sono soddisfacenti.

 [“Il risultato di stampa non è quello previsto” a pagina 210](#)

Caricamento e impostazione della carta

Allineamento testina (Automatico)

Qui di seguito viene mostrata la lunghezza e il numero di fogli di carta utilizzati per stampare il motivo di regolazione.

- Carta in rotolo: circa 227 mm
- Foglio singolo: 1 foglio per A4 o formato più grande

1 Toccare le seguenti voci in ordine nella schermata iniziale.

- Rotolo di carta
Area informazioni per la carta in rotolo —
Regolazione multimediale
- Fogli singoli
ImpCarta — Foglio singolo (1 foglio) —
Regolazione multimediale

2 Toccare **Allineamento testina — Automatico — Avvia.**

La stampa dei motivi di regolazione viene avviata.

Quando compare il messaggio **Allineamento testina completo...**, la procedura è stata completata.

I risultati delle regolazioni vengono salvati come impostazioni per il tipo di carta selezionato al momento.

Nota:

Prima di stampare il motivo di regolazione viene effettuato un controllo automatico per verificare la presenza di ugelli delle testine di stampa ostruiti. Se gli ugelli risultano ostruiti, si avvia la pulizia e i motivi di regolazione verranno stampati al termine della pulizia.

Fare riferimento a quanto segue quando viene visualizzato il messaggio di errore **La regolazione automatica non si avvia a causa di un problema con la carta o lo stato di stampa...**, o quando i risultati della regolazione non sono soddisfacenti.

 [“Il risultato di stampa non è quello previsto” a pagina 210](#)

Stampa con il driver della stampante dal computer

Stampa con il driver della stampante dal computer

Procedure operative di base (Windows)

Procedura di stampa

Questa sezione descrive la procedura di base per stampare vari dati, tra cui i dati di Word, Excel e PowerPoint di Microsoft Office e dei PDF di Adobe Acrobat, usando il driver della stampante da un computer.

- 1 Accendere la stampante e caricare la carta.

🔗 “Caricamento della carta in rotolo” a pagina 37

🔗 “Caricamento di un Foglio singolo (1 foglio)” a pagina 44

- 2 Una volta creati i dati nell'applicazione, fare clic su **Print (Stampa)** nel menu **File (Archivio)**.

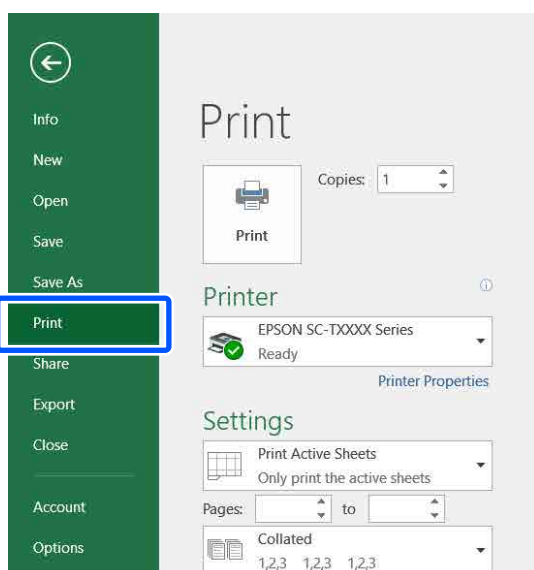

- 3 Selezionare la stampante in **Printer (Stampante)** e fare clic su **Printer Properties (Proprietà stampante)**.

Apparirà la finestra di dialogo del driver della stampante.

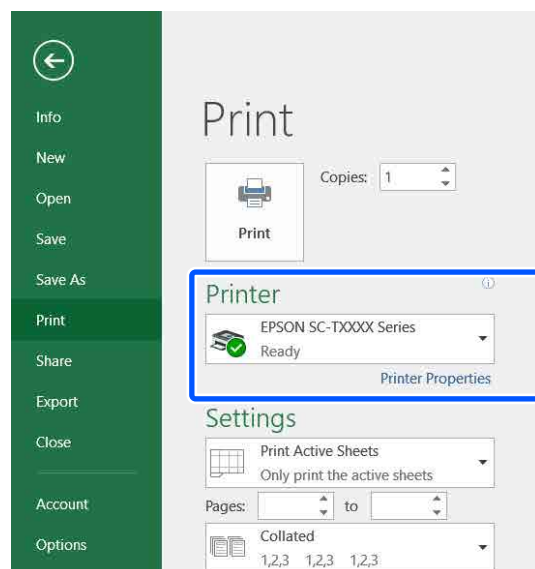

Nota:

Quando si stampa un file PDF
Nella finestra di dialogo di stampa di Adobe Acrobat, selezionare il pulsante di opzione **Actual size (Dimensioni effettive)** (o **Page Scaling: None (Ridimensionamento pagina: Nessuno)**) e la casella di spunta **Choose paper source by PDF page size (Scegli alimentazione secondo dimensioni pagina PDF)**. Per ingrandire o ridurre il formato, configurare l'impostazione nella finestra di dialogo delle impostazioni del driver della stampante.

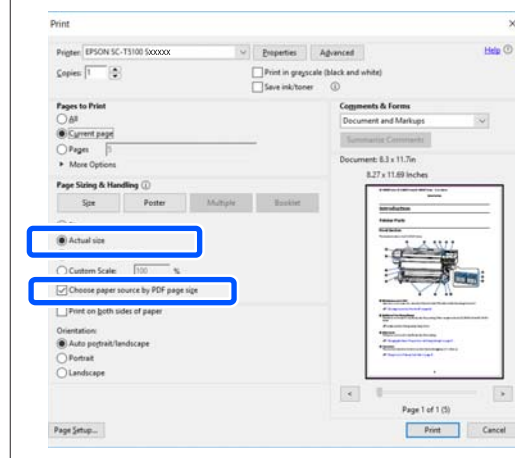

Stampa con il driver della stampante dal computer

- 4** Controllare il **Document Size (Formato documento)** nella scheda Printer Settings (Impostazioni stampante) del driver della stampante.

Il formato carta impostato nell'applicazione viene visualizzato in automatico. Tuttavia, i formati carta (formati pagina) di alcune applicazioni come PowerPoint potrebbero non essere visualizzati correttamente. In tal caso, fare clic su **Settings... (Impostazioni...)** e specificare il formato nella finestra di dialogo Change Paper Size (Cambia formato carta) visualizzata.

Se il formato desiderato non è disponibile nel menu a discesa della finestra di dialogo Change Paper Size (Cambia formato carta), fare clic su **Custom Paper Size... (Formato carta personalizzato...)**, quindi impostare e salvare il formato personalizzato.

🔗 “Stampa con formati non standard” a pagina 73

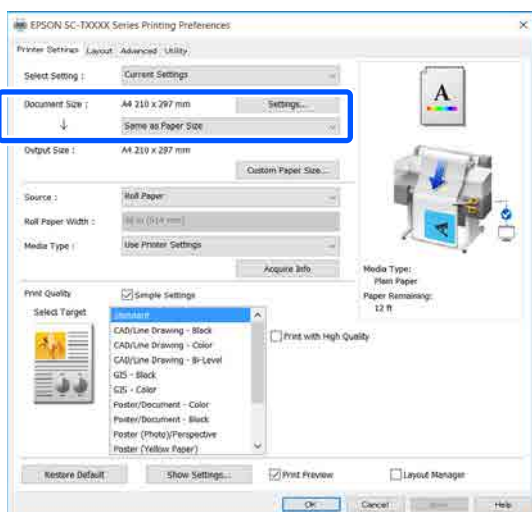

- 5** Impostare **Output Size (Formato output)**.

Per ingrandire o ridurre il formato, selezionare dal menu a discesa che segue il Document Size (Formato documento).

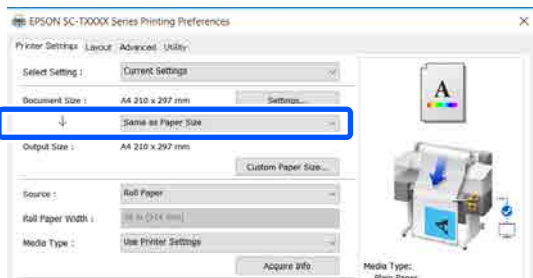

Per ulteriori informazioni sulle impostazioni di ingrandimento, leggere quanto segue.

🔗 “Ingrandimenti e striscioni orizzontali e verticali” a pagina 67

- 6** Selezionare **Source (Origine)** e controllare la larghezza della carta in rotolo (formato carta in caso di fogli singoli) e il tipo di carta.

Selezionare un'opzione tra Roll Paper (Carta in rotolo) e Sheet (Foglio). Se si seleziona un'origine per cui la carta non è stata caricata nella stampante, apparirà ⚠️.

Per Roll Paper Width (Larghezza carta in rotoli) (Paper Size (Formato carta) in caso di fogli singoli) e Media Type (Supporto), le impostazioni configurate nel pannello di controllo della stampante vengono applicate in automatico.

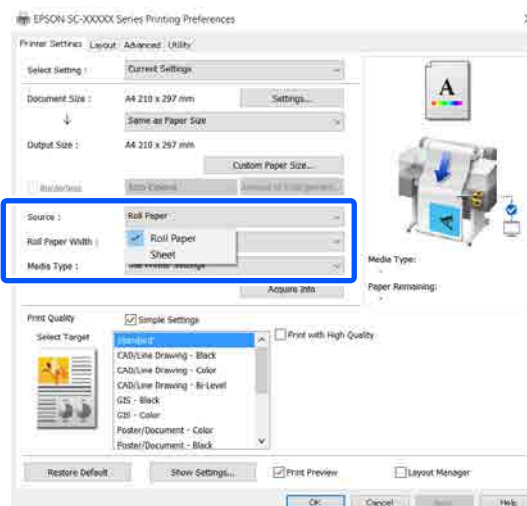

Nota:

Se la carta viene caricata o modificata dopo aver aperto la finestra di dialogo del driver della stampante, le impostazioni di formato carta e tipo di carta configurate sulla stampante non verranno applicate. In tal caso, fare clic sul tasto **Acquire Info (Acquis. info)** per applicare le impostazioni.

Stampa con il driver della stampante dal computer

7 Selezionare **Select Target (Selez. destin.)** in **Print Quality (Qualità)**.

Selezionare un'opzione in base al tipo di documento e al modo in cui sarà utilizzato.

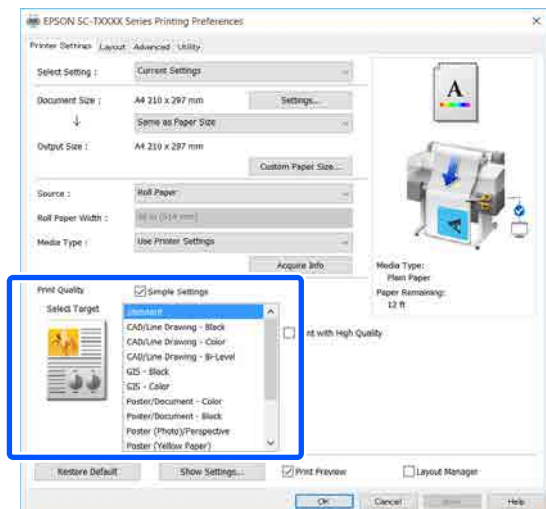

Per impostare il metodo di correzione colore o il bilanciamento del colore in dettaglio secondo le proprie preferenze, deselezionare la casella di controllo **Simple Settings (Impostazioni semplici)**. Per maggiori informazioni, leggere quanto segue.

📖 “Correggere il colore e stampare” a pagina 81

8 Verificare che la casella di controllo **Print Preview (Anteprima di stampa)** sia selezionata e fare clic su **OK**.

Se non è necessaria l'anteprima, deselezionare la casella di controllo e fare clic su **OK**.

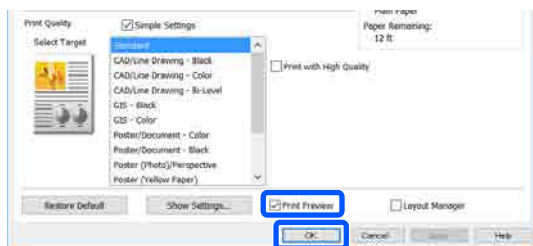

Nota:

Nell'anteprima di stampa, è possibile controllare e modificare le impostazioni di stampa mentre si visualizza l'immagine effettivamente da stampare. Si consiglia di effettuare i controlli tramite anteprima quando si stampa su carta in rotolo o carta di grande formato.

9 Fare clic su **Print (Stampa)** nella finestra di dialogo di stampa dell'applicazione.

Compare la schermata con l'anteprima di stampa.

10 Controllare le impostazioni di stampa nella schermata con l'anteprima e, se non ci sono problemi, fare clic su **Print (Stampa)** per avviare la stampa.

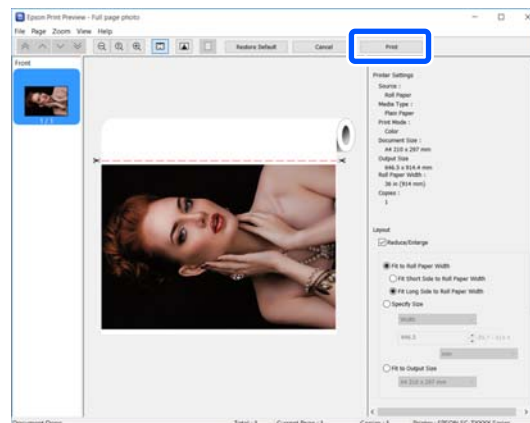

Le icone e i menu nella parte alta della schermata di anteprima permettono di modificare le impostazioni di visualizzazione delle immagini. È possibile modificare le impostazioni di stampa usando i menu sulla destra. Per ulteriori informazioni, consultare la guida.

Nota:

Per ulteriori informazioni sulle diverse impostazioni, consultare la guida del driver della stampante. È possibile visualizzare la guida nei seguenti due modi:

- ❑ Fare clic su **Help** in basso a destra sullo schermo.
- ❑ Fare clic con il tasto destro del mouse sull'elemento che si desidera controllare, quindi fare clic su **Help**. (Questa operazione non può essere fatta dalla schermata di anteprima di stampa.)

Annullamento della stampa

Esistono vari metodi per arrestare le operazioni di stampa a seconda della situazione. Quando il computer ha terminato l'invio dei dati alla stampante, non risulta possibile annullare il lavoro di stampa dal computer. Effettuare l'annullamento dalla stampante.

Stampa con il driver della stampante dal computer

Annullamento da computer

Con barra di avanzamento visualizzata

Fare clic su **Cancel (Annulla)**.

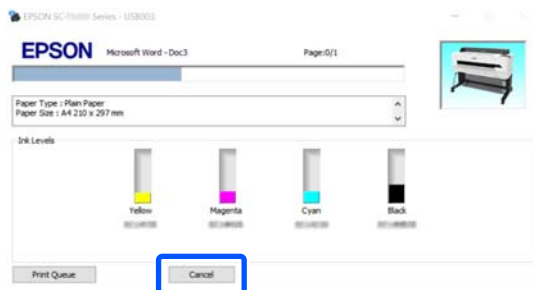

Con barra di avanzamento non visualizzata

- 1 Fare clic sull'icona della stampante sulla barra delle applicazioni.



La presenza o l'assenza di un'icona dipende dalle impostazioni selezionate per Windows.

- 2 Selezionare i dati di stampa che si desidera eliminare e fare clic su **Cancel (Annulla)** nel menu **Document (Documento)**.

Per annullare tutti i dati di stampa, fare clic su **Cancel All Documents (Annullare tutti i lavori di stampa)** nel menu **Printer (Stampante)**.

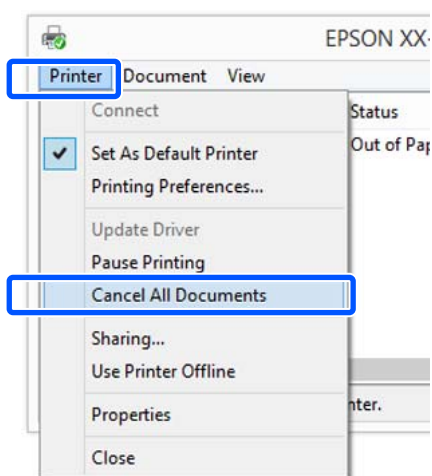

Se il documento è stato inviato alla stampante, i dati di stampa non vengono visualizzati nella schermata sopra riportata.

Annullamento dalla stampante

Il tasto **Annulla** viene visualizzato sullo schermo del pannello di controllo durante la stampa. Toccare il tasto **Annulla**. Il lavoro di stampa viene annullato anche se in fase di stampa. Potrebbe essere necessario un certo tempo affinché la stampante sia di nuovo pronta.

Tuttavia, i lavori di stampa in coda su un computer non possono essere eliminati in questo modo. Seguire la procedura di "Annullamento da computer" per eliminare i lavori nella coda di stampa.

Personalizzazione del driver della stampante

E' possibile salvare o modificare le voci visualizzate a vostro piacimento.

Salvataggio delle impostazioni usate di frequente

Se il driver della stampante viene avviato dal Pannello di controllo, si modificano le impostazioni inserendo quelle usate più di frequente e le si salvano, verrà visualizzata la finestra di dialogo del driver della stampante con le impostazioni salvate da qualsiasi applicazione visualizzata.

- 1 Aprire **View devices and printers (Visualizza dispositivi e stampanti)** o **Devices and Printers (Dispositivi e stampanti)**.

Windows 10/8.1/8/7

Fare clic sulle voci nel seguente ordine:
Hardware and Sound (Hardware e suoni)
 (o **Hardware**) > **View devices and printers (Visualizza dispositivi e stampanti)**
 (o **Devices and Printers (Dispositivi e stampanti)**).

Windows Vista

Fare clic sulle voci nel seguente ordine:
Hardware and Sound (Hardware e suoni)
 e **Printer (Stampante)**.

Windows XP

Fare clic sulle voci nel seguente ordine:
Printers and Other Hardware (Stampanti e altro hardware) e **Printers and Faxes (Stampanti e fax)**.

Stampa con il driver della stampante dal computer

Nota:

Se il pannello di controllo di Windows XP è in **Classic View (Visualizzazione classica)**, fare clic su **Start, Control Panel (Pannello di controllo) e su Printers and Faxes (Stampanti e fax)**.

2 Fare clic con il pulsante destro del mouse sull'icona della stampante, quindi scegliere **Printing preferences (Preferenze stampa)**.

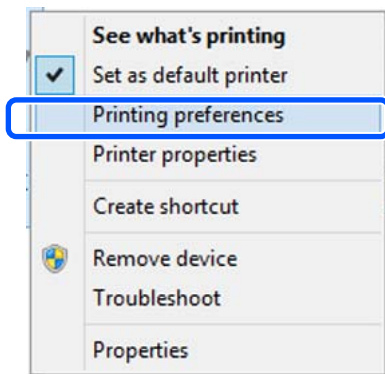

3 Viene visualizzata la schermata delle impostazioni del driver della stampante.

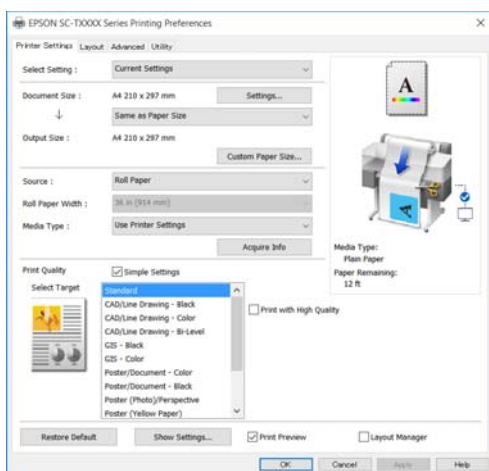

Eeguire le impostazioni necessarie. Tali impostazioni diventano le impostazioni predefinite del driver della stampante.

Salvataggio di varie impostazioni come impostazioni personalizzate

È possibile salvare tutte le impostazioni del driver della stampante come impostazione selezionabile. Si semplifica così il caricamento delle impostazioni memorizzate e la ripetizione della stampa con le stesse identiche impostazioni.

1 Impostare ciascuna voce nelle schede **Printer Settings (Impostazioni stampante)**, **Layout e Advanced (Altre impost.)** scegliendo le opzioni desiderate.

2 Fare clic su **Custom Settings (Impost. personalizzate)**.

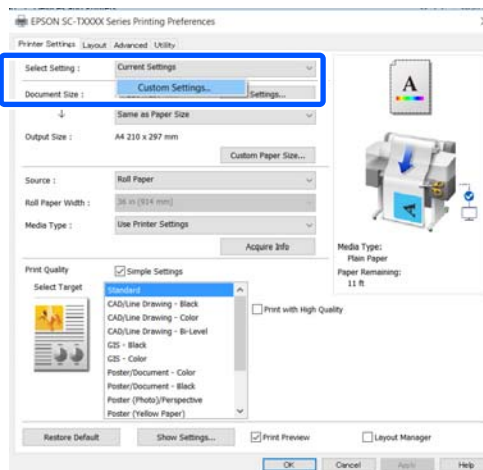

3 Immettere il nome desiderato in **Name (Nome)** e fare clic su **Save (Salva)**.

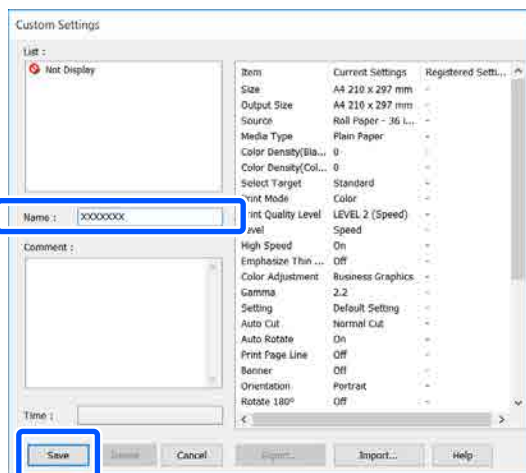

È possibile salvare fino a 100 impostazioni. Le impostazioni salvate possono essere richiamate da **Select Setting (Seleziona impostazione)**.

Stampa con il driver della stampante dal computer

Nota:

Come condividere le impostazioni di Select Setting (Seleziona impostazione) con più computer
 Selezionare le impostazioni che si desidera condividere, fare clic su **Export... (Esporta...)**, quindi esportare le impostazioni in un file.
 Visualizzare la stessa schermata del driver della stampante su un altro computer, fare clic su **Import... (Importa...)** e importare le impostazioni.

Modifica della disposizione degli elementi visualizzati

Le voci visualizzate per **Select Setting (Seleziona impostazione)**, **Media Type (Supporto)** e **Paper Size (Formato carta)** possono essere sistemate come segue, in modo da visualizzare prima quelle che si usano di solito.

- Nascondere gli elementi non necessari.
- Disporre gli elementi con criterio ordinativo di uso frequente.
- Disporre in gruppi (cartelle).

1 Fare clic sulla scheda **Utility — Menu Arrangement (Disposizione menu)**.

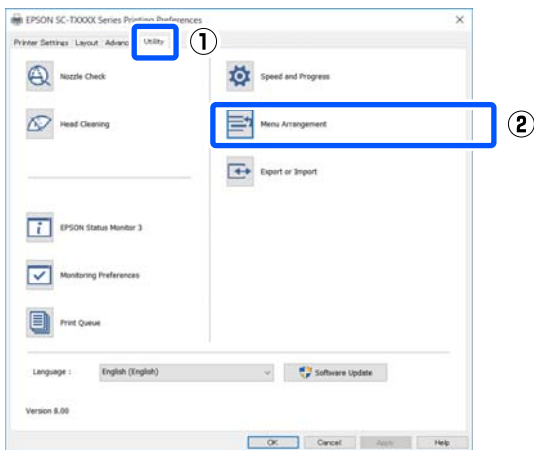

2 Selezionare **Edit Item (Modifica elemento)**.

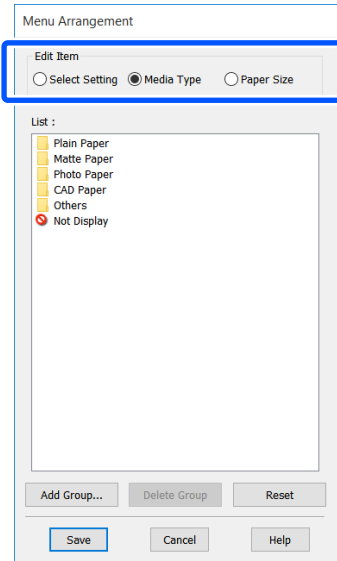

3 Modificare l'ordine di visualizzazione e i gruppi in **List (Elenco)**.

- È possibile spostare e ordinare gli elementi tramite trascinamento e rilascio.
- Per aggiungere un nuovo gruppo (cartella), fare clic su **Add Group... (Aggiungi gruppo...)**.
- Per eliminare un gruppo (cartella), fare clic su **Delete Group (Elimina gruppo)**.
- Trascinare e rilasciare gli elementi non necessari in **Not Display (Non visualizzare)**.

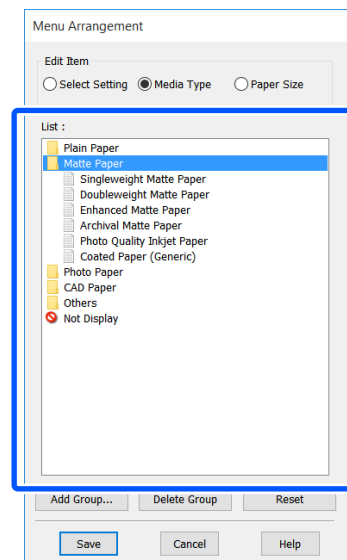

Stampa con il driver della stampante dal computer

Nota:

Quando si esegue l'operazione **Delete Group (Elimina gruppo)**, il gruppo (cartella) viene eliminato; tuttavia, le impostazioni del gruppo eliminato (cartella) vengono mantenute. Eliminarle singolarmente da **List (Elenco)** nella posizione di salvataggio.

4

Fare clic su **Save (Salva)**.

Stampa con il driver della stampante dal computer

Procedure operative di base (Mac)

Procedura di stampa

Questa sezione descrive la procedura di base per stampare usando il driver della stampante da un computer.

Procedura di stampa di base

- 1 Accendere la stampante e caricare la carta.

🔗 “Caricamento della carta in rotolo” a pagina 37

🔗 “Caricamento di un Foglio singolo (1 foglio)” a pagina 44

- 2 Una volta creati i dati nell'applicazione, fare clic su **Print (Stampa)** nel menu **File (Archivio)**.

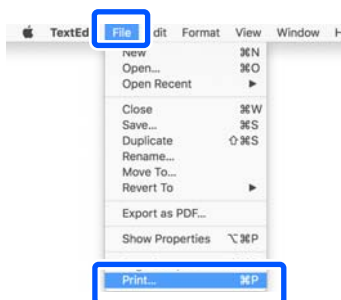

- 3 Fare clic su **Show Details (Mostra dettagli)** (o ) nella parte inferiore della schermata.

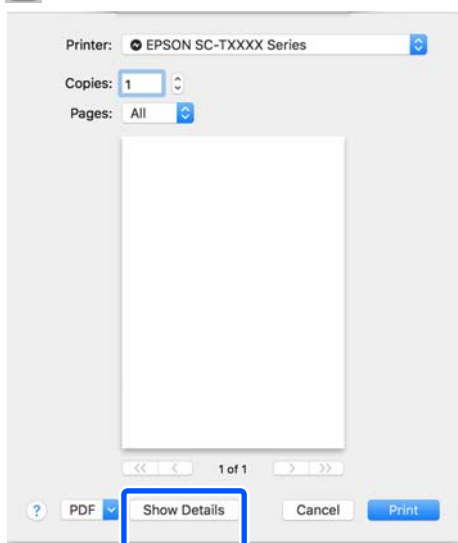

Nota:

Se le impostazioni pagina non sono visualizzate nella finestra di dialogo della stampa, fare clic sulle opzioni di impostazione pagina (ad es. **Page Setup (Formato di stampa)**) nel menu **File (Archivio)**.

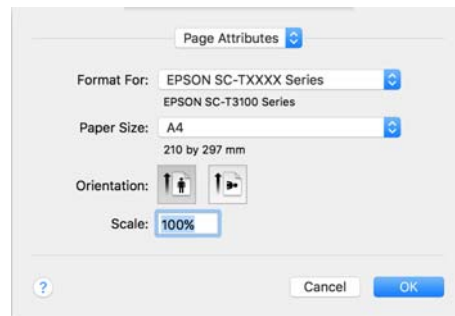

- 4 Verificare che sia selezionata la stampante in uso e quindi impostare il formato carta.

Le impostazioni relative al formato della carta consentono di configurare elementi quali il formato della carta, i metodi di stampa senza margini e l'origine carta.

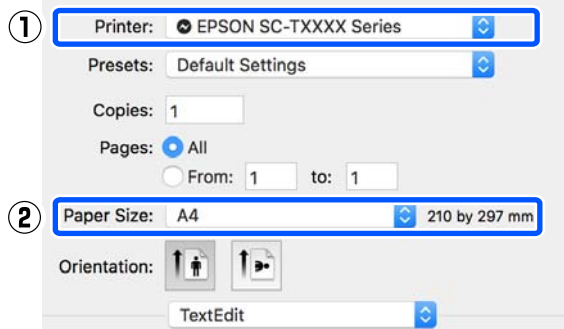

- 5 Selezionare **Printer Settings (Impostazioni stampante)** nell'elenco e impostare **Output Size (Formato output)**.

Se la voce **Printer Settings (Impostazioni stampante)** non compare nell'elenco, il driver della stampante dedicato a quella stampante non è stato aggiunto. Leggere quanto segue e aggiungere il driver della stampante.

🔗 “Come selezionare il driver della stampante dedicato a questa stampante” a pagina 62

Stampa con il driver della stampante dal computer

Per ingrandire o ridurre il formato, selezionare dal menu a discesa che segue il Paper Size (Formato carta).

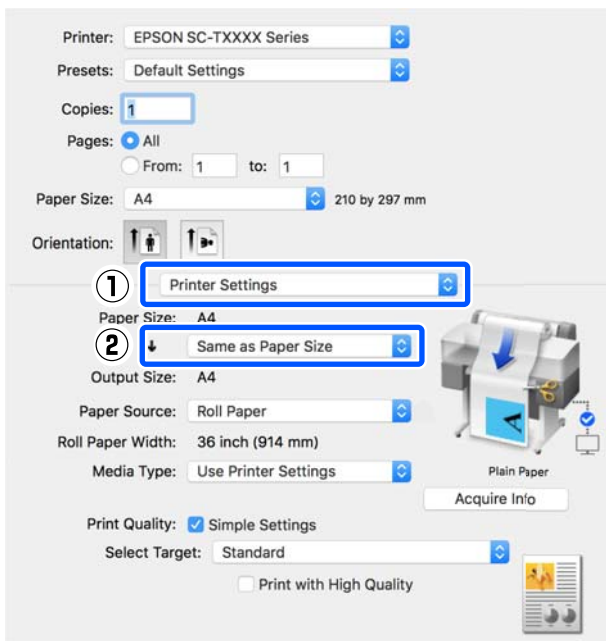

Per ulteriori informazioni sulle impostazioni di ingrandimento, leggere quanto segue.

📖 “Ingrandimenti e striscioni orizzontali e verticali” a pagina 67

6 Selezionare Select Target (Selez. destin.) in **Print Quality (Qualità)**.

Selezionare un’opzione in base al tipo di documento e al modo in cui sarà utilizzato.

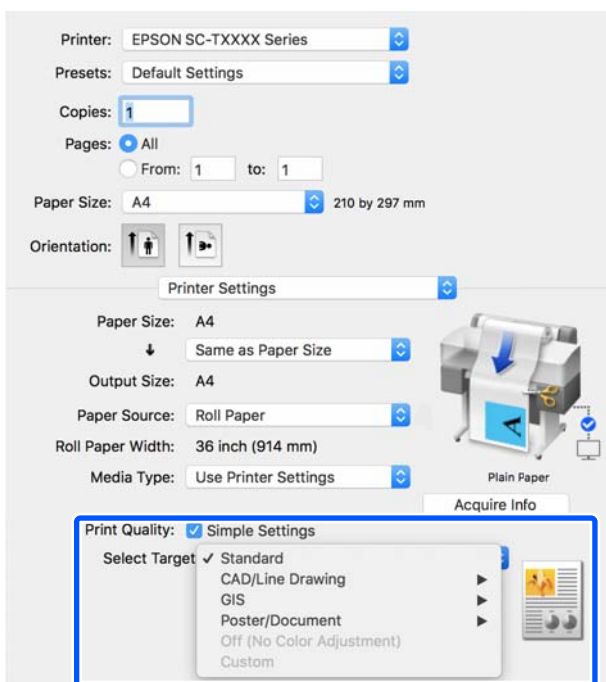

Per impostare il metodo di correzione colore o il bilanciamento del colore in dettaglio secondo le proprie preferenze, deselegnare la casella di controllo **Simple Settings (Impostazioni semplici)**. Per maggiori informazioni, leggere quanto segue.

📖 “Correggere il colore e stampare” a pagina 81

7 Verificare che la casella di controllo **Print Preview (Anteprima di stampa)** sia selezionata e fare clic su **Print (Stampa)**.

Se non è necessaria l’anteprima, deselegnare la casella di controllo e fare clic su **Print (Stampa)**.

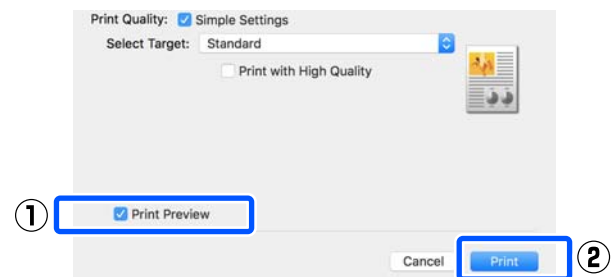

Nota:

Nell’anteprima di stampa, è possibile controllare e modificare le impostazioni di stampa mentre si visualizza l’immagine effettivamente da stampare. Si consiglia di effettuare i controlli tramite anteprima quando si stampa su carta in rotolo o carta di grande formato.

8 Controllare le impostazioni di stampa nella schermata con l’anteprima e, se non ci sono problemi, fare clic su **Print (Stampa)** per avviare la stampa.

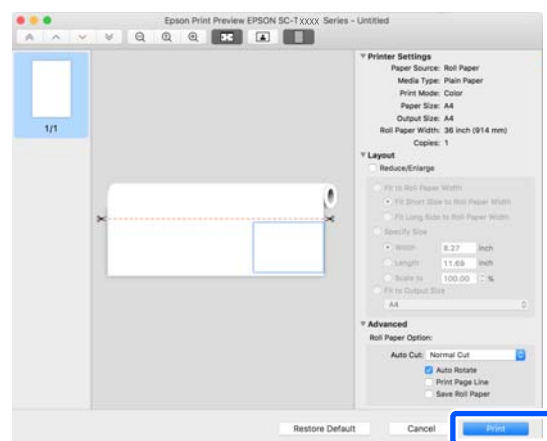

Stampa con il driver della stampante dal computer

Le icone e i menu nella parte alta della schermata di anteprima permettono di modificare le impostazioni di visualizzazione delle immagini. È possibile modificare le impostazioni di stampa usando i menu sulla destra. Per ulteriori informazioni, consultare la guida.

Nota:

Per ulteriori informazioni sulle diverse impostazioni, consultare la guida del driver della stampante. Fare clic su  nella finestra di dialogo delle impostazioni del driver della stampante per visualizzare la guida.

Come selezionare il driver della stampante dedicato a questa stampante

Se i menu descritti nella sezione precedente “Procedura di stampa di base” non vengono visualizzati, selezionare il driver della stampante dedicato alla stampante in **Printer (Stampante)**. Il driver della stampante dedicato a questa stampante viene visualizzato come segue.

- In caso di connessione USB
EPSON SC-TXXXX
- In caso di connessione alla rete
EPSON TXXXX oppure EPSON
TXXXX-YYYYYY

*: “XXXX” corrisponde al numero del modello del prodotto.
“YYYYYY” sono gli ultimi sei caratteri dell’indirizzo MAC.

Se il driver della stampante dedicato a questa stampante non compare nell’elenco, aggiungerlo seguendo la procedura qui indicata.

- 1** Selezionare **System Preferences (Preferenze di Sistema)** — **Printers & Scanners (Stampanti e Scanner)** (o **Print & Scan (Stampa e Acquisizione)/Print & Fax (Stampa e Fax)**) dal menu Apple.
- 2** Fare clic su **[+]** e scegliere **Add Printer or Scanner (Aggiungi stampante o scanner)**.
- 3** Quando compare l’elenco dei dispositivi, selezionare il driver della stampante dedicato a questa stampante e fare clic su **Add (Aggiungi)**.

Annullamento della stampa

Esistono vari metodi per arrestare le operazioni di stampa a seconda della situazione. Quando il computer ha terminato l’invio dei dati alla stampante, non risulta possibile annullare il lavoro di stampa dal computer. Effettuare l’annullamento dalla stampante.

Annullamento da computer

- 1** Fare clic sull’icona di questa stampante nel Dock.

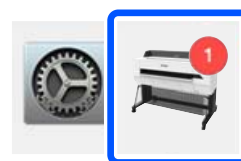

- 2** Selezionare il file che si desidera eliminare, quindi fare clic su **Delete (Elimina)**.

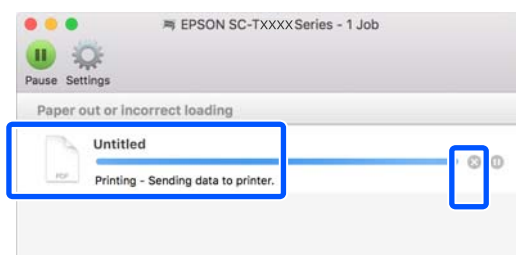

Se il documento è stato inviato alla stampante, i dati di stampa non vengono visualizzati nella schermata sopra riportata.

Annullamento dalla stampante

Il tasto **Annulla** viene visualizzato sullo schermo del pannello di controllo durante la stampa. Toccare il tasto **Annulla**. Il lavoro di stampa viene annullato anche se in fase di stampa. Potrebbe essere necessario un certo tempo affinché la stampante sia di nuovo pronta.

Tuttavia, i lavori di stampa in coda su un computer non possono essere eliminati in questo modo. Seguire la procedura di “Annullamento da computer” per eliminare i lavori nella coda di stampa.

Stampa con il driver della stampante dal computer

Personalizzazione del driver della stampante

È possibile assegnare un nome alle impostazioni usate di frequente (formato carta e ciascuna voce delle impostazioni di base) e salvare le informazioni nei **Presets (Predefiniti)**. Questo consente il facile caricamento delle impostazioni memorizzate e la ripetizione della stampa con le stesse identiche impostazioni.

Salvataggio delle impostazioni usate di frequente come Preset (Predefinite)

- 1 Impostare ciascuna voce nelle schede Paper Size (Formato carta) e Printer Settings (Impostazioni stampante) con le impostazioni che si desidera salvare come Presets (Predefiniti).
- 2 Fare clic su **Save Current Settings as Preset (Salva le impostazioni correnti come predefinite...)** in Presets (Predefiniti).

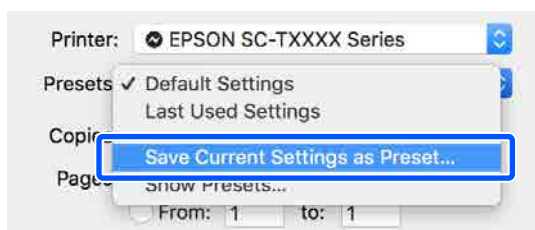

- 3 Inserire un nome e fare clic su **OK**.

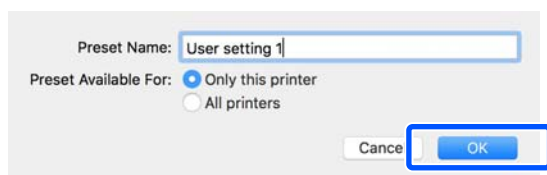

Nota:

Quando è selezionato **All printers (Tutte le stampanti)** in **Preset Available For (Predefiniti disponibili per)**, è possibile selezionare i **Presets (Predefiniti)** salvati da tutti i driver della stampante installati sul computer.

Le impostazioni sono salvate in **Presets (Predefiniti)**. È possibile quindi selezionare le impostazioni salvate da **Presets (Predefiniti)**.

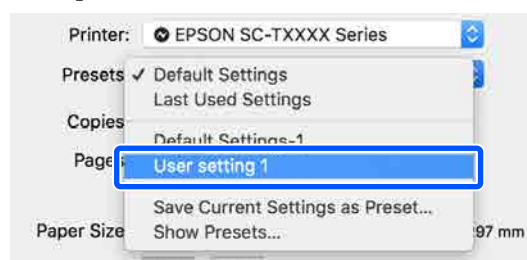

Eliminazione da Presets (Predefiniti)

- 1 Fare clic su **Show Presets... (Mostra Impostazioni predefinite...)** in Presets (Predefiniti) nella finestra di dialogo Print (Stampa).

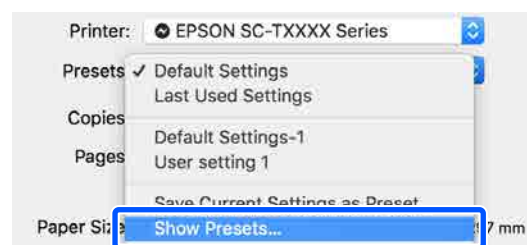

- 2 Selezionare l'impostazione che si vuole cancellare, fare clic su **Delete (Elimina)**, quindi fare clic su **OK**.

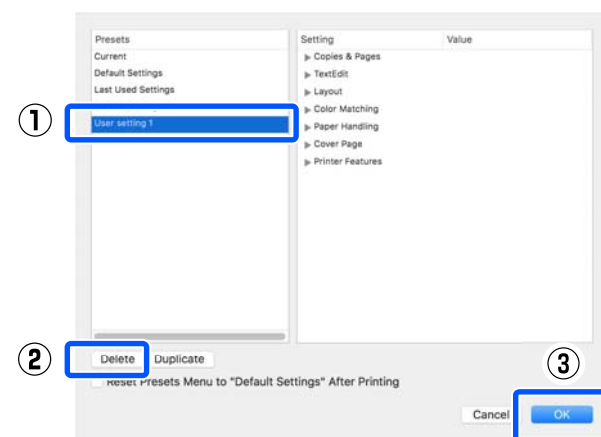

Stampa con il driver della stampante dal computer

Stampa di disegni CAD

Per stampare dei disegni CAD, sono disponibili i due metodi seguenti.

Stampa con il driver della stampante

Questo metodo è più adatto alla stampa di disegni CAD come le viste bidimensionali di edifici ad alta qualità. Questa sezione descrive la procedura per stampare usando il driver della stampante da AutoCAD 2018.



Importante:

Se delle linee o parti del disegno non vengono stampate correttamente, stampare usando la modalità HP-GL/2 o HP RTL.

Stampa usando la modalità HP-GL/2 o HP RTL

Questo metodo è più adatto alla stampa di disegni CAD e GIS come le mappe o le cianografie.

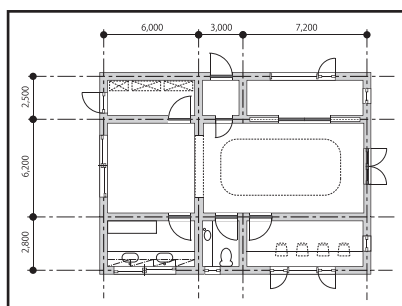

È possibile stampare da un'applicazione che supporta HP-GL/2 (compatibile con HP Designjet 750C) e HP RTL. Per maggiori informazioni, leggere quanto segue.

 [“Stampa usando la modalità HP-GL/2 o HP RTL da un computer” a pagina 105](#)

1

Aprire i dati da stampare e fare clic su **Plot**.

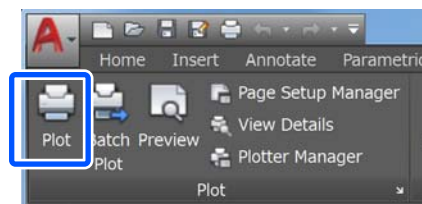

2

Selezionare la stampante in **Printer/plotter (Stampante/plotter)** e fare clic su **Properties (Proprietà)**.

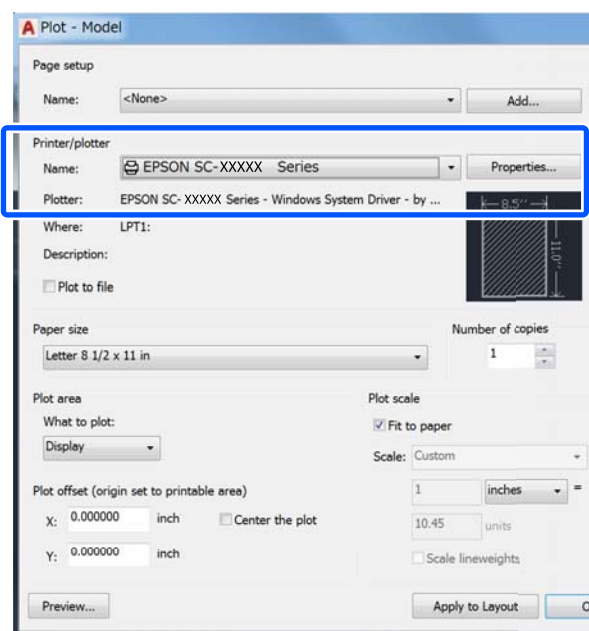

Stampa con il driver della stampante dal computer

3 Fare clic su **Custom Properties (Proprietà personalizzate)**.

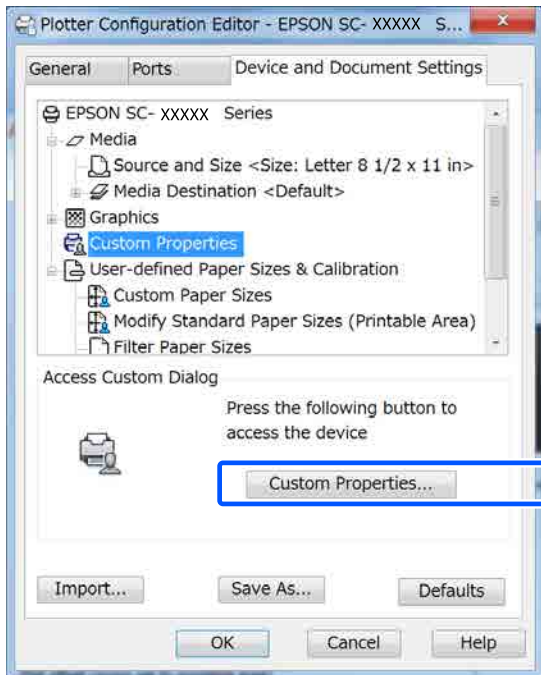

Compare la finestra di dialogo del driver della stampante per questa stampante.

4 Impostare Output Size (Formato output) e Source (Origine) nel driver della stampante.

[“Procedure operative di base \(Windows\)” a pagina 53](#)

[“Procedure operative di base \(Mac\)” a pagina 60](#)

5 Selezionare **CAD/Line Drawing - Black (CAD/Linea tratteggio - Nero)**, **CAD/Line Drawing - Color (CAD/Linea tratteggio - Colore)** o **CAD/Line Drawing - Bi-Level (CAD/Linea tratteggio - Bi-Level)** dall'elenco **Select Target (Selez. destin.)**.

Windows

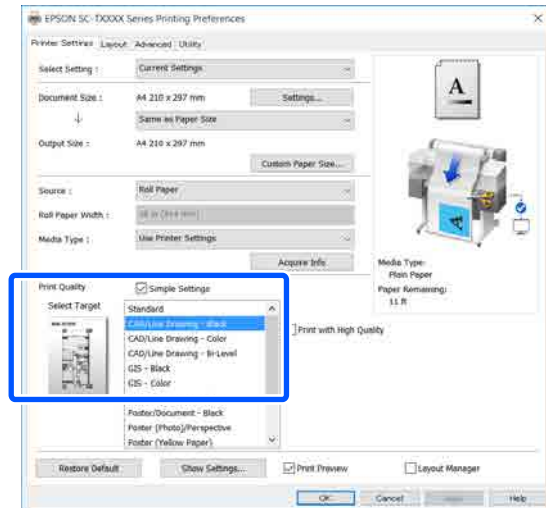

Mac

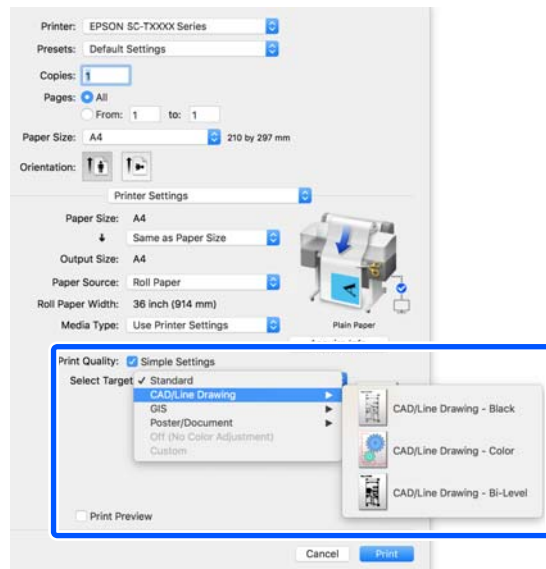

Stampa con il driver della stampante dal computer**6**

Controllare le altre impostazioni, quindi iniziare a stampare.

Nota:

*Se il formato di output è verticale e l'altezza è inferiore alla larghezza del rotolo di carta, l'immagine viene stampata ruotata di 90 ° per risparmiare carta. Questa funzione è attiva se la casella di controllo **Auto Rotate (Autorotazione)** è selezionata in **Roll Paper Option (Opzione carta in rotoli)** nella scheda **Advanced (Altre impost.)**.*

Stampa con il driver della stampante dal computer

Ingrandimenti e striscioni orizzontali e verticali

Il driver della stampante è in grado di ingrandire o ridurre i documenti per diversi formati carta. Esistono tre metodi di impostazione.

Prima di stampare con formati non standard, fra cui striscioni verticali oppure orizzontali e documenti con lati uguali, inserire il formato carta desiderato nel driver della stampante.

 [“Stampa con formati non standard” a pagina 73](#)

- Fit to Roll Paper Width (Adatta a larghezza rotolo)**
Consente di ingrandire o ridurre le dimensioni dell'immagine adattandole alla larghezza della carta in rotolo.

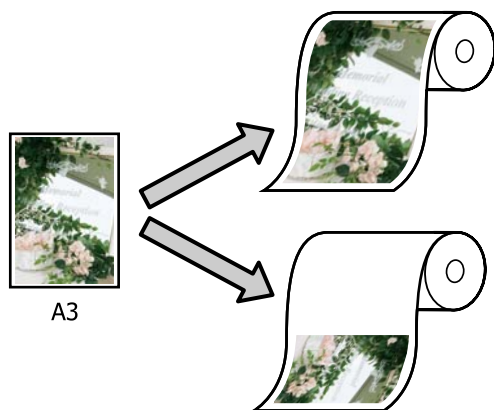

- Fit to Output Size (Adatta a formato output)**
Consente di ingrandire o ridurre le dimensioni dell'immagine adattandole al formato della carta.

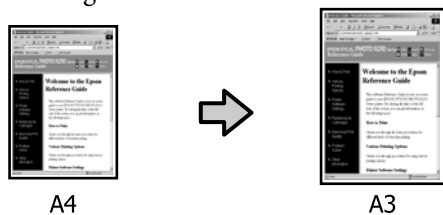

- Specify Size (Specifica formato)**
È possibile specificare la percentuale di ingrandimento o di riduzione. Utilizzare questo metodo per un formato carta non standardizzato.

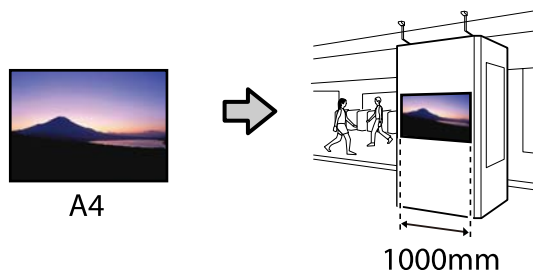

Nota:

- Quando si stampa da applicazioni previste espressamente per gli striscioni orizzontali o verticali, regolare le impostazioni del driver della stampante come descritto nella documentazione dell'applicazione.
- Se si usa un'apposita applicazione Windows per gli striscioni, selezionare **Print Banner (Stampa banner)** nella scheda **Layout**, se necessario.

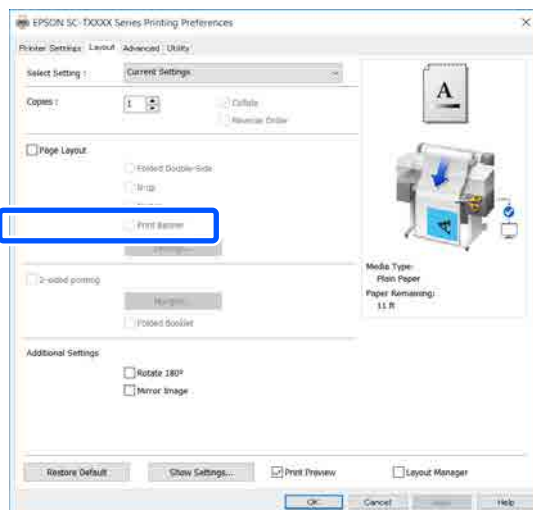

Stampa con il driver della stampante dal computer

Adattamento dei documenti alla larghezza della carta in rotolo

- 1 Controllare l'impostazione del formato documento (o formato carta) nella scheda Printer Settings (Impostazioni stampante) del driver della stampante.

Windows

Visualizzare la scheda Printer Settings (Impostazioni stampante) del driver della stampante dall'applicazione e controllare che il formato del documento sia uguale all'impostazione dell'applicazione.

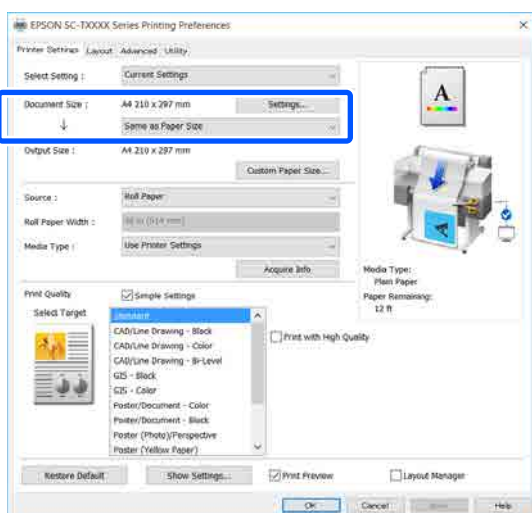

Se è diverso, fare clic su **Settings...** (**Impostazioni...**) e specificare il formato corretto nella finestra di dialogo Change Paper Size (Cambia formato carta).

📖 “Procedure operative di base (Windows)” a pagina 53

Mac

Aprire la schermata del formato di stampa dell'applicazione, controllare che questa stampante sia selezionata in **Printer (Stampante)** e controllare il formato carta.

Selezionare un formato carta senza (Retain Scale (Conserva scala)) o (Roll Paper Banner (Carta in rotolo Striscione)).

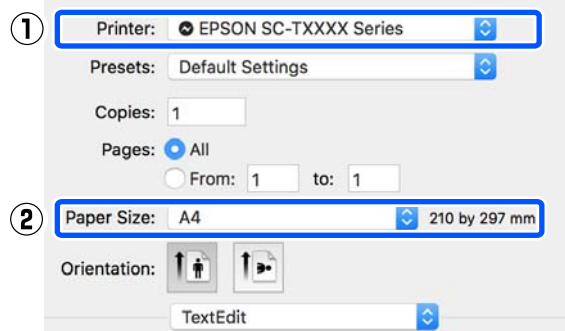

Se il formato è diverso, selezionare il formato corretto dal menu a discesa.

📖 “Procedure operative di base (Mac)” a pagina 60

Nota:

*Nel caso di un'applicazione senza voce di menu relativa al formato di stampa, è possibile impostare il formato carta aprendo la finestra di dialogo di stampa dalla voce di menu **Print (Stampa)**.*

- 2 Fare clic su **Fit to Roll Paper Width (Adatta a larghezza rotolo)** nella scheda Printer Settings (Impostazioni stampante) del driver della stampante e selezionare **Fit Short Side to Roll Paper Width (Adatta lato corto a larg. rot.)** o **Fit Long Side to Roll Paper Width (Adatta lato lungo a larg. rot.)**.

Windows

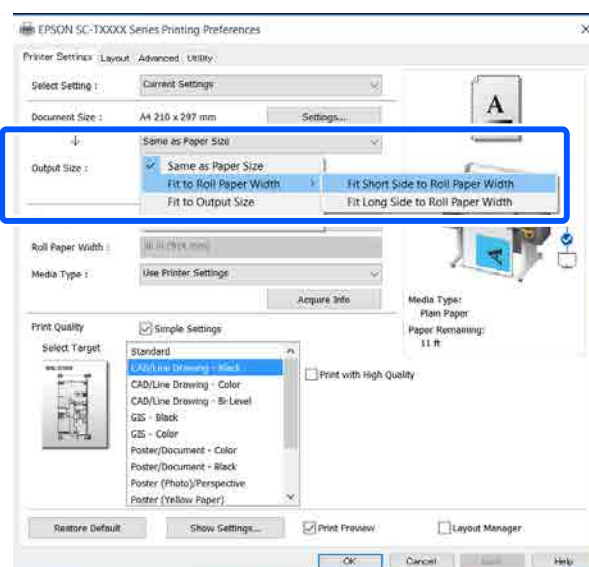

Stampa con il driver della stampante dal computer

Mac

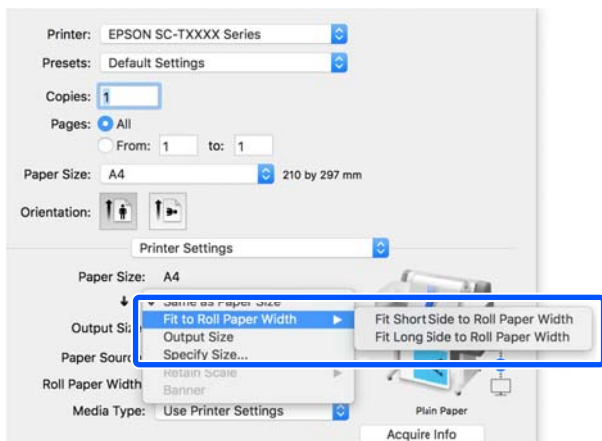

Fit Short Side to Roll Paper Width (Adatta lato corto a larg. rot.)

Selezionare questa opzione se si desidera stampare con l'immagine ingrandita al massimo per il rotolo di carta caricato.

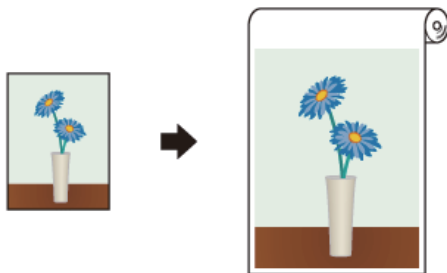

Fit Long Side to Roll Paper Width (Adatta lato lungo a larg. rot.)

Selezionare questa opzione se si desidera stampare con l'immagine ingrandita il più possibile, in modo da non sprecare carta.



- 3 Controllare le altre impostazioni, quindi iniziare a stampare.

Adattamento dei documenti al formato di stampa

- 1 Controllare l'impostazione del formato documento (o formato carta) nella scheda Printer Settings (Impostazioni stampante) del driver della stampante.

Windows

Visualizzare la scheda Printer Settings (Impostazioni stampante) del driver della stampante dall'applicazione e controllare che il formato del documento sia uguale all'impostazione dell'applicazione.

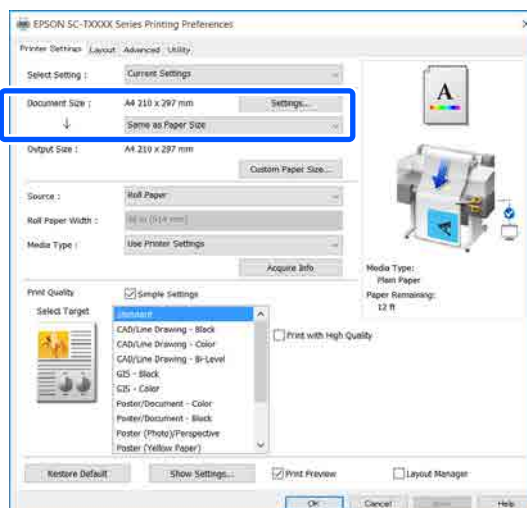

Se è diverso, fare clic su **Settings...** (**Impostazioni...**) e specificare il formato corretto nella finestra di dialogo Change Paper Size (Cambia formato carta).

[“Procedure operative di base \(Windows\)” a pagina 53](#)

Mac

Aprire la schermata del formato di stampa dell'applicazione, controllare che questa stampante sia selezionata in **Printer (Stampante)** e controllare il formato carta.

Stampa con il driver della stampante dal computer

Selezionare un formato carta senza (Retain Scale (Conserva scala)) o (Roll Paper Banner (Carta in rotolo Striscione)).

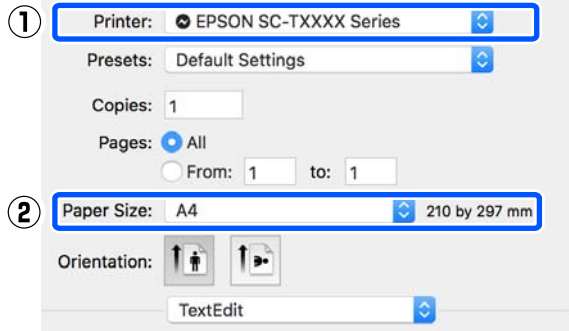

Se il formato è diverso, selezionare il formato corretto dal menu a discesa.

[“Procedure operative di base \(Mac\)” a pagina 60](#)

- 2** Selezionare **Fit to Output Size (Adatta a formato output)** nella scheda **Printer Settings** (Impostazioni stampante) del driver della stampante.

Windows

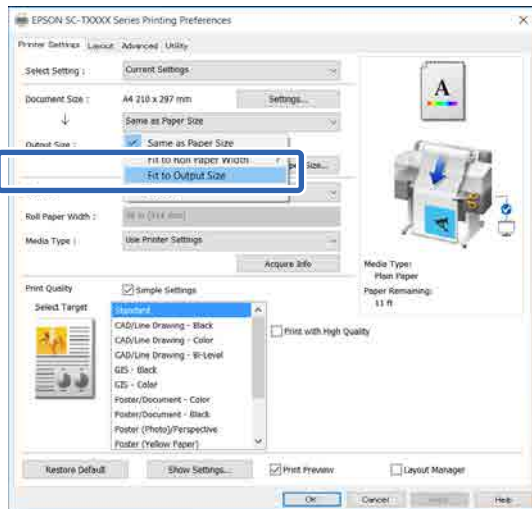

Mac

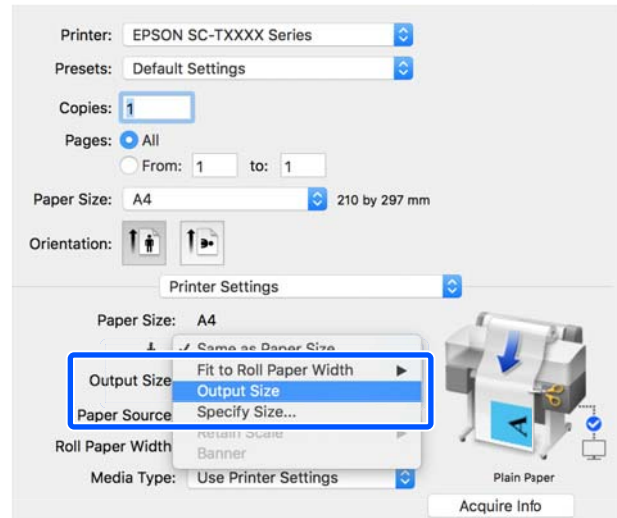

- 3** Selezionare il formato desiderato dal menu a discesa **Output Size (Formato output)**.

Windows

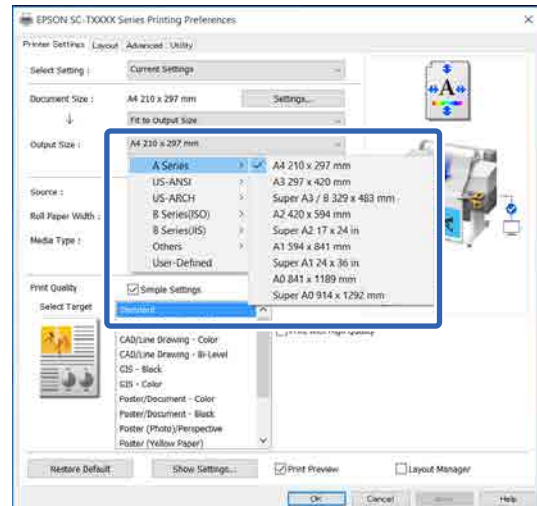

Stampa con il driver della stampante dal computer

Mac

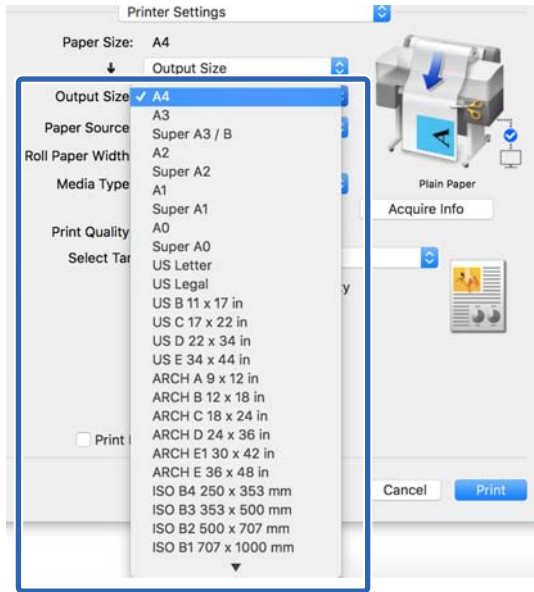

- 4** Controllare le altre impostazioni, quindi iniziare a stampare.

Selezione di un formato di stampa

- 1** Controllare l'impostazione del formato documento (o formato carta) nella scheda Printer Settings (Impostazioni stampante) del driver della stampante.

Windows

Visualizzare la scheda Printer Settings (Impostazioni stampante) del driver della stampante dall'applicazione e controllare che il formato del documento sia uguale all'impostazione dell'applicazione.

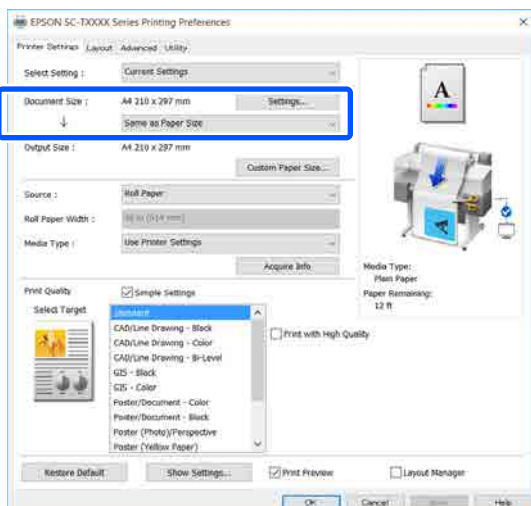

Se è diverso, fare clic su **Settings...** (**Impostazioni...**) e specificare il formato corretto nella finestra di dialogo Change Paper Size (Cambia formato carta).

[“Procedure operative di base \(Windows\)”](#) a pagina 53

Mac

Aprire la schermata del formato di stampa dell'applicazione, controllare che questa stampante sia selezionata in **Printer** (**Stampante**) e controllare il formato carta.

Selezionare un formato carta senza (Retain Scale (Conserva scala)) o (Roll Paper Banner (Carta in rotolo Striscione)).

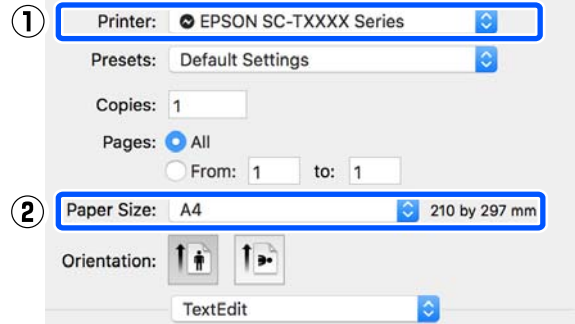

Se il formato è diverso, selezionare il formato corretto dal menu a discesa.

[“Procedure operative di base \(Mac\)”](#) a pagina 60

Nota:

*Nel caso di un'applicazione senza voce di menu relativa al formato di stampa, è possibile impostare il formato carta aprendo la finestra di dialogo di stampa dalla voce di menu **Print** (**Stampa**).*

Stampa con il driver della stampante dal computer

- 2** Visualizzare la schermata di input Output Size (Formato output) dalla scheda Printer Settings (Impostazioni stampante) del driver della stampante.

Windows

Selezionare **Others...** (**Altri...**) e **Specify Size** (**Specifica formato**) nella finestra di dialogo Output Size (Formato output) visualizzata.

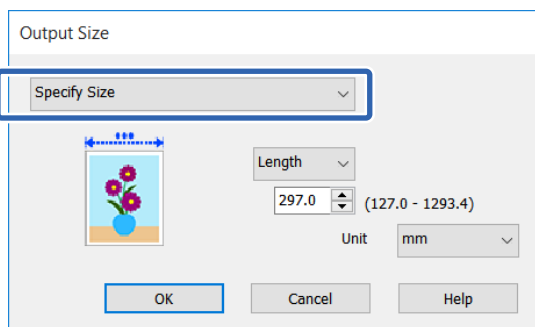
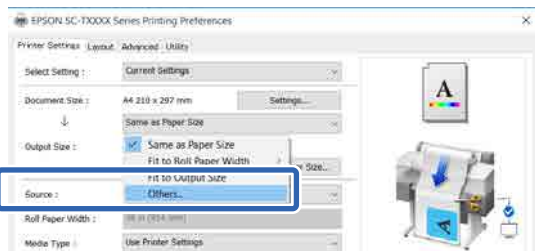

Mac

Selezionare **Specify Size** (**Specifica formato**).

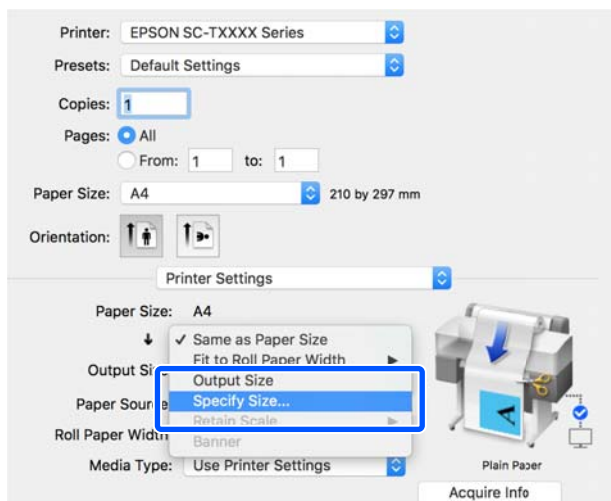

- 3** Selezionare il metodo per specificare il formato tra Width (Larghezza), Length (Lungh.) e Scale to (Proporzioni), quindi inserire un valore.

L'immagine da stampare viene ingrandita o ridotta in modo da raggiungere la larghezza, la lunghezza o le proporzioni specificate, pur mantenendo le proporzioni dei dati da stampare.

Windows

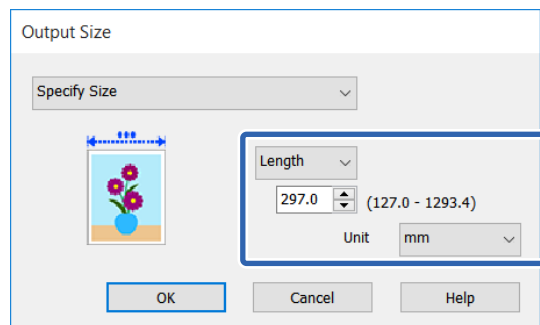

Mac

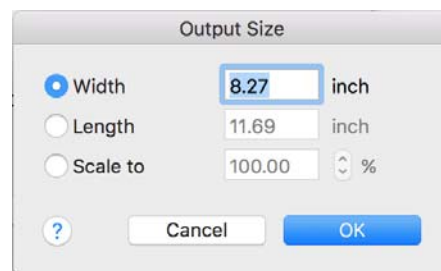

- 4** Controllare le altre impostazioni, quindi iniziare a stampare.

Stampa con il driver della stampante dal computer

Stampa con formati non standard

Prima di stampare con formati non standard, fra cui striscioni verticali oppure orizzontali e documenti con lati uguali, salvare il formato carta desiderato nel driver della stampante. Una volta salvato nel driver della stampante, si possono selezionare formati personalizzati nell'applicazione **Page Setup (Formato di stampa)** e in altre finestre di dialogo di stampa.



È possibile utilizzare i seguenti formati.

Larghezza carta	SC-T5400 Series	Da 89 a 914 mm
	SC-T3400 Series/ SC-T3400N Series	Da 89 a 610 mm
Lunghezza carta*	Da 127 a 18000 mm	

*: La lunghezza della carta può essere maggiore se si utilizzano applicazioni che supportano la stampa di striscioni. Tuttavia, le dimensioni effettive di stampa dipendono dall'applicazione, dal formato della carta caricata nella stampante e dalla piattaforma del computer.

Importante:

- Il formato minimo supportato dalla stampante è largo 89 mm e lungo 127 mm. Se viene impostato un formato più piccolo di questo in **Custom Paper Size... (Formato carta personalizzato...)** del driver della stampante, rifinire i margini non necessari.
- Per Custom Paper Sizes (Formati carta personalizzati) di un Mac, sebbene sia possibile specificare un formato carta superiore ai formati caricabili nella stampante, questo non verrà stampato correttamente.
- Il formato disponibile potrebbe essere limitato a seconda dell'applicazione.

Impostazioni in Windows

- 1** Visualizzare la scheda Printer Settings (Impostazioni stampante) del driver della stampante dall'applicazione e fare clic su **Custom Paper Size... (Formato carta personalizzato...)**.

Compare la finestra di dialogo User-Defined Paper Size (Formato carta definito dall'utente).

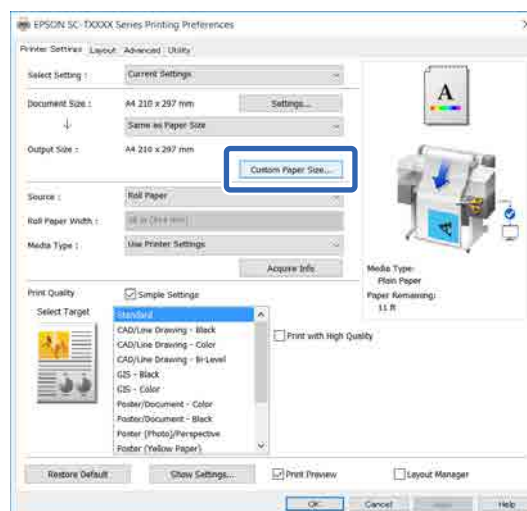

- 2** Impostare il formato carta da utilizzare nella finestra di dialogo User-Defined Paper Size (Formato carta definito dall'utente) e fare clic su **Save (Salva)**.

- Il **Paper Size Name (Nome formato carta)** viene visualizzato come un'opzione di formato documento o formato di output. Impostare un nome significativo come "400 x 500 mm" o "Striscione orizzontale".
- Per visualizzare i valori di **Paper Width (Larghezza carta)** e **Paper Height (Altezza carta)** per un formato standard simile al formato personalizzato desiderato, selezionare l'opzione appropriata in **Base Paper Size (Formato carta base)**.

Stampa con il driver della stampante dal computer

- Se si selezionano delle proporzioni in **Fix Aspect Ratio (Correggi rapporto larghezza/altezza)** e si seleziona **Landscape (Panorama)** o **Portrait (Verticale)** per **Base**, è possibile impostare il formato semplicemente immettendo un valore di **Paper Width (Larghezza carta)** o **Paper Height (Altezza carta)**.

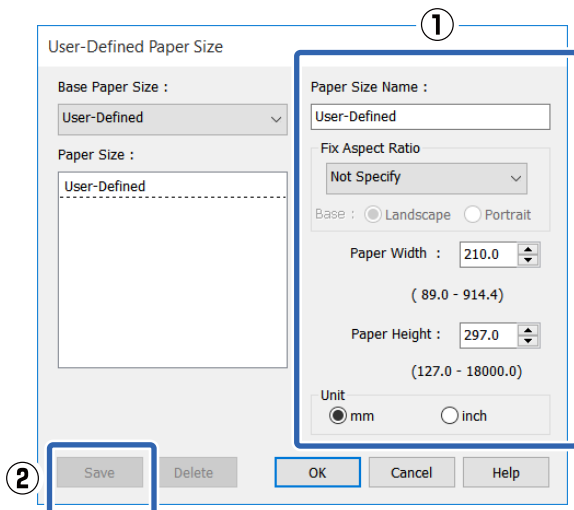

Nota:

- Per modificare il formato carta salvato, selezionare il nome del formato carta dall'elenco a sinistra.
- Per eliminare un formato carta salvato, selezionare dall'elenco a sinistra il nome del formato e fare clic su **Delete (Cancella)**.
- È possibile salvare fino a 100 formati carta.

- Fare clic su **OK** per chiudere la finestra di dialogo User-Defined Paper Size (Formato carta definito dall'utente). Chiudere anche la finestra di dialogo del driver della stampante.

La registrazione di un formato definito dall'utente è ora completa.

- Selezionare il formato carta registrato, per esempio, nelle impostazioni di formato pagina dell'applicazione e creare i dati.

Nota:

Se il formato carta registrato non viene visualizzato nell'applicazione, controllare se questo supera i formati supportati dall'applicazione.

- Una volta creati i dati, visualizzare la scheda Printer Settings (Impostazioni stampante) nella finestra di dialogo di stampa del driver della stampante.

Il formato carta registrato viene visualizzato in Paper Size (Formato carta) nella scheda Printer Settings (Impostazioni stampante).

➤ “Procedure operative di base (Windows)” a pagina 53

- Controllare le altre impostazioni, quindi iniziare a stampare.

Impostazioni in Mac

- Aprire la schermata del formato di stampa dell'applicazione, controllare che questa stampante sia selezionata in **Printer (Stampante)** e selezionare **Manage Custom Sizes (Gestisci dimensioni ad hoc)** da **Paper Size (Formato carta)**.

➤ “Procedure operative di base (Mac)” a pagina 60

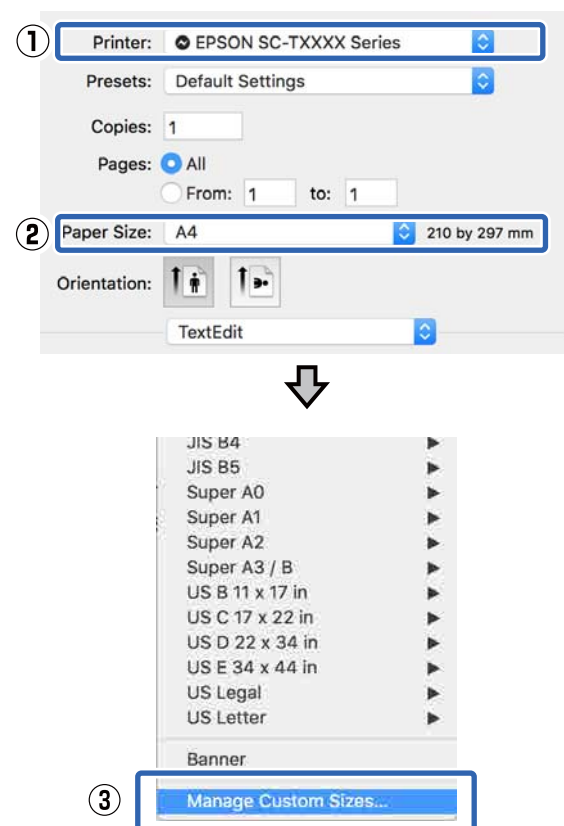

Stampa con il driver della stampante dal computer

Nota:

Nel caso di un'applicazione senza voce di menu relativa al formato di stampa, le impostazioni del formato carta possono essere visualizzate aprendo la finestra di dialogo di stampa dalla voce di menu **Print (Stampa)**.

- 2** Fare clic su + e inserire il nome del formato carta.

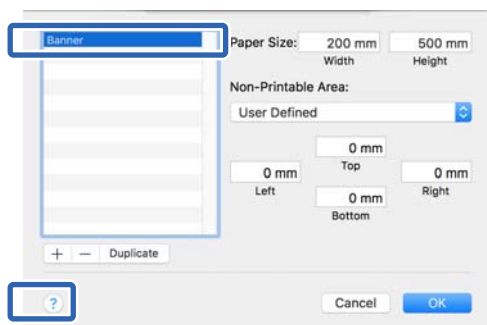

- 3** Inserire i valori in **Width (Larghezza)** e **Height (Altezza)** del **Paper Size (Formato carta)**, inserire i margini e fare clic su **OK**.

Gli intervalli per i formati pagina e i margini che si possono specificare differiscono in base al modello di stampante e alle impostazioni della stampante.

[“Area di stampa” a pagina 243](#)

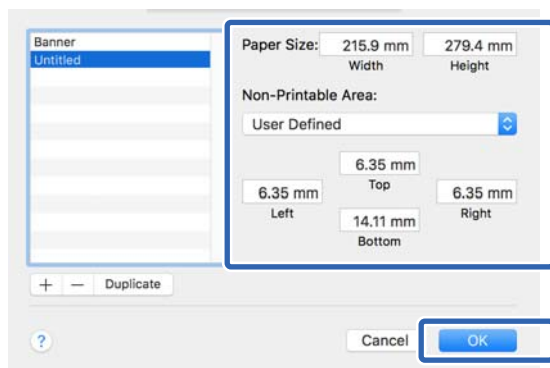

Nota:

- Per modificare un formato personalizzato salvato, sceglierne il nome dall'elenco a sinistra.
- Per duplicare un formato carta salvato, selezionarne il nome dall'elenco a sinistra e fare clic su **Duplicate (Duplica)**.
- Per eliminare un formato carta salvato, selezionarne il nome dall'elenco a sinistra e fare clic su -.
- L'impostazione per il formato di carta personalizzato è diversa a seconda della versione del sistema operativo. Per dettagli, vedere la documentazione del sistema operativo.

- 4** Fare clic su **OK** per chiudere la finestra di dialogo Custom Paper Sizes (Formati carta personalizzati). Chiudere anche la finestra di dialogo del driver della stampante facendo clic su **Cancel (Annulla)**.

La registrazione del formato carta personalizzato è ora completa.

- 5** Selezionare il formato carta registrato, per esempio, nelle impostazioni di formato pagina dell'applicazione e creare i dati.

Nota:

Se il formato carta registrato non viene visualizzato nell'applicazione, controllare se questo supera i formati supportati dall'applicazione.

- 6** Una volta creati i dati, visualizzare la scheda Printer Settings (Impostazioni stampante) nella finestra di dialogo di stampa del driver della stampante.

Il formato carta registrato viene visualizzato in Document Size (Formato documento) nella scheda Printer Settings (Impostazioni stampante).

[“Procedure operative di base \(Mac\)” a pagina 60](#)

- 7** Controllare le altre impostazioni, quindi iniziare a stampare.

Stampa con il driver della stampante dal computer

Stampa senza margini

È possibile stampare i dati senza margini sulla carta.

I tipi di stampa senza margini selezionabili variano come mostrato sotto a seconda del tipo di supporto.

Carta in rotolo: nessun margine su tutti i lati, nessun margine per i lati sinistro e destro

Fogli singoli: nessun margine solo per i lati sinistro e destro

Quando si stampa senza margini su tutti i lati, è inoltre possibile configurare le operazioni di taglio.

[☞ “Informazioni sul taglio della carta in rotolo” a pagina 77](#)

Quando si esegue la stampa senza margini sui lati sinistro e destro, appariranno dei margini nella parte superiore e inferiore della carta.

Valori per il margine superiore e inferiore

[☞ “Area di stampa” a pagina 243](#)

Metodi di stampa senza margini

È possibile effettuare la stampa senza margini tramite i due metodi che seguono.

- ❑ Auto Expand (Autoespansione)
Il driver della stampante ingrandisce i dati di stampa a dimensioni leggermente superiori rispetto al formato carta e stampa l'immagine ingrandita. Le sezioni che risultano oltre i bordi della carta non vengono stampate; di conseguenza, si ottiene la stampa senza margini. Utilizzare impostazioni quali Page Setup (Formato di stampa) nelle applicazioni per impostare le dimensioni dei dati di immagine come segue.
 - Far corrispondere il formato carta e l'impostazione di pagina per i dati di stampa.
 - Se l'applicazione utilizzata presenta delle impostazioni per i margini, impostarle a 0.
 - Ingrandire i dati dell'immagine alla stessa dimensione della carta.

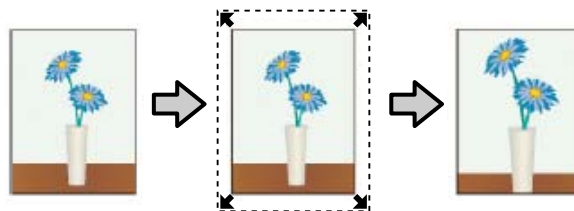

- ❑ Retain Size (Conserva formato)
Creare i dati di stampa più grandi rispetto al formato carta nelle applicazioni in modo da ottenere la stampa senza margini. Il driver della stampante non ingrandisce i dati dell'immagine. Utilizzare impostazioni quali Page Setup (Formato di stampa) nelle applicazioni per impostare le dimensioni dei dati di immagine come segue.
 - Creare dati di stampa più grandi rispetto alle dimensioni reali di stampa di 3 mm sui lati sinistro e destro (6 mm in totale).
 - Se l'applicazione utilizzata presenta delle impostazioni per i margini, impostarle a 0.
 - Ingrandire i dati dell'immagine alla stessa dimensione della carta.

Selezionare questa impostazione se si desidera evitare l'ingrandimento dell'immagine eseguito dal driver della stampante.

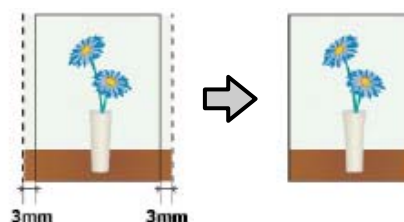

Carta supportata

A seconda del tipo di supporto e formato utilizzato, la qualità della stampa potrebbe diminuire oppure la stampa senza margini potrebbe non essere selezionabile.

[☞ “Tabella dei supporti speciali Epson” a pagina 235](#)

[☞ “Carta supportata disponibile in commercio” a pagina 239](#)

Stampa con il driver della stampante dal computer

Informazioni sul taglio della carta in rotolo

Quando si esegue la stampa senza margini su carta in rotolo, è possibile specificare l'assenza di margine sui soli lati sinistro e destro o su tutti i lati e la modalità di taglio della carta tramite **Roll Paper Option (Opzione carta in rotoli)** nel driver della stampante. L'operazione di taglio per ciascun valore viene mostrata nella tabella che segue.

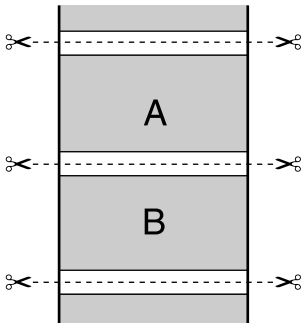
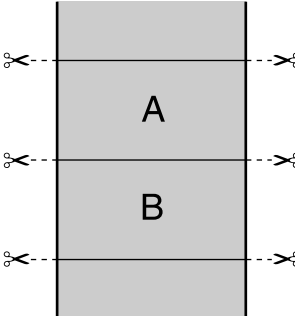
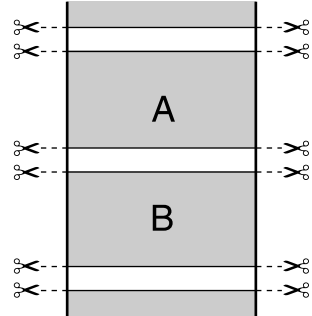
Impostazioni del driver della stampante	Borderless (Senza margini)	Single Cut (Taglio singolo)	Double Cut (Taglio doppio)
Operazione di taglio			
Spiegazione	<p>L'impostazione predefinita del driver della stampante è Borderless (Senza margini).</p>	<ul style="list-style-type: none"> <input type="checkbox"/> L'area superiore potrebbe risultare leggermente sfalsata a seconda dell'immagine, in quanto l'operazione di stampa si interrompe durante il taglio del bordo superiore della carta in rotolo. <input type="checkbox"/> Quando si stampa solo una pagina o si stampa una pagina più volte, l'operazione è la stessa di Double Cut (Taglio doppio). Quando si stampano più fogli in modo continuo, la stampante taglia 1 mm all'interno del bordo superiore della prima pagina e del bordo inferiore delle pagine successive per evitare che appaiano dei margini. 	<ul style="list-style-type: none"> <input type="checkbox"/> L'area superiore potrebbe risultare leggermente sfalsata a seconda dell'immagine, in quanto l'operazione di stampa si interrompe durante il taglio del bordo superiore della carta in rotolo. <input type="checkbox"/> La carta stampata risulta circa 2 mm più corta rispetto al formato specificato, in quanto la stampante taglia la carta all'interno dell'immagine per evitare che appaiano i margini superiore e inferiore. <input type="checkbox"/> Dopo aver tagliato il bordo inferiore della pagina precedente, la stampante alimenta la carta e quindi taglia il bordo superiore della pagina successiva. Sebbene questa operazione produca dei ritagli da 60 a 127 mm, il taglio risulta più preciso.

Stampa con il driver della stampante dal computer

Procedure di impostazione per la stampa

Impostazioni in Windows

1 Visualizzare la scheda **Printer Settings (Impostazioni stampante)** del driver della stampante e regolare le seguenti impostazioni.

[“Procedure operative di base \(Windows\)” a pagina 53](#)

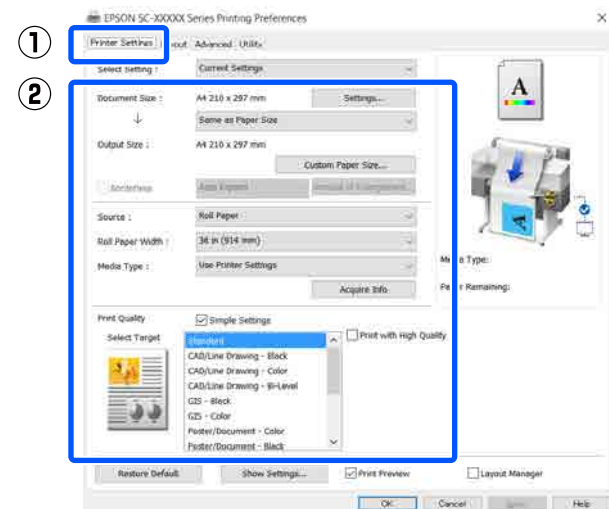

2 Selezionare **Borderless (Senza margini)**.

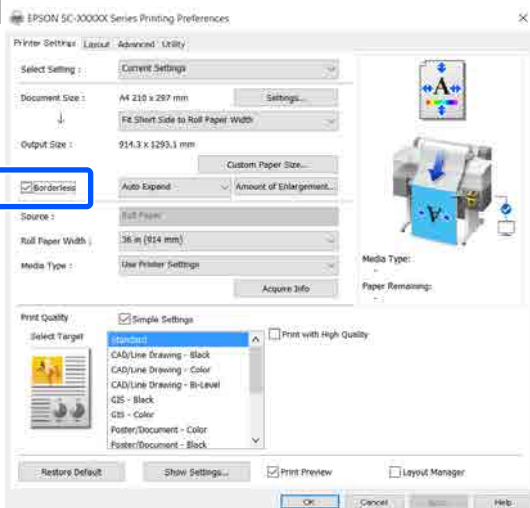

3 Per le impostazioni relative a **Borderless (Senza margini)**, selezionare tra **Auto Expand (Autoespansione)** e **Retain Size (Conserva formato)**.

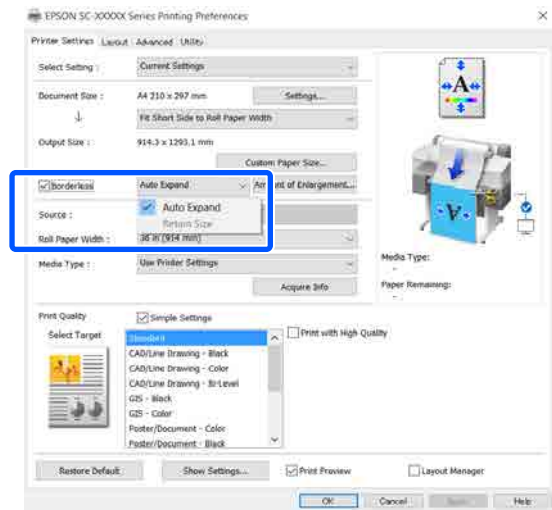

Se si seleziona **Auto Expand (Autoespansione)**, selezionare un valore di ingrandimento tra i seguenti.

Max : 3 mm a sinistra e 5 mm a destra (l'immagine si sposta di 1 mm verso destra)

Standard : 3 mm a sinistra e a destra

Min : 1,5 mm a sinistra e a destra

Expansion

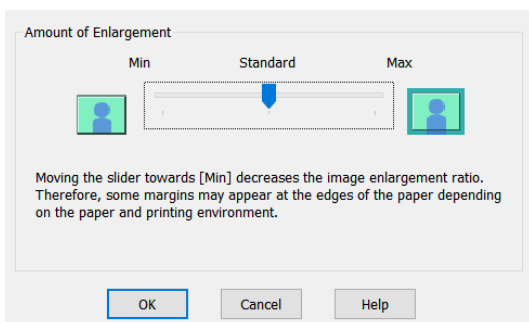

Nota:

*Spostando il cursore verso **Min**, la percentuale di ingrandimento dell'immagine diminuisce. Pertanto, alcuni margini potrebbero apparire ai bordi della carta a seconda della carta e dell'ambiente di stampa.*

Stampa con il driver della stampante dal computer

- 4** Quando si stampa su carta in rotolo, selezionare la scheda Avanzate e configurare l'impostazione di **Auto Cut (Taglio automatico)** nell'area **Roll Paper Option (Opzione carta in rotoli)**.

🔗 “Informazioni sul taglio della carta in rotolo” a pagina 77

- 5** Controllare le altre impostazioni, quindi iniziare a stampare.

Impostazioni in Mac

- 1** Aprire la schermata di stampa e selezionare il formato carta in **Paper Size (Formato carta)**, quindi selezionare un metodo di stampa senza margini.

🔗 “Procedure operative di base (Mac)” a pagina 60

Le selezioni per i metodi di stampa senza margini vengono visualizzate come mostrato di seguito.

xxxx (Roll Paper (Carta in rotolo) — Borderless (Senza margini), Auto Expand (Autoespansione))

xxxx (Roll Paper (Carta in rotolo) — Borderless (Senza margini), Retain Size (Conserva formato))

xxxx (Roll Paper (Carta in rotolo) — Borderless (Senza margini), Banner (Striscione))

xxxx (Sheet (Foglio) — Borderless (Senza margini), Auto Expand (Autoespansione))

xxxx (Sheet (Foglio) — Borderless (Senza margini), Retain Size (Conserva formato))

Il formato della carta, per es. A4, verrà visualizzato in xxxx.

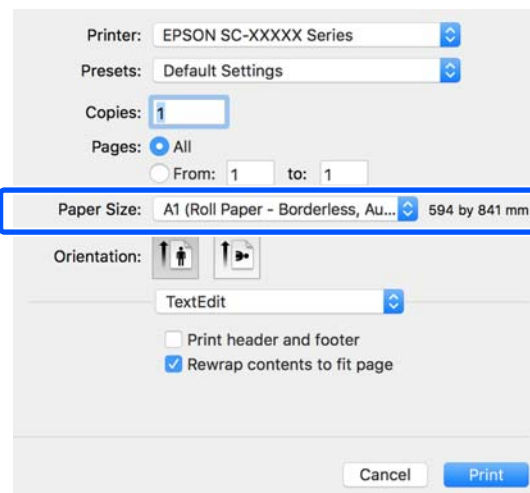

Nota:

Se le opzioni di impostazione pagina non sono disponibili nella finestra di dialogo dell'applicazione, visualizzare la finestra di dialogo delle impostazioni pagina.

- 2** Se si seleziona **Auto Expand (Autoespansione)** per il formato carta, selezionare **Advanced (Altre impost.)** dall'elenco e fare clic su **Expansion (Espansione)**.

È possibile selezionare solo **Expansion (Espansione)** se è stato selezionato **Auto Expand (Autoespansione)** in **Paper Size (Formato carta)**. I valori di espansione per ciascuna delle impostazioni sono i seguenti.

Max : 3 mm a sinistra e 5 mm a destra
(l'immagine si sposta di 1 mm verso destra)

Standard : 3 mm a sinistra e a destra

Min : 1,5 mm a sinistra e a destra

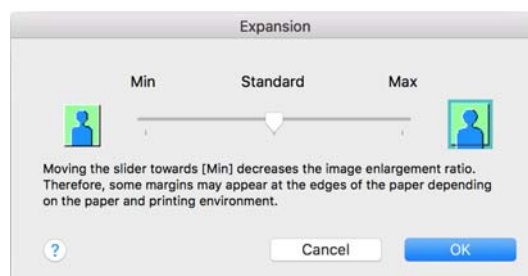

Stampa con il driver della stampante dal computer

Nota:

Spostando il cursore verso **Min**, la percentuale di ingrandimento dell'immagine diminuisce. Pertanto, alcuni margini potrebbero apparire ai bordi della carta a seconda della carta e dell'ambiente di stampa.

- 3** Quando si stampa su carta in rotolo, selezionare **Advanced (Altre impost.)** dall'elenco e scegliere un'opzione di **Auto Cut (Taglio automatico)**.

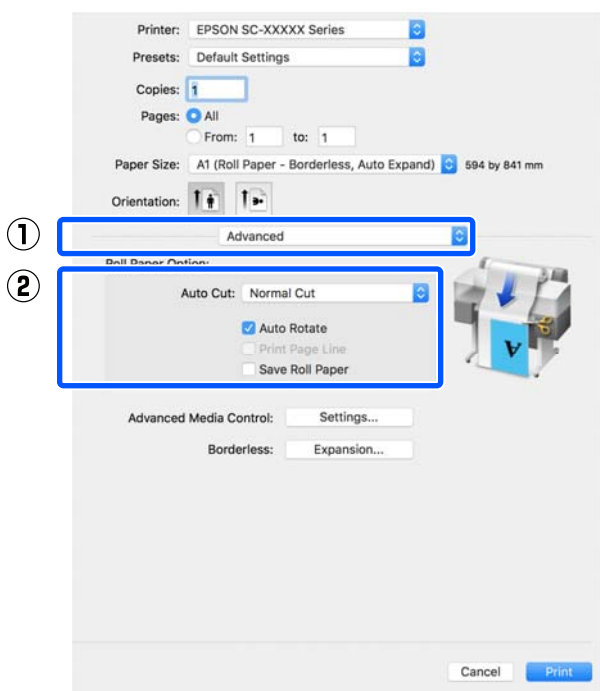

- 4** Controllare le altre impostazioni, quindi iniziare a stampare.

Stampa con il driver della stampante dal computer

Correggere il colore e stampare

Il metodo ottimale viene selezionato tra i seguenti metodi di correzione colore per ciascun target nelle impostazioni di qualità di stampa del driver della stampante.

- EPSON Standard (sRGB)
Ottimizza lo spazio sRGB e corregge il colore.
- Business Graphics (Grafica commerciale)
Esegue la correzione del colore in modo da rendere più nitide le immagini in base allo spazio sRGB.
- Line Drawing (Linea tratteggiato)
Ottimizza la correzione dei colori per il disegno lineare elaborando il bordo tra le righe e lo sfondo come discontinuo.
- GIS
Esegue la stampa ottimale per mappe topografiche e altri dati del sistema informativo geografico (GIS).
- ICM
Esegue la gestione del colore per fare corrispondere i colori dei dati immagine a quelli della stampa (solo Windows).
[“Stampa con gestione del colore” a pagina 85](#)
- Off (No Color Adjustment) (Off (Nessuna regolazione colore))
La correzione dei colori non viene eseguita dal driver della stampante. Scegliere se la gestione del colore viene eseguita dall'applicazione.
[“Stampa con gestione del colore” a pagina 85](#)

Se si deseleziona la casella di controllo **Simple Settings (Impostazioni semplici)**, è possibile controllare quale dei suddetti metodi di correzione colore è usato. Impostare su **Standard** la voce **Select Target (Selez. destin.)** è la scelta migliore per il tipo di carta selezionato al momento.

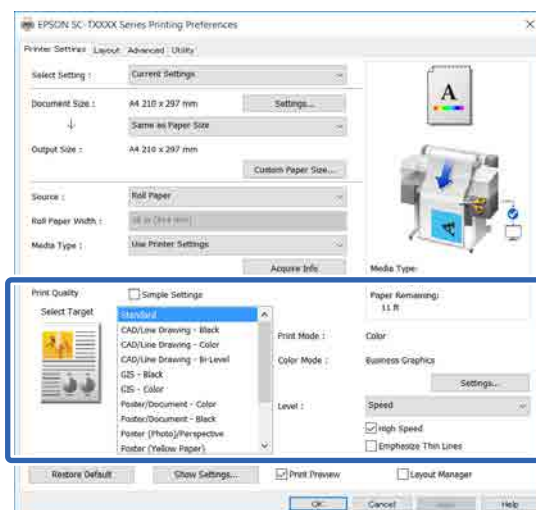

Facendo clic sul tasto **Settings (Impostazioni)** è possibile, per esempio, regolare con precisione le voci Gamma, Brightness (Luminosità), Contrast (Contrasto), Saturation (Saturazione) e il bilanciamento dei colori.

Utilizzare questa opzione quando l'applicazione in uso non dispone di una funzione di correzione del colore.

Nota:

Le opzioni di correzione dei colori disponibili variano in base al sistema operativo e al tipo di carta utilizzato.

Se si desidera scegliere autonomamente il metodo di correzione colore, selezionare **Custom (Personal.)** in fondo all'elenco delle destinazioni di stampa.

Impostazioni in Windows

1 Quando si utilizzano applicazioni con funzione di gestione del colore, specificare la modalità di regolazione dei colori da tali applicazioni.

Quando si utilizzano applicazioni prive di funzione di gestione del colore, iniziare dal Passaggio 2.

A seconda del tipo di applicazione, definire le impostazioni in base alla tabella sotto riportata.

Stampa con il driver della stampante dal computer

Adobe Photoshop CS3 o versione successiva
 Adobe Photoshop Elements 6 o versione successiva
 Adobe Photoshop Lightroom 1 o versione successiva

Sistema operativo	Impostazioni di gestione colore
Windows 10, Windows 8.1, Windows 8, Windows 7, Windows Vista	Printer Manages Colors (Colori gestiti dalla stampante)
Windows XP (Service Pack 2 o versione successiva e .NET 3.0 o versione successiva)	
Windows XP (versioni diverse da quanto sopra)	No Color Management (Nessuna gestione colore)

Nelle altre applicazioni, impostare **No Color Management (Nessuna gestione colore)**.

Nota:

Per informazioni sulle piattaforme supportate, vedere il sito Web per l'applicazione in questione.

Impostazione di esempio per Adobe Photoshop CC

Aprire la finestra di dialogo **Print (Stampa)**.

Selezionare **Color Management (Gestione colore)**, selezionare **Printer Manages Colors (Colori gestiti dalla stampante)** in **Color Handling (Gestione colore)**, quindi fare clic su **Print (Stampa)**.

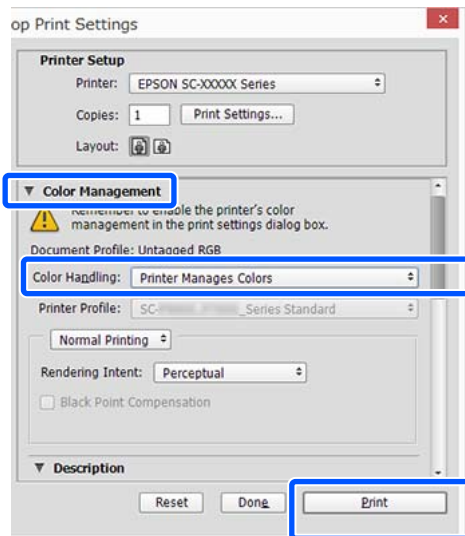

2 Visualizzare la scheda **Printer Settings (Impostazioni stampante)** del driver della stampante e deselezionare la casella di controllo **Simple Settings (Impostazioni semplici)** nell'area **Print Quality (Qualità)**.

☞ “Procedure operative di base (Windows)” a pagina 53

3 Selezionare la destinazione di stampa. Se si desidera scegliere autonomamente il metodo di correzione colore, selezionare **Custom (Personal.)** in fondo all'elenco.

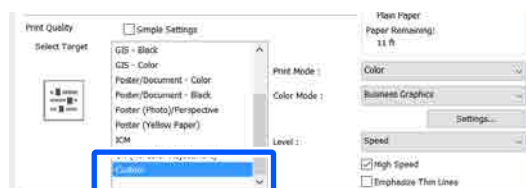

Stampa con il driver della stampante dal computer

4 Se viene selezionato **Custom (Personal.)** per la destinazione di stampa, selezionare le impostazioni per il colore e il metodo di correzione colore.

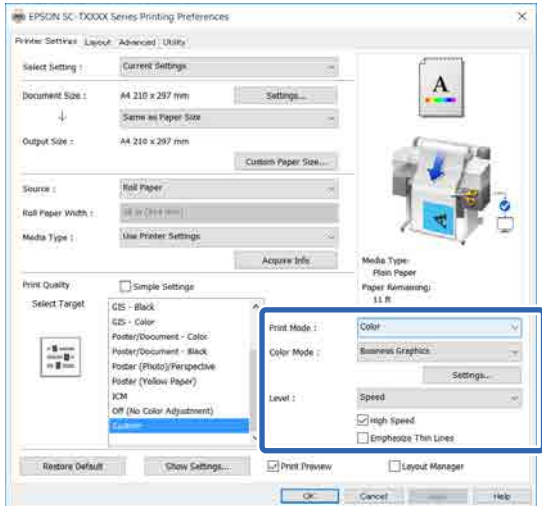

5 Se necessario, fare clic su **Settings (Impostazioni)** e regolare le varie voci quali Gamma, Brightness (Luminosità), Contrast (Contrasto), Saturation (Saturazione) e il bilanciamento dei colori.

Per ulteriori dettagli su ciascun elemento, consultare la guida del driver della stampante.

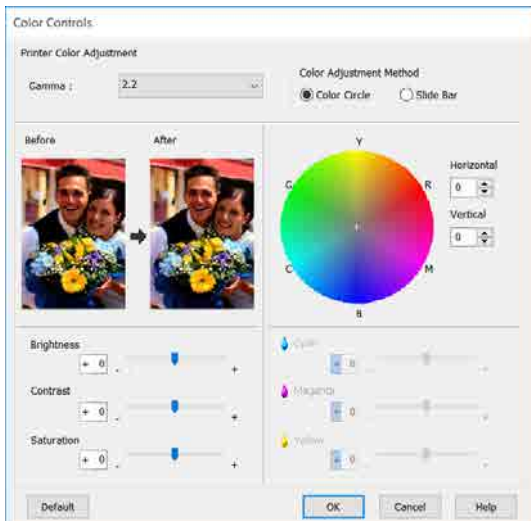

Nota:
È possibile regolare il valore di correzione controllando l'immagine campione sul lato sinistro della schermata. Inoltre, è possibile selezionare il **Color Circle (Cerchio colore)** o la **Slide Bar (Barra di scorrimento)** del **Color Adjustment Method (Metodo regolazione colore)** e regolare con precisione il bilanciamento dei colori.

6 Controllare le altre impostazioni, quindi iniziare a stampare.

Impostazioni in Mac

1 Quando si utilizzano applicazioni con funzione di gestione del colore, specificare la modalità di regolazione dei colori da tali applicazioni.

Quando si utilizzano applicazioni prive di funzione di gestione del colore, iniziare dal Passaggio 2.

Quando si usano le seguenti applicazioni, impostare la gestione dei colori su **Printer Manages Colors (Colori gestiti dalla stampante)**.

- Adobe Photoshop CS3 o versione successiva
- Adobe Photoshop Elements 6 o versione successiva
- Adobe Photoshop Lightroom 1 o versione successiva

Nelle altre applicazioni, impostare **No Color Management (Nessuna gestione colore)**.

Nota:
Per informazioni sulle piattaforme supportate, vedere il sito Web per l'applicazione in questione.

Impostazione di esempio per Adobe Photoshop CC

Aprire la finestra di dialogo **Print (Stampa)**.

Selezionare **Color Management (Gestione colore)**, selezionare **Printer Manages Colors (Colori gestiti dalla stampante)** in **Color Handling (Gestione colore)**, quindi fare clic su **Print (Stampa)**.

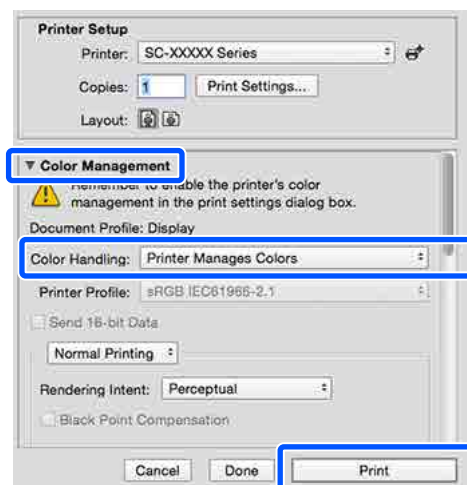

Stampa con il driver della stampante dal computer

2 Visualizzare la schermata di stampa.

🖱️ “Procedure operative di base (Mac)” a pagina 60

3 Selezionare **Color Matching (Taratura colore)** dall’elenco, quindi fare clic su **EPSON Color Controls (EPSON Regolazione colore)**.

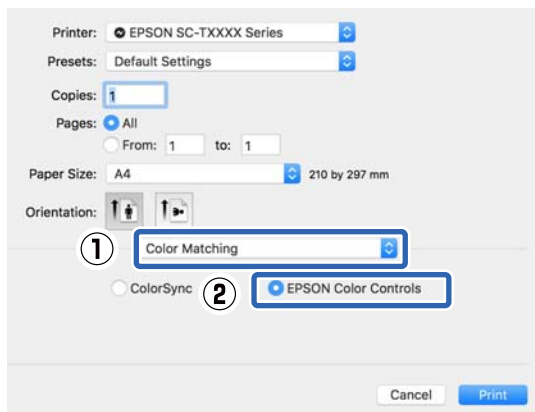

Nota:

EPSON Color Controls (EPSON Regolazione colore) non sarà disponibile nelle seguenti applicazioni se il passaggio 1 viene omesso.

- Adobe Photoshop CS3 o versione successiva
- Adobe Photoshop Lightroom 1 o versione successiva
- Adobe Photoshop Elements 6 o versione successiva

4 Selezionare **Printer Settings (Impostazioni stampante)** dall’elenco e deselezionare la casella di controllo **Simple Settings (Impostazioni semplici)** nell’area **Print Quality (Qualità)**.

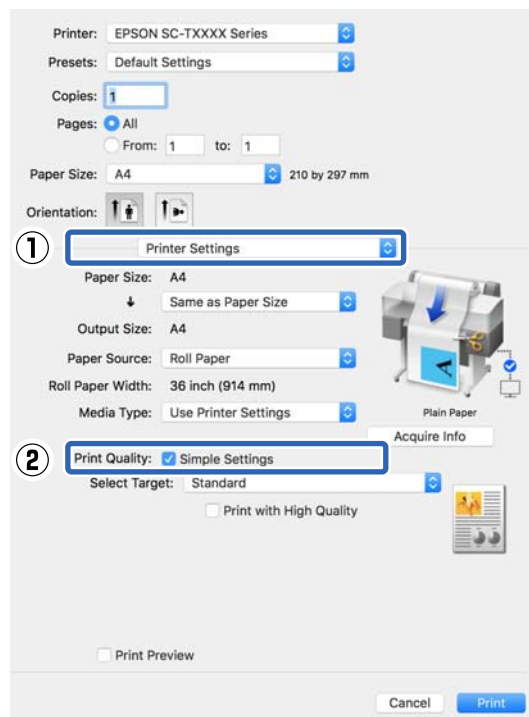

5 Selezionare la destinazione di stampa. Se si desidera scegliere autonomamente il metodo di correzione colore, selezionare **Custom (Personal.)** in fondo all’elenco.

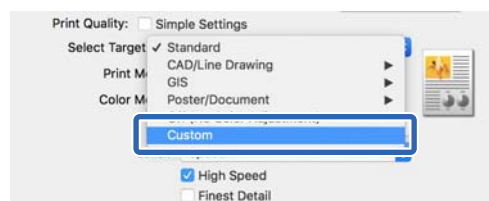

6 Se viene selezionato **Custom (Personal.)** per la destinazione di stampa, selezionare le impostazioni per il colore e il metodo di correzione colore.

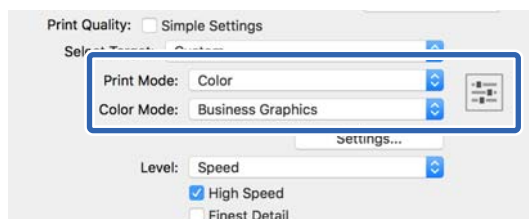

Stampa con il driver della stampante dal computer

- 7** Se necessario, fare clic su **Settings (Impostazioni)** e regolare le varie voci quali Gamma, Brightness (Luminosità), Contrast (Contrasto), Saturation (Saturazione) e il bilanciamento dei colori.

Per ulteriori dettagli su ciascun elemento, consultare la guida del driver della stampante.

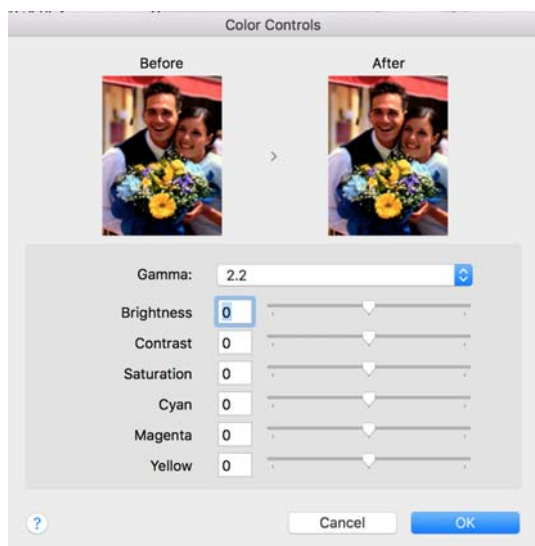

- 8** Controllare le altre impostazioni, quindi iniziare a stampare.

Stampa con gestione del colore

Informazioni sulla gestione del colore

Anche quando si utilizzano gli stessi dati di immagine, l'immagine originale e l'immagine visualizzata possono apparire diverse e i risultati di stampa possono risultare diversi dall'immagine visualizzata sullo schermo. Ciò si verifica a causa delle differenti caratteristiche di acquisizione del colore sotto forma di dati elettronici delle periferiche di ingresso quali scanner e fotocamere digitali e delle differenti caratteristiche di riproduzione dei colori degli schermi e delle stampanti. Il sistema di gestione del colore è un mezzo per regolare le differenze nelle caratteristiche di conversione del colore tra periferiche di ingresso e periferiche di uscita. Un sistema di gestione del colore è incluso in sistemi operativi quali Windows e Mac OS, in aggiunta alle applicazioni di elaborazione delle immagini. Windows e Mac OS X includono i sistemi di gestione del colore ICM e ColorSync rispettivamente.

In un sistema di gestione del colore, viene utilizzato un file di definizione del colore chiamato "profilo" per eseguire la corrispondenza dei colori fra i dispositivi (tale file è chiamato anche profilo ICC). Il profilo di un dispositivo di input viene chiamato profilo input (o profilo fonte), mentre quello di un dispositivo di output, come una stampante, viene chiamato profilo stampante (o profilo output). Nel driver di questa stampante, viene predisposto un profilo per ciascun tipo di supporto.

L'area di conversione del colore della periferica di ingresso e l'area di riproduzione del colore della periferica di uscita sono diverse. Di conseguenza, vi sono aree colore che non corrispondono anche quando si esegue la corrispondenza del colore utilizzando un profilo. Oltre a specificare i profili, il sistema di gestione del colore attribuisce la qualifica di "intento" alle condizioni di conversione per le aree dove la corrispondenza del colore non riesce. Il nome e il tipo dell'intento variano a seconda del sistema di gestione dei colori utilizzato.

Stampa con il driver della stampante dal computer

Non è possibile ottenere la corrispondenza dei colori tra le stampe e lo schermo tramite la gestione del colore tra periferica di ingresso e stampante. Per far corrispondere i colori, è necessario eseguire la gestione del colore anche tra la periferica di input e lo schermo.

Impostazioni di stampa con gestione del colore

È possibile eseguire la stampa con gestione del colore tramite il driver di questa stampante nei due modi che seguono.

Scegliere il metodo ottimale in base all'applicazione in uso, all'ambiente del sistema operativo, allo scopo della stampa e altro ancora.

Impostazione della gestione del colore con le applicazioni

Questo metodo è studiato per la stampa da applicazioni che supportano la gestione del colore. Tutti i processi di gestione del colore vengono eseguiti dal sistema di gestione del colore dell'applicazione. Questo metodo risulta utile quando si desidera ottenere risultati di stampa con stessa gestione del colore utilizzando un'applicazione comune a diversi sistemi operativi.

 [“Impostazione della gestione del colore con le applicazioni” a pagina 87](#)

Impostazione della gestione del colore con il driver della stampante

Il driver della stampante utilizza il sistema di gestione del colore del sistema operativo ed esegue tutti i processi di gestione del colore. È possibile configurare le impostazioni di gestione del colore nel driver della stampante tramite i due metodi che seguono.

Host ICM (ICM host) (Windows)/ColorSync (Mac OS X)

Impostare quando si stampa da applicazioni che supportano la gestione del colore. Risulta efficace per ottenere risultati di stampa simili da applicazioni diverse che utilizzano uno stesso sistema operativo.

 [“Stampa con gestione del colore tramite ICM host \(Windows\)” a pagina 89](#)

 [“Stampa con gestione del colore tramite ColorSync \(Mac\)” a pagina 90](#)

Driver ICM (solo Windows)

Consente di eseguire la stampa con gestione del colore da applicazioni che non supportano la gestione del colore.

 [“Stampa con gestione del colore tramite Driver ICM \(solo Windows\)” a pagina 91](#)

Stampa con il driver della stampante dal computer

Impostazione dei profili

Le impostazioni per il profilo di input, il profilo stampante e l'intento (metodo di corrispondenza) variano tra tre tipi di stampa con gestione del colore, in quanto i motori di gestione del colore vengono utilizzati in modo diverso. Ciò in quanto l'uso della gestione del colore è diverso tra i vari motori. Effettuare le impostazioni nel driver della stampante o nell'applicazione come descritto nella tabella che segue.

	Impostazioni profilo input	Impostazioni profilo stampante	Impostazioni intento
Driver ICM (Windows)	Driver stampante	Driver stampante	Driver stampante
Host ICM (ICM host) (Windows)	Applicazione	Driver stampante	Driver stampante
ColorSync (Mac OS X)	Applicazione	Driver stampante	Applicazione
Applicazione	Applicazione	Applicazione	Applicazione

I profili stampante per ciascun tipo di carta, necessari per la gestione del colore, vengono installati con il driver di questa stampante. È possibile selezionare il profilo dalla schermata delle impostazioni del driver della stampante.

È possibile selezionare il profilo dalla schermata delle impostazioni del driver della stampante.

 [“Stampa con gestione del colore tramite Driver ICM \(solo Windows\)” a pagina 91](#)

 [“Stampa con gestione del colore tramite ICM host \(Windows\)” a pagina 89](#)

 [“Stampa con gestione del colore tramite ColorSync \(Mac\)” a pagina 90](#)

 [“Impostazione della gestione del colore con le applicazioni” a pagina 87](#)

Impostazione della gestione del colore con le applicazioni

Stampare utilizzando un'applicazione dotata di funzione di gestione del colore. Definire le impostazioni di gestione del colore nell'applicazione e disabilitare la funzione di regolazione del colore del driver della stampante.

1 Definire le impostazioni di gestione del colore nelle applicazioni.

Impostazione di esempio per Adobe Photoshop CC

Aprire la finestra di dialogo **Print (Stampa)**.

Selezionare **Color Management (Gestione colore)**, selezionare **Photoshop Manages Colors (Colori gestiti da Photoshop)** in **Color Handling (Gestione colore)**, selezionare **Printer Profile (Profilo Stampante)** e **Rendering Intent (Tipo di resa)**, quindi fare clic su **Print (Stampa)**.

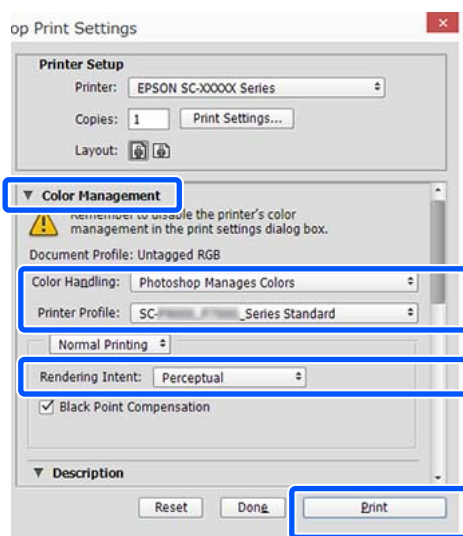

2 Aprire la schermata delle impostazioni del driver della stampante (Windows) o la schermata di stampa (Mac).

Definire le impostazioni del driver della stampante.

Per Windows

 [“Procedure operative di base \(Windows\)” a pagina 53](#)

Per Mac

 [“Procedure operative di base \(Mac\)” a pagina 60](#)

Stampa con il driver della stampante dal computer

3 Disattivare la gestione del colore.

Per Windows

Deselezionare la casella di controllo **Simple Settings (Impostazioni semplici)** nell'area Qualità della scheda **Printer Settings (Impostazioni stampante)** e selezionare **Off (No Color Adjustment) (Off (Nessuna regolazione colore))** nell'elenco delle destinazioni di stampa.

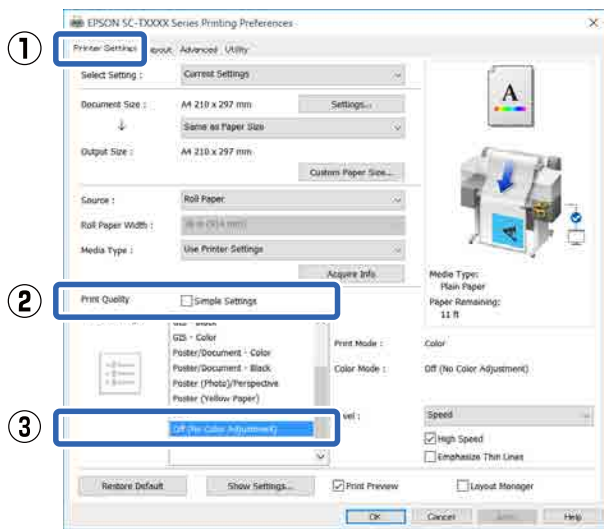

Nota:

In Windows 7, Windows Vista e Windows XP (Service Pack 2 o successivo e .NET 3.0), Off (No Color Adjustment) (Off (Nessuna regolazione colore)) viene selezionato automaticamente.

Per Mac

Selezionare **Printer Settings (Impostazioni stampante)** dall'elenco e deselezionare la casella di controllo **Simple Settings (Impostazioni semplici)** nell'area dedicata alla qualità, poi selezionare **Off (No Color Adjustment) (Off (Nessuna regolazione colore))** dall'elenco delle destinazioni di stampa.

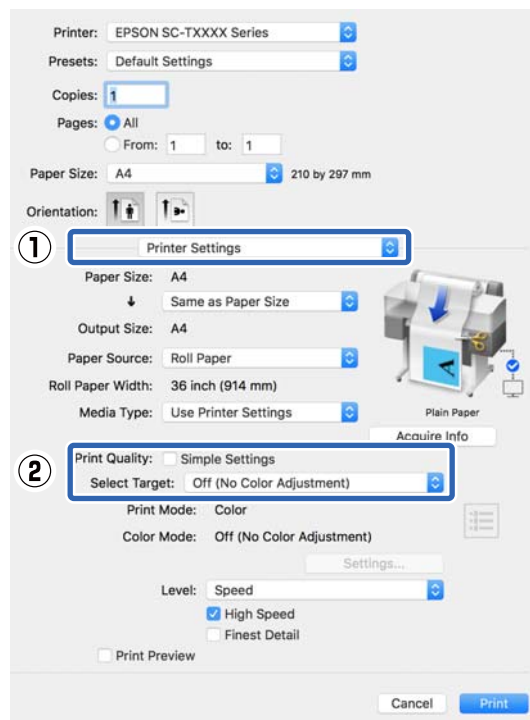

4 Controllare le altre impostazioni, quindi iniziare a stampare.

Stampa con il driver della stampante dal computer

Impostazione della gestione del colore con il driver della stampante

Stampa con gestione del colore tramite ICM host (Windows)

Utilizzare dati d'immagine nei quali è stato inserito un profilo input. Inoltre, l'applicazione deve supportare ICM.

1 Effettuare le impostazioni di regolazione del colore tramite l'applicazione.

A seconda del tipo di applicazione, definire le impostazioni in base alla tabella sotto riportata.

Adobe Photoshop CS3 o versione successiva
 Adobe Photoshop Elements 6.0 o versione successiva
 Adobe Photoshop Lightroom 1 o versione successiva

Sistema operativo	Impostazioni di gestione colore
Windows 8.1, Windows 8, Windows 7, Windows Vista	Printer Manages Colors (Colori gestiti dalla stampante)
Windows XP (Service Pack 2 o versioni successive e .NET 3.0 o versioni successive)	
Windows XP (versioni diverse da quanto sopra)	No Color Management (Nessuna gestione colore)

Nelle altre applicazioni, impostare **No Color Management (Nessuna gestione colore)**.

Nota:
 Per informazioni sulle piattaforme supportate, vedere il sito Web per l'applicazione in questione.

Impostazione di esempio per Adobe Photoshop CC

Aprire la finestra di dialogo **Print (Stampa)**.

Selezionare **Color Management (Gestione colore)**, selezionare **Printer Manages Colors (Colori gestiti dalla stampante)** in **Color Handling (Gestione colore)**, quindi fare clic su **Print (Stampa)**.

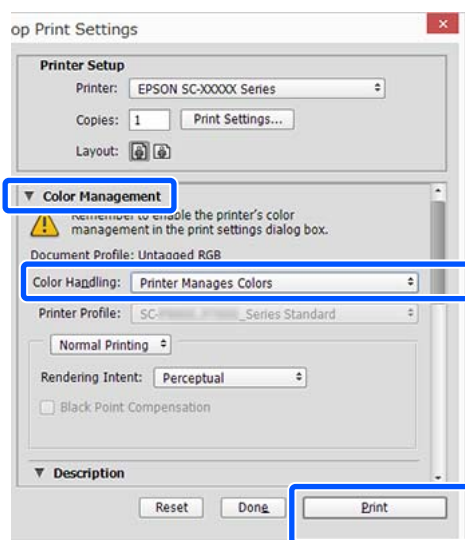

Quando si utilizza un'applicazione senza funzione di gestione del colore, iniziare dal passaggio 2.

2 Deselezionare la casella di controllo **Simple Settings (Impostazioni semplici)** nell'area **Print Quality (Qualità)** della scheda **Printer Settings (Impostazioni stampante)** del driver della stampante e selezionare **ICM** nell'elenco **Select Target (Selez. destin.)**.

➡ [“Procedure operative di base \(Windows\)” a pagina 53](#)

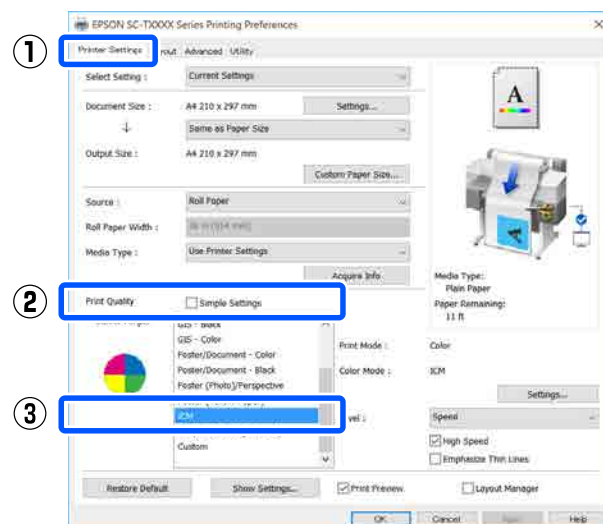

Stampa con il driver della stampante dal computer

3 Fare clic su **Settings (Impostazioni)**.

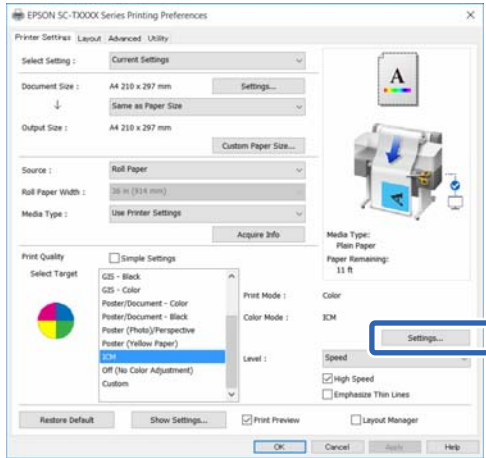

4 Selezionare **Host ICM (ICM host)** in **ICM Mode (Modo ICM)**.

Per dettagli, vedere la guida del driver della stampante.

Il profilo della stampante corrispondente al **Media Type (Supporto)*** selezionato nella scheda **Printer Settings (Impostazioni stampante)** viene impostato automaticamente e visualizzato nell'area **Printer Profile Description (Descrizione profilo stampante)**

Per cambiare il profilo, selezionare la casella di controllo **Show all profiles (Mostra tutti i profili)**.

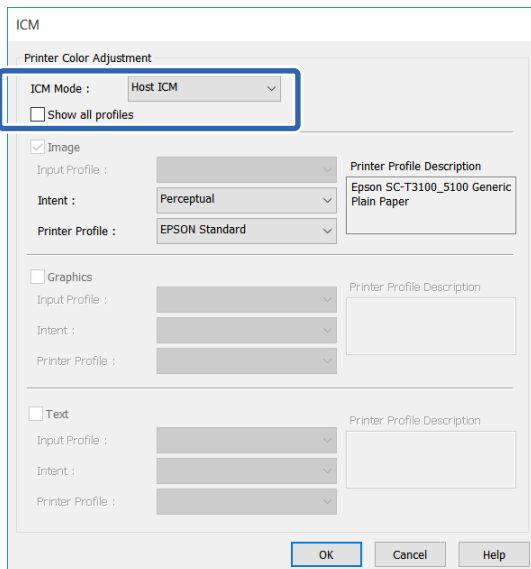

*: Se la voce Source (Origine) è selezionata nella scheda Printer Settings (Impostazioni stampante), il tipo di carta impostato sulla stampante viene impostato automaticamente. La voce Media Type (Supporto) diventa **Use Printer Settings (Usa impostazioni stampante)**, e il nome del tipo di carta viene visualizzato sulla destra.

5 Controllare le altre impostazioni, quindi iniziare a stampare.

Stampa con gestione del colore tramite ColorSync (Mac)

Utilizzare dati d'immagine nei quali è stato inserito un profilo input. Inoltre, l'applicazione deve supportare ColorSync.

Nota:

A seconda dell'applicazione, la stampa con gestione del colore tramite **ColorSync** potrebbe non essere supportata.

1 Disabilitare le funzioni di gestione del colore nell'applicazione.

2 Visualizzare la schermata di stampa.

["Procedure operative di base \(Mac\)"](#) a pagina 60

3 Selezionare **Color Matching (Taratura colore)** dall'elenco e quindi fare clic su **ColorSync**.

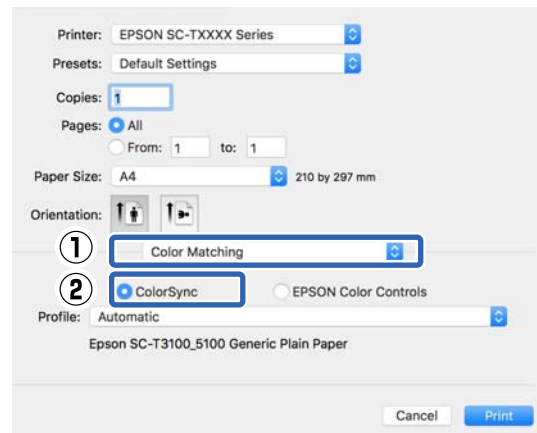

Stampa con il driver della stampante dal computer

Il profilo della stampante corrispondente al tipo di carta selezionato al momento* viene specificato automaticamente e visualizzato nella parte inferiore dell'area del profilo. Per modificare il profilo, selezionare il profilo desiderato dal menu a discesa **Profile (Profilo)**.

*: Viene impostato nella schermata visualizzata selezionando Printer Settings (Impostazioni stampante) dall'elenco. Se la voce Paper Source (Origine carta) è selezionata, il tipo di carta impostato sulla stampante viene impostato automaticamente e viene visualizzato **Use Printer Settings (Usa impostazioni stampante)**. Il nome del tipo di carta viene visualizzato alla sua destra.

4 Controllare le altre impostazioni, quindi iniziare a stampare.

Stampa con gestione del colore tramite Driver ICM (solo Windows)

Il driver della stampante utilizza i profili stampante incorporati per eseguire la gestione del colore. È possibile utilizzare i due metodi di correzione del colore che seguono.

- Driver ICM (Basic) (Driver ICM (Base))
Specificare un tipo di profilo e di intento per l'elaborazione di tutti i dati dell'immagine.
- Driver ICM (Advanced) (Driver ICM (Avanzato))
Il driver della stampante divide i dati dell'immagine nelle aree **Image (Immagine)**, **Graphics (Grafica)** e **Text (Testo)**. Specificare un profilo diverso e un intento per ciascuna delle tre aree.

Quando si utilizza un'applicazione dotata di funzione di gestione del colore

Effettuare le impostazioni per l'elaborazione del colore utilizzando l'applicazione prima di definire le impostazioni del driver della stampante.

A seconda del tipo di applicazione, definire le impostazioni in base alla tabella sotto riportata.

Adobe Photoshop CS3 o versione successiva
 Adobe Photoshop Elements 6.0 o versione successiva
 Adobe Photoshop Lightroom 1 o versione successiva

Sistema operativo	Impostazioni di gestione colore
Windows 8.1, Windows 8, Windows 7, Windows Vista	Printer Manages Colors (Colori gestiti dalla stampante)
Windows XP (Service Pack 2 o versioni successive e .NET 3.0 o versioni successive)	
Windows XP (versioni diverse da quanto sopra)	No Color Management (Nessuna gestione colore)

Nelle altre applicazioni, impostare **No Color Management (Nessuna gestione colore)**.

Nota:

Per informazioni sulle piattaforme supportate, vedere il sito Web per l'applicazione in questione.

Impostazione di esempio per Adobe Photoshop CC

Aprire la finestra di dialogo **Print (Stampa)**.

Selezionare **Color Management (Gestione colore)**, selezionare **Printer Manages Colors (Colori gestiti dalla stampante)** in **Color Handling (Gestione colore)**, quindi fare clic su **Print (Stampa)**.

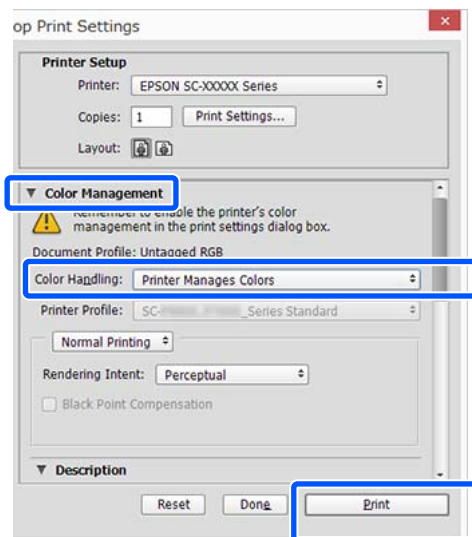

Stampa con il driver della stampante dal computer

1 Deselezionare la casella di controllo **Simple Settings (Impostazioni semplici)** nell'area Print Quality (Qualità) della scheda **Printer Settings (Impostazioni stampante)** del driver della stampante e selezionare **ICM** nell'elenco Select Target (Selez. destin.).

 "Procedure operative di base (Windows)" a pagina 53

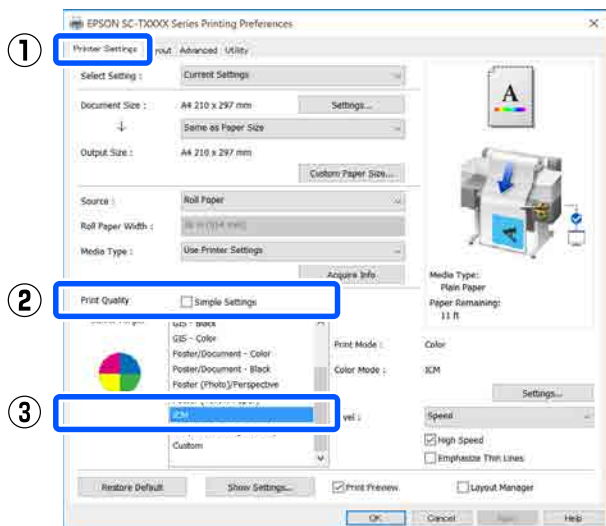

2 Fare clic su **Settings (Impostazioni)**.

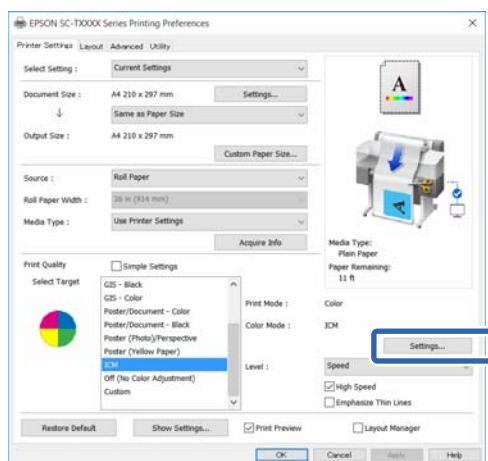

3 Selezionare **Driver ICM (Basic) (Driver ICM (Base))** o **Driver ICM (Advanced) (Driver ICM (Avanzato))** in **ICM Mode (Modo ICM)** nella finestra di dialogo ICM.

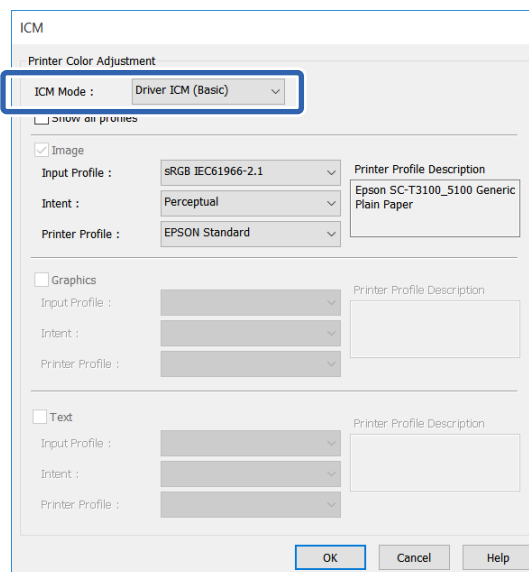

Selezionando **Driver ICM (Advanced) (Driver ICM (Avanzato))**, è possibile specificare il profilo e l'intento tutti i dati immagine, quali foto, grafica e testo.

Intento	Spiegazione
Saturation (Saturazione)	Mantiene immutata la saturazione corrente e converte i dati.
Perceptual (Perceptivo)	Esegue la conversione dei dati in modo da produrre un'immagine visivamente più naturale. Questa funzione viene utilizzata quando si usa un gamut di colore più ampio per i dati d'immagine.
Relative Colorimetric (Colorimetrico relativo)	Esegue la conversione dei dati in modo che una serie di coordinate di gamut di colore e coordinate del punto bianco (o temperatura del colore) nei dati originali coincidano con le coordinate di stampa corrispondenti. Questa funzione viene utilizzata per molti tipi di corrispondenza di colore.

Stampa con il driver della stampante dal computer

Intento	Spiegazione
Absolute Colorimetric (Colorimetrico assoluto)	Assegna delle coordinate di gamut di colore assolute ad entrambi i dati originali e di stampa ed esegue la conversione dei dati. Quindi, la regolazione del tono del colore non viene eseguita su nessun punto del bianco (o temperatura del colore) per i dati originali o di stampa. Questa funzione viene utilizzata per propositi speciali come la stampa di un colore per il logo.

- 4** Controllare le altre impostazioni, quindi iniziare a stampare.

Stampa con il driver della stampante dal computer

Stampa multipagina (N-up)

Su ogni foglio possono essere stampate due o quattro pagine consecutive.

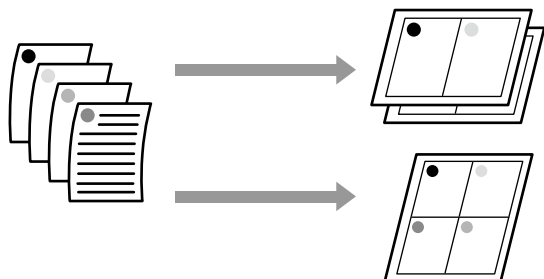

Nota:

- ❑ In Windows, non è possibile utilizzare la funzione di stampa multipagina quando si esegue la stampa senza margini.
- ❑ In Windows, è possibile utilizzare la funzione Reduce/Enlarge (Stampa proporzionale) per stampare i dati su formati di carta diversi.
[“Stampa con formati non standard” a pagina 73](#)

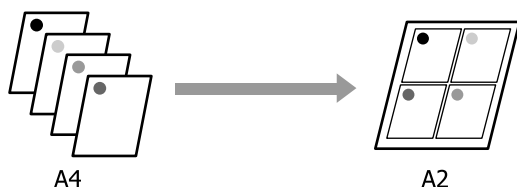

Impostazioni in Windows

- 1 Aprire la scheda Layout del driver della stampante e selezionare la casella di controllo **Page Layout (Layout)**. Poi, selezionare **N-up** e fare clic sul tasto **Settings (Impostazioni)**.

[“Procedure operative di base \(Windows\)” a pagina 53](#)

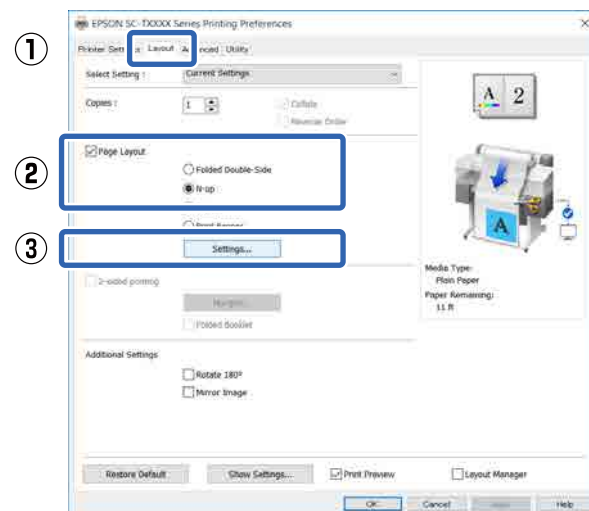

- 2 Impostare **Number of pages per sheet (Numero di pagine per foglio)** e **Page Order (Ordine di pagina)** nella finestra di dialogo Print Layout (Layout di stampa).

Se è selezionata la casella di controllo **Print page frames (Stampa con bordi)**, i bordi di pagina vengono stampati in ogni pagina.

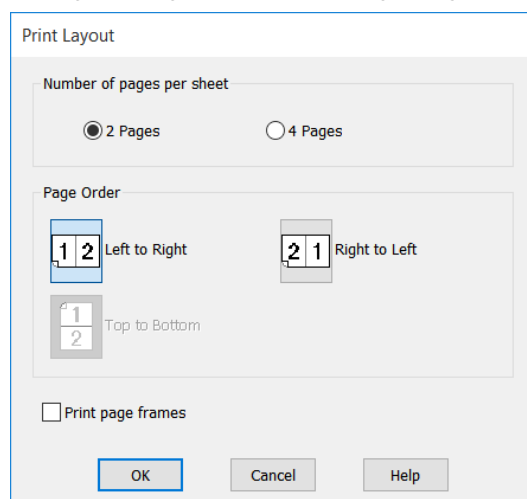

- 3 Controllare le altre impostazioni, quindi iniziare a stampare.

Stampa con il driver della stampante dal computer

Impostazioni in Mac

- 1 Quando viene visualizzata la finestra di dialogo di stampa, selezionare **Layout** dall'elenco e specificare il numero di pagine per foglio e altro ancora.

📖 “Procedure operative di base (Mac)” a pagina 60

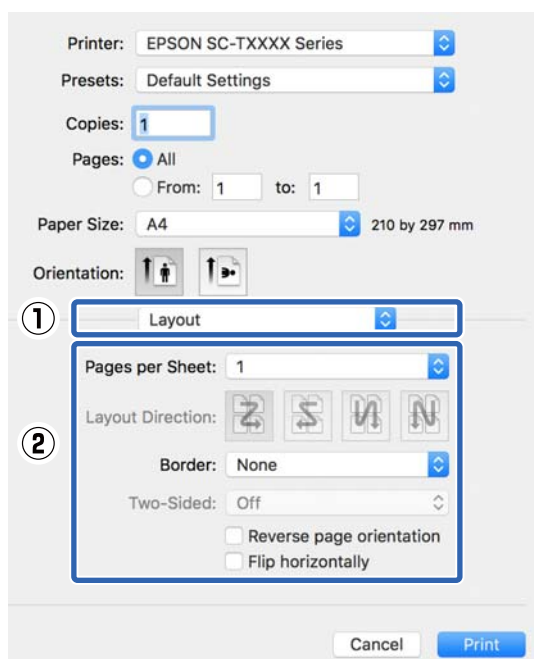

Nota:

È possibile stampare delle cornici attorno alle pagine disposte utilizzando la funzione **Border (Bordo)**.

- 2 Controllare le altre impostazioni, quindi iniziare a stampare.

Stampa a due lati ripiegati (solo Windows)

È possibile stampare due pagine consecutive su un unico foglio. La seconda pagina viene ruotata di 180° e stampata vicino alla prima pagina, consentendo la piegatura della carta al fine di realizzare un documento a due facciate.

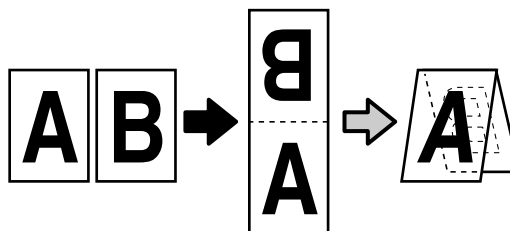

- 1 Aprire la scheda Layout del driver della stampante e selezionare la casella di controllo **Page Layout (Layout)**. Poi, selezionare **Folded Double-Side (Piegatura doppio lato)** e fare clic sul tasto **Settings... (Impostazioni...)**.

📖 “Procedure operative di base (Windows)” a pagina 53

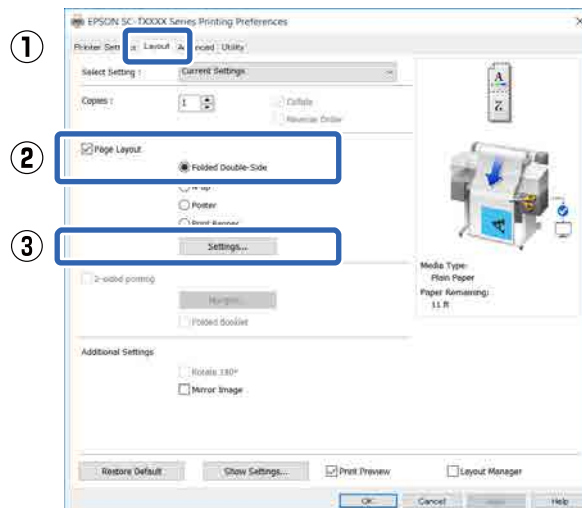

Stampa con il driver della stampante dal computer

- 2** Impostare **Binding Edge (Lato di rilegatura)** e **Binding Margin (Margine di rilegatura)** nella finestra di dialogo **Folded Double-Side Setting** (Impostazione piegatura doppio lato).

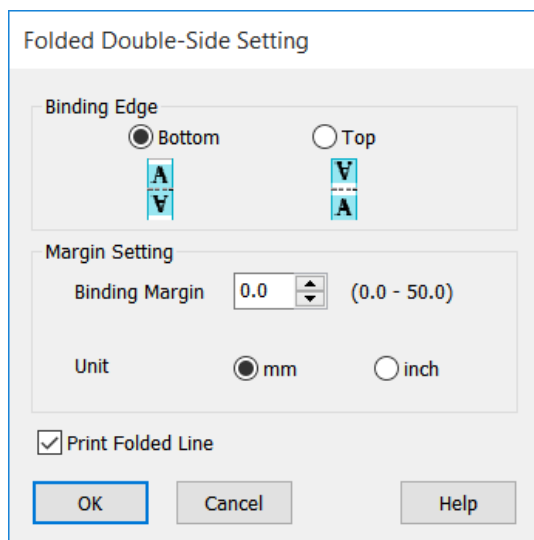

- 3** Controllare le altre impostazioni, quindi iniziare a stampare.

Stampa di manifesti (solo Windows)

Una singola pagina può essere stampata su più fogli. Dopodiché, è possibile riunire i fogli per creare grandi manifesti (fino a 16 volte il formato originale). Se si seleziona **Borderless Poster Print (Stampa manifesto senza margini)** è possibile unire i fogli senza rifinire i bordi, ma, poiché le parti fuori dai bordi della carta andranno perse se si utilizza la stampa senza margini, le immagini sulle giunture potrebbero non essere perfette.



- 1** Aprire la scheda **Layout** del driver della stampante e selezionare la casella di controllo **Page Layout (Layout)**. Poi, selezionare **Poster (Manifesto)** e fare clic sul tasto **Settings... (Impostazioni...)**.

[“Procedure operative di base \(Windows\)” a pagina 53](#)

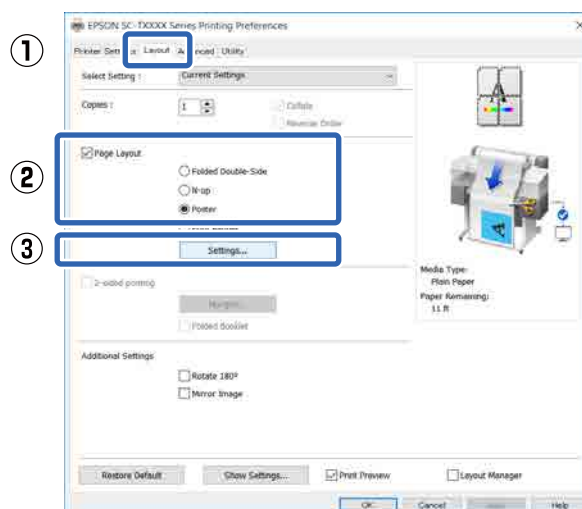

Stampa con il driver della stampante dal computer

- 2** Impostare **Number of panels (Numero di riquadri)** nella finestra di dialogo Poster (Manifesto).

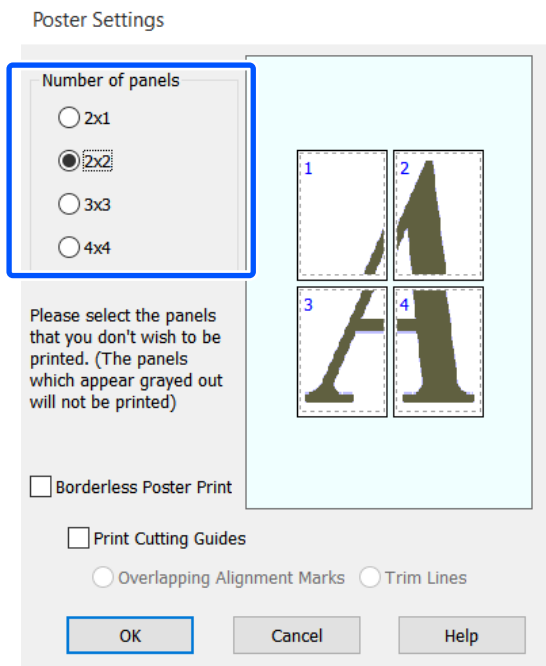

- 3** Se si desidera stampare dei segni da usare come guida per unire carta stampata con la stampa dei manifesti, selezionare la casella di controllo **Print Cutting Guides (Stampa guide di taglio)**.

Quando si seleziona la stampa senza margini:

Selezionare **Borderless Poster Print (Stampa manifesto senza margini)**.

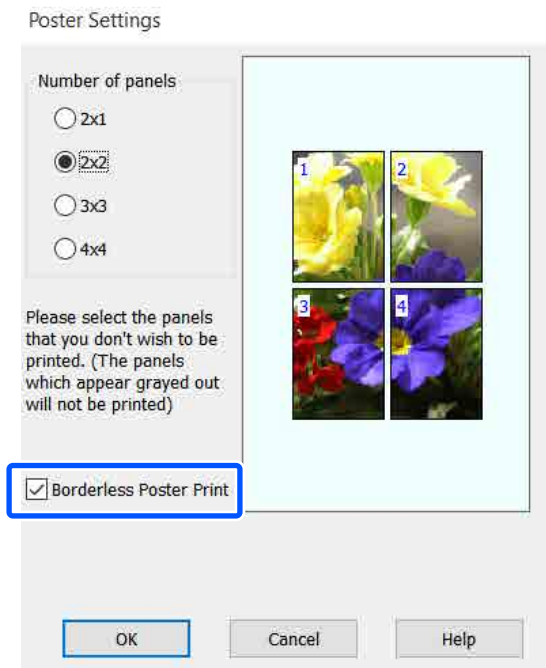

Nota:

- Se l'opzione **Borderless Poster Print (Stampa manifesto senza margini)** è sfumata in grigio, la carta o il formato selezionato non supporta la stampa senza margini.
 ➔ "Tabella dei supporti speciali Epson" a pagina 235
- Se si seleziona **Single Cut (Taglio singolo)** o **Double Cut (Taglio doppio)** per **Auto Cut (Taglio automatico)**, la carta sarà tagliata a 1 o 2 mm all'interno dell'immagine, generando giunture imperfette nel punto di congiunzione delle immagini.

Quando si seleziona la stampa con i margini:

Deselezionare la casella di controllo **Borderless Poster Print (Stampa manifesto senza margini)**.

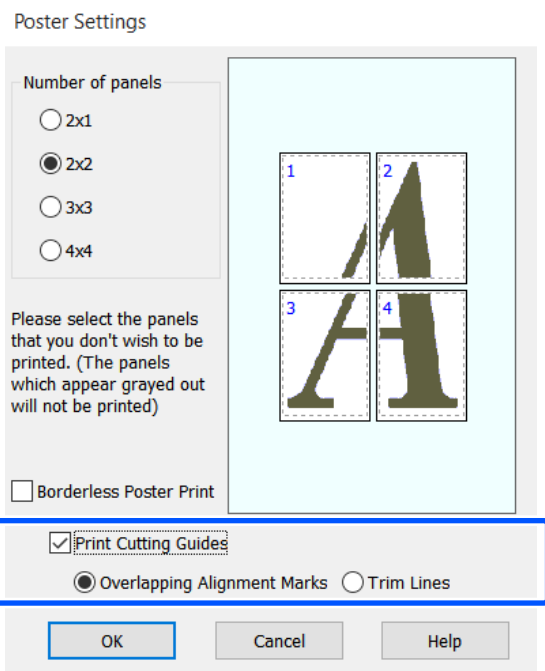

Nota:

Se non si seleziona **Borderless Poster Print (Stampa manifesto senza margini)**, compare l'opzione **Print Cutting Guides (Stampa guide di taglio)**.

Stampa con il driver della stampante dal computer

Overlapping Alignment Marks (Crocini di allineamento sovrapposti)

Stampa delle guide per unire la carta in modo sovrapposto. Il formato finito è più piccolo solo delle porzioni sovrapposte.

Print page frames (Stampa con bordi)

Vengono stampati dei bordi per unire la carta senza sovrapposizioni.

- 4** Controllare le altre impostazioni, quindi iniziare a stampare.

Unione di fogli di manifesti con i bordi stampati

Se si seleziona **Overlapping Alignment Marks (Crocini di allineamento sovrapposti)**, su ciascun foglio saranno stampate le guide di unione (indicate con delle righe tracciate sopra e attorno ai segni X nell'immagine sotto riportata).

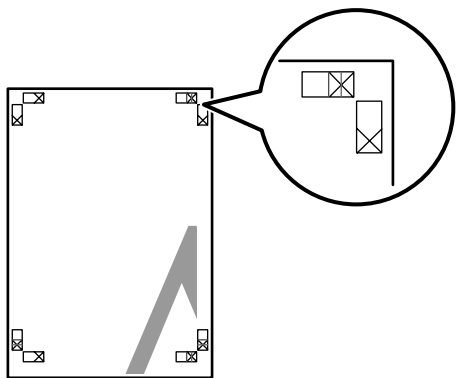

Nota:

Se la stampa è a colori, le guide di unione saranno blu, mentre le guide di taglio rosse; diversamente, tutte le guide saranno stampate in nero.

Nella seguente sezione viene descritto come unire insieme quattro pagine stampate.

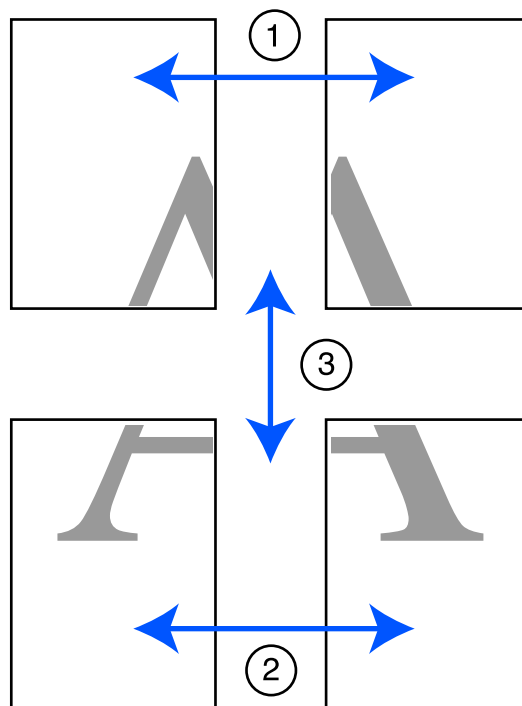

Stampa con il driver della stampante dal computer

- 1** Preparare i due fogli superiori e rifinire la parte in eccesso dal foglio sinistro tagliando lungo la riga che unisce le due guide di unione (i centri dei segni X).

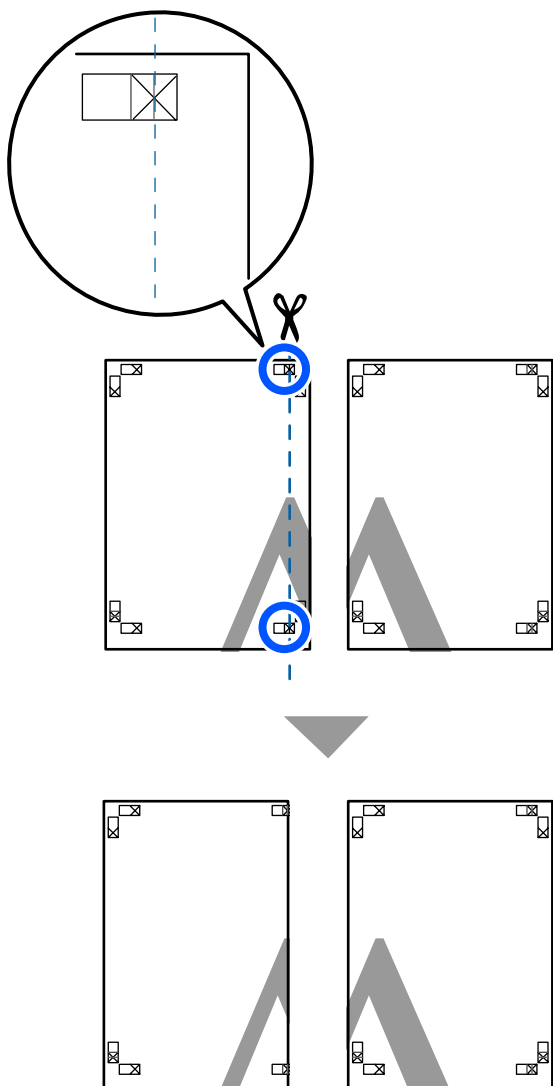

- 2** Sovrapporre il foglio superiore di sinistra sul foglio superiore di destra. Allineare i crocini X come mostrato nella figura sotto riportata e fissare temporaneamente applicando del nastro adesivo sul retro.

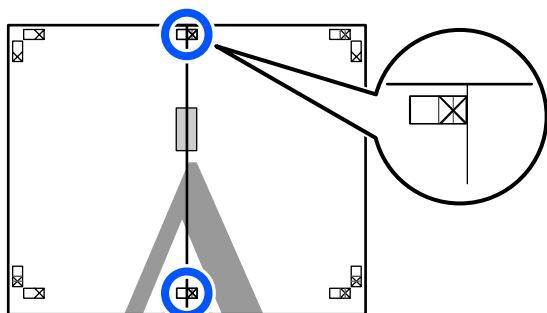

- 3** Con i due fogli sovrapposti, rifinire la parte in eccesso tagliando lungo la riga che unisce le due guide di taglio (le righe a sinistra dei segni X).

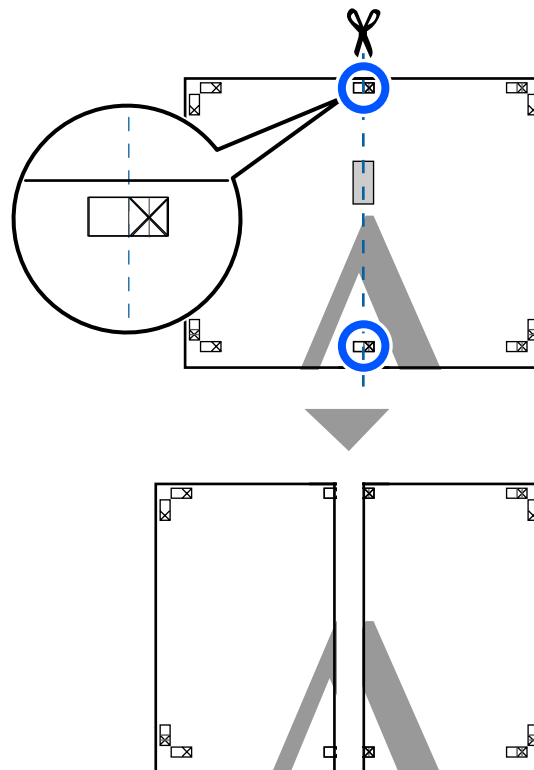

- 4** Riunire i due fogli.
Applicare un nastro adesivo per fissare il retro dei fogli.

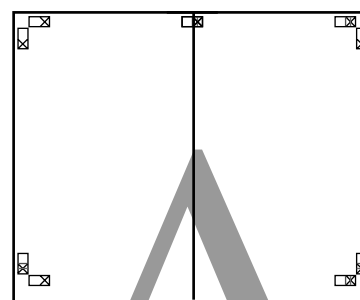

- 5** Ripetere i passaggi da 1 a 4 per i due fogli inferiori.

Stampa con il driver della stampante dal computer

- 6** Refinire la parte inferiore dai fogli superiori tagliando lungo la riga che unisce le due guide di unione (le linee al di sopra dei segni X).

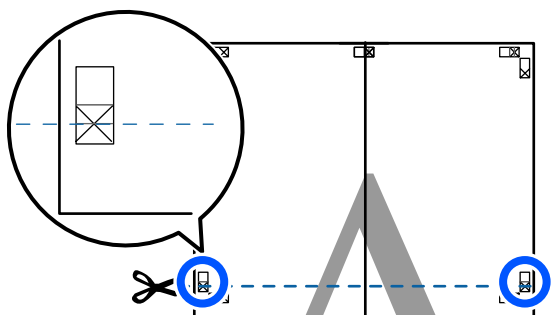

- 7** Sovrapporre il foglio superiore sul foglio inferiore. Allineare i crocini X come mostrato nella figura sotto riportata e fissare temporaneamente applicando del nastro adesivo sul retro.

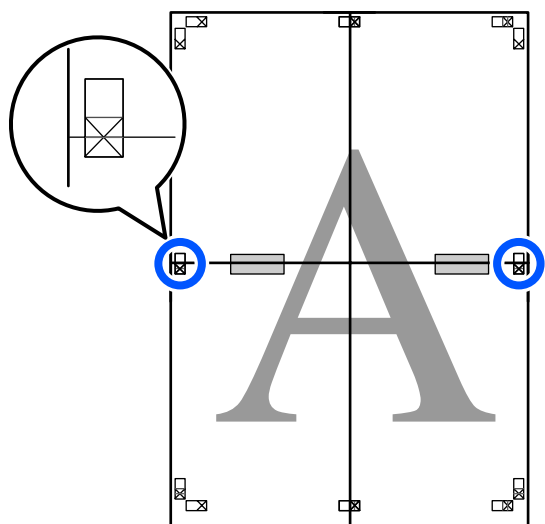

- 8** Con i due fogli sovrapposti, refinire la parte in eccesso tagliando lungo la riga che unisce le due guide di taglio (le righe sopra i segni X).

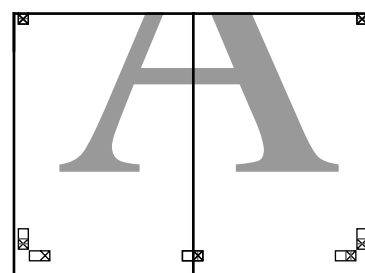
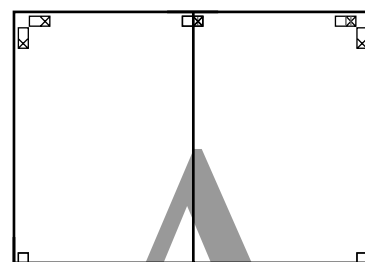
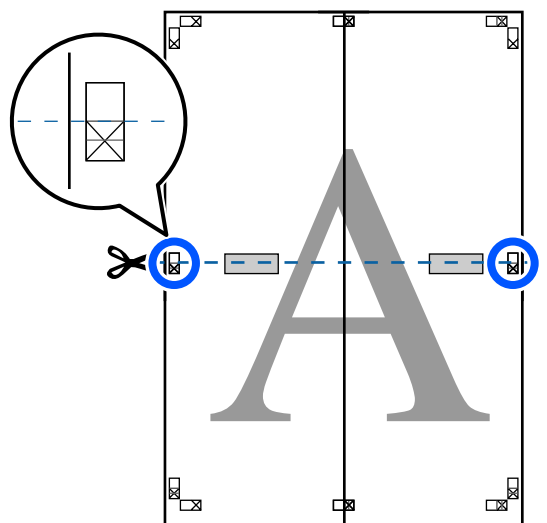

Stampa con il driver della stampante dal computer

- 9** Unire i fogli superiore e inferiore.
 Applicare un nastro adesivo per fissare il retro dei fogli.

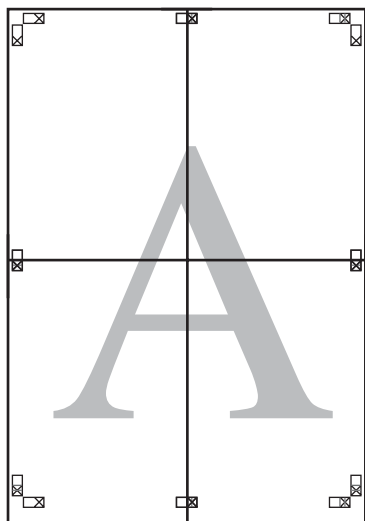

- 10** Dopo aver unito tutti i fogli, rifinire i bordi tagliando lungo le guide di taglio (fuori dai segni X).

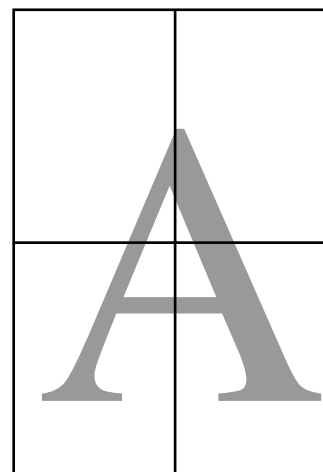
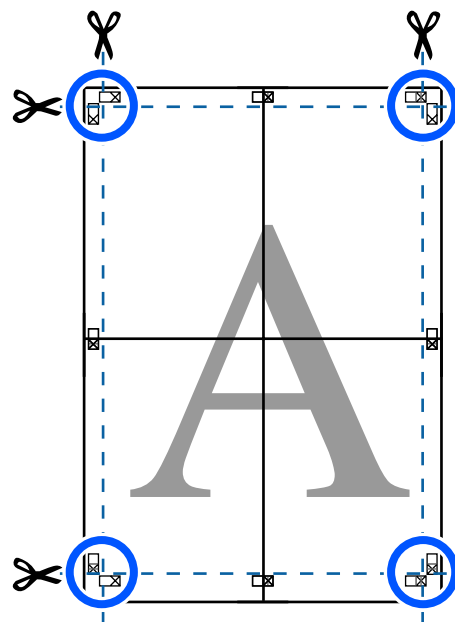

Stampa con il driver della stampante dal computer

Stampa di più documenti (Layout Manager (Gestione layout)) (solo Windows)

I documenti creati in diverse applicazioni possono essere stampati insieme nella scelta del layout. Ciò permette di migliorare il lavoro di stampa in modo efficiente e di risparmiare carta.

Esempio di layout con più documenti

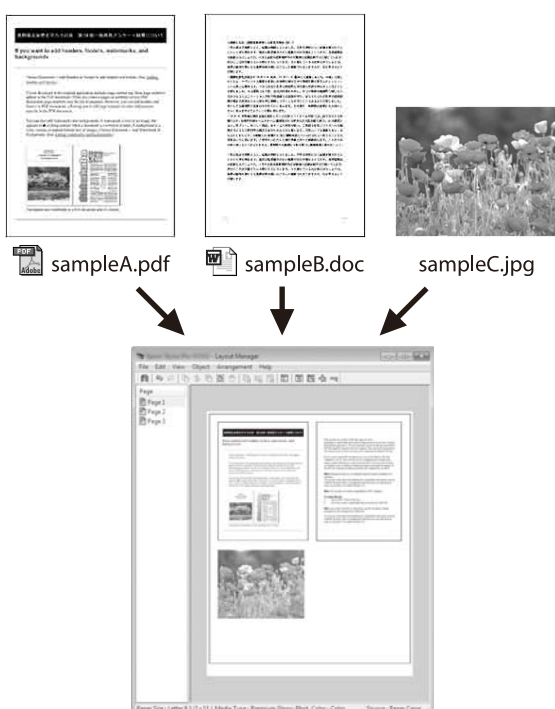

Esempio di layout verticale/orizzontale libero



Procedure di impostazione per la stampa

- 1 Aprire il file da stampare nell'applicazione in uso.
- 2 Selezionare la casella di controllo **Layout Manager (Gestione layout)** nella scheda Printer Settings (Impostazioni stampante) del driver della stampante e controllare che il formato impostato nell'applicazione venga visualizzato in Document Size (Formato documento).

☞ “Procedure operative di base (Windows)” a pagina 53

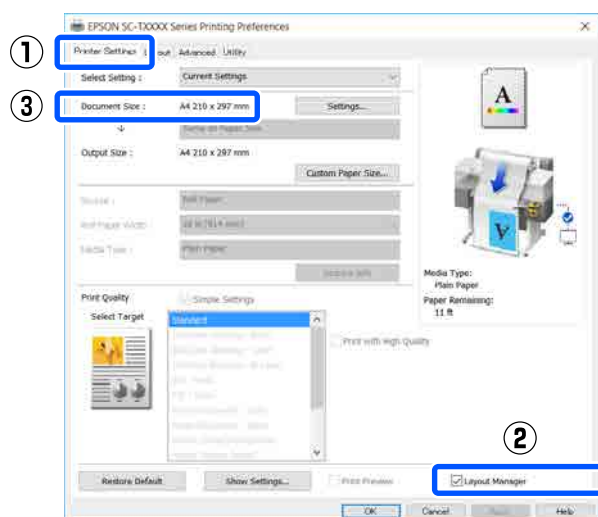

Nota:
Document Size (Formato documento) è il formato del documento da mettere nella schermata Layout Manager (Gestione layout). Il formato della carta di stampa effettivo viene impostato nella schermata al passaggio 6.

- 3 Fare clic su **OK**. Quando si stampa da un'applicazione, viene visualizzata la schermata Layout Manager (Gestione layout).
I dati di stampa non vengono stampati ma una pagina viene collocata sulla carta nella schermata Layout Manager (Gestione layout) sotto forma di un oggetto.

Stampa con il driver della stampante dal computer

- 4** Lasciando aperta la schermata Layout Manager (Gestione layout), ripetere i passaggi dall'1 al 3 fino ad aggiungere tutti i dati al layout.

Gli oggetti vengono aggiunti alla schermata Layout Manager (Gestione layout).

- 5** Disporre gli oggetti nella schermata di gestione del layout.

Gli oggetti possono essere spostati o ridimensionati mediante trascinamento, oppure riposizionati o ruotati usando i pulsanti strumento o le opzioni del menu **Object (Oggetto)**.

È possibile cambiare il formato generale e il posizionamento degli oggetti tramite le **Preferences** e le opzioni **Arrangement (Disposizione)** del menu **File**.

Per ulteriori dettagli su ciascuna funzione, vedere la guida della schermata Layout Manager (Gestione layout).

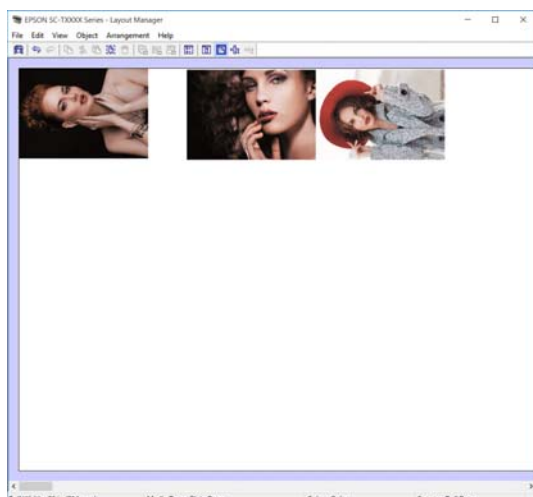

- 6** Fare clic su **Properties (Proprietà)** nel menu **File** e configurare le impostazioni di stampa nella finestra di dialogo del driver della stampante.

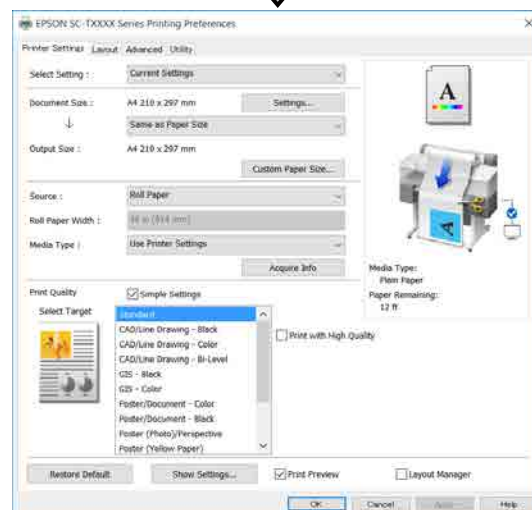
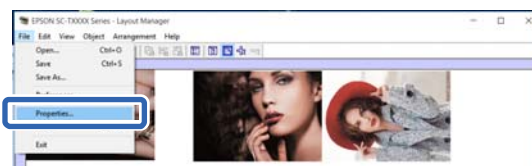

Selezionare **Media Settings (Impostazioni supporto)** e impostare **Print Quality (Qualità)**.

- 7** Fare clic sul menu **File** nella schermata Layout Manager (Gestione layout), quindi fare clic su **Print (Stampa)**.

La stampa viene avviata.

Salvataggio e richiamo delle impostazioni

Le informazioni sul layout e le impostazioni della schermata Layout Manager (Gestione layout) possono essere salvate come file. Se occorre chiudere l'applicazione in uso con un lavoro aperto, è possibile salvarlo sotto forma di file e quindi riaprirlo in seguito per continuare il lavoro.

Salvataggio

- 1** Fare clic sul menu **File** nella schermata Layout Manager (Gestione layout), quindi fare clic su **Save As... (Salva come...)**.

Stampa con il driver della stampante dal computer

2 Immettere il nome del file, selezionare il percorso e quindi fare clic su **Save (Salva)**.

3 Chiudere la schermata Layout Manager (Gestione layout).

Apertura di file salvati

1 Fare clic con il tasto destro sull'icona della stampante () nella taskbar (barra delle applicazioni) di Windows, poi fare clic su **Layout Manager (Gestione layout)** nel menu visualizzato.

Compare la schermata Layout Manager (Gestione layout).

Nota:

Quando l'icona della stampante non viene visualizzata nella barra delle applicazioni di Windows

Aprire la scheda **Utility** del driver della stampante e fare clic su **Monitoring Preferences (Preferenze di controllo)**. Selezionare la casella di controllo **Register the shortcut icon to the taskbar (Registrare l'icona di collegamento sulla barra delle applicazioni)** nella finestra di dialogo **Monitoring Preferences (Preferenze di controllo)**.

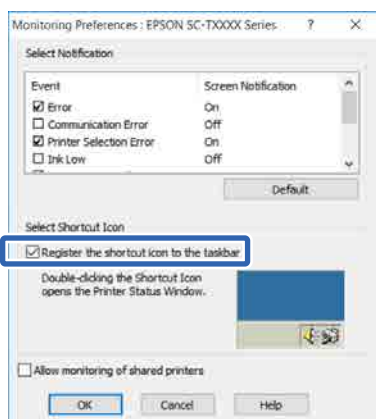

2 Fare clic su **Open (Apri)** nel menu **File** nella schermata di gestione del layout.

3 Selezionare il percorso e aprire il file desiderato.

Stampa usando la modalità HP-GL/2 o HP RTL da un computer

Stampa usando la modalità HP-GL/2 o HP RTL da un computer

La stampante è in grado di emulare* HP-GL/2 (compatibile con HP Designjet 750C) e HP RTL. Questa sezione descrive le impostazioni della stampante e le impostazioni nell'applicazione CAD per stampare durante l'emulazione.

* Non tutte le funzioni sono supportate. Se si utilizza un'applicazione non testata, testare previamente la stampa.

Importante:

La stampante potrebbe non comportarsi come previsto se la quantità di dati da stampare è estremamente grande.

Nota:

I disegni CAD possono anche essere stampati usando la modalità disegno lineare/CAD del driver della stampante fornito. Si consiglia di stampare dal driver della stampante per ottenere immagini di qualità migliore.

 [“Stampa di disegni CAD” a pagina 64](#)

Impostazioni della stampante

Modificare le impostazioni della stampante per stampare in modalità HP-GL/2 o HP RTL, secondo necessità, nel pannello di controllo della stampante. Le impostazioni della stampante includono impostazioni di stampa base come l'origine carta e i margini (Impostaz. stampa universali) e impostazioni specifiche per HP-GL/2 come le impostazioni delle tavolozze (Impostazioni esclusive HP-GL/2).

Impostazioni di stampa di base

1 Toccare **Impostazioni — Impostazioni generali — Impostazioni stampante — Impostaz. stampa universali** dalla schermata iniziale.

2 Controllare **sorgente carta** e modificare l'impostazione, se necessario.

L'impostazione predefinita è Rotolo di carta. Quando i dati di stampa per HP-GL/2 o HP RTL vengono inviati, si verifica un errore se non c'è carta caricata nell'origine carta impostata qui.

3 Verificare le altre voci e modificarle, se necessario.

Per maggiori informazioni sulle voci di Impostaz. stampa universali, leggere quanto segue.

 [“Impostazioni generali — Impostazioni stampante” a pagina 156](#)

Impostazioni di stampa specifiche per HP-GL/2

Per modificare le impostazioni specifiche per HP-GL2 come la rotazione dei dati di stampa, l'unione delle righe e la modifica delle tavolozze impostate nell'applicazione, seguire la procedura indicata qui.

1 Toccare **Impostazioni — Impostazioni generali — Impostazioni stampante — Impostazioni esclusive HP-GL/2** dalla schermata iniziale.

2 Toccare e modificare le impostazioni delle voci desiderate.

Per maggiori informazioni sulle voci di Impostazioni esclusive HP-GL/2, leggere quanto segue.

 [“Impostazioni generali — Impostazioni stampante” a pagina 156](#)

Stampa usando la modalità HP-GL/2 o HP RTL da un computer

Nota:

Quando la stampa HP-GL/2 o HP RTL non viene eseguita correttamente

La stampante determina in automatico se stampare normalmente dal driver della stampante o se stampare tramite emulazione di HP-GL/2 o HP RTL dai dati di stampa inviati, poi passa alla modalità di stampa corrispondente. Se il passaggio alla modalità non viene eseguito correttamente e la stampa non viene effettuata in modo adeguato, configurare l'impostazione come segue.

- ❑ Quando il computer e la stampante sono collegati tramite USB
Selezionare **Impostazioni — Impostazioni generali — Impostazioni stampante — Lingua stampa — USB** dalla schermata iniziale, poi modificare l'impostazione da **Automatico** a **HP-GL/2**.
- ❑ Quando il computer e la stampante sono collegati tramite una rete
Selezionare **Impostazioni — Impostazioni generali — Impostazioni stampante — Lingua stampa — Rete** dalla schermata iniziale, poi modificare l'impostazione da **Automatico** a **HP-GL/2**.

Per stampare dal driver della stampante come al solito, al termine di HP-GL/2 o HP RTL, reimpostare **Automatico**.

- ❑ SC-T3400 Series/SC-T3400N Series:
HP Designjet 750C C3195A

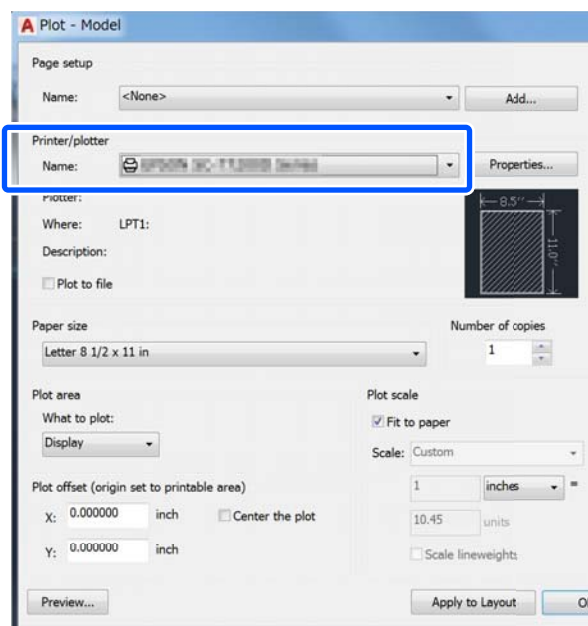

Impostazioni dell'applicazione CAD

Impostare il dispositivo di output come segue, in base al modello. Questa spiegazione utilizza come esempio AutoCAD 2018.

- 1 Fare clic su **Plot**.

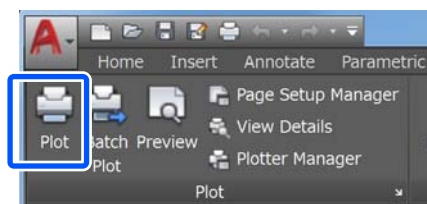

- 2 Impostare il plotter in **Printer/plotter (Stampante/plotter)**.

- ❑ SC-T5400 Series/SC-T5400M Series:
HP Designjet 750C C3196A

Stampare senza l'utilizzo del driver della stampante

Stampare senza l'utilizzo del driver della stampante

Questa sezione spiega come stampare se il driver della stampante non è installato e si è connessi a una rete; spiega anche come collegare una memoria flash USB alla stampante e stampare i file presenti nella memoria flash USB.

Utilizzo di AirPrint

AirPrint consente la stampa wireless istantanea da iPhone, iPad, iPod touch e Mac senza la necessità di installare driver o scaricare software.



- 1 Caricare carta nel prodotto.
- 2 Impostare il prodotto per la stampa wireless. Vedere il collegamento seguente.
<http://epson.sn>
- 3 Connettere il dispositivo Apple alla stessa rete wireless utilizzata dal prodotto in uso.
- 4 Selezionare il prodotto come destinazione nel dispositivo.

Nota:

Per ulteriori informazioni, vedere la pagina di AirPrint nel sito web Apple.

Stampa diretta tramite web (Carica e stampa) (solo per SC-T5400M Series)

Descrizione delle funzioni

Carica e stampa è una funzione che consente di stampare eseguendo Web Config da un computer in cui il driver della stampante non è installato.

[“Come utilizzare Web Config” a pagina 28](#)

È sufficiente selezionare il file che si desidera stampare e caricarlo sulla stampante per stamparlo. Se il browser in uso supporta il trascinamento dei file, è possibile caricare più file in batch e stamparli in ordine.

Tramite un caricamento è possibile stampare i seguenti file.

- JPEG
- HP-GL/2
- TIFF (dati creati solo sulla stampante)
- PDF (dati creati solo sulla stampante)

Procedura Carica e stampa

- 1 Caricare la carta nella stampante.
 [“Caricamento della carta in rotolo” a pagina 37](#)
 [“Caricamento di un Foglio singolo \(1 foglio\)” a pagina 44](#)
- 2 Avviare Web Config.
 [“Modalità di avvio” a pagina 28](#)

Stampare senza l'utilizzo del driver della stampante

3 Viene visualizzata la scheda **Stampa**. Fare clic su **Carica e stampa**.

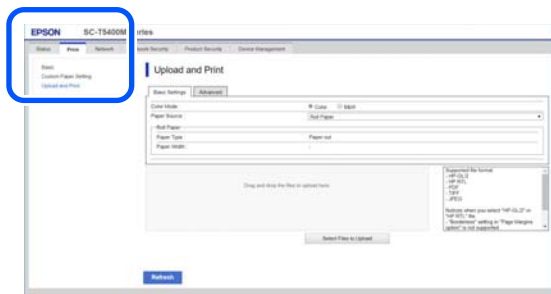

Nota:
Se la scheda **Stampa** non appare, contattare l'amministratore di sistema.

4 Configurare le impostazioni di stampa. Selezionare Modalità colore e Sorgente carta in **Impostazioni di base**.

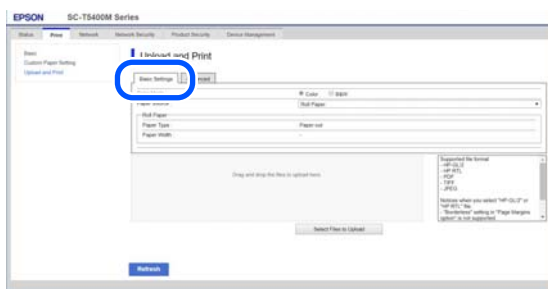

Configurare le impostazioni, per esempio Qualità, da **Advanced**.

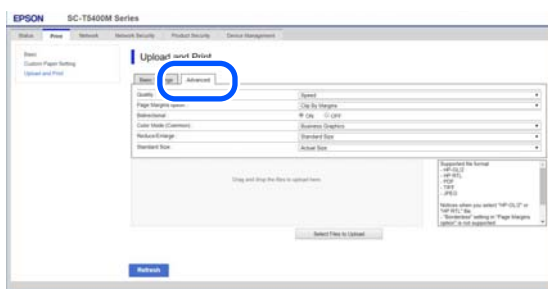

5 Avviare la stampa trascinando i dati.

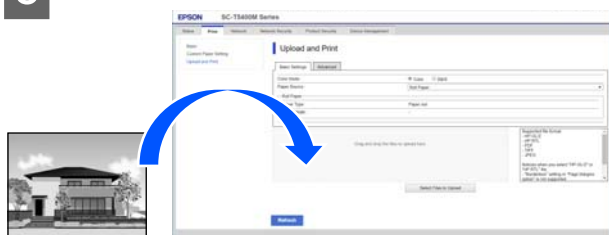

Stampare file da una cartella condivisa (Stampa da cartella) (solo per SC-T5400M Series)

Descrizione delle funzioni

È possibile selezionare e stampare un file da una cartella condivisa sulla rete impostata in precedenza.

Configurare le impostazioni per la cartella condivisa sulla schermata della stampante o su Web Config.

[“Preparazione di una cartella condivisa” a pagina 108](#)

Da una cartella di rete/FTP è possibile stampare i seguenti file.

- JPEG
- HP-GL/2
- TIFF (dati creati solo sulla stampante)
- PDF (dati creati solo sulla stampante)

Preparazione di una cartella condivisa

Configurazione dalla stampante

1 Selezionare **Impostazioni** nella schermata iniziale.

Stampare senza l'utilizzo del driver della stampante

- 2** Selezionare, nell'ordine, **Impostazioni generali** — **Impostazioni di rete** — **Avanzate** — **Cartella condivisa**.

Viene visualizzata la schermata delle impostazioni della cartella condivisa.

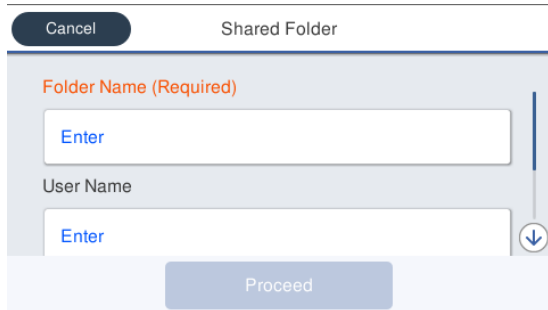

- 3** Inserire tutte le voci.
- Nome cartella: inserire il percorso di rete della cartella condivisa utilizzando un massimo di 255 caratteri.
 - Nome utente: Immettere il nome utente utilizzato per accedere al computer.
 - Password: Immettere la password utilizzata per accedere al computer.

- 4** Selezionare **Proc.** per completare le impostazioni della cartella condivisa.

Configurazione da Web Config

- 1** Avviare Web Config.
 [“Modalità di avvio” a pagina 28](#)
- 2** Viene visualizzata la scheda **Stampa**. Fare clic su **Di base**.



Nota:
 Se la scheda **Stampa** non appare, contattare l'amministratore di sistema.

- 3** Inserire tutte le voci per **Stampa da cartella**.
- Stampa da cartella: abilitare.
 - Nome cartella: inserire il percorso di rete della cartella condivisa.
 - Nome utente: Immettere il nome utente utilizzato per accedere al computer.
 - Password: Immettere la password utilizzata per accedere al computer.

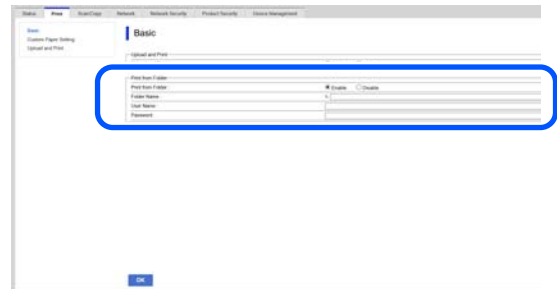

- 4** Selezionare **OK** per completare le impostazioni della cartella condivisa.

Procedura di Stampa da cartella

La procedura per stampare da una cartella dalla schermata della stampante è la seguente.

- 1** Nella schermata iniziale, selezionare **Cartella di rete**.
 Dopo alcuni istanti, compare un elenco dei file nella cartella condivisa.
- 2** Selezionare un file da stampare.
- 3** Selezionare **Bianco e nero** o **Colore**.
Utilizzo di impostazioni avanzate come l'ingrandimento o la riduzione del formato

Andare al passaggio 4.

Stampare nel formato reale senza configurare impostazioni avanzate

Andare al passaggio 5.

Stampare senza l'utilizzo del driver della stampante

4 Toccare la scheda **Avanzate**.

È possibile configurare le impostazioni di riduzione e ingrandimento in Zoom. Impostare **Adat. pag. aut.** su **Attiva** per eseguire la stampa dopo che il file viene ingrandito automaticamente per adattarsi alla larghezza del rotolo di carta o al formato carta dei fogli caricati nella stampante.

Per ulteriori informazioni sulle altre voci di impostazione, leggere quanto segue.

🔗 “Menu Cartella di rete (solo per SC-T5400M Series)” a pagina 195

Nota:

- Se si selezionano i file HP-GL/2 in **Opzione margini pagina — No Margini**, viene applicata l'opzione **Ritaglia i margini** oppure **Oversize in Impostazioni — Impostazioni generali — Impostazioni stampante — Impostaz. stampa universali — Opzione margini pagina**.
- È possibile selezionare **Zoom** nei file HP-GL/2, ma non viene applicato.

5 Toccare il tasto **Stampa**.

Stampa diretta di file su una memoria flash USB

È possibile collegare una memoria flash USB alla stampante e stampare file JPEG e TIFF archiviati nella memoria direttamente dalla stampante.

È possibile utilizzare memorie flash USB formattate con file system FAT ed exFAT. Tuttavia, non è possibile utilizzare memorie flash USB con funzioni di sicurezza come quelle protette da password.

1 Collegare alla stampante la memoria flash USB in cui sono stati salvati i dati da stampare.

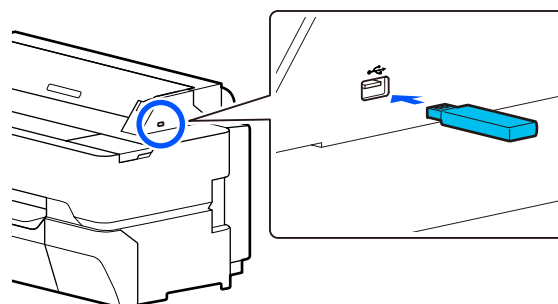

2 Toccare **Dispos. mem.** sulla schermata iniziale.

3 Toccare **JPEG** o **TIFF**.

Toccare **JPEG** per visualizzare le miniature dei file JPEG.

Toccare **TIFF** per visualizzare un elenco dei file TIFF.

4 Selezionare un file da stampare.

Stampa di file JPEG

Toccare per selezionare l'immagine del file da stampare, quindi toccare **Procedi alla stampa**. Così facendo verrà aggiunto un segno di spunta all'immagine selezionata. Toccare **Visualiz. singola** per ingrandire l'immagine selezionata da verificare. Per modificare l'ordine di visualizzazione dei file, toccare .

Stampa di file TIFF

Toccare il nome di un file dell'elenco per selezionarlo. Per modificare l'ordine di visualizzazione dei file, toccare .

Nota:

- I file diversi da JPEG o TIFF non vengono visualizzati sullo schermo della stampante.
- Tutti i caratteri nella cartella o i nomi dei file che non possono essere visualizzati dalla stampante verranno visualizzati come “?”.

5 Selezionare **Bianco e nero** o **Colore**.

Utilizzo di impostazioni avanzate come l'ingrandimento o la riduzione del formato

Andare al passaggio 6.

Stampare senza l'utilizzo del driver della stampante

Stampare nel formato reale senza configurare impostazioni avanzate

Andare al passaggio 7.

6

Toccare la scheda **Avanzate**.

Le impostazioni di ingrandimento/riduzione possono essere configurate in Zoom. Se si imposta **Adat. pag. aut.** su **Attiva**, la stampa verrà eseguita con l'ingrandimento automatico per adattarsi alla larghezza del rotolo di carta o al formato carta del foglio singolo caricato nella stampante.

Per ulteriori informazioni sulle altre voci di impostazione, leggere quanto segue.

☞ [“Menu Dispositivo di memoria” a pagina 178](#)

Nota:

Selezionando ☆ (Preimpostati), è possibile assegnare un nome alle impostazioni di stampa utilizzate di frequente e registrarle nei Preimpostati.

La schermata per immettere il nome può essere modificata come mostrato di seguito con il tasto contrassegnato.

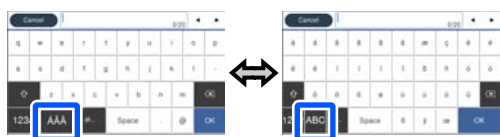

Inoltre, ogni volta che l'icona in basso a sinistra viene toccata, si modifica il metodo di input come segue.

ABC: consente di inserire le lettere dell'alfabeto.

123#: consente di inserire numeri e simboli.

7

Toccare il valore del numero di stampe, quindi inserire il numero di stampe utilizzando il tastierino a schermo.

Nota:

Usare il pulsante **Anteprima** per verificare l'immagine di stampa.

8

Toccare il tasto **Stampa**.

Copia (solo per SC-T5400M Series)

Copia (solo per SC-T5400M Series)

Posizionamento dei documenti nello scanner

È possibile caricare un documento.

Di seguito sono riportati i formati di documento e i tipi di carta che possono e non possono essere caricati.

**Importante:**

Se viene caricato un documento coperto di polvere, la polvere può aderire all'interno dello scanner e ridurre la qualità delle immagini copiate o acquisite. Prima di caricare un documento nello scanner, rimuovere eventuali residui di polvere dal documento.

Formati documento compatibili

Larghezza del documento: da 148 mm a 914 mm (36 pollici)

Lunghezza del documento: da 148 mm a 30480 mm (120 pollici)*

Spessore dell'originale: 0,8 mm o inferiore (in alternativa 0,55 mm o inferiore con il foglio di supporto opzionale)

* A seconda delle impostazioni e del formato dei dati, la lunghezza massima potrebbe variare come indicato di seguito.

Copia

A colori e in bianco e nero

Qualità	Con correzione dell'inclinazione	Senza correzione dell'inclinazione
Super Fine	2624 mm	2624 mm
Fine		
Velocità	5260 mm	5260 mm
Bozza		

Scansione

TIFF: a colori e in bianco e nero

Risoluzione di output	Con correzione dell'inclinazione	Senza correzione dell'inclinazione
600 dpi	2624 mm	30.480 mm
400 dpi	3972 mm	
300 dpi	5260 mm	
200 dpi	7895 mm	

JPEG: a colori e in bianco e nero

Risoluzione di output	Con correzione dell'inclinazione	Senza correzione dell'inclinazione
600 dpi	2624 mm	2760 mm
400 dpi	3972 mm	4141 mm
300 dpi	5260 mm	5521 mm
200 dpi	7895 mm	8282 mm

PDF e PDF/A: a colori

Risoluzione di output	Con correzione dell'inclinazione	Senza correzione dell'inclinazione
600 dpi	2624 mm	2760 mm
400 dpi	3972 mm	4141 mm
300 dpi	5080 mm	5521 mm
200 dpi	5260 mm	8282 mm

PDF e PDF/A: bianco e nero

Copia (solo per SC-T5400M Series)

Risoluzione di output	Con correzione dell'inclinazione	Senza correzione dell'inclinazione
600 dpi	2624 mm	5080 mm
400 dpi	3972 mm	
300 dpi	5080 mm	
200 dpi	5260 mm	

Tipi di carta compatibili

- Carta comune
- Carta riciclata
- Carta patinata
- Carta lucida
- Carta da ricalco
- Pellicola
- Cianografia
- Cartoncino da stampa
- Giornali
- Volantini
- Carta da disegno
- Carta per calligrafia giapponese

**Importante:**

Se viene caricata carta da ricalco, la stampante non riesce ad identificare automaticamente la larghezza. Nel pannello di controllo, impostare **Formato originale o Area di scansione**.

 [“Menu Copia \(solo per SC-T5400M Series\)” a pagina 181](#)

 [“Menu scansione \(solo per SC-T5400M Series\)” a pagina 186](#)

Documenti non compatibili

Non caricare i seguenti tipi di originali. La mancata osservanza di tale precauzione potrebbe provocare inceppamenti della carta o danni alla stampante.

- Originali rilegati
- Originali incurvati
- Originali in carta copiativa
- Originali fissati con graffette, punti metallici o colla
- Originali con molti fori, come per esempio carta per notes sfusa
- Originali con forma irregolare o non tagliati ad angolo retto
- Originali con foto, adesivi o etichette attaccate
- Originali trasparenti
- Originali lucidi
- Originali rovinati
- Originali strappati

Caricare documenti sottili che possono strapparsi facilmente o che non devono essere danneggiati

Utilizzare il foglio di supporto opzionale per i documenti sottili e i documenti che non devono essere danneggiati.

 [“Unità opzionali e materiali di consumo” a pagina 232](#)

Documenti che richiedono il foglio di supporto

- Documenti importanti che non devono essere danneggiati (documenti in prestito, testi originali, disegni antichi, mappe antiche, opere d'arte, ecc.)

Copia (solo per SC-T5400M Series)

- ❑ Documenti con superfici e/o materiali delicati (collage, quotidiani, carta di riso, disegni a pastelli ad olio, ecc.)
- ❑ Pellicole trasparenti e traslucide

Note per l'inserimento dei documenti nel foglio di supporto

Inserire il documento nel foglio di supporto come indicato.

- ❑ Inserire il documento con il lato da scansionare rivolto verso il foglio trasparente.
- ❑ Allineare il bordo superiore del documento alla parte **A** del foglio di supporto.
- ❑ Allineare il lato del documento alla linea **B**.

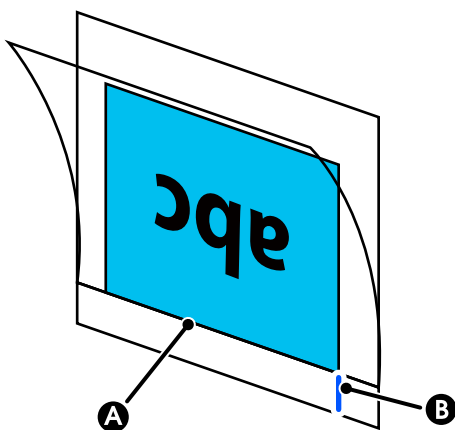
**! Importante:**

Se viene caricato il foglio di supporto, la stampante non riesce ad identificare automaticamente la larghezza. Nel pannello di controllo, impostare **Formato originale** o **Area di scansione** e **Offset superiore**.

☞ “Menu Copia (solo per SC-T5400M Series)” a pagina 181

☞ “Menu scansione (solo per SC-T5400M Series)” a pagina 186

Come caricare i documenti**! Importante:**

- ❑ Se l'originale tende ad arricciarsi, caricarlo dopo aver appiattito la piega del foglio.
- ❑ Appiattire le piegature nell'originale, quindi caricarlo.

Nota:

Se si carica un documento di lunghezza superiore a 1 metro, sostenerlo con la mano in modo che non si inclini in fase di alimentazione.

- 1 Allineare la guida del documento sul lato destro alla posizione di caricamento del documento.

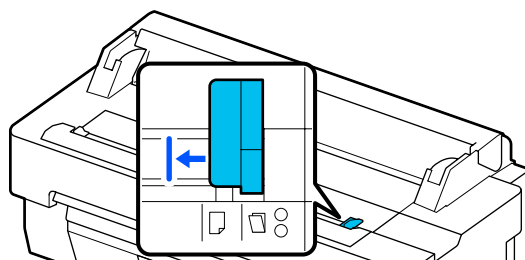

Se viene utilizzato il foglio di supporto per eseguire una scansione, allineare la guida del documento come indicato nella figura.

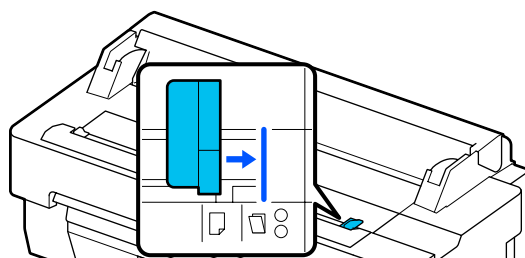

Copia (solo per SC-T5400M Series)

- 2** Posizionare il lato da scansionare verso l'alto e allineare il lato destro del documento alla guida del documento. Inserire il bordo anteriore del documento all'interno dello slot carta dello scanner finché non si sente un bip.

Caricare il documento nella direzione indicata dalla figura.

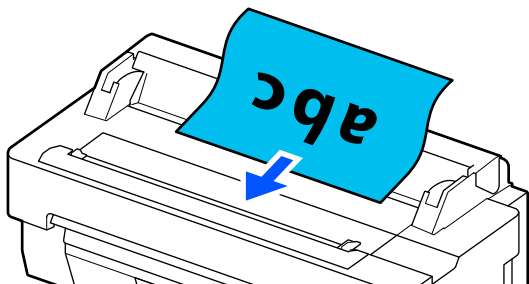

- 3** Allineare la guida del documento sul lato sinistro al bordo del documento.

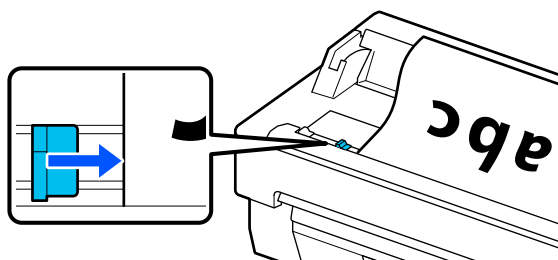

- 4** Verificare che il contenitore carta sia aperto.

Procedura di copia

- 1** Caricare la carta nella stampante.
 ➤ “Caricamento e impostazione della carta” a pagina 35
- 2** Caricare il documento nella stampante.
 ➤ “Come caricare i documenti” a pagina 114
- 3** Selezionare **Copia** nella schermata iniziale.
- 4** In **Impostazioni base**, configurare le impostazioni Colore, Qualità, Densità e Zoom.
 ➤ “Menu Copia (solo per SC-T5400M Series)” a pagina 181

Se si configurano le impostazioni dettagliate, come Tipo originale, impostarle in **Avanzate**.

➤ “Menu Copia (solo per SC-T5400M Series)” a pagina 181

Se si utilizza un foglio di supporto opzionale, è necessario configurare le seguenti impostazioni in **Avanzate**.

- Distinguere il **Formato originale** da un formato standard.
- Impostare **Offset superiore** su 19 mm.

- 5** Toccare il valore del numero di stampe, quindi inserire il numero di stampe utilizzando il tastierino a schermo.

- 6** Premere il pulsante **Copia** per avviare la scansione del documento.

- 7** Una volta eseguita la scansione, rimuovere l'originale.

Tenendo fermo l'originale, premere il pulsante **OK** sullo schermo, quindi rimuovere l'originale.

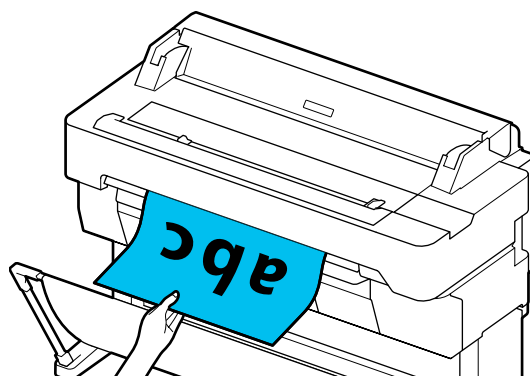

La stampa viene avviata una volta che l'originale è stato rimosso completamente.

Scansione (solo per SC-T5400M Series)

Scansione (solo per SC-T5400M Series)

Descrizione delle funzioni

Per salvare o inviare i dati di un'immagine acquisita, attenersi ad una delle 3 seguenti procedure.

Cartella rete/FTP: Salvare l'immagine scansionata in una cartella tramite la rete. Per il destinatario è possibile selezionare una cartella condivisa (una cartella che utilizza un protocollo SMB) creata in un computer o in una cartella sul server FTP. È necessario configurare in anticipo le impostazioni per la cartella condivisa o il server FTP.

E-mail: Allegare l'immagine scansionata direttamente a un messaggio e-mail per poterla inviare dalla stampante. È necessario registrare un server e-mail e configurare le impostazioni in anticipo.

Dispos. mem.: è possibile salvare l'immagine scansionata in una memoria flash USB installata sulla stampante. Non è necessario configurare le impostazioni in anticipo.

Preparazione alla scansione

È necessario configurare in anticipo le seguenti impostazioni per salvare un'immagine scansionata in una cartella o inviare un'immagine scansionata via e-mail.

- Impostazioni della cartella condivisa e del server FTP**
Configurare le impostazioni in Web Config. Per ulteriori dettagli, consultare la *Guida per amministratore*.
- Impostazioni del server di posta elettronica**
Configurare le impostazioni in Web Config. Per ulteriori dettagli, consultare la *Guida per amministratore*.

- Impostazioni per gli indirizzi e-mail dei destinatari e i contatti della cartella condivisa**
Configurare le impostazioni dalla schermata della stampante o da Web Config. Questa sezione spiega come impostare i contatti nella cartella condivisa dalla schermata della stampante. Consultare la *Guida per amministratore* per informazioni sulla configurazione delle impostazioni in Web Config.

Creazione di Contatti

- 1** Selezionare **Impostazioni** nella schermata iniziale.
- 2** Selezionare, nell'ordine, **Gestione Contatti — Registra/Elimina**.
- 3** Selezionare, nell'ordine, **Aggiungi voce — Aggiungi Contatti — Cartella rete/FTP**.
Viene visualizzata la schermata **Aggiungi voce**.

- 4** Verificare i dettagli di ciascuna voce e inserire le informazioni necessarie.
 - Num.registrato:** Impostare un numero di registrazione per l'indirizzo.
 - Nome:** Nome che compare nei contatti (fino a 30 caratteri).
 - Parola indice:** Utilizzarla per cercare i contatti (fino a 30 caratteri).
 - Modalità di comunicazione:** Selezionare SMB.
 - Posizione:** Immettere il percorso di rete di una cartella condivisa (fino a 255 caratteri). Quando si immettono lettere, numeri e simboli, specificare correttamente i caratteri a byte singolo e i caratteri a byte doppio. Se le impostazioni per i caratteri a byte singolo e a byte doppio non sono corrette, non sarà possibile salvare nella cartella condivisa.
 - Nome utente:** Immettere il nome utente utilizzato per accedere al computer.

Scansione (solo per SC-T5400M Series)

- ❑ Password: Immettere la password utilizzata per accedere al computer.
- ❑ Assegna ad uso frequente: Registrare un indirizzo utilizzato di frequente. Quando si specifica un indirizzo, compare nella schermata principale.

Nota:

Se nel computer in uso non è stata impostata una password, non è necessario immettere un nome utente o una password.

- 5** Selezionare **OK** per completare la registrazione di una cartella condivisa nei contatti.

Procedura di scansione



È necessario configurare in anticipo le seguenti impostazioni per salvare un'immagine scansionata in una cartella o inviare un'immagine scansionata via e-mail.

 [“Preparazione alla scansione” a pagina 116](#)

Scansionare e salvare un'immagine in una cartella condivisa o in un server FTP

Nota:

Per prima cosa, verificare che **Data/Ora** e **Differenza oraria** della stampante siano impostati correttamente. Dal pannello di controllo, selezionare nell'ordine **Impostazioni** — **Impostazioni generali** — **Impostazioni base** — **Impostazioni data/ora**.

- 1** Caricare l'originale.
-  [“Posizionamento dei documenti nello scanner” a pagina 112](#)
-  [“Come caricare i documenti” a pagina 114](#)
- 2** Selezionare **Scansione** nella schermata iniziale.
- 3** Selezionare **Cartella rete/FTP**.
Viene visualizzata una schermata in cui è possibile specificare la posizione.



- 4** Specificare la Posizione utilizzando una delle tre procedure seguenti.

- ❑ Selezionare un destinatario registrato di uso frequente: Selezionare l'icona che viene visualizzata.
- ❑ Tastiera: Selezionare **Tastiera**. Selezionare **Modalità di comunicazione** e immettere la posizione in **Posizione (richiesto)**. Impostare le altre posizioni in base alle esigenze. Immettere Posizione nei seguenti formati. Se la modalità di comunicazione è SMB (quando si utilizza una cartella condivisa sul computer): \\nome host (nome server) \percorso cartella Se la modalità di comunicazione è FTP (quando si utilizza un server FTP): ftp://nome host (nome server)\percorso cartella
- ❑ Selezionare dai contatti: Selezionare **Contatti**, selezionare un destinatario, quindi selezionare **Chiudi**. È possibile cercare le cartelle dai contatti. Immettere le parole chiave di ricerca nella casella nella parte superiore della schermata.

Nota:

È possibile stampare la cronologia delle cartelle salvate selezionando .

- 5** Selezionare **Impost. scan**, quindi configurare le impostazioni di scansione.

Selezionare le impostazioni, quali Modalità colore e Formato file.

 [“Menu scansione \(solo per SC-T5400M Series\)” a pagina 186](#)

Se si utilizza un foglio di supporto opzionale, è necessario configurare le seguenti impostazioni.

- ❑ Specificare l'**Area di scansione** rispetto a un formato standard.
- ❑ Impostare **Offset superiore** su 19 mm.

Scansione (solo per SC-T5400M Series)

6 Premere il pulsante **Salva** per avviare la scansione.

7 Una volta eseguita la scansione, rimuovere l'originale.

Tenendo fermo l'originale, premere il pulsante **OK** sullo schermo, quindi rimuovere l'originale.

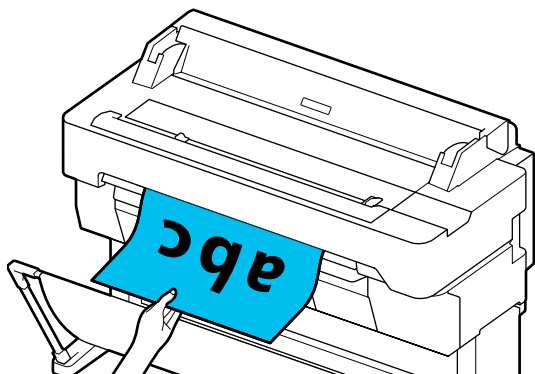

Scansionare e allegare un'immagine a un messaggio e-mail

1 Caricare l'originale.

“Posizionamento dei documenti nello scanner” a pagina 112

“Come caricare i documenti” a pagina 114

2 Selezionare **Scansione** nella schermata iniziale.

3 Selezionare **E-mail**.

Viene visualizzata una schermata in cui è possibile specificare un destinatario.

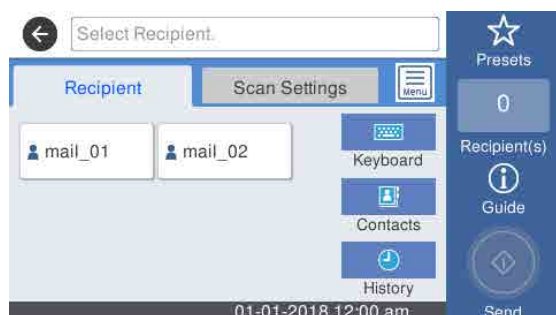

4 Specificare il destinatario utilizzando una delle 4 procedure seguenti.

- Selezionare un destinatario registrato di uso frequente: Selezionare l'icona che viene visualizzata.

- Tastiera: Selezionare **Tastiera** e immettere un destinatario. Toccare **OK**.

- Selezionare dai contatti: Selezionare **Contatti**, selezionare un destinatario o un gruppo, quindi selezionare **Chiudi**.

È possibile cercare i destinatari dai contatti. Immettere le parole chiave di ricerca nella casella nella parte superiore della schermata.

- Selezionare dalla cronologia: Selezionare **Cronologia**, selezionare un destinatario, quindi selezionare **Chiudi**.

Nota:

- Il numero di destinatari selezionato viene visualizzato a destra dello schermo. È possibile inviare messaggi e-mail a un massimo di 10 destinatari (indirizzi e-mail singoli o gruppi).
Se si include un gruppo tra i destinatari, è anche possibile aggiungere gli indirizzi nel gruppo e inviare un'e-mail a un massimo di 200 indirizzi e-mail.
- È possibile verificare un elenco degli indirizzi selezionati selezionando la casella nella parte superiore della schermata.
- È possibile visualizzare o stampare la cronologia delle e-mail inviate o modificare le impostazioni del server e-mail selezionando .

5 Selezionare **Impost. scan**, quindi configurare le impostazioni di scansione.

Selezionare le impostazioni, quali Modalità colore e Formato file.

“Menu scansione (solo per SC-T5400M Series)” a pagina 186

Se si utilizza un foglio di supporto opzionale, è necessario configurare le seguenti impostazioni.

- Specificare l'**Area di scansione** rispetto a un formato standard.
- Impostare **Offset superiore** su 19 mm.

6 Premere il pulsante **Salva** per avviare la scansione.

7 Una volta eseguita la scansione, rimuovere l'originale.

Tenendo fermo l'originale, premere il pulsante **OK** sullo schermo, quindi rimuovere l'originale.

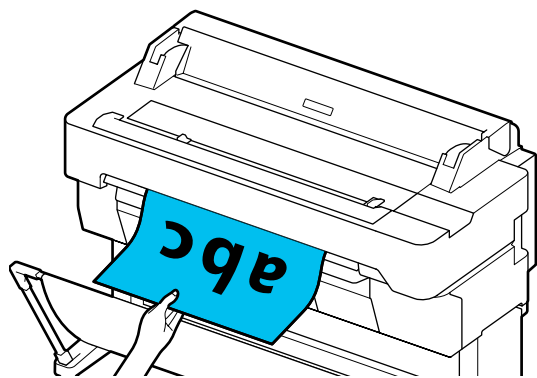
Scansione (solo per SC-T5400M Series)

Scansionare e salvare un'immagine nella memoria del dispositivo

- 1** Collegare una memoria flash USB alla stampante.

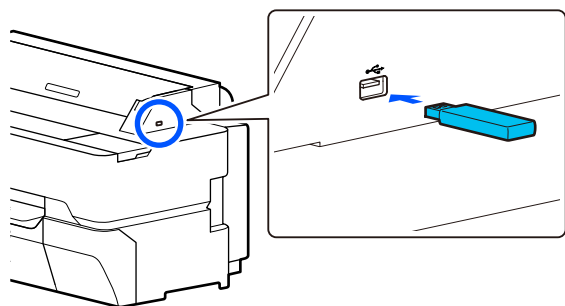

- 2** Caricare l'originale.

“Posizionamento dei documenti nello scanner” a pagina 112

“Come caricare i documenti” a pagina 114

- 3** Selezionare **Scansione** nella schermata iniziale.

- 4** Selezionare **Dispos. mem.**

- 5** In **Impostazioni base**, selezionare le impostazioni, quali Modalità colore o Formato file.

“Menu scansione (solo per SC-T5400M Series)” a pagina 186

Se si imposta la densità di scansione, configurare le impostazioni da **Avanzate**.

“Menu Copia (solo per SC-T5400M Series)” a pagina 181

Se si utilizza un foglio di supporto opzionale, è necessario configurare le seguenti impostazioni.

- Specificare l'**Area di scansione** rispetto a un formato standard.
- Impostare **Offset superiore** su 19 mm.

- 6** Premere il pulsante **Salva** per avviare la scansione.

- 7** Una volta eseguita la scansione, rimuovere l'originale.

Tenendo fermo l'originale, premere il pulsante **OK** sullo schermo, quindi rimuovere l'originale.

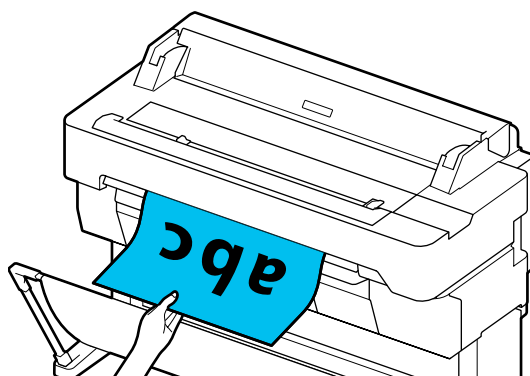

Eseguire copie ingrandite con uno scanner A3 o A4 (solo per SC-T5400 Series/SC-T3400 Series/SC-T3400N Series)

Eseguire copie ingrandite con uno scanner A3 o A4 (solo per SC-T5400 Series/SC-T3400 Series/SC-T3400N Series)

Collegando uno scanner Epson A3 o A4 alla stampante in un istante si creano delle copie ingrandite; non sono necessari computer.

Scanner supportati

- DS-530
- DS-6500
- DS-60000

Per le informazioni più recenti sugli scanner supportati, visitare il sito web di Epson.

<http://www.epson.com>

Formati supportati

Formato documento*1	Emissione carta
5 × 7 pollici	A2
Letter	US C (17×22in)
A5	JIS B2
B5	US D (22×34in)
A4	A1
B4	JIS B1*2
A3	US E (34×44in)*2
	A0*2
	Definito dall'utente*3

*1 Varia in base alle specifiche dello scanner da collegare.

*2 Non supportato da SC-T3400 Series/SC-T3400N Series.

*3 Larghezza da 89 a 914 mm (fino a 610 mm per SC-T3400 Series/SC-T3400N Series).

Carta supportata

Solo carta in rotolo. Non è possibile fare copie ingrandite con i fogli singoli.

Collegamento dello scanner

- 1** Preparare sia la stampante che lo scanner.
Per ulteriori informazioni sulla configurazione dello scanner, consultare la documentazione fornita con lo scanner.
- 2** Spegnerne la stampante e lo scanner.
- 3** Collegare lo scanner alla stampante usando il cavo USB fornito con lo scanner.

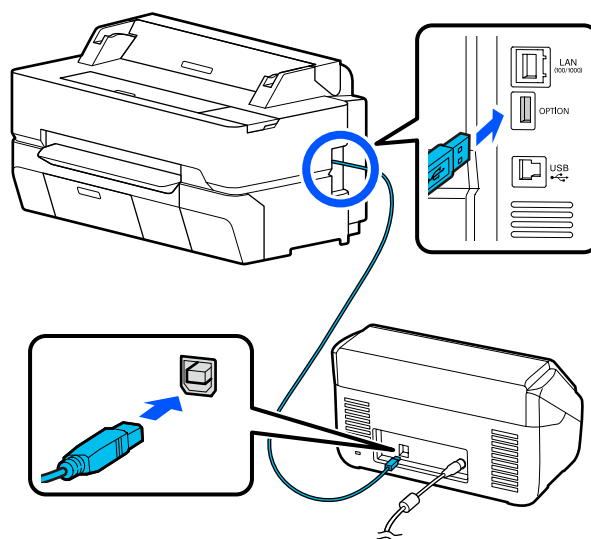

! Importante:

Collegare lo scanner direttamente alla stampante. Le copie ingrandite sono disponibili solamente quando lo scanner è collegato direttamente alla stampante.

Eseguire copie ingrandite con uno scanner A3 o A4 (solo per SC-T5400 Series/SC-T3400 Series/SC-T3400N Series)

Realizzazione di copie ingrandite

1 Accendere la stampante e lo scanner.
È possibile accendere le periferiche in qualsiasi ordine.

2 Caricare la carta in rotolo supportata dalla funzione di copia ingrandita nella stampante.

🔗 “Caricamento della carta in rotolo” a pagina 37

3 Posizionare il documento sul vetro dello scanner oppure nell'alimentatore documenti automatico (ADF).

🔗 “Posizionamento dei documenti nello scanner” a pagina 122

Per ulteriori informazioni sull'utilizzo dello scanner, vedere la documentazione fornita con la periferica.

4 Toccare **Copia ingrandita** nella schermata iniziale.

Appare la finestra di dialogo della copia ingrandita.

Nota:

Se l'opzione **Copia ingrandita** non viene visualizzata nella schermata iniziale, verificare quanto segue.

- I connettori che collegano il cavo USB alla stampante sono inseriti bene?
- Lo scanner è acceso?
- Il modello di scanner supporta la copia ingrandita?

5 Selezionare il formato del documento caricato nello scanner in **Formato originale** e configurare l'impostazione di ingrandimento in **Zoom**.

Se si imposta **Adat. pag. aut.** su **Attiva**, la stampa verrà eseguita con l'ingrandimento automatico per adattarsi alla larghezza del rotolo di carta caricato nella stampante.

! Importante:

La qualità dell'immagine potrebbe diminuire oppure potrebbero apparire delle righe in base al documento o all'ingrandimento.

Se compaiono delle righe, provare a eseguire la regolazione della carta.

🔗 “Ottimizzazione delle impostazioni della carta (Regolazione multimediale)” a pagina 50

Se il problema non si risolve, consultare il manuale dello scanner e pulire l'interno dello scanner.

Nota:

Toccando ☆ (Preimpostati), è possibile assegnare un nome alle impostazioni di copia utilizzate di frequente e registrarle nei Preimpostati.

La schermata per immettere il nome può essere modificata come mostrato di seguito con il tasto contrassegnato.

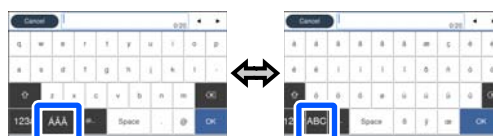

Inoltre, ogni volta che l'icona in basso a sinistra viene toccata, si modifica il metodo di input come segue.

ABC: consente di inserire le lettere dell'alfabeto.

123#: consente di inserire numeri e simboli.

6 Toccare il valore del numero di copie, quindi inserire il numero di copie utilizzando il tastierino a schermo.

7 Toccare 🌈 per avviare la copia.

La copia può essere avviata anche toccando il tasto ⏏ dello scanner.

Eseguire copie ingrandite con uno scanner A3 o A4 (solo per SC-T5400 Series/SC-T3400 Series/SC-T3400N Series)

Posizionamento dei documenti nello scanner

La mancata osservanza delle seguenti precauzioni quando si posiziona l'originale nello scanner può ridurre la qualità di stampa o generare errori di scansione.

- ❑ DS-530 è uno scanner che acquisisce entrambi i lati contemporaneamente ma non acquisisce entrambi i lati del documento con la copia ingrandita. Posizionare il documento con il lato che si desidera copiare rivolto verso il basso nell'ADF.
- ❑ Inserire l'originale con orientamento orizzontale (in larghezza).

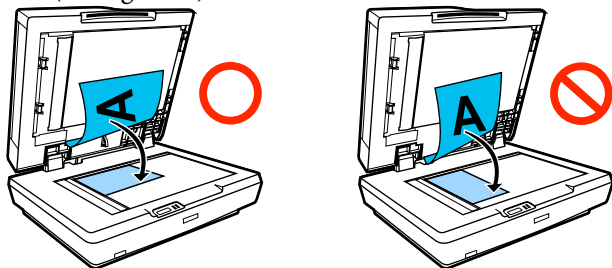

- ❑ Se vi sono dei documenti sia sul vetro che nell'ADF, sarà sottoposto a scansione il documento nell'ADF.
Rimuovere i documenti dall'ADF prima di posizionare un documento sul vetro.
- ❑ Non è possibile utilizzare l'ADF quando:
 - ❑ Quando **JIS B1** o **A0** è selezionato per Zoom e si faranno più copie
 - ❑ L'originale è stampato su cartoncino spesso (ad es. cartoline o fotografie)
- ❑ Quando si realizzano più copie da un originale posizionato sul vetro, l'originale può essere sottoposto ad un'unica scansione per ogni copia. Prima di aprire il coperchio dello scanner, attendere finché non sono state stampate tutte le copie.
- ❑ Utilizzare l'ADF per sottoporre a scansione documenti con più pagine.

- ❑ Se sono state impostate più copie per l'acquisizione di più fogli in continuo, le copie verranno stampate in base alle pagine come mostrato di seguito.
Esempio: ordine in cui vengono stampate le pagine quando si utilizza la stampante per realizzare due copie di un documento di due pagine.



Uso del menu

Uso del menu

Elenco dei menu

Di seguito sono descritte le voci e le opzioni disponibili nei menu. Per ulteriori dettagli su ciascuna voce, vedere le pagine di riferimento.

ImpCarta

Il menu ImpCarta compare se c'è carta caricata.

Dettagli di ciascuna voce

 [“Menu ImpCarta” a pagina 146](#)

Voce impostazione	Valore impostazione
Rotolo di carta	

Uso del menu

Voce impostazione	Valore impostazione
Rimuovi	Visualizza il metodo di rimozione
Alimenta/taglia carta	Indietro, Avanti, Taglia
Regolazione multimediale	
Regolazione semplice	Avvia
Regolaz Alim Carta	
Automatico	Avvia
Manuale	Avvia
Regolazione lunghezza stampa	Avvia
Allineamento testina	
Automatico	Avvia
Manuale	Avvia
Impostazioni multimediali avanzate	
Spazio piastra	1.2, 1.6, 2.1 (Visualizzato quando in Tipo di carta è selezionato Carta personalizzata.)
Margine superiore/inferiore	Standard, Superiore 3 mm/Inferiore 3 mm, Superiore 15 mm/Inferiore 15 mm, Superiore 35 mm/Inferiore 15 mm
Aspirazione Carta	Da -4 a +3
Tensione posteriore	Automatico, Standard, Alto, Molto elevata
Tempo di asciugatura	
Tempo di asciug. per passaggio	Da 0 a 10,0 sec
Tempo di asciug. per pagina	Da 0 a 60 min
Verif Formato Carta	Attiva, Disattiva (Visualizzato quando in Tipo di carta è selezionato Carta personalizzata.)
Taglio automatico	Attiva, Disattiva
Rimuovi Inclinazione	Attiva, Disattiva

Uso del menu

Voce impostazione	Valore impostazione
Gestisci quantità rimasta	
Impostazione	Attiva, Disattiva
Quantità rimanente	Da 5,0 a 150,0 m
Avviso rimanente	Da 1,0 a 15,0 m
Modifica tipo di carta	
Tipo di carta	
Carte comuni	Visualizzano i tipi di carta supportati
Coated Paper(Generic)	
Premium Glossy Sheet	
Altri	
Larghezza carta	
Serie A	Visualizzare le larghezze carta supportate. (Visualizzare se Verif Formato Carta è impostato su Disattiva .)
US-ANSI	
US-ARCH	
Serie B (ISO)	
Serie B (JIS)	
Altri	
Definito dall'utente	Visualizzano la schermata di input del formato carta
Foglio singolo (1 foglio)	

Uso del menu

Voce impostazione	Valore impostazione
Rimuovi	Espelli carta
Regolazione multimediale	
Regolazione semplice	Avvia
Regolaz Alim Carta	
Automatico	Avvia
Manuale	Avvia
Allineamento testina	
Automatico	Avvia
Manuale	Avvia
Impostazioni multimediali avanzate	
Spazio piastra	1.2, 1.6, 2.1 (Visualizzato quando in Tipo di carta è selezionato Carta personalizzata.)
Aspirazione Carta	Da -4 a +3
Verif Formato Carta	Attiva, Disattiva (Visualizzato quando in Tipo di carta è selezionato Carta personalizzata.)
Modifica tipo di carta/formato carta	
Tipo di carta	
Carte comuni	Visualizzano i tipi di carta supportati
Coated Paper(Generic)	
Premium Glossy Sheet	
Altri	
Formato carta	
Serie A	Visualizzano i formati carta supportati
US-ANSI	
US-ARCH	
Serie B (ISO)	
Serie B (JIS)	
Altri	
Definito dall'utente	Visualizzano la schermata di input del formato carta

Uso del menu

Stato stampante

Dettagli di ciascuna voce  [“Menu Stato stampante” a pagina 153](#)

Voce impostazione	Valore impostazione
Stato rifornimento	Vengono visualizzate le quantità rimaste approssimative, oltre al numero di prodotto dei materiali di consumo
Elenco messaggi	Viene visualizzato un elenco di messaggi sullo stato della stampante
Versione firmware	Viene visualizzata la versione del firmware
Stam. fog. di stato	
Configurazione foglio di stato	Stampa

Impostazioni

Le voci contrassegnate da un asterisco (*) vengono visualizzate solo per SC-T5400M Series.

Voce impostazione	Valore impostazione
Impostazioni generali	
Impostazioni base (Dettagli di ciascuna voce  “Impostazioni generali — Impostazioni base” a pagina 154)	
Luminosità LCD	Da 1 a 9
Suono	
Mute	Attiva, Disattiva

Uso del menu

Voce impostazione	Valore impostazione
Modalità normale	
Premere il tasto	Da 0 a 10
Avviso di errore	Da 0 a 10
Tipo di suono	Motivo1, Motivo2
Timer sospens.	Da 1 a 60 minuti
Timer spegnimento	Disattiva, 30 minuti, 1h, 2h, 4h, 8h, 12h
Avvio interblocco interruttore di circuito	Attiva, Disattiva
Impostazioni data/ora	
Data/Ora	Data: aaaa.mm.gg, mm.gg.aaaa, gg.mm.aaaa Ora: 12h, 24h
Differenza oraria	Da -12:45 a +13:45 (incrementi di 15 minuti)
Lingua/Language	Vengono visualizzate le lingue supportate
Time out operazione	Attiva, Disattiva
Tastiera	QWERTY, AZERTY, QWERTZ
Unità di lunghezza	M, ft / in
Impostazioni stampante (Dettagli di ciascuna voce  "Impostazioni generali — Impostazioni stampante" a pagina 156)	
Impostaz. di alimentazione	
Avviso di errore	
Avviso formato carta	Attiva, Disattiva
Avviso tipo di carta	Attiva, Disattiva
Impostazioni rotolo di carta	
Rileva increspatura carta	Attiva, Disattiva
Stampa linea di taglio	Attiva, Disattiva
Tagliare per la stampa senza bordo	Due tagli, Un taglio
Taglio rapido	Attiva, Disattiva
Modo taglio	Normale, Silenzioso
Aggiorna Margini	Attiva, Disattiva
Tensione posteriore 2	Da 1 a 5
Impostazione carta personalizzata (Vengono visualizzati i tipi di carta personalizzata da 01 a 10 e, toccandone uno qualsiasi, verranno visualizzate le relative impostazioni.)	
Modifica nome	Schermata di input del nome registrato

Uso del menu

Voce impostazione	Valore impostazione
Modifica carta di riferimento	
Carte comuni	Visualizzano i tipi di carta supportati
Matte Paper	
Photo Paper	
CAD	
Altri	
Impostazioni multimediali avanzate	
Spazio piastra	1.2, 1.6, 2.1
Margine superiore/inferiore	Standard, Superiore 3 mm/Inferiore 3 mm, Superiore 15 mm/Inferiore 15 mm, Superiore 35 mm/Inferiore 15 mm
Aspirazione Carta	Da -4 a +3
Tensione posteriore	Automatico, Standard, Alto, Molto elevata
Tempo di asciugatura	
Tempo di asciug. per passaggio	Da 0,0 a 10,0 sec
Tempo di asciug. per pagina	Da 0,0 a 60 min
Verif Formato Carta	Attiva, Disattiva
Taglio automatico	Attiva, Disattiva
Rimuovi Inclinazione	Attiva, Disattiva
Ripristina i valori predefiniti	Sì, No
Lingua stampa	
USB	Automatico, HP-GL/2
Rete	Automatico, HP-GL/2
Impostaz. stampa universali	
sorgente carta	Rotolo di carta, Foglio singolo (1 foglio)
Qualità	Standard, Velocità, Fine, Super Fine, Bozza
Modalità colore	Colore, Bianco e nero
Opzione margini pagina	Ritaglia i margini, Oversize
Margine pagina	3 mm, 5 mm
Smussatura	Attiva, Disattiva

Uso del menu

Voce impostazione	Valore impostazione
Dimensioni in uscita base	
Automatico	-
Serie A	Visualizzano i formati carta supportati
US-ANSI	
US-ARCH	
Serie B (ISO)	
Serie B (JIS)	
Altri	
Definito dall'utente	Visualizzano la schermata di input del formato carta
Risoluzione	Standard, 300dpi, 600dpi, 1200dpi
Modalità colore (comune)	EPSON Standard (sRGB), Grafica commerciale, GIS, Disegno linee, Disattivo (nessuna gestione del colore)
Impostazioni esclusive HP-GL/2	
Ruota	0°, 90°, 180°, 270°
Impostazione origine	Bordo sinistro, Centro
Immagine speculare	Attiva, Disattiva
Fusione linea	Attiva, Disattiva
Modalità colore (HP-GL/2)	EPSON Standard (sRGB), Grafica commerciale, GIS, Disegno linee, Disattivo (nessuna gestione del colore)
Seleziona tavolozza	Software, Predefin., Tavolozza A, Tavolozza B
Stampa tavolozza cromatica	Stampa
Definisci tavolozza	
Tavolozza A	Viene visualizzata una schermata in cui impostare la larghezza della penna e il suo colore
Tavolozza B	
Ripristina Impostazioni esclusive HP-GL/2 predefinite	Sì, No
Interfaccia disp. memoria	
Dispos. mem.	Abilita, Disabilita
Carta spessa	Disattiva, Attiva
Verifica automatica e pulizia	Disattiva, Una volta, Due volte, Tre volte
Bidirezionale	Attiva, Disattiva
Connessione PC tramite USB	Abilita, Disabilita
Impostaz. timeout I/F USB	0 sec, o da 5 a 300 sec

Uso del menu

Voce impostazione	Valore impostazione
Impostazioni di rete (Dettagli di ciascuna voce  "Impostazioni generali — Impostazioni di rete" a pagina 168)	
Configurazione Wi-Fi	
Router	
Connetti via Wi-Fi	Quando la connessione alla LAN wireless è disabilitata: viene visualizzato il menu Connetti via Wi-Fi Quando la connessione alla LAN wireless è attiva: vengono visualizzate le informazioni sulle impostazioni e lo stato della connessione
Procedura guidata configurazione Wi-Fi	
Configurazione tasto (WPS)	
Altri	
Configurazione PIN (WPS)	
Connessione autom. Wi-Fi	
Disabilita Wi-Fi	
Wi-Fi Direct	
Wi-Fi Direct	Quando Wi-Fi Direct è disabilitato: viene visualizzata la procedura guidata di Wi-Fi Direct Quando Wi-Fi Direct è abilitato: vengono visualizzate le informazioni sulle impostazioni e il numero di dispositivi connessi
Modifica password	
Disabilita Wi-Fi Direct	
Elimina dispositivo registrato	
Configurazione LAN cablata	Avvia configurazione (Visualizzato se connesso a una LAN wireless.)
Stato rete	
Stato LAN cablata/Wi-Fi	Vengono visualizzate le impostazioni correnti sulla connessione
Stato di Wi-Fi Direct	
Stato server e-mail*	Vengono visualizzate le voci di impostazione
Stam. fog. di stato	Stampa
Controllo connessione	Avvio del controllo della connessione di rete

Uso del menu

Voce impostazione	Valore impostazione
Avanzate	
Nome dispositivo	Viene visualizzata la schermata per modificare le impostazioni
Impostazioni TCP/IP	
Server Proxy	
Server e-mail*	Viene visualizzato Impostazioni generali — Impost. scan — Server e-mail
Cartella condivisa*	Viene visualizzata la schermata per modificare le impostazioni
Indirizzo IPv6	Abilita, Disabilita
Vel. collegamento & stampa fronte/retro	Automatico, 10BASE-T Half Duplex, 10BASE-T Full Duplex, 100BASE-TX Half Duplex, 100BASE-TX Full Duplex
Ridireziona HTTP a HTTPS	Abilita, Disabilita
Disabilita IPsec/ Filtro IP	Proc.
Disabilita IEEE802.1X	(Visualizzato quando abilitato.)
Trasmissione iBeacon*	Abilita, Disabilita
Impost. scan* (Dettagli di ciascuna voce  "Impostazioni generali — Impost. scan (solo per SC-T5400M Series)" a pagina 171)	
Conferma destinatario	Attiva, Disattiva
Server e-mail	
Impostazioni server	Disattiva, POP prima di SMTP, AUT. SMTP
Controllo connessione	Iniziare un test
Scan Options	
Conf. prima di esp. documento acquisito	Attiva, Disattiva
Correggi immagine inclinata	Attiva, Disattiva
Regolazione alimentazione documento	Da -1,00 a 1,00
Regolazione unione immagine	Da -5 a 5

Uso del menu

Voce impostazione	Valore impostazione
Amministrazione sistema (Dettagli di ciascuna voce  "Impostazioni generali — Amministrazione sistema" a pagina 172)	
Gestione Contatti*	
Registra/Elimina	Viene visualizzata la schermata Registra/Elimina per i contatti
Frequente	
E-mail	Viene visualizzata la schermata per la registrazione degli indirizzi utilizzati di frequente
Cartella rete/FTP	Viene visualizzata la schermata per la registrazione degli indirizzi utilizzati di frequente
Stampa contatti	
Elenco di tutti i Contatti	Specificare l'area di stampa, quindi eseguire la stampa
Elenco di contatti email	Specificare l'area di stampa, quindi eseguire la stampa
Elenco di ContattiCartella/FTP	Specificare l'area di stampa, quindi eseguire la stampa

Uso del menu

Voce impostazione	Valore impostazione
Visualizza opzioni	Visualizzazione affiancata, Visualizzazione a elenco
Ricerca opzioni	Inizia con, Termina con, Include
Impostazioni di sicurezza	
Limiti*	
Accesso alla registrazione/eliminazione dei Contatti	Disattiva, Attiva
Accedi a Recente di Scansione su e-mail	Disattiva, Attiva
Accedi a Mostra cron. invio di Scansione su e-mail	Disattiva, Attiva
Accedi a Lingua	Disattiva, Attiva
Accedi a Carta spessa	Disattiva, Attiva
Protezione di dati personali	Disattiva, Attiva
Controllo accesso*	Disattiva, Attiva
Impostazioni amministratore	
Password amministratore	Salva, Modifica, Cancella tutte le impostazioni
Impostazione blocco	Disattiva, Attiva
Ripristina impostaz. predef.	
Tutte le impostazioni Wi-Fi/rete	Sì, No
Impostazioni copia	Sì, No
Impost. scan	Sì, No
Cancellare dati e impostazioni	Sì, No
Aggiornamento firmware	
Aggiorna	Avvio verifica
Notifica	Disattiva, Attiva
Stato rifornimento	Vengono visualizzate le quantità rimaste approssimative, oltre al numero di prodotto dei materiali di consumo
Manutenzione (Dettagli di ciascuna voce  "Manutenzione" a pagina 174)	

Uso del menu

Voce impostazione	Valore impostazione
Regolazione qualità di stampa	Avvia
Controllo ugelli testina	Avvia
Pulizia testina	Avvia
Sostituzione cartucce	Visualizzazione della procedura
Sostituisci Cartuccia di manutenzione	Visualizzazione della procedura
Sostituisci taglierina	Avvia
Pulizia potente	Avvia
Scarica/Carica inchiostro	Avvia
Lingua/Language	Vengono visualizzate le lingue supportate
Stato della stampante/Stampa (Dettagli di ciascuna voce  "Stato della stampante/Stampa" a pagina 175)	
Stam. fog. di stato	
Configurazione foglio di stato	Stampa
Rete	Viene visualizzato Impostazioni generali — Impostazioni di rete — Stato rete
Gestione Contatti*	Viene visualizzato Impostazioni generali — Amministrazione sistema — Gestione Contatti

Copia ingrandita (solo per SC-T5400 Series/SC-T3400 Series/SC-T3400N Series)

Visualizzato quando uno scanner A3 o A4 Epson è connesso alla stampante. Impostare le dimensioni in questo menu per abilitare la stampa ingrandita dei documenti acquisiti.

Dettagli di ciascuna voce

 "Menu Copia ingrandita (solo per SC-T5400 Series/SC-T3400 Series/SC-T3400N Series)" a pagina 176

Voce impostazione	Valore impostazione
Copie	Da 1 a 99
Modalità colore	Bianco e nero, Colore
Formato originale	A4, A5, A3, B5, B4, Letter, 13x18cm(5x7pol.)
Zoom	
Adat. pag. aut.	Attiva, Disattiva
Dimens. pers.	A0*, US E (34x44in)*, JIS B1*, A1, US D (22x34in), JIS B2, US C (17x22in), A2, Definito dall'utente * Viene visualizzato solo SC-T5400 Series.
Densità	Da -4 a 4
Qualità	Velocità, Fine

Uso del menu

Dispos. mem.

Viene visualizzato quando una memoria flash USB è collegata alla stampante. I file JPEG e TIFF archiviati nella memoria possono essere stampati direttamente dalla stampante.

Dettagli di ciascuna voce  [“Menu Dispositivo di memoria” a pagina 178](#)

Voce impostazione	Valore impostazione
Impostazioni base	
Copie	Da 1 a 99
sorgente carta	Rotolo di carta, Foglio singolo (1 foglio)
Modalità colore	Bianco e nero, Colore
Avanzate	
Qualità	Velocità, Fine, Super Fine
Opzione margini pagina	Ritaglia i margini, Oversize, No Margini
Bidirezionale	Attiva, Disattiva
Zoom	
Adat. pag. aut.	Attiva, Disattiva
Dimens. pers.	Dim. effettive, A4, A3, Super A3, A2, Super A2, A1, Super A1, A0*, Super A0*, Letter, Legal, US B (11x17in), US C (17x22in), US D (22x34in), US E (34x44in)*, ARCH A (9x12in), ARCH B (12x18in), ARCH C (18x24in), ARCH D (24x36in), ARCH E1 (30x42in)*, ARCH E (36x48in)*, ISO B4, ISO B3, ISO B2, ISO B1*, JIS B5, JIS B4, JIS B3, JIS B2, JIS B1*, 24 x 30 in, 30 x 40 in*, 36 x 44 in*, 30 x 40 cm, 40 x 60 cm, 50 x 70 cm, 60 x 90 cm, 70 x 100 cm*, Definito dall'utente * Viene visualizzato solo SC-T5400 Series.
Modalità colore (solo per SC-T5400 Series/SC-T3400 Series/SC-T3400N Series)	EPSON Standard (sRGB), Grafica commerciale, GIS, Disegno linee, Disattivo (nessuna gestione del colore)
Seleziona destinazione (solo per SC-T5400M Series)	Manifesto(Foto)/Prospettico, Poster/Documento, GIS, CAD/Linea tratteggiato, Disattivo (nessuna gestione del colore)

Copia (solo per SC-T5400M Series)

Dettagli di ciascuna voce  [“Menu Copia \(solo per SC-T5400M Series\)” a pagina 181](#)

Voce impostazione	Valore impostazione
Impostazioni base	

Uso del menu

Voce impostazione	Valore impostazione
Copie	Da 1 a 99
Modalità colore	Bianco e nero, Colore
Qualità	Velocità, Fine, Super Fine, Bozza
Densità	Da -4 a 4
sorgente carta	Rotolo di carta, Foglio singolo (1 foglio)
Zoom	
Adat. pag. aut.	Attiva, Disattiva
Dimens. pers.	Dim. effettive, ISO A4->A0, ISO A3->A0, ISO A4->A1, ISO A2->A0, ISO A3->A1, ISO A1->A0, ISO A2->A1, ISO A0->A1, ISO A1->A2, ISO A0->A2, ISO A1->A3, ISO A0->A3, ISO A1->A4, ISO A0->A4, US ANSI/ARCH A->E, US ANSI/ARCH B->E, US ANSI/ARCH A->D, US ANSI/ARCH C->E, US ANSI/ARCH B->D, US ANSI/ARCH D->E, US ANSI/ARCH C->D, US ANSI/ARCH E->D, US ANSI/ARCH D->C, US ANSI/ARCH E->C, US ANSI/ARCH D->B, US ANSI/ARCH E->B, US ANSI/ARCH D->A, US ANSI/ARCH E->A
Opzione margini pagina	Ritaglia i margini, Oversize, No Margini
Avanzate	

Uso del menu

Voce impostazione	Valore impostazione
Tipo originale	Testo e immag., Tracing Paper, Riciclata, Cianografia, Cianografia invertita, Rendering acquerello
Formato originale	
Rilevamento automatico	-
ISO A	Vengono visualizzati i formati supportati degli originali
US-ANSI	
US-ARCH	
JIS B	
ISO B	
Definito dall'utente	
Offset superiore	Da 0,0 a 100,0 mm Da 0,00 a 3,94 pollici
Qualità immagine	
Contrasto	Da -4 a 4
Nitidezza	Da -4 a 4
Rimuovi sfondo	Da -4 a 4
Bidirezionale	Attiva, Disattiva
Modalità colore	EPSON Standard (sRGB), Grafica commerciale, GIS, Disegno linee, Disattivo (nessuna gestione del colore)
Cancella tutte le impostazioni	Sì, No

Scansione (solo per SC-T5400M Series)

Dettagli di ciascuna voce

 [“Menu scansione \(solo per SC-T5400M Series\)” a pagina 186](#)

Voce impostazione	Valore impostazione
Cartella rete/FTP	

Uso del menu

Voce impostazione	Valore impostazione
Destinazione	Viene visualizzata la schermata Selezione della posizione
Impost. scan	
Modalità colore	Bianco e nero, Colore
Formato file	
Formato file	JPEG, PDF, PDF/A, TIFF (più pag.)
Rapporto compr.	High Compression, Standard Compression, Low Compression
Impostazioni PDF	
Password apertura doc.	
Impostazioni password	Disattiva, Attiva
Password	Immettere password
Password autorizzazioni	
Impostazioni password	Disattiva, Attiva
Password	Immettere password
Stampa	Consentito, Non consentito
Modifica	Consentito, Non consentito
Risoluzione	200dpi, 300dpi, 400 dpi, 600dpi
Area di scansione	
Rilevamento automatico	-
ISO A	Vengono visualizzati i formati di scansione supportati
US-ANSI	
US-ARCH	
JIS B	
ISO B	
Definito dall'utente	
Offset superiore	Da 0,0 a 100,0 mm Da 0,00 a 3,94 pollici
Tipo originale	Testo e immag., Tracing Paper, Riciclata, Cianografia, Cianografia invertita, Rendering acquerello
Densità	Da -4 a 4

Uso del menu

Voce impostazione	Valore impostazione
Qualità immagine	
Contrasto	Da -4 a 4
Nitidezza	Da -4 a 4
Rimuovi sfondo	Da -4 a 4
Nome file	
Prefisso nome file	Immettere il prefisso nome file
Aggiungi data	Attiva, Disattiva
Aggiungi orario	Attiva, Disattiva
Cancella tutte le impostazioni	Sì, No
E-mail	

Uso del menu

Voce impostazione	Valore impostazione
Destinazione	Viene visualizzata la schermata Selezione destinatari
Impost. scan	
Modalità colore	Bianco e nero, Colore
Formato file	
Formato file	JPEG, PDF, PDF/A, TIFF (più pag.)
Rapporto compr.	High Compression, Standard Compression, Low Compression
Impostazioni PDF	
Password apertura doc.	
Impostazioni password	Disattiva, Attiva
Password	Immettere password
Password autorizzazioni	
Impostazioni password	Disattiva, Attiva
Password	Immettere password
Stampa	Consentito, Non consentito
Modifica	Consentito, Non consentito
Risoluzione	200dpi, 300dpi, 400 dpi, 600dpi
Area di scansione	
Rilevamento automatico	-
ISO A	Vengono visualizzati i formati di scansione supportati
US-ANSI	
US-ARCH	
JIS B	
ISO B	

Uso del menu

Voce impostazione	Valore impostazione
Definito dall'utente	Viene visualizzata la schermata Input formato scansione
Offset superiore	Da 0,0 a 100,0 mm Da 0,00 a 3,94 pollici
Tipo originale	Testo e immag., Tracing Paper, Riciclata, Cianografia, Cianografia invertita, Rendering acquerello
Densità	Da -4 a 4
Qualità immagine	
Contrasto	Da -4 a 4
Nitidezza	Da -4 a 4
Rimuovi sfondo	Da -4 a 4
Oggetto	Immettere oggetto
Dim max allegati	1MB, 2MB, 5MB, 10MB, 20MB, 30MB
Nome file	
Prefisso nome file	Immettere il prefisso nome file
Aggiungi data	Attiva, Disattiva
Aggiungi orario	Attiva, Disattiva
Cancella tutte le impostazioni	Sì, No
Dispos. mem.	

Uso del menu

Voce impostazione	Valore impostazione
Impostazioni base	
Modalità colore	Bianco e nero, Colore
Formato file	
Formato file	JPEG, PDF, PDF/A, TIFF (più pag.)
Rapporto compr.	High Compression, Standard Compression, Low Compression
Impostazioni PDF	
Password apertura doc.	
Impostazioni password	Disattiva, Attiva
Password	Immettere password
Password autorizzazioni	
Impostazioni password	Disattiva, Attiva
Password	Immettere password
Stampa	Consentito, Non consentito
Modifica	Consentito, Non consentito
Risoluzione	200dpi, 300dpi, 400 dpi, 600dpi

Uso del menu

Voce impostazione	Valore impostazione
Area di scansione	
Rilevamento automatico	-
ISO A	Vengono visualizzati i formati di scansione supportati
US-ANSI	
US-ARCH	
JIS B	
ISO B	
Definito dall'utente	
Offset superiore	Da 0,0 a 100,0 mm Da 0,00 a 3,94 pollici
Tipo originale	Testo e immag., Tracing Paper, Riciclata, Cianografia, Cianografia invertita, Rendering acquerello
Avanzate	
Densità	Da -4 a 4
Qualità immagine	
Contrasto	Da -4 a 4
Nitidezza	Da -4 a 4
Rimuovi sfondo	Da -4 a 4
Nome file	
Prefisso nome file	Immettere il prefisso nome file
Aggiungi data	Attiva, Disattiva
Aggiungi orario	Attiva, Disattiva
Cancella tutte le impostazioni	Sì, No

Cartella di rete (solo per SC-T5400M Series)

Dettagli di ciascuna voce

 [“Menu Cartella di rete \(solo per SC-T5400M Series\)” a pagina 195](#)

Voce impostazione	Valore impostazione
Impostazioni base	
sorgente carta	Rotolo di carta, Foglio singolo (1 foglio)
Modalità colore	Bianco e nero, Colore
Avanzate	

Uso del menu

Voce impostazione	Valore impostazione
Qualità	Velocità, Fine, Super Fine
Opzione margini pagina	Ritaglia i margini, Oversize, No Margini
Bidirezionale	Attiva, Disattiva
Modalità colore	EPSON Standard (sRGB), Grafica commerciale, GIS, Disegno linee, Disattivo (nessuna gestione del colore)
Zoom	
Adat. pag. aut.	Attiva, Disattiva
Dimens. pers.	Dim. effettive, Definito dall'utente

Uso del menu

Menu ImpCarta







Menu Rotolo di carta

- ❑ Il menu ImpCarta compare se c'è carta caricata.
- ❑ I risultati delle regolazioni di **Regolazione multimediale** e le impostazioni di **Impostazioni multimediali avanzate** e **Gestisci quantità rimasta** vengono archiviati per ciascun tipo di carta in **Tipo di carta**. Le regolazioni e le impostazioni modificate verranno salvate come le impostazioni del tipo di carta selezionato al momento anche in caso di alimentazione scollegata.

* Impostazione predefinita

Voce impostazione	Valore impostazione	Spiegazione
Rimuovi		Il rotolo di carta viene riavvolto fino a quando non viene espulso dall'interno della stampante.  "Rimozione della carta in rotolo" a pagina 42
Alimenta/taglia carta	Indietro	Usare Indietro e Avanti per spostare la carta nella posizione desiderata. Toccare Taglia per tagliare la carta con la taglierina integrata.  "Taglio della carta in rotolo" a pagina 40
	Avanti	
	Taglia	
Regolazione multimediale		



Uso del menu

Voce impostazione	Valore impostazione	Spiegazione
Regolazione semplice	Avvia	Eeguire questa regolazione in caso di problemi con i risultati di stampa, oppure dopo aver registrato delle impostazioni carta personalizzate. Selezionando Avvia la stampante eseguirà la funzione Regolaz Alim Carta e Allineamento testina automaticamente.  "Ottimizzazione delle impostazioni della carta (Regolazione multimediale)" a pagina 50
Regolaz Alim Carta		
Automatico	Avvia	Eeguire questa regolazione quando nei risultati di stampa appaiono strisce (strisce orizzontali o colori non uniformi). Per dettagli su Automatico , vedere quanto segue.  "Regolaz Alim Carta (Automatico)" a pagina 51 Eeguire Manuale se compare un errore durante la regolazione automatica o se non si è soddisfatti dei risultati della regolazione automatica.  "Procedura Regolaz Alim Carta (Manuale)" a pagina 212 Eeguire Regolazione lunghezza stampa se si desidera regolare con precisione la quantità di alimentazione della carta per la stampa di disegni e altre informazioni.  "La lunghezza dei risultati di stampa è diversa dai dati di stampa" a pagina 216
Manuale	Avvia	
Regolazione lunghezza stampa	Avvia	
Allineamento testina		
Automatico	Avvia	Eeguire questa regolazione quando le righe risultano duplicate, i caratteri sono deformati o i risultati di stampa sono sgranati. Per dettagli su Automatico , vedere quanto segue.  "Allineamento testina (Automatico)" a pagina 52 Eeguire Manuale se compare un errore durante la regolazione automatica o se non si è soddisfatti dei risultati della regolazione automatica.  "Procedura Allineamento testina — (Manuale)" a pagina 213
Manuale	Avvia	
Impostazioni multimediali avanzate		
Spazio piastra	1.2	Viene visualizzato quando Carta personalizzata è selezionato in Tipo di carta . Quando si registra la Carta personalizzata, si tratta dello Spazio piastra (distanza tra la testina di stampa e la carta) per la carta selezionata in Modifica carta di riferimento , quindi in genere questo valore non deve essere modificato. Selezionare un'impostazione che consente di allargare lo spazio (valore più alto) se le stampe risultano macchiate.
	1.6	
	2.1	

Uso del menu

Voce impostazione	Valore impostazione	Spiegazione
Margine superiore/inferiore	Standard*	Se si sceglie Standard, i margini superiore/inferiore verranno impostati come segue, in base alle destinazioni di stampa del driver della stampante. <input type="checkbox"/> CAD/Line Drawing (CAD/Linea tratteggiato): 3 mm/3 mm <input type="checkbox"/> Altro: 30 mm/30 mm
	Superiore 3 mm/ Inferiore 3 mm	
	Superiore 15 mm/ Inferiore 15 mm	I margini di destra e sinistra rimarranno a 3 mm indipendentemente dalle impostazioni. Se le stampe risultano sporche nella sezione superiore, aumentare il margine superiore.  "Area di stampa" a pagina 243
	Superiore 35 mm/ Inferiore 15 mm	
Aspirazione Carta	Da -4 a +3	È importante scegliere la quantità di aspirazione adeguata per la carta utilizzata al fine di mantenere la distanza corretta tra la carta e la testina di stampa. La scelta di un valore troppo elevato per la carta sottile o morbida aumenta la distanza tra la carta e la testina di stampa, riducendo la qualità di stampa o impedendo la corretta alimentazione della carta. In tali casi, si dovrà ridurre l'aspirazione carta. Più basso è il valore impostato, più debole è la potenza di alimentazione.
Tensione posteriore	Automatico*	Se si creano delle grinze nella carta durante la stampa, impostare questo valore su Alto o Molto elevata . Quando si imposta Molto elevata , viene abilitata la seguente impostazione.
	Standard	
	Alto	Impostazioni — Impostazioni generali — Impostazioni stampante — Impostaz. di alimentazione — Impostazioni rotolo di carta — Tensione posteriore 2
	Molto elevata	
Tempo di asciugatura		
Tempo di asciug. per passaggio	Da 0,0 a 10,0 secondi (0,0*)	Selezionare il tempo in cui la testina di stampa si ferma per permettere l'asciugatura dopo ogni passata. Scegliere valori tra 0,0 e 10,0 secondi. A seconda del tipo di carta, l'asciugatura potrebbe richiedere un po' di tempo. Se l'inchiostro presenta sbavature sulla carta, impostare un tempo superiore per l'asciugatura dell'inchiostro. Aumentare il tempo di asciugatura potrebbe aumentare il tempo necessario per stampare.
Tempo di asciug. per pagina	Da 0,0 a 60 minuti (0,0*)	Specificare per quanto tempo la stampante rimane in pausa per lasciare asciugare l'inchiostro dopo la stampa di ciascuna pagina; scegliere valori compresi tra 0,0 e 60 minuti. A seconda della densità dell'inchiostro o del tipo di carta, l'asciugatura potrebbe richiedere un po' di tempo. Se l'inchiostro presenta sbavature sulla carta, impostare un tempo superiore per l'asciugatura dell'inchiostro. Più lungo è il tempo di asciugatura, più tempo sarà necessario per la stampa.

Uso del menu

Voce impostazione	Valore impostazione	Spiegazione
Verif Formato Carta	Attiva *	Viene visualizzato quando Carta personalizzata è selezionato in Tipo di carta . Selezionare se rilevare (Attiva) o non rilevare (Disattiva) la larghezza della carta quando viene caricata la carta. Provare a selezionare Disattiva se appare un errore di caricamento carta anche se la carta è stata caricata correttamente. Tuttavia, la stampante potrebbe stampare fuori dalla carta quando si seleziona Disattiva. Se la stampa avviene oltre i bordi della carta, l'interno della stampante si sporca di inchiostro. Generalmente, si consiglia di utilizzare la stampante impostando Attiva. Le modifiche vengono applicate dopo aver ricaricato la carta. Si noti che le notifiche non vengono applicate se si cambiano semplicemente le voci del menu.
	Disattiva	
Taglio automatico	Attiva *	Selezionare se tagliare automaticamente (Attiva) o non tagliare (Disattiva) utilizzando la taglierina incorporata durante la stampa di ogni pagina su carta in rotolo. Impostare Attiva per tagliare automaticamente il bordo qualora questo non sia tagliato orizzontale quando viene caricata la carta. L'impostazione selezionata con il driver della stampante ha la priorità quando si utilizza il driver della stampante.  "Taglio della carta in rotolo" a pagina 40
	Disattiva	
Rimuovi Inclinazione	Attiva *	Selezionare se abilitare (Attiva) o disabilitare (Disattiva) la riduzione dell'inclinazione della carta.
	Disattiva	
Gestisci quantità rimasta		
Impostazione	Attiva	Selezionare se visualizzare/registrare (Attiva) o non visualizzare/registrare (Disattiva) la quantità di carta in rotolo rimanente. Impostare Attiva per abilitare le opzioni Quantità rimanente e Avviso rimanente .  "Per la carta in rotolo" a pagina 46
	Disattiva *	
Quantità rimanente	Da 5,0 a 150,0 m (30*)	Inserendo la lunghezza totale della carta in rotolo caricata in Quantità rimanente , viene visualizzata la quantità rimanente approssimativa di carta in rotolo sulla schermata iniziale della stampante e su quella del driver della stampante. In Avviso rimanente , impostare il limite al quale visualizzare un avviso quando la quantità di carta in rotolo rimanente scende sotto tale limite. Si possono impostare incrementi da 0,1 m. Inoltre, quando viene rimossa la carta in rotolo, la quantità rimanente, il valore di impostazione di Avviso rimanente e il tipo di carta vengono convertiti automaticamente in un codice a barre stampato alla fine del rotolo di carta. La stampante legge automaticamente il codice a barre e configura le impostazioni quando si carica il rotolo di carta la volta successiva.
Avviso rimanente	Da 1,0 a 15,0 m (5,0*)	
Modifica tipo di carta		

Uso del menu







Voce impostazione	Valore impostazione	Spiegazione
Tipo di carta	Carte comuni*	<p>Selezionare il tipo di carta caricata. Le tre opzioni, tranne Altri, visualizzano il tipo di carta selezionato più di recente. Quando il tipo di carta desiderato non viene visualizzato, toccare Altri per visualizzare gli altri tipi di carta e selezionare un tipo di carta.</p> <p> "Per la carta in rotolo" a pagina 46</p>
	Coated Paper(Generic)	
	Premium Glossy Sheet	
	Altri	
Larghezza carta	Serie A	Viene visualizzato se Impostazioni multimediali avanzate — Verif Formato Carta è impostato su Disattiva .
	US-ANSI	Selezionare la larghezza della carta caricata.
	US-ARCH	Se il formato desiderato non compare tra le opzioni, selezionare Definito dall'utente e inserire la larghezza della carta.
	Serie B (ISO)	
	Serie B (JIS)	
	Altri	
	Definito dall'utente	

Uso del menu

Menu Foglio singolo (1 foglio)

Il menu ImpCarta compare se c'è carta caricata.

* Impostazione predefinita

Voce impostazione	Valore impostazione	Spiegazione
Rimuovi		Toccare per espellere il foglio singolo caricato (1 foglio) senza stampare. Toccare per espellere nella parte anteriore.  "Rimozione di fogli singoli (1 foglio)" a pagina 45
Regolazione multimediale		
Regolazione semplice	Avvia	Eseguire questa regolazione in caso di problemi con i risultati di stampa, oppure dopo aver registrato delle impostazioni carta personalizzate. Selezionando semplicemente Avvia , la stampante eseguirà automaticamente le funzioni Regolaz Alim Carta e Allineamento testina.  "Ottimizzazione delle impostazioni della carta (Regolazione multimediale)" a pagina 50
Regolaz Alim Carta		
Automatico	Avvia	Eseguire questa regolazione quando nei risultati di stampa appaiono strisce (strisce orizzontali o colori non uniformi). Per dettagli su Automatico , vedere quanto segue.  "Regolaz Alim Carta (Automatico)" a pagina 51 Eseguire Manuale se compare un errore durante la regolazione automatica o se non si è soddisfatti dei risultati della regolazione automatica.  "Procedura Regolaz Alim Carta (Manuale)" a pagina 212
Manuale	Avvia	
Allineamento testina		
Automatico	Avvia	Eseguire questa regolazione quando le righe risultano duplicate, i caratteri sono deformati o i risultati di stampa sono sgranati. Per dettagli su Automatico , vedere quanto segue.  "Allineamento testina (Automatico)" a pagina 52 Eseguire Manuale se compare un errore durante la regolazione automatica o se non si è soddisfatti dei risultati della regolazione automatica.  "Procedura Allineamento testina — (Manuale)" a pagina 213
Manuale	Avvia	
Impostazioni multimediali avanzate		

Uso del menu

Voce impostazione	Valore impostazione	Spiegazione
Spazio piastra	1.2	Viene visualizzato quando si seleziona Carta personalizzata in Tipo di carta . Quando si registra la Carta personalizzata, si tratta dello Spazio piastra (distanza tra la testina di stampa e la carta) per la carta selezionata in Modifica carta di riferimento , quindi in genere questo valore non deve essere modificato. Selezionare un'impostazione che consente di allargare lo spazio (valore più alto) se le stampe risultano macchiate.
	1.6	
	2.1	
Aspirazione Carta	Da -4 a +3	È importante scegliere la quantità di aspirazione adeguata per la carta utilizzata al fine di mantenere la distanza corretta tra la carta e la testina di stampa. La scelta di un valore troppo elevato per la carta sottile o morbida aumenta la distanza tra la carta e la testina di stampa, riducendo la qualità di stampa o impedendo la corretta alimentazione della carta. In tali casi, si dovrà ridurre l'aspirazione carta. Più basso è il valore impostato, più debole è la potenza di alimentazione.
Verif Formato Carta	Attiva*	Viene visualizzato quando si seleziona Carta personalizzata in Tipo di carta . Selezionare se rilevare (Attiva) o non rilevare (Disattiva) la larghezza della carta quando viene caricata la carta. Provare a selezionare Disattiva se appare un errore di caricamento carta anche se la carta è stata caricata correttamente. Tuttavia, la stampante potrebbe stampare fuori dalla carta quando si seleziona Disattiva. Se la stampa avviene oltre i bordi della carta, l'interno della stampante si sporca di inchiostro. Generalmente, si consiglia di utilizzare la stampante impostando Attiva. Le modifiche vengono applicate dopo aver ricaricato la carta. Si noti che le notifiche non vengono applicate se si cambiano semplicemente le voci del menu.
	Disattiva	
Modifica tipo di carta/formato carta		
Tipo di carta	Carte comuni*	Selezionare il tipo di carta caricata. Le tre opzioni, tranne Altri , visualizzano il tipo di carta selezionato più di recente. Quando il tipo di carta desiderato non viene visualizzato, toccare Altri per visualizzare gli altri tipi di carta e selezionare un tipo di carta.  "Per Foglio singolo (1 foglio)" a pagina 48
	Coated Paper(Generic)	
	Premium Glossy Sheet	
	Altri	
Formato carta	Serie A	Selezionare il formato di carta caricato.
	US-ANSI	Se il formato desiderato non compare tra le opzioni, selezionare Definito dall'utente e inserire la larghezza e la lunghezza della carta.
	US-ARCH	
	Serie B (ISO)	
	Serie B (JIS)	
	Altri	
	Definito dall'utente	

Uso del menu

Menu Stato stampante

* Impostazione predefinita

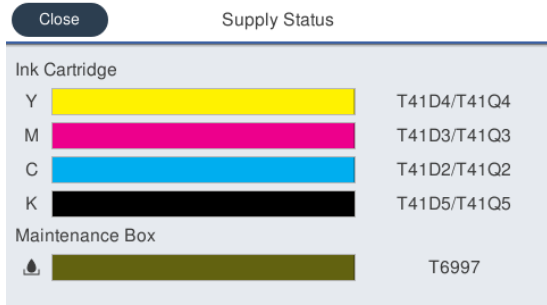
Voce impostazione	Valore impostazione	Spiegazione
Stato rifornimento		<p>Vengono visualizzate le quantità rimanenti approssimative di ciascun colore nella cartuccia e il relativo numero prodotto, oltre alla capacità approssimativa e il numero prodotto della tanica di manutenzione.</p>  <p>Più la barretta è corta, minore sarà la quantità di inchiostro o lo spazio rimasto. Anche se viene visualizzato ⚠, è possibile stampare fino a quando non viene richiesta la sostituzione. Tuttavia, assicurarsi di avere a disposizione, in anticipo, una nuova cartuccia di quel colore o una nuova tanica di manutenzione.</p> <p>Inoltre, i codici colore dell'inchiostro accanto alle barre indicano quanto segue.</p> <ul style="list-style-type: none"> <input type="checkbox"/> Y: Yellow (Giallo) <input type="checkbox"/> M: Magenta <input type="checkbox"/> C: Cyan (Ciano) <input type="checkbox"/> K: Black (Nero)
Elenco messaggi		Viene visualizzato un elenco di messaggi sullo stato della stampante. Selezionare un messaggio dall'elenco per visualizzare informazioni dettagliate.
Versione firmware		Viene visualizzata la versione del firmware della stampante.
Stam. fog. di stato		
Configurazione foglio di stato		Viene stampato un elenco indicante le impostazioni correnti della stampante. Utilizzare questa opzione per visualizzare tutte le informazioni contemporaneamente.



Uso del menu

Menu Impostazioni

Impostazioni generali

Impostazioni generali — Impostazioni base

* Impostazione predefinita

Voce impostazione	Valore impostazione	Spiegazione
Luminosità LCD	Da 1 a 9 (9*)	Permette di regolare la luminosità dello schermo.
Suono		
Mute	Attiva	Impostando Attiva , l'uscita audio verrà disattivata quando si tocca il menu o altre voci sulla schermata del pannello di controllo, oltre ai suoni di conferma quando viene inserita la carta nell'apposito slot al momento del caricamento carta.
	Disattiva*	
Modalità normale		
Premere il tasto	Da 0 a 10 (5*)	Si regola il volume del suono quando si tocca il menu o altre voci sulla schermata del pannello di controllo, oltre ai suoni di conferma quando viene inserita la carta nell'apposito slot al momento del caricamento carta.
Avviso di errore	Da 0 a 10 (5*)	Si regola il volume del suono che comunica un errore.
Tipo di suono	Motivo1*	Si regola il tipo di suono quando si tocca il menu o altre voci sulla schermata del pannello di controllo, oltre ai suoni di conferma quando viene inserita la carta nell'apposito slot al momento del caricamento carta.
	Motivo2	
Timer sospens.	Da 1 a 60 minuti (15*)	La stampante entrerà in modalità di attesa se non si verificano errori, nessun lavoro di stampa viene ricevuto e nessuna azione viene svolta sul pannello di controllo per un periodo di tempo prolungato. L'impostazione seleziona la quantità di tempo che intercorre prima che la stampante entri in modalità di attesa.  "Risparmio energia" a pagina 24
Timer spegnimento	Disattiva	È possibile selezionare dopo quanto tempo la stampante si spegnerà se non si verificano errori, nessun lavoro di stampa viene ricevuto e nessuna azione viene svolta sul pannello di controllo per un periodo di tempo prolungato.  "Risparmio energia" a pagina 24
	30 minuti	
	1h	
	2h	
	4h	
	8h*	
	12h	
Avvio interblocco interruttore di circuito	Attiva*	Selezionare se accendere la stampante (Attiva) o spegnerla (Disattiva) quando l'interruttore viene attivato.
	Disattiva	

Uso del menu

Voce impostazione	Valore impostazione	Spiegazione
Impostazioni data/ora		
Data/Ora	-	Immettere la data e l'ora correnti.
Differenza oraria	Da -12:45 a +13:45 (0,00*)	Impostare la differenza con l'ora UTC (Coordinated Universal Time) con incrementi di 15 minuti. Negli ambienti di rete con una differenza oraria, impostare questo valore secondo necessità per la gestione della stampante.
Lingua/Language	Giapponese	Selezionare la lingua da utilizzare nello schermo del pannello di controllo.
	Inglese	
	Francese	
	Italiano	
	Tedesco	
	Portoghese	
	Spagnolo	
	Olandese	
	Polacco	
	Russo	
	Coreano	
	Cinese semplificato	
Cinese tradizionale		
Time out operazione	Attiva*	Impostando Attiva verrà visualizzato un messaggio e si tornerà alla schermata iniziale se non si esegue alcuna operazione entro un certo periodo di tempo mentre è visualizzata una schermata diversa dalla schermata iniziale.
	Disattiva	
Tastiera	QWERTY*	Selezionare la disposizione della tastiera per la schermata di inserimento testo visualizzata quando si immette il nome della Carta personalizzata o simili.
	AZERTY	
	QWERTZ	
Unità di lunghezza	M*	Selezionare le unità di lunghezza da usare per visualizzare la lunghezza della carta in rotolo o di altri elementi.
	ft / in	

Uso del menu**Impostazioni generali — Impostazioni stampante**

* Impostazione predefinita

Voce impostazione	Valore impostazione	Spiegazione
Impostaz. di alimentazione		

Uso del menu

Voce impostazione	Valore impostazione	Spiegazione
Avviso di errore		
Avviso formato carta	Attiva	Se si imposta su Attiva , verrà visualizzato un messaggio di errore quando il formato di output o le impostazioni del tipo di carta dei lavori di stampa inviati alla stampante differiscono dalle impostazioni della stampante.
	Disattiva*	
Avviso tipo di carta	Attiva	
	Disattiva*	
Impostazioni rotolo di carta		
Rileva increspatura carta	Attiva*	Se si seleziona Attiva verrà visualizzato un errore nel pannello di controllo e la stampa si arresterà se la carta è asimmetrica; selezionare Disattiva per disabilitare questa funzionalità. Attiva è consigliabile nella maggior parte dei casi dato che la carta asimmetrica può provocare l'inceppamento della stampante.
	Disattiva	
Stampa linea di taglio	Attiva	Se Taglio automatico è su Disattiva, è possibile scegliere di stampare (Attiva) oppure no (Disattiva) le righe di taglio sulla carta in rotolo. Le righe di taglio non vengono stampate se Taglio automatico è su Attiva oppure quando si utilizzano fogli singoli. Tuttavia, se la larghezza del rotolo selezionata con il computer è inferiore a quella della carta caricata nella stampante, le righe di taglio saranno stampate indipendentemente dall'opzione selezionata per Taglio automatico. L'impostazione selezionata con il driver della stampante ha la priorità quando si utilizza il driver della stampante.
	Disattiva*	
Tagliare per la stampa senza bordo	Due tagli*	Selezionare se inserire un margine e tagliare due volte tra le pagine (Due tagli) o tagliare una volta tra le pagine (Un taglio) quando si stampano più pagine con la stampa senza margini. L'impostazione selezionata con il driver della stampante ha la priorità quando si utilizza il driver della stampante. 🔗 "Informazioni sul taglio della carta in rotolo" a pagina 77
	Un taglio	
Taglio rapido	Attiva*	Specificare l'operazione di taglio per la stampa di lavori a più pagine. Impostando questa opzione su Attiva , la stampa precedente verrà tagliata quando il suo bordo di uscita raggiunge la posizione di taglio mentre viene stampato il lavoro successivo. Questo abbrevia il tempo di stampa poiché la stampa e il taglio vengono effettuati contemporaneamente. I dettagli dell'operazione di taglio sono gli stessi di Un taglio di Tagliare per la stampa senza bordo o Single Cut (Taglio singolo) del driver della stampante. 🔗 "Informazioni sul taglio della carta in rotolo" a pagina 77 Se questa opzione viene impostata su Disattiva , il lavoro successivo verrà avviato dopo che il lavoro di stampa precedente è stato alimentato fino alla posizione di taglio e il taglio è stato completato.
	Disattiva	
Modo taglio	Normale*	Se si desidera ridurre il rumore emesso durante il taglio, impostare la modalità Silenzioso . Se si imposta il funzionamento sulla modalità Silenzioso , la velocità di taglio viene ridotta.
	Silenzioso	
Aggiorna Margini	Attiva*	Selezionare se tagliare automaticamente (Attiva) o non tagliare (Disattiva) il margine anteriore per rimuovere le macchie di inchiostro che potrebbero essere state lasciate dalla precedente stampa senza margini prima di stampare con i bordi.
	Disattiva	

Uso del menu

Voce impostazione	Valore impostazione	Spiegazione
Tensione posteriore 2	Da 1 a 5 (2*)	<p>Quando viene impostata una delle seguenti opzioni, questa impostazione è abilitata.</p> <ul style="list-style-type: none"> <input type="checkbox"/> Area informativa carta in rotolo — Impostazioni multimediali avanzate — Tensione posteriore — Molto elevata <input type="checkbox"/> Impostazioni — Impostazioni generali — Impostazioni stampante — Impostazione carta personalizzata — Impostazioni multimediali avanzate — Tensione posteriore — Molto elevata <p>Se si formano delle pieghe sulla carta durante la stampa anche quando si imposta Alto nel menu Tensione posteriore, selezionare Molto elevata e configurare la forza di tensione posteriore in questa impostazione.</p> <p>Un valore superiore consente di ottenere una tensione maggiore.</p>

Uso del menu

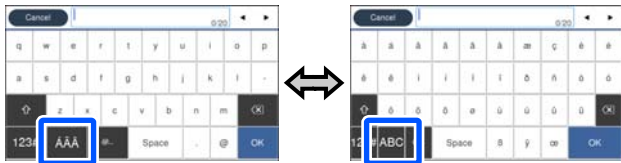
Voce impostazione	Valore imposta- zione	Spiegazione
Impostazione carta personalizzata (Toccano uno qualsiasi dei numeri di registrazione da 01 a 10 verranno visualizzate le voci di impostazione.)		
Modifica nome		<p>Permette di registrare e modificare il nome delle impostazioni carta personalizzate. Il nome registrato qui viene visualizzato nell'elenco Tipo di carta.</p> <p>Premere per visualizzare la schermata della tastiera. Il nome può essere composto da un massimo di 20 caratteri. La schermata della tastiera può essere modificata come mostrato di seguito con il tasto contrassegnato.</p>  <p>Toccare le icone in fondo a sinistra per passare da un metodo di input all'altro.</p> <p>ABC: consente di inserire le lettere dell'alfabeto.</p> <p>123#: consente di inserire numeri e simboli.</p> <p>Per modificare il layout dei tasti dell'intera tastiera, usare Tastiera nel menu Impostazioni base.</p> <p>🔗 "Impostazioni generali — Impostazioni base" a pagina 154</p>
Modifica carta di riferimento	Carte comuni* Matte Paper Photo Paper CAD Altri	<p>È possibile selezionare il tipo di supporto che maggiormente coincide con la carta in uso.</p>
Impostazioni multimediali avanzate		
Spazio piastra	1.2 1.6 2.1	<p>Si tratta dello Spazio piastra (distanza tra la testina di stampa e la carta) per la carta selezionata in Modifica carta di riferimento, quindi in genere questo valore non deve essere modificato. Selezionare un'impostazione che consente di allargare lo spazio (valore più alto) se le stampe risultano macchiate.</p>
Margine superiore/ inferiore	Standard* Superiore 3 mm/Inferiore 3 mm Superiore 15 mm/Inferiore 15 mm Superiore 35 mm/Inferiore 15 mm	<p>Se si sceglie Standard, i margini superiore/inferiore verranno impostati come segue, in base alle destinazioni di stampa del driver della stampante.</p> <ul style="list-style-type: none"> <input type="checkbox"/> CAD/Line Drawing (CAD/Linea tratteggiato): 3 mm/3 mm <input type="checkbox"/> Altro: 30 mm/30 mm <p>I margini di destra e sinistra rimarranno a 3 mm indipendentemente dalle impostazioni. Se le stampe risultano sporche nella sezione superiore, aumentare il margine superiore.</p> <p>🔗 "Area di stampa" a pagina 243</p>

Uso del menu

Voce impostazione	Valore impostazione	Spiegazione
Aspirazione Carta	Da -4 a +3	È importante scegliere la quantità di aspirazione adeguata per la carta utilizzata al fine di mantenere la distanza corretta tra la carta e la testina di stampa. La scelta di un valore troppo elevato per la carta sottile o morbida aumenta la distanza tra la carta e la testina di stampa, riducendo la qualità di stampa o impedendo la corretta alimentazione della carta. In tali casi, si dovrà ridurre l'aspirazione carta. Più basso è il valore impostato, più debole è la potenza di alimentazione.
Tensione posteriore	Automatico*	Se si creano delle grinze nella carta durante la stampa, selezionare Alto o Molto elevata . Quando si imposta Molto elevata , viene abilitata la seguente impostazione. Impostazioni — Impostazioni generali — Impostazioni stampante — Impostaz. di alimentazione — Impostazioni rotolo di carta — Tensione posteriore 2
	Standard	
	Alto	
	Molto elevata	
Tempo di asciugatura		
Tempo di asciug. per passaggio	Da 0,0 a 10,0 secondi (0,0*)	Selezionare il tempo in cui la testina di stampa si ferma per permettere l'asciugatura dopo ogni passata. Scegliere tra valori compresi tra 0,0 e 10,0 secondi. A seconda del tipo di carta, l'asciugatura dell'inchiostro potrebbe richiedere un po' di tempo. Se l'inchiostro presenta sbavature sulla carta, impostare un tempo superiore per l'asciugatura dell'inchiostro. Aumentare il tempo di asciugatura potrebbe aumentare il tempo necessario per stampare.
Tempo di asciug. per pagina	Da 0,0 a 60 minuti (0,0*)	Specificare per quanto tempo la stampante rimane in pausa per lasciare asciugare l'inchiostro dopo la stampa di ciascuna pagina; scegliere da valori compresi tra 0 e 60 minuti. A seconda della densità dell'inchiostro o del tipo di carta, l'asciugatura potrebbe richiedere un po' di tempo. Se l'inchiostro presenta sbavature sulla carta, impostare un tempo superiore per l'asciugatura dell'inchiostro. Più lungo è il tempo di asciugatura, più tempo sarà necessario per la stampa.
Verif Formato Carta	Attiva*	Selezionare se rilevare (Attiva) o non rilevare (Disattiva) la larghezza della carta quando viene caricata la carta. Provare a selezionare Disattiva se appare un errore di caricamento carta anche se la carta è stata caricata correttamente. Tuttavia, la stampante potrebbe stampare fuori dalla carta quando si seleziona Disattiva. Se la stampa avviene oltre i bordi della carta, l'interno della stampante si sporca di inchiostro. Generalmente, si consiglia di utilizzare la stampante impostando Attiva. Le modifiche vengono applicate dopo aver ricaricato la carta. Si noti che le notifiche non vengono applicate se si cambiano semplicemente le voci del menu.
	Disattiva	
Taglio automatico	Attiva*	Selezionare se tagliare automaticamente (Attiva) o non tagliare (Disattiva) utilizzando la taglierina incorporata durante la stampa di ogni pagina su carta in rotolo. Impostare Attiva per tagliare automaticamente il bordo qualora questo non sia tagliato orizzontale quando viene caricata la carta. L'impostazione selezionata con il driver della stampante ha la priorità quando si utilizza il driver della stampante.  "Taglio della carta in rotolo" a pagina 40
	Disattiva	
Rimuovi Inclinazione	Attiva*	Selezionare se abilitare (Attiva) o disabilitare (Disattiva) la riduzione dell'inclinazione della carta.
	Disattiva	
Ripristina i valori predefiniti		Ripristinare le impostazioni predefinite per la Carta personalizzata.

Uso del menu

Voce impostazione	Valore impostazione	Spiegazione	
Lingua stampa			
USB	Automatico*	In genere si tende a lasciare questa impostazione su Automatico. Se i dati di stampa HP-GL/2 o HP RTL vengono inviati da un plotter o un'applicazione CAD, questo valore viene determinato automaticamente, e si passa in modalità HP-GL/2.	
	HP-GL/2		
Rete	Automatico*		Se la stampa in modalità HP-GL/2 non viene eseguita normalmente, o se si stampa normalmente in HP-GL/2 o HP RTL, scegliere HP-GL/2 .
	HP-GL/2		

Uso del menu

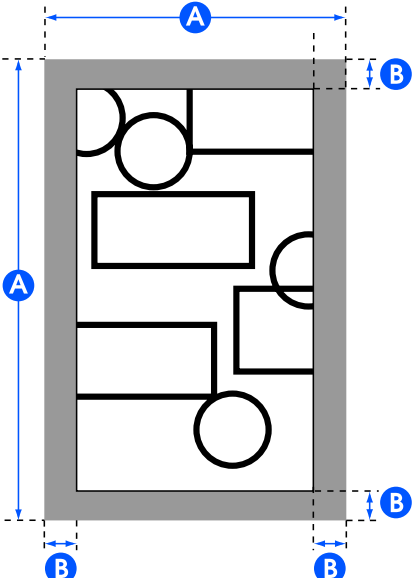
Voce impostazione	Valore impostazione	Spiegazione
Impostaz. stampa universali		
sorgente carta	Rotolo di carta*	Selezionare una sorgente carta. Se la carta non viene caricata nella sorgente selezionata, si verificherà un errore durante la stampa.
	Foglio singolo (1 foglio)	
Qualità	Standard*	Selezionare la qualità di stampa. Standard consente di stampare con la qualità appropriata per l'impostazione Tipo di carta per la carta selezionata in sorgente carta .
	Velocità	
	Fine	
	Super Fine	
	Bozza	
Modalità colore	Colore*	Specificare se stampare a colori o in bianco e nero quindi stampare.
	Bianco e nero	
Opzione margini pagina	Ritaglia i margini*	<p>A seconda dell'impostazione delle dimensioni in uscita base, aggiunge il valore selezionato per il margine della pagina (area di B nella seguente illustrazione) all'interno dell'area stampabile del comando PS dei dati o del formato selezionato per le dimensioni in uscita base (area di A nella seguente illustrazione). Quando è presente un oggetto di stampa nella sezione di margine, viene ritagliato e non stampato.</p> 

Uso del menu

Voce impostazione	Valore impostazione	Spiegazione
	Oversize	<p>La posizione nella quale il margine viene aggiunto dipende dall'impostazione delle dimensioni in uscita base, come mostrato di seguito.</p> <ul style="list-style-type: none"> <input type="checkbox"/> Quando è impostato su Automatico Aggiunge il valore selezionato per il margine della pagina (area di B nella seguente illustrazione) al di fuori dell'area stampabile del comando PS dei dati (area di A nella seguente illustrazione). <div data-bbox="853 571 1268 1120" data-label="Diagram"> </div> <input type="checkbox"/> Quando è impostato su un formato standard o definito dall'utente Aggiunge il valore selezionato per il margine della pagina (area di B nella seguente illustrazione) al di fuori del formato selezionato per le dimensioni in uscita base (area di A nella seguente illustrazione). Con le dimensioni in uscita base effettive, la sezione di margine diventa più grande del formato selezionato (area di A nella seguente illustrazione). <div data-bbox="853 1388 1268 1937" data-label="Diagram"> </div>



Uso del menu

Voce impostazione	Valore impostazione	Spiegazione
Margine pagina	3 mm*	Selezionare i valori per i margini superiore, inferiore, sinistro e destro.
	5 mm	Per un foglio singolo, il valore del margine superiore, inferiore, sinistro e destro è di 3 mm a prescindere dalle impostazioni.
Smussatura	Attiva	Questa impostazione è abilitata quando Risoluzione è impostato su Standard e la risoluzione non è specificata nei dati di stampa inviati. Se si imposta su Attiva , viene eseguita la stampa alla risoluzione massima corrispondente alle impostazioni del Tipo di carta selezionate in sorgente carta ma, in base ai dati, ciò può determinare tempi di stampa più lunghi, o errori dovuti alla memoria insufficiente.
	Disattiva*	
Dimensioni in uscita base	Automatico*	L'area stampabile del comando PS dei dati diventa il formato di stampa basilare. Le dimensioni in uscita effettive dipendono da Opzione margini pagina. Quando i dati non contengono un comando PS, l'area rettangolare più piccola A delle seguenti illustrazioni comprendente l'oggetto di stampa diventa il formato in uscita base. <div data-bbox="858 824 1257 1294" data-label="Image"> </div>
	Serie A	Vengono visualizzati i formati standard compatibili per la sorgente carta selezionata, quindi selezionare le Dimensioni in uscita base. Le dimensioni in uscita effettive dipendono da Opzione margini pagina. Per un foglio singolo, questa impostazione è disponibile solo se i dati non contengono un comando PS. Se i dati contengono un comando PS, questa impostazione non è disponibile e l'area stampabile del comando PS diventa il valore di Dimensioni in uscita base
	US-ANSI	
	US-ARCH	
	Serie B (ISO)	
	Serie B (JIS)	
	Altri	
Definito dall'utente	Selezionare quest'opzione quando si stampa in formati non standard. Dopo aver selezionato quest'opzione, impostare la larghezza e l'altezza della carta. Si possono impostare incrementi da 0,1 mm. Le dimensioni in uscita effettive dipendono da Opzione margini pagina.	
Risoluzione	Standard*	Questa impostazione è abilitata quando la risoluzione non è specificata nei dati di stampa inviati. Standard consente di stampare con la risoluzione appropriata per l'impostazione Tipo di carta per la carta selezionata nelle impostazioni sorgente carta e Qualità .
	300dpi	
	600dpi	
	1200dpi	

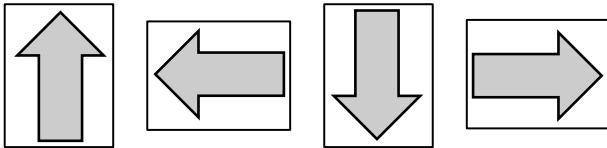
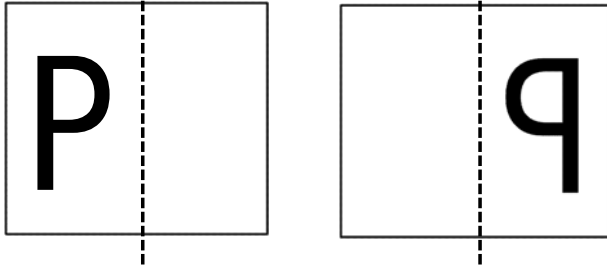
Uso del menu

Voce impostazione	Valore impostazione	Spiegazione
Modalità colore (comune)	EPSON Standard (sRGB)	Serve a ottimizzare lo spazio sRGB e a correggere il colore.
	Grafica commerciale*	Permette di eseguire la correzione del colore in modo da rendere più nitide le immagini in base allo spazio sRGB.
	GIS	Permette di eseguire una correzione del colore adatta alla stampa di mappe topografiche GIS (sistema informativo geografico) o simili.
	Disegno linee	Permette di eseguire una correzione del colore adatta ai disegni CAD e ad altri disegni di linee.
	Disattivo (nessuna gestione del colore)	Non viene eseguita la correzione del colore.
Impostazioni esclusive HP-GL/2 (Impostazioni di stampa relative alla modalità HP-GL/2 o HP RTL.)		
Ruota	0°*	<p>Si possono ruotare le coordinate dei dati acquisiti in senso antiorario in unità da 90° prima della stampa. Si prega di notare che gli oggetti acquisiti da RTL non vengono ruotati. Quando sia questa impostazione sia il comando RO specificano la rotazione, la rotazione viene svolta utilizzando la quantità combinata di entrambi i valori. Notare che la rotazione con comando RO è esclusivamente per oggetti (la sezione della freccia nella seguente illustrazione) e la rotazione non viene svolta per l'area acquisita (la sezione quadrata nella seguente illustrazione). Di conseguenza, gli oggetti in una sezione che fuoriesce dall'area acquisita non vengono stampati.</p> <div style="text-align: center;"> <p>0° 90° 180° 270°</p>  </div>
	90°	
	180°	
	270°	
Impostazione origine	Bordo sinistro*	È possibile impostare l'origine delle coordinate dei dati.
	Centro	
Immagine speculare	Attiva	<p>Selezionare se ribaltare orizzontalmente (specchio) utilizzando il centro della larghezza delle dimensioni di uscita come linea di base e stampare (Attiva) o se stampare senza ribaltamento orizzontale (Disattiva).</p> <div style="text-align: center;"> <p>OFF ON</p>  </div>
	Disattiva*	
<p>Se viene specificato un angolo per la rotazione, il risultato della rotazione viene ribaltato orizzontalmente.</p>		

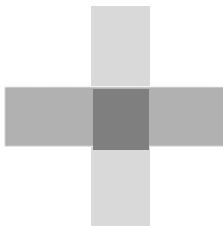
Uso del menu

Voce impostazione	Valore impostazione	Spiegazione
Fusione linea	Attiva	<p>Selezionare se fondere l'intersezione delle linee che si sovrappongono con l'immagine conformemente al comando MC dei dati (Attiva), o se spostare le linee da stampare in seguito nella parte anteriore in corrispondenza delle intersezioni (Disattiva).</p> <div style="display: flex; justify-content: space-around; align-items: center;"> <div style="text-align: center;"> <p>ON</p>  </div> <div style="text-align: center;"> <p>OFF</p>  </div> </div>
	Disattiva*	
Modalità colore (HP-GL/2)	EPSON Standard (sRGB)	Serve a ottimizzare lo spazio sRGB e a correggere il colore.
	Grafica commerciale	Permette di eseguire la correzione del colore in modo da rendere più nitide le immagini in base allo spazio sRGB.
	GIS	Permette di eseguire una correzione del colore adatta alla stampa di mappe topografiche GIS (sistema informativo geografico) o simili.
	Disegno linee*	Permette di eseguire una correzione del colore adatta ai disegni CAD e ad altri disegni di linee.
	Disattivo (nessuna gestione del colore)	Non viene eseguita la correzione del colore.
Selezione tavolozza	Software*	<p>Dalle seguenti selezioni, scegliere la tavolozza che specifichi il colore e lo spessore della penna logica.</p> <ul style="list-style-type: none"> <input type="checkbox"/> Software: Consente di stampare conformemente alla configurazione della penna impostate nell'applicazione e ignorare la tavolozza incorporata della stampante. <input type="checkbox"/> Predefin.: Consente di stampare conformemente alle impostazioni della tavolozza incorporata della stampante specificata in anticipo. Le impostazioni della tavolozza non si possono modificare. La tavolozza incorporata specifica una penna logica con una larghezza di penna di 0,35 mm e 256 colori. <input type="checkbox"/> Tavolozza A/Tavolozza B: Consente di stampare conformemente alle impostazioni della tavolozza incorporata specificata per Definisci tavolozza. Se l'impostazione Definisci tavolozza non è stata configurata, i risultati sono gli stessi di quando si seleziona l'impostazione predefinita. <p>Quando sono selezionate Predefin./Tavolozza A/Tavolozza B, le configurazioni della penna impostate nell'applicazione vengono ignorate. Le impostazioni delle tavolozze selezionate possono essere stampate con Stampa tavolozza cromatica e confermate.</p>
	Predefin.	
	Tavolozza A	
	Tavolozza B	
Stampa tavolozza cromatica	Stampa	Le impostazioni della tavolozza selezionate in Selezione tavolozza vengono stampate in formato A3. È possibile controllare i colori corrispondenti al numero di colore per i colori delle penne.

Uso del menu

Voce impostazione	Valore impostazione	Spiegazione
Definisci tavolozza		
Tavolozza A		
Da Penna 0 a Penna 15		
Larghezza penna	Da 0,13 a 12,00 mm	In Selezione tavolozza , se si seleziona Tavolozza A , le stampe verranno eseguite conformemente alle impostazioni definite qui. Si può definire una tavolozza incorporata unica specificando la larghezza della penna e il colore per i 16 tipi di penna logica. Selezionare il numero di penna, quindi definire la larghezza e il colore per ogni penna. È possibile usare Stampa tavolozza cromatica per stampare e verificare i colori corrispondenti al numero di colore per i colori delle penne.
Colore penna	Da 0 a 255	
Tavolozza B		
Da Penna 0 a Penna 15		
Larghezza penna	Da 0,13 a 12,00 mm	In Selezione tavolozza , se si seleziona Tavolozza B , le stampe verranno eseguite conformemente alle impostazioni definite qui. I dettagli delle impostazioni corrispondono a quelle della Tavolozza A.
Colore penna	Da 0 a 255	
Ripristina Impostazioni esclusive HP-GL/2 predefinite	No	Selezionare Si per ripristinare tutte le impostazioni predefinite per Impostazioni esclusive HP-GL/2.
	Si	
Interfaccia disp. memoria	Abilita*	Selezionare se consentire (Abilita) o non consentire (Disabilita) il collegamento di una memoria flash USB alla stampante e, quindi, di stampare direttamente i dati salvati nella memoria.
	Disabilita	
Carta spessa	Disattiva*	Se la carta è spessa, la testina di stampa potrebbe segnare la superficie di stampa. Scegliere Attiva per evitare segnature. Se è impostato su Attiva , lo spazio piastra, ovvero la distanza tra la testina di stampa e la carta, verrà ampliato. Tuttavia, se lo spazio piastra è già al massimo, l'impostazione su Attiva non avrà alcun effetto.
	Attiva	
Verifica automatica e pulizia	Disattiva	Verifica automatica e pulizia è una funzione che consente di eseguire automaticamente una verifica dell'ostruzione della testina di stampa e di eseguire la pulizia in caso di ostruzione quando si accende l'alimentazione o prima di avviare la stampa. Selezionare il numero di volte per cui eseguire la pulizia automatica in caso di ostruzione. Se si seleziona Disattiva , il controllo e la pulizia non verranno eseguiti.
	Una volta*	
	Due volte	
	Tre volte	
Bidirezionale	Attiva*	Impostando questa opzione su Attiva , la testina di stampa stamperà mentre si muove verso sinistra e verso destra. Impostando questa opzione su Disattiva , il disallineamento delle righe verrà ridotto, ma la stampa richiederà più tempo.
	Disattiva	
Connessione PC tramite USB	Abilita*	Impostando questa opzione su Abilita , è possibile accedere da un computer connesso tramite USB. Impostando questa opzione su Disabilita , non si potrà accedere.
	Disabilita	
Impostaz. timeout I/F USB	0 sec, o da 5 a 300 sec (60*)	Se la stampa si arresta a metà mentre stampante e computer sono connessi con un cavo USB, impostare un tempo maggiore.



Uso del menu

Impostazioni generali — Impostazioni di rete

* Impostazione predefinita

Voce impostazione	Valore impostazione	Spiegazione
Configurazione Wi-Fi		
Router (Connetti via Wi-Fi)		<p>Disconnesso o disabilitato</p> <p>Viene visualizzato in grigio. Toccarlo e, sulla schermata successiva, toccare Avvia configurazione per visualizzare un menu della Procedura guidata configurazione Wi-Fi per connettersi.</p> <p>Connesso</p> <p>Toccare per visualizzare lo stato di connessione e le informazioni sulle impostazioni. Toccare Modifica impostazioni per visualizzare un menu della Procedura guidata configurazione Wi-Fi e altri menu per modificare il punto di accesso.</p> <p> "Passaggio a una rete LAN wireless" a pagina 32</p>
Procedura guidata configurazione Wi-Fi		Viene visualizzato l'elenco degli SSID per i punti di accesso rilevati. Dall'elenco, selezionare l'SSID a cui connettersi e procedere alla connessione.
Configurazione tasto (WPS)		Se il punto di accesso da usare supporta WPS (Wi-Fi Protected Setup), allora questa voce di menu può essere utilizzata per la connessione. Non è richiesta l'immissione dell'SSID e della password. Dopo aver selezionato questa voce di menu, tenere premuto il pulsante sul punto di accesso fino a che non lampeggia, poi toccare di nuovo Avvia configurazione nella schermata della stampante per connettersi.
Altri		
Configurazione PIN (WPS)		Se il punto di accesso da usare supporta WPS (Wi-Fi Protected Setup), allora questa voce di menu può essere utilizzata per la connessione. Toccare per visualizzare il codice PIN e Avvia configurazione . Digitare il codice PIN visualizzato da un computer nel punto di accesso entro 2 minuti, poi toccare Avvia configurazione per connettersi.
Connessione autom. Wi-Fi		Menu utilizzato dopo aver installato il software dal relativo disco e dopo essersi connessi alla stampante seguendo la procedura guidata.
Disabilita Wi-Fi		Selezionandolo questa opzione, la connessione alla LAN wireless verrà inizializzata e disconnessa. In caso di problemi con la connessione alla LAN wireless, utilizzare questo menu per riconnettersi e tentare di risolvere il problema.

Uso del menu

Voce impostazione	Valore impostazione	Spiegazione
Wi-Fi Direct		<p>Disconnesso o disabilitato</p> <p>Viene visualizzato in grigio. Toccarlo e, sulla schermata successiva, toccare Avvia configurazione per visualizzare Avvia configurazione. Toccare Avvia configurazione per abilitare Wi-Fi Direct e visualizzare l'SSID e la password della stampante.</p> <p>Connesso</p> <p>Toccare per visualizzare l'SSID e la password della stampante, oltre al numero dei dispositivi connessi. Toccare Modifica impostazioni per visualizzare Modifica password e altri menu.</p> <p> "Connessione diretta in modalità wireless (Wi-Fi Direct)" a pagina 33</p>
Modifica password		È possibile modificare la password di Wi-Fi Direct. Se si modifica la password, tutti i computer e i dispositivi smart collegati verranno disconnessi.
Disabilita Wi-Fi Direct		Se si esegue questa operazione, tutti i computer e i dispositivi smart collegati verranno disconnessi. Per disconnettere solo un dispositivo specifico, eseguire la disconnessione tra il dispositivo e la stampante.
Elimina dispositivo registrato		Voce di menu per dispositivi smart Android. Quando si usa la funzione Wi-Fi Direct su un dispositivo smart Android per collegarlo alla stampante, sulla stampante verrà visualizzata una schermata per approvare o rifiutare questo collegamento. Se si rifiuta, non sarà possibile stabilire la connessione con questo dispositivo. Per collegare i dispositivi per cui è stata rifiutata la connessione, aprire questo menu ed eliminare le informazioni sui dispositivi registrati.
Configurazione LAN cablata		Toccare per passare dalla connessione a una LAN wireless alla connessione a una LAN cablata. Toccare Avvia configurazione per disabilitare la connessione alla LAN wireless.  "Passaggio a una rete LAN cablata" a pagina 32
Stato rete		
Stato LAN cablata/Wi-Fi		Vengono visualizzati lo stato di comunicazione corrente e le impostazioni di connessione come l'indirizzo IP, ecc.
Stato di Wi-Fi Direct		Vengono visualizzati il numero di dispositivi connessi e le impostazioni di connessione come l'SSID.
Stato server e-mail (solo per SC-T5400M Series)		Vengono visualizzati i metodi di autenticazione attuali e gli account autenticati. Anche le impostazioni possono essere modificate.
Stam. fog. di stato		Permette di stampare informazioni dettagliate sulla connessione di rete corrente.
Controllo connessione		Permette di confermare lo stato di rete della stampante e di stampare un report di controllo della connessione. In caso di problemi, agire conformemente ai risultati di diagnostica.
Avanzate		



Uso del menu

Voce impostazione	Valore impostazione	Spiegazione
Nome dispositivo		Impostare il nome della stampante da usare in rete.
Impostazioni TCP/IP	Automatico*	L'indirizzo IP della stampante viene assegnato automaticamente usando la funzionalità DHCP del router.
	Manuale	Selezionare questa voce per assegnare manualmente un indirizzo IP fisso, poi immettere l'indirizzo IP, la maschera di sottorete e le altre informazioni richieste. Per maggiori informazioni, consultare la <i>Guida per amministratore</i> .
Server Proxy	Usa	Quando si usa un server proxy per connettersi direttamente da intranet a Internet in modo che la stampante possa accedere direttamente a Internet per gli aggiornamenti del firmware o simili, selezionare Usa e impostare il nome del server e il numero di porta.
	Non usare*	
Server e-mail (solo per SC-T5400M Series)		I dettagli sono uguali a quelli visualizzati in Impostazioni generali — Impost. scan — Server e-mail .
Cartella condivisa (solo per SC-T5400M Series)		Utilizzata quando si desidera stampare da una cartella. È necessario impostare una cartella condivisa prima di stampare da una cartella.  "Stampare file da una cartella condivisa (Stampa da cartella) (solo per SC-T5400M Series)" a pagina 108
Indirizzo IPv6	Abilita*	Seleziona se abilitare o disabilitare la funzione IPv6.
	Disabilita	
Vel. collegamento & stampa fronte/retro	Automatico*	In genere, impostare questa voce su Automatico .
	10BASE-T Half Duplex	
	10BASE-T Full Duplex	
	100BASE-TX Half Duplex	
	100BASE-TX Full Duplex	
Ridireziona HTTP a HTTPS	Abilita*	Selezionare se abilitare o disabilitare la funzione per direzionare automaticamente HTTP a HTTPS.
	Disabilita	
Disabilita IPsec/ Filtro IP	Abilita	Per abilitare la funzionalità di IPsec/ Filtro IP, usare Web Config. Per maggiori informazioni, consultare la <i>Guida per amministratore</i> .
	Disabilita*	
Disabilita IEEE802.1X	Abilita	Per abilitare la funzionalità IEEE 802.1X, usare Web Config. Per maggiori informazioni, consultare la <i>Guida per amministratore</i> .
	Disabilita*	
Trasmissione iBeacon (solo per SC-T5400M Series)	Abilita*	Impostare se abilitare o disabilitare Trasmissione iBeacon. Impostare questa opzione per consentire la ricerca da dispositivi compatibili con iBeacon.
	Disabilita	

Uso del menu

Impostazioni generali — Impost. scan (solo per SC-T5400M Series)

* Impostazione predefinita

Voce impostazione	Valore impostazione	Spiegazione
Conferma destinatario	Attiva	Impostare Attiva per poter verificare i destinatari prima di eseguire la scansione dell'originale.
	Disattiva*	
Server e-mail		
Impostazioni server	Disattiva	Selezionare questa opzione se non si imposta un server e-mail.
	POP prima di SMTP	Autentica il server POP3 (server di posta in arrivo) prima di inviare un'e-mail. Se si seleziona questa voce, impostare il server POP3.
	AUT. SMTP	Autentica il server SMTP (server di posta in uscita) quando si invia un'e-mail. Il server di posta deve supportare l'autenticazione SMTP.
Controllo connessione		Possibilità di verificare la connessione con il server e-mail.
Scan Options		
Conf. prima di esp. documento acquisito	Attiva*	Impostare su Attiva per mantenere l'originale nello slot di espulsione carta dopo la scansione; viene visualizzata la schermata di conferma rimozione. Per eseguire l'espulsione dell'originale dopo la scansione, impostare Disattiva .
	Disattiva	
Correggi immagine inclinata	Attiva*	Corregge automaticamente un'immagine scansionata inclinata, quindi la salva. L'area di correzione va dall'origine ad una larghezza di 914,4 mm. Abilitare questa opzione solo se il Formato originale o l' Area di scansione sono stati impostati su Rilevamento automatico .
	Disattiva	
Regolazione alimentazione documento	Da -1,00 a 1,00 (0*)	Se la lunghezza dell'originale e i risultati di stampa del file copiato o scansionato non coincidono, regolare l'alimentazione del documento. Per accorciare la lunghezza della stampa, premere il tasto meno. Per allungarla, premere il tasto più. Possono verificarsi differenze di lunghezza a causa del tipo di carta utilizzata per la stampa.  "Regolaz Alim Carta (Automatico)" a pagina 51
Regolazione unione immagine	Da -5 a 5 (0*)	Correggere la posizione dell'unione immagine se i risultati di scansione risultano disallineati.  "Regolazione unione immagine" a pagina 230

Uso del menu

Impostazioni generali — Amministrazione sistema

* Impostazione predefinita

Voce impostazione	Valore impostazione	Spiegazione
Gestione Contatti (solo per SC-T5400M Series)		
Registra/Elimina		Registrare o eliminare gli indirizzi utilizzati in Scansione su e-mail e Scans. su cartella rete/FTP.
Frequente		
E-mail		Registrare gli indirizzi utilizzati di frequente per ogni voce per poter vi accedere facilmente. È inoltre possibile modificare l'ordine degli indirizzi.
Cartella rete/FTP		
Stampa contatti		
Elenco di tutti i Contatti		Stampare gli indirizzi e-mail dei contatti.
Elenco di contatti email		
Elenco di ContattiCartella/FTP		
Visualizza opzioni	Visualizzazione affiancata*	Modificare la procedura di visualizzazione dei contatti.
	Visualizzazione a elenco	
Ricerca opzioni	Inizia con*	Modificare la modalità di ricerca dei contatti.
	Termina con	
	Include	
Impostazioni di sicurezza		
Limiti (solo per SC-T5400M Series)		
Accesso alla registrazione/eliminazione dei Contatti	Disattiva*	È possibile consentire agli amministratori di visualizzare e modificare le impostazioni individualmente.
	Attiva	
Accedi a Recente di Scansione su e-mail	Disattiva	
	Attiva*	
Accedi a Mostra cron. invio di Scansione su e-mail	Disattiva	
	Attiva*	
Accedi a Lingua	Disattiva	
	Attiva*	
Accedi a Carta spessa	Attiva*	
	Attiva	



Uso del menu

Voce impostazione	Valore impostazione	Spiegazione
Protezione di dati personali	Disattiva*	
	Attiva	
Controllo accesso (solo per SC-T5400M Series)	Disattiva*	<p>Controllo accesso consente di controllare le funzioni che gli utenti possono utilizzare, collegando le funzioni agli account degli utenti registrati sulla stampante. Se gli amministratori desiderano limitare gli utenti, impostare Attiva. Gli account utente devono essere creati in anticipo.</p> <p>Configurare le impostazioni per la creazione degli account utente in Web Config. Per ulteriori dettagli, consultare la <i>Guida per amministratore</i>.</p>
	Attiva	
Impostazioni amministratore		
Password amministratore	Salva	<p>Quando si usa la funzione Impostazione blocco, toccare Salva e impostare la password amministratore. Per modificare una password che è già stata impostata, toccare Modifica e impostare la nuova password.</p> <p>Impostare la password e impostare Impostazione blocco su Attiva per richiedere l'immissione di una password quando vengono visualizzati menu di impostazioni specifiche come la configurazione di rete.</p> <p>Questi menu appaiono solamente se si inserisce la password corretta, impedendo ai non amministratori di cambiare accidentalmente le impostazioni.</p> <p>Conservare la password in un luogo sicuro.</p> <p>Se si dimentica la password, contattare il rivenditore o l'assistenza Epson.</p>
	Modifica	
	Cancella tutte le impostazioni	
Impostazione blocco	Disattiva*	<p>Se si imposta Attiva verrà richiesta la password di amministratore quando si seleziona una delle seguenti voci di menu e, a meno che non venga inserita la password, non sarà possibile modificare le impostazioni o eseguire la funzione. Quando si seleziona Attiva, impostare prima la Password amministratore.</p> <ul style="list-style-type: none"> <input type="checkbox"/> Timer sospens. <input type="checkbox"/> Timer spegnimento <input type="checkbox"/> Avvio interblocco interruttore di circuito <input type="checkbox"/> Impostazioni data/ora <input type="checkbox"/> Time out operazione <input type="checkbox"/> Lingua stampa <input type="checkbox"/> Impostaz. stampa universali <input type="checkbox"/> Interfaccia disp. memoria <input type="checkbox"/> Verifica automatica e pulizia <input type="checkbox"/> Connessione PC tramite USB <input type="checkbox"/> Impostaz. timeout I/F USB <input type="checkbox"/> Impostazioni di rete <input type="checkbox"/> Pulizia potente <input type="checkbox"/> Scarica/Carica inchiostro
	Attiva	





Uso del menu

Voce impostazione	Valore impostazione	Spiegazione
Ripristina impostaz. predef.		
Tutte le impostazioni Wi-Fi/rete	Sì	Selezionare Sì per ripristinare tutte le impostazioni Wi-Fi/rete predefinite.
	No	
Impostazioni copia	Sì	Selezionare Sì per ripristinare le Impostazioni copia predefinite.
	No	
Impost. scan	Sì	Selezionare Sì per ripristinare le Impost. scan predefinite.
	No	
Cancellare dati e impostazioni	Sì	Toccare Sì per ripristinare tutte le impostazioni predefinite ad eccezione di Impostazioni data/ora, Unità di lunghezza e Lingua/Langua-ge nel menu Impostazioni.
	No	
Aggiornamento firmware		
Aggiorna		Per usare questa funzione, la stampante deve essere collegata a una rete che possa essere connessa a Internet. Toccare Avvio verifica per accedere al sito web di Epson e iniziare a cercare il nuovo firmware. Se compare l'indicazione della presenza di un nuovo firmware, seguire le istruzioni a schermo per aggiornare il firmware. L'aggiornamento del firmware richiede circa 5 minuti. Tuttavia, in base alle condizioni della rete, potrebbe richiedere più tempo. Durante l'aggiornamento, non spegnere la stampante o scollegare il cavo di alimentazione dalla presa. La mancata osservanza di questa precauzione può comportare danni.
Notifica	Disattiva*	Impostare Attiva per verificare periodicamente la disponibilità di un nuovo firmware. Se viene trovato un nuovo firmware, all'accensione verrà visualizzato un messaggio.
	Attiva	

Manutenzione

Voce impostazione	Valore impostazione	Spiegazione
Regolazione qualità di stampa	Avvia	Eseguire la stessa regolazione fatta in Regolazione multimediale nel menu ImpCarta. Quando si esegue questa azione da questo menu, selezionare l'origine carta dalla prima schermata.  "Ottimizzazione delle impostazioni della carta (Regolazione multimediale)" a pagina 50
Controllo ugelli testina	Avvia	Vengono controllati gli eventuali ugelli ostruiti stampando un motivo di controllo.  "Quando si desidera rimuovere un'ostruzione della testina di stampa" a pagina 213
Pulizia testina	Avvia	Eseguire questa operazione se il motivo di controllo stampato presenta aree mancanti o sbiadite.  "Quando si desidera rimuovere un'ostruzione della testina di stampa" a pagina 213

Uso del menu

Voce impostazione	Valore impostazione	Spiegazione
Sostituzione cartucce	Visualizzazione della procedura	Selezionare questa opzione per sostituire la cartuccia dell'inchiostro seguendo la procedura. Se si è capaci di effettuare la sostituzione e non è necessario seguire la procedura, è possibile sostituire la cartuccia di inchiostro senza selezionare questa voce di menu.  "Sostituzione delle cartucce d'inchiostro" a pagina 199
Sostituisci Cartuccia di manutenzione	Visualizzazione della procedura	Selezionare questa opzione per sostituire la tanica di manutenzione seguendo la procedura. Se si è capaci di effettuare la sostituzione e non si ha bisogno di seguire la procedura, è possibile sostituire la tanica di manutenzione senza selezionare questa voce di menu.  "Sostituzione della Casella di manutenzione" a pagina 201
Sostituisci taglierina	Avvia	Selezionare questa opzione per sostituire la taglierina se la carta non viene tagliata in modo netto. Seguire le istruzioni visualizzate sullo schermo per la sostituzione.  "Sostituzione della taglierina" a pagina 203
Pulizia potente	Avvia	Verificare le quantità rimanenti delle cartucce di inchiostro e la quantità di spazio vuoto nella tanica di manutenzione e procurarsi in anticipo nuove cartucce di inchiostro e taniche di manutenzione se sono in esaurimento. Se gli ugelli sono ancora ostruiti dopo aver eseguito questa operazione, spegnere la stampante e lasciarla a riposo per almeno una notte. Se lasciata a riposo per qualche tempo, l'inchiostro ostruito potrebbe dissolversi. Se gli ugelli continuano ad essere ostruiti, contattare il rivenditore locale o l'assistenza Epson.
Scarica/Carica inchiostro	Avvia	La testina di stampa potrebbe danneggiarsi se la temperatura ambiente è pari o inferiore a 10 °C. Eseguire questa operazione quando si trasporta o conserva la stampante in un ambiente con temperatura pari o inferiore a -10 °C. Toccare Avvia e seguire le istruzioni a schermo per scaricare l'inchiostro. Quando le operazioni sono completate, si spegne automaticamente.  "Gestione della stampante trasportata o lasciata in un ambiente con una temperatura pari o inferiore a -10 °C" a pagina 247

Stato della stampante/Stampa

Voce impostazione	Valore impostazione	Spiegazione
Stam. fog. di stato		
	Configurazione foglio di stato	Viene stampato un elenco indicante le impostazioni correnti della stampante. Utilizzare questa opzione per visualizzare tutte le informazioni contemporaneamente.
Rete		Vengono visualizzati i dettagli delle impostazioni di rete correnti. I dettagli visualizzati sono uguali a quelli visualizzati in Impostazioni generali — Impostazioni di rete — Stato rete .

Uso del menu

Menu Copia ingrandita (solo per SC-T5400 Series/SC-T3400 Series/SC-T3400N Series)

Visualizzato quando uno scanner A3 o A4 Epson è connesso alla stampante. Impostare le dimensioni in questo menu per abilitare la stampa ingrandita dei documenti acquisiti.

 “Eseguire copie ingrandite con uno scanner A3 o A4 (solo per SC-T5400 Series/SC-T3400 Series/SC-T3400N Series)” a pagina 120

* Impostazione predefinita

Voce impostazione	Valore impostazione	Spiegazione
Copie	Da 1 a 99	Consente di specificare il numero di copie.
Modalità colore	Bianco e nero	Scegliere se eseguire la copia ingrandita a colori o in bianco e nero.
	Colore*	
Formato originale	A4 A5 A3 B5 B4 Letter 13x18cm(5x7pol.)	Selezionare il formato del documento caricato nello scanner. I formati disponibili variano in base allo scanner. I formati diversi da quelli mostrati qui non possono essere utilizzati.
Zoom		
Adat. pag. aut.	Attiva*	<p>Impostare Attiva per ingrandire la copia in modo tale che il lato corto del documento si adatti alla larghezza del rotolo di carta al momento caricato nella stampante.</p> <p>Se il lato corto del documento è più largo del rotolo di carta, verrà stampato nelle dimensioni effettive.</p> <p>Se la stampante non riesce a rilevare la larghezza del rotolo di carta, si verificherà un errore all'avvio della copia.</p>
	Disattiva	
Dimens. pers.	Dim. effettive A0 US E (34x44in) JIS B1 A1 US D (22x34in) JIS B2 US C (17x22in) A2 Definito dall'utente	<p>Selezionare il formato di uscita. A sinistra di ciascun formato, viene visualizzata la percentuale di ingrandimento del formato del documento selezionato.</p> <p>A0, US E e B1 vengono visualizzati solo per SC-T5400 Series.</p> <p>Se la dimensione desiderata non è nell'elenco, impostare la dimensione desiderata in Definito dall'utente.</p>
Densità	Da -4 a 4 (0*)	Scegliere la densità di copia.

Uso del menu

Voce impostazione	Valore impostazione	Spiegazione
Qualità	Velocità	Scegliere la qualità di copia in vista della qualità d'immagine e della velocità di stampa.
	Fine	

Uso del menu

Menu Dispositivo di memoria

Viene visualizzato quando una memoria flash USB è collegata alla stampante. I file JPEG e TIFF archiviati nella memoria possono essere stampati direttamente dalla stampante.

 [“Stampa diretta di file su una memoria flash USB” a pagina 110](#)

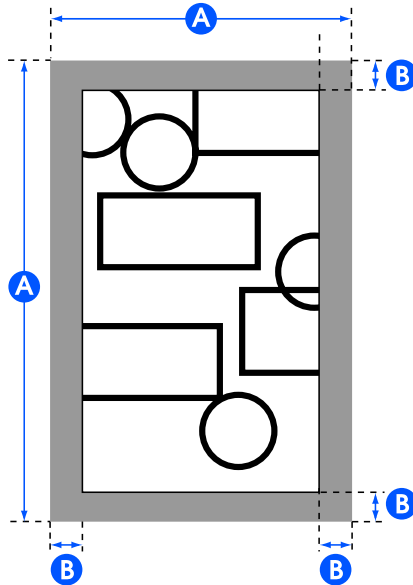
Voce impostazione	Valore impostazione	Spiegazione
Impostazioni base		
Copie	Da 1 a 99	Consente di specificare il numero di copie.
sorgente carta	Rotolo di carta*	Selezionare una sorgente carta. Se la carta non viene caricata nella sorgente selezionata, si verificherà un errore durante la stampa.
	Foglio singolo (1 foglio)	
Modalità colore	Bianco e nero	Selezionare se eseguire la stampa a colori o in bianco e nero.
	Colore*	
Avanzate		
Qualità	Velocità*	Selezionare la qualità di stampa.
	Fine	
	Super Fine	
Opzione margini pagina	Ritaglia i margini*	<p>Aggiungere i margini (aree di B nella figura seguente) nel formato di uscita (aree di A nella figura seguente) impostato in Zoom. Quando è presente un oggetto di stampa nella sezione di margine, viene ritagliato e non stampato.</p> 

Uso del menu

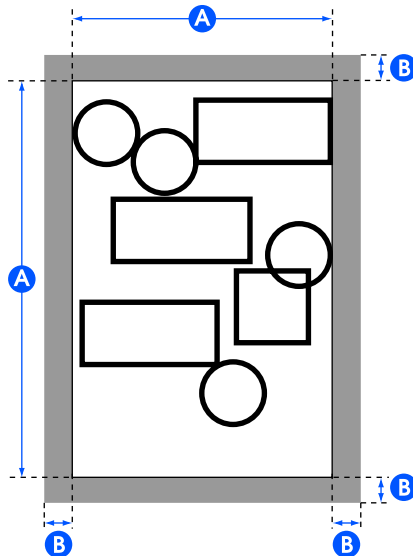
Voce impostazione	Valore impostazione	Spiegazione
	Oversize	<p>Aggiungere i margini (aree di B nella figura seguente) al di fuori del formato di uscita (aree di A nella figura seguente) impostato in Zoom. Con il formato di uscita effettivo, le sezioni di margine diventano più grandi del formato selezionato (area di A nella seguente illustrazione).</p> 
	No Margini	<p>Questa opzione viene abilitata quando si seleziona Rotolo di carta in sorgente carta.</p> <p>I dati di stampa sono leggermente ingranditi rispetto al formato di uscita impostato in Zoom per la stampa in modo che i margini non compaiano all'interno del formato di uscita. Tuttavia, se si imposta un formato personalizzato, un margine potrebbe apparire sul lato destro a seconda dei dati.</p> <p>Quando si stampano più pagine con la stampa senza margini su carta in rotolo, è possibile selezionare se inserire un margine e tagliare due volte tra le pagine o tagliare una volta tra le pagine nella seguente voce di menu.</p> <p>Impostazioni — Impostazioni generali — Impostazioni stampante — Impostaz. di alimentazione — Impostazioni rotolo di carta — Tagliare per la stampa senza bordo</p>
Bidirezionale	Attiva*	Impostando questa opzione su Attiva , la testina di stampa stamperà mentre si muove verso sinistra e verso destra. Impostando questa opzione su Disattiva , il disallineamento delle righe verrà ridotto, ma la stampa richiederà più tempo.
	Disattiva	
Modalità colore (solo per SC-T5400 Series/ SC-T3400 Series/ SC-T3400N Series)	EPSON Standard (sRGB)	Serve a ottimizzare lo spazio sRGB e a correggere il colore.
	Grafica commerciale*	Permette di eseguire la correzione del colore in modo da rendere più nitide le immagini in base allo spazio sRGB.
	GIS	Permette di eseguire una correzione del colore adatta alla stampa di mappe topografiche GIS (sistema informativo geografico) o simili.
	Disegno linee	Permette di eseguire una correzione colore adatta ai dati dei disegni CAD e ad altri disegni di linee.
	Disattivo (nessuna gestione del colore)	Non viene eseguita la correzione del colore.

Uso del menu

Voce impostazione	Valore impostazione	Spiegazione
Seleziona destinazione (solo per SC-T5400M Series)	Manifesto(Foto)/Prospettico	Stampare manifesti e disegni prospettici che utilizzano foto con i loro colori naturali.
	Poster/Documento *	Stampare poster contenenti lettere e illustrazioni con colori vivaci.
	GIS	Stampare mappe in modo nitido.
	CAD/Linea tratteggio	Stampare lettere e linee sottili in modo nitido.
	Disattivo (nessuna gestione del colore)	Non viene eseguita la correzione del colore.
Zoom		
Adat. pag. aut.	Attiva	<p>Impostare Attiva per stampare in modo tale che il lato corto del documento si adatti alla larghezza del rotolo di carta nella stampante.</p> <p>Se il lato corto del documento è più largo della carta, verrà stampato nelle dimensioni originali.</p> <p>Se la carta non è caricata come impostato in sorgente carta di Impostazioni base, questo non può essere impostato su Attiva. Inoltre, se l'impostazione sorgente carta viene modificata senza sostituire o caricare la carta dopo avere impostato Attiva, questa impostazione viene ripristinata alle Dim. effettive.</p> <p>Se la stampante non riesce a rilevare la larghezza della carta, si verificherà un errore quando si seleziona il pulsante Stampa.</p>
	Disattiva	
Dimens. pers.	Dim. effettive *, A4, A3, Super A3, A2, Super A2, A1, Super A1, A0, Super A0, Letter, Legal, US B (11x17in), US C (17x22in), US D (22x34in), US E (34x44in), ARCH A (9x12in), ARCH B (12x18in), ARCH C (18x24in), ARCH D (24x36in), ARCH E1 (30x42in), ARCH E (36x48in), ISO B4, ISO B3, ISO B2, ISO B1, JIS B5, JIS B4, JIS B3, JIS B2, JIS B1, 24 x 30 in, 30 x 40 in, 36 x 44 in, 30 x 40 cm, 40 x 60 cm, 50 x 70 cm, 60 x 90 cm, 70 x 100 cm, Definito dall'utente	<p>Selezionare il formato di uscita. A sinistra di ciascun formato, viene visualizzata la percentuale di ingrandimento del formato del documento selezionato. Se la dimensione desiderata non è nell'elenco, impostare la dimensione desiderata in Definito dall'utente.</p> <p>I seguenti valori di impostazione vengono visualizzati solo per SC-T5400 Series.</p> <p>A0, Super A0, US E, ARCH E1, ARCH E, ISO B1, JIS B1, 762 x 1016 mm, 914 x 1118 mm, 70 x 100 cm</p>

Uso del menu

Menu Copia (solo per SC-T5400M Series)

* Impostazione predefinita

Voce impostazione	Valore impostazione	Spiegazione
Impostazioni base		

Uso del menu

Voce impostazione	Valore impostazione	Spiegazione
Copie	Da 1 a 99	Consente di specificare il numero di copie.
Modalità colore	Bianco e nero	Selezionare se eseguire la copia a colori o in bianco e nero.
	Colore*	
Qualità	Velocità*	Selezionare la qualità di stampa.
	Fine	
	Super Fine	
	Bozza	
Densità	Da -4 a 4 (0*)	Selezionare la densità dei risultati di copia. I valori negativi (-) sono più chiari, mentre i valori positivi (+) sono più scuri.
sorgente carta	Rotolo di carta*	Selezionare la sorgente carta per la copia e la stampa.
	Foglio singolo (1 foglio)	
Zoom		
Adat. pag. aut.	Attiva	<p>Impostare su Attiva per ingrandire la copia in modo tale che il lato corto dell'originale corrisponda alla larghezza del rotolo di carta caricato nella stampante.</p> <p>Se il lato corto del documento è più largo del rotolo di carta, verrà stampato nelle dimensioni effettive.</p> <p>Se la stampante non riesce a rilevare la larghezza del rotolo di carta, si verificherà un errore all'avvio della copia.</p>
	Disattiva*	
Dimens. pers.	Dim. effettive, ISO A4->A0, ISO A3->A0, ISO A4->A1, ISO A2->A0, ISO A3->A1, ISO A1->A0, ISO A2->A1, ISO A0->A1, ISO A1->A2, ISO A0->A2, ISO A1->A3, ISO A0->A3, ISO A1->A4, ISO A0->A4, US ANSI/ARCH A->E, US ANSI/ ARCH B->E, US ANSI/ ARCH A->D, US ANSI/ ARCH C->E, US ANSI/ ARCH B->D, US ANSI/ ARCH D->E, US ANSI/ ARCH C->D, US ANSI/ ARCH E->D, US ANSI/ ARCH D->C, US ANSI/ ARCH E->C, US ANSI/ ARCH D->B, US ANSI/ ARCH E->B, US ANSI/ ARCH D->A, US ANSI/ ARCH E->A	Selezionare il formato di uscita.

Uso del menu

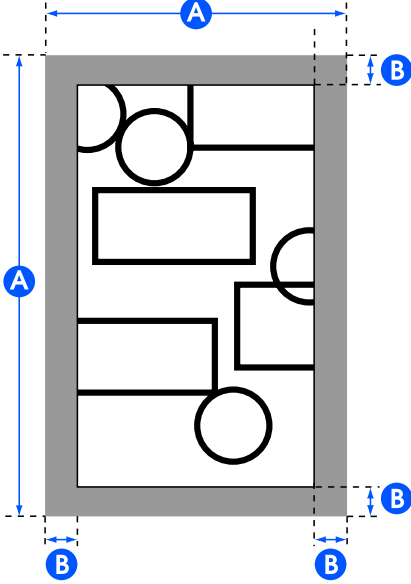
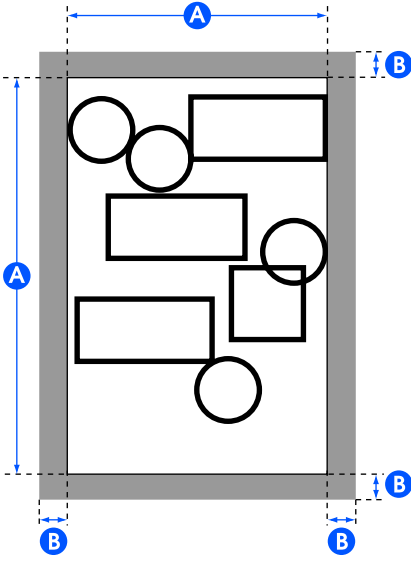
Voce impostazione	Valore impostazione	Spiegazione
<p>Opzione margini pagina</p>	<p>Ritaglia i margini*</p>	<p>Aggiungere i margini (aree di B nella figura seguente) nel formato di uscita (aree di A nella figura seguente) impostato in Zoom. Quando è presente un oggetto di stampa nella sezione di margine, viene ritagliato e non stampato.</p> 
	<p>Oversize</p>	<p>Aggiungere i margini (aree di B nella figura seguente) al di fuori del formato di uscita (aree di A nella figura seguente) impostato in Zoom. Con il formato di uscita effettivo, le sezioni di margine diventano più grandi del formato selezionato (area di A nella seguente illustrazione).</p> 
	<p>No Margini</p>	<p>Questa opzione viene abilitata quando si seleziona Rotolo di carta in sorgente carta.</p> <p>I dati di stampa sono leggermente ingranditi rispetto al formato di uscita impostato in Zoom. Tuttavia, se si imposta un formato personalizzato, un margine potrebbe apparire sul lato destro a seconda dei dati.</p>

Avanzate

Uso del menu

Voce impostazione	Valore impostazione	Spiegazione
Tipo originale	Testo e immag.*	Selezionare il tipo a seconda dell'originale caricato.
	Tracing Paper	
	Riciclata	
	Cianografia	
	Cianografia invertita	
	Rendering acquerello	
Formato originale		
Rilevamento automatico	-	L'impostazione predefinita Rilevamento automatico è consigliata nella maggior parte delle situazioni. Tenere presente che, a seconda dell'originale, potrebbe non essere possibile rilevare la larghezza correttamente anche quando l'impostazione è Rilevamento automatico . Allo stesso modo, la carta da ricalco e il foglio di supporto opzionale non vengono rilevati automaticamente. In questi casi, modificare il formato standard e specificare una larghezza di propria scelta. Se il formato desiderato non compare tra le opzioni, selezionare Definito dall'utente e immettere la larghezza e la lunghezza della carta.
ISO A	Vengono visualizzati i formati supportati degli originali	
US-ANSI		
US-ARCH		
JIS B		
ISO B		
Definito dall'utente	Viene visualizzata la schermata Input formato originale	
Offset superiore	Da 0,0 a 100,0 mm (0,0*) Da 0,00 a 3,94 pollici (0,00*)	Se non si desidera copiare il margine superiore dell'originale, è possibile regolare il margine superiore per poi procedere con la copia dell'originale. Immettere il valore della lunghezza dalla parte superiore dove si desidera iniziare la copia. Se è stato caricato il foglio di supporto, impostare il valore su 19 mm.
Qualità immagine		
Contrasto	Da -4 a 4 (0*)	Impostare il contrasto. I valori negativi (-) sono più deboli, mentre i valori positivi (+) sono più forti.
Nitidezza	Da -4 a 4 (0*)	Impostare la nitidezza. I valori negativi (-) sono più deboli, mentre i valori positivi (+) sono più forti.
Rimuovi sfondo	Da -4 a 4 (0*)	Impostare il valore di rimozione dello sfondo. Configurare questa impostazione quando si effettua la scansione di originali a colori o sottili, oppure per rimuovere sfondi indesiderati. I valori negativi (-) sono più deboli, mentre i valori positivi (+) sono più forti.
Bidirezionale	Attiva*	Impostando questa opzione su Attiva , la testina eseguirà la stampa spostandosi verso sinistra e verso destra. Impostando questa opzione su Disattiva , il disallineamento delle righe diminuisce, ma la stampa richiede più tempo.
	Disattiva	

Uso del menu

Voce impostazione	Valore impostazione	Spiegazione
Modalità colore	EPSON Standard (sRGB)	Serve a ottimizzare lo spazio sRGB e a correggere il colore.
	Grafica commerciale*	Permette di eseguire la correzione del colore in modo da rendere più nitide le immagini in base allo spazio sRGB.
	GIS	Permette di eseguire una correzione del colore adatta alla stampa di mappe topografiche GIS (sistema informativo geografico) o simili.
	Disegno linee	Permette di eseguire una correzione colore adatta ai dati dei disegni CAD e ad altri disegni di linee.
	Disattivo (nessuna gestione del colore)	Non viene eseguita la correzione del colore.
Cancella tutte le impostazioni	Sì	Selezionare Sì per ripristinare le Impostazioni base e Avanzate predefinite.
	No	

Uso del menu

Menu scansione (solo per SC-T5400M Series)

* Impostazione predefinita

Voce impostazione	Valore impostazione	Spiegazione
Cartella rete/FTP		

Uso del menu

Voce impostazione	Valore impostazione	Spiegazione
Destinazione	Viene visualizzata la schermata Selezione della posizione	Selezionare la posizione in cui salvare l'immagine scansionata. Specificare la posizione dai destinatari registrati utilizzati di frequente o dai destinatari registrati tra i Contatti. Se un destinatario non è registrato tra i Contatti, selezionare Tastiera , quindi modificare la posizione.
Impost. scan		
Modalità colore	Bianco e nero	Selezionare se eseguire la scansione a colori o in bianco e nero.
	Colore*	
Formato file		
Formato file	JPEG*	Selezionare il formato di salvataggio dell'immagine acquisita.
	PDF	
	PDF/A	
	TIFF (più pag.)	
Rapporto compr.	High Compression	Selezionare il rapporto di compressione per il salvataggio dell'immagine scansionata.
	Standard Compression*	
	Low Compression	
Impostazioni PDF		
Password apertura doc.		Impostando il formato file su PDF è possibile definire il livello di protezione del PDF. Impostare Password apertura doc. durante la creazione di un PDF che deve essere aperto con una password. Per creare un file PDF che richiede l'inserimento di una password per essere stampato o modificato, impostare le Password autorizzazioni.
Impostazioni password	Disattiva*	
	Attiva	
Password	Immettere password	
Password autorizzazioni		
Impostazioni password	Disattiva*	
	Attiva	
Password	Immettere password	
Stampa	Consentito*	
	Non consentito	
Modifica	Consentito*	
	Non consentito	
Risoluzione	200dpi	Selezionare la risoluzione di scansione.
	300dpi*	
	400 dpi	
	600dpi	

Uso del menu

Voce impostazione	Valore impostazione	Spiegazione
Area di scansione		
Rilevamento automatico	-	L'impostazione predefinita Rilevamento automatico è consigliata nella maggior parte delle situazioni. Tenere presente che, a seconda dell'originale, potrebbe non essere possibile rilevare la larghezza correttamente anche quando l'impostazione è Rilevamento automatico . Allo stesso modo, la carta da ricalco e il foglio di supporto opzionale non vengono rilevati automaticamente. In questi casi, modificare il formato standard e specificare una larghezza di propria scelta. Se il formato desiderato non compare tra le opzioni, selezionare Definito dall'utente e immettere la larghezza e la lunghezza della carta.
ISO A	Vengono visualizzati i formati di scansione supportati	
US-ANSI		
US-ARCH		
JIS B		
ISO B		
Definito dall'utente	Viene visualizzata la schermata Input formato scansione	
Offset superiore	Da 0,0 a 100,0 mm (0,0*) Da 0,00 a 3,94 pollici (0,00*)	Se non si desidera scansionare il margine superiore dell'originale, è possibile regolare il margine superiore per poi procedere con la scansione. Immettere il valore della lunghezza dalla parte superiore dove si desidera iniziare la scansione. Se è stato caricato il foglio di supporto, impostare il valore su 19 mm.
Tipo originale	Testo e immag.*	Selezionare il tipo a seconda dell'originale caricato.
	Tracing Paper	
	Riciclata	
	Cianografia	
	Cianografia invertita	
	Rendering acquerello	
Densità	Da -4 a 4 (0*)	Selezionare la densità di scansione. I valori negativi (-) sono più chiari, mentre i valori positivi (+) sono più scuri.

Uso del menu

Voce impostazione	Valore impostazione	Spiegazione
Qualità immagine		
Contrasto	Da -4 a 4 (0*)	Impostare il contrasto. I valori negativi (-) sono più deboli, mentre i valori positivi (+) sono più forti.
Nitidezza	Da -4 a 4 (0*)	Impostare la nitidezza. I valori negativi (-) sono più deboli, mentre i valori positivi (+) sono più forti.
Rimuovi sfondo	Da -4 a 4 (0*)	Impostare il valore di rimozione dello sfondo. Configurare questa impostazione quando si effettua la scansione di originali a colori o sottili, oppure per rimuovere sfondi indesiderati. I valori negativi (-) sono più deboli, mentre i valori positivi (+) sono più forti.
Nome file		
Prefisso nome file	Immettere il prefisso nome file	Utilizzare caratteri alfanumerici o simboli a byte singolo per immettere il prefisso per il nome del file dell'immagine.
Aggiungi data	Attiva*	Aggiungere la data al nome del file.
	Disattiva	
Aggiungi orario	Attiva*	Aggiungere l'ora al nome del file.
	Disattiva	
Cancella tutte le impostazioni	Sì	Selezionare Sì per ripristinare le Impost. scan predefinite.
	No	
E-mail		

Uso del menu

Voce impostazione	Valore impostazione	Spiegazione
Destinazione	Viene visualizzata la schermata Selezione della posizione	Selezionare il destinatario dell'immagine scansionata. Specificare il destinatario dai destinatari registrati utilizzati di frequente o dai destinatari registrati tra i Contatti. Se un destinatario non è registrato tra i Contatti, selezionare Tastiera , quindi inserire il destinatario.
Impost. scan		
Modalità colore	Bianco e nero	Selezionare se eseguire la scansione a colori o in bianco e nero.
	Colore*	
Formato file		
Formato file	JPEG*	Selezionare il formato di salvataggio dell'immagine acquisita.
	PDF	
	PDF/A	
	TIFF (più pag.)	
Rapporto compr.	High Compression	Selezionare il rapporto di compressione per il salvataggio dell'immagine scansionata.
	Standard Compression*	
	Low Compression	
Impostazioni PDF		
Password apertura doc.		Impostando il formato file su PDF è possibile definire il livello di protezione del PDF. Impostare Password apertura doc. durante la creazione di un PDF che deve essere aperto con una password. Per creare un file PDF che richiede l'inserimento di una password per essere stampato o modificato, impostare le Password autorizzazioni.
Impostazioni password	Disattiva*	
	Attiva	
Password	Immettere password	
Password autorizzazioni		
Impostazioni password	Disattiva*	
	Attiva	
Password	Immettere password	
Stampa	Consentito*	
	Non consentito	
Modifica	Consentito*	
	Non consentito	

Uso del menu

Voce impostazione	Valore impostazione	Spiegazione
Risoluzione	200dpi	Selezionare la risoluzione di scansione.
	300dpi*	
	400 dpi	
	600dpi	
Area di scansione		
Rilevamento automatico	-	L'impostazione predefinita Rilevamento automatico è consigliata nella maggior parte delle situazioni. Tenere presente che, a seconda dell'originale, potrebbe non essere possibile rilevare la larghezza correttamente anche quando l'impostazione è Rilevamento automatico . Allo stesso modo, la carta da ricalco e il foglio di supporto opzionale non vengono rilevati automaticamente. In questi casi, modificare il formato standard e specificare una larghezza di propria scelta. Se il formato desiderato non compare tra le opzioni, selezionare Definito dall'utente e immettere la larghezza e la lunghezza della carta.
ISO A	Vengono visualizzati i formati di scansione supportati	
US-ANSI		
US-ARCH		
JIS B		
ISO B		
Definito dall'utente	Viene visualizzata la schermata Input formato scansione	
Offset superiore	Da 0,0 a 100,0 mm (0,0*) Da 0,00 a 3,94 pollici (0,00*)	Se non si desidera scansionare il margine superiore dell'originale, è possibile regolare il margine superiore per poi procedere con la scansione. Immettere il valore della lunghezza dalla parte superiore dove si desidera iniziare la scansione. Se è stato caricato il foglio di supporto, impostare il valore su 19 mm.
Tipo originale	Testo e immag.*	Selezionare il tipo a seconda dell'originale caricato.
	Tracing Paper	
	Riciclata	
	Cianografia	
	Cianografia invertita	
	Rendering acquerello	
Densità	Da -4 a 4 (0*)	Selezionare la densità di scansione. I valori negativi (-) sono più chiari, mentre i valori positivi (+) sono più scuri.
Qualità immagine		
Contrasto	Da -4 a 4 (0*)	Impostare il contrasto. I valori negativi (-) sono più deboli, mentre i valori positivi (+) sono più forti.
Nitidezza	Da -4 a 4 (0*)	Impostare la nitidezza. I valori negativi (-) sono più deboli, mentre i valori positivi (+) sono più forti.
Rimuovi sfondo	Da -4 a 4 (0*)	Impostare il valore di rimozione dello sfondo. Configurare questa impostazione quando si effettua la scansione di originali a colori o sottili, oppure per rimuovere sfondi indesiderati. I valori negativi (-) sono più deboli, mentre i valori positivi (+) sono più forti.

Uso del menu

Voce impostazione	Valore impostazione	Spiegazione
Oggetto	Immettere oggetto	Utilizzare caratteri alfanumerici o simboli a byte singolo per immettere l'oggetto dell'e-mail.
Dim max allegati	1MB	Selezionare le dimensioni massime dei file allegati alle e-mail.
	2MB	
	5MB	
	10MB	
	20MB	
	30MB*	
Nome file		
Prefisso nome file	Immettere il prefisso nome file	Utilizzare caratteri alfanumerici o simboli a byte singolo per immettere il prefisso per il nome del file dell'immagine.
Aggiungi data	Attiva*	Aggiungere la data al nome del file.
	Disattiva	
Aggiungi orario	Attiva*	Aggiungere l'ora al nome del file.
	Disattiva	
Cancella tutte le impostazioni	Sì	Selezionare Sì per ripristinare le Impost. scan predefinite.
	No	
Dispos. mem.		
Impostazioni base		
Modalità colore	Bianco e nero	Selezionare se eseguire la scansione a colori o in bianco e nero.
	Colore*	
Formato file		
Formato file	JPEG*	Selezionare il formato di salvataggio dell'immagine acquisita.
	PDF	
	PDF/A	
	TIFF (più pag.)	
Rapporto compr.	High Compression	Selezionare il rapporto di compressione per il salvataggio dell'immagine scansionata.
	Standard Compression*	
	Low Compression	

Uso del menu

Voce impostazione	Valore impostazione	Spiegazione	
Impostazioni PDF			
Password apertura doc. Impostazioni password Password	Disattiva* Attiva Immettere password	Impostando il formato file su PDF è possibile definire il livello di protezione del PDF. Impostare Password apertura doc. durante la creazione di un PDF che deve essere aperto con una password. Per creare un file PDF che richiede l'inserimento di una password per essere stampato o modificato, impostare le Password autorizzazioni.	
Password autorizzazioni Impostazioni password Password	Disattiva* Attiva Immettere password		
Stampa	Consentito* Non consentito		
Modifica	Consentito* Non consentito		
Risoluzione	200dpi		Selezionare la risoluzione di scansione.
	300dpi*		
	400 dpi		
	600dpi		
Area di scansione			
Rilevamento automatico	-		L'impostazione predefinita Rilevamento automatico è consigliata nella maggior parte delle situazioni. Tenere presente che, a seconda dell'originale, potrebbe non essere possibile rilevare la larghezza correttamente anche quando l'impostazione è Rilevamento automatico . Allo stesso modo, la carta da ricalco e il foglio di supporto opzionale non vengono rilevati automaticamente. In questi casi, modificare il formato standard e specificare una larghezza di propria scelta. Se il formato desiderato non compare tra le opzioni, selezionare Definito dall'utente e immettere la larghezza e la lunghezza della carta.
ISO A	Vengono visualizzati i formati di scansione supportati		
US-ANSI			
US-ARCH			
JIS B			
ISO B			
Definito dall'utente	Viene visualizzata la schermata Input formato scansione		
Offset superiore	Da 0,0 a 100,0 mm (0,0*) Da 0,00 a 3,94 pollici (0,00*)	Se non si desidera scansionare il margine superiore dell'originale, è possibile regolare il margine superiore per poi procedere con la scansione. Immettere il valore della lunghezza dalla parte superiore dove si desidera iniziare la scansione. Se è stato caricato il foglio di supporto, impostare il valore su 19 mm.	

Uso del menu

Voce impostazione	Valore impostazione	Spiegazione
Tipo originale	Testo e immag.*	Selezionare il tipo a seconda dell'originale caricato.
	Tracing Paper	
	Riciclata	
	Cianografia	
	Cianografia invertita	
	Rendering acquerello	
Avanzate		
Densità	Da -4 a 4 (0*)	Selezionare la densità di scansione. I valori negativi (-) sono più chiari, mentre i valori positivi (+) sono più scuri.
Qualità immagine		
Contrasto	Da -4 a 4 (0*)	Impostare il contrasto. I valori negativi (-) sono più deboli, mentre i valori positivi (+) sono più forti.
Nitidezza	Da -4 a 4 (0*)	Impostare la nitidezza. I valori negativi (-) sono più deboli, mentre i valori positivi (+) sono più forti.
Rimuovi sfondo	Da -4 a 4 (0*)	Impostare il valore di rimozione dello sfondo. Configurare questa impostazione quando si effettua la scansione di originali a colori o sottili, oppure per rimuovere sfondi indesiderati. I valori negativi (-) sono più deboli, mentre i valori positivi (+) sono più forti.
Nome file		
Prefisso nome file	Immettere il prefisso nome file	Utilizzare caratteri alfanumerici o simboli a byte singolo per immettere il prefisso per il nome del file dell'immagine.
Aggiungi data	Attiva*	Aggiungere la data al nome del file.
	Disattiva	
Aggiungi orario	Attiva*	Aggiungere l'ora al nome del file.
	Disattiva	
Cancella tutte le impostazioni	Sì	Selezionare Si per ripristinare le Impostazioni base e Avanzate predefinite.
	No	

Uso del menu

Menu Cartella di rete (solo per SC-T5400M Series)

* Impostazione predefinita

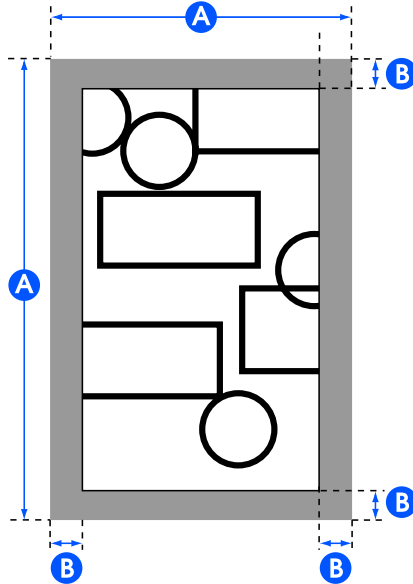
Voce impostazione	Valore impostazione	Spiegazione
Impostazioni base		
sorgente carta	Rotolo di carta*	Selezionare una sorgente carta. Se la carta non viene caricata nella sorgente selezionata, si verificherà un errore durante la stampa.
	Foglio singolo (1 foglio)	
Modalità colore	Bianco e nero	Selezionare se eseguire la stampa a colori o in bianco e nero.
	Colore*	
Avanzate		
Qualità	Velocità*	Selezionare la qualità di stampa.
	Fine	
	Super Fine	
Opzione margini pagina	Ritaglia i margini*	<p>Aggiungere i margini (aree di B nella figura seguente) nel formato di uscita (aree di A nella figura seguente) impostato in Zoom. Quando è presente un oggetto di stampa nella sezione di margine, viene ritagliato e non stampato.</p> 

Uso del menu

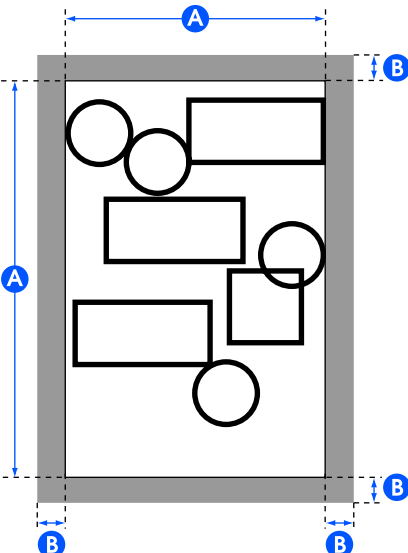
Voce impostazione	Valore impostazione	Spiegazione
	Oversize	<p>Aggiungere i margini (aree di B nella figura seguente) al di fuori del formato di uscita (aree di A nella figura seguente) impostato in Zoom. Con il formato di uscita effettivo, le sezioni di margine diventano più grandi del formato selezionato (area di A nella seguente illustrazione).</p> 
	No Margini	<p>Questa opzione viene abilitata quando si seleziona Rotolo di carta in sorgente carta.</p> <p>I dati di stampa sono leggermente ingranditi rispetto al formato di uscita impostato in Zoom per la stampa in modo che i margini non compaiano all'interno del formato di uscita. Tuttavia, se si imposta un formato personalizzato, un margine potrebbe apparire sul lato destro a seconda dei dati.</p> <p>Quando si stampano più pagine con la stampa senza margini su carta in rotolo, è possibile selezionare se inserire un margine e tagliare due volte tra le pagine o tagliare una volta tra le pagine nella seguente voce di menu.</p> <p>Impostazioni — Impostazioni generali — Impostazioni stampante — Impostaz. di alimentazione — Impostazioni rotolo di carta — Tagliare per la stampa senza bordo</p>
Bidirezionale	Attiva*	<p>Impostando questa opzione su Attiva, la testina eseguirà la stampa spostandosi verso sinistra e verso destra. Impostando questa opzione su Disattiva, il disallineamento delle righe diminuisce, ma la stampa richiede più tempo.</p>
	Disattiva	
Modalità colore	EPSON Standard (sRGB)	<p>Serve a ottimizzare lo spazio sRGB e a correggere il colore.</p>
	Grafica commerciale*	<p>Permette di eseguire la correzione del colore in modo da rendere più nitide le immagini in base allo spazio sRGB.</p>
	GIS	<p>Permette di eseguire una correzione del colore adatta alla stampa di mappe topografiche GIS (sistema informativo geografico) o simili.</p>
	Disegno linee	<p>Permette di eseguire una correzione del colore adatta ai disegni CAD e ad altri disegni di linee.</p>
	Disattivo (nessuna gestione del colore)	<p>Non viene eseguita la correzione del colore.</p>

Uso del menu

Voce impostazione	Valore impostazione	Spiegazione
Zoom		
Adat. pag. aut.	Attiva	<p>Impostare su Attiva per stampare in modo tale che il lato corto del documento corrisponda alla larghezza del rotolo di carta caricato nella stampante.</p> <p>Se il lato corto del documento è più largo della carta, verrà stampato nelle dimensioni originali.</p> <p>Se la carta caricata non corrisponde alle impostazioni di Sorgente carta in Impostazioni di base, questa opzione non può essere impostata su Attiva. Inoltre, se le impostazioni per la Sorgente carta vengono modificate senza sostituire o caricare la carta dopo aver impostato questa opzione su Attiva, le impostazioni vengono ripristinate al formato effettivo nelle impostazioni predefinite. Se la stampante non riesce a rilevare la larghezza della carta, si verificherà un errore quando si seleziona il pulsante Stampa.</p>
	Disattiva*	
Dimens. pers.	Dim. effettive*, Definito dall'utente	Selezionare il formato di uscita. Se le Dimensioni effettive non sono selezionate, impostare il formato desiderato in Definito dall'utente.

Manutenzione

Pulizia della platina

Pulire periodicamente (circa una volta al mese) la platina attenendosi alla seguente procedura.

- 1 Spegnere la stampante e assicurarsi che non sia visualizzato nulla sullo schermo, quindi scollegare il cavo di alimentazione dalla presa.
- 2 Lasciar riposare la stampante per un minuto dopo aver rimosso la spina di alimentazione.
- 3 Aprire il coperchio anteriore.

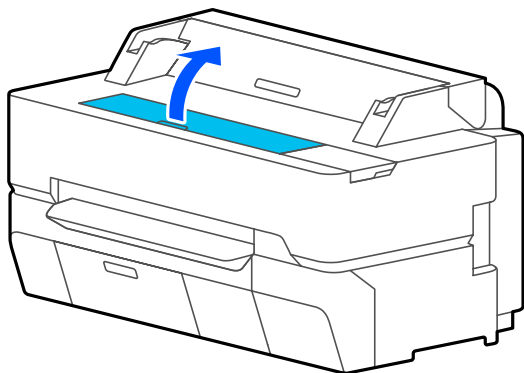

! *Importante:*

- Non toccare mai i rulli all'interno della stampante durante la pulizia. Ciò potrebbe causare macchie sulle stampe e altri problemi.
- Non toccare i tubi dell'inchiostro all'interno della stampante poiché ciò potrebbe causare un errore.
- Non strofinare i cuscinetti per la stampa senza bordi. Ciò potrebbe causare il distacco dei cuscinetti.

- 4 Utilizzare un panno morbido per rimuovere polvere o sporco dalla piastra.

Pulire completamente l'area indicata in blu nell'immagine qui sotto. Per evitare di diffondere le tracce di sporco, strofinare dall'interno verso l'esterno.

In caso di sporco ostinato, pulirlo con un panno morbido, inumidito con una piccola quantità di detergente neutro e quindi ben strizzato. Quindi, asciugare l'interno della stampante strofinando con un panno morbido e asciutto.

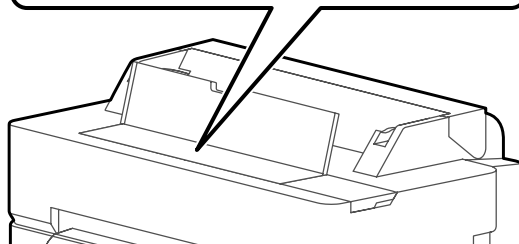
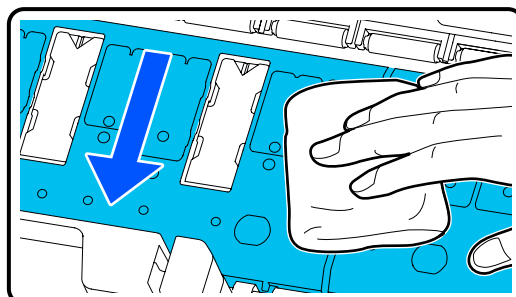

- 5 Se alcune particelle di carta (simili a polvere bianca) si sono accumulate nei fori mostrati nell'illustrazione qui sotto, utilizzare un oggetto appuntito come uno stuzzicadenti per rimuoverle.

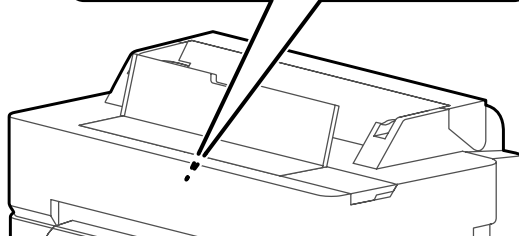
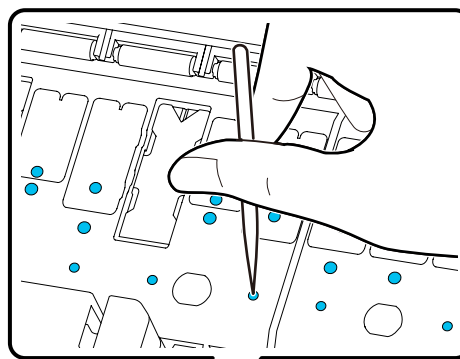

- 6 Dopo la pulizia, chiudere il coperchio anteriore.

Manutenzione

Gestione dei materiali di consumo usati

Se la stampante viene utilizzata in un ufficio o per altro uso professionale, smaltire i materiali di consumo usati conformemente alle leggi e ai regolamenti, ad esempio mediante una società di smaltimento per rifiuti industriali.

Se la stampante è ad uso domestico, riporre i materiali in una borsa di plastica, poi smaltirli conformemente alle leggi e ai regolamenti e alle ordinanze regionali, e nel rispetto delle norme locali.

Sostituzione delle cartucce d'inchiostro

Se la quantità rimanente di un qualunque colore scende al di sotto della quantità minima, non sarà possibile stampare.

Se la quantità rimanente di una cartuccia scende al di sotto della quantità minima, è possibile continuare a stampare dopo la sostituzione della cartuccia.

Se la quantità di inchiostro rimanente diminuisce ma si continua a stampare, potrebbe risultare necessario sostituire la cartuccia durante la stampa. Quando si sostituisce l'inchiostro durante un lavoro di stampa, il colore potrebbe presentare delle differenze, a seconda delle condizioni di asciugatura. Quando ciò non è ammissibile, si consiglia di procedere alla sostituzione della cartuccia con una nuova prima di avviare la stampa. La cartuccia di inchiostro rimossa può essere installata nuovamente e utilizzata fino a quando la quantità rimanente non scende al di sotto della quantità minima. Tuttavia, se una cartuccia di inchiostro contenente poco inchiostro viene rimossa e reinstallata, potrebbe non essere più utilizzabile poiché parte dell'inchiostro viene consumato per garantire l'integrità della stampante.

Cartucce di inchiostro supportate
 [“Unità opzionali e materiali di consumo” a pagina 232](#)

Importante:

Epson raccomanda l'uso di cartucce di inchiostro originali Epson. Epson non garantisce la qualità o l'affidabilità di inchiostri non originali. L'uso di inchiostro non originale può provocare danni non coperti dalle condizioni di garanzia Epson e, in determinate circostanze, causare un funzionamento non corretto della stampante. Le informazioni relative ai livelli dell'inchiostro non originale potrebbero non venire visualizzate e l'uso di inchiostro non originale viene registrato per un eventuale uso in sede di assistenza.

Nota:

*È possibile sostituire la cartuccia inchiostro mentre si visualizza la procedura sullo schermo. Per vedere la procedura a schermo, toccare **Impostazioni** — **Manutenzione** — **Sostituzione cartucce** nella schermata iniziale.*

1 Accertarsi che la stampante sia accesa.

2 Aprire il coperchio delle cartucce.

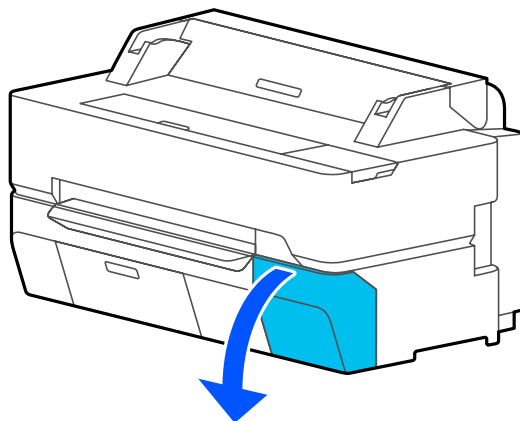

3 Rimuovere la nuova cartuccia di inchiostro dalla confezione. Agitare la cartuccia di inchiostro per 10 secondi e per 30 volte orizzontalmente con movimenti di circa 5 cm, come mostrato in figura.

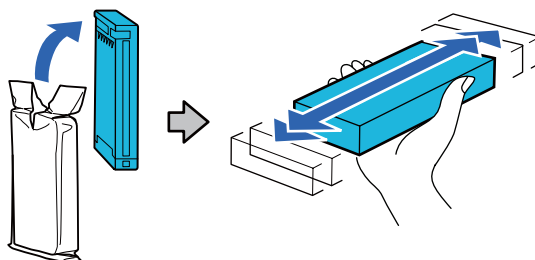

Manutenzione

! *Importante:*

Non toccare il chip IC sui lati della cartuccia d'inchiostro. Potrebbe non risultare possibile stampare correttamente.

- 4** Inserire un dito nella rientranza nella parte superiore della cartuccia inchiostro per sostituirla e tirarla direttamente verso di sé.

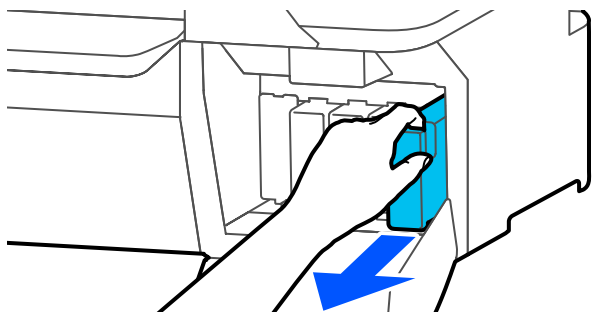
**!** *Importante:*

Le cartucce di inchiostro rimosse potrebbero presentare dell'inchiostro attorno alla porta di alimentazione inchiostro; pertanto, fare attenzione a non macchiare di inchiostro l'area circostante quando si rimuovono le cartucce.

- 5** Tenendo la nuova cartuccia inchiostro con l'etichetta verso l'esterno, farla scorrere completamente nella fessura.

Abbinare il colore della cartuccia inchiostro al colore dell'etichetta sulla stampante.

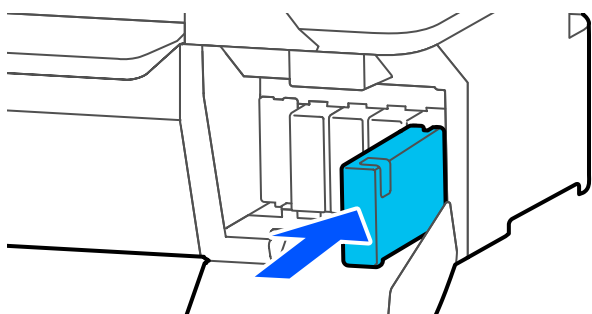

Ripetere i passaggi da 3 a 5 per sostituire altre cartucce di inchiostro.

! *Importante:*

Installare le cartucce in tutti gli alloggiamenti. Non è possibile stampare se uno degli alloggiamenti è vuoto.

- 6** Chiudere il coperchio delle cartucce.

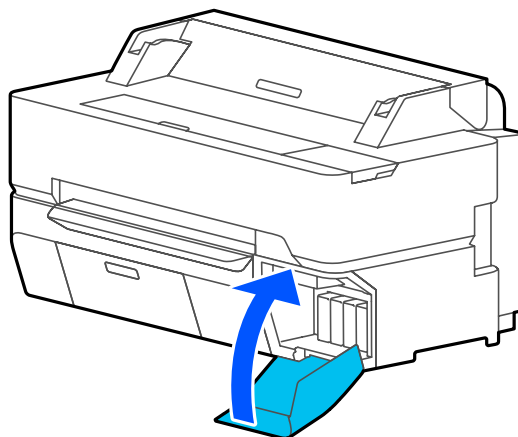
**!** *Importante:*

Si consiglia di rimuovere e agitare le cartucce d'inchiostro installate una volta ogni tre mesi al fine di garantire una buona qualità di stampa.

Manutenzione

Sostituzione della Casella di manutenzione

Se viene visualizzato il messaggio **Scatola manutenzione esaurita.**, sostituire la scatola.

Se viene visualizzato il messaggio **Cartuccia di manutenzione vicina al termine della vita utile.**, assicurarsi di avere a disposizione una nuova cartuccia. È possibile stampare fino a quando non viene richiesta la sostituzione.

Tanica di manutenzione supportata

☞ [“Unità opzionali e materiali di consumo” a pagina 232](#)

! **Importante:**

Non sostituire la Casella di manutenzione durante la stampa. L'inchiostro residuo potrebbe fuoriuscire.

Nota:

*È possibile sostituire la casella di manutenzione mentre si visualizza la procedura sullo schermo. Per consultare la guida, nella schermata iniziale, toccare **Impostazioni — Manutenzione — Sostituisci Cartuccia di manutenzione.***

Quando si apre il coperchio della tanica di manutenzione per SC-T5400 Series/SC-T5400M Series, si troverà una tanica di manutenzione sui lati destro e sinistro. La procedura di sostituzione è la stessa per entrambi.

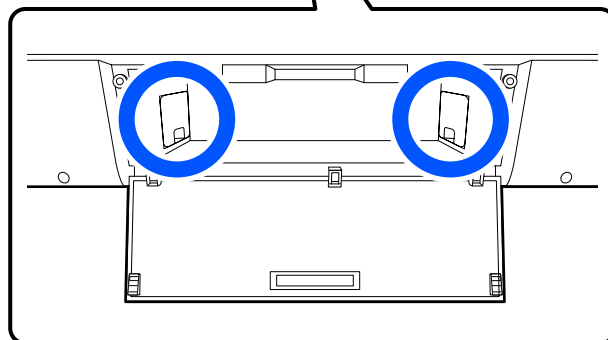
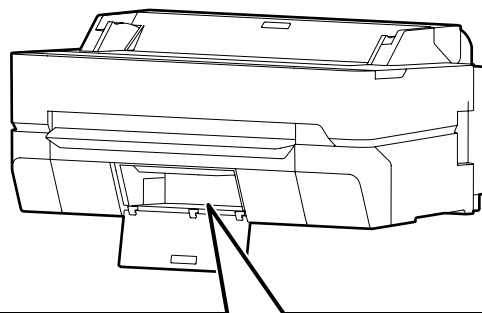

1

Aprire il coperchio della Casella di manutenzione.

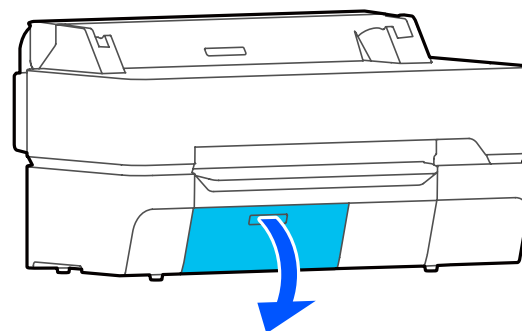

Manutenzione

- 2** Estrarre la Casella di manutenzione.

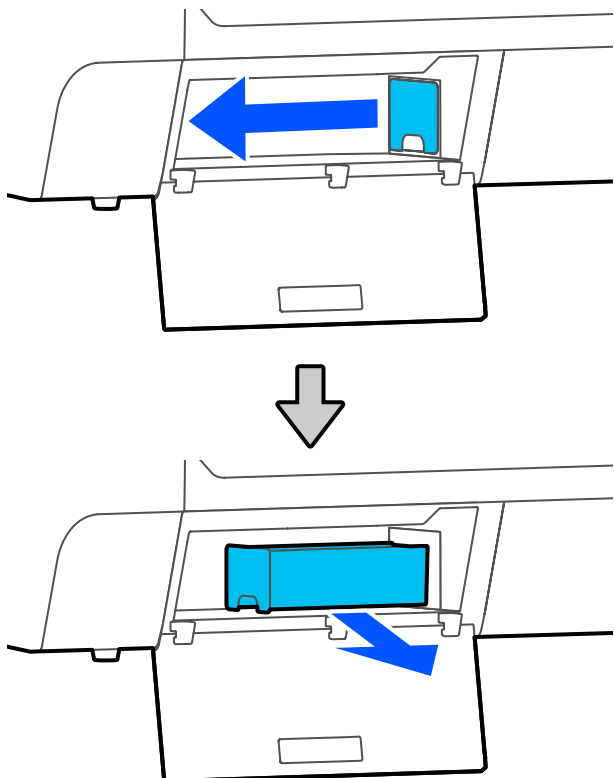

- 3** Posizionare la Casella di manutenzione usata nella confezione trasparente inclusa nella nuova Casella di manutenzione e verificare che la cerniera sia saldamente chiusa.

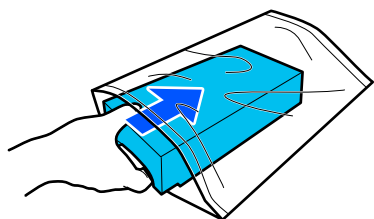

! **Importante:**

Fino a quando la confezione non è chiusa in modo sicuro, non inclinare la casella di manutenzione. L'inchiostro residuo potrebbe fuoriuscire.

- 4** Inserire la nuova Casella di manutenzione.

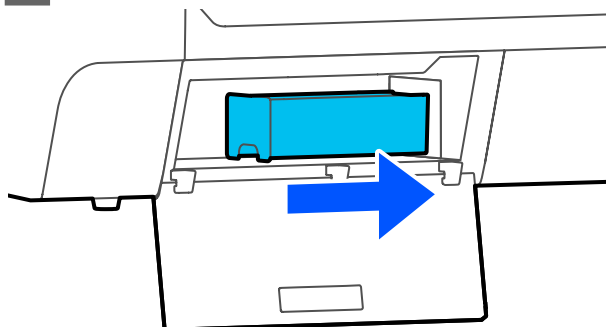

! **Importante:**

Non toccare il chip IC sul lato della Casella di manutenzione. Ciò potrebbe compromettere le normali operazioni di funzionamento e stampa.

- 5** Chiudere il coperchio della Casella di manutenzione.

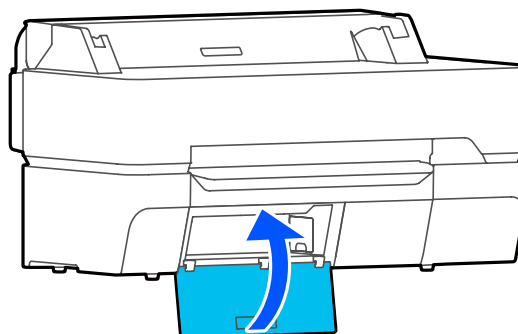

Manutenzione

Sostituzione della taglierina

Sostituire la taglierina quando il taglio della carta non è sufficientemente netto.

Taglierina supportata

🔗 [“Unità opzionali e materiali di consumo” a pagina 232](#)

Utilizzare un cacciavite a croce per sostituire la taglierina. Assicurarsi di disporre di un cacciavite a croce prima di iniziare a lavorare.

⚠️ **Attenzione:**

Tenere la taglierina fuori dalla portata dei bambini. La lama della taglierina può causare lesioni. Fare estrema attenzione quando si sostituisce la taglierina.

❗ **Importante:**

- ❑ Far cadere la taglierina o sbatterla contro oggetti duri potrebbe scheggiare la lama.
- ❑ Il foglio protettivo inserito nella nuova taglierina serve a proteggere la lama. Non rimuoverlo fino a quando non viene espressamente richiesto.

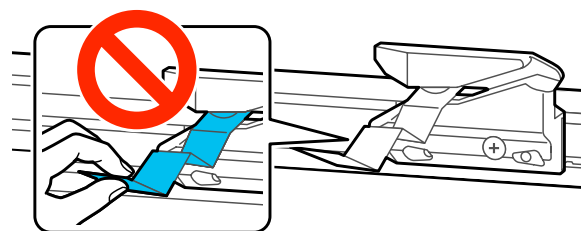

1 Rimuovere tutta la carta dalla stampante.

🔗 [“Rimozione della carta in rotolo” a pagina 42](#)

🔗 [“Rimozione di fogli singoli \(1 foglio\)” a pagina 45](#)

2 Dalla schermata iniziale, toccare **Impostazioni — Manutenzione — Sostituisci taglierina**.

Si apre la schermata Sostituisci taglierina.

3 Toccare **Avvia**.

La taglierina si sposta nella posizione di sostituzione.

4 Allentare la vite che fissa in posizione la taglierina tramite il cacciavite a croce ed estrarre la taglierina.

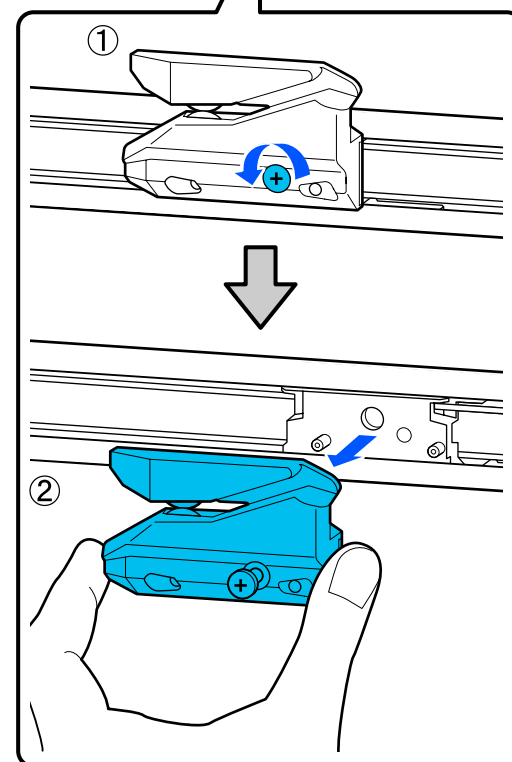
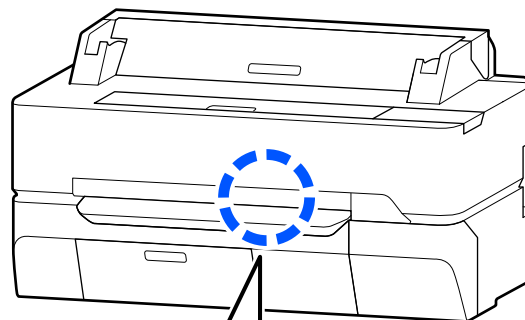

Nota:

Riporre la taglierina usata in una borsa di plastica, poi smaltirla secondo le ordinanze regionali e nel rispetto delle norme locali.

5 Installare la nuova taglierina.

Inserire la taglierina in modo che il perno sulla stampante coincida con il foro nella taglierina. Utilizzare un cacciavite a croce per serrare la vite che fissa in posizione la taglierina.

Manutenzione

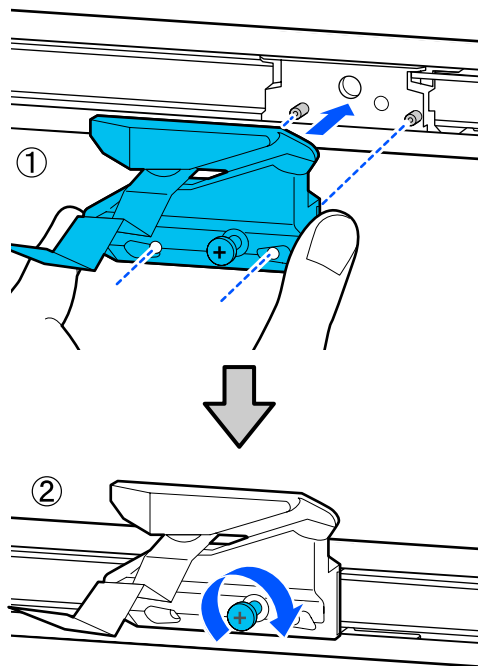

! Importante:

Avvitare la taglierina in modo saldo, per evitare che la posizione di taglio risulti leggermente spostata o storta.

6

Toccare **OK**.

La taglierina ritorna nella sua posizione originale e il foglio protettivo inserito nella taglierina fuoriesce. Rimuovere il foglio protettivo.

Risoluzione dei problemi

Risoluzione dei problemi

Procedura da eseguire quando appare un messaggio

Se la stampante visualizza uno dei messaggi sotto riportati, fare riferimento alla soluzione indicata e procedere come necessario.

Messaggi	Operazione da eseguire
Impossibile riconoscere Cartuccia di inchiostro. Ritentare installazione.	<ul style="list-style-type: none"> ❑ Rimuovere e reinserire la cartuccia d'inchiostro. Se il messaggio persiste, inserire una nuova cartuccia d'inchiostro (non reinstallare la cartuccia che ha provocato l'errore). ☞ "Sostituzione delle cartucce d'inchiostro" a pagina 199 ❑ Nella cartuccia di inchiostro possono verificarsi fenomeni di condensa. Prima di reinstallare la nuova cartuccia di inchiostro, lasciarla a temperatura ambiente per almeno tre ore. ☞ "Note sulla gestione delle cartucce di inchiostro" a pagina 22
Il livello d'inchiostro è basso.	L'inchiostro scarseggia. Preparare una nuova cartuccia d'inchiostro. È possibile stampare fino a quando non viene richiesta la sostituzione. ☞ "Unità opzionali e materiali di consumo" a pagina 232
Casella di Manutenzione non riconosciuta. Installarla correttamente.	Reinstallare la casella di manutenzione. Se il messaggio persiste dopo l'installazione, sostituirla con una nuova casella di manutenzione (non reinstallare la casella che ha provocato l'errore). ☞ "Sostituzione della Casella di manutenzione" a pagina 201
La casella di manutenzione non ha spazio a sufficienza per avviare la pulizia della testina. È possibile continuare la stampa finché non occorre sostituire le cartucce.	La casella di manutenzione non ha capacità sufficiente per contenere l'inchiostro scaricato durante la pulizia della testina, quindi non si può eseguire la pulizia. Per eseguire la pulizia, sostituire la casella di manutenzione con una nuova. La casella di manutenzione usata può essere reinstallata al termine della pulizia. ☞ "Sostituzione della Casella di manutenzione" a pagina 201
Errore di comando Controllare l'impostazione del driver della stampante.	Toccare Annulla per interrompere la stampa. Verificare che il driver della stampante in uso supporti questa stampante.
Recovery Mode	L'aggiornamento del firmware non è riuscito, quindi la stampante si è avviata in modalità di recupero. Per eseguire un nuovo tentativo di aggiornamento del firmware, attenersi alla procedura descritta di seguito. (1) Collegare un computer alla stampante mediante un cavo USB. (Gli aggiornamenti fatti in modalità di recupero non possono usare una connessione di rete.) (2) Scaricare il firmware più recente dal sito web di Epson e avviare l'aggiornamento. Fare riferimento alla pagina di download del firmware per i metodi di aggiornamento.
Memoria piena. Documento non stampato.	Stampare dal driver della stampante.

Risoluzione dei problemi

Se si verifica un errore della stampante/chiamata di manutenzione

Messaggi di errore	Operazione da eseguire
<p>Manutenz. Richiesta</p> <p>Sostituire il prima possibile le parti/termini della vita utile delle parti XXXXXXXX</p>	<p>Uno dei componenti utilizzato nella stampante ha quasi raggiunto la fine della durata utile.</p> <p>Contattare il rivenditore locale o l'assistenza Epson e specificare il codice di richiesta manutenzione.</p> <p>Non è possibile rimuovere l'errore di manutenzione fino alla sostituzione del componente. Se si continua a usare la stampante, si verificherà una chiamata di assistenza.</p>
<p>Errore stampante</p> <p>Errore stampante. Spegner e riaccendere. Consultare la documentaz. per ulteriori dettagli.</p> <p>XXXXXX</p>	<p>Spegnere la stampante, scollegare il cavo di alimentazione dalla presa e dall'ingresso CA sulla stampante e quindi ricollegare. Accendere la stampante nuovamente per diverse volte.</p> <p>Se lo stesso errore viene visualizzato sul pannello LCD, contattare il rivenditore o l'assistenza Epson per ottenere assistenza. Riferire che il codice di errore è "XXXXXX".</p>

Risoluzione dei problemi

Risoluzione dei problemi

Non è possibile stampare (perché la stampante non funziona)

La stampante non si accende

■ Il cavo di alimentazione è inserito nella presa elettrica o nella stampante?

Assicurarsi che il cavo di alimentazione sia ben inserito nella stampante.

■ Si è verificato un problema con la presa elettrica?

Assicurarsi che la presa elettrica funzioni collegando il cavo di alimentazione di un altro apparecchio elettrico.

La stampante si spegne automaticamente

■ È stato configurato lo spegnimento automatico?

Selezionare **Disattiva** per evitare che la stampante si spenga automaticamente.

 ["Impostazioni generali — Impostazioni base" a pagina 154](#)

Il driver della stampante non è stato installato correttamente (Windows)

■ L'icona di questa stampante è visualizzata nella cartella **Devices and Printers (Dispositivi e stampanti)/ Printers (Stampanti)/Printers and Faxes (Stampanti e fax)**?

- Sì
Il driver della stampante è installato. Consultare la sezione "La stampante non comunica con il computer".
- No
Il driver della stampante non è installato. Installare il driver della stampante.

■ Le impostazioni della porta della stampante corrispondono con la porta di connessione della stampante?

Controllare la porta della stampante.

Fare clic sulla scheda **Port (Porta)** nella finestra di dialogo **Properties (Proprietà)** della stampante e verificare l'opzione selezionata per **Print to following port(s) (Invia stampa alle seguenti porte)**.

- USB: **USB xxx** (x indica il numero della porta) per la connessione USB
- Rete: l'indirizzo IP corretto per la connessione di rete

Se non viene indicato, il driver della stampante non è installato correttamente. Eliminare e reinstallare il driver della stampante.

 ["Disinstallazione software" a pagina 31](#)

Il driver della stampante non è installato correttamente (Mac)

■ La stampante è presente nell'elenco stampanti?

Selezionare **System Preferences (Preferenze di Sistema) > Printers & Scanners (Stampanti e Scanner)** (o **Print & Fax (Stampa e Fax)**) dal menu Apple.

Se il nome della stampante non è visualizzato, aggiungere la stampante.

 ["Come selezionare il driver della stampante dedicato a questa stampante" a pagina 62](#)

La stampante non comunica con il computer

■ Il cavo è inserito correttamente?

Verificare che il cavo di interfaccia sia collegato saldamente sia alla porta stampante che al computer. Inoltre accertarsi che il cavo non sia rotto o piegato. Se si dispone di un cavo di scorta, provare a connettere il cavo di scorta.

■ Le specifiche del cavo d'interfaccia corrispondono a quelle del computer?

Accertarsi che le specifiche del cavo di interfaccia corrispondano a quelle della stampante e del computer.

 ["Requisiti di sistema" a pagina 248](#)

Risoluzione dei problemi

■ Se si utilizza un hub USB, lo si sta usando correttamente?

Nelle specifiche USB, sono possibili catene a margherita fino a 5 hub USB. In ogni caso, si consiglia di collegare la stampante al primo hub collegato direttamente al computer. A seconda dell'hub in uso, le operazioni della stampante potrebbero divenire poco stabili. Se ciò si verifica, collegare il cavo USB direttamente alla porta USB del computer.

■ L'hub USB è stato riconosciuto correttamente?

Accertarsi che l'hub USB venga riconosciuto correttamente nel computer. Se il computer rileva correttamente l'hub USB, scollegare tutti gli USB hub dal computer e collegare la stampante direttamente alla porta USB del computer. Chiedere informazioni sul funzionamento dell'hub USB al produttore dell'hub USB.

Non risulta possibile stampare nell'ambiente di rete

■ Le configurazioni di rete sono corrette?

Chiedere informazioni sulle configurazioni di rete all'amministratore di rete.

■ Collegare la stampante direttamente al computer usando un cavo USB e quindi provare a stampare.

Se è possibile stampare tramite USB, c'è un problema con le impostazioni di rete. Chiedere all'amministratore del sistema o consultare il manuale del sistema di rete.

Non è possibile stampare da iPhone o iPad

■ Verificare imp. Stampante.

- Connettere l'iPhone o l'iPad alla stessa rete (SSID) della stampante.
- In Web Config, abilitare le impostazioni di AirPrint.
 "Come utilizzare Web Config" a pagina 28

La stampante ha un errore

■ Visualizzare il messaggio riportato nel pannello di controllo.

 "Procedura da eseguire quando appare un messaggio" a pagina 205

La stampante ha smesso di stampare

■ La stampa è in stato di Pause (Pausa)? (Windows)

Se si smette di stampare o la stampante smette di stampare a causa di un errore, la coda di stampa entra in stato di **Pause (Pausa)**. Non è possibile stampare in questo stato.

Fare doppio clic sull'icona della stampante nella cartella **Devices and Printers (Dispositivi e stampanti)**, **Printers (Stampanti)**, o **Printers and Faxes (Stampanti e fax)**, se la stampante è in pausa, aprire il menu **Printer (Stampante)** e deselezionare la casella di controllo **Pause (Pausa)**.

■ Lo stato corrente della stampante mostra Paused (In pausa)? (Mac)

Aprire la finestra di dialogo dello stato per la stampante e verificare se la stampa è in pausa.

- (1) Selezionare **System Preferences (Preferenze di Sistema) > Printers & Scanners (Stampanti e Scanner)** (o **Print & Fax (Stampa e Fax) > Open Print Queue (Apri coda di stampa)** dal menu **Apple**.
- (2) Fare doppio clic sull'icona della stampante che si trova in **Paused (In pausa)**.
- (3) Fare clic su **Resume Printer (Riavvia stampante)**.

Risoluzione dei problemi

Il problema non è presente nell'elenco

■ Stabilire se il problema è causato dal driver della stampante o dal software dell'applicazione. (Windows)

Eseguire una stampa di prova dal driver della stampante in modo da capire se il collegamento fra la stampante e il computer è corretto e se le impostazioni del driver della stampante sono corrette.

(1) Assicurarsi che la stampante sia accesa e in stato di pronta e caricare carta formato A4 o superiore.

(2) Aprire la cartella **Devices and Printers (Dispositivi e stampanti)**, **Printers (Stampanti)**, o **Printers and Faxes (Stampanti e fax)**.

(3) Fare clic con il pulsante destro del mouse sull'icona della stampante e selezionare **Properties (Proprietà)**.

(4) Nella finestra di dialogo Properties (Proprietà), selezionare la scheda **General (Generale)** e fare clic su **Print Test Page (Stampa pagina di prova)**.

Dopo un po' la stampante inizia a stampare un pagina di prova.

Se la pagina di prova viene stampata correttamente, il collegamento fra la stampante e il computer è corretto. Passare alla sezione successiva.

Se la pagina di prova non viene stampata correttamente, controllare nuovamente le voci sopra riportate.

 ["Non è possibile stampare \(perché la stampante non funziona\)" a pagina 207](#)

"Versione driver" visualizzato sulla pagina di prova è il numero di versione del driver interno di Windows. Non si tratta della versione del driver della stampante Epson che è stato installato.

■ Il messaggio Esecuzione regolazione automatica motore. viene visualizzato sullo schermo del pannello di controllo?

La stampante sta regolando il motore interno. Attendere qualche istante senza spegnere la stampante.

La testina di stampa si sposta ma non viene eseguita la stampa

■ Verificare il funzionamento della stampante.

Stampare un motivo verifica ugelli.

 ["Quando si desidera rimuovere un'ostruzione della testina di stampa" a pagina 213](#)

Se la stampante non è stata utilizzata per un lungo periodo di tempo, l'inchiostro potrebbe essersi essiccato e aver ostruito gli ugelli della testina di stampa.

Risoluzione dei problemi

Il risultato di stampa non è quello previsto

Principali procedure di risoluzione dei problemi

Se si verificano i seguenti problemi di qualità di stampa, agire conformemente alla procedura indicata in questa pagina.

Bande orizzontali o verticali **Linee duplicate o scritte deformate** **Grinze, sbavature o colori non uniformi**



enthalten alle
Aufdruck. W
5008 "Regel



■ Verifica della carta

- ❑ Verificare che la carta sia compatibile con la stampante e che non vi siano grinze o pieghe.
 - 🔗 ["Supporti speciali Epson" a pagina 232](#), ["Carta supportata disponibile in commercio" a pagina 239](#)
 - 🔗 ["Note su come caricare la carta" a pagina 35](#)
- ❑ Verificare che l'impostazione del tipo di carta corrisponda alla carta caricata. Se non corrisponde, modificare.
 - 🔗 ["Impostazione della carta caricata" a pagina 46](#)



Se i risultati di stampa non migliorano

■ Eseguire Regolazione semplice

Le impostazioni della carta vengono ottimizzate per la carta caricata.

🔗 ["Ottimizzazione delle impostazioni della carta \(Regolazione multimediale\)" a pagina 50](#)





Se viene visualizzato il messaggio "La regolazione automatica non si avvia a causa di un problema con la carta o lo stato di stampa..."
Se non si è soddisfatti dei risultati della regolazione

Risoluzione dei problemi

■ Verificare i risultati di stampa e procedere in uno dei seguenti modi

- ❑ Se nei risultati di stampa appaiono strisce (strisce orizzontali o colori non uniformi)
Controllare che gli ugelli della testina di stampa non siano ostruiti
 ["Quando si desidera rimuovere un'ostruzione della testina di stampa" a pagina 213](#)

 Gli ugelli non sono ostruiti/L'ostruzione viene risolta, ma nei risultati di stampa appaiono ancora delle strisce

Eseguire Regolaz Alim Carta (Manuale)
 ["Procedura Regolaz Alim Carta \(Manuale\)" a pagina 212](#)
- ❑ Se le righe appaiono duplicate, i caratteri sono deformati o i risultati di stampa sono sgranati.
Eseguire Allineamento testina (Manuale)
 ["Procedura Allineamento testina — \(Manuale\)" a pagina 213](#)

Risoluzione dei problemi

Procedura Regolaz Alim Carta (Manuale)

I motivi di regolazione vengono stampati due volte. Controllare visivamente i motivi di regolazione per effettuare le regolazioni necessarie.

Qui di seguito viene mostrata la lunghezza e il numero di fogli di carta utilizzati per stampare il motivo di regolazione.

- Carta in rotolo: circa 156 mm
- Foglio singolo: 2 fogli per A4 o più grande

1 Toccare le seguenti voci in ordine nella schermata iniziale.

- Rotolo di carta
Area informazioni per la carta in rotolo —
Regolazione multimediale
- Fogli singoli
**ImpCarta — Foglio singolo (1 foglio) —
Regolazione multimediale**

2 Toccare **Regolaz Alim Carta — Manuale — Avvia**.

Si avvia la stampa del primo set di motivi di regolazione.

! Importante:

Se si usa della carta in rotolo con il taglio automatico disattivato, la carta non può essere rimossa per stampare il secondo set di motivi anche se la stampa del primo set è terminata. Non tirare la carta stampata.

3 Immettere il valore numerico del motivo con meno strisce tra i motivi di regolazione stampati per #1 e toccare **Regolazione #2**.

Nel seguente esempio, il motivo 0 è quello che presenta meno strisce, quindi immettere 0.

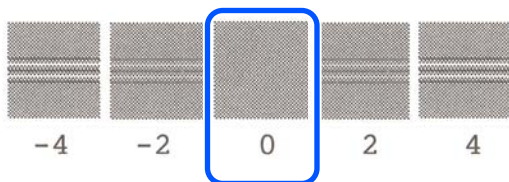

Se non ci sono differenze tra due motivi adiacenti e si è indecisi su quale sia il migliore, digitare il valore numerico che sta tra loro. Per esempio, se si è indecisi tra il motivo 0 o il 2, digitare 1.

4 Selezionare il motivo di regolazione di 2 allo stesso modo di 1.

5 Toccare **OK**.

Si avvia la stampa di un secondo set di motivi di regolazione. Per i fogli singoli più piccoli del formato A2, caricare il secondo foglio di carta.

! Importante:

Se si usa carta in rotolo con il taglio automatico disattivato, la parte su cui è stato stampato il primo set di motivi viene tirata all'interno della stampante per stampare il secondo set di motivi. Non toccare la carta con le mani.

6 Immettere il valore numerico del motivo con meno strisce tra i motivi di regolazione stampati per #1 e toccare **Regolazione #2**.

Nel seguente esempio, il motivo 0 è quello che presenta meno strisce, quindi immettere 0.

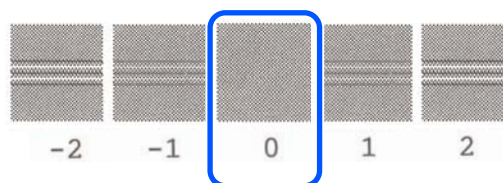

Se si è indecisi su quale sia il migliore tra due motivi adiacenti, selezionare quello che si ritiene abbia il minor numero di strisce. Non è possibile inserire il valore numerico intermedio tra di essi.

7 Selezionare il motivo di regolazione di 2 allo stesso modo di 1.

8 Toccare **OK**.

Quando compare il messaggio **Allineamento testina completo...**, la procedura è stata completata.

Risoluzione dei problemi

I risultati delle regolazioni vengono salvati come impostazioni per il tipo di carta selezionato al momento.

Procedura Allineamento testina — (Manuale)

Controllare visivamente i motivi di regolazione per effettuare le regolazioni necessarie.

Qui di seguito viene mostrata la lunghezza e il numero di fogli di carta utilizzati per stampare il motivo di regolazione.

- Carta in rotolo: circa 285 mm
- Foglio singolo: 1 foglio per A4 o più grande

- 1** Toccare le seguenti voci in ordine nella schermata iniziale.
 - Rotolo di carta
Area informazioni per la carta in rotolo — **Regolazione multimediale**
 - Fogli singoli
ImpCarta — Foglio singolo (1 foglio) — Regolazione multimediale
- 2** Toccare **Allineamento testina — Manuale — Avvia**.
- 3** Immettere il valore numerico del motivo con la linea retta più visibile tra i motivi di regolazione stampati di 1 e toccare **Regolazione #2**.

Nel seguente esempio, il motivo 0 è quello che presenta meno strisce, quindi immettere 0.

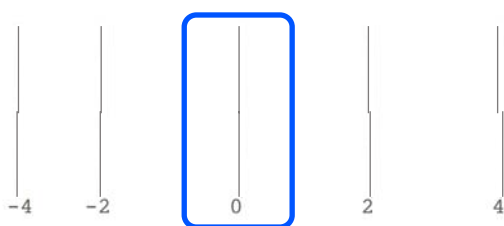

Se non ci sono differenze tra due motivi adiacenti e si è indecisi su quale sia il migliore, digitare il valore numerico che sta tra loro. Per esempio, se si è indecisi tra il motivo 0 o il 2, digitare 1.

- 4** Selezionare i motivi di regolazione di 2 e 3 nello stesso modo di 1.

- 5** Immettere il valore numerico del motivo con meno strisce tra i motivi di regolazione stampati per #4 e toccare **OK**.

Nel seguente esempio, il motivo 0 è quello che presenta meno strisce, quindi immettere 0.

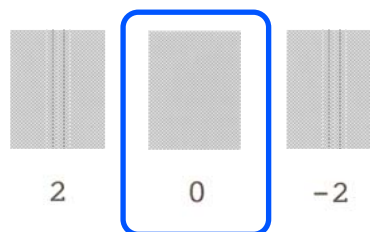

Se non ci sono differenze tra due motivi adiacenti e si è indecisi su quale sia il migliore, digitare il valore numerico che sta tra loro. Per esempio, se si è indecisi tra il motivo 0 o il 2, digitare 1.

Quando compare il messaggio **Allineamento testina completo...**, la procedura è stata completata.

I risultati delle regolazioni vengono salvati come impostazioni per il tipo di carta selezionato al momento.

Quando si desidera rimuovere un'ostruzione della testina di stampa

Raccomandiamo di eseguire una verifica ugelli per verificare la presenza di eventuali ostruzioni se la stampante non è stata utilizzata per un lungo periodo di tempo o prima di lavori di stampa importanti.

Se il controllo ugelli indica che questi sono ostruiti, eseguire una pulizia della testina.

Durante la pulizia della testina viene consumato dell'inchiostro.

Verificare le quantità rimanenti delle cartucce di inchiostro e la quantità di spazio vuoto nella tanica di manutenzione e procurarsi in anticipo nuove cartucce di inchiostro e taniche di manutenzione se sono in esaurimento.

- 1** Dalla schermata iniziale, toccare **Impostazioni — Manutenzione — Controllo ugelli testina**.

Risoluzione dei problemi

- 2** Toccare **Avvia** per stampare un motivo di controllo.
- Quando si modifica l'origine carta visualizzata nella schermata iniziale, toccare **sorgente carta**.

- 3** Verificare se il motivo di controllo stampato evidenzia delle ostruzioni.

Esempio di ugelli puliti

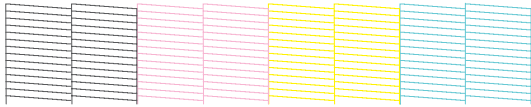

Se non manca nessun motivo, gli ugelli della testina non sono ostruiti. Toccare **O** per terminare il controllo degli ugelli.

Esempio di ugelli ostruiti

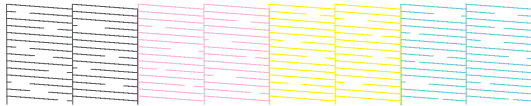

Se il motivo è incompleto in alcune aree, toccare **X** per visualizzare la schermata **Pulizia testina**. Andare al passaggio successivo.

- 4** Toccare **Avvia** per avviare la pulizia.
- Al termine della pulizia apparirà il messaggio **Stampare il motivo?**. Toccare **Sì** per tornare al passaggio 2. Ripetere i passaggi dal 2 al 4 e controllare se il problema si è risolto.

Se, dopo aver effettuato la pulizia delle testine tre volte di seguito, gli ugelli sono ancora ostruiti, procedere con la Pulizia potente.

Selezionare **Manutenzione** — **Pulizia potente** per eseguire la Pulizia potente.

 [“Manutenzione” a pagina 174](#)

Risoluzione dei problemi

Presenza di gocce di inchiostro



■ Si è accumulato dello sporco attorno agli ugelli della testina di stampa.

Eseguire la pulizia della testina di stampa.

 [“Quando si desidera rimuovere un’ostruzione della testina di stampa” a pagina 213](#)

Le linee sottili dei disegni non vengono stampate

■ È stata impostata una risoluzione corretta?

Provare le seguenti misure.

- Nel proprio software applicativo, impostare la risoluzione a 600 dpi.
- Confermare che il formato carta è stato impostato correttamente nel formato documento del driver della stampante, e modificare se non lo è.
- In caso di documento PDF, stampare direttamente dai dati sorgente per quel PDF.
- Nel driver della stampante, selezionare **Emphasize Thin Lines (Enfatizza linee sottili)**.
La voce **Emphasize Thin Lines (Enfatizza linee sottili)** viene visualizzata selezionando la casella di controllo Simple Settings (Impostazioni semplici) nel campo Print Quality (Qualità) nella schermata Printer Settings (Impostazioni stampante).

Differenze di colori/luci/ombre

Se ci sono differenze nei colori/luci/ombre, seguire la procedura indicata qui.

 [“Il risultato di stampa non è quello previsto” a pagina 210](#)

Se queste misure non risolvono il problema, verificare i seguenti elementi.

■ L'impostazione Color Density (Densità colore) è corretta?

Se le linee nei disegni sembrano troppo chiare, nella schermata del driver della stampante Advanced (Altre impost.), fare clic su **Paper Configuration (Configurazione carta)** e aumentare la densità dell'inchiostro.

Al contrario, se la densità dell'inchiostro è troppo elevata sulla carta da ricalco, ridurre la densità dell'inchiostro o selezionare **Tracing Paper <LowDuty>** nelle impostazioni di Tipo di carta della stampante, quindi stampare.

■ Si sta utilizzando una cartuccia originale Epson?

Questa stampante è studiata per l'uso con le cartucce di inchiostro Epson. Se si usano cartucce di inchiostro non originali Epson, le stampe potrebbero risultare chiare oppure il colore dell'immagine stampata potrebbe cambiare in quanto il livello di inchiostro rimanente non viene rilevato correttamente. Accertarsi di utilizzare la cartuccia d'inchiostro corretta.

■ Si sta usando una cartuccia d'inchiostro vecchia?

La qualità di stampa diminuisce se si utilizza una cartuccia di inchiostro vecchia. Sostituire la cartuccia d'inchiostro vecchia con una nuova. Si consiglia di utilizzare tutto l'inchiostro della cartuccia prima della data di scadenza stampata sulla confezione (entro 6 mesi dall'installazione nella stampante).

■ Si è provato a modificare le impostazioni relative alla qualità di stampa?

In **Printer Settings (Impostazioni stampante)** — **Print Quality (Qualità)** del driver della stampante, selezionare **Print with High Quality (Stampa con alta qualità)** e provare a stampare. Se questa voce non è selezionata, viene data priorità alla velocità; tuttavia, questo potrebbe avere un impatto negativo sulla qualità di stampa.

■ La gestione del colore è abilitata?

Abilitare la gestione del colore.

 [“Stampa con gestione del colore” a pagina 85](#)

Risoluzione dei problemi

■ E' stato confrontato il risultato di stampa con l'immagine sul monitor?

Poiché il monitor e le stampante producono i colori in modo diverso, i colori stampati non corrispondono sempre perfettamente ai colori sullo schermo.

■ È stato aperto il coperchio anteriore durante la stampa?

Se il coperchio anteriore viene aperto durante la stampa, la testina di stampa si ferma improvvisamente causando irregolarità nei colori. Non aprire il coperchio anteriore durante la stampa.

Il colore non coincide esattamente rispetto a quello ottenuto con un'altra stampante

■ I colori variano a seconda delle caratteristiche dei vari tipi di stampante.

Poiché gli inchiostri, i driver di stampante e i profili stampante sono sviluppati per ciascun modello di stampante, i colori stampati con modelli diversi non risultano esattamente coincidenti.

È possibile ottenere colori simili utilizzando lo stesso metodo di regolazione del colore o la stessa impostazione gamma tramite il driver della stampante.

 ["Correggere il colore e stampare" a pagina 81](#)

La stampa non è posizionata correttamente sulla carta

■ E' stata specificata l'area di stampa?

Controllare l'area di stampa nelle impostazioni dell'applicazione e della stampante.

■ L'impostazione Document Size (Formato documento) è corretta?

Se l'opzione selezionata per **Document Size (Formato documento)** o **Paper Size (Formato carta)** nel driver della stampante non corrisponde alla carta caricata nella stampante, la stampa potrebbe non essere nella posizione corretta oppure alcuni dati potrebbero non essere stampati. In questo caso, controllare le impostazioni di stampa.

■ La carta si trova di traverso?

Se è selezionato **Disattiva** per **Rileva increspatura carta** nel menu Impostazioni stampante, la stampa continuerà anche se la carta è asimmetrica, per cui la stampa verrà eseguita al di fuori della relativa area. Nel menu Impostazioni stampante, impostare **Rileva increspatura carta** su **Attiva**.

 ["Impostazioni generali — Impostazioni stampante" a pagina 156](#)

■ Il margine per il rotolo di carta è largo?

Se nel software applicativo vengono impostati dei margini più stretti rispetto a quelli impostati nel menu **Impostazioni multimediali avanzate — Margine superiore/inferiore** del rotolo di carta, viene data priorità alle impostazioni della stampante.

 ["Menu Rotolo di carta" a pagina 146](#)

La lunghezza dei risultati di stampa è diversa dai dati di stampa

Se si desidera stampare con carta in rotolo con la stessa lunghezza specificata nei dati di stampa, ad esempio quando si stampano disegni CAD, effettuare le seguenti regolazioni. Procurarsi un righello prima di eseguire questa operazione.

La lunghezza della carta utilizzata per la stampa del motivo di regolazione è di circa 555 mm.

1 Toccare l'area delle informazioni sulla carta in rotolo — **Regolazione multimediale** dalla schermata iniziale.

2 Toccare **Regolaz Alim Carta — Regolazione lunghezza stampa — Avvia**.

I motivi di regolazione vengono stampati.

3 Misurare la distanza tra i simboli "+" sui motivi stampati con un righello.

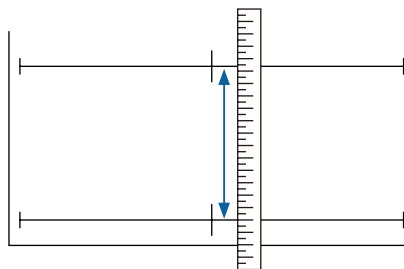

4 Immettere la lunghezza misurata nella schermata.

Risoluzione dei problemi

5 Toccare OK.

Quando compare il messaggio **Allineamento testina completo...**, la procedura è stata completata.

I risultati delle regolazioni vengono salvati come impostazioni per il tipo di carta selezionato al momento.

Le linee rette verticali risultano fuori allineamento

■ È stata eseguita la funzione Allineamento testina?

Verificare di aver selezionato le impostazioni del tipo di carta corrispondenti alla carta ed eseguire la funzione **Allineamento testina**.

 ["Impostazione della carta caricata" a pagina 46](#)

 ["Ottimizzazione delle impostazioni della carta \(Regolazione multimediale\)" a pagina 50](#)

■ Una volta eseguito l'Allineamento testina il problema persiste?

Nella schermata del driver della stampante Printer Settings (Impostazioni stampante), deselezionare la casella di controllo **Simple Settings (Impostazioni semplici)** nel campo Print Quality (Qualità). Selezionare **Level (Livello) — Max Quality (Qualità massima)**, cancellare la casella di controllo **High Speed (Alta velocità)** e provare a stampare.

La stampa, però, potrebbe richiedere un po' di tempo.

La stampa bidirezionale sposta la testina di stampa verso destra e verso sinistra durante la stampa, quindi se la testina di stampa è disallineata (con vuoti), le linee rette potrebbero essere stampate con un allineamento errato.

La superficie stampata è segnata o sporca

■ La carta è troppo spessa o troppo sottile?

Verificare che le specifiche della carta siano compatibili con questa stampante.

 ["Tabella dei supporti speciali Epson" a pagina 235](#)

 ["Carta supportata disponibile in commercio" a pagina 239](#)

■ La carta è arricciata o piegata?

Non usare carta vecchia o con delle pieghe. Usare sempre della carta nuova.

■ La carta è ondulata o arricciata?

Le variazioni di temperatura e umidità possono causare ondulazioni o pieghe della carta e generare graffi.

Controllare i seguenti punti.

- Caricare la carta appena prima di stampare.
- Non utilizzare carta ondulata o arricciata. Per carta in rotoli, tagliare le parti ondulate o arricciate e poi ricaricarla. Per i fogli singoli, usare carta nuova.  ["Note su come caricare la carta" a pagina 35](#)

■ La testina di stampa segna la superficie stampata?

Abilitare la funzione Carta spessa e provare a stampare. Dalla schermata iniziale, toccare **Impostazioni — Impostazioni stampante — Carta spessa — Attiva**.

 ["Impostazioni generali — Impostazioni stampante" a pagina 156](#)

Quando si utilizza carta in rotolo disponibile in commercio registrata come carta personalizzata, toccare l'area di informazioni sulla carta in rotolo — **Impostazioni multimediali avanzate — Spazio piastra** e provare a modificare l'impostazione in un valore che consente di ampliare lo spazio piastra (un valore più alto).

■ La testina di stampa segna il bordo della carta?

Se il bordo della carta in rotolo si macchia o si sporca, toccare il campo informazioni della carta in rotolo — **Impostazioni multimediali avanzate — Margine superiore/inferiore**, modificare l'impostazione del bordo a 35 mm e provare a stampare.





■ La testina di stampa segna il bordo inferiore della carta?

A seconda dell'uso della carta, delle condizioni di conservazione e del contenuto dei dati stampati, il bordo inferiore potrebbe venire segnato durante la stampa. In tal caso, si consiglia di creare i dati di stampa con un margine inferiore più ampio.

Risoluzione dei problemi

Si formano macchie in una posizione specifica sulla superficie di stampa

Per pulire il rullo alimentando carta comune, effettuare i passaggi che seguono.

- 1 Accendere la stampante e caricarla con la carta in rotolo più larga disponibile.
 [“Caricamento della carta in rotolo” a pagina 37](#)
- 2 Toccare **ImpCarta — Rotolo di carta — Alimenta/taglia carta** nella schermata iniziale.
- 3 Tenere premuto il tasto  (Avanti) finché la carta non è più segnata.
 La carta viene alimentata mentre si preme il tasto  (Avanti). Se la carta non appare sporca, la pulizia risulta completata.
- 4 Toccare il tasto  (Taglia) per tagliare la carta.

La carta è spiegazzata

■ Si sta usando la stampante ad una temperatura ambiente normale?

I supporti speciali Epson devono essere usati ad una temperatura ambiente normale (temperatura: da 15 a 25 °C, umidità: da 40 a 60%). Per ottenere informazioni sulla carta, ad esempio carta sottile di altri produttori che richiede una gestione speciale, vedere la documentazione fornita con la carta.

■ C'è un vuoto tra entrambi i bordi della carta in rotolo e le flange?

Confermare che le flange del rullo di alloggiamento siano ben appoggiate a entrambi i bordi del rotolo di carta, senza spazi vuoti. Se ci sono spazi vuoti, la carta è stata alimentata inclinata e ciò può comportare la formazione di grinze.

 [“Caricamento della carta in rotolo” a pagina 37](#)

■ È stata eseguita la Regolazione multimediale?

Confermare di aver selezionato impostazioni del tipo di carta corrispondenti alla carta in uso, ed eseguire la Regolazione multimediale.

 [“Impostazione della carta caricata” a pagina 46](#)

 [“Ottimizzazione delle impostazioni della carta \(Regolazione multimediale\)” a pagina 50](#)

■ La tensione del rotolo di carta è debole?

Se sulla carta in rotolo ci sono delle grinze, aumentare la tensione della carta. Nel campo informazioni sul rotolo di carta — **Impostazioni multimediali avanzate — Tensione posteriore**, selezionare **Alto** o **Molto elevata**.

Il lato a tergo della carta stampata è sporco

Effettuare la pulizia con la seguente procedura.

① Pulire la piastra e i bordi esterni dei cuscinetti per la stampa senza bordi

 [“Pulire la piastra e i bordi esterni dei cuscinetti per la stampa senza bordi” a pagina 219](#)



Si formano nuovamente macchie sul retro del foglio subito dopo la pulizia

② Sostituire i cuscinetti per la stampa senza bordi.

 [“Sostituire i cuscinetti per la stampa senza bordi” a pagina 220](#)

Importante:

L'uso continuativo della stampante con la presenza di particelle di carta e polvere sulla piastra e i cuscinetti per la stampa senza bordi può causare il danneggiamento della testina di stampa o l'ostruzione degli ugelli.

Risoluzione dei problemi

Pulire la piastra e i bordi esterni dei cuscinetti per la stampa senza bordi

È possibile guardare un video sulla procedura su YouTube.

Epson Video Manuals

- 1** Spegner la stampante e assicurarsi che non sia visualizzato nulla sullo schermo, quindi scollegare il cavo di alimentazione dalla presa.
- 2** Lasciar riposare la stampante per un minuto dopo aver rimosso la spina di alimentazione.
- 3** Aprire il coperchio anteriore.

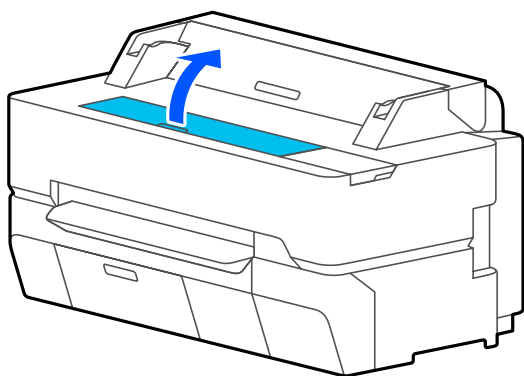

! *Importante:*

- Non toccare mai i rulli all'interno della stampante durante la pulizia. Ciò potrebbe causare macchie sulle stampe e altri problemi.*
- Non toccare i tubi dell'inchiostro all'interno della stampante poiché ciò potrebbe causare un errore.*
- Non strofinare i cuscinetti per la stampa senza bordi. Ciò potrebbe causare il distacco dei cuscinetti.*

- 4** Utilizzare un panno morbido per rimuovere polvere o sporco dalla piastra.

Pulire completamente l'area indicata in blu nell'immagine qui sotto. Per evitare di diffondere le tracce di sporco, strofinare dall'interno verso l'esterno.

In caso di sporco ostinato, pulirlo con un panno morbido, inumidito con una piccola quantità di detergente neutro e quindi ben strizzato. Quindi, asciugare l'interno della stampante strofinando con un panno morbido e asciutto.

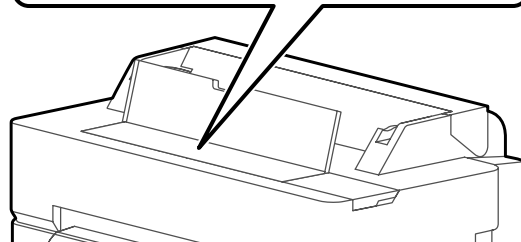
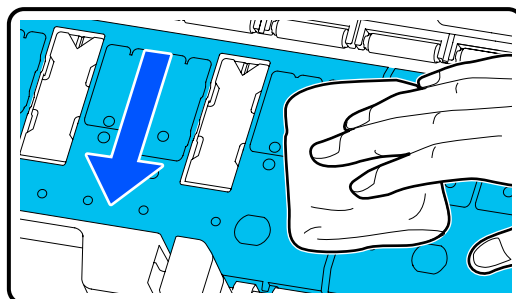

- 5** Se alcune particelle di carta (simili a polvere bianca) si sono accumulate nei fori mostrati nell'illustrazione qui sotto, utilizzare un oggetto appuntito come uno stuzzicadenti per rimuoverle.

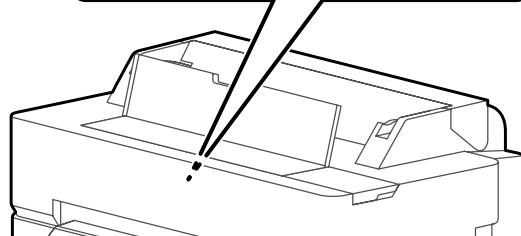
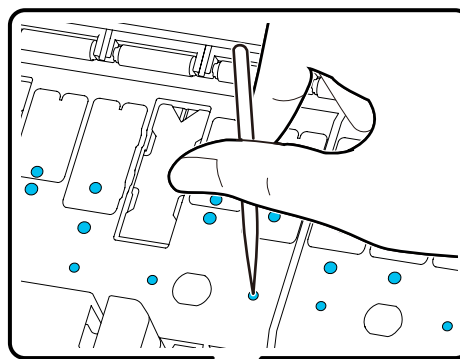

Risoluzione dei problemi

- 6** Rimuovere le particelle di carta e la polvere attorno ai bordi esterni con tamponi di cotone disponibili in commercio.

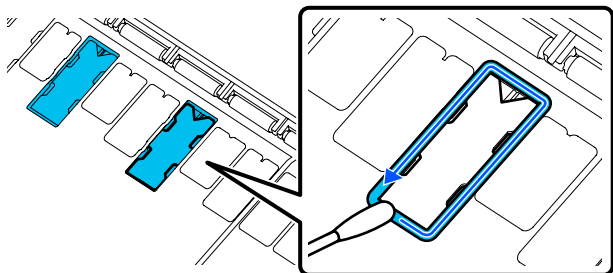

- 7** Dopo la pulizia, chiudere il coperchio anteriore.

Sostituire i cuscinetti per la stampa senza bordi

Ottenere il kit di sostituzione dei cuscinetti per la stampa senza margini per questa stampante, quindi sostituire i cuscinetti.

 [“Unità opzionali e materiali di consumo” a pagina 232](#)

Quando si sostituiscono i cuscinetti per la stampa senza margini, sostituire solo quelli nei punti in cui compaiono macchie sul retro della carta. Non è necessario sostituire tutti i cuscinetti per la stampa senza margini.

È possibile guardare un video sulla procedura su YouTube.

[Epson Video Manuals](#)

- 1** Spegnerla stampante e assicurarsi che non sia visualizzato nulla sullo schermo, quindi scollegare il cavo di alimentazione dalla presa.
- 2** Lasciar riposare la stampante per un minuto dopo aver rimosso la spina di alimentazione.
- 3** Aprire il coperchio anteriore.

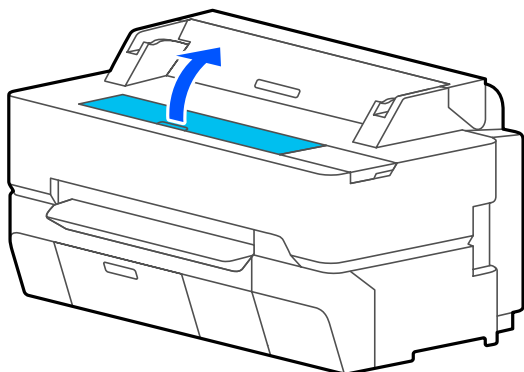

- 4** Utilizzare delle pinzette per rimuovere i cuscinetti per la stampa senza margini che si trovano nei punti in cui si formano le macchie.

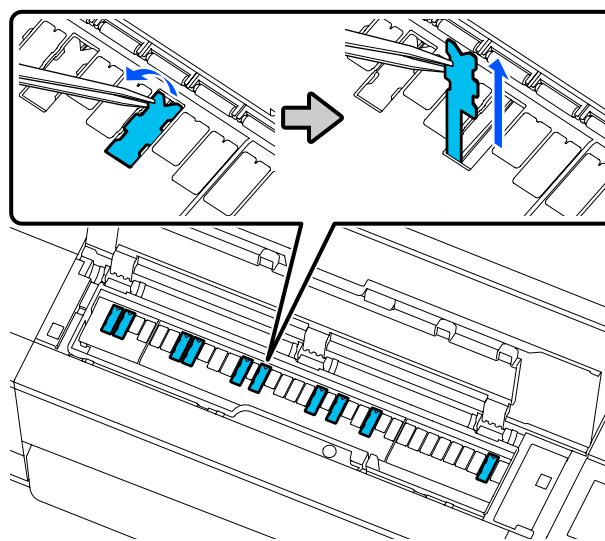

- 5** Utilizzare i bastoncini di pulizia per rimuovere tutto l'inchiostro accumulato nei seguenti tre punti.

Parte inferiore

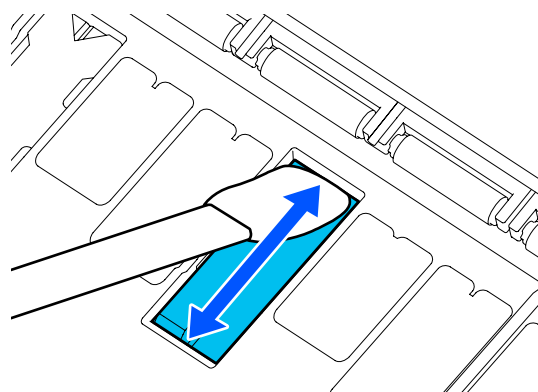

Lati

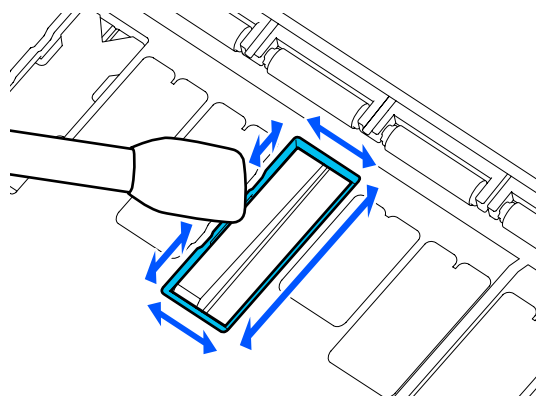

Risoluzione dei problemi

Scanalatura centrale

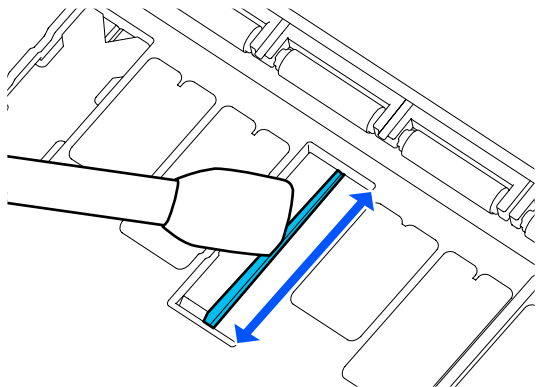

- 6** Piegare un nuovo cuscinetto per la stampa senza margini come mostrato nella figura.

! Importante:

Non piegare i nuovi cuscinetti per la stampa senza margini in un punto diverso da quello specificato.

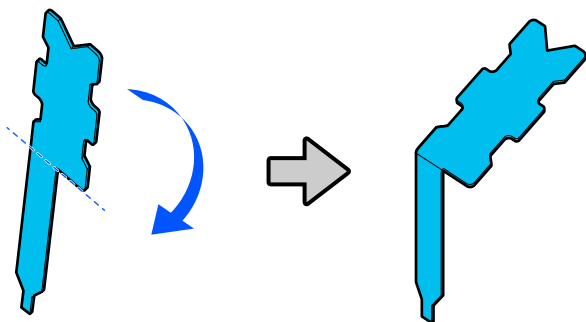

- 7** Inserire la base del cuscinetto per la stampa senza margini fino in fondo al foro.

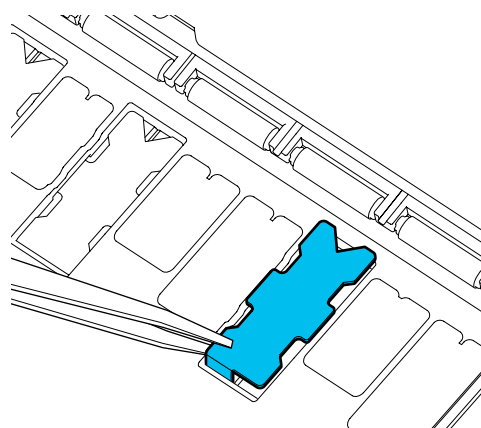
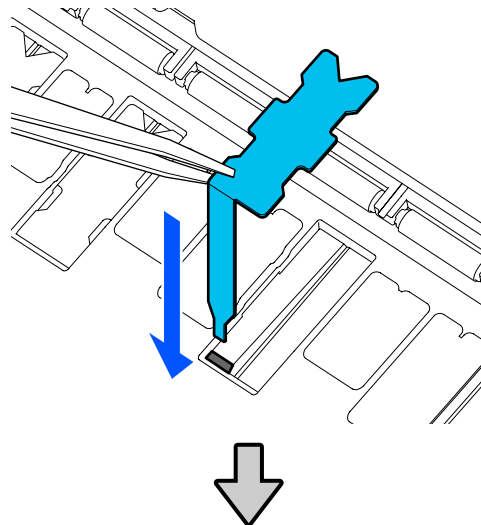

- 8** Spingere le sporgenze a sinistra e a destra dei cuscinetti per la stampa senza margini nelle scanalature a sinistra e a destra.

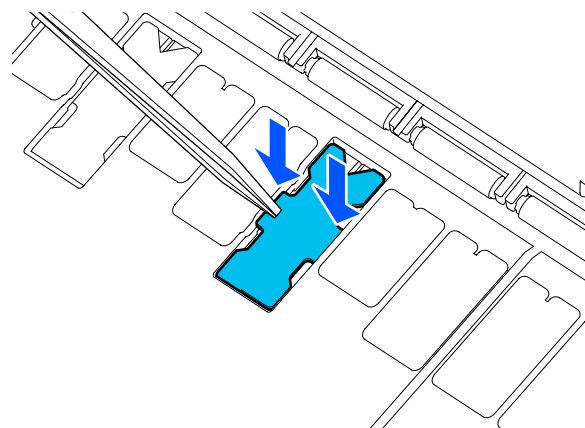

Risoluzione dei problemi

- 9** Premere delicatamente il cuscinetto per la stampa senza margini finché non è in posizione piatta.

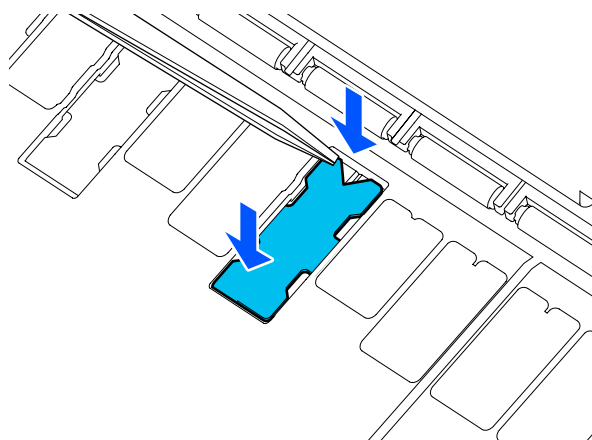

! Importante:

Assicurarsi che nessuna parte dei cuscinetti per la stampa senza margini sia più alta della superficie circostante.

Se una parte dei cuscinetti è più alta della superficie circostante, sfregerà contro la testina di stampa e potrebbe causare guasti alla stampante.

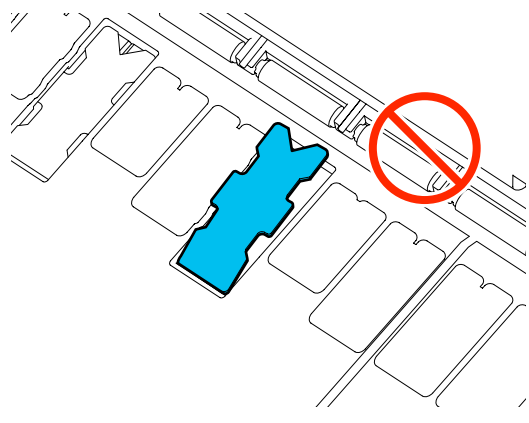

- 10** Chiudere il coperchio anteriore.

Smaltire i cuscinetti usati per la stampa senza margini e i bastoncini per la pulizia.

 [“Gestione dei materiali di consumo usati” a pagina 199](#)

Per conservare eventuali nuovi cuscinetti per la stampa senza margini non utilizzati, rimetterli nella busta e chiudere il fermo.

■ **L'inchiostro sulla superficie stampata è asciutto?**

A seconda della densità di stampa e del tipo di supporto, l'asciugatura dell'inchiostro potrebbe richiedere qualche tempo. Non impilare la carta fino a quando la superficie stampata non è asciutta.

In più, se in **Rotolo di carta — Impostazioni multimediali avanzate — Tempo di asciugatura — Tempo di asciug. per pagina** della stampante, il tempo di asciugatura viene impostato su un tempo più lungo, le operazioni post-stampa si interromperanno (espulsione, taglio), in attesa dell'asciugatura naturale della carta.

 [“Menu Rotolo di carta” a pagina 146](#)

Immagini, linee e testo sfocati

■ **L'impostazione di Media Type (Supporto) è corretta?**

Confermare che il tipo di carta selezionato nella stampante corrisponda alla carta in uso, e che le impostazioni di Media Type (Supporto) nel driver della stampante siano su **Use Printer Settings (Usa impostazioni stampante)**. La quantità di inchiostro erogato viene controllata in base al tipo di supporto. Se le impostazioni non corrispondono alla carta caricata, potrebbe venire erogata una quantità di inchiostro eccessiva.

 [“Impostazione della carta caricata” a pagina 46](#)

■ **L'impostazione Color Density (Densità colore) è corretta?**

Nella schermata del driver della stampante Advanced (Altre impost.), fare clic su **Paper Configuration (Configurazione carta)** e diminuire la densità dell'inchiostro. La stampante potrebbe stampare con troppo inchiostro per alcuni tipi di carta. Si consiglia di diminuire le densità dei colori e del nero in modo simile.

■ **La stampa viene effettuata su carta da ricalco?**

Se viene scaricato troppo inchiostro, nella schermata del driver della stampante Advanced (Altre impost.), fare clic su **Paper Configuration (Configurazione carta)** e diminuire la densità dell'inchiostro. In alternativa, modificando **Tipo di carta** in **Tracing Paper <LowDuty>** si potrebbero notare dei miglioramenti.

Risoluzione dei problemi

Stampa attraverso il codice a barre per Gestisci quantità rimasta

■ **A seconda della carta utilizzata, la stampante potrebbe non riuscire a leggere il codice a barre per Gestisci quantità rimasta.**

Impostare Impostazione su Disattiva per utilizzare la stampante. Dalla schermata iniziale selezionare, nell'ordine, il campo Informazioni carta in rotolo — **Gestisci quantità rimasta**, quindi modificare **Impostazione** da **Attiva** a **Disattiva**.

Problemi di alimentazione o espulsione

Non è possibile alimentare o espellere la carta

■ **La carta è stata caricata nella posizione corretta?**

Per le posizioni di caricamento carta corrette, vedere quanto segue.

 ["Caricamento della carta in rotolo" a pagina 37](#)

 ["Caricamento di un Foglio singolo \(1 foglio\)" a pagina 44](#)

■ **La carta è stata caricata nella direzione corretta?**

Caricare i fogli singoli verticalmente. Se non vengono caricati nella direzione corretta, la carta potrebbe non essere riconosciuta e si potrebbe verificare un errore.

 ["Caricamento di un Foglio singolo \(1 foglio\)" a pagina 44](#)

■ **La carta è arricciata o piegata?**

Non usare carta vecchia o con delle pieghe. Usare sempre della carta nuova.

■ **La carta è umida?**

Non usare carta che sia umida. Inoltre, i supporti speciali Epson andrebbero lasciati nel sacchetto fino a quando non si intende usarli. Se viene lasciata fuori per un lungo periodo di tempo, la carta si arriccia e diventa umida, e quindi non viene alimentata correttamente.

■ **La carta è ondulata o arricciata?**

Se variazioni di temperatura e umidità causano ondulazioni o arricciamento della carta, la stampante potrebbe non essere in grado di riconoscere il formato carta in modo corretto.

Controllare i seguenti punti.

- Caricare la carta appena prima di stampare.
- Non utilizzare carta ondulata o arricciata. Per carta in rotoli, tagliare le parti ondulate o arricciate e poi ricaricarla. Per i fogli singoli, usare carta nuova.

 ["Note su come caricare la carta" a pagina 35](#)

■ **I bordi del rotolo di carta sono irregolari?**

Se viene caricata carta in rotolo i cui bordi non sono pari, potrebbero verificarsi problemi di alimentazione carta oppure la carta potrebbe arricciarsi durante la stampa. Riavvolgere la carta per accertarsi che i bordi siano pari prima di usare il rotolo, oppure usare un rotolo di carta che non presenti questi problemi.

 ["Note su come caricare la carta" a pagina 35](#)

■ **La carta è troppo spessa o troppo sottile?**

Verificare che le specifiche della carta siano compatibili con questa stampante.

 ["Supporti speciali Epson" a pagina 232](#)

 ["Carta supportata disponibile in commercio" a pagina 239](#)

■ **Si sta usando la stampante ad una temperatura ambiente normale?**

I supporti speciali Epson devono essere usati ad una temperatura ambiente normale (temperatura: da 15 a 25 °C, umidità: da 40 a 60%). Per ulteriori informazioni sulla carta di altri produttori, consultare la documentazione fornita con la carta.

■ **Si è inceppata carta nella stampante?**

Aprire il coperchio anteriore della stampante e controllare che non vi sia della carta inceppata o degli oggetti estranei nella stampante. Se la carta è inceppata, vedere le sezioni "Inceppamento della carta in rotolo" o "Inceppamento di fogli singoli" sotto riportate e rimuovere l'inceppamento.

Risoluzione dei problemi

Il rotolo della carta si inclina durante la stampa

- **Se compare il messaggio Il rotolo della carta non è in posizione. durante la stampa e la stampa si arresta, per prima cosa caricare nuovamente la carta, quindi provare a impostare Tensione posteriore su Alto.**

Configurare le impostazioni selezionando, nell'ordine, il campo Informazioni carta in rotolo (dalla schermata iniziale) — **Impostazioni multimediali avanzate** — **Tensione posteriore** — **Alto**

La carta non viene raccolta nell'apposito contenitore oppure è spiegazzata o piegata

- **Il lavoro di stampa richiede molto inchiostro oppure l'umidità del luogo di lavoro è elevata?**

In base al lavoro e all'ambiente di lavoro, la carta potrebbe non essere raccolta nell'apposito contenitore. Intervenire come segue, secondo necessità.

- La carta non viene raccolta nell'apposito contenitore: con le mani premere leggermente sulla carta nel contenitore quando viene espulsa dalla stampante.
- La carta si piega dopo il taglio automatico: selezionare il taglio manuale e prendere la carta con entrambe le mani dopo il taglio.
- La carta si spiegazza e non viene raccolta bene nell'apposito contenitore: riprendere la stampa dopo aver chiuso il contenitore. Prima che la carta espulsa dalla stampante tocchi il pavimento, afferrarla con entrambe le mani vicino allo slot di espulsione carta e continuare a sostenerla leggermente fino al termine della stampa.

Inceppamento della carta in rotolo

Per rimuovere la carta inceppata, seguire i passaggi sottoindicati:

- 1 Aprire il coperchio per fogli singoli e il coperchio della carta in rotolo.

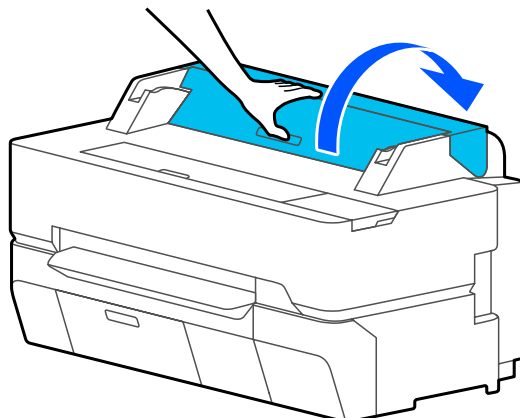

- 2 Tagliare la porzione superiore di qualsiasi area consumata o increspata utilizzando una taglierina disponibile in commercio.

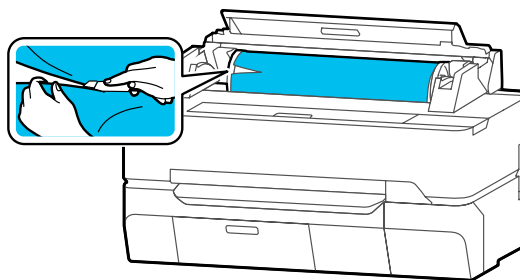

- 3 Chiudere il coperchio della carta in rotolo e il coperchio dei fogli singoli.

- 4 Quando la carta viene espulsa dalla parte anteriore, afferrarla con entrambe le mani e tirarla delicatamente verso di sé.

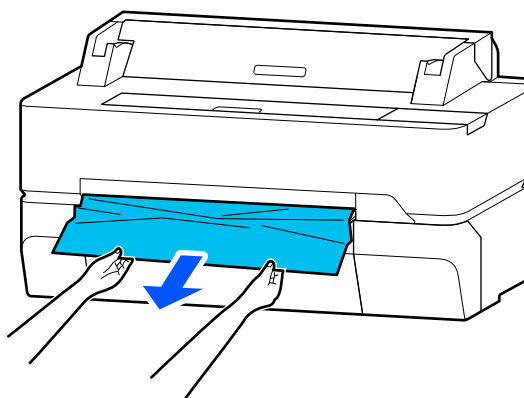

Risoluzione dei problemi

- 5** Aprire il coperchio anteriore.

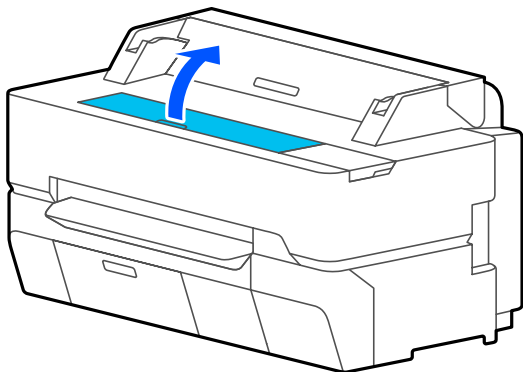

- 6** Rimuovere la carta inceppata e richiudere il coperchio anteriore.

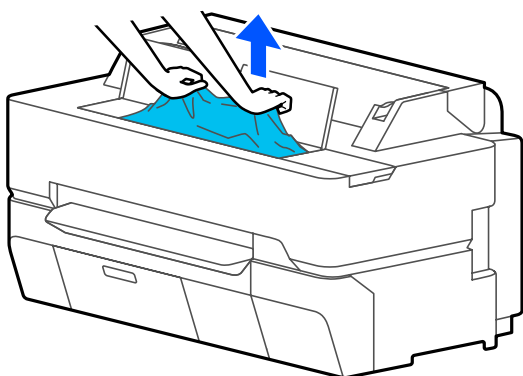

! **Importante:**

Non toccare la testina di stampa. Se si tocca la testina di stampa con le mani, l'elettricità statica può provocare un malfunzionamento.

- 7** Se sullo schermo viene visualizzato il messaggio **Quindi spegnere e riaccendere.**, spegnere la stampante e riaccenderla.

Dopo aver rimosso la carta, ricaricarla e riavviare la stampa.

 [“Caricamento della carta in rotolo” a pagina 37](#)

! **Importante:**

Prima di ricaricare la carta in rotolo tagliare il bordo in linea retta orizzontalmente. Tagliare qualsiasi sezione ondulata o spiegazzata.

Se ci sono grinze sul bordo, la carta potrebbe non entrare nella stampante oppure potrebbe incepparsi.

Inceppamento di fogli singoli

Per rimuovere la carta inceppata, seguire i passaggi sottoindicati:

- 1** Aprire il coperchio anteriore.

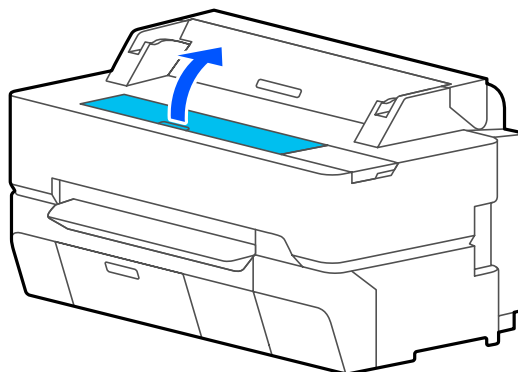

- 2** Quando la carta viene espulsa dalla parte anteriore, afferrarla con entrambe le mani e tirarla delicatamente verso di sé.

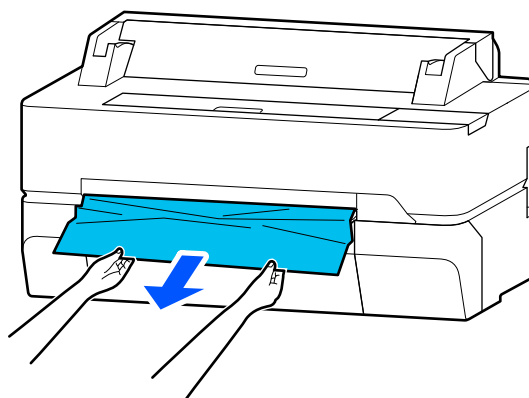

Risoluzione dei problemi

- 3** Rimuovere la carta inceppata e richiudere il coperchio anteriore.

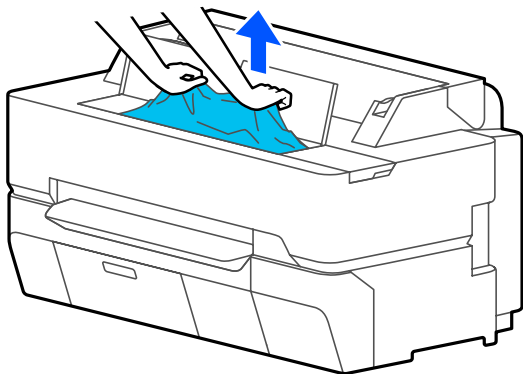

! **Importante:**

Non toccare la testina di stampa. Se si tocca la testina di stampa con le mani, l'elettricità statica può provocare un malfunzionamento.

- 4** Se sullo schermo viene visualizzato il messaggio **Quindi spegnere e riaccendere.**, spegnere la stampante e riaccenderla.

Dopo aver rimosso la carta, ricaricarla e riavviare la stampa.

 [“Caricamento di un Foglio singolo \(1 foglio\)” a pagina 44](#)

L'originale è inceppato (solo per SC-T5400M Series)

Per rimuovere la carta inceppata, procedere come segue.

- 1** Aprire il coperchio dello scanner.

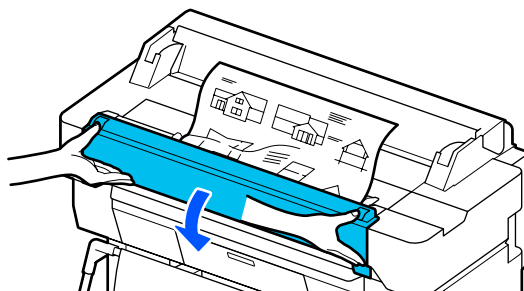
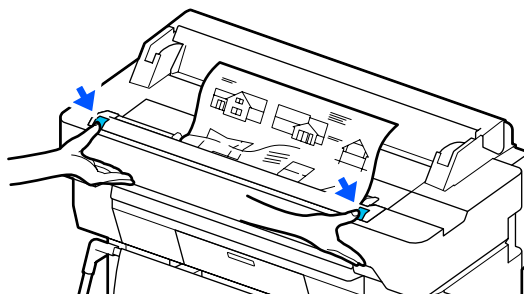

! **Importante:**

Non appoggiarsi né posizionare oggetti sul coperchio dello scanner.

- 2** Rimuovere l'originale inceppato.

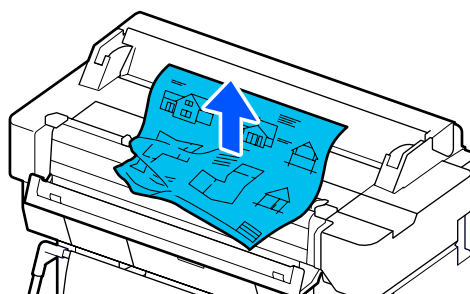

- 3** Chiudere il coperchio dello scanner.

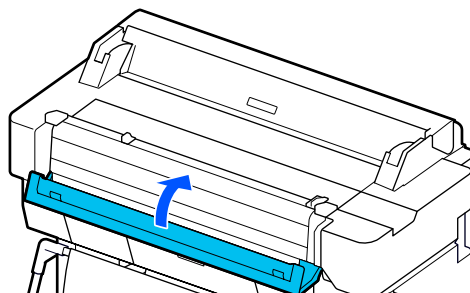

Risoluzione dei problemi

Altri

Lo schermo del pannello di controllo si spegne in continuazione

■ La stampante è in modalità Sleep?

Se viene ricevuto un lavoro di stampa o lo schermo del pannello di controllo viene toccato, la macchina esce dalla modalità di attesa. Il ritardo prima di entrare in modalità di attesa può essere modificato dal menu Impostazioni base.

🔗 ["Impostazioni generali — Impostazioni base" a pagina 154](#)

L'inchiostro a colori finisce velocemente anche quando si stampa in modalità Black&White (bianco e nero) o quando si stampano dati in colore nero

■ L'inchiostro colorato può essere consumato anche se si stampa in modalità bianco e nero, o quando si stampano dati neri.

■ L'inchiostro a colori si consuma anche durante la pulizia della testina di stampa.

Quando si esegue la **Pulizia testina** o la **Pulizia potente**, si consuma inchiostro di tutti i colori anche se è stata selezionata la modalità bianco e nero.

La carta non è stata tagliata con precisione

■ Sostituire la taglierina.

Se la carta non viene tagliata in modo netto, sostituire la taglierina.

🔗 ["Sostituzione della taglierina" a pagina 203](#)

All'interno della stampante si vede una luce

■ Non è un errore.

Si tratta di una luce situata all'interno della stampante.

La password amministratore è andata persa

- Se si dimentica la password amministratore, contattare il rivenditore o l'assistenza Epson.

La testina di stampa si pulisce automaticamente

- Per garantire la qualità di stampa, la stampante può eseguire automaticamente la pulizia della testina quando la stampante viene accesa o prima di avviare la stampa.

Spegnimento della stampante a causa di mancanza di energia

■ Spegnere la stampante e riaccenderla.

Quando la stampante non si spegne normalmente, la testina di stampa non viene sigillata correttamente. Se la testina di stampa viene lasciata priva di sigillatura per un periodo prolungato, la qualità di stampa potrebbe diminuire.

Quando si accende la stampante, la sigillatura viene eseguita automaticamente dopo pochi minuti.

Problemi di copia o scansione (solo per SC-T5400M Series)

Compaiono linee sui documenti scansionati o copiati

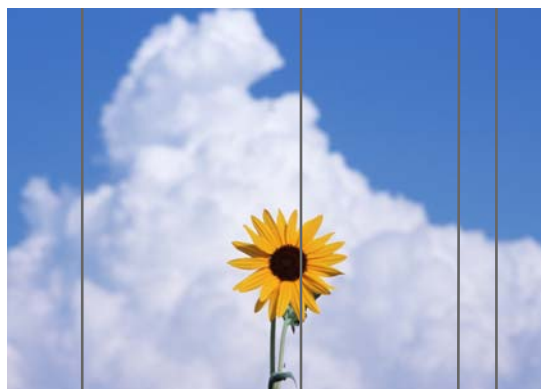

Risoluzione dei problemi

Procedere come segue per pulire l'interno dello scanner. Eventuali residui di polvere o sporco sui rulli o sulla superficie del vetro dello scanner possono creare righe e segni indesiderati sui risultati di copia e sulle immagini acquisite.

Se i rulli o la superficie del vetro dello scanner sono molto sporchi, utilizzare il kit di pulizia opzionale. Aggiungere una piccola quantità di detergente sul panno di pulizia e pulire lo sporco.

 "Unità opzionali e materiali di consumo" a pagina 232

Importante:

- Non utilizzare prodotti chimici volatili quali alcol e diluenti per vernici. Potrebbero verificarsi deformazioni o scolorimenti.
- Non applicare liquidi o lubrificanti spray direttamente sullo scanner. In caso contrario, l'apparecchiatura e i circuiti potrebbero danneggiarsi e, di conseguenza, la stampante potrebbe non funzionare correttamente.

- 1** Aprire il coperchio dello scanner.

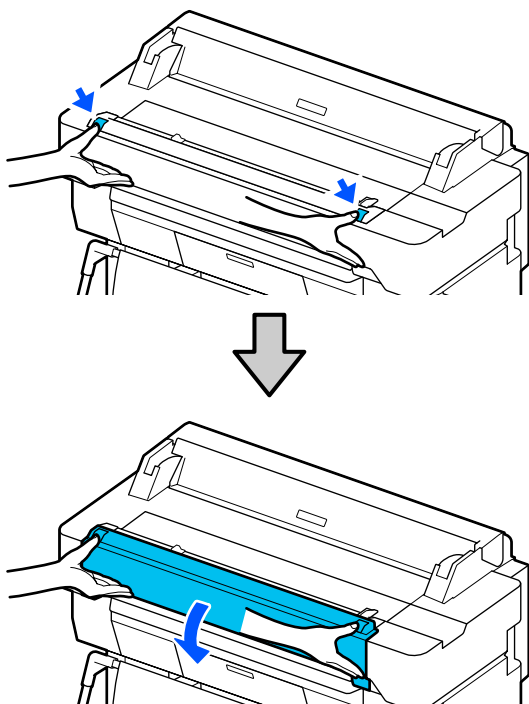

- 2** Utilizzando un panno morbido, pulire polvere, sporco o particelle di carta (simili a polvere bianca).

Pulire completamente l'area indicata in blu nell'immagine qui sotto.

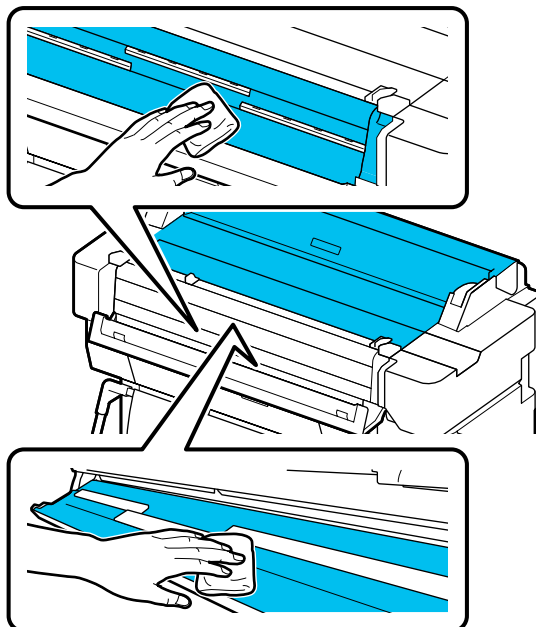

- 3** Utilizzare il kit di pulizia o la parte pulita del panno morbido per pulire accuratamente l'area indicata in blu nella figura qui sotto.

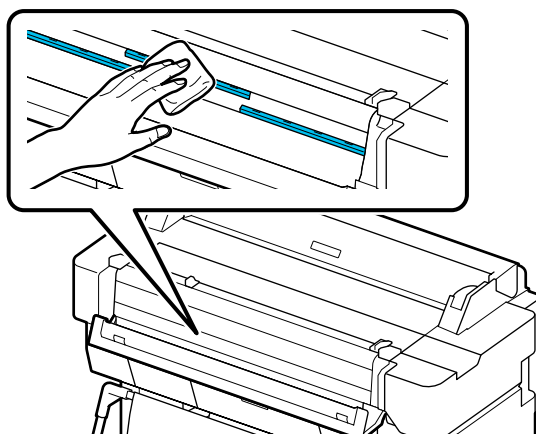

Risoluzione dei problemi

- 4** Utilizzare il kit di pulizia o la parte pulita del panno morbido per pulire la superficie del vetro.

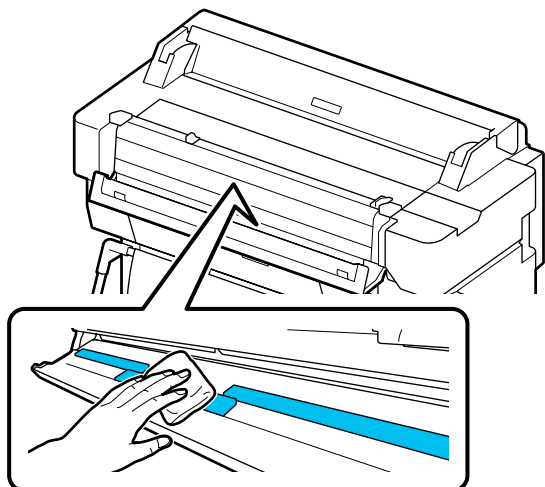

! Importante:

- Non applicare una forza eccessiva alla superficie del vetro.
- Non utilizzare pennelli o oggetti duri, poiché potrebbero graffiare la superficie in vetro e compromettere la qualità della scansione.
- Non spruzzare il detergente direttamente sulla superficie del vetro.

- 5** Al termine della pulizia, chiudere il coperchio dello scanner.

! Importante:

Chiudere il coperchio dello scanner subito dopo aver completato la pulizia per evitare che la polvere penetri all'interno.

Impossibile alimentare gli originali correttamente

Se la posizione di caricamento degli originali non è corretta sul lato destro, l'originale non può essere alimentato correttamente.

Verificare la posizione della guida del documento sul lato destro.

Se non si desidera utilizzare il foglio di supporto opzionale

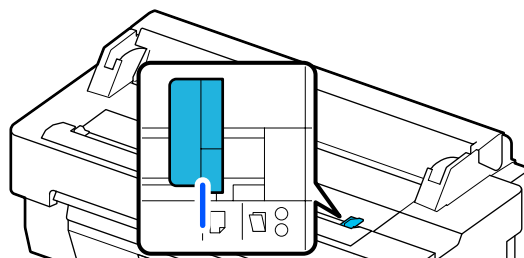

Se la posizione di caricamento dell'originale è corretta, verificare le voci seguenti. Se l'originale non può ancora essere alimentato correttamente, modificare **Formato originale** o **Area di scansione** nel formato standard in **Rilevamento automatico**.

■ **L'originale è caricato in maniera inclinata?**

Caricare nuovamente l'originale. Se l'originale è caricato in maniera inclinata, non può essere alimentato correttamente.

■ **L'originale è piegato?**

Dispiegare l'originale.

Se l'originale è piegato quando la stampante è impostata su **Rilevamento automatico** in **Formato originale** o **Area di scansione**, la larghezza dell'originale potrebbe non essere letta correttamente e causare l'alimentazione errata dell'originale.

■ **Pulire la parte interna dello scanner.**

Se la stampante è impostata su **Rilevamento automatico** in **Formato originale** o **Area di scansione**, la larghezza dell'originale potrebbe non essere letta correttamente e causare l'alimentazione errata dell'originale.

Come pulire l'interno dello scanner

 ["Compaiono linee sui documenti scansionati o copiati" a pagina 227](#)

Risoluzione dei problemi

Se si utilizza il foglio di supporto opzionale

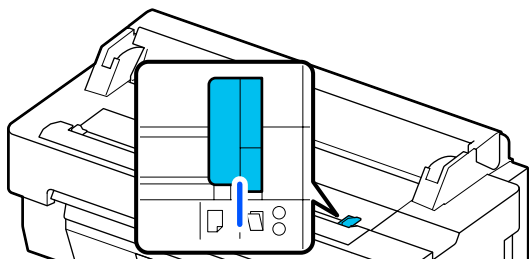

■ L'originale è caricato in maniera inclinata?

Caricare nuovamente l'originale. Se l'originale è caricato in maniera inclinata, non può essere alimentato correttamente.

L'immagine acquisita è disallineata

■ Modificare la direzione di caricamento dell'originale.

Modificando la direzione di caricamento dell'originale è possibile migliorare la qualità della scansione.

■ L'originale è arricciato?

Se l'originale è piegato, appiattirlo e posizionarlo disteso. Quindi, eseguire la scansione dell'originale.

■ Provare a impostare Regolazione unione immagine.

Impostando Regolazione unione immagine è possibile migliorare la qualità della scansione.

 ["Compaiono linee sui documenti scansionati o copiati" a pagina 227](#)

■ Provare ad utilizzare il foglio di supporto opzionale.

Posizionando l'originale sul foglio di supporto, le pieghe vengono appiattite migliorando la qualità della scansione.

Regolazione alimentazione documento

Se i risultati di stampa e la lunghezza dell'originale dei file copiati o scansionati non corrispondono, attenersi alla seguente procedura per eseguire Regolazione alimentazione documento. Per accorciare la lunghezza della stampa, premere il tasto meno. Per allungarla, premere il tasto più. Possono verificarsi differenze di lunghezza a causa del tipo di carta utilizzata per la stampa.

1 Selezionare **Impostazioni** nella schermata iniziale.

2 Selezionare, nell'ordine, **Impostazioni generali** — **Impost. scan** — **Scan Options** — **Regolazione alimentazione documento**.

Viene visualizzata la schermata di impostazione dei valori di regolazione. I valori di regolazione sono indicati in %.

3 Toccare - o + per visualizzare i valori di allineamento desiderati oppure selezionare l'area di immissione dell'allineamento per inserire i valori di allineamento attraverso la schermata della tastiera.

I valori di allineamento vengono determinati come mostrato di seguito.

(Esempio) Se la lunghezza dell'originale è 50 cm e il risultato di stampa è 50,1 cm:
 $50/50,1 \times 100 - 100 = -0,1996$, arrotondato al secondo decimale.

Valore di allineamento: -0,2

4 Toccare **OK**.

Regolazione unione immagine

Come nell'originale (**A**) mostrato nella figura qui sotto, se si verifica un disallineamento nell'immagine scansionata, come in **B** , impostare Regolazione unione immagine attenendosi alla seguente procedura.

Risoluzione dei problemi

La freccia in **B** indica la direzione di alimentazione dell'originale.

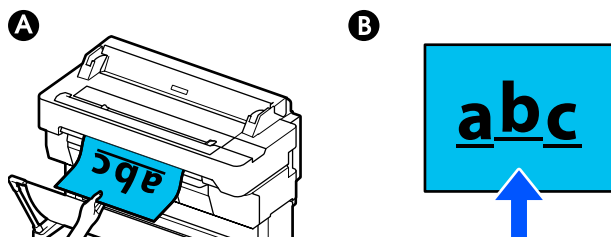

1 Selezionare **Impostazioni** nella schermata iniziale.

2 Selezionare, nell'ordine, **Impostazioni generali** — **Impost. scan** — **Scan Options** — **Regolazione unione immagine**.

Viene visualizzata la schermata di impostazione dei valori di regolazione.

3 Toccare - o + per visualizzare i valori di allineamento desiderati oppure selezionare l'area di immissione dell'allineamento per inserire i valori di allineamento attraverso la schermata della tastiera.

Cambiando il valore di allineamento di 1 è possibile correggere il disallineamento di circa 0,1 mm nel formato effettivo.

I risultati di scansione sono spostati verso l'alto in relazione alla direzione di alimentazione dell'originale

Impostare il valore di allineamento verso il segno più.

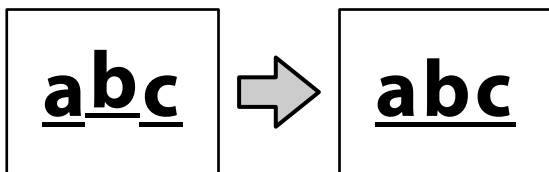

I risultati di scansione sono spostati verso il basso in relazione alla direzione di alimentazione dell'originale

Impostare il valore di allineamento verso il segno meno.

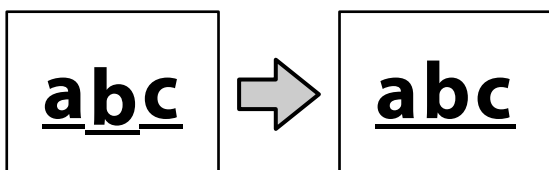

4 Toccare **OK**.

Appendice

Appendice

Unità opzionali e materiali di consumo

Per la stampante, sono disponibili le unità opzionali e i materiali di consumo che seguono (a partire da luglio 2018).

Per le informazioni più recenti, consultare il sito web di Epson.

Supporti speciali Epson

 [“Tabella dei supporti speciali Epson” a pagina 235](#)

Cartucce di inchiostro

Epson raccomanda l'uso di cartucce di inchiostro originali Epson. Epson non garantisce la qualità o l'affidabilità di inchiostri non originali. L'uso di inchiostro non originale può provocare danni non coperti dalle condizioni di garanzia Epson e, in determinate circostanze, causare un funzionamento non corretto della stampante.

Le informazioni relative ai livelli dell'inchiostro non originale potrebbero non venire visualizzate e l'uso di inchiostro non originale viene registrato per un eventuale uso in sede di assistenza.





Modello di stampante	Colore inchiostro	Codice prodotto		
		700 ml*	350 ml	110 ml
SC-T5405 SC-T5400M SC-T3405 SC-T3405N	Black (Nero)	T41E5	T41F5	T41R5
	Cyan (Ciano)	T41E2	T41F2	T41R2
	Magenta	T41E3	T41F3	T41R3
	Yellow (Giallo)	T41E4	T41F4	T41R4
SC-T5435 SC-T5430M SC-T3435	Black (Nero)	T41C5	T41D5	T41Q5
	Cyan (Ciano)	T41C2	T41D2	T41Q2
	Magenta	T41C3	T41D3	T41Q3
	Yellow (Giallo)	T41C4	T41D4	T41Q4
SC-T5465 SC-T5460M SC-T3465 SC-T3465N	Black (Nero)	T41L5	T41M5	T41V5
	Cyan (Ciano)	T41L2	T41M2	T41V2
	Magenta	T41L3	T41M3	T41V3
	Yellow (Giallo)	T41L4	T41M4	T41V4

Appendice

Modello di stampante	Colore inchiostro	Codice prodotto		
		700 ml*	350 ml	110 ml
SC-T5485	Black (Nero)	T41J5	T41K5	T41U5
SC-T5480M	Cyan (Ciano)	T41J2	T41K2	T41U2
SC-T3485N	Magenta	T41J3	T41K3	T41U3
	Yellow (Giallo)	T41J4	T41K4	T41U4

* Eccetto per SC-T5400M/SC-T5430M/SC-T5460M/SC-T5480M

Altri

Prodotto	Numero parte	Spiegazione
Maintenance Box (Tanica di manutenzione)	T6997	Tanica di manutenzione sostitutiva quando lo spazio nella tanica di manutenzione è in esaurimento  "Sostituzione della Casella di manutenzione" a pagina 201
Auto Cutter Spare Blade (Lama di ricambio della taglierina automatica)	S902007	 "Sostituzione della taglierina" a pagina 203
Roll Feed Spindle (36") (Rullo di alloggiamento carta in rotolo (36")) (ad eccezione di SC-T5485/SC-T3485N)	C12C933301	È uguale al rullo di alloggiamento per la carta in rotolo in dotazione con la stampante. Selezionare la larghezza conformemente al modello utilizzato.
Roll Feed Spindle (36") (Rullo di alloggiamento carta in rotolo (36")) (per SC-T5485/SC-T3485N)	C12C933311	
Roll Feed Spindle (24") (Rullo di alloggiamento carta in rotolo (24")) (ad eccezione di SC-T5485/SC-T3485N)	C12C933281	
Roll Feed Spindle (24") (Rullo di alloggiamento carta in rotolo (24")) (per SC-T5485/SC-T3485N)	C12C933291	
Kit di sostituzione dei cuscinetti per la stampa senza margini	S400064	Cuscinetto per stampa senza margini.  "Il lato a tergo della carta stampata è sporco" a pagina 218
Foglio di supporto per documenti (A0)	C12C935381	Da utilizzare se si caricano originali sottili oppure originali che non devono essere danneggiati durante la copia o la scansione.  "Caricare documenti sottili che possono strapparsi facilmente o che non devono essere danneggiati" a pagina 113

Appendice

Prodotto	Numero parte	Spiegazione
Kit di pulizia	B12B819291	Da utilizzare per pulire l'interno dello scanner se sono presenti segni sulla copia o sulla scansione.  "Compaiono linee sui documenti scansionati o copiati" a pagina 227

Appendice

Tipi di carta supportati

Per risultati di stampa di alta qualità, si consiglia di utilizzare i seguenti supporti speciali Epson. Fare riferimento a quanto segue per la carta supportata disponibile in commercio.

 [“Carta supportata disponibile in commercio” a pagina 239](#)

Tabella dei supporti speciali Epson

La carta Epson supportata da questa stampante è descritta di seguito (a partire da agosto 2019).

I titoli delle tabelle sottostanti hanno i seguenti significati.

- Nome carta
Nome commerciale della carta.
- Dimensione
Formati carta forniti. La larghezza della carta è indicata nel caso del rotolo di carta.
- No Margini
No Margini: descrive l'eventuale disponibilità della stampa senza margini.
✓: disponibile, ✓*: disponibile ma non raccomandato, -: non disponibile.
- Eseguire la Regolazione multimediale
Descrive la disponibilità di regolazioni automatiche dei supporti (Regolazione semplice, Regolaz Alim Carta (Automatico) e Allineamento testina (Automatico)). ✓: disponibile, ✓*: disponibile ma potrebbe essere meno efficace, -: non disponibile.

Nota:

I nomi della carta nella seguente tabella sono visualizzati per impostazione dei tipi di carta nel menu del driver della stampante o della stampante. Alcune parti dei nomi della carta potrebbero essere omesse.

Esempio: Premium Glossy Photo Paper (170) (Carta fotografica lucida Premium (170)) può essere abbreviato in Premium Glossy 170.

Rotolo di carta

Non tutti i tipi e i formati carta sono disponibili in tutti i paesi e le regioni.

Nome carta	Dimensione	No Margini	Eseguire la Regolazione multimediale
Singleweight Matte Paper (Carta opaca grammatura leggera)	420 mm/A2	-	
	432 mm/17 pollici		
	515 mm/B2		
	594 mm/A1	✓	✓*
	610 mm/24 pol.		
	728 mm/B1*		
	914 mm/36 pollici*		

Appendice

Nome carta	Dimensione	No Margini	Eseguire la Regolazione multimediale
Doubleweight Matte Paper (Carta opaca grammatura doppia)	594 mm/A1 610 mm/24 pol. 728 mm/B1* 914 mm/36 pollici*	✓	✓
Premium Glossy Photo Paper (170) (Carta fotografica lucida Premium (170))	420 mm/A2	-	
	594 mm/A1 610 mm/24 pol. 728 mm/B1* 914 mm/36 pollici*	✓	✓
Premium Semigloss Photo Paper (170) (Carta fotografica semilucida Premium (170))	420 mm/A2	-	
	594 mm/A1 610 mm/24 pol. 728 mm/B1* 914 mm/36 pollici*	✓	✓
Enhanced Synthetic Paper (Carta sintetica extra)	432 mm/17 pollici 610 mm/24 pol. 914 mm/36 pollici*	✓*	✓*
Enhanced Adhesive Synthetic Paper (Carta sintetica adesiva extra)	610 mm/24 pol. 914 mm/36 pollici*	✓*	✓*
Enhanced Low Adhesive Synthetic Paper	610 mm/24 pol. 914 mm/36 pollici*	✓*	✓*
Backlight Film Roll	610 mm/24 pol. 914 mm/36 pollici*	✓*	✓*

* Disponibile solo con la serie SC-T5400.

Appendice

Fogli singoli

Non tutti i tipi e i formati carta sono disponibili in tutti i paesi e le regioni.

Nome carta	Formato*	No Margini	Eseguire la Regolazione multimediale
Photo Quality Ink Jet Paper (Carta speciale 720/1440 dpi)	A4		
	Letter	-	
	Legal		
	A3		
	A3+	✓*	✓*
	SuperB		
	A2	-	
	US-C	✓*	
Archival Matte Paper (Carta opaca da archivio fotografico)	A4		
	Letter	-	
	A3		
	A3+	✓	✓
	SuperB		
	A2	-	
	US C	✓	
Photo paper Glossy	A4		
	Letter	-	
	A3		
	A3+	✓	✓
	SuperB		
	US-B	-	
Premium Glossy Photo Paper (Carta fotografica lucida Premium)	A4		
	Letter	-	
	11 × 14 pollici		
	A3		
	A3+	✓	✓
	SuperB		
	A2	-	
	US-C	✓	

Appendice

Nome carta	Formato*	No Margini	Eseguire la Regolazione multimediale
Premium Semigloss Photo Paper (Carta fotografica semilucida Premium)	A4 Letter A3	-	✓
	A3+ SuperB	✓	
	A2	-	
	US-C	✓	
Premium Luster Photo Paper (Carta fotografica brillante Premium)	A4 Letter A3	-	✓
	A2	-	
	US-C	✓*	

Appendice

Carta supportata disponibile in commercio

Questa stampante supporta le seguenti specifiche della carta per i supporti non originali Epson.



Importante:

- Non utilizzare carta che sia increspata, segnata, consumata o sporca.
- La carta disponibile in commercio corrispondente ai tipi di carta indicati in tabella può essere caricata e alimentata tramite la stampante purché risponda alle seguenti specifiche, sebbene Epson non possa garantire la qualità di stampa.
- I tipi di carta disponibili in commercio non indicati nella tabella possono essere caricati nella stampante purché rispondano alle seguenti specifiche, sebbene Epson non possa garantirne il corretto caricamento e la qualità di stampa.

Rotolo di carta

Tipo di carta	Carta comune, carta patinata, carta fotografica, carta da ricalco, pellicola opaca, pellicola retroilluminata, carta cianografica*
Formato anima rotolo	2 pollici e 3 pollici* ²
Diametro esterno rotolo	170 mm o inferiore
Larghezza carta	SC-T5400 Series/SC-T5400M Series: da 254 a 914 mm (36 pollici) SC-T3400 Series/SC-T3400N Series: da 254 a 610 mm (24 pollici)
Spessore carta	Da 0,08 a 0,3 mm
Peso rotolo	12 kg o meno

*1 Quando si seleziona la carta cianografica, i dati di stampa vengono convertiti in blu e quindi stampati. È possibile eseguire la stampa cianografica (stampa di linee blu su sfondo blu).

Per la carta cianografica, utilizzare carta azzurra di alta qualità (da circa 60 a 80 g/m²).

*2 È supportata solo la carta normale con un'anima da 3 pollici.

Foglio singolo (1 foglio)

Tipo di carta	Carta comune, carta patinata, carta fotografica, carta da ricalco, pellicola opaca, carta cianografica*
Larghezza carta	SC-T5400 Series/SC-T5400M Series: da 210 a 914 mm (36 pollici) SC-T3400 Series/SC-T3400N Series: da 210 a 610 mm (24 pollici)
Lunghezza	Da 279,4 mm (Letter) a 1580 mm
Spessore carta	Da 0,08 a 0,3 mm

* Quando si seleziona la carta cianografica, i dati di stampa vengono convertiti in blu e quindi stampati. È possibile eseguire la stampa cianografica (stampa di linee blu su sfondo blu).

Per la carta cianografica, utilizzare carta azzurra di alta qualità (da circa 60 a 80 g/m²).

Appendice

Larghezze carta supportate per la stampa senza margini (comune sia per la carta in rotolo che per i fogli singoli)

La stampa senza margini in alto, in basso, a sinistra e a destra è possibile per la carta in rotolo. La stampa senza margini è possibile solo a sinistra e a destra per i fogli singoli.

254 mm/10 pollici	A1/594 mm
300 mm/11,8 pollici	A1+/ARCH D/610 mm/24 pollici
A3+/329 mm/13 pollici	700 mm/27,5 pollici*
406 mm/16 pollici	JIS B1/728 mm*
A2+/US C/432 mm/17 pollici	A0/841 mm*
ISO B2/500 mm	A0+/ARCH E/914 mm/36 pollici*
JIS B2/515 mm	

* Supportato solo da SC-T5400 Series/SC-T5400M Series

Appendice

Prima di stampare su carta disponibile in commercio

Quando si usa carta disponibile in commercio, selezionare un'impostazione del tipo di carta che corrisponda alla carta tra queste impostazioni.

- Carte comuni
- Coated Paper(Generic)
- Photo Paper(Generic)
- Tracing Paper
- Tracing Paper <LowDuty>
- Matte Film
- Blueprint Paper

Fare riferimento a quanto segue se i risultati di stampa presentano bande, increspature, sbavature o colori non uniformi.

 [“Il risultato di stampa non è quello previsto” a pagina 210](#)

Quando si usa carta tipo pellicola, tela o carta sintetica disponibile in commercio

Prima di stampare, eseguire una delle seguenti operazioni.

- Aggiungere una nuova impostazione di tipo carta (registrarla come carta personalizzata) ed effettuare la regolazione multimediale.
Nella schermata iniziale, toccare **Impostazioni — Impostazioni generali — Impostazioni stampante — Impostazione carta personalizzata** e registrare una carta personalizzata. Dopo aver registrato la carta, effettuare la Regolazione multimediale. I risultati delle regolazioni verranno salvati come impostazioni per il tipo di carta appena aggiunto.

Fare riferimento al seguente menu per i dettagli sulle impostazioni della carta personalizzata.

 [“Impostazioni generali — Impostazioni stampante” a pagina 156](#)

- Selezionare il tipo di carta dalle seguenti impostazioni dei supporti speciali Epson ed eseguire la Regolazione multimediale.
Enhanced Adhesive Syn., Enhanced Low Adh. Syn., Heavyweight Polyester, Glossy Film2, Backlight Film Roll
Eseguendo la Regolazione multimediale, le impostazioni della carta per i supporti speciali Epson verranno sovrascritte dalle impostazioni per la carta in uso.

È possibile regolare la carta in modo automatico e manuale. Consigliamo di effettuare una regolazione manuale per carta sintetica, tela o carta tipo pellicola. Se vengono effettuate regolazioni automatiche, potrebbe verificarsi un errore o l'effetto della regolazione potrebbe essere minimo.

 [“Procedura Regolaz Alim Carta \(Manuale\)” a pagina 212](#)

 [“Procedura Allineamento testina — \(Manuale\)” a pagina 213](#)

Appendice

Nota:

Testare la qualità di stampa con questa stampante prima di acquistare una grande quantità di carta.

Appendice

Area di stampa

In questa sezione vengono descritte le aree stampabili per la stampante.

Se le impostazioni dell'intervallo di stampa nel software applicativo sono maggiori rispetto alle seguenti aree stampabili della stampante, le sezioni oltre i margini specificati non verranno stampate.

Rotolo di carta

L'area grigia nella figura sotto riportata indica l'area stampabile.

Quando si stampa senza margini sui lati sinistro e destro, tali margini sono a 0 mm. Quando si stampa senza margini su tutti i lati, tutti i margini sono a 0 mm.

La freccia in figura indica la direzione della carta espulsa.

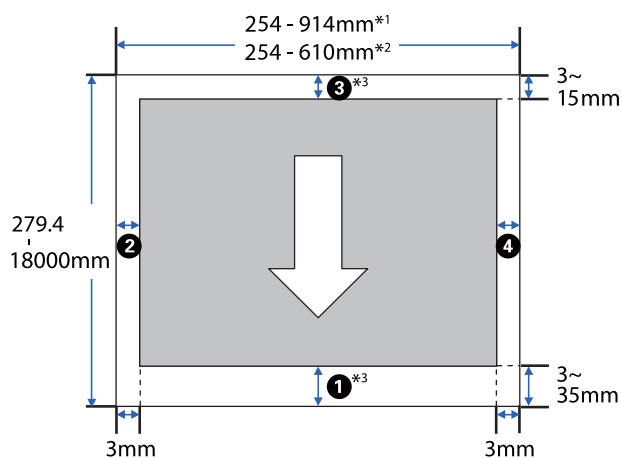

*1 SC-T5400 Series/SC-T5400M Series.

*2 SC-T3400 Series/SC-T3400N Series.

*3 Nella schermata del driver della stampante **Layout**, se si seleziona **Print Banner (Stampa banner)** si imposta il margine superiore e inferiore della carta a 0 mm.

I margini del rotolo di carta dipendono dai valori delle impostazioni di **Margine superiore/inferiore** nel menu, come mostrato nella tabella qui sotto.

Impostazioni di **Margine superiore/inferiore**

"Menu Rotolo di carta" a pagina 146

L'impostazione predefinita è **Standard**.

Impostazioni di Margine superiore/inferiore	Valori margine
Standard	①, ③ = 15 mm*
	②, ④ = 3 mm
Superiore 3 mm/Inferiore 3 mm	①, ③ = 3 mm
	②, ④ = 3 mm
Superiore 15 mm/Inferiore 15 mm	①, ③ = 15 mm
	②, ④ = 3 mm
Superiore 35 mm/Inferiore 15 mm	① = 35 mm
	③ = 15 mm
	②, ④ = 3 mm
3 mm	①, ②, ③, ④ = 3 mm
5 mm	①, ②, ③, ④ = 5 mm

* Se viene selezionato **Standard** quando le due seguenti condizioni sono soddisfatte, il margine inferiore e quello superiore saranno impostati a 3 mm.

- Le impostazioni del tipo di carta corrisponderanno a una delle seguenti opzioni
Singleweight Matte, Coated Paper(Generic), Carta comune, Plain Paper Thin, Plain Paper Thick, Tracing Paper, Tracing Paper <LowDuty>, Matte Film, Blueprint Paper
- Le destinazioni di stampa del driver della stampante corrispondono a una delle seguenti opzioni
CAD/Line Drawing - Black (CAD/Linea tratteggio - Nero), CAD/Line Drawing - Color (CAD/Linea tratteggio - Colore), CAD/Line Drawing - Bi-Level (CAD/Linea tratteggio - Bi-Level)

Appendice

Importante:

- ❑ *La stampa risulta distorta quando il bordo finale della carta in rotolo si distacca dall'anima. Assicurarsi che il bordo finale non rientri nell'area di stampa.*
- ❑ *Se la larghezza delle impostazioni dell'intervallo di stampa **A** è inferiore alla larghezza dei dati da stampare **B**, le sezioni oltre la larghezza stampabile **C** non verranno stampate.*

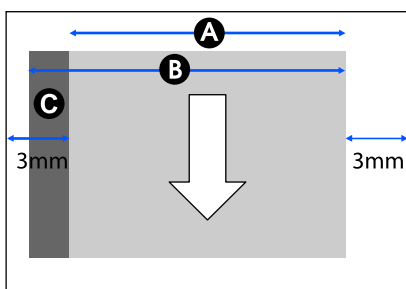

- *4 SC-T5400M Series. I margini superiore e inferiore variano in base all'impostazione della qualità di stampa (Velocità, Fine, ecc.).

Fogli singoli

Quando si stampa senza margini a sinistra e a destra, i margini sinistro e destro saranno 0 mm.

L'area grigia nella figura sotto riportata indica l'area stampabile. La freccia in figura indica la direzione della carta espulsa.

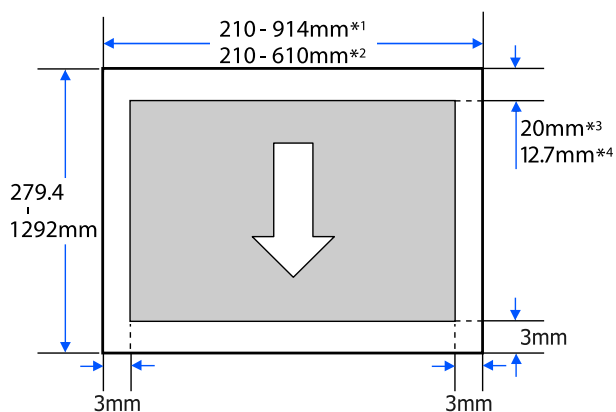

*1 SC-T5400 Series/SC-T5400M Series.

*2 SC-T3400 Series/SC-T3400N Series.

*3 SC-T5400 Series/SC-T3400 Series/SC-T3400N Series. I margini superiore e inferiore variano in base all'impostazione della qualità di stampa (Velocità, Fine, ecc.).

Appendice

Spostamento e trasporto della stampante

Questa sezione descrive i metodi per movimentare e trasportare il prodotto.

Note per lo spostamento o il trasporto della stampante

- ❑ La stampante è pesante quindi, per queste operazioni, è necessaria più di una persona. Quando si imballa e sposta la stampante, assicurarsi che sia trasportata dal seguente numero di persone.
SC-T5400 Series/SC-T5400M Series: 3 o più persone
SC-T3400 Series/SC-T3400N Series: 2 o più persone
- ❑ Quando si solleva la stampante, mantenere una postura naturale.
- ❑ Quando si solleva la stampante, mettere le mani nelle posizioni specificate sulla sinistra e sulla destra, come indicato nella seguente illustrazione. Se si solleva la stampante impugnando altre sezioni, possono verificarsi lesioni personali. Per esempio, si può lasciar cadere la stampante o ci si

può schiacciare le dita quando si abbassa la stampante.

SC-T5400 Series/SC-T5400M Series

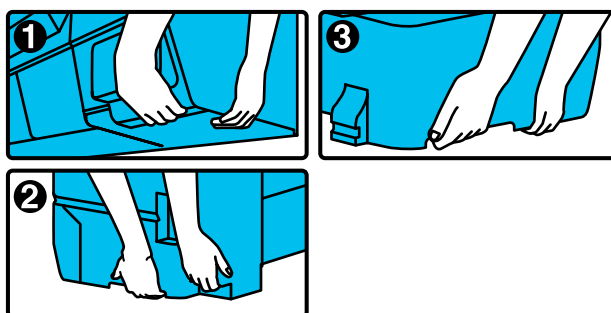
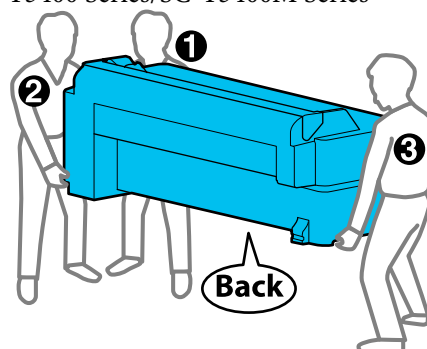

Importante:

Quando si solleva la SC-T5400 Series, non afferrare l'area mostrata nella figura seguente.

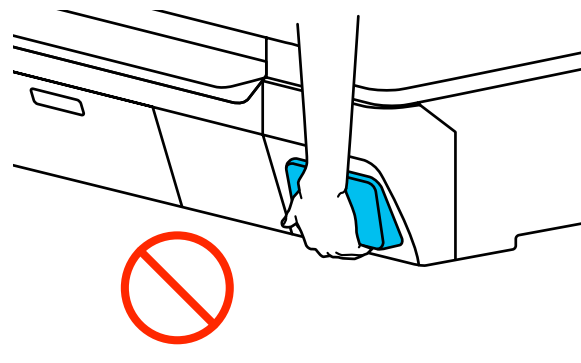

Appendice

SC-T3400 Series/SC-T3400N Series

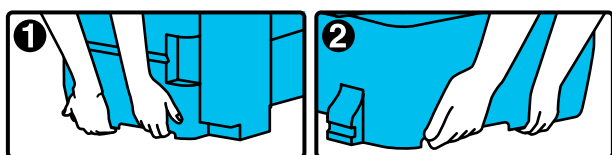
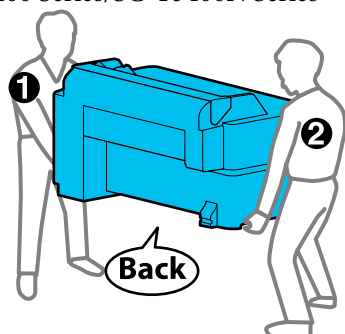

- ❑ Non inclinare il prodotto di più di 10 gradi in avanti, all'indietro, verso destra o sinistra mentre lo si sposta. La mancata osservanza di tali precauzioni potrebbe causare la caduta della stampante, provocando incidenti.
- ❑ Lasciare aperto il contenitore carta quando si installa la stampante dopo aver rimosso e spostato il supporto della SC-T3400 Series. In caso contrario, il contenitore carta non si aprirà.

! **Importante:**

La testina di stampa potrebbe danneggiarsi se la temperatura ambiente è pari o inferiore a 10 °C.

Rimuovere l'inchiostro prima di spegnere l'alimentazione qualora si preveda di spostare o trasportare la stampante in un ambiente con una temperatura pari o inferiore a -10 °C.

Per maggiori istruzioni vedere la procedura seguente.

[“Gestione della stampante trasportata o lasciata in un ambiente con una temperatura pari o inferiore a -10 °C” a pagina 247](#)

Spostamento in una posizione diversa all'interno dello stesso edificio

Preparazione per lo spostamento

Qui vengono spiegate le fasi preparatorie allo spostamento della stampante per una breve distanza, ad esempio all'interno dello stesso edificio. Se veda la sezione seguente per ulteriori informazioni su come spostare la stampante da un piano all'altro o in un altro edificio.

[“In caso di trasporto” a pagina 247](#)

Per i modelli dotati di supporto, è possibile spostare la stampante su ruote purché non vi siano gradini o irregolarità sul pavimento lungo il percorso. In ogni caso, prestare attenzione ai seguenti punti.

! **Attenzione:**

Per i modelli dotati di supporto, attenersi ai seguenti punti al fine di evitare danneggiamenti dovuti a cadute.

- ❑ Non spostare la stampante con le rotelle bloccate
- ❑ Evitare aree con gradini e irregolarità
- ❑ Dopo lo spostamento, assicurarsi che le rotelle siano state bloccate prima dell'uso

! **Importante:**

Spostare e trasportare la stampante con le cartucce di inchiostro installate. Non rimuovere le cartucce di inchiostro; altrimenti, gli ugelli possono ostruirsi e rendere impossibile la stampa oppure l'inchiostro potrebbe fuoriuscire.

- 1** Rimuovere tutta la carta dalla stampante.
- 2** Chiudere tutti i coperchi della stampante. Per i modelli dotati di supporto, chiudere il basket di raccolta carta.
- 3** Spegnere la stampante, scollegare tutti i cavi, incluso il cavo di alimentazione e i cavi LAN, ecc.

Appendice

- 4** Per i modelli dotati di supporto, sbloccare le rotelle.

Operazioni da svolgere dopo lo spostamento

Qui sono spiegate le operazioni per preparare la stampante all'uso dopo averla spostata.

- 1** Collegare il cavo di alimentazione e accendere la stampante.
- 2** Verificare se l'ugello della testina di stampa è ostruito e, se lo è, eseguire la pulizia.
 -  [“Quando si desidera rimuovere un'ostruzione della testina di stampa” a pagina 213](#)

In caso di trasporto

Prima di trasportare la stampante, contattare il rivenditore locale o l'assistenza Epson.

 [“Dove rivolgersi per l'assistenza” a pagina 254](#)

Gestione della stampante trasportata o lasciata in un ambiente con una temperatura pari o inferiore a -10 °C

La testina di stampa potrebbe danneggiarsi se la temperatura ambiente è pari o inferiore a 10 °C. Scaricare l'inchiostro attenendosi alle procedure indicate di seguito qualora la stampante venga lasciata in un ambiente con una temperatura pari o inferiore a -10 °C.

 **Importante:**

L'inchiostro viene scaricato nella tanica di manutenzione la quale, quindi, deve avere una capacità rimanente sufficiente. Se la capacità rimanente della tanica è bassa, preparare prima una nuova tanica di manutenzione.

- 1** Se la carta è stata caricata, rimuoverla.
 -  [“Rimozione della carta in rotolo” a pagina 42](#)

 [“Rimozione di fogli singoli \(1 foglio\)” a pagina 45](#)

- 2** Dalla schermata iniziale, toccare **Impostazioni — Manutenzione — Scarica/Carica inchiostro**.

- 3** Toccare **Avvia**.

Lo scaricamento dell'inchiostro viene avviato e la macchina si spegne automaticamente al termine.

 **Importante:**

Non aprire il coperchio né spegnere la stampante mentre l'inchiostro viene scaricato.

Poi, fare riferimento a quanto segue per prepararsi allo spostamento/trasporto.

 [“Spostamento in una posizione diversa all'interno dello stesso edificio” a pagina 246](#)

 [“In caso di trasporto” a pagina 247](#)

Appendice

Requisiti di sistema

Il software per questa stampante può essere usato nei seguenti ambienti (a partire da aprile 2019). I sistemi operativi supportati e altri elementi possono variare.

Per le informazioni più recenti, consultare il sito web di Epson.

Driver stampante

Windows

Sistema operativo	Windows 10/Windows 10 x64 Windows 8.1/Windows 8.1 x64 Windows 8/Windows 8 x64 Windows 7/Windows 7 x64 Windows Vista/Windows Vista x64 Windows XP/Windows XP x64 Windows Server 2019 Windows Server 2016 Windows Server 2012 R2 Windows Server 2012 Windows Server 2008 R2 Windows Server 2008 Windows Server 2003 R2 Windows Server 2003 SP2 o versioni successive
CPU	Intel Core2 Duo 3,05 GHz o superiore
Spazio di memoria disponibile	1 GB o superiore
Disco rigido (spazio disponibile per l'installazione)	32 GB o superiore
Risoluzione schermo	WXGA (1280 × 800) o superiore
Metodo di connessione con la stampante*	USB, Ethernet o Wi-Fi

* Per ulteriori dettagli sui metodi di connessione (specifiche di interfaccia), consultare quanto segue.

 ["Tabella delle specifiche" a pagina 251](#)

Mac

Sistema operativo	Mac OS X v10.6.8 o versione successiva
CPU	Intel Core2 Duo 3,05 GHz o superiore
Spazio di memoria disponibile	4 GB o superiore
Disco rigido (spazio disponibile per l'installazione)	32 GB o superiore
Risoluzione schermo	WXGA+ (1440 × 900) o superiore
Metodo di connessione con la stampante*	USB, Ethernet o Wi-Fi

* Per ulteriori dettagli sui metodi di connessione (specifiche di interfaccia), consultare quanto segue.

 ["Tabella delle specifiche" a pagina 251](#)

Appendice

Web Config

Web Config è un software installato nella stampante che viene eseguito in un browser web su un computer o dispositivo smart connesso alla stessa rete della stampante.

 *Guida per amministratore*

Windows

Browser	Internet Explorer 11, Microsoft Edge, Firefox ^{*1} , Chrome ^{*1}
Metodo di connessione con la stampante ^{*2}	Ethernet o Wi-Fi

*1 Usare la versione più recente.

*2 Vedere quanto segue per maggiori informazioni sulle interfacce di rete.

 ["Tabella delle specifiche" a pagina 251](#)

Mac

Browser	Safari ^{*1} , Firefox ^{*1} , Chrome ^{*1}
Metodo di connessione con la stampante ^{*2}	Ethernet o Wi-Fi

*1 Usare la versione più recente.

*2 Vedere quanto segue per maggiori informazioni sulle interfacce di rete.

 ["Tabella delle specifiche" a pagina 251](#)

Dispositivo smart

Sistema operativo	iOS ^{*1}
Metodo di connessione con la stampante ^{*2}	Wi-Fi

*1 Usare la versione più recente.

*2 Vedere quanto segue per maggiori informazioni sulle interfacce di rete.

 ["Tabella delle specifiche" a pagina 251](#)

Appendice

Epson Edge Dashboard

 **Importante:**

Accertarsi che il computer su cui è installato Epson Edge Dashboard soddisfi i seguenti requisiti.

In mancanza di questi requisiti, il software non è in grado di monitorare correttamente la stampante.

- Disattivare la funzione di ibernazione del computer in uso.
- Disattivare la modalità di riposo affinché il computer non entri in tale stato.

Windows

Sistema operativo	Windows 10/Windows 10 x64 Windows 8.1/Windows 8.1 x64 Windows 8/Windows 8 x64 Windows 7 SP1/Windows 7 x64 SP1
CPU	Intel Core2 Duo 2,5 GHz o superiore
Spazio di memoria disponibile	1 GB o superiore
Disco rigido (Spazio disponibile per l'installazione)	10 GB o superiore
Risoluzione schermo	1024 × 768 o superiore
Metodo di connessione con la stampante	USB SuperSpeed Ethernet 1000Base-T
Browser	Windows Internet Explorer/Microsoft Edge Usare la versione più recente. (Internet Explorer 11 o versioni successive)

Mac

Sistema operativo	Mac OS X 10.7 Lion o versioni successive
CPU	Intel Core2 Duo 2,0 GHz o superiore
Spazio di memoria disponibile	1 GB o superiore
Disco rigido (Spazio disponibile per l'installazione)	10 GB o superiore
Risoluzione schermo	1024 × 768 o superiore
Metodo di connessione con la stampante	USB SuperSpeed Ethernet 1000Base-T
Browser	Safari 6 o superiore

Appendice

Tabella delle specifiche

Le lettere da (A) a (D) utilizzate nella tabella indicano i modelli di stampante mostrati di seguito.

- (A): SC-T5400 Series
 (B): SC-T3400 Series
 (C): SC-T3400N Series
 (D): SC-T5400M Series

Specifiche della stampante	
Metodo di stampa	Tecnologia a getto d'inchiostro PrecisionCore
Configurazione ugelli	800 ugelli × 4 colori (Black (Nero), Cyan (Ciano), Magenta, Yellow (Giallo))
Risoluzione (massimo)	2400 × 1200 dpi
Codice controllo	ESC/P raster (comando non rivelato), HP-GL/2, HP RTL
Memoria incorporata	1,0 GB
Tensione nominale	CA 100–240 V
Frequenza nominale	50/60 Hz
Assorbimento di corrente nominale	2,8 A
Consumo elettrico	
Stampa	(A), (D): circa 38 W (B): circa 34 W (C): circa 34 W
Modalità Ready (Pronta)	(A), (B), (C): circa 13 W (D): circa 19 W
Modalità Sleep	(A), (B), (C): circa 1,3 W (D): circa 1,6 W
Spegnimento	circa 0,25 W
Temperatura	

Specifiche della stampante	
Stampa	Da 10 a 35 °C (si consiglia da 15 a 25 °C)
Conservazione (prima del disimballaggio)	Da -20 a 60 °C (entro 120 ore a 60 °C, entro 1 mese a 40 °C)
Conservazione (dopo il disimballaggio)	Inchiostro caricato: da -10 a 40 °C (entro un mese a 40 °C) Inchiostro di scarico*1: da -20 a 25 °C (entro un mese a 25 °C)
Umidità	
Stampa	Dal 20 all'80% (si consiglia dal 40 al 60% senza condensa)
Conservazione	Dal 5 all'85% (senza condensa)
Intervallo di temperatura e umidità di funzionamento (si consiglia l'intervallo indicato dalle linee diagonali)	
<p>(%)</p> <p>(°C)</p>	
Dimensioni (Larghezza × Profondità × Altezza)	
Stampa*2	(A), (D): 1385 × 966 × 1070 mm (B): 1080 × 966 × 1070 mm (C): 1080 × 668 × 610 mm
Immagazzinamento	(A), (D): 1385 × 750 × 1070 mm (B): 1080 × 750 × 1070 mm (C): 1080 × 668 × 610 mm
Peso*3	(A): circa 76 kg (B): circa 64 kg (C): circa 49 kg (D): circa 89 kg

*1 Utilizzare il menu **Scarica/Carica inchiostro** nel menu Manutenzione per scaricare l'inchiostro dalla stampante.

"Gestione della stampante trasportata o lasciata in un

Appendice

ambiente con una temperatura pari o inferiore a -10 °C" a pagina 247

*2 Con il contenitore carta aperto.

*3 Escluse le cartucce di inchiostro.

Importante:

Usare la stampante a un'altitudine di 2000 m o meno.

Specifiche dello scanner della stampante*1

Tipo di scanner	Scanner a colori simplex a foglio
Sensore	CIS filtro colore RGB
Numero di pixel effettivi	21600 pixel (600 dpi) (direzione di scansione principale)
Formato documento	Max. 914,4 mm × 30480 mm*2 Min. 148,0 mm × 148,0 mm
Spessore del documento	0,064 mm – 0,80 mm
Direzione di alimentazione	Lato stampabile caricato rivolto verso l'alto
Direzione di espulsione	Lato scansionato espulso rivolto verso il basso
Numero di fogli che possono essere caricati:	1 foglio
Risoluzione di scansione	600 dpi (scansione principale) 600 dpi (scansione secondaria)
Risoluzione di output	200, 300, 400, 600 dpi
Tono	<p>Colore</p> <p><input type="checkbox"/> Input 30 bit (10 bit per pixel per colore interno)</p> <p><input type="checkbox"/> Output 24 bit (8 bit per pixel per colore interno)</p> <p>Scala di grigi</p> <p><input type="checkbox"/> Input 10 bit</p> <p><input type="checkbox"/> Output 8 bit</p> <p>Bianco e nero</p> <p><input type="checkbox"/> Input 10 bit</p> <p><input type="checkbox"/> Output 1 bit</p>

Specifiche dello scanner della stampante*1

Sorgente di luce	LED doppio (bianco)
------------------	---------------------

*1 Solo SC-T5400M Series.

*2 A seconda delle impostazioni e del formato dei dati, la lunghezza massima potrebbe variare.

TIFF (senza compensazione dell'inclinazione): 30480 mm (risoluzione completa)

JPEG/TIFF (con compensazione dell'inclinazione): 2624 mm (600 dpi), 3972 mm (400 dpi), 5260 mm (300 dpi), 7895 mm (200 dpi)

PDF (in bianco e nero; senza compensazione dell'inclinazione): 5080 mm (risoluzione completa)

PDF (a colori, in scala di grigi, in bianco e nero (con compensazione dell'inclinazione)): 2624 mm (600 dpi), 3972 mm (400 dpi), 5080 mm (300 dpi), 5260 mm (200 dpi)

Copia: 5260 mm (Bozza, Velocità), 2624 mm (Fine, Super Fine)

Specifiche di interfaccia

Porta USB per un computer	USB SuperSpeed
Porta opzionale (porta USB per uno scanner)*1	USB ad alta velocità
Ethernet*2 Standard	IEEE 802.3u (100BASE-TX) IEEE 802.3ab (1000BASE-T) IEEE802.3az (Energy Efficient Ethernet)*3
Wi-Fi	
Standard	IEEE802.11b/g/n*4
Intervallo di frequenza	2,4 GHz
Modalità di coordinamento	Infrastruttura Wi-Fi Direct (AP semplice)*5
Protezione wireless	WEP (64/128 bit) WPA-PSK (TKIP) WPA2-PSK (AES)*6
Protocolli/funzioni di stampa in rete*7	EpsonNet Print (Windows) TCP/IP standard (Windows) Stampa WSD (Windows) Stampa Bonjour (Mac) Stampa IPP (Mac) AirPrint (iOS, Mac) Stampa da client FTP

Appendice

Specifiche di interfaccia	
Protocolli di sicurezza	SSL/TLS (HTTPS Server/Client, IPPS) IEEE 802.1X IPsec/Filtro IP SMTPS (STARTTLS, SSL/TLS) SNMPv3
Unità flash USB* ⁸	
File system	FAT32, exFAT
Formato file	JPEG, TIFF, PDF* ⁹

*1 Solo per SC-T5400 Series/SC-T3400 Series/SC-T3400N Series.

*2 Utilizzare un cavo STP (Shielded Twisted Pair, schermato a coppie intrecciate) di categoria 5 o superiore.

*3 Il dispositivo connesso deve essere conforme agli standard IEEE802.3az.

*4 IEEE802.11n è disponibile solo per HT20.

*5 Non supportato per IEEE 802.11b.

*6 Conforme agli standard WPA2 con supporto per WPA/WPA2 Personal.

*7 EpsonNet Print supporta solo IPv4. Gli altri supportano sia IPv4 che IPv6.

*8 Non è possibile utilizzare l'unità flash USB con le impostazioni di protezione.

*9 Solo SC-T5400M Series. Sono supportati solo i dati scansionati con questa stampante.



Avvertenza:

Per evitare interferenze radio al servizio su licenza, questo dispositivo deve essere utilizzato in ambienti chiusi e lontano da finestre per garantire la massima schermatura. Le apparecchiature (o la relativa antenna di trasmissione) installate all'esterno sono soggette a licenza.

Specifiche dell'inchiostro	
Tipo	Cartucce di inchiostro specifiche
Inchiostro a pigmenti	Black (Nero), Cyan (Ciano), Magenta, Yellow (Giallo)
Scadenza d'uso	Vedere la data di scadenza stampata sulla confezione della cartuccia di inchiostro o sulla cartuccia stessa (conservare a temperatura normale)

Specifiche dell'inchiostro	
Scadenza garanzia per qualità di stampa	Un anno (dopo l'installazione nella stampante)
Temperatura di conservazione	
Non installata	Da -20 a 40 °C (entro 4 giorni a -20 °C, entro 1 mese a 40 °C)
Installato	Da -20 a 40 °C (entro 4 giorni a -20 °C, entro 1 mese a 40 °C)
Trasporto	Da -20 a 60 °C (entro quattro giorni a -20 °C, entro un mese a 40 °C, entro 72 ore a 60 °C)
Dimensioni della cartuccia (Larghezza × Profondità × Altezza)	
700 ml*	40 × 305 × 110 mm
350 ml	40 × 200 × 110 mm
110 ml	25 × 200 × 110 mm

* Solo per SC-T5400 Series/SC-T3400 Series/SC-T3400N Series.



Importante:

- Si consiglia di rimuovere e agitare le cartucce d'inchiostro installate una volta ogni tre mesi al fine di garantire una buona qualità di stampa.
- L'inchiostro ghiaccia se lasciato a temperature inferiori a -20 °C per un periodo prolungato. Se ghiaccia, lasciarlo a temperatura ambiente (25 °C) per almeno quattro ore.
- Non riempire le cartucce di inchiostro.

Per gli utenti europei

Informazioni sulle apparecchiature radio

Questo prodotto emette intenzionalmente un'onda radio, descritta di seguito:

- (a) banda di frequenza di funzionamento dell'apparecchiatura radio: da 2,4 a 2,4835 GHz
- (b) potenza massima a radio frequenza emessa nella banda di frequenza di funzionamento dell'apparecchiatura radio: 20 dBm (potenza EIRP)

Dove rivolgersi per l'assistenza

Dove rivolgersi per l'assistenza

Sito web del supporto tecnico

Il sito web del Supporto Tecnico Epson fornisce assistenza su problemi che l'utente non riesce a risolvere dopo aver consultato le informazioni sulla risoluzione dei problemi contenute nella documentazione fornita. Se si dispone di un Web browser e ci si può collegare ad Internet, accedere al sito all'indirizzo:

<http://support.epson.net/>

Per ottenere i driver più aggiornati, le risposte alle domande ricorrenti, i manuali o altri materiali scaricabili, andare sul sito all'indirizzo:

<http://www.epson.com>

Quindi selezionare la sezione relativa all'assistenza del sito Web Epson locale.

Contattare l'assistenza Epson

Prima di contattare Epson

Se il prodotto Epson non sta funzionando correttamente e non si riesce a risolvere il problema applicando le soluzioni proposte nella documentazione del prodotto, contattare il centro di assistenza Epson. Se l'assistenza Epson per la vostra zona non è elencata qui sotto, contattare il rivenditore dove è stato acquistato il prodotto.

Il centro di assistenza Epson potrà rispondere con maggiore celerità se vengono fornite le seguenti informazioni:

- Numero di serie del prodotto (l'etichetta del numero di serie si trova di solito sul retro del prodotto.)
- Modello del prodotto
- Versione del software del prodotto (fare clic su **About**, **Version Info** o su un pulsante simile nel software del prodotto.)
- Marca e modello del computer
- Il nome e la versione del sistema operativo del computer
- Nome e versione delle applicazioni usate di solito con il prodotto

Dove rivolgersi per l'assistenza

Assistenza agli utenti residenti in America settentrionale

Epson fornisce i servizi di supporto tecnico elencati qui sotto.

Supporto Internet

Visitare il sito del supporto Epson all'indirizzo <http://epson.com/support> e selezionare il prodotto di interesse per trovare le soluzioni ai problemi più comuni. E' possibile scaricare driver e documentazioni, accedere alle risposte alle domande ricorrenti e avere consigli sulla risoluzione dei problemi, oppure inviare una email con le domande da fare a Epson.

Parlare con un addetto all'assistenza

Chiamare: (562) 276-1300 (USA) o (905) 709-9475 (Canada), dalle 6:00 alle 18:00, Orario del Pacifico, dal lunedì al venerdì. I giorni e le ore disponibili per ricevere assistenza sono soggetti a modifiche senza preavviso. Potrebbero applicarsi tariffe o sovrapprezzi per le lunghe distanze.

Prima di chiamare l'assistenza Epson, preparare le seguenti informazioni:

- Nome del prodotto
- Numero di serie del prodotto
- Prova di acquisto (come lo scontrino del negozio) e data di acquisto
- Configurazione del computer
- Descrizione del problema

Nota:

Per ottenere assistenza su come utilizzare qualsiasi altro software presente nel computer, consultare la documentazione di quel software per avere informazioni sul supporto tecnico.

Acquistare prodotti di consumo ed accessori

E' possibile acquistare cartucce originali Epson, nastri, carta ed accessori presso un rivenditore autorizzato Epson. Per trovare il rivenditore più vicino, chiamare 800-GO-EPSON (800-463-7766). Oppure, è possibile acquistare online all'indirizzo <http://www.epsonstore.com> (vendite USA) o <http://www.epson.ca> (vendite Canada).

Assistenza per gli utenti residenti in Europa

Per informazioni su come contattare l'assistenza Epson, controllare il **Documento di garanzia Paneuropeo**.

Assistenza per gli utenti residenti in Australia

Epson Australia desidera fornirvi un servizio clienti di alto livello. Oltre alla documentazione sul prodotto, vi forniamo le seguenti fonti per ottenere informazioni:

Il vostro rivenditore

Tenere presente che il proprio rivenditore è spesso in grado di identificare e risolvere i problemi. Il rivenditore dovrebbe sempre essere la prima chiamata per avere consigli su un problema; spesso possono risolvere i problemi in modo rapido e semplice, oppure dare consigli sul prossimo passo da fare.

URL Internet

<http://www.epson.com.au>

Accedere alle pagine Epson Australia World Wide Web pages. Vale la pena di usare il modem per fare una visita! Il sito offre un'area dove scaricare driver, punti di contatto Epson, informazioni sui nuovi prodotti e supporto tecnico (email).

Dove rivolgersi per l'assistenza

Helpdesk Epson

L'assistenza Epson viene fornita come backup finale per essere sicuri che i nostri clienti possano accedere ai consigli. Gli operatori del centro di assistenza possono assistervi durante l'installazione, la configurazione e il funzionamento del vostro prodotto Epson. Il nostro personale di assistenza pre-vendita può fornire documentazione sui nuovi prodotti Epson e comunicare dove si trova il rivenditore o il centro di assistenza più vicino. Molti tipi di domande possono essere riposte qui.

I numeri del centro di assistenza sono:

Telefono: 1300 361 054

Fax: (02) 8899 3789

Vi consigliamo di avere a portata di mano tutte le informazioni più importanti quando telefonate. Più informazioni avete, e più celermente potremo aiutarvi a risolvere il problema. Queste informazioni comprendono la documentazione del vostro prodotto Epson, il tipo di computer, il sistema operativo, le applicazioni e qualsiasi altra informazioni che pensate possa servire.

Assistenza per gli utenti residenti a Singapore

Fonti di informazione, assistenza e servizi disponibili da Epson Singapore sono:

World Wide Web (<http://www.epson.com.sg>)

Sono disponibili informazioni sulle specifiche di un prodotto, driver da scaricare, risposte alle domande ricorrenti (FAQ), domande sulla vendita, e supporto tecnico via email.

HelpDesk Epson (Telefono: (65) 6586 3111)

Il nostro team di assistenza può assistervi telefonicamente su:

- Domande sulla vendita e informazioni sui prodotti

- Domande sull'utilizzo o su problemi relativi ad un prodotto
- Domande sul servizio di riparazione e sulla garanzia

Assistenza per gli utenti residenti in Thailandia

I contatti per ottenere informazioni, supporto e servizi sono:

World Wide Web (<http://www.epson.co.th>)

Sono disponibili informazioni sulle specifiche di un prodotto, driver da scaricare, risposte alle domande ricorrenti (FAQ), e indirizzi email.

Epson Hotline (Telefono: (66) 2685-9899)

Il nostro team di assistenza può assistervi telefonicamente su:

- Domande sulla vendita e informazioni sui prodotti
- Domande sull'utilizzo o su problemi relativi ad un prodotto
- Domande sul servizio di riparazione e sulla garanzia

Assistenza per gli utenti residenti in Vietnam

I contatti per ottenere informazioni, supporto e servizi sono:

Epson Hotline (Telefono): 84-8-823-9239

Centro di assistenza: 80 Truong Dinh Street, District 1, Ho Chi Minh City Vietnam

Dove rivolgersi per l'assistenza

Assistenza per gli utenti residenti in Indonesia

I contatti per ottenere informazioni, supporto e servizi sono:

World Wide Web

(<http://www.epson.co.id>)

- Informazioni sulle specifiche di un prodotto, driver da scaricare
- Risposte alle domande frequenti (FAQ), domande sulla vendita, domande tramite e-mail

Epson Hotline

- Domande sulla vendita e informazioni sui prodotti
- Supporto tecnico
 - Telefono: (62) 21-572 4350
 - Fax: (62) 21-572 4357

Centro di assistenza Epson

Jakarta	Mangga Dua Mall 3rd floor No. 3A/B Jl. Arteri Mangga Dua, Jakarta	Telefono/Fax: (62) 21-62301104
Bandung	Lippo Center 8th floor Jl. Gatot Subroto No.2 Bandung	Telefono/Fax: (62) 22-7303766
Surabaya	Hitech Mall It IIB No. 12 Jl. Kusuma Bangsa 116 – 118 Surabaya	Telefono: (62) 31-5355035 Fax: (62) 31 -5477837
Yogyakarta	Hotel Natour Garuda Jl. Malioboro No. 60 Yogyakarta	Telefono: (62) 274-565478

Medan	Wisma HSBC 4th floor Jl. Diponegoro No. 11 Medan	Telefono/Fax: (62) 61-4516173
Makassar	MTC Karebosi Lt. Ill Kav. P7-8 Jl. Ahmad Yani No.49 Makassar	Telefono: (62) 411-350147/411-350148

Assistenza per gli utenti residenti ad Hong Kong

Per ottenere supporto tecnico oltre ad altri servizi post-vendita, gli utenti sono invitati a contattare Epson Hong Kong Limited.

Internet Home Page

Epson Hong Kong ha creato una home page locale sia in lingua Cinese che in lingua Inglese su Internet per fornire agli utenti le seguenti informazioni:

- Informazioni sul prodotto
- Risposte alle domande ricorrenti (FAQ)
- Ultime versioni dei driver per i prodotti Epson

Gli utenti possono visitare la nostra pagina Web all'indirizzo:

<http://www.epson.com.hk>

Linea di supporto tecnico

Potete anche contattare il nostro personale tecnico ai seguenti numeri di telefono e fax:

Telefono: (852) 2827-8911
Fax: (852) 2827-4383

Dove rivolgersi per l'assistenza

Assistenza per gli utenti residenti in Malesia

I contatti per ottenere informazioni, supporto e servizi sono:

World Wide Web (<http://www.epson.com.my>)

- Informazioni sulle specifiche di un prodotto, driver da scaricare
- Risposte alle domande frequenti (FAQ), domande sulla vendita, domande tramite e-mail

Epson Trading (M) Sdn. Bhd.

Sede centrale.

Telefono: 603-56288288

Fax: 603-56288388/399

Helpdesk Epson

- Domande sulla vendita e sulle informazioni di un prodotto (Infoline)
Telefono: 603-56288222
- Domande su servizi di riparazione e garanzia, uso del prodotto e supporto tecnico (Techline)
Telefono: 603-56288333

Assistenza per gli utenti residenti in India

I contatti per ottenere informazioni, supporto e servizi sono:

World Wide Web (<http://www.epson.co.in>)

Sono disponibili informazioni sulle specifiche di un prodotto, driver da scaricare, e domande sui prodotti.

Helpline

Per assistenza, info sui prodotti o per ordinare le cartucce — 18004250011 (9AM–9PM) — Si tratta di un numero verde gratuito.

Per assistenza (CDMA & utenti mobili) — 3900 1600 (9AM–6PM) Prefisso locale codice STD.

Assistenza per gli utenti residenti nelle Filippine

Per ottenere supporto tecnico e altri servizi post-vendita, gli utenti sono pregati di contattare Epson Philippines Corporation ai numeri di telefono e di fax e all'indirizzo email sotto riportati:

Linea diretta: (63-2) 706 2609

Fax: (63-2) 706 2665

Linea diretta
con l'helpdesk: (63-2) 706 2625

E-mail: epchelpdesk@epc.epson.com.ph

World Wide Web (<http://www.epson.com.ph>)

Sono disponibili informazioni sulle specifiche dei prodotti, driver da scaricare, domande frequenti (FAQ), e domande via e-mail.

Numero verde 1800-1069-EPSON(37766)

Il nostro team di assistenza può assistervi telefonicamente su:

- Domande sulla vendita e informazioni sui prodotti
- Domande sull'utilizzo o su problemi relativi ad un prodotto
- Domande sul servizio di riparazione e sulla garanzia