



Questo manuale d'istruzione è fornito da trovaprezzi.it. Scopri tutte le offerte per [Fellowes 425Ci](#) o cerca il tuo prodotto tra le [migliori offerte di Macchine per Ufficio](#)

**trovaprezzi.it**

Questo manuale d'istruzione è fornito da trovaprezzi.it. Scopri tutte le offerte per [Fellowes 425Ci](#) o cerca il tuo prodotto tra le [migliori offerte di Macchine per Ufficio](#)



## Powershred® 425Ci/425i/485Ci/485i The World's Toughest Shredders®



Please read these instructions before use.  
Do not discard: keep for future reference.

Lire ces instructions avant utilisation.  
Ne pas jeter : conserver pour référence ultérieure.

Lea estas instrucciones antes de usarlo.  
No las deseche: guárdelas para tenerlas como referencia.

Diese Anleitungen vor Gebrauch genau durchlesen.  
Bitte nicht entsorgen: Zur späteren Bezugnahme aufheben.

Prima dell'uso, si raccomanda di leggere questo manuale di istruzioni.  
Conservare il manuale per consultarlo secondo le necessità.

Lees deze instructies voor gebruik.  
Gooi ze niet weg, maar bewaar ze zodat u ze later kunt raadplegen.

Läs dessa anvisningar innan du använder apparaten.  
Släng inte bort, behåll för framtida bruk.

Læs venligst denne vejledning før anvendelse.  
Bør ikke bortskaffes. Behold for fremtidig henvisning.

Lue nämä ohjeet ennen käyttöä.  
Älä hävitä: säilytä myöhempää käyttöä varten.

Vennligst les nøye igjennom denne bruksanvisningen før bruk.  
Ikke kast den: Ta vare på den for senere referanse.

Przed użyciem proszę zapoznać się z tą instrukcją.  
Nie wyrzucać - zachować jako źródło informacji na przyszłość

Перед началом эксплуатации обязательно прочтите данную инструкцию.  
Не выбрасывайте данную инструкцию: сохраните ее для последующего использования.

Παρακαλείσθε να διαβάσετε αυτές τις οδηγίες πριν χρησιμοποιήσετε το προϊόν.  
Μην τις απορρίψετε: κρατήστε τις για μελλοντική αναφορά.

Kullanmadan önce lütfen bu talimatları okuyun.  
Atmayın: ileride başvurmak üzere saklayın.

Před použitím si přečtete tyto pokyny.  
Nelíkvídujte: uschovejte pro budoucí použití.

Pred použitím si prečítajte tieto pokyny.  
Nezahadzujte: odložte pre budúce použitie.

Kérjük, hogy használat előtt olvassa el az utasításokat!  
Az utasításokat ne dobja ki; tartsa meg referenciaanyagként való jövőbeni használatra.

Leia estas instruções antes da utilização.  
Não as deite fora: conserve-as para consulta futura.

يرجى الاطلاع على الإرشادات قبل الاستعمال.  
لا يجب التخلص من هذه الإرشادات، ويرجى حفظها للرجوع إليها في المستقبل.

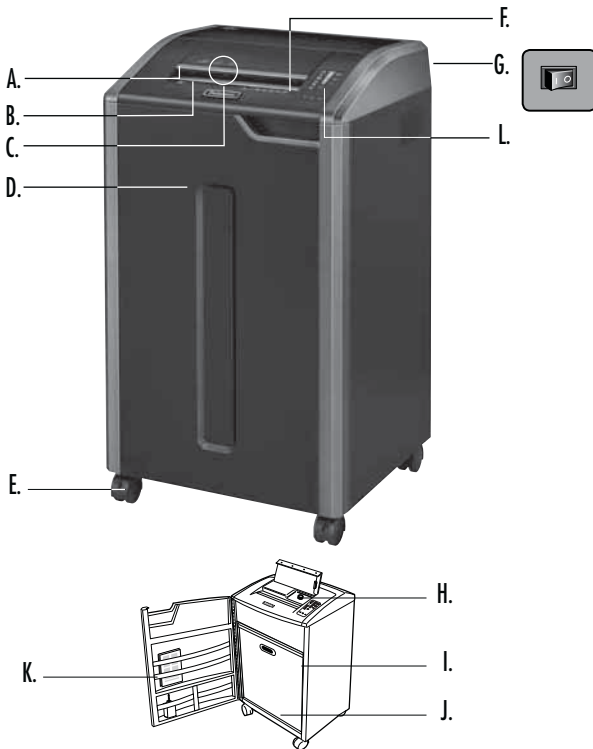

### KEY

- A. SafeSense® Technology
- B. Paper entry
- C. CD, credit card and junk mail entry
- D. Door
- E. Casters
- F. See safety instructions
- G. Disconnect power switch
  - 1. OFF
  - ◐ 2. ON
- H. Oil reservoir  
*425Ci and 485Ci only*
- I. Oil drain plug (inside)  
*425Ci and 485Ci only*
- J. Basket
- K. Accessory tray
- L. Control panel
  - 1. Sheet capacity indicator
  - 2. Low oil indicator (red)  
*425Ci and 485Ci only*
  - 3. Bin full (red)
  - 4. SafeSense® (yellow)
  - 5. Remove paper (red)
  - 6. Door open (red)
  - 7. Straight feed (red)
  - 8. Auto button
  - 9. Reverse
  - 10. ON/OFF (blue)
  - 11. Forward

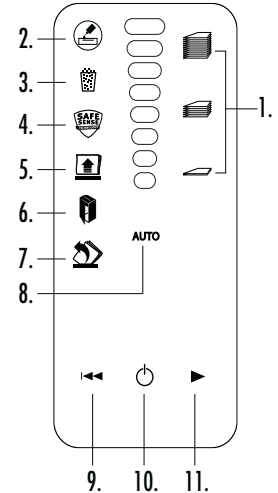

## CAPABILITIES

**Will shred:** Paper, 132 column continuous form, plastic credit cards, CD/DVDs, staples, paper clips and junk mail

**Will not shred:** Adhesive labels, transparencies, newspaper, cardboard, large paper clips, laminates, file folders, X-rays or plastic other than noted above

### Paper shred size:

Cross-Cut (425Ci, 485Ci).....	4mm x 30mm
Strip-Cut (425i, 485i).....	5.8mm

### Maximum:

Sheets per pass, 80g paper (Cross-cut).....	30*
Sheets per pass, 70g paper (Cross-cut).....	32*
Sheets per pass, 80g paper (Strip-cut).....	38*
Sheets per pass, 70g paper (Strip-cut).....	40*
CDs/Cards per pass.....	1*
Paper entry width (485Ci, 485i).....	407mm
Paper entry width (425Ci, 425i).....	305mm

\*A4, paper at 220-240V/50/60 Hz, 6Amps; heavier paper, humidity or other than rated voltage may reduce capacity. Maximum recommended daily usage rates: 11,000 (425Ci/485Ci) / 10,000 (425i/485i) sheets per day, 500 credit cards; 50 CDs.

Follows SafeSense® shredders are designed to be operated in office environments ranging between 50 – 80 degrees Fahrenheit (10 – 26 degrees Celsius) and 40 – 80% relative humidity.

## ⚠ WARNING: IMPORTANT SAFETY INSTRUCTIONS — Read Before Using!



• Operation, maintenance, and service requirements are covered in the instruction manual. Read the entire instruction manual before operating shredders.



• Keep away from children and pets. Keep hands away from paper entry. Always set to off or unplug when not in use.



• Keep foreign objects – gloves, jewelry, clothing, hair, etc. – away from shredder openings. If object enters top opening, switch to Reverse (◀) to back out object.



• DO NOT use aerosol products, petroleum based or aerosol lubricants on or near shredder. DO NOT USE “CANNED AIR” OR “AIR DUSTERS” ON SHREDDER. Vapors from propellants and petroleum based lubricants may combust causing serious injury.



• Do not use if damaged or defective. Do not disassemble shredder. Do not place near or over heat source or water.

• This shredder has a Disconnect Power Switch (G) that must be in the ON (◐) position to operate shredder. In case of emergency, move switch to OFF (○) position. This action will stop shredder immediately.

• Avoid touching exposed cutting blades under shredder head.

• Use only designated entry for CDs/cards. Keep fingers away from CD entry.

• Do not put foreign objects in paper entry.

• Shredder must be plugged into a properly grounded wall outlet or socket of the voltage and amperage designated on the label. The grounded outlet or socket must be installed near the equipment and easily accessible. Energy converters, transformers, or extension cords should not be used with this product.

• FIRE HAZARD – Do NOT shred greeting cards with sound chips or batteries.

• For indoor use only.

• Unplug shredder before cleaning or servicing.

## BASIC SHREDDING OPERATION

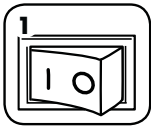

1 Plug in and put disconnect power switch in ON (I) position

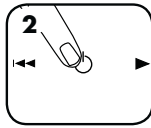

2 Press (ON/OFF) ON/OFF to activate (blue)

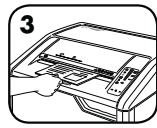

3 Feed paper into paper entry and release



4 Feed CD, credit card or junk mail into designated entry and release

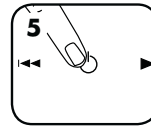

5 Set to Off (OFF) or shredder will automatically go into sleep mode after 2 minutes of inactivity

## ADVANCED PRODUCT FEATURES



**100% JAM PROOF**

**Jam Proof System**  
Eliminates paper jams and powers through tough jobs.



**AUTO OIL**

**Auto Oil**  
Lubricates the cutters automatically to enhance performance and extend shredder life.



**SAFESENSE® TECHNOLOGY**

**SafeSense® Technology**  
Stops shredding immediately when hands touch the paper entry.



**ENERGY SAVINGS SYSTEM™**

**Energy Savings System**  
Optimal energy efficiency 100% of the time – in use and out of use.



**100% JAM PROOF SYSTEM OPERATION\***  
**JAM PROOF** Eliminates paper jams and powers through tough jobs.

① Advanced Jam Prevention- Electronically measures paper thickness to prevent paper jams:



Up to RED: Too many sheets have been inserted.

Up to YELLOW: Productivity is optimized.

Up to GREEN: More sheets can be added.

② Remove several sheets until indicator is below red.

③ Continue 100% Jam Proof Shredding

**100% JAM PROOF**

If a misfeed occurs: All indicators light up and shredder pauses for 3-6 seconds

Wait for flashing to stop after automatic correction is complete. Regular shredding will resume.

If illuminates after paper has been reversed, press reverse and remove paper. Otherwise, regular shredding will resume.

## STRAIGHT FEED



If Straight Feed indicator illuminates, remove paper and feed straight into shredder.

**\*100% Jam Proof when used in accordance with user manual**



**AUTO OIL**

## AUTO OIL OPERATION

Lubricates the cutters automatically to enhance performance and extend shredder life  
(Auto oil system is only included on cross-cut models - 425Ci and 485Ci.)

### SET-UP AND TESTING

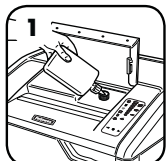

1 Before using, fill oil reservoir with 12 oz. (355 ml.) of Fellowes shredder oil (Fellowes #35250)

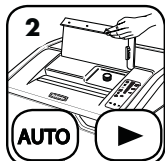

2 Press the auto and forward buttons at the same time for 3 seconds to manually oil shredder

### REFILLING OIL

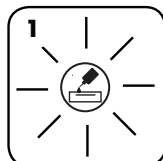

1 Low oil indicator will signal when your reservoir needs refilling

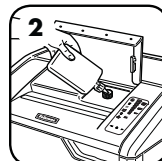

2 To maintain shredder performance, refill oil reservoir with up to 12 oz. (355 ml.) of shredder oil (Fellowes #35250)



3 Once refilled, automatic oiling will resume

## ADVANCED PRODUCT FEATURES



### SAFESENSE® TECHNOLOGY

### SAFESENSE® TECHNOLOGY OPERATION

Stops shredding immediately when hands touch the paper opening.

#### SET-UP AND TESTING

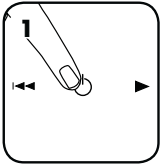

1 Turn the shredder ON (⏻) to activate SafeSense®

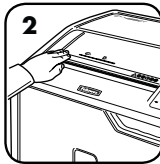

2 Touch test area and look for the SafeSense® indicator to illuminate

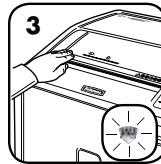

3 SafeSense® is active and working properly

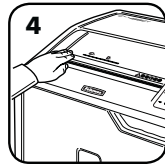

4 If hand is held on SafeSense® area more than 3 seconds shredder will shut off

For more information about all of Fellowes Advanced Product Features go to [www.fellowes.com](http://www.fellowes.com)



### ENERGY SAVINGS SYSTEM™

### ENERGY SAVINGS SYSTEM

Optimal energy efficiency 100% of the time – in use and out of use.

- Saves energy in four ways: energy-efficient electronics, jam prevention, standby mode and sleep mode.
- Sleep Mode shuts down shredder after 2 minutes of inactivity.

#### WHEN IN SLEEP MODE



1 In sleep mode

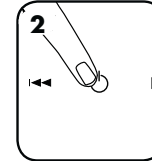

2 To get out of sleep mode or touch control panel

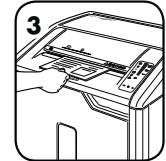

3 insert paper

## PRODUCT MAINTENANCE

### CLEANING AUTO-START INFRARED SENSORS

Paper detection sensors are designed for maintenance free operation. However, on rare occasions, the sensors may become blocked by paper dust causing the motor to run even if there is no paper present. (Note: two paper detection sensors are located in the center of the paper entry.)

#### TO CLEAN THE SENSORS

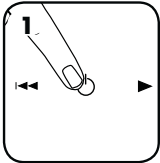

1 Turn off and unplug shredder

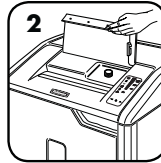

2 Lift CD flap

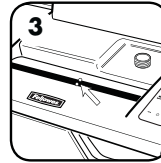

3 Locate Auto-start infrared sensor

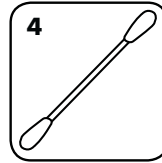

4 Dip cotton swab in rubbing alcohol

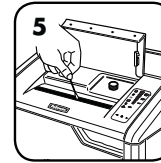

5 Using cotton swab, wipe away any contamination from the paper sensors



### AUTO OIL

Automatically oils the cutters to enhance performance and extend shredder life.

(Auto oil system is only included on cross-cut models - 425Ci and 485Ci)

#### REFILLING THE OIL

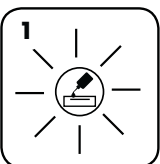

1 Low oil indicator will signal when your reservoir needs refilling

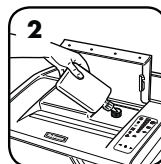

2 To maintain shredder performance, refill oil reservoir with up to 12 oz. (355 ml.) of shredder oil (Fellowes 35250)



3 Once refilled, automatic oiling will resume

- All cross-cut shredders require oil for peak performance. If not oiled, a machine may experience diminished sheet capacity, intrusive noise when shredding and could ultimately stop running. We recommend that you refill the AUTO OIL reservoir as instructed for optimum performance.
- If shipping shredder, oil must be drained. Open cabinet door and remove basket to access oil drain plug. Place suitable container under drain, remove plug and let oil drain out. Replace plug.

## TROUBLESHOOTING



**Low Oil Indicator:** When illuminated, the shredder is out of oil and needs to be refilled. See the Product Maintenance section for refill instructions. For optimum performance, use Fellowes oil (35250). \*Auto Oil™ is only featured on cross cut models – 425Ci and 485Ci.



**Bin Full Indicator:** When illuminated, the shredder waste bin is full and needs to be emptied. Use Fellowes waste bag 3605801.



**SafeSense® Indicator:** If hands are too close to the paper entry, the SafeSense® indicator will illuminate and the shredder will stop shredding. If SafeSense® is active for 3 seconds, the shredder will automatically turn off and the user must press the power button on the control panel to resume shredding.



**Remove Paper Indicator:** When illuminated, press reverse (←) and remove paper. Reduce paper quantity to an acceptable amount and refeed into paper entry.



**Door Open Indicator:** The shredder will not run if the cabinet door is open. When illuminated, close the door to resume shredding.



**Straight Feed Indicator:** When illuminated, remove paper and feed straight into paper entry.



## 100% JAM PROOF SYSTEM\*

**JAM PROOF** Eliminates paper jams and powers through tough jobs.

### DISABLING THE FEATURE



Should you choose to disable the system, press and hold the auto and reverse (←) buttons at the same time

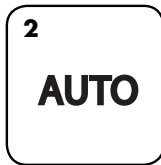

Once disabled, the blue Auto light is no longer illuminated (To re-engage, repeat step 1)

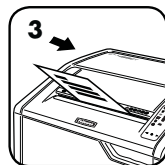

Shredding can continue with the system disabled; however, a paper jam may occur with too many sheets and Remove Paper icon (↑) will illuminate

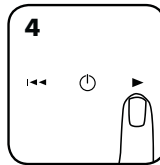

If jam occurs, press and hold forward (▶) button until the document is completely through the shredder

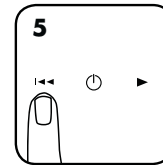

If not cleared, press reverse (←) briefly (repeat steps 4 and 5 until shredded)



If steps 4 and 5 do not clear jam, reverse paper all the way out, remove several sheets and refeed

\*100% Jam Proof when used in accordance with user manual

## LIMITED PRODUCT WARRANTY

Limited Warranty: Fellowes, Inc. ("Fellowes") warrants the parts of the machine to be free of defects in material and workmanship and provides service and support for 2 years from the date of purchase by the original consumer. Fellowes warrants the cutting blades of the machine to be free from defects in material and workmanship for 20 years from the date of purchase by the original consumer. If any part is found to be defective during the warranty period, your sole and exclusive remedy will be repair or replacement, at Fellowes' option and expense, of the defective part. This warranty does not apply in cases of abuse, mishandling, failure to comply with product usage standards, shredder operation using an improper power supply (other than listed on the label), or unauthorized repair. Fellowes reserves the right to charge the consumers for any additional costs incurred by Fellowes to provide

parts or services outside of the country where the shredder is initially sold by an authorized reseller. ANY IMPLIED WARRANTY, INCLUDING THAT OF MERCHANTABILITY OR FITNESS FOR A PARTICULAR PURPOSE, IS HEREBY LIMITED IN DURATION TO THE APPROPRIATE WARRANTY PERIOD SET FORTH ABOVE. In no event shall Fellowes be liable for any consequential or incidental damages attributable to this product. This warranty gives you specific legal rights. The duration, terms, and conditions of this warranty are valid worldwide, except where different limitations, restrictions, or conditions may be required by local law. For more details or to obtain service under this warranty, please contact us or your dealer.

### Australia Residents Only:

Our goods come with guarantees that cannot be excluded under the Australian Consumer Law. You are entitled to a replacement or refund for a major failure and for compensation for any other reasonably foreseeable loss or damage. You are also entitled to have the goods repaired or replaced if the goods fail to be of acceptable quality and the failure does not amount to a major failure. The benefits under Fellowes' Warranty are in addition to other rights and remedies under a law in relation to the shredder.

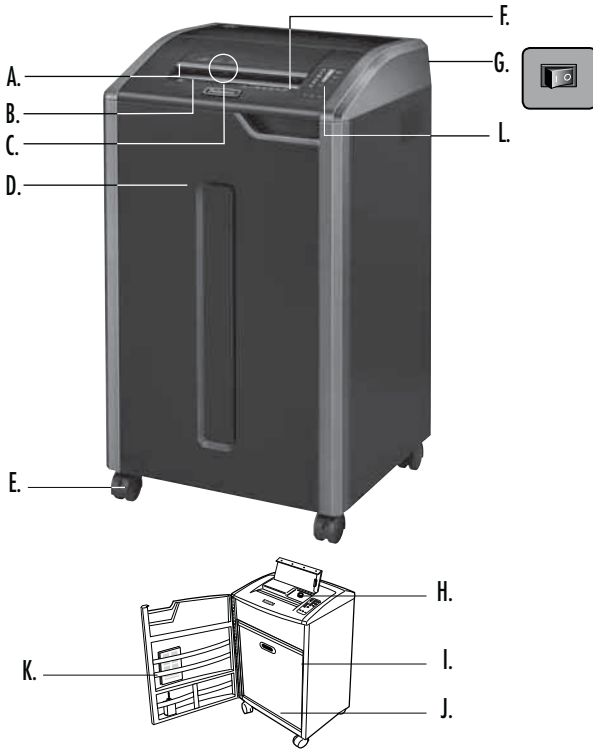

### LÉGENDE

- |   |  |
|---|--|
| A. Technologie SafeSense®   | L. Panneau de commande   |
| B. Insertion du document  | 1. Indicateur du nombre de feuilles                                      |
| C. CD, carte de crédit et entrée de courrier poubelle               | 2. Indicateur de niveau d'huile faible (rouge) 425Ci et 485Ci uniquement |
| D. Porte  | 3. Corbeille pleine (rouge)  |
| E. Roulettes  | 4. SafeSense® (jaune)  |
| F. Voir les consignes de sécurité                                   | 5. Retirer le papier (rouge)   |
| G. Interrupteur d'alimentation                                      | 6. Porte ouverte (rouge)   |
| ○ 1. ARRÊT  | 7. Alimentation directe (rouge)  |
| I 2. MARCHÉ   | 8. Bouton Auto   |
| H. Réservoir d'huile 425Ci et 485Ci uniquement                      | 9. Arrière   |
| I. Bouchon de vidange d'huile (intérieur) 425Ci et 485Ci uniquement | 10. MARCHÉ/ARRÊT (bleu)  |
| J. Corbeille  | 11. Marche avant   |
| K. Bac d'accessoires  |  |

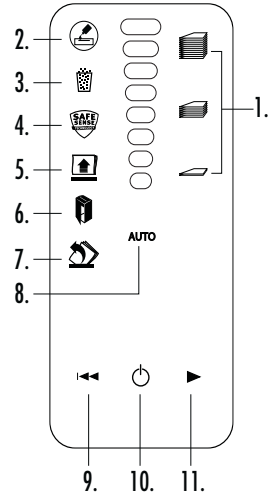

### CARACTÉRISTIQUES

**Détruit :** le papier en continu de 132 colonnes, cartes de crédit en plastique, les CD/DVD, les agrafes, les trombones de petite taille et le courrier poubelle

**Ne détruit pas :** les étiquettes autocollantes, les transparents, les journaux, le carton, les gros trombones, les documents laminés, les dossiers, les radiographies ou les plastiques autres que ceux mentionnés ci-dessus

**Taille des ripes de papier :**

coupe croisée (425Ci, 485Ci) ..... 4 mm x 30 mm  
 coupe droite (425i, 485i) ..... 5,8 mm

**Maximum :**

Nombre de feuilles par cycle, papier de 80 g (coupe croisée)..... 30\*  
 Nombre de feuilles par cycle, papier de 70 g (coupe croisée)..... 32\*  
 Nombre de feuilles par cycle, papier de 80 g (Coupe droite)..... 38\*  
 Nombre de feuilles par cycle, papier de 70 g (Coupe droite)..... 40\*  
 CD/cartes par passage..... 1\*  
 entrée de papier largeur (485Ci, 485i) ..... 407mm  
 entrée de papier largeur (425Ci, 425i) ..... 305mm

\*A4, à 220-240 V/50/60 Hz, 6 A ; un papier plus lourd, l'humidité ou une tension autre que la tension nominale peuvent réduire la capacité de destruction. Taux d'utilisation quotidiens maximum recommandés : 11 000 (425Ci/485Ci) / 10 000 (425i/485i) feuilles par jour, 500 cartes de crédit ; 50 CD.

Les destructeurs Fellowes SafeSense® sont conçus pour fonctionner dans les bureaux à des températures comprises entre 10 et 26° Celsius et une humidité relative de 40 à 80 %.

### ⚠ AVERTISSEMENT : CONSIGNES DE SÉCURITÉ IMPORTANTES — Lire avant toute utilisation !

- Les instructions d'utilisation et de maintenance ainsi que les exigences d'entretien sont couvertes dans le manuel de l'utilisateur. Lire l'ensemble du manuel de l'utilisateur avant d'utiliser les destructeurs.\*
- Tenir les enfants et les animaux à l'écart de la machine. Tenir les mains à distance de la fente d'insertion du papier. Toujours mettre l'appareil hors tension et le débrancher s'il n'est pas utilisé.
- Garder les corps étrangers (gants, bijoux, vêtements, cheveux, etc.) à l'écart des ouvertures du destructeur. Si un objet entre par l'ouverture supérieure, basculer l'interrupteur sur Marche arrière (↔) pour le retirer.
- NE JAMAIS se servir de produits aérosols, de lubrifiants en aérosol ou à base de pétrole sur ou à proximité du destructeur. NE PAS UTILISER « D'AIR COMPRIMÉ » OU DE « BOMBE ANTI-POUSSIÈRE » SUR LA LE DESTRUCTEUR. Les gaz de propulsion et ceux issus des lubrifiants à base de pétrole sont inflammables et peuvent être à l'origine de sévères blessures.
- Ne pas utiliser si le destructeur est endommagé ou défectueux. Ne pas démonter le destructeur. Ne pas placer sur ou à proximité d'une source de chaleur ou de l'eau.
- Ce destructeur possède un interrupteur d'alimentation (G) qui doit être en position MARCHÉ (I) pour fonctionner. En cas d'urgence, mettre l'interrupteur en position ARRÊT (○). Cette action arrête le destructeur immédiatement.
- Éviter de toucher les lames de coupe mises à nu sous la tête de destruction.
- Pour découper les cartes se servir uniquement de la fente d'insertion prévue à cet effet. Tenir les mains à distance de la fente d'insertion de CD.
- Garder les corps étrangers à l'écart de la fente d'insertion du papier.
- Le destructeur doit être branché à une prise murale correctement mise à la terre avec la tension et l'intensité indiquées sur l'étiquette. La prise mise à la terre doit être installée près de l'appareil et être facilement accessible. Ne pas utiliser de convertisseur d'énergie, de transformateur ni de rallonge avec ce produit.
- RISQUE D'INCENDIE — Ne PAS détruire les cartes de vœux équipées de puces sonores ou de piles.
- Utilisation en intérieur uniquement.
- Débranchez broyeur avant le nettoyage ou l'entretien.

## DESTRUCTION DE BASE

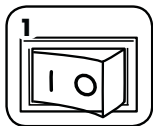

Brancher et mettre l'interrupteur d'alimentation en position MARCHE (I)

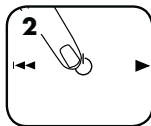

Appuyer sur MARCHE/ARRÊT (⏻) pour l'activer (bleu)

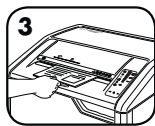

Insérer le papier dans l'entrée papier et le lâcher

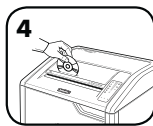

Insérer le CD, la carte de crédit ou le courrier poubelle dans l'entrée indiquée et lâcher

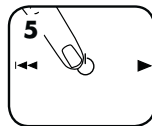

Mettre sur Arrêt (⏻) ou le destructeur passera automatiquement en mode veille après 2 minutes d'inactivité

## FONCTIONNALITÉS AVANCÉES



**100% JAM PROOF**

### Système anti-bourrage

Élimine les entassements de papier et fonctionne peu importe la difficulté de la tâche



**AUTO OIL**

### Huilage automatique

Lubrifie automatiquement les lames afin d'améliorer les performances et d'augmenter la durée de vie du destructeur



**SAFESENSE TECHNOLOGY**

### Technologie SafeSense®

Arrête la destruction lorsque les mains touchent la fente



**ENERGY SAVINGS SYSTEM™**

### Système d'économie d'énergie

Efficacité énergétique optimale en permanence : en utilisation et hors utilisation



**100% JAM PROOF FONCTIONNEMENT DU SYSTÈME ANTI-BOURRAGE\***

Élimine les entassements de papier et fonctionne peu importe la difficulté de la tâche.

① Prévention avancée des bourrages - Mesure électronique de l'épaisseur du papier afin d'éviter les bourrages :

②

③



Jusqu'au ROUGE : trop de feuilles ont été insérées.

Jusqu'au JAUNE : la productivité est optimale.

Jusqu'au VERT : il est possible d'ajouter des feuilles.

Retirer plusieurs feuilles jusqu'à ce que le voyant rouge s'éteigne.

Poursuivre la destruction garantie sans bourrage.

**100% JAM PROOF**

Si du papier a été mal inséré :

Tous les voyants s'allument et le destructeur marque un temps d'arrêt de 3 à 6 secondes.

Attendre l'arrêt du clignotement une fois que l'action de correction automatique est terminée. La destruction reprendra normalement.

Si s'allume lorsque la marche arrière du papier a été enclenchée, appuyer sur le bouton de marche arrière et retirer le papier. Autrement, la destruction reprendra normalement.

## ALIMENTATION DIRECTE



Si l'indicateur d'alimentation directe s'allume, retirer le papier et l'insérez directement dans le destructeur.

**\*100 % anti-bourrage s'il est utilisé conformément au manuel d'utilisation**



## AUTO FONCTIONNEMENT DU HUILAGE AUTOMATIQUE AUTO OIL

Lubrifie automatiquement les lames afin d'améliorer les performances et d'augmenter la durée de vie du destructeur (Le système de huilage automatique est uniquement inclus sur les modèles à coupe croisée - 425Ci et 485Ci.)

### RÉGLAGE ET TEST

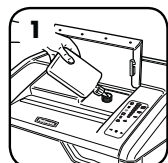

Avant de l'utiliser, remplir le réservoir avec 355 ml d'huile pour destructeur Fellowes (Fellowes n° 35250)

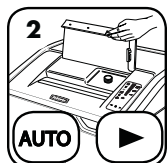

Appuyer sur les boutons auto et avancer simultanément pendant 3 secondes pour huiler manuellement le destructeur

### REMPLISSAGE DU RESERVOIR D'HUILE

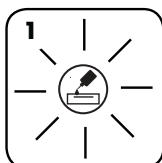

L'indicateur de niveau d'huile faible vous signale quand le réservoir doit être rempli

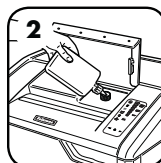

Pour assurer les performances du destructeur, remplir le réservoir avec un maximum de 355 ml d'huile pour destructeur (Fellowes n° 35250)



Une fois rempli, l'huilage automatique reprend.

## FONCTIONNALITÉS AVANÇÉES



### SAFESENSE® TECHNOLOGY FONCTIONNEMENT DE LA TECHNOLOGIE SAFESENSE®

La destruction s'arrête immédiatement lorsque les mains touchent l'ouverture d'insertion du papier.

#### RÉGLAGE ET TEST

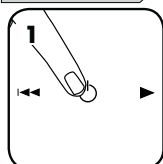

Allumer le destructeur pour activer (☉) la technologie SafeSense®

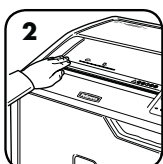

Toucher la zone de test et regarder si le voyant SafeSense® s'allume

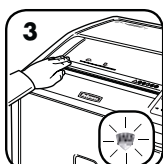

SafeSense® est activé et fonctionne correctement

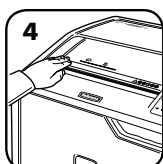

Lorsque l'on garde la main sur la zone SafeSense® pendant plus de 3 secondes, le destructeur s'éteint

Pour de plus amples informations sur les fonctions avancées des produits Fellowes, visitez [www.fellowes.com](http://www.fellowes.com)



### ENERGY SAVINGS SYSTEM™ SYSTÈME D'ÉCONOMIE D'ÉNERGIE

Efficacité énergétique optimale en permanence : en utilisation et hors utilisation.

- Économise de l'énergie de quatre manières : produits électroniques très efficaces sur le plan énergétique, prévention des blocages, mode attente et mode sommeil.
- Le mode sommeil arrête la déchiqueteuse après 2 minutes d'inactivité.

#### EN MODE VEILLE



En mode veille

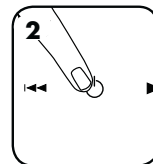

Pour sortir du mode veille, toucher le panneau de commande

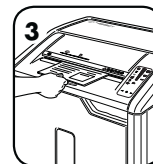

ou insérer du papier

## ENTRETIEN DU PRODUIT

### NETTOYAGE DES CAPTEURS INFRAROUGE DE DÉMARRAGE AUTOMATIQUE

Les capteurs de détection du papier sont conçus pour un fonctionnement sans maintenance. Toutefois, dans de rares occasions les capteurs peuvent se bloquer à cause de la poussière de papier entraînant le fonctionnement du moteur même en l'absence de papier. (Remarque : les deux capteurs de papier se situent au centre de la fente d'insertion du papier).

#### POUR NETTOYER LES CAPTEURS

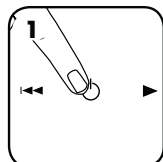

Éteindre et débrancher le destructeur

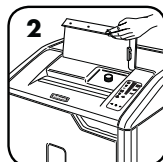

Soulever la trappe d'insertion pour CD



Repérer le capteur infrarouge de démarrage automatique

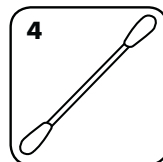

Tremper un coton-tige dans de l'alcool à brûler

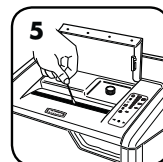

Nettoyer toutes les saletés des capteurs de papier avec le coton-tige



### AUTO OIL

OIL

Huile automatiquement les lames afin d'améliorer les performances et d'augmenter la durée de vie du destructeur. (Le système de huilage automatique est uniquement inclus sur les modèles à coupe croisée - 425Ci et 485Ci.)

#### REMPLISSAGE DE L'HUILE

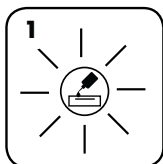

L'indicateur de niveau d'huile faible vous signale quand le réservoir doit être rempli

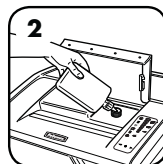

Pour assurer les performances du destructeur, remplir le réservoir avec un maximum de 355 ml d'huile pour destructeur (Fellowes n° 35250)



Une fois rempli, l'huilage automatique reprend.

- Tout destructeur à coupe croisée nécessite de l'huile pour assurer des performances optimales. S'il n'est pas huilé, l'appareil pourrait avoir une capacité réduite, faire des bruits dérangeants lors de la destruction et, finalement, s'arrêter de fonctionner. Nous vous recommandons de remplir le réservoir d'huilage automatique Auto Oil.TM comme indiqué pour des performances optimales.
- En cas d'expédition du destructeur, vidanger l'huile. Ouvrir la porte de l'armoire et retirez le panier pour accéder au bouchon de vidange d'huile. Placer un récipient adéquat sous l'ouverture de vidange, retirer le bouchon et vider l'huile. Replacer le bouchon.

## DÉPANNAGE



Indicateur de niveau d'huile faible : lorsqu'il est allumé, le destructeur est à cours d'huile et doit être réapprovisionné. Voir la section d'entretien du produit pour les instructions de remplissage. Pour des performances optimales, utiliser de l'huile Fellowes (35250). \*Auto Oil™ n'est disponible que sur les modèles à coupe croisée : 425Ci et 485Ci.



Indicateur de poubelle pleine : lorsqu'il est allumé, la poubelle du destructeur est pleine et doit être vidée. Utiliser le sac poubelle Fellowes 3605801.



SafeSense® Indicateur : si des mains sont trop proches de l'entrée de papier, l'indicateur SafeSense® s'allumera et le destructeur arrêtera de détruire. Si SafeSense® est actif pendant 3 seconds, le destructeur s'éteindra automatiquement et l'utilisateur devra utiliser le bouton de marche sur le panneau de commande pour reprendre la destruction.



Indicateur de retrait du papier : lorsqu'il est allumé, appuyer sur arrière (←) et retirer le papier. Réduire la quantité de papier à un nombre de feuilles acceptable et l'introduire à nouveau dans la fente d'insertion.



Indicateur de porte ouverte : le destructeur ne fonctionnera pas si la porte de l'armoire est ouverte. Lorsqu'il est allumé, fermer la porte pour reprendre la destruction.



Indicateur d'alimentation directe : lorsqu'il est allumé, retirer le papier et l'insérer directement dans l'entrée de papier.



## 100% SYSTÈME ANTI-BOURRAGE\* JAM PROOF

Élimine les entassements de papier et fonctionne peu importe la difficulté de la tâche.

### DÉSACTIVATION DE LA FONCTIONNALITÉ

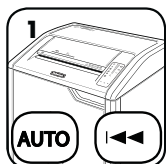

Pour désactiver le système, appuyer et maintenir enfoncées les boutons auto et arrière (←) en même temps



Une fois le système désactivé, le voyant bleu Auto est éteint (pour le réactiver, répéter l'étape 1)

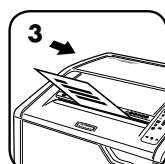

La destruction peut continuer avec le système désactivé ; toutefois, un bourrage papier est possible si trop de feuilles sont insérées et l'icône Retrait du papier (↑) s'allume

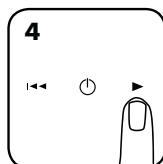

En cas de bourrage, appuyer et maintenir enfoncée le bouton (▶) jusqu'à ce que le document soit complètement passé entre les lames du destructeur

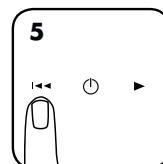

Si le bourrage n'est pas éliminé, appuyer brièvement sur la touche de marche arrière (←) (répéter les étapes 4 et 5 jusqu'à la fin de la destruction)



Si les étapes 4 et 5 n'éliminent pas le bourrage, faire marche arrière pour sortir le papier, retirer quelques feuilles et les réinsérer

\*100 % anti-bourrage s'il est utilisé conformément au manuel d'utilisation

## GARANTIE LIMITÉE DU PRODUIT

Garantie limitée : Fellowes, Inc. (« Fellowes ») garantit que les pièces de l'appareil sont exemptes de tout vice provenant d'un défaut de matière ou de fabrication et fournit entretien et assistance pendant une période de 2 ans à partir de la date de l'achat initial. Fellowes garantit que les lames de coupe de l'appareil sont exemptes de tout vice provenant d'un défaut de matière ou de fabrication pendant une période de 20 ans à partir de la date de l'achat initial. Si une pièce s'avère défectueuse pendant la période de garantie, votre seul et unique recours sera la réparation ou le remplacement de la pièce défectueuse selon les modalités et aux frais de Fellowes. Cette garantie ne s'applique pas cas d'abus, de manipulation incorrecte, de non-respect des normes d'utilisation du produit, d'utilisation du produit avec une alimentation électrique inadéquate (autre que celle répertoriée sur l'étiquette) ou de réparation non

autorisée. Fellowes se réserve le droit de facturer aux clients tous frais supplémentaires dans l'éventualité où Fellowes doit fournir des pièces ou services en dehors du pays d'achat d'origine du destructeur, auprès d'un revendeur autorisé. TOUTE GARANTIE IMPLICITE, Y COMPRIS CELLE DE COMMERCIALISATION OU D'ADAPTATION À UN USAGE PARTICULIER, EST PAR LA PRÉSENTE LIMITÉE EN DURÉE À LA PÉRIODE DE GARANTIE APPROPRIÉE DÉFINIE CI-DESSUS. Fellowes ne pourra en aucun cas être tenu responsable de dommages indirects ou accessoires imputables à ce produit. Cette garantie vous donne des droits spécifiques. La durée, les conditions générales et les conditions de cette garantie sont valables dans le monde entier, excepté en cas de prescription, de restrictions ou de conditions exigibles par les lois locales. Pour plus de détails ou pour obtenir un service sous garantie, prendre contact avec nous ou avec votre revendeur.

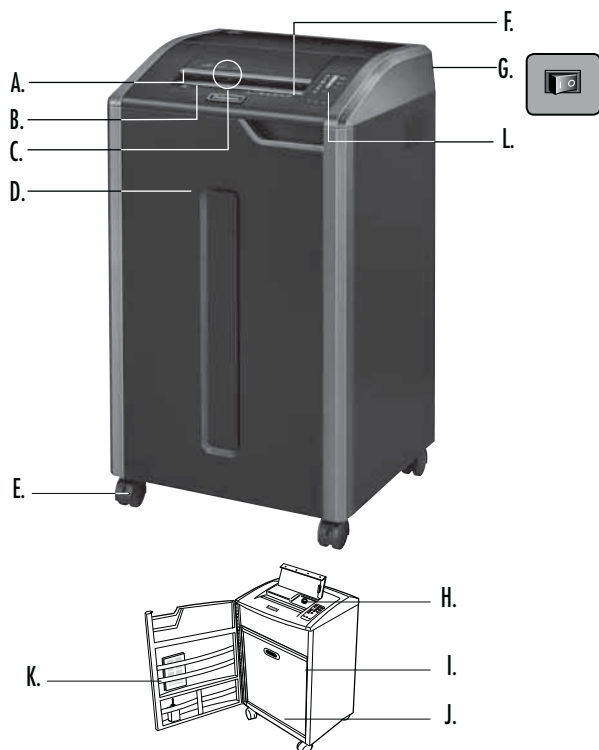

### COMPONENTES

- A. Tecnología SafeSense®
- B. Entrada del papel
- C. Entrada de CD, tarjeta de crédito y correo basura
- D. Puerta
- E. Rueditas
- F. Ver las instrucciones de seguridad
- G. Interruptor de encendido/apagado
  - 1. APAGADO
  - I 2. ENCENDIDO
- H. Depósito de aceite  
*425Ci y 485Ci solamente*
- I. Tapón de vaciado (dentro)  
*425Ci y 485Ci solamente*
- J. Cesto
- K. Bandeja de accesorios
- L. Panel de control
  - 1. Indicador de capacidad de hojas
  - 2. Indicador de nivel bajo de aceite (rojo)  
*425Ci y 485Ci solamente*
  - 3. Papelera llena (rojo)
  - 4. SafeSense® (amarillo)
  - 5. Retirar papel (rojo)
  - 6. Puerta abierta (rojo)
  - 7. Introducción recta (rojo)
  - 8. Botón Auto
  - 9. Retroceso
  - 10. Encendido/apagado (azul)
  - 11. Avance

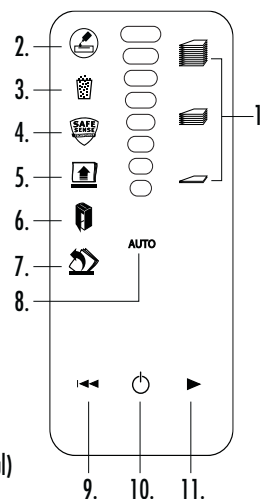

### CARACTERÍSTICAS GENERALES

**Destruye:** papel, continuos de 132 columnas, tarjetas de crédito de plástico, CD/DVD, grapas, clips pequeños y correo basura

**No destruye:** etiquetas adhesivas, transparencias, periódicos, cartón, clips grandes, plastificaciones, carpetas para archivar documentos, radiografías u otro tipo de plásticos que no sean los mencionados.

**Tamaño de corte del papel:**

corte cruzado (425Ci, 485Ci) ..... 4 mm x 30 mm  
Corte en tiras (425i, 485i) ..... 5,8 mm

**Máximo:**

Hojas por pasada, papel de 80 g (corte cruzado) .....	30*
Hojas por pasada, papel de 70 g (corte cruzado) .....	32*
Hojas por pasada, papel de 80 g (Corte en tiras).....	38*
Hojas por pasada, papel de 70 g (Corte en tiras).....	40*
CD/Tarjetas por pasada .....	1*
Ancho de la entrada de papel (485Ci, 485i).....	407 mm
Ancho de la entrada de papel (425Ci, 425i).....	305 mm

\*A4, papel a 220-240 V/50/60 Hz, 6 A; el papel de gramaje superior, la humedad o el uso de un voltaje diferente al indicado puede reducir la capacidad. Tasas diarias máximas recomendadas de uso: 11.000 (425Ci/485Ci) / 10.000 (425i/485i) hojas por día, 500 tarjetas de crédito; 50 CD.

Las destruidoras Fellowes SafeSense® están diseñadas para utilizarse en un entorno de oficina entre 10 y 26 grados centígrados y entre 40 y 80% de humedad relativa.

### ⚠️ ADVERTENCIA: INSTRUCCIONES DE SEGURIDAD IMPORTANTES — ¡Léalas antes de usar la destruidora!

- Los requisitos de funcionamiento, mantenimiento y servicios se explican en el manual de instrucciones. Lea completamente el manual de instrucciones antes de usar destruidoras de papel.
- Mantenga la destruidora fuera del alcance de niños y animales. No acerque las manos a la entrada de papel. Siempre apague o desenchufe el equipo cuando no esté en uso.
- Mantenga objetos extraños (guantes, joyas, ropa, cabello, etc.) lejos de la entrada de la destruidora. Si algún objeto se introduce en la abertura superior, active la función de retroceso (←) para retirar el objeto.
- NO utilice aerosoles, lubricantes basados en petróleo o lubricantes en aerosol sobre la destruidora o cerca de ella. NO UTILICE "AIRE A PRESIÓN" ni "AEROSOL PARA QUITAR POLVO" EN LA DESTRUCTORA. Los vapores producidos por lubricantes basados en petróleo o propulsores pueden prender fuego y causar lesiones graves.
- No utilice el equipo si está dañado o defectuoso. No desmonte la destruidora. No coloque el equipo cerca ni encima de una fuente de calor o agua.
- Esta destruidora tiene un interruptor de desconexión de la alimentación (G) que debe estar en la posición de encendido (I) para que la máquina funcione. En caso de emergencia, coloque el interruptor en la posición de APAGADO (O). Esta acción detendrá inmediatamente la destruidora.
- Evite tocar las cuchillas expuestas situadas debajo de la cabeza de la destruidora.
- Use solamente la entrada indicada para CD/tarjetas. Mantenga los dedos alejados de la entrada para CD.
- No sitúe objetos extraños en la entrada de papel.
- La destruidora debe estar enchufada en un enchufe de pared puesto a tierra correctamente y del voltaje y amperaje indicados en la etiqueta. El enchufe puesto a tierra debe estar instalado cerca del equipo y ser de fácil acceso. No deben de usarse con este producto convertidores de energía, transformadores ni cables extensibles.
- PELIGRO DE INCENDIO – NO destruya tarjetas de felicitación que posean chips de sonido o pilas.
- Para uso en interiores únicamente.
- Desconecte trituradora antes de la limpieza o el mantenimiento.

# FUNCIONAMIENTO BÁSICO DE DESTRUCCIÓN

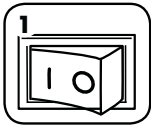

1 Enchufe la destructora y coloque el interruptor en la posición de ENCENDIDO (I)

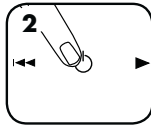

2 Pulse la tecla (⏻) de ENCENDIDO/APAGADO para activarla (azul)

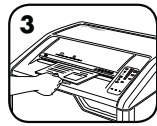

3 Introduzca el papel en la entrada de papel y suéltelo



4 Introduzca el CD, la tarjeta de crédito o el correo basura por la entrada correspondiente y suelte

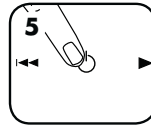

5 Póngala en Apagado (⏻) o la destructora pasará automáticamente al modo latente al cabo de 2 minutos de inactividad

## FUNCIONES AVANZADAS DEL PRODUCTO



**100% JAM PROOF**

**Sistema a prueba de atascos**  
Elimina los atascos de papel y hace pasar el papel difícil.



**AUTO OIL**

**Auto Oil**  
Engrasa automáticamente las hojas de corte para mejorar el rendimiento y aumentar la vida útil de la destructora.



**SAFESENSE® TECHNOLOGY**

**Tecnología SafeSense®**  
Detiene la destructora inmediatamente cuando las manos están demasiado cerca de la entrada de papel



**ENERGY SAVINGS SYSTEM™**

**Sistema de ahorro de energía**  
Óptima eficiencia energética todo el tiempo, al usarse y al no usarse



**100% JAM PROOF** **FUNCIONAMIENTO DEL SISTEMA A PRUEBA DE ATASCOS\***  
Elimina los atascos de papel y hace pasar el papel difícil.



1 La función avanzada de prevención de atascos mide electrónicamente el grosor del papel para prevenir los atascos de papel:

Nivel ROJO: se han introducido demasiadas hojas.

Nivel AMARILLO: la productividad es adecuada.

Nivel VERDE: se pueden añadir más hojas.

2

Retire varias hojas hasta que el indicador descienda a un nivel inferior al rojo.

3

Continúe con la destrucción totalmente a prueba de atascos

**100% JAM PROOF**

Si el papel se coloca mal:

Todos los indicadores se encienden y la destructora realiza una pausa de 3 a 6 segundos

Espera a que los indicadores dejen de parpadear, lo cual sucede una vez que se ha realizado la corrección. La destructora reanudará su funcionamiento normal.

Si se ilumina después de que el movimiento del papel se ha invertido, pulse el botón de retroceso y retire el papel. De lo contrario, la destructora reanudará su funcionamiento normal.

## INTRODUCCIÓN RECTA



Si se ilumina el indicador de Introducción Recta, retire el papel e introdúzalo recto en la destructora.

\*Totalmente a prueba de atascos cuando se utiliza según el manual del usuario



## AUTO FUNCIONAMIENTO DEL AUTO OIL

Engrasa automáticamente las hojas de corte para mejorar el rendimiento y aumentar la vida útil de la destructora.  
(El sistema Auto oil solamente está incluido en los modelos de corte cruzado - 425Gi y 485Gi.)

### CONFIGURACIÓN Y PRUEBA

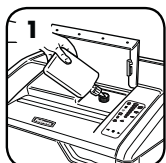

1 Antes de utilizarla, llene el depósito de aceite con 355 ml (355 ml.) de aceite para destructoras Fellowes (Fellowes #35250)



2 Pulse los botones de automático y avance al mismo tiempo durante 3 segundos para lubricar la destructora manualmente

### LLENADO DE ACEITE

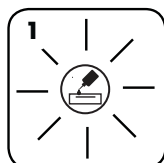

1 El indicador de aceite bajo se encenderá cuando el depósito tenga que volverse a llenar

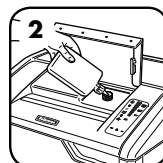

2 Para mantener el rendimiento de la destructora, llene el depósito de aceite con un máximo de 355 ml (355 ml.) de aceite para destructoras (Fellowes #35250)



3 Una vez lleno, se reanudará el engrase automático

## FUNCIONES AVANZADAS DEL PRODUCTO



### OPERACIÓN DE LA TECNOLOGÍA SAFESENSE®

#### CONFIGURACIÓN Y PRUEBA

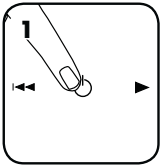

Encienda (⏻) la destructora para activar SafeSense®

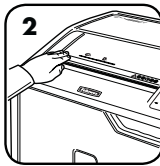

Toque el área de prueba y observe si se ilumina el indicador SafeSense®

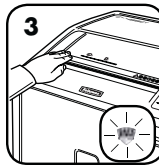

La función SafeSense® está activada y funciona adecuadamente

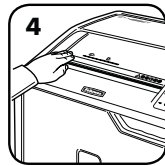

Si se mantiene una mano en la zona SafeSense® durante más de 3 segundos, la destructora se apagará

Si desea obtener más información acerca de todas las funciones avanzadas de los productos Fellowes, visite [www.fellowes.com](http://www.fellowes.com)



### ENERGY SAVINGS SYSTEM™ SISTEMA DE AHORRO ENERGÉTICO

Óptima eficiencia energética todo el tiempo, al usarse y al no usarse.

- Cuatro formas de ahorrar energía: componentes electrónicos de bajo consumo, prevención de atascos, modo en espera y modo latente.
- El modo latente apaga la destructora después de 2 minutos de inactividad.



En modo suspendido

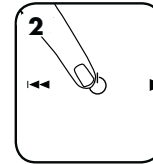

Toque el panel de control para salir del modo suspendido

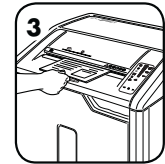

o inserte papel

## MANTENIMIENTO DEL PRODUCTO

### LIMPIEZA DE LOS SENSORES INFRARROJOS DE INICIO AUTOMÁTICO

Los sensores de detección de papel están diseñados para funcionar sin ningún mantenimiento. Sin embargo, en raras ocasiones, los sensores podrían bloquearse con el polvo del papel haciendo que el motor se ponga en movimiento aunque no haya papel presente. (Nota: ambos sensores de detección de papel se encuentran en el centro de la entrada de papel).

#### PARA LIMPIAR LOS SENSORES

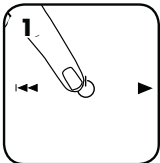

Apague y desenchufe la destructora.

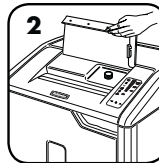

Levante la tapa para CD

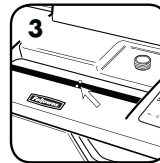

Localice el sensor de infrarrojos de inicio automático

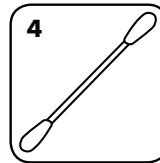

Impregne un bastoncillo de algodón con alcohol

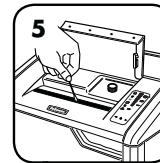

Limpie los sensores de papel con el bastoncillo de algodón



### AUTO OIL

Engrasa automáticamente las hojas de corte para mejorar el rendimiento y aumentar la vida útil de la destructora. (El sistema Auto oil solamente está incluido en los modelos de corte cruzado - 425Ci y 485Ci.)

#### LLENADO DE ACEITE

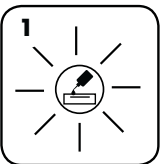

El indicador de aceite bajo se encenderá cuando el depósito tenga que volverse a llenar

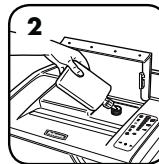

Para mantener el rendimiento de la destructora, llene el depósito de aceite con un máximo de 355 ml de aceite para destructoras (Fellowes #35250)



Una vez lleno, se reanudará el engrase automático

- Todas las destructoras de corte en partículas necesitan aceite para funcionar al máximo rendimiento. Si no se engrasan, podría verse reducido el número de hojas que pueden triturar, podría aparecer un ruido molesto durante su funcionamiento e, incluso, podrían dejar de funcionar. Recomendamos que llene el depósito del AUTO OIL tal como se indica para conseguir un rendimiento óptimo.
- Si la destructora se va a transportar, el aceite se debe drenar. Abra la puerta y retire la cesta para acceder al tapón de vaciado. Coloque un recipiente adecuado debajo del drenaje, quite el tapón y deje que salga el aceite. Vuelva a poner el tapón.

## RESOLUCIÓN DE PROBLEMAS



Indicador de nivel bajo de aceite: cuando se ilumina, la destructora se ha quedado sin aceite y se tiene que llenar de nuevo. Consulte la sección Mantenimiento del producto para ver las instrucciones de llenado. Para conseguir un rendimiento óptimo, utilice aceite Fellowes (35250). \*Auto Oil™ sólo se encuentra en los modelos de corte cruzado – 425Ci y 485Ci.



Indicador de Papelera llena: cuando está iluminada, la papelera de la destructora está llena y hay que vaciarla. Utilice bolsas de residuos Fellowes Ref. 3605801.



Indicador SafeSense®: Si las manos están demasiado cerca de la entrada del papel, el indicador SafeSense® se ilumina y la destructora detiene la destrucción. Si SafeSense® está activo durante 3 segundos, la destructora se apagará automáticamente y el usuario debe pulsar el botón de encendido en el panel de control para continuar destruyendo.



Indicador de Retirar el papel: cuando está iluminado, pulse invertir (◀◀) y retire el papel. Reduzca la cantidad de papel a un número de hojas que sea aceptable y vuelva a colocarlo en la entrada del papel.



Indicador de Puerta abierta: La destructora no se pondrá en marcha si la puerta está abierta. Cuando esté iluminado, cierre la puerta y continúe con la destrucción.



Indicador de Introducción recta: cuando esté iluminado, retire el papel e introdúzcalo recto en la entrada del papel.



**100% SISTEMA A PRUEBA DE ATASCOS\***  
**JAM PROOF** Elimina los atascos de papel y hace pasar el papel difícil.

### DESACTIVACIÓN DE LA FUNCIÓN

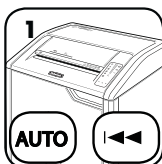

Si decide desactivar el sistema, pulse y mantenga pulsada la tecla de automático y la tecla de retroceso (◀◀) al mismo tiempo



Una vez desactivado, la luz azul de funcionamiento automático se apaga (para volver a activarlo, repita el paso 1)

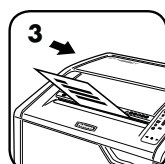

El proceso de destrucción puede continuar con el sistema desactivado; sin embargo, se puede producir un atasco si se insertan demasiadas hojas, en cuyo caso el icono Retirar papel (⬆️) se iluminará

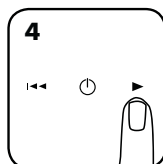

Si se produce un atasco, pulse y mantenga pulsada la tecla de avance (▶) hasta que todo el documento pase por la destructora

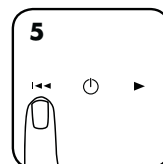

Si no se resuelve el atasco, pulse brevemente la tecla de retroceso (◀◀) (repita los pasos 4 y 5 hasta que el documento se destruya)

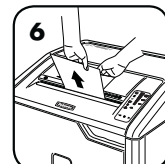

Si los pasos 4 y 5 no resuelven el atasco, invierta la dirección del papel hasta que esté todo fuera de la destructora, quite varias hojas y vuelva a insertarlo

**\*Totalmente a prueba de atascos cuando se utiliza según el manual del usuario**

## GARANTÍA LIMITADA

Garantía limitada: Fellowes, Inc. ("Fellowes") garantiza que las piezas de la máquina estarán libres de defectos de material y mano de obra y proporciona servicio y soporte durante 2 años a partir de la fecha en que el consumidor original haya adquirido el producto. Fellowes garantiza que las cuchillas cortantes de la máquina estarán libres de defectos de material y mano de obra durante 20 años a partir de la fecha en que el consumidor original haya adquirido el producto. Si se encuentra algún defecto en cualquiera de las piezas durante el período de garantía, la única y exclusiva solución será la reparación o el cambio de la pieza defectuosa, a criterio y cuenta de Fellowes. Esta garantía no será de aplicación en casos de uso excesivo, mal uso, incumplimiento de las condiciones de uso del producto, uso de la destructora con una fuente de energía inadecuada (distinta a la indicada en la etiqueta) o en casos de reparación no autorizada. Fellowes se reserva el derecho de cobrar al consumidor los costos adicionales incurridos por parte

de Fellowes al proveer piezas o servicios fuera del país donde la destructora se haya vendido inicialmente a través de un vendedor autorizado. CUALQUIER GARANTÍA IMPLÍCITA, INCLUIDA LA DE COMERCIALIZACIÓN O APTITUD PARA UN PROPÓSITO DETERMINADO, QUEDA LIMITADA POR LA PRESENTE EN SU DURACIÓN AL CORRESPONDIENTE PERÍODO DE GARANTÍA ESTABLECIDO ANTERIORMENTE. En ningún caso Fellowes será responsable de ningún daño, directo o indirecto, que pueda atribuírsele a este producto. Esta garantía le confiere derechos legales específicos. La duración, los términos y las condiciones de esta garantía son válidos en todo el mundo, excepto en los lugares donde la legislación local exija limitaciones, restricciones o condiciones diferentes. Para obtener más detalles o recibir servicio conforme a esta garantía, comuníquese con nosotros o con su distribuidor.

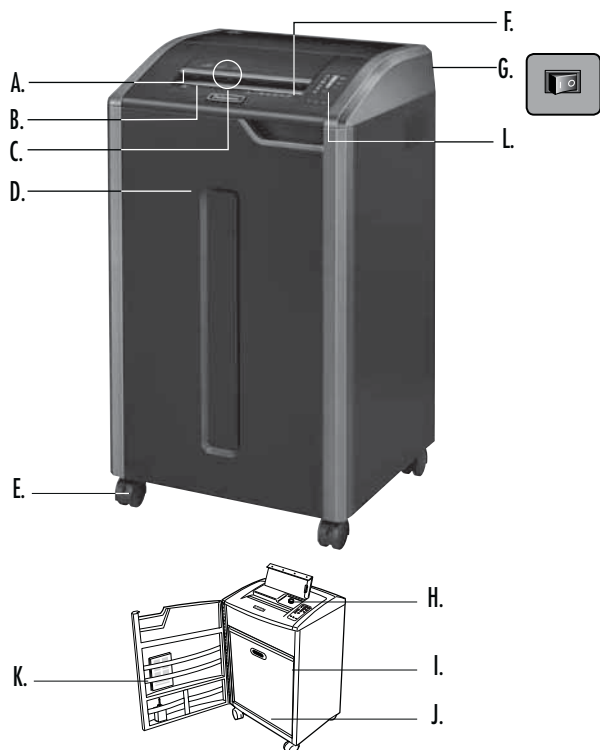

### LEGENDE

- |   |  |
|---|--|
| A. SafeSense®-Technologie                         | L. Bedienfeld  |
| B. Papiereinzug                                   | 1. Blattmengenanzeige                                    |
| C. Einzug für CDs, Kreditkarten und Werbematerial | 2. Anzeige „Niedriger Ölstand“ (rot) nur 425Ci und 485Ci |
| D. Tür  | 3. Abfallbehälter voll (rot)                             |
| E. Rollen   | 4. SafeSense® (gelb)                                     |
| F. Siehe Sicherheitshinweise                      | 5. Papier entfernen (rot)                                |
| G. Netz-Trennschalter                             | 6. Tür offen (rot)                                       |
| ○ 1. AUS  | 7. Gerader Einzug (rot)                                  |
| I 2. EIN  | 8. Auto-Taste  |
| H. Öltank   | 9. Rückwärts   |
| nur 425Ci und 485Ci                               | 10. EIN/AUS (blau)                                       |
| I. Ölablassstopfen (innen)                        | 11. Vorwärts   |
| nur 425Ci und 485Ci                               |  |
| J. Auffangbehälter                                |  |
| K. Zubehörfach                                    |  |

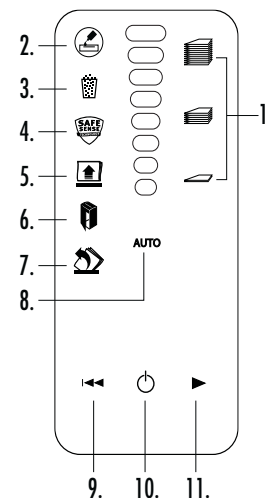

\*Gemessen nach EN ISO 7779:2010

### LEISTUNGSMERKMALE

**Zerkleinert:** Papier, Endlospapier mit 132 Spalten, plastikkreditkarte, CD/DVDs, Heftklammern, kleine Vielweckklammern und Werbematerial

**Zerkleinert nicht:** Klebeetiketten, Folien, Zeitungspapier, Karton, große Vielweckklammern, Lamine, Aktenordner, Röntgenaufnahmen oder Kunststoffolien, außer den vorgenannten Gegenständen

**Schnittgröße:**

Partikelschnitt (425Ci, 485Ci) ..... 4 mm x 30 mm  
 Streifenschnitt (425i, 485i) ..... 5,8 mm

**Maximum:**

Schneidleistung pro Arbeitsgang, 80g Papier (Partikelschnitt) ..... 30\*  
 Schneidleistung pro Arbeitsgang, 70g Papier (Partikelschnitt) ..... 32\*  
 Schneidleistung pro Arbeitsgang, 80g Papier (Streifenschnitt) ..... 38\*  
 Schneidleistung pro Arbeitsgang, 70g Papier (Streifenschnitt) ..... 40\*  
 CDs/Karten pro Arbeitsgang ..... 1\*  
 Papiereinzugsbreite (485Ci, 485i) ..... 407 mm  
 Papiereinzugsbreite (425Ci, 425i) ..... 305 mm

\*A4 Papier bei 220-240 V/50/60 Hz, 6 A; dickeres Papier, Feuchtigkeit oder eine andere als die zugelassene Spannung können die Leistung reduzieren. Empfohlene tägliche maximale Benutzungsraten: 11.000 (425Ci/485Ci) / 10.000 (425i/485i) Blätter pro Tag, 500 Kreditkarten, 50 CDs.

Fellowes SafeSense®-Aktivenvernichter wurden für den Gebrauch in Büroumgebungen konzipiert, in denen die Temperatur 10 – 26 Grad Celsius und die relative Luftfeuchtigkeit 40 – 80 % nicht übersteigt.

### ⚠️ ACHTUNG: WICHTIGE SICHERHEITSHINWEISE - Vor Gebrauch lesen!

- Betrieb, Wartung und Serviceanforderungen werden in der Bedienungsanleitung behandelt. Lesen Sie vor Inbetriebnahme des Aktivenvernichters die ganze Bedienungsanleitung durch.
- Von Kindern und Haustieren fernhalten. Finger vom Papiereinzug fernhalten. Wenn nicht in Benutzung, stets auf Aus stellen oder den Stecker herausziehen.
- Fremdkörper - Handschuhe, Schmuck, Kleidung, Haar usw. - vom Papiereinzug fernhalten. Drücken Sie auf Rückwärts (←), falls ein Objekt in die obere Öffnung gerät, um es rückwärts zu entfernen.
- KEINE Aerosolprodukte, Schmiermittel auf Petroleum- oder Aerosolbasis am Aktivenvernichter oder in seiner Nähe verwenden. KEINE „LUFTKONSERVEN“ ODER „DRUCKLUFTREINIGER“ AM AKTIVENVERNICHTER VERWENDEN. Dämpfe von Treibgasen und Schmiermitteln auf Petroleumbasis können sich unter Umständen entzünden und dadurch ernsthafte Verletzungen verursachen.
- Gerät nicht verwenden, wenn es beschädigt oder defekt ist. Den Aktivenvernichter nicht auseinander nehmen. Nicht in der Nähe von - oder über - Wasser oder Wärmequellen aufstellen.
- Dieser Aktivenvernichter verfügt über einen Netz-Trennschalter (G), der auf EIN (I) stehen muss, damit der Aktivenvernichter betrieben werden kann. In einem Notfall den Schalter auf AUS (O) stellen. Dadurch wird der Aktivenvernichter sofort angehalten.
- Die freiliegenden Messer unter dem Schneidkopf nicht berühren.
- Für CDs/Karten nur den gekennzeichneten Einzug verwenden. Die Finger vom CD-Einzug fern halten.
- Keine Fremdkörper in den Papiereinzug stecken.
- Der Aktivenvernichter muss an eine ordnungsgemäß geerdete Wandsteckdose oder Buchse angeschlossen sein, deren Spannung und Ampere den Angaben auf dem Etikett entsprechen. Die geerdete Steckdose muss in Gerätenähe installiert und gut zugänglich sein. Energieumwandler, Transformatoren oder Verlängerungskabel dürfen mit diesem Produkt nicht verwendet werden.
- BRANDGEFAHR – KEINE Glückwunschkarten mit Soundchips oder Batterien in den Aktivenvernichter geben.
- Nur zur Verwendung im Innenbereich.
- Ziehen Sie Shredder vor der Reinigung oder Wartung.

# GRUNDLEGERER AKTENVERNICHTUNGSBETRIEB

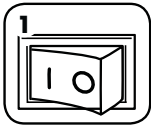

In die Steckdose einstecken und den Netz-Trennschalter auf EIN (I) stellen

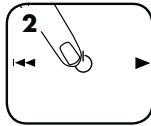

Zur Aktivierung die Taste (⏻) EIN/AUS (blau) drücken

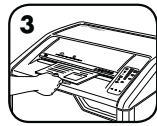

Das Papier in den Papiereinzug einführen und loslassen



Die CD, Kreditkarte oder das Werbematerial in den entsprechenden Einzug einführen und loslassen

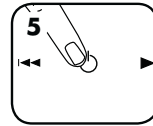

Auf AUS (⏻) stellen; andernfalls geht der Aktenvernichter nach 2 Minuten Inaktivität automatisch in den Schlafmodus über

## ZUSATZFUNKTIONEN DES PRODUKTS



**100% JAM PROOF**

### Staufreies System

Eliminiert Papierstaus und bewältigt selbst schwierige Aufgaben



**AUTO OIL**

### Auto Oil

Schmiert die Messer automatisch, um die Leistung des Aktenvernichters zu steigern und die Haltbarkeit des Geräts zu verlängern



**SAFESENSE<sup>®</sup> TECHNOLOGY**

### SafeSense<sup>®</sup>-Technologie

Stoppt das Gerät automatisch, wenn Hände den Papierschlitzz berühren.



**ENERGY SAVINGS SYSTEM<sup>™</sup>**

### Stromsparsystem

Optimale Energieeffizienz zu jeder Zeit – bei Betrieb und außer Betrieb



**100% JAM PROOF**

## STAUFREIER SYSTEMBETRIEB\*

Eliminiert Papierstaus und bewältigt selbst schwierige Aufgaben.



① Fortschrittliche Stauverhinderung – misst die Papierdicke elektronisch, um Papierstaus zu verhindern:

Bis ROT: Es wurden zu viele Blätter eingeführt.

Bis GELB: Die Produktivität wird verbessert.

Bis GRÜN: Es können noch Blätter hinzugefügt werden.

②

Entfernen Sie einige Blätter, bis die Anzeige nicht mehr rot ist.

③

Fahren Sie mit dem 100% staufreien Vernichten fort.

**100% JAM PROOF**

Beachten Sie bei falsch eingeführtem Papier Folgendes:

Alle Anzeigelampen leuchten auf, und der Aktenvernichter pausiert 3 bis 6 Sekunden lang.

Warten Sie, bis das Gerät aufhört zu blinken, nachdem die automatische Fehlerbehebung abgeschlossen ist. Die normale Zerkleinerung setzt wieder ein.

Wenn aufleuchtet, nachdem das Papier rückwärts gelaufen ist, auf Rückwärtsbetrieb schalten und das Papier herausnehmen. Ansonsten setzt die normale Zerkleinerung wieder ein.

## GERADER EINZUG



Wenn die Anzeige „Gerader Einzug“ leuchtet, das Papier entfernen und gerade in den Aktenvernichter einführen.

\*100 % staufrei bei Gebrauch gemäß Benutzerhandbuch.



## AUTO AUTO OIL-BETRIEB

Schmiert die Messer automatisch, um die Leistung des Aktenvernichters zu steigern und die Betriebslebensdauer des Geräts zu verlängern (Das automatische Schmiersystem ist nur bei den Partikelschnitt-Modellen, 425Ci und 485Ci, vorhanden.)

### EINRICHTUNG UND TEST

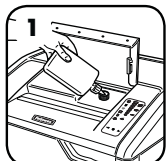

Vor Gebrauch den Öltank mit 355 ml Fellowes-Aktenvernichteröl auffüllen (Fellowes Nr. 35250)

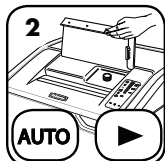

Die auto- und Vorwärts-Tasten 3 Sekunden lang gleichzeitig drücken, um den Aktenvernichter manuell zu ölen

### ÖL AUFFÜLLEN

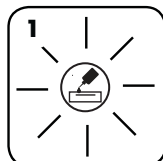

Die Anzeige „Niedriger Ölstand“ weist darauf hin, dass der Tank aufgefüllt werden muss

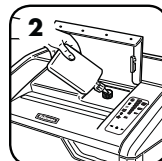

Zur Aufrechterhaltung der Leistung des Aktenvernichters den Öltank mit bis zu 355 ml Aktenvernichteröl auffüllen (Fellowes Nr. 35250)



Nach dem Auffüllen beginnt das automatische Ölen erneut

### ZUSATZFUNKTIONEN DES PRODUKTS



**SAFESENSE<sup>®</sup>**  
TECHNOLOGY

#### BETRIEB DER SAFESENSE<sup>®</sup>-TECHNOLOGIE

Stoppt das Gerät automatisch, wenn Hände den Papierschlitz berühren.

##### EINRICHTUNG UND TEST

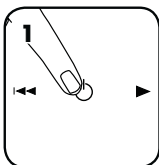

Den Aktenvernichter einschalten (☺), um die SafeSense<sup>®</sup>-Funktion zu aktivieren<sup>a</sup>

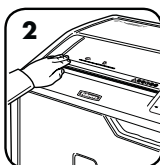

Berühren Sie den Testbereich und achten Sie darauf, dass die SafeSense<sup>®</sup>-Anzeige aufleuchtet

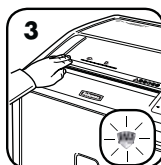

SafeSense<sup>®</sup> ist aktiv und funktioniert richtig

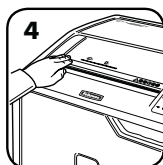

Wird die Hand länger als 3 Sekunden in den SafeSense<sup>®</sup>-Bereich gehalten, schaltet der Aktenvernichter ab



#### ENERGY STROMSPARSYSTEM

Optimale Energieeffizienz zu jeder Zeit – bei Betrieb und außer Betrieb.

- Spart vierfach Strom: energieeffiziente Elektronik, Stauverhinderung, Bereitschaftsmodus und Schlafmodus.
- Im Schlafmodus schaltet der Aktenvernichter nach 2 Minuten Inaktivität ab.

##### IM SCHLAFMODUS



Im Schlafmodus

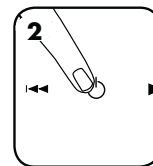

Zum Verlassen des Schlafmodus das Bedienfeld berühren

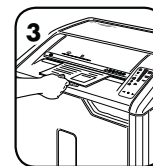

oder führen Sie Papier ein

Weitere Informationen zu allen erweiterten Zusatzfunktionen des Produkts von Fellowes finden Sie unter [www.fellowes.com](http://www.fellowes.com)

### PRODUKTWARTUNG

#### REINIGEN DER INFRAROT-SENSOREN FÜR AUTOMATISCHEN START

Die Papiererkennungssensoren wurden für wartungsfreien Betrieb konzipiert. In seltenen Fällen können die Sensoren jedoch durch Papierstaub blockiert werden, sodass der Motor weiter läuft, selbst wenn kein Papier vorhanden ist. (Hinweis: Beide Papierfühler befinden sich in der Mitte des Papiereinzugs).

##### REINIGEN DER SENSOREN

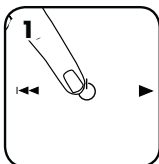

Den Aktenvernichter ausschalten und den Netzstecker herausziehen

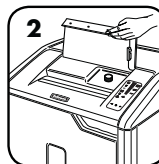

Die CD-Klappe hochklappen



Den Infrarot-Sensor für das automatische Starten ausfindig machen

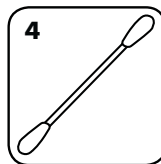

Tauchen Sie einen Wattetupfer in Reinigungsalkohol

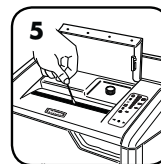

Wischen Sie mit dem Wattetupfer den Schmutz von den Papiersensoren ab



#### AUTO OIL

Ölt die Messer automatisch, um die Leistung des Aktenvernichters zu steigern und die Haltbarkeit des Geräts zu verlängern. (Das automatische Schmiersystem ist nur bei den Partikelschnitt-Modellen, 425Ci und 485Ci, vorhanden.)

##### AUFFÜLLEN MIT ÖL

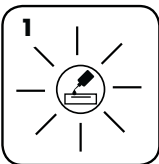

Die Anzeige „Niedriger Ölstand“ weist darauf hin, dass der Tank aufgefüllt werden muss

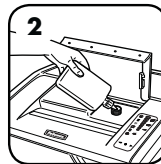

Zur Aufrechterhaltung der Leistung des Aktenvernichters den Öltank mit bis zu 355 ml Aktenvernichteröl auffüllen (Fellowes Nr. 35250)



Nach dem Auffüllen beginnt das automatische Ölen erneut

- Alle Partikel-Aktenvernichter benötigen Öl, um optimale Leistung zu erzielen. Wird das Gerät nicht geölt, kann es zu einer geringeren Blattkapazität, störendem Geräusch beim Zerkleinern und letztendlich zum Anhalten des Aktenvernichters kommen. Es empfiehlt sich, den AUTO OIL-Tank gemäß Anweisung aufzufüllen, um eine optimale Leistung zu gewährleisten.
- Wird der Aktenvernichter versandt, muss das Öl abgelassen werden. Schranktür öffnen und Auffangbehälter herausnehmen, um an den Ölablassstopfen zu gelangen. Einen geeigneten Behälter unter die Ablassöffnung stellen, den Stopfen herausziehen und das Öl herauslaufen lassen. Den Stopfen wieder einsetzen.

## FEHLERDIAGNOSE UND -BEHEBUNG



Anzeige „Niedriger Ölstand“: Wenn diese Anzeige leuchtet, ist das Öl im Aktenvernichter verbraucht und muss nachgefüllt werden. Anweisungen zum Auffüllen sind dem Abschnitt „Produktwartung“ zu entnehmen. Fellowes-Öl (35250) verwenden, um die optimale Leistung sicherzustellen. \*Auto Oil™ ist nur bei den Partikelschnitt-Modellen, 425Ci und 485Ci, vorhanden.



Anzeige „Abfallbehälter voll“: Wenn diese Anzeige leuchtet, ist der Abfallbehälter des Aktenvernichters voll und muss geleert werden. Fellowes-Abfallbeutel 3605801 verwenden.



SafeSense®-Anzeige: Wenn Hände zu nahe an den Papiereinzug kommen, leuchtet die SafeSense®-Anzeige, und der Aktenvernichter wird angehalten. Wenn SafeSense® 3 Sekunden lang aktiv ist, schaltet sich der Aktenvernichter automatisch aus, und der Benutzer muss die Netztaaste am Bedienfeld drücken, um mit dem Zerkleinern fortzufahren.



Anzeige „Papier entfernen“: Wenn diese Anzeige leuchtet, auf „Rückwärts“ (←) drücken, und das Papier herausnehmen. Die Papiermenge verringern und eine akzeptable Menge erneut in den Papiereinzug einführen.



Anzeige „Tür offen“: Der Aktenvernichter läuft nicht, wenn die Schranktür offen ist. Wenn diese Anzeige leuchtet, die Tür schließen, um mit dem Zerkleinern vorzufahren.



Anzeige „Gerader Einzug“: Wenn diese Anzeige leuchtet, das Papier entfernen und gerade in den Papiereinzug einführen.



### 100% STAUFREIES SYSTEM\*

JAM PROOF

Eliminiert Papierstaus und bewältigt selbst schwierige Aufgaben.

#### DEAKTIVIEREN DER FUNKTION



Falls das System deaktiviert werden soll, gleichzeitig die Tasten „auto“ und „Rückwärts“ (←) drücken und halten

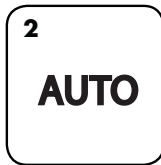

Nach dem Deaktivieren erlischt die blaue Automatik-Lampe (zum erneuten Aktivieren Schritt 1 wiederholen)

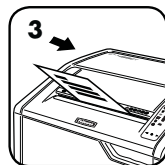

Das Zerkleinern kann fortgesetzt werden, auch wenn das System deaktiviert ist, nur kann es dann zu Papierstaus kommen, wenn zu viele Blätter eingeführt werden und das Symbol Papier entfernen (↕) aufleuchtet

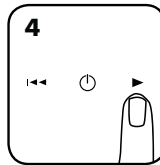

Bei einem Stau die Vorwärts-Taste (▶) drücken und so lange gedrückt halten, bis das Dokument den Aktenvernichter ganz durchlaufen hat

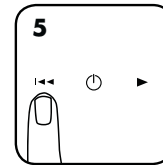

Bleibt es stecken, kurz auf die Rückwärts-Taste (←) drücken (und Schritt 4 und 5 wiederholen, bis das Dokument zerkleinert ist)



Wenn Schritt 4 und 5 den Stau nicht beheben, das Papier rückwärts ganz ausgeben, einige Blätter wegnehmen und neu einführen

\*100 % staufrei bei Gebrauch gemäß Benutzerhandbuch.

## BESCHRÄNKTE PRODUKTGARANTIE

Beschränkte Garantie: Fellowes, Inc. („Fellowes“) garantiert, dass die Geräteteile für einen Zeitraum von 2 Jahren ab Kaufdatum durch den Erstkäufer frei von Material- und Verarbeitungsfehlern sind. Fellowes, Inc. garantiert, dass die Schneidezylinder des Geräts für einen Zeitraum von 20 Jahren ab Kaufdatum durch den Erstkäufer frei von Material- und Verarbeitungsfehlern sind. Sollte sich ein Teil während der Garantiezeit als defekt erweisen, haben Sie nach Fellowes' Ermessen einzig und allein Anspruch auf kostenlose Reparatur oder kostenlosen Ersatz des defekten Teils. Diese Garantie schließt Missbrauch, unsachgemäße Handhabung, Nichteinhaltung von Produktnutzungsstandards, Aktenvernichterbetrieb mit einer falschen (einer anderen als auf dem Etikett angegebenen) Stromversorgung oder unbefugte Reparaturen aus. Fellowes behält sich das Recht vor, den Verbrauchern zusätzliche Kosten in Rechnung zu stellen, die für Fellowes anfallen, um Teile oder Dienstleistungen außerhalb

des Landes zur Verfügung zu stellen, in dem der Aktenvernichter ursprünglich von einem autorisierten Wiederverkäufer verkauft worden ist. ALLE STILLSCHWEIGENDEN GARANTIEEN, EINSCHLIESSLICH DIE DER MARKTGÄNGIGKEIT ODER EIGNUNG FÜR EINEN BESTIMMTEN ZWECK, WERDEN HIERMIT AUF DIE DAUER DER VORSTEHEND ANGEFÜHRTEN GARANTIEZEIT BESCHRÄNKT. Auf keinen Fall haftet Fellowes für eventuell im Zusammenhang mit diesem Produkt auftretende Neben- oder Folgeschäden. Diese Garantie gewährt Ihnen bestimmte Rechte. Dauer, Bedingungen und Konditionen dieser Garantie gelten weltweit, außer wenn lokale Gesetze andere Begrenzungen, Einschränkungen oder Konditionen vorschreiben. Um mehr Details zu erfahren oder Serviceleistungen im Rahmen dieser Garantie in Anspruch zu nehmen, wenden Sie sich bitte an uns oder Ihren Händler.

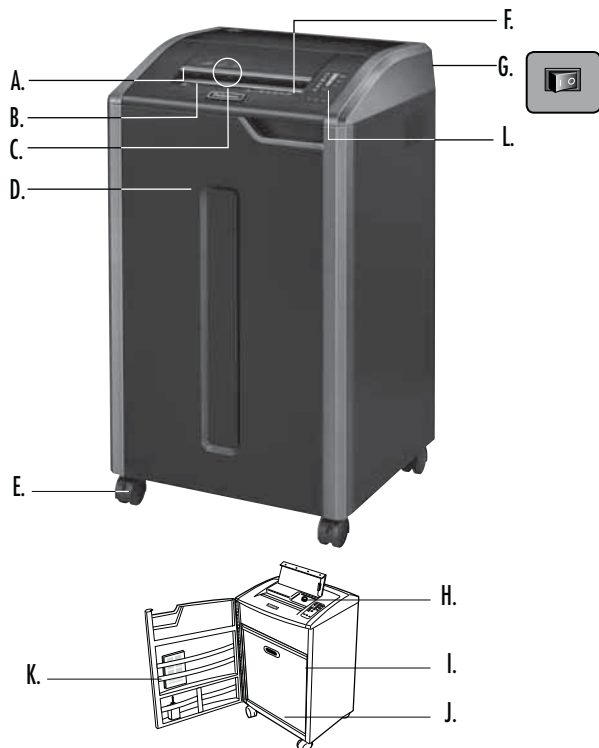

### LEGENDA

- A. Tecnologia SafeSense®
- B. Ingresso carta
- C. Ingresso CD, carte di credito e stampe pubblicitarie
- D. Sportello
- E. Rotelle
- F. Vedere le istruzioni per la sicurezza
- G. Interruttore generale  
○ 1. SPENTO  
I 2. ACCESO
- H. Serbatoio olio  
*Solo i modelli 425Ci e 485Ci*
- I. Tappo scarico olio (all'interno)  
*Solo i modelli 425Ci e 485Ci*
- J. Contenitore
- K. Porta-accessori
- L. Pannello di comando
- 1. Indicatore capacità fogli
- 2. Spia olio (rossa)  
*Solo i modelli 425Ci e 485Ci*
- 3. Contenitore pieno (rossa)
- 4. SafeSense® (gialla)
- 5. Rimuovere la carta (rossa)
- 6. Sportello aperto (rosso)
- 7. Introduzione carta dritta (rossa)
- 8. Pulsante Auto
- 9. Indietro
- 10. Acceso/spento (blu)
- 11. Avanti

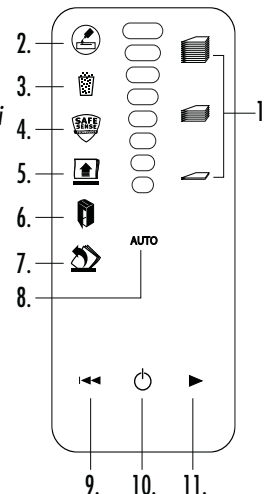

### CARATTERISTICHE

**Adatto per sminuzzare:** fogli di carta, moduli continui a 132 colonne, carte di credito in plastica, CD e DVD, punti metallici, graffette di piccole dimensioni e stampe pubblicitarie.

**Non adatto per sminuzzare:** etichette adesive, lucidi, quotidiani, cartone, graffette di grandi dimensioni, materiale plastificato, cartelle, radiografie o materiale plastico diverso da quanto sopra indicato.

**Dimensioni del taglio:**

taglio a frammenti (425Ci, 485Ci) ..... 4 mm x 30 mm  
 Taglio a strisce (425i, 485i) ..... 5,8 mm





**Valori massimi:**

Fogli in ogni passaggio, carta 80 g (taglio a frammenti)..... 30\*  
 Fogli in ogni passaggio, carta 70 g (taglio a frammenti)..... 32\*  
 Fogli in ogni passaggio, carta 80 g (Taglio a strisce)..... 38\*  
 Fogli in ogni passaggio, carta 70 g (Taglio a strisce)..... 40\*  
 CD o carte di credito in ogni passaggio..... 1\*  
 Larghezza ingresso carta (485Ci, 485i)..... 407 mm  
 Larghezza ingresso carta (425Ci, 425i)..... 305 mm

\*Carta, formato A4, a 220-240 V, 50/60 Hz, 6 A; carta più pesante, umidità o valori di tensione diversi da quelli nominali potrebbero ridurre la capacità dell'apparecchio. Quantità massima raccomandate per l'uso giornaliero: 11.000 (425Ci/485Ci) / 10.000 (425i/485i) fogli; 500 carte di credito; 50 CD.

I distruggidocumenti Fellowes SafeSense® sono studiati per l'uso in ufficio a temperature comprese tra 10 e 26 gradi centigradi e a un'umidità relativa dal 40 all'80%.

### AVVERTENZA: IMPORTANTI ISTRUZIONI PER LA SICUREZZA — Leggere prima dell'uso!

-  Le modalità di uso, manutenzione e assistenza tecnica sono descritte nel manuale di istruzioni. Leggere tutto il manuale di istruzioni prima di usare il distruggidocumenti.
-  Tenere lontano da bambini e animali. Non avvicinare le mani all'ingresso per la carta. Quando non si usa l'apparecchio, spegnerlo o scollegarlo dalla presa di corrente.
-  Non avvicinare oggetti - guanti, gioielli, indumenti, capelli, ecc. - all'ingresso dell'imbobinatura. Se un oggetto viene inserito nell'apertura superiore, premere il pulsante di inversione del funzionamento (◀▶) (Indietro) per estrarlo.
-  NON utilizzare mai prodotti nebulizzabili e lubrificanti nebulizzabili o a base di petrolio sull'apparecchio o nelle sue immediate vicinanze. NON USARE BOMBOLETTE DI ARIA COMPRESSA SUL DISTRUGGIDOCUMENTI. Le esalazioni derivanti da propellenti e lubrificanti a base di petrolio potrebbero prendere fuoco e causare ferite gravi.
-  Non utilizzare l'apparecchio se danneggiato o difettoso. Non smontare l'apparecchio. Non collocare l'apparecchio in prossimità di fonti di calore o acqua.
- La macchina è dotata di un interruttore generale (G) che deve essere nella posizione "Accesa" (I) perché la macchina funzioni. In caso di emergenza, portare l'interruttore generale nella posizione "SPENTO" (O). La macchina si arresta immediatamente.
- Evitare di toccare le lame esposte sotto la testa di sminuzzamento.
- Inserire le carte di credito/CD solo dall'apposita bocchetta. Tenere le dita lontane dall'imbobinatura per CD.
- Non introdurre oggetti estranei nell'ingresso per la carta.
- La macchina deve essere collegata a una presa di corrente con messa a terra e funzionante alla tensione e corrente indicata sulla targa dati. La presa di corrente con messa a terra deve essere situata accanto alla macchina e deve essere facilmente accessibile. Non usare convertitori di energia, trasformatori o prolunghie con questo prodotto.
- PERICOLO DI INCENDIO — NON sminuzzare biglietti di auguri con chip sonori o batterie.
- Per uso interno.
- Scollegare trituratore prima della pulizia o manutenzione.

## FUNZIONAMENTO BASE DEL DISTRUGGIDOCUMENTI

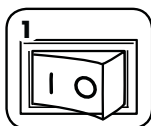

1 Collegare l'apparecchio alla presa di corrente e portare l'interruttore di alimentazione nella posizione "ACCESO" (I)

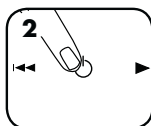

2 Premere il tasto (⏻) per accendere la macchina (blu)



3 Introdurre la carta nell'apposita bocchetta e rilasciarla

oppure



4 Introdurre CD, carte di credito o stampe pubblicitarie nell'apposita bocchetta e rilasciarli

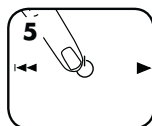

5 Spegnerne (⏻) o dopo 2 minuti di inattività la macchina passa automaticamente alla modalità di sospensione

## CARATTERISTICHE AVANZATE



**100% JAM PROOF**

**Sistema anti-inceppamento**  
Incrementa la potenza in caso di inceppamento



**AUTO OIL**

**Auto Oil**  
Questo sistema lubrifica automaticamente le lame, per aumentare le prestazioni e assicurare la massima durata della macchina



**SAFESENSE TECHNOLOGY**

**Tecnologia SafeSense®**  
La sminuzzatura si arresta se le mani vengono in contatto con l'apertura per la carta



**ENERGY SAVINGS SYSTEM™**

**Sistema di risparmio energetico**  
Efficienza energetica ottimale il 100% del tempo – sia quando la macchina è in funzione sia quando è inattiva



**100% JAM PROOF SISTEMA ANTI-INCEPPAMENTO\***

Incrementa la potenza in caso di inceppamento.

① Sistema anti-inceppamento all'avanguardia: misura elettronicamente lo spessore della carta per prevenire gli inceppamenti:

Fino al ROSSO: quantità eccessiva di fogli inseriti.

Fino al GIALLO: la produttività è ottimizzata.

Fino al VERDE: è possibile aggiungere altri fogli.

②

Togliere alcuni fogli finché il LED rosso non è più acceso.

③

Continuare a usare l'apparecchio

**100% JAM PROOF**

Se la carta non viene inserita correttamente:

Tutte le spie si accendono e l'apparecchio sospende le operazioni per 3-6 secondi

Attendere che le spie cessino di lampeggiare una volta terminata la correzione automatica. L'apparecchio riprende a funzionare normalmente.

Se l'indicatore  si illumina dopo che si inverte la direzione di movimento della carta, premere il pulsante di inversione del funzionamento e rimuovere la carta. In caso contrario, l'apparecchio riprende a funzionare normalmente.

## INTRODUZIONE CARTA DIRITTA



Se la spia di introduzione carta dritta si accende, rimuovere la carta e inserirla dritta nell'apparecchio.

**\*Sicurezza al 100% contro gli inceppamenti se si usa l'apparecchio seguendo scrupolosamente le istruzioni**



## AUTO FUNZIONAMENTO CON AUTO OIL

Le lame vengono lubrificate automaticamente, per aumentare le prestazioni e assicurare la massima durata della macchina.  
(Il sistema di lubrificazione automatica è incluso solo nei modelli con taglio a frammenti - 425Ci e 485Ci)

### IMPOSTAZIONE E VERIFICA

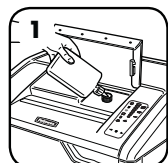

1 Prima dell'utilizzo, rabboccare il serbatoio con 355 ml di olio per distruggi documenti Fellowes (codice olio Fellowes: 35250).



2 Premere simultaneamente i tasti Auto e Avanti per 3 secondi per lubrificare manualmente la macchina.

### RABBOCCO

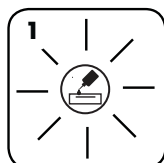

1 L'apposita spia rossa segnala quando è necessario rabboccare il serbatoio.

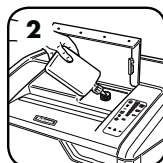

2 Per mantenere la macchina funzionale ed efficiente, rabboccare il serbatoio dell'olio sino alla massima capacità: 335 ml (codice olio Fellowes: 35250).



3 Una volta rabboccato il serbatoio, riprende la lubrificazione automatica.

## CARATTERISTICHE AVANZATE

**SAFESENSE®  
TECHNOLOGY**
**TECNOLOGIA SAFESENSE®**

Arresta immediatamente la macchina quando le mani toccano l'imboccatura per la carta.

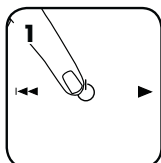
**IMPOSTAZIONE E VERIFICA**

1 Accendere (☺) la macchina per inserire il sistema SafeSense®

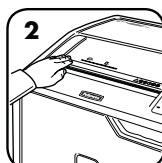

2 Toccare l'area di verifica e controllare se la spia SafeSense® si accende

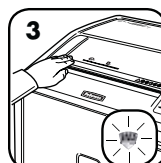

3 Il sistema SafeSense® è attivo e funziona correttamente

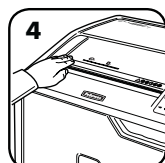

4 Se la mano rimane sull'area SafeSense® per più di tre secondi, l'apparecchio si spegne

 Per ulteriori informazioni su tutte le caratteristiche avanzate di Fellowes andare a [www.fellowes.com](http://www.fellowes.com)

**ENERGY  
SAVINGS  
SYSTEM™**
**SISTEMA DI RISPARMIO ENERGETICO**

Efficienza energetica ottimale il 100% del tempo – sia quando la macchina è in funzione sia quando è inattiva.

- Riduce il consumo di energia in quattro modi: circuiti elettronici a basso consumo di energia, prevenzione degli inceppamenti, modalità di standby e modalità di sospensione.
- La modalità di sospensione spegne la macchina dopo 2 minuti di inattività.

**IN MODALITÀ SOSPENSIONE**

1 In modalità di sospensione

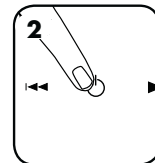

2 Per uscire dalla modalità di sospensione, toccare il pannello di comando

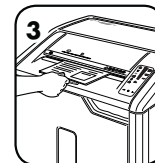

oppure Inserire della carta

## MANUTENZIONE

**PULIZIA DEI SENSORI A RAGGI INFRAROSSI DI AVVIAMENTO AUTOMATICO**

I sensori della carta in genere non richiedono manutenzione. Tuttavia, in casi rari i sensori possono rimanere ostruiti da polvere di carta, facendo sì che il motorino continui a funzionare anche se non c'è carta. (nota: i due sensori della carta sono posti al centro dell'ingresso per la carta).

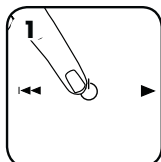
**PULIZIA DEI SENSORI**

1 Spegner l'apparecchio e scolgarlo dalla presa di corrente

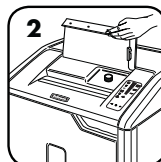

2 Sollevare la chiusura dell'ingresso per CD



3 Individuare i sensori a raggi infrarossi di avviamento automatico.

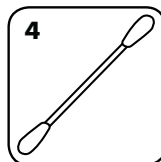

4 Intingere l'estremità di un bastoncino di ovatta in alcol isopropilico

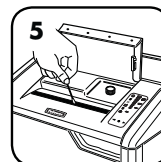

5 Ripulire i sensori con l'estremità inumidita del bastoncino di ovatta

**AUTO OIL**

Le lame sono lubrificate automaticamente, per aumentare le prestazioni e prolungare la durata della macchina. (Il sistema di lubrificazione automatica è incluso solo nei modelli con taglio a frammenti - 425Ci e 485Ci)

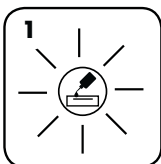
**RABBOCCO**

1 L'apposita spia rossa segnala quando è necessario rabboccare il serbatoio

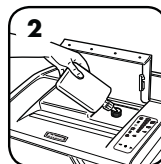

2 Per mantenere la macchina funzionale ed efficiente, rabboccare il serbatoio dell'olio sino alla massima capacità: 335 ml (codice olio Fellowes: 35250)



3 Una volta rabboccato il serbatoio, riprende la lubrificazione automatica.

- Tutti i distruggidocumenti con taglio a frammenti richiedono lubrificazione per offrire le massime prestazioni. Se non viene lubrificato, l'apparecchio potrebbe presentare una capacità dei fogli ridotta, diventare più rumoroso durante lo sminuzzamento e infine arrestarsi. Si suggerisce di rabboccare il serbatoio AUTO OIL seguendo le istruzioni, per evitare una riduzione delle prestazioni.
- Scaricare l'olio prima di preparare la macchina a un'eventuale spedizione. Aprire lo sportello della macchina ed estrarre il cestino per accedere al tappo di scarico dell'olio. Mettere un contenitore adatto sotto l'apertura di scarico, togliere il tappo e lasciare defluire l'olio. Rimettere il tappo.

## RISOLUZIONE GUASTI



Spia olio: quando è accesa, significa che l'olio si è esaurito e occorre rabboccare il serbatoio. Vedere la sezione Manutenzione per le istruzioni di rabbocco. Per ottenere prestazioni ottimali usare olio Fellowes (35250). \*Auto Oil™ è incluso solo nei modelli con taglio a frammenti – 425Ci e 485Ci.



Spia cestino pieno: quando è accesa, significa che il cestino è pieno e va svuotato. Usare il sacchetto per gli sfridi Fellowes 3605801.



Spia SafeSense®: se le mani sono troppo vicine all'ingresso per la carta, la spia SafeSense® si accende e la macchina si arresta. Se il sistema SafeSense® rimane attivato per 3 secondi, la macchina si spegne automaticamente e occorre premere il pulsante di alimentazione sul pannello di comando per riaccenderla.



Spia rimozione carta: quando è accesa, premere Indietro (←) e rimuovere la carta. Ridurre la quantità di carta a un volume accettabile e reintrodurla.



Spia sportello aperto: la macchina non funziona se lo sportello è aperto. Se la spia è accesa, chiudere lo sportello per riprendere la sminuzzatura.



Spia introduzione carta diritta: quando è accesa, rimuovere la carta e inserirla diritta nell'apparecchio.

## 100% SISTEMA ANTI-INCEPPAMENTO\* JAM PROOF Incrementa la potenza in caso di inceppamento.

### DISINSERIMENTO DEL SISTEMA



Se si vuole disinserire il sistema, premere simultaneamente i tasti Auto e Indietro (←)



Una volta disinserito il sistema, la spia Auto blu rimane spenta. Se si vuole reinserire il sistema, ripetere l'operazione al punto 1

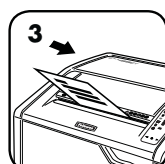

La macchina continua a funzionare anche a sistema disinserito, ma può incepparsi se si introducono troppi fogli; in tal caso si accende l'icona della carta (↑)

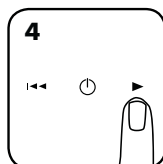

In caso di inceppamento, tenere premuto il tasto Avanti (→) finché i fogli non avanzano completamente nella macchina

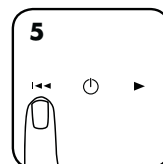

Se non si riesce a eliminare l'inceppamento, premere brevemente il tasto Indietro (←) (ripetere le operazioni ai punti 4 e 5 finché i fogli non vengono sminuzzati)

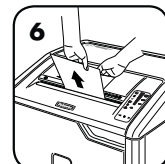

Se eseguendo le operazioni ai punti 4 e 5 non si riesce a eliminare l'inceppamento, fare muovere indietro la carta finché non è completamente fuori, togliere alcuni fogli e reintrodurla

**\*Sicurezza al 100% contro gli inceppamenti se si usa l'apparecchio seguendo scrupolosamente le istruzioni**

## GARANZIA LIMITATA DEL PRODOTTO

GARANZIA LIMITATA Fellowes, Inc. ("Fellowes") garantisce che i componenti della macchina saranno privi di difetti di materiali e lavorazione per un periodo di 2 anni dalla data d'acquisto da parte dell'utente originale. Fellowes garantisce che le lame di taglio della macchina saranno prive di difetti di materiali e lavorazione per un periodo di 20 anni dalla data d'acquisto da parte dell'utente originale. Nel caso in cui si riscontrino difetti durante il periodo di garanzia, il rimedio esclusivo a disposizione del cliente sarà la riparazione o la sostituzione del prodotto difettoso, a carico di Fellowes e a sua discrezione. La garanzia non copre danni derivanti da uso improprio, manutenzione errata, mancata osservanza delle norme di uso del prodotto, funzionamento della macchina mediante un alimentatore improprio (diverso da quelli elencati sull'etichetta) o riparazioni non autorizzate. Fellowes si riserva il diritto di addebitare ai clienti

eventuali costi aggiuntivi sostenuti da Fellowes per fornire ricambi o servizi fuori del paese in cui la macchina sia stata venduta inizialmente da un rivenditore autorizzato. EVENTUALI GARANZIE IMPLICITE, COMPRESSE QUELLE DI COMMERCIALIZZABILITÀ O IDONEITÀ PER UNO SCOPO SPECIFICO, SONO SOGGETTE AI LIMITI DI DURATA STABILITI NELLA GARANZIA SOPRA INDICATA. In nessun caso Fellowes sarà ritenuta responsabile di danni indiretti o incidentali attribuibili a questo prodotto. La presente garanzia concede diritti legali specifici. La durata, i termini e le condizioni della presente garanzia sono validi in tutto il mondo, a eccezione dei luoghi in cui, in base alle norme di legge, siano previste limitazioni, restrizioni o condizioni diverse. Per maggiori dettagli al riguardo o per richiedere assistenza in garanzia, si raccomanda di contattarci direttamente o di consultare il rivenditore.

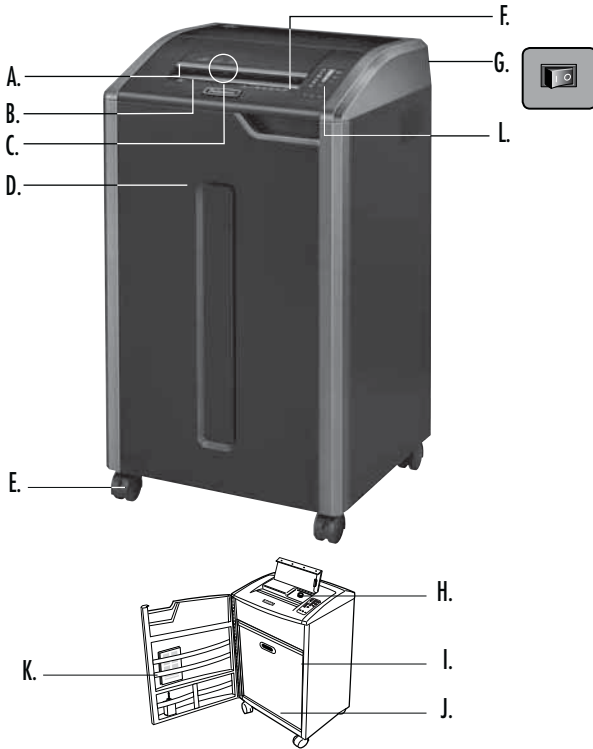

**LEGENDA**

- |   |   |
|---|---|
| A. SafeSense® technologie                         | L. Bedieningspaneel                                     |
| B. Papierinvoer                                   | 1. Indicator capaciteit documentinvoer                  |
| C. CD, kredietkaarten en junkmail-invoer          | 2. Indicator oliepeil laag (rood) 425Ci en 485Ci alleen |
| D. Deur   | 3. Afvalbak vol (rood)                                  |
| E. Rolletjes                                      | 4. SafeSense® (geel)                                    |
| F. Zie veiligheidsinstructies                     | 5. Papier verwijderen (rood)                            |
| G. Aan/uit-schakelaar                             | 6. Deur open (rood)                                     |
| ○ 1. UIY  | 7. Rechte feed (rood)                                   |
| I 2. AAN  | 8. Auto-knop  |
| H. Oliereservoir 425Ci en 485Ci alleen            | 9. Achteruit  |
| I. Olieaftapplug (binnenin) 425Ci en 485Ci alleen | 10. AAN/UIT (blauw)                                     |
| J. Opvangbak                                      | 11. Vooruit   |
| K. Toebehorentray                                 |   |

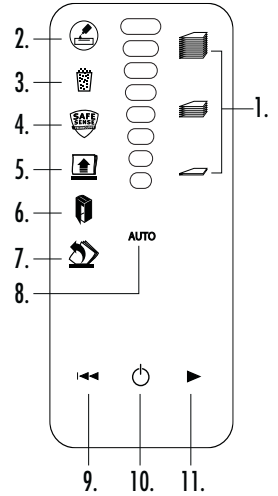

**MOGELIJKHEDEN**

**Vernietigen:** Papier, kettingformulieren tot 132 kolommen breedte, Plastic creditcards, CD/DVD's, nietjes, kleine paperclips en ongewenste post

**Vernietigt geen:** kleefetiketten, transparanten dekbladen, kranten, karton, grote paperclips, kunststofplaten, mappen of plastic anders dan bovengenoemd

**Grootte van vernietigd papier:**

confettivorm (425Ci, 485Ci) ..... 4 mm x 30 mm  
Strookvorm (425i, 485i) ..... 5,8 mm

**Maximum:**

Vellen per doorvoer, 80g papier (confettivorm) .....	30*
Vellen per doorvoer, 70g papier (confettivorm) .....	32*
Vellen per doorvoer, 80g papier (Strookvorm) .....	38*
Vellen per doorvoer, 70g papier (Strookvorm) .....	40*
CD's/creditcards per doorvoer .....	1*
Breedte papierinvoer (485Ci, 485i) .....	407 mm
Breedte papierinvoer (425Ci, 425i) .....	305 mm

\*A4 papier bij 220-240 V, 50/60 Hz, 6 A; dikker papier, vochtigheid of anders dan de nominale spanning kunnen het vermogen verminderen. Maximum aanbevolen dagelijks gebruik: 11.000 (425Ci/485Ci) / 10.000 (425i/485i) vel per dag, 500 creditcards; 50 cd's.

Fellowes SafeSense® vernietigers zijn ontworpen voor gebruik in kantooromgevingen variërend van 10 - 26 graden celsius en 40-80% relatieve vochtigheid.

**WAARSCHUWING: BELANGRIJKE VEILIGHEIDINSTRUCTIES — Lezen voor gebruik!**



Vereisten voor bediening, onderhoud en service worden behandeld in de instructiehandleiding. Lees de gehele instructiehandleiding voor het gebruik van de vernietigers.



Uit de buurt houden van kinderen en huisdieren. Houd uw handen uit de buurt van de papierinvoer. Altijd op uit zetten of de stekker uit het stopcontact trekken indien niet in gebruik.



Houd vreemde voorwerpen - handschoenen, juwelen, kleding, haren, enz. - uit de buurt van de invoeropeningen van de papiervernietiger. Indien een voorwerp in de opening bovenaan terechtkomt, schakel over op Omgekeerde richting (←) om het voorwerp er uit te halen.



Gebruik IN GEEN GEVAL spuitbusproducten, op aardolie gebaseerde of andere via spuitbus aangebrachte smeermiddelen op of in de buurt van de shredder. GEBRUIK GEEN "INGEBLIKTE LUCHT" of PERSLUCHT OP DE SHREDDER. De dampen van drijfgassen en op petroleum gebaseerde smeermiddelen kunnen in brand raken en kunnen ernstig letsel veroorzaken.



Niet gebruiken indien beschadigd of defect. Haal de vernietiger niet uit elkaar. Niet in de buurt van of boven een warmtebron of water plaatsen.

Deze vernietiger heeft een aan/uit schakelaar (G) die op AAN (I) moet staan om de vernietiger te kunnen bedienen. Zet de schakelaar in geval van nood in de UIT (O) stand. Hierdoor wordt de vernietiger onmiddellijk gestopt.

Vermijd aanraken van uitstekende snijmesses onder de kop van de papiervernietiger.

Voor cd's/creditcards, enkel de hiervoor bestemde invoer gebruiken. Houd de vingers tijdens het versnipperen weg van de CD-invoer.

Stop geen vreemde voorwerpen in de papierinvoer.

De papiervernietiger moet worden aangesloten op een goed geaard wandcontact of stopcontact met de juiste spanning en ampèrage zoals aangegeven op het label. Het geaarde wandcontact of stopcontact moet zich nabij de machine bevinden en gemakkelijk bereikbaar zijn. Met dit product mogen geen stroomomvormers, transformatoren of verlengsnoeren worden gebruikt.

BRANDGEVAAR – Vernietig GEEN wenskaarten met geluidchips of batterijen.

Enkel voor gebruik binnenshuis.

Haal de stekker van shredder voor het reinigen of onderhoud.

## BEDIENING VOOR EENVOUDIGE Vernietiging

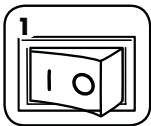

1 Stop de stekker in het stopcontact en zet de aan/uit schakelaar in de AAN (I) stand

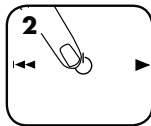

2 Druk op (I) AAN/UIT om te activeren (blauw)



3 Plaats papier in de papierinvoer en laat het los



4 Plaats cd, creditcard of junkmail in de daarvoor bestemde invoer en laat los

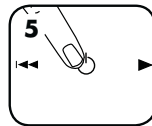

5 Stel in op UIT (O). Anders wordt papierversnietiger na 2 minuten van inactiviteit automatisch in de slaapstand gezet

## GEAVANCEERDE PRODUCTFUNCTIES



**100% JAM PROOF**

**Vastloopbeveiliging**  
Lost papierstoringen op en handelt zware klussen af



**AUTO OIL**

**Auto Oil**  
Lubricates the cutters automatically to enhance performance and extend shredder life.



**SAFESENSE® TECHNOLOGY**

**SafeSense® technologie**  
Stopt het vernietigen wanneer de papieropening met handen wordt aangeraakt



**ENERGY SAVINGS SYSTEM™**

**Energiebesparingsysteem**  
Constante 100% optimale energie-efficiëntie – al of niet in gebruik



**100% JAM PROOF**

### WERKING VASTLOOPBEVEILIGING\*

Lost papierstoringen op en handelt zware klussen af.

1 Geavanceerde vastloopbeveiliging - Meet op elektronische wijze de papierdikte om vastlopen van papier te voorkomen:



Tot ROOD: Te veel vellen ingevoerd.

Tot GEEL: Optimale productiviteit.

Tot GROEN: Er kunnen meer vellen worden toegevoegd.

2 Verwijder verscheidene vellen totdat indicator beneden rood is.

3 Ga door met 100% vernietigen met vastloopbeveiliging

**100% JAM PROOF**

Als papier verkeerd wordt ingevoerd:

Alle indicators gaan branden en vernietiger pauzeert gedurende 3-6 seconden

Wacht tot knipperen stopt nadat automatische correctie is uitgevoerd. Normaal vernietigen wordt hervat.

Druk, als gaat branden nadat het papier is omgekeerd, op Achteruit en verwijder het papier. Anders wordt normaal vernietigen hervat.

## RECHTE INVOER



Als de indicator voor rechte invoer gaat branden, verwijdert u papier en voert u het recht in de vernietiger.

**\*100% beveiligd tegen vastlopen wanneer gebruikt in overeenstemming met de gebruikershandleiding**



## AUTO OIL WERKING AUTO OIL

Smeert automatisch de snijmesses voor een betere prestatie en langere levensduur van de vernietiger (Auto Oil-systeem wordt alleen meegeleverd met confettivorm-modellen – 425Ci en 485Ci.)

### INSTALLATIE EN TEST

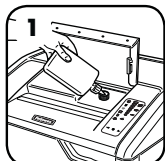

1 Vul vóór gebruik het oliereservoir met 355 ml vernietigerolie van Fellowes (Fellowes nr. 35250)

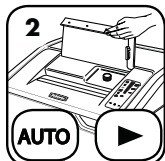

2 Druk tegelijkertijd gedurende drie seconden de toetsen Auto en Vooruit in om handmatig olie bij te vullen

### OLIE BIJVULLEN

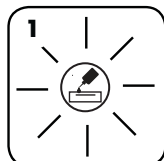

1 De indicator 'oliepeil laag' signaleert wanneer uw reservoir moet worden bijgevuld

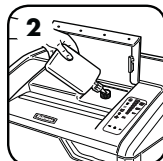

2 Om de prestatie van de vernietiger te behouden, dient u het oliereservoir bij te vullen met max. 355 ml vernietigerolie (Fellowes nr. 35250)



3 Zodra olie is bijgevuld, wordt de automatische smering hervat

## GEAVANCEERDE PRODUCTFUNCTIES



### SAFESENSE® TECHNOLOGY WERKING VAN DE SAFESENSE® TECHNOLOGIE

Stop het vernietigen onmiddellijk als de handen met de papieropening in contact komen.

#### INSTALLATIE EN TESTEN

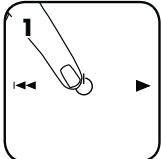

1 Zet de vernietiger aan (⏻) om SafeSense® te activeren

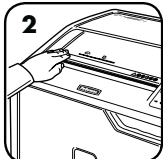

2 Raak de testzone aan en kijk of de SafeSense®-indicator gaat branden

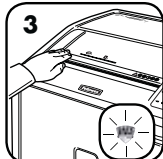

3 SafeSense® is geactiveerd en werkt naar behoren

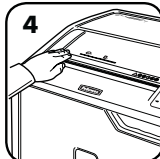

4 Als de hand langer dan 3 seconden op het SafeSense®-gebied wordt gehouden, wordt de papiervernietiger uitgeschakeld

Voor meer informatie over alle geavanceerde productfuncties van Fellowes gaat u naar [www.fellowes.com](http://www.fellowes.com)



### ENERGY SAVINGS SYSTEM™ ENERGIEBESPARINGSSYSTEEM

Constante 100% optimale energie-efficiëntie – al of niet in gebruik.

- Bespaart energie op vier manieren: energie-efficiënte elektronica, vastlooppventie, stand-by-stand en slaapstand.
- De slaapstand schakelt de papiervernietiger na 2 minuten inactiviteit uit.

#### WANNEER IN SLAAPSTANDMODUS



1 In slaapstandmodus

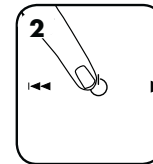

2 Raak het bedieningspaneel aan om uit de slaapstandmodus te gaan

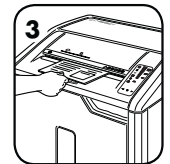

## PRODUCTONDERHOUD

### DE INFRAROODENSORS VOOR DE AUTOMATISCHE START-FUNCTIE REINIGEN

De papierdetectiesensors zijn ontworpen voor onderhoudsvrije werking. In zeldzame gevallen kunnen de sensors echter door papierstof worden geblokkeerd waardoor de motor gaat draaien zelfs als er geen papier aanwezig is. (Opmerking: beide papierdetectiesensors bevinden zich in het midden van de papierinvoer.)

#### DE SENSORS REINIGEN

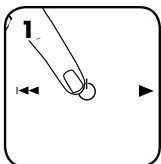

1 Schakel de vernietiger uit en haal de stekker uit het stopcontact

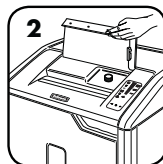

2 Til de cd-klep op



3 Zoek de infraroodsensor voor Automatisch starten

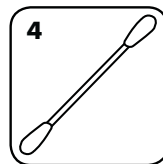

4 Dip een wattenstaafje in isopropylalcohol



5 Veeg met het wattenstaafje elke verontreiniging van de papersensors



### AUTO AUTO OIL

Smeert automatisch de snijmessen voor een betere prestatie en langere levensduur van de vernietiger.

(Auto Oil-systeem wordt alleen meegeleverd met confettivorm-modellen – 425Ci en 485Ci)

#### OLIE BIJVULLEN

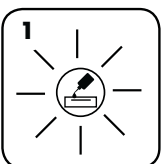

1 De indicator 'oliepeil laag' signaleert wanneer uw reservoir moet worden bijgevuld

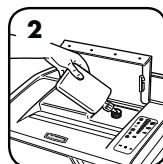

2 Om de prestatie van de vernietiger te behouden, dient u het oliereservoir bij te vullen met max. 355 ml vernietigerolie (Fellowes 35250)



3 Zodra olie is bijgevuld, wordt de automatische smering hervat

- Alle confettivorm-vernietigers hebben olie nodig om optimaal te kunnen werken. Een niet-geolied toestel verwerkt mogelijk minder vellen, maakt veel storend lawaai tijdens het vernietigen en zou uiteindelijk kunnen ophouden te werken. Wij raden u aan het AUTO OIL-reservoir bij te vullen volgens de instructies om prestatieproblemen te vermijden.
- Als de vernietiger op transport wordt gesteld, moet de olie worden afgetapt. Open de deur van de behuizing en verwijder de bak om toegang te krijgen tot de olieaftapplug. Houd een geschikte opvangbak onder de aftap, verwijder de plug en laat de olie weglopen. Breng de plug weer aan.

## PROBLEMEN OPLOSSEN



**Indicator oliepeil laag:** Als deze indicator gaat branden, is de olie van de vernietiger op en moet olie worden bijgevoerd. Zie het gedeelte Productonderhoud voor bijvulinstructies. Maak voor optimale prestaties gebruik van olie van Fellowes (35250). \*Auto Oil™ is alleen beschikbaar op confettivorm-modellen – 425Ci en 485Ci.



**Afvalbak vol indicator:** Als deze indicator gaan branden, is de afvalbak van de vernietiger vol en moet deze worden leeggemaakt. Gebruik een afvalzak van Fellowes (3605801).



**SafeSense®-indicator:** Als handen te dicht bij de papierinvoer komen, gaat de SafeSense®-indicator branden en stopt de vernietiger met werken. Als SafeSense® 3 seconden lang actief is, wordt de vernietiger automatisch uitgeschakeld en moet de gebruiker op de aan/uit-knop op het bedieningspaneel drukken om het vernietigen te hervatten.



**Indicator voor papier verwijderen:** Als deze indicator gaat branden, drukt u op Achteruit (←) en verwijdert u papier. Verminder de hoeveelheid papier tot een aanvaardbare hoeveelheid en voer het weer in de papierinvoer.



**Deur open-indicator** De vernietiger werkt niet als de deur van de behuizing openstaat. Als deze indicator brandt, sluit in de deur om door te gaan met het vernietigen.



**Indicator voor rechte invoer:** Als deze indicator brandt, voert u het papier recht in de papierinvoer en laat u het los.



## 100% VASTLOOPBEVEILIGING\* JAM PROOF

Lost papierstringen op en handelt zware klussen af.

### FUNCTIE UITSCHAKELEN

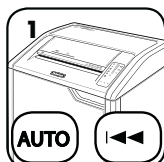

Als u de beveiliging wilt uitschakelen, houdt u de Auto-knop en de Achteruit-knop (←) tegelijk ingedrukt



Nadat de beveiliging is uitgeschakeld, brandt het blauwe Automatisch lampje niet langer (herhaal stap 1 om de beveiliging weer in te schakelen)

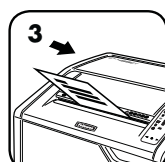

U kunt doorgaan met vernietigen als de beveiliging is uitgeschakeld. Als er echter te veel vellen worden ingevoerd, kan het papier vastlopen en wordt het pictogram Papier verwijderen (↑) verlicht

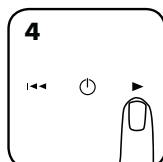

In dat geval houdt u de Vooruit-knop (→) ingedrukt tot het document helemaal door de vernietiger is

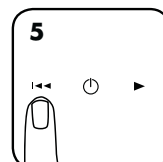

Als het document niet uit de vernietiger komt, drukt u even op de Achteruit-knop (←) (herhaal stappen 4 en 5 tot het vernietigd is)

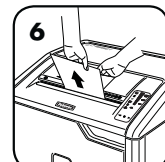

Als stappen 4 en 5 de storing niet opheffen, moet u het papier er in omgekeerde richting uithalen, een paar vellen verwijderen en weer invoeren

\*100% beveiligd tegen vastlopen wanneer gebruikt in overeenstemming met de gebruikershandleiding

## BEPERKTE PRODUCTGARANTIE

Beperkte garantie: Fellowes, Inc. ("Fellowes") garandeert dat de onderdelen van het toestel zonder gebreken zijn betreffende materiaal en afwerking en verleent service en ondersteuning gedurende 2 jaar vanaf de datum van aankoop door de originele gebruiker. Fellowes garandeert dat de snijmesses van het toestel zonder gebreken zijn betreffende materiaal en afwerking gedurende 20 jaar vanaf de datum van aankoop door de originele gebruiker. Als van enig onderdeel tijdens de garantieperiode wordt vastgesteld dat dit defect is, is uw enige en exclusieve verhaal de reparatie of vervanging van het defecte onderdeel, dit naar goeddunken en op kosten van Fellowes. Deze garantie is niet van toepassing in geval van misbruik, verkeerd gebruik, het niet naleven van de normen voor productgebruik, gebruik van een incorrecte voedingsbron voor de vernietiger (anders dan vermeld op het label) of onbevoegde reparatie. Fellowes behoudt zich het recht voor om aanvullende kosten aan te rekenen aan de consumenten die zijn opgelopen

door Fellowes om onderdelen of diensten te verstrekken buiten het land waar de vernietiger oorspronkelijk werd verkocht door een bevoegd wederverkoper. ALLE IMPLICIETE GARANTIES, INCLUSIEF GARANTIES MET BETREKKING TOT VERKOOPBAARHEID OF GESCHIKTHEID VOOR EEN BEPAALD DOEL, WORDEN HIERBIJ BEPERKT IN DUUR TOT DE HIERBOVEN AANGEGEVEN TOEPASSELIJKE GARANTIEPERIODE. Fellowes is in geen geval aansprakelijk voor enige incidentele of gevolgschade die toe te schrijven is aan dit product. Deze garantie verleent u specifieke wettelijke rechten. De duur, bepalingen en voorwaarden van deze garantie zijn wereldwijd geldig, behalve waar andere beperkingen, restricties of voorwaarden vereist kunnen zijn door de plaatselijke wetgeving. Voor verdere details of om van de service onder deze garantie gebruik te maken, neemt u contact op met ons of met uw detailhandelaar.

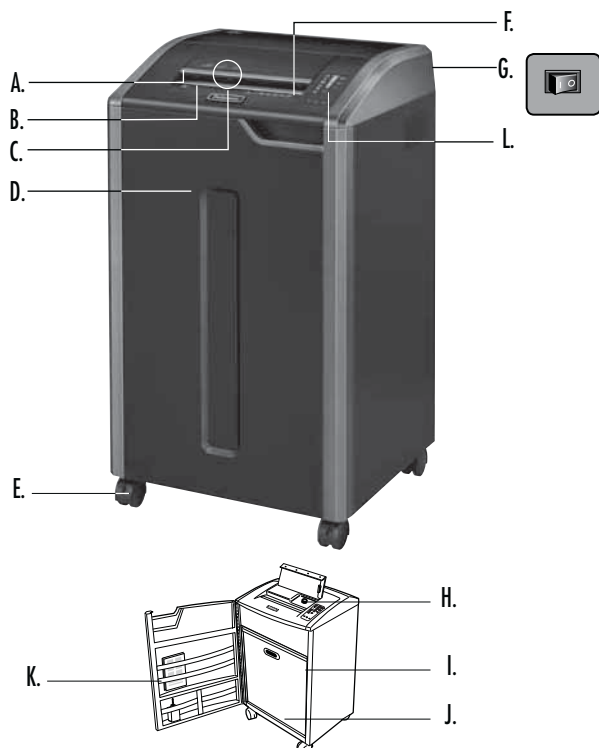

### TANGENT

- |   |   |
|---|---|
| A. SafeSense®-teknologi                     | L. Kontrollpanel  |
| B. Inmatning                                | 1. Indikator för arkkapacitet                                 |
| C. CD-, kreditkorts- och skräppostinmatning | 2. Indikator för låg olja (röd) <i>endast 425Ci och 485Ci</i> |
| D. Dörr                                     | 3. Full papperskorg (röd)                                     |
| E. Hjul                                     | 4. SafeSense® (gul)   |
| F. Se säkerhetsinstruktioner                | 5. Ta bort papper (röd)                                       |
| G. Koppla ur strömbrytaren                  | 6. Öppen dörr (röd)   |
| ○ 1. AV                                     | 7. Rak inmatning (röd)  |
| I 2. PA                                     | 8. Auto-knapp   |
| H. Oljebehållare                            | 9. Bakåt  |
| <i>endast 425Ci och 485Ci</i>               | 10. PÅ/AV (blå)   |
| I. Oljeavtappingsplugg (inuti)              | 11. Framåt  |
| <i>endast 425Ci och 485Ci</i>               |   |
| J. Korg                                     |   |
| K. Tillbehörsfack                           |   |

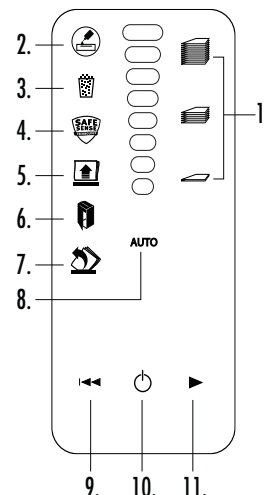

### EGENSKAPER

**Strimlar:** Papper, kontinuerligt formulär med 132 spalter, plast kreditkort, CD/DVD, häftklamrar, små gem och skräppost.

**Strimlar inte:** Självhäftande etiketter, overhead-blad, dagstidningar, kartong, större gem, ark i laminat, mappar, röntgenbilder eller plastmaterial andra än de ovan angivna

**Skärbredd:**

Konfetti (425Ci, 485Ci) ..... 4,0 mm x 30 mm  
 strimlor (425i, 485i) ..... 5,8 mm

**Maximalt:**

Ark per matning, 80g papper (konfetti) ..... 30\*  
 Ark per matning, 70g papper (konfetti) ..... 32\*  
 Ark per matning, 80g papper (Strimlor) ..... 38\*  
 Ark per matning, 70g papper (Strimlor) ..... 40\*  
 CD/Kort per körning ..... 1\*  
 Inmatningsbredd för papper (485Ci, 485i) ..... 407 mm  
 Inmatningsbredd för papper (425Ci, 425i) ..... 305 mm

\*A4, papper vid 220-240 v, 50/60 Hz, 6 A, kapaciteten reduceras av tjockare papper, fukt eller spänning annan än märkspänningen. Rekommenderad maximal daglig användning: 11 000 (425Ci/485Ci) / 10 000 (425i/485i) blad per dag, 500 kreditkort; 50 cd:n.

Fellowes SafeSense® dokumentförstörare är konstruerade för att användas i kontorsmiljö i temperaturer på mellan 10 och 26 grader celsius och en relativ luftfuktighet på mellan 40 – 80 %.

### ⚠ VARNING: VIKTIGA SÄKERHETS ANVISNINGAR - Läs före användning!

- Drift, underhåll och servicekrav anges i användarhandboken. Läs igenom hela användarhandboken före körning av dokumentförstörarna.
- Se till att barn och husdjur inte kommer i närheten. Håll händerna borta från pappersinmatningen. Stäng alltid av maskinen när den inte används eller dra ut kontakten.
- Se till att annat som handskar, smycken, kläder, hår, osv. inte kommer för nära inmatningen. Om ett föremål råkar komma in i den övre öppningen ställ då om till bakläge (←) och mata ut det igen.
- ANVÄND EJ aerosolprodukter, petroleumsmörjmedel eller aerosol-smörjmedel på eller nära dokumentförstöraren. ANVÄND EJ "LUFT PÅ BURK" eller "LUFTDAMMARE" PÅ DOKUMENTFÖRSTÖRAREN. Ångor från drivgaser och petroleum-baserade smörjmedel kan antändas och orsaka allvarlig skada.
- Maskinen får inte användas om den blivit skadad eller på annat sätt är defekt. Ta inte isär dokumentförstöraren. Undvik att placera maskinen i närheten av eller ovanpå värmekälla eller vatten.
- Denna dokumentförstörare har en strömbrytare (G) som måste stå i läget PÅ (I) för att dokumentförstöraren ska kunna köras. I ett nödläge ska du ställa brytaren i läget AV (O). Detta stoppar dokumentförstöraren omedelbart.
- Undvik att röra skären under dokumentförstörarhuvudet.
- CD/kreditkort får bara föras in i inmatning avsedd för dessa. Håll fingrarna borta från CD-inmatningen.
- Stoppa inte in främmande föremål i inmatningen.
- Dokumentförstöraren ska anslutas till ett jordat eluttag med den spänning och strömstyrka som anges på etiketten. Det jordade eluttaget skall finnas nära utrustningen och vara lättåtkomligt. Energiomvandlare, transformatorer eller förlängningsladdor ska inte användas till denna produkt.
- BRANDFARA – Skär INTE gratulationskort med ljudchip eller batterier.
- Endast för inomhusbruk.
- Dra ur dokumentförstöraren innan rengöring eller service.

# GRUNDLÄGGANDE DRIFT AV DOKUMENTFÖRSTÖRAREN

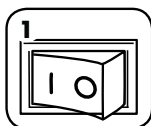

1 Sätt i kontakten och ställ strömbrytaren i läget PÅ (I)

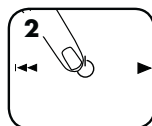

2 Tryck på (⏻) PÅ/AV för att aktivera (blå)



3 Mata pappret rakt in i pappersinmatningen och släpp



4 För in CD, kreditkort eller skräppost i den avsedda öppningen och släpp

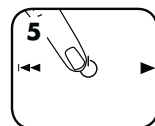

5 Ställ in på läge AV (⏻) eller så går dokumentförstöraren automatiskt över till viloläge efter 2 minuters inaktivitet

## AVANCERADE PRODUKTEGENSKAPER



100% JAM PROOF

### Jam Proof System

Eliminerar papperstrassel och ström genom svåra jobb



AUTO OIL

### Auto Oil

Smörjer automatiskt skärbladen för att förbättra prestandan och förlänga dokumentförstörarens liv



SAFESENSE® TECHNOLOGY

SafeSense®-teknik stoppar maskinen närhelst händer kommer i närheten av inmatningen



ENERGY SAVINGS SYSTEM™

SafeSense®-teknik stoppar maskinen närhelst händer kommer i närheten av inmatningen



100% JAM PROOF SYSTEMETS FUNKTION\*  
100% JAM PROOF Eliminera papperstrassel och ström genom svåra jobb.

1 Avancerad Trassel-eliminering - Mäter elektroniskt papperets tjocklek för att förhindra papperstrassel:

2

3



Upp till RÖTT: För många ark har matats in.

Upp till GULF: Produktiviteten ligger på bästa möjliga nivå.

Upp till GRÖNT: Fler ark kan matas in.

Ta bort ark tills indikatorn är under rött.

Fortsätt 100% trasselfri förstöring

100% JAM PROOF

Vid felaktig inmatning:

Alla indikatorer tänds och dokumentförstöraren gör uppehåll i 3-6 sekunder.

Vänta tills blinkningarna upphört efter att den automatiska korrigeringen är färdig. Maskinen återgår till normal drift.

Om tänds då papperet börjat gå tillbaka, ska du trycka på backläge och ta bort papperet. Maskinen återgår till normal drift.

## RAK INMATNING



Om indikatorlampan för rak inmatning tänds, ta bort papperet och för det rakt in i dokumentförstöraren.

\*100 % trasselfritt när apparaten används i enlighet med manualen



## AUTO OIL-DRIFT

Smörjer automatiskt skärbladen för att förbättra prestandan och förlänga dokumentförstörarens liv. (Auto-oljesystem ingår endast i konfettimodeller för - 425Ci och 485Ci.)

### INSTALLATION OCH PROVNING

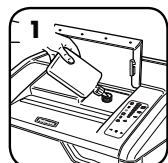

1 Innan du använder apparaten ska du fylla oljebehållaren med 355 ml (355 ml) av olja för Fellowes dokumentförstörare (Fellowes nr 35250).

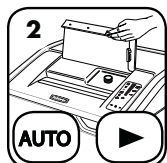

2 Tryck samtidigt på auto- och framåt-knappen i 3 sekunder för att manuellt smörja dokumentförstöraren.

### FYLLA PÅ OLJA

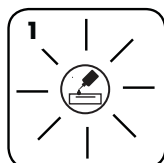

1 Indikatorn för låg olja signalerar när behållaren behöver fyllas på

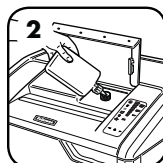

2 För att bibehålla dokumentförstörarens prestanda bör du fylla på oljebehållaren med upp till 355 ml (355 ml.) av olja för dokumentförstörare (Fellowes nr 35250)



3 När behållaren är full, fortsätter automatisk smörjning

## AVANCERADE PRODUKTEGENSKAPER



**SAFESENSE®  
TECHNOLOGY**

### DRIFT MED SAFESENSE®-TEKNIK

Stoppar förstöring omedelbart när händer rör vid pappersinmatningen.

#### INSTALLATION OCH PROVNING

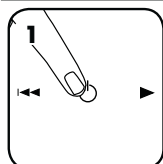

Slå på (⏻) dokumentförstöraren när du vill aktivera SafeSense®

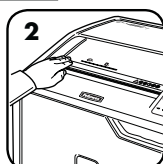

Rör vid testområdet och vänta på att SafeSense®-indikatorn tänds

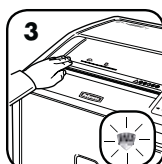

SafeSense® är aktiv och fungerar riktigt

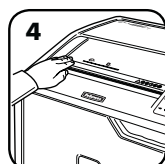

Om du håller handen på SafeSense®-området i mer än 3 sekunder, stängs dokumentförstöraren av

Gå till [www.fellowes.com](http://www.fellowes.com) för mer information om Fellowes samtliga avancerade produkttegenskaper



### ENERGY ENERGISPARSYSTEM

Optimal energieffektivitet under 100 % av tiden SYSTEM™ – både när den används och inte används.

- Sparar energi på fyra sätt: energieffektiv elektronik, trasseleliminering, standby-läge och viloläge.
- I viloläget stängs dokumentförstöraren av efter två minuters inaktivitet.

#### NÄR MASKINEN ÄR I VILOLÄGE



I viloläge

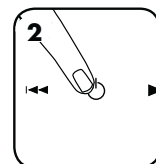

Gå ut ur viloläge genom att vidröra kontrollpanelen

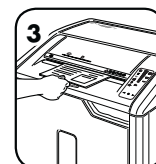

eller mata in papper

## PRODUKTUNDERHÅLL

### RENGÖRA AUTO-START INFRARÖDA GIVARE

Givare för att upptäcka papper är utformade för underhållsfri drift. Sensorerna kan i sällsynta fall blockeras av pappersdamm som gör att motorn körs även om det inte finns något papper. (Obs: båda papperssensorerna sitter i mitten av pappersinmatningen).

#### RENGÖRA GIVARNA

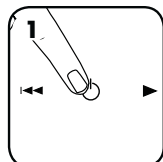

Stäng av och koppla ur dokumentförstöraren

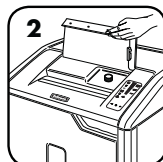

Lyft CD-stödet



Lokalisera Auto-start-infraröda sensorn.

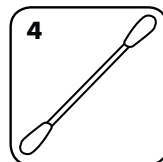

Doppa en bomullstopp i tvättsprit



Torka med bomullstoppen bort alla föroreningar från pappersgivarna



### AUTO OIL

OIL

Smörjer automatiskt skärbladen för att förbättra prestandan och förlänga dokumentförstörarens liv. (Auto-oljesystem ingår endast i konfettimodeller för - 425Ci och 485Ci.)

#### FYLLA PÅ OLJA

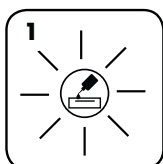

Indikatorn för låg olja signalerar när behållaren behöver fyllas på

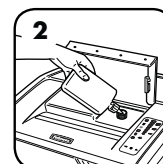

För att bibehålla dokumentförstörarens prestanda bör du fylla på oljebehållaren med upp till 355 ml (355 ml) av olja för dokumentförstörare (Fellowes nr 35250)



När behållaren är full, fortsätter automatisk smörjning

- Alla konfettidokumentförstörare kräver olja för topprestanda. Om en maskin inte smörjs kan den få minskad bladkapacitet, ge störande ljud vid dokumentförstöring och kan till sist sluta att gå. Vi rekommenderar att du fyller på Auto-olja™-behållaren enligt instruktion för optimal prestanda.
- När dokumentförstöraren fraktas måste oljan dräneras. Öppna skåpdörren och ta ut korgen för att få åtkomst till oljeavtappingspluggen. Håll en lämplig behållare under avloppet, ta ur pluggen och låt oljan rinna ur. Sätt tillbaka pluggen.

## FELSÖKNING



Indikator för låg olja: När den tänds, är oljan slut i dokumentförstöraren och behöver fyllas på. Se avsnittet om Produktunderhåll instruktioner om påfyllning. För optimal prestanda, använd Fellowes olja (35250). \*Auto-olja™ finns endast på konfettimodeller – 425Ci and 485Ci.



Indikator för full papperskorg: När den tänds, är dokumentförstörarens papperskorg full och behöver tömmas. Användas Fellowes papperskorg 3605801.



SafeSense®-indikator: Om händerna kommer för nära pappersinmatningen, tänds SafeSense®-indikatorn och dokumentförstöraren slutar strimla. Om SafeSense® är aktiv i 3 sekunder, stängs dokumentförstöraren av automatiskt och användaren ska trycka på strömbrytaren på kontrollpanelen för att återta strimlandet.



Indikator för Ta bort papper: När den tänds, tryck på bakåt (←) och ta ut papperet. Minska papperskvantiteten till ett acceptabelt antal och mata in i pappersinmatningen igen.



Indikator för Öppen dörr: Dokumentförstöraren fungerar inte om skåpdörren är öppen. När den tänds, stäng dörren för att återta strimlandet.



Indikator för rak inmatning: När den tänds, ta ut papperet och för in det rakt i pappersinmatningen.



## 100% JAM PROOF SYSTEM\*

**JAM PROOF** Elimininerar papperstrassel och ström genom svåra jobb.

### KOPPLA FRÅN FUNKTIONEN

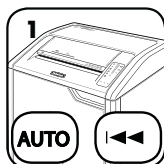

Om du vill koppla från systemet, tryck och håll ner auto- och bakåttangenterna (←) samtidigt.



Den blå automatiska lampan lyser inte längre när den är fränkopplad (koppla in den genom att upprepa steg 1)

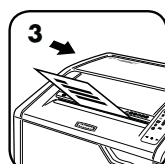

Dokumentförstöringen kan fortsätta när systemet är fränkopplat, men papperstrassel kan inträffa med för många blad och ikonen Ta bort papper (↵) tänds.

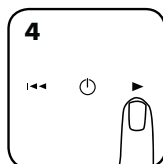

Om papperstrassel inträffar, tryck och håll ner framåttangenten (▶) tills dokumentet är helt genom dokumentförstöraren

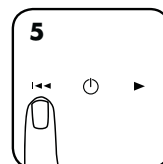

Om det inte fungerar, tryck kort på Bakåt (←) (upprepa steg 4 och 5 tills papperet är strimlat).

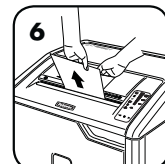

Om steg 4 och 5 inte rensar trasslet, backa papperen hela vägen ut, ta bort flera blad och mata in igen

**\*100 % trasselfritt när apparaten används i enlighet med manualen**

## BEGRÄNSAD PRODUKTGARANTI

BEGRÄNSAD GARANTI Fellowes, Inc. ("Fellowes") garanterar att maskinens delar är fria från materialfel eller tillverkningsfel och ger service och support i upp till två (2) år efter försäljning till första kund. BEGRÄNSAD GARANTI Fellowes, Inc. ("Fellowes") garanterar att maskinens skärblad är fria från materialfel eller tillverkningsfel i upp till tjugo (20) år efter försäljning till första kund. Om någon del är defekt under garantiperioden kommer den enda och uteslutande ersättningen att bli reparation eller en ersättningsprodukt enligt Fellowes val och kostnad motsvarande den defekta delen. Denna garanti gäller inte i vid missbruk, misskötsel, underlåtenhet att respektera föreskrifterna för produktanvändning, bruk av olämpligt uttag för körning av dokumentförstörare (annat än vad som anges på märkskylten) eller icke auktoriserad reparation. Fellowes reserverar sig rätten att ta betalt av kunder för

extra kostnader som Fellowes ådrar sig för att tillhandahålla reservdelar eller tjänster utanför det land där dokumentförstöraren ursprungligen såldes av en auktoriserad återförsäljare. ALLA UNDERFÖRSTÄDDA GARANTIER, INKLUSIVE SÄLJBARHET ELLER LÄMPLIGHET FÖR NÅGOT SPECIELLT ÄNDAMÅL, BEGRÄNSAS HÄRI GENOM DEN TILLÄMPLIGA GARANTIPERIODEN SOM ANGES OVAN. Under inga omständigheter kan Fellowes hållas ansvarigt för följskador eller tillfälliga skador som kan härledas till denna produkt. Denna garanti ger dig specifika juridiska rättigheter. Villkoren och varaktigheten för denna garanti gäller överallt utom där lagstiftningen ställer andra begränsningar eller villkor. För vidare information eller för att erhålla garantiservice skall försäljningsställe eller Fellowes kontaktas.

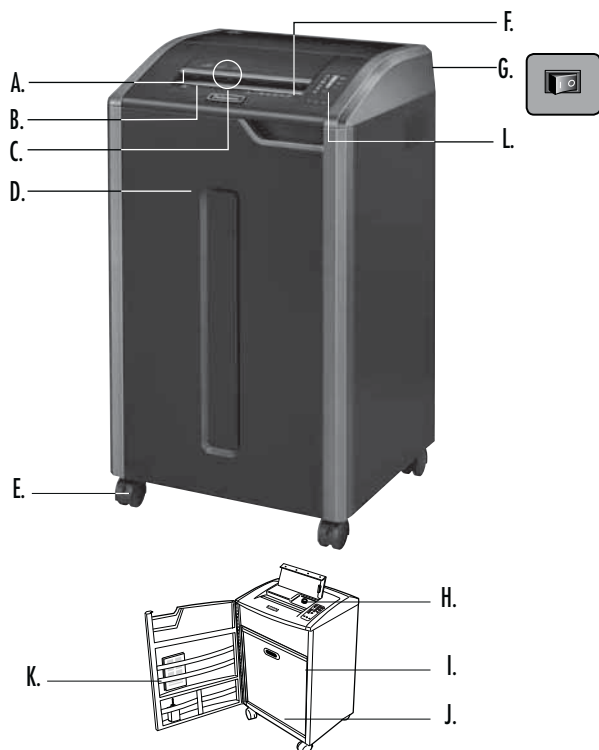

### OVERSIGT

- |   |  |
|---|--|
| A. SafeSense® Teknologi                           | L. Kontrolpanel                                |
| B. Papirindførsel                                 | 1. Indikator for papirkapacitet                |
| C. Indførsel for CD'er, kreditkort og reklamer    | 2. Lav olie-indikator (rød) kun 425Ci og 485Ci |
| D. Dør  | 3. Beholder fuld (rød)                         |
| E. Kuglehjul                                      | 4. SafeSense® (gul)                            |
| F. Se sikkerhedsvejledningerne                    | 5. Fjern papir (rød)                           |
| G. Afbryder                                       | 6. Dør åben (rød)                              |
| ○ 1. SLUKKET                                      | 7. Lige papirføring (rød)                      |
| I 2. TÆNDT  | 8. Auto-knap                                   |
| H. Oliereservoir kun 425Ci og 485Ci               | 9. Baglæns                                     |
| I. Olieaftappingsprop (indeni) kun 425Ci og 485Ci | 10. Tændt/slukket (blå)                        |
| J. Kurv   | 11. Fremad                                     |
| K. Tilbehørsbakke                                 |  |

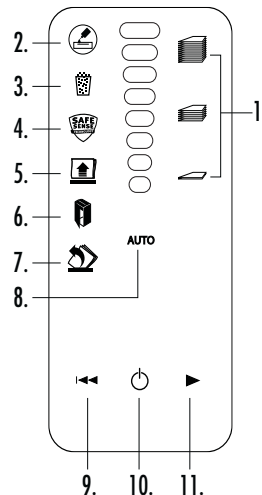

### KVALIFIKATIONER

**Vil makulere:** Papir, 132 kolonnes kontinuerlig strimmel, kreditkort af plastik, CD- og DVD'er, hæfteklammer, små papirklips og reklamer.

**Makulerer ikke:** Klæbemærker, transparenter, aviser, karton, store papirklips, laminat, arkivfoldere, røntgenfotos eller andre plasttyper bortset fra ovenfor nævnte

#### Papirmakuleringsstørrelse:

Konfettimakulering (425Ci, 485Ci) ..... 4 mm x 30 mm  
Strimmelmakulering (425i, 485i) ..... 5,8 mm

#### Maximum:

Ark pr. omgang, 80g papir (Konfettimakulering)..... 30\*  
Ark pr. omgang, 70g papir (Konfettimakulering)..... 32\*  
Ark pr. omgang, 80g papir (Strimmelmakulering)..... 38\*  
Ark pr. omgang, 70g papir (Strimmelmakulering)..... 40\*  
CD'er/kort pr. omgang..... 1\*  
Papirindførselsbredde (485Ci, 485i)..... 407 mm  
Papirindførselsbredde (425Ci, 425i)..... 305 mm

\*A4 papir ved 220-240 V, 50/60 Hz, 6 A; tungere papir, fugtighed eller anden spænding end angivet kan reducere kapaciteten. Maksimalt anbefalet daglig anvendelse: 11.000 (425Ci/485Ci) / 10.000 (425i/485i) ark pr. dag, 500 kreditkort, 50 CD'er.

Fellowes SafeSense® makuleringsmaskiner er designet til at blive brugt på kontoret, hvor der er mellem 10 og 6° C og 40-80 % relativ fugtighed.

### ⚠ ADVARSEL: VIGTIGT SIKKERHEDSANVISNINGER—Læs for brug!

- Anvendelse, vedligeholdelse og servicekrav er beskrevet i brugsanvisningen. Læs hele brugsanvisningen før brug af makuleringsmaskinen.
- Opbevares utilgængeligt for børn og kæledyr. Hold hænderne væk fra papirindførslen. Stilles altid på off eller trækkes ud af stikkontakten, når den ikke anvendes.
- Hold fremmede genstande – handsker, smykker, tøj, hår, osv. – væk fra makulatorens indførsler. Hvis der kommer en genstand ind i den øverste åbning, tryk da på Baglæns (←) for at køre genstanden tilbage ud.
- Brug IKKE sprayprodukter, oliebaseerede smøremidler eller smøremidler på spraydåse på eller i nærheden af makuleringsmaskinen. BRUG IKKE "DÅSELUFT" eller "LUFTFORSTØVERE" PÅ MAKULERINGSMASKINEN. Dampene fra drivgassen og oliebaseerede smøremidler kan forbrænde og forårsage alvorlig tilsædskkomst.
- Må ikke anvendes, hvis den er beskadiget eller defekt. Maskinen må ikke skilles ad. Må ikke anbringes i nærheden af eller over varmekilder eller vand.
- Denne maskine har en afbryderkontakt (G), som skal være i TÆNDT (I) stilling før maskinen virker. I nødstilfælde skal kontakten rykkes i SLUK (O) stilling. Dette vil omgående standse maskinen.
- Undgå berøring af udækkede knive under makuleringsmaskinens hoved.
- Brug kun den afmærkede indførsel til CD'er/kort. Hold fingrene væk fra CD-indførselen
- Put ikke fremmedobjekter i papirindførslen.
- Makuleringsmaskinen skal sættes i en korrekt jordforbundet stikkontakt på væggen eller en stikdåse med den spænding og strømstyrke, der er angivet på mærkatet. Den jordforbundne stikkontakt eller stikdåse skal være installeret i nærheden af udstyret og skal være let tilgængelig. Energiomdannere, transformere eller forlængerledninger må ikke bruges sammen med dette produkt.
- BRANDFARE - Må IKKE bruges til at makulere lykønskingskort med lydchips eller batterier.
- Kun til indendørs brug.
- Tag shredder før rengøring eller service.

# GRUNDLÆGENDE BETJENING AF MAKULERINGSMASKINEN

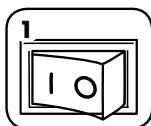

Sæt stikket i og sæt strømafbryderkontakten i TÆNDT (I) stilling

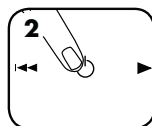

Tryk på (⏻) TÆNDT/SLUKKET for at aktivere (blå)



Før papiret ind i papirindførslen og giv slip



Før CD'er, kreditkort og reklamer ind i den anviste indførsel og slip

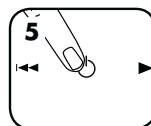

Stil på slukket (⏻) eller makuleringsmaskinen vil automatisk gå ind i sleep mode efter 2 minutters stilstand

## AVANCEREDE EGENSKABER VED PRODUKTET



**100% JAM PROOF**

**Blokeringsikkert system**  
Undgår papirblokeringer og maser tykt materiale igennem



**AUTO OIL**

**Automatisk smøring**  
Knivene smøres automatisk for at opnå den bedst mulige præstation og forlænge makuleringsmaskinens levetid



**SAFESENSE® TECHNOLOGY**

**Safe Sense®-teknologi**  
Standser makulering, når hænder rører ved papiråbningen



**ENERGY SAVINGS SYSTEM™**

**Energibesparende system**  
Optimal energibesparelse 100 % af tiden – hvad enten den er i brug eller ej



**100% BLOKERINGSSIKKER SYSTEMFUNKTION\***  
**JAM PROOF** Eliminerer papirblokeringer og maser tykt materiale igennem.

① Avanceret blokeringsikring - måler papirtykkelsen elektronisk for at undgå papirblokering:

② Tag adskillige ark ud, indtil indikatoren er under rødt.

③ Fortsæt 100% blokeringsikkert makulering



Op til RØDT: Der er indsat for mange ark.

Op til GULT: Bedst mulige produktivitet.

Op til GRØNT: Der kan indsættes flere ark.

Hvis man indfører noget forkert:

Alle indikatorer lyser op og makuleringsmaskinen standser i 3-6 sekunder

Vent indtil maskinen hører op med at blinke, efter automatisk korrigering er fuldført. Regulær makulering vil fortsætte.

Hvis lyser op efter at papirets retning er blevet vendt, skal man trykke på baglæns-knappen og fjerne papiret. Ellers vil regulær makulering fortsætte.

## LIGE PAPIRFØRING



Hvis indikatoren for lige papirføring lyser op, så fjern papiret og før det lige ind i makulatoren.

\* 100 % blokeringsikkert, når den anvendes som anvist i betjeningsvejledningen



## AUTO OIL DRIFT

Knivene smøres automatisk for at opnå den bedst mulige præstation og forlænge makuleringsmaskinens levetid (Auto oil-systemet leveres kun på konfettimakuleringsmodeller - 425Ci and 485Ci.)

### OPSÆTNING OG AFPRØVNING

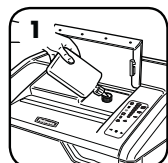

Før brug skal oliereservoiret fyldes med 350 ml Fellowes makuleringsolie (Fellowes nr. 35250)

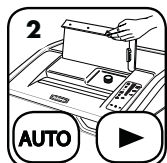

Tryk på auto- og fremadknapperne samtidigt i tre sekunder for at smøre makuleringsmaskinen manuelt

### GENPÅFYLDNING AF OLIE

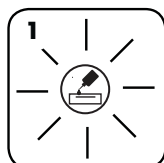

Et indikatorlys for lav oliestand vil vise, når reservoiret skal fyldes op igen

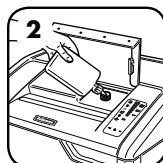

For at vedligeholde maskinens funktion skal der påfyldes indtil 355 ml olie på maskinens reservoir (Fellowes nr. 35250)



Når der er fyldt olie på, vil automatisk smøring fortsættes

## AVANCEREDE EGENSKABER VED PRODUKTET



**SAFESENSE®  
TECHNOLOGY**

### SAFESENSE® TEKNOLOGI - FUNKTION

Standser omgående makuleringen, når hænder berører papiråbningen.

#### OPSÆTNING OG AFPRØVNING

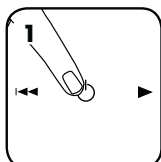

Start maskinen for at (☺) aktivere SafeSense®

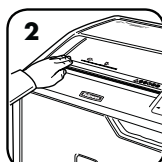

Rør ved testområdet, og se om SafeSense®-indikatoren lyser

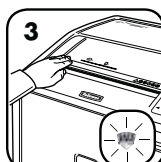

SafeSense® er aktiveret og virker korrekt

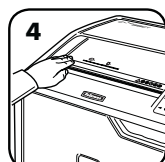

Hvis en hånd holdes i området af SafeSense® i mere end 3 sekunder, slukker makuleringsmaskinen

For yderligere information om alle Fellowes avancerede produkttegenskaber, gå ind på [www.fellowes.com](http://www.fellowes.com)



### ENERGY SAVINGS SYSTEM™ ENERGIBESPARENDE SYSTEM

Optimal energibesparelse 100 % af tiden – hvad enten den er i brug eller ej.

- Sparer energi på fire måder: energibesparende elektronik, blokerings sikring, standby tilstand og sleep mode.
- Sleep mode slukker for makuleringsmaskinen efter 2 minutter uden aktivitet.

#### NÅR MASKINEN ER I SLEEP MODE



I sleep mode

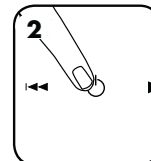

Rør ved kontrolpanelet for at bringe maskinen ud af sleep mode

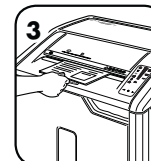

eller sæt papir i

## VEDLIGEHOLDELSE AF PRODUKTET

### RENGØRING AF AUTOSTART INFRARØDE SENSORER

Papirfølgingsensorer er designet med henblik på vedligeholdelsesfri anvendelse. Imidlertid kan sensoren i sjældne tilfælde blive blokeret af papirstøv, så det får motoren til at køre selv om der ikke er noget papir i. (Bemærk: Begge papirdetektionssensorer er placeret i midten af papirindførslen).

#### SÅDAN RENGØRES SENSORERNE

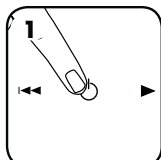

Sluk for maskinen og tag stikket ud

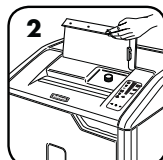

Løft CD-klappen



Find de infrarøde autostartsensorer.

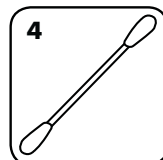

Dyp en vatpind i propylalkohol

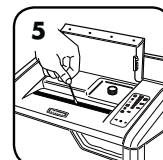

Visk al kontaminering af sensorerne med vatpinden



### AUTO OIL

OIL

Knivene smøres automatisk for at opnå den bedst mulige præstation og forlænge makuleringsmaskinens levetid. (Auto oil-systemet leveres kun på konfettimakuleringsmodeller - 425Ci and 485Ci.)

#### FYLLA PÅ OLJA

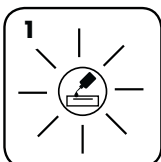

Et indikatorlys for lav oliestand vil vise, når reservoiret skal fyldes op igen

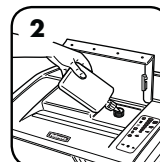

For at vedligeholde maskinens funktion skal der påfyldes indtil 355 ml olie på maskinens reservoir (Fellowes nr. 35250)



Når der er fyldt olie på, vil automatisk smøring fortsættes

- Alle konfettiklippere kræver smøring for den bedst mulige ydeevne. Hvis ikke den smøres, vil maskinen evt. have formindsket kapacitet, afgive ubehagelig støj under makulering, og den kan evt. bryde sammen. Vi anbefaler, at du genopfylder AUTO OIL oliereservoiret som anvist for at undgå funktionsproblemer.
- Hvis maskinen skal forsendes, skal olien aftappes. Åbn kabinettets dør og tag papirkurven ud for at få adgang til olieaftappingsproppen. Hold en passende beholder under aftapningshullet, fjern proppen, og lad olien løbe ud. Sæt proppen i igen.

## FEJLFINDING



Lav olie-indikator: Når den lyser, er makulatoren tom for olie og skal fyldes op. Se produktets vedligeholdelsesafsnit for opfyldningsanvisninger. Brug Fellowes olie (35250) for bedste ydelse. \*Auto Oil™ leveres kun på konfettimakuleringsmodeller – 425Ci and 485Ci.



Beholderen fuld-indikator: Når den tændes er makulatorens papirkurv fuld, og skal tømmes. Brug Fellowes affaldspose 3605801.



SafeSense® Indikator: Hvis du holder hænderne for tæt på papirindføringen vil SafeSense® indikatoren lyse op, og makulatoren vil standse makuleringen. Hvis SafeSense® er aktiv i 3 sekunder, vil makulatoren automatisk slukkes, og brugeren skal trykke på afbryderknappen på kontrolpanelet for at genoptage makuleringen.



Fjern papir-indikator: Når den lyser op, så tryk på baglæns-knappen (←) og fjern papiret. Mindsk mængden af papir til det acceptable, og før papiret ind i indførslen igen



Dør åben-indikator: Makulatoren vil ikke køre, hvis kabinetdøren er åben. Hvis den lyser op, så luk døren og fortsæt med makuleringen.



Lige indføring-indikator: Hvis den lyser op, så fjern papiret og før det lige ind i papirindførslen.



**100% BLOKERINGSSIKKERT SYSTEM\***  
**JAM PROOF** Eliminerer papirblokeringer og maser tykt materiale igennem.

### FRAKOBLING AF DENNE EGENSKAB

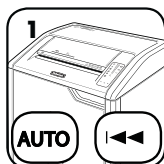

Hvis du ønsker at frakoble dette system, skal du trykke på og holde auto- og tilbage- (←) knapperne nede samtidigt



Efter frakobling vil det blå auto-lys ikke længere være tændt (for genaktivering gentages trin 1)

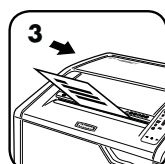

Makulering kan fortsættes med systemet frakoblet. Imidlertid kan der forekomme blokering med papir med for mange ark, og Fjern papir-symbolet (↑) vil tændes

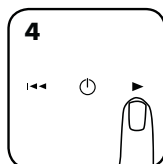

Hvis blokering forekommer, så tryk og hold fremadknappen (→) nede indtil dokumentet er gået helt igennem maskinen

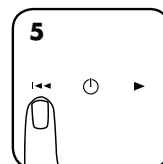

Hvis ikke papiret går igennem, så tryk på tilbageknappen (←) et øjeblik (gentag trin 4 og 5 indtil makuleringen er fuldført)

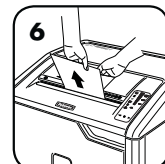

Hvis trin 4 og 5 ikke åbner blokeringen, skal alt papir ruller tilbage, helt ud, adskillige ark tages ud, og man kan så prøve igen

\* 100 % blokeringssikker, når den anvendes som anvist i betjeningsvejledningen

## BEGRÆNSET PRODUKTGARANTI

Begrænset garanti: Fellowes, Inc. ("Fellowes") garanterer, at alle maskinens dele er fri for materialedefekter og fabrikationsfejl og yder servicearbejde og support i 2 år fra den oprindelige kundes købsdato. Fellowes garanterer, at maskinens knivblade er fri for materialedefekter og fabrikationsfejl i 20 år fra den oprindelige kundes købsdato. Hvis det konstateres, at en del er defekt under garantiperioden, vil den eneste og eksklusive afhjælpende foranstaltning være reparation eller ombytning, efter Fellowes' valg og omkostning, af den defekte del. Denne garanti er ugyldig i tilfælde af misbrug, forkert anvendelse, undladelse af at overholde produktets anvendelsesstandarder, brug af makuleringsmaskinen ved forkert strømforsyning (som ikke er anført på typemærkaten) eller uautoriseret reparation. Fellowes forbeholder sig retten til at

fakturere forbrugeren for yderligere omkostninger erholdt af Fellowes for at levere dele eller service udenfor det land, hvor maskinen oprindeligt blev solgt af en autoriseret detailforhandler. ENHVER IMPLICIT GARANTI, INKLUSIV SALGBARHED ELLER BRUGSEGNETHED TIL ET SPECIELT FORMÅL, ER HERMED BEGRÆNSET I VARIGHED TIL DEN PÅGÆLDENDE GARANTIPERIODE SOM NÆVNT OVENFOR. I intet tilfælde er Fellowes ansvarlig for nogen følge- eller indirekte skader, som kan henføres til dette produkt. Denne garanti giver dig specifikke juridiske rettigheder. Varighed, betingelser og vilkår under denne garanti er gældende på verdensplan, undtagen hvor andre begrænsninger, restriktioner eller forhold kræves af den lokale lov. For yderligere detaljer eller for service under denne garanti, bedes du kontakte os eller din forhandler.

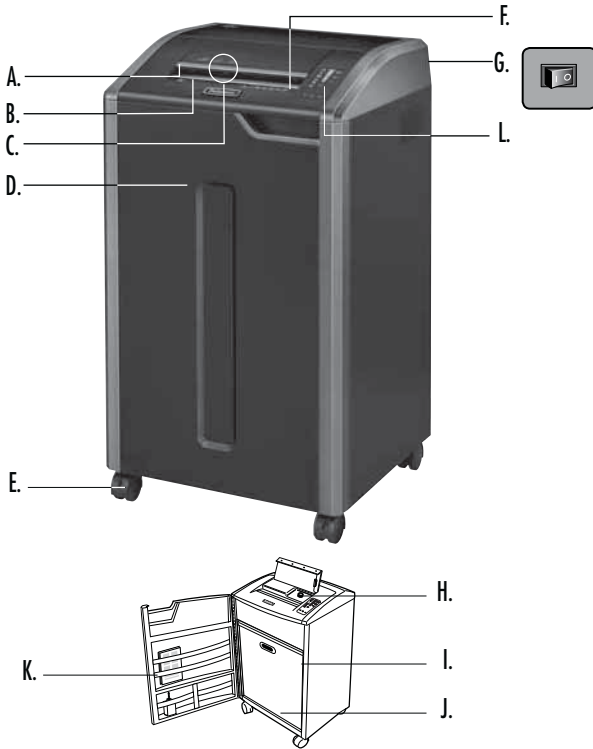

**SELITYKSET**

- A. SafeSense®-tekniikka
- B. Paperin syöttöaukko
- C. CD-levyn, luottokortin ja roskapostin syöttöaukko
- D. Ovi
- E. Rullapyörät
- F. Katso turvaohjeet
- G. Virtakatkaisija  
○ 1. POIS  
I 2. PÄÄLLÄ
- H. Öljysäiliö  
vain 425Ci ja 485Ci
- I. Öljyn tyhjennystulppa (sisäpuolella)  
vain 425Ci ja 485Ci
- J. Silppusäiliö
- K. Lisävarustelaine
- L. Ohjauspaneeli
  - 1. Arkkikapasiteetin merkkivalo
  - 2. Öljymäärän merkkivalo (punainen)  
vain 425Ci ja 485Ci
  - 3. Silppusäiliö täynnä (punainen)
  - 4. SafeSense® (keltainen)
  - 5. Paperin poisto (punainen)
  - 6. Ovi auki (punainen)
  - 7. Suora syöttö (punainen)
  - 8. Auto-painike
  - 9. Taaksepäin
  - 10. PÄÄLLÄ/POIS (sininen)
  - 11. Eteenpäin

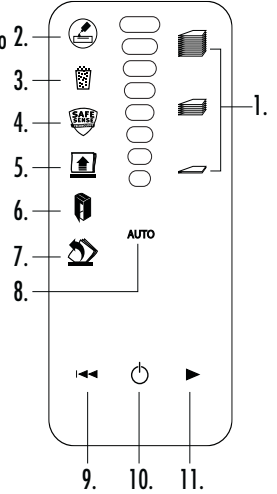

**OMINAISUUDET**

**Silppuaa:** Paperit, 132-sarakeiset jatkolomakkeet, muoviset luottokortit, CD-/DVD-levyt, niitit, pienet paperiliittimet ja roskaposti

**Ei silppuaa:** Tarralaput, kalvot, sanomalehdet, pahvit, suuret paperiliittimet, laminoidut tuotteet, kansiot, röntgenkuvat tai muut kuin yllä mainitut muovit

**Paperisilppukoko:**

Ristiinleikkuu (425Ci, 485Ci) ..... 4 mm x 30 mm  
Suikaleleikkuu (425i, 485i) ..... 5,8 mm

**Enimmäismäärät:**

Arkkia/syöttö, 80g paperi (ristiinleikkuu).....	30*
Arkkia/syöttö, 70g paperi (ristiinleikkuu).....	32*
Arkkia/syöttö, 80g paperi (Suikaleleikkuu).....	38*
Arkkia/syöttö, 70g paperi (Suikaleleikkuu).....	40*
CD-levyä tai korttia /syöttö.....	1*
Paperinsyöttöleveys (485Ci, 485i).....	407 mm
Paperinsyöttöleveys (425Ci, 425i).....	305 mm

\*A4, 220 – 240 V, 50/60 Hz, 6ampeeria; paksumpi paperi, kosteus tai muu jännite voi heikentää suorituskykyä. Suurin suositeltu päivittäinen käyttömäärä: 11 000 (425Ci/485Ci) / 10 000 (425i/485i) arkkia/päivä, 500 luottokorttia; 50 CD-levyä.

Fellowes SafeSense® -silppurit on suunniteltu koti- ja toimistokäyttöön lämpötilassa 10 – 26 °C ja ilman suhteellisella kosteudella 40 – 80 %.

**VAROITUS: TÄRKEITÄ TURVAOHJEITA — Lue ennen käyttöä!**

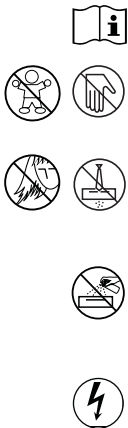

- Älä käytä silppuria, jos se on rikki tai siinä on toimintahäiriöitä. Älä pura silppuria. Älä aseta silppuria kuumaan tai märkään paikkaan.
- Pidä poissa lasten ja kotieläinten ulottuvilta. Pidä kädet poissa paperin syöttöaukosta. Katkaise virta tai irrota sähköjohto aina, kun laitetta ei käytetä.
- Varmista, että vieraat esineet, kuten käsineet, korut, vaatteet ja hiukset, eivät joudu silppurin syöttöaukkoihin. Jos jokin esine joutuu silppurin yläaukkoon, paina Taaksepäin (←) -painiketta ja pidä sitä alhaalla esineen poistamiseksi.
- ÄLÄ käytä aerosolituotteita, öljypohjaisia tai aerosolivoiteluaineita silppuriin tai sen lähellä. ÄLÄ KÄYTÄ PAINELMATUOTTEITA SILPPURIIN. Ponnekaasut ja öljypohjaiset voiteluaineet saattavat syttyä tuleen ja aiheuttaa vakavia vammoja.
- Käyttö-, ylläpito- ja huoltovaatimukset on esitetty käyttöohjeessa. Lue käyttöohjeet kokonaan läpi ennen silppurin käyttämistä.

- Tässä silppurissa on virrankatkaisupainike (G), joka on oltava laitteen käytön aikana I-asennossa (käytössä). Häätatapauksessa käännä katkaisija POIS (○) -asentoon. Tämä sammuttaa silppurin välittömästi.
- Vältä koskettamasta silppurin alla olevia koteloimattomia leikkuuteriä.
- Syötä CD-levyt ja kortit vain niille tarkoitettuun aukkoon. Pidä sormet poissa CD-levyjen syöttöaukosta.
- Älä työnnä vieraita esineitä paperin syöttöaukkoon.
- Silppuri on liitettävä asianmukaisesti maadoitettuun seinäpistorasiaan tai liitäntään, jonka ampeeriluku on tuotetarran mukainen. Maadoitettu pistorasia tai liitäntä on asennettava laitteen lähelle ja helposti käsiteltävissä olevaan paikkaan. Tämän tuotteen kanssa ei saa käyttää konverttereita, muuntajia tai jatkojohtoja.
- PALOVAARA — ÄLÄ silppua äänisiruja tai paristoja sisältäviä onnittelukortteja.
- Vain sisäkäyttöön.
- Irrota silppuri ennen puhdistusta tai huoltoa.

## PERUSSILPPUAMINEN

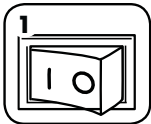

1 Aseta piste pistorasiaan ja virtakatkaisija PÄÄLLÄ (I) -asentoon

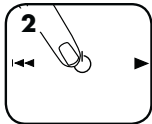

2 Paina (⏻) käynnistääksesi laitteen (sininen)

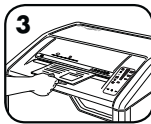

3 Syötä paperia paperin syöttöaukkoon ja päästä irti



4 Syötä CD-levy, luottokortti tai roskaposti vastaavaan syöttöaukkoon ja päästä irti

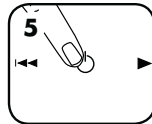

5 Kytke pois päältä (⏻) tai silppuri siirtyy automaattisesti virransäästötilaan, jos sitä ei käytetä 2 minuutin aikana

## LAITTEEN LISÄTOIMINNOT



100%  
JAM PROOF

### Tukkeutumaton järjestelmä

Estää paperitukokset ja suorittaa hankalat silppuamistehtävät



AUTO  
OIL

### Auto Oil

Terien automaattinen öljyminen parantaa suorituskykyä ja pidentää silppurin käyttöikää



SAFESENSE®  
TECHNOLOGY

### SafeSense®-tekniikka

Pysäyttää silppurin, jos kädet ovat liian lähellä syöttöaukkoa



ENERGY  
SAVINGS  
SYSTEM™

### Virransäästöjärjestelmä

Ihanteellinen virransäästö 100 % kokonaisajasta – käytössä tai pois käytöstä



100%  
JAM PROOF

## TUKKEUTUMATTOMAN JÄRJESTELMÄN TOIMINTA\*

Estää paperitukokset ja suorittaa hankalat silppuamistehtävät.

1 Edistyskellinen tukoksenestotoiminto mittaa paperin paksuutta elektronisesti tukosten välttämiseksi:

PUNAINEN palaa: Liian monta arkkiä on syötetty.

KELTAINEN palaa: Tuotantonopeus on sopiva.

VIHREÄ palaa: Enemmän arkkeja voidaan lisätä.

2

Poista useita arkkeja, kunnes punaiset merkkivalot sammuvat.

3

Jatka 100-prosenttisesti tukkeutumaton silppuamista.

100%  
JAM PROOF

Jos tapahtuu virhesyöttö:

Kaikki merkkivalot syttyvät ja silppuri jää odotustilaan 3 – 6 sekunnin ajaksi.

Odota, kunnes vilkkuvalo sammuu automaattisen korjaustoiminnon päättymisen jälkeen. Laitte palautuu normaaliin silppuamisen tilaan.

Jos syttyy sen jälkeen, kun paperia on syötetty taaksepäin, paina Taaksepäin-painiketta ja poista paperi. Muussa tapauksessa normaali silppuaminen jatkuu.

## SUORA SYÖTTÖ



Jos suoran syötön merkkivalo palaa, poista paperi ja syötä suoraan silppuriin.

\*100-prosenttisesti tukkeutumaton käytettäessä ohjeiden mukaisesti



## AUTO OIL TOIMINTA

Terien automaattinen voitelu parantaa suorituskykyä ja pidentää silppurin käyttöikää (Automaattivoitelu on vain ristiinleikkaavissa malleissa 425Ci ja 485Ci.)

### ASETUS JA TESTAUS

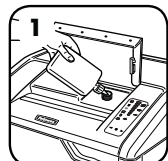

1 Kaada ennen käyttöä öljysäiliöön 355 ml silppuriöljyä (Fellowes nro 35250)



2 Paina Auto- ja Eteenpäin-painikkeita samanaikaisesti 3 sekunnin ajan silppurin manuaalista voitelua varten

### ÖLJYN LISÄÄMINEN

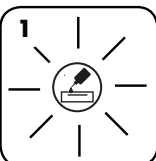

1 Öljymäärän merkkivalo syttyy, kun säiliö pitää täyttää

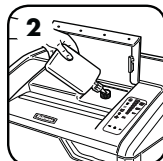

2 Jotta silppuri toimisi jatkuvasti hyvin, lisää öljysäiliöön enintään 355 ml silppuriöljyä (Fellowes nro 35250)



3 Kun öljysäiliö on täytetty, automaattivoitelu jatkuu

## LAITTEEN LISÄTOIMINNOT



**SAFESENSE®**  
TECHNOLOGY

### SAFESENSE®-TEKNIIKAN TOIMINTA

Pysäyttää silppurin automaattisesti, jos kädet ovat liian lähellä syöttöaukkoa.

#### ASETUS JA TESTAUS

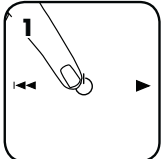

Silppurin (⏻) käynnistäminen aktivoi SafeSense®-toiminnon

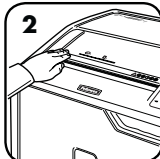

Kosketa testausaluetta ja katso, syttyykö SafeSense®-merkkivalo

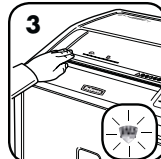

SafeSense® on päällä ja toimii oikein

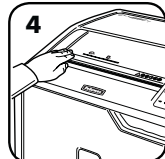

Jos kättä pidetään SafeSense®-alueella yli 3 sekunnin ajan, silppuri kytkeytyy pois päältä

Lisätietoja kaikista Fellowesin edistyksekkäistä tuotepiirteistä saat sivustolta [www.fellowes.com](http://www.fellowes.com)



### ENERGY SAVINGS SYSTEM™ VIRRANSÄÄSTÖJÄRJESTELMÄ

Ihanteellinen virransäästö 100 % kokonaisajasta – käytössä tai pois käytöstä.

- Säästää energiaa neljällä tavalla: virtaa säästävä elektronikka, tukoksenesto toiminto, valmistila ja lepotila.
- Lepotila kytkee silppurin pois päältä kahden minuutin kuluttua, jos silppuria ei käytetä.

#### KUN VIRRANSÄÄSTÖTILASSA



Virransäästötilassa

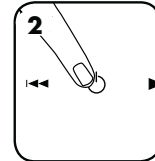

Lopeta virransäästötila koskettamalla ohjauspaneelia

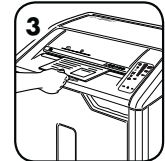

tai syötä paperi

## TUOTTEEN HUOLTO

### AUTOMAATTIKÄYNNISTYKSEN INFRAPUNA-ANTUREIDEN PUHDISTAMINEN

Paperintunnistusanturit on suunniteltu toimimaan ilman käyttäjän huoltotoimenpiteitä. Paperipöly saattaa kuitenkin joskus peittää anturit, jolloin moottori pysyy käynnissä, vaikka laitteessa ei olisi paperia. (Huomio: Molemmat paperintunnistimet ovat paperin syöttöaukon keskellä).

#### ANTUREIDEN PUHDISTAMINEN

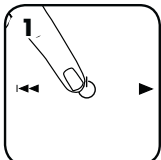

Sammuta laite ja irrota silppurin sähköjohto pistorasiasta

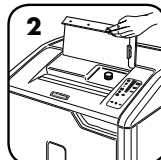

Nosta CD-läppä.



Paikallista automaattikäynnistyksen infrapuna-anturi

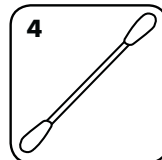

Kasta vanupuikko puhdistusalkoholiin



Pyyhi kaikki paperianturiin kertyneet epäpuhtaudet vanupuikolla



### AUTO OIL

Terien automaattinen voitelu parantaa suorituskykyä ja pidentää silppurin käyttöikää. (Automaattivoitelu on vain ristiinleikkaavissa malleissa 425Ci ja 485Ci)

#### ÖLJYN LISÄÄMINEN

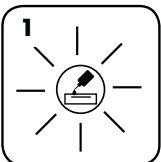

Öljymäärän merkkivalo syttyy, kun säiliö pitää täyttää

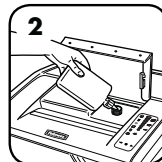

Jotta silppuri toimisi jatkuvasti hyvin, lisää öljysäiliöön enintään 355 ml silppuriöljyä (Fellowes 35250)



Kun öljysäiliö on täytetty, automaattivoitelu jatkuu

- Kaikkien ristiinleikkusilppurien optimaalinen toiminta edellyttää öljyä. Jos laitetta ei öljytä, sen silppuamiskapasiteetti voi heikentyä, silppuamisen aikana voi kuulua asioankuulumattomia ääniä ja laite saattaa lopulta lakata toimimasta. Suosittelemme, että täytät AUTO OIL-säiliön ohjeiden mukaisesti, jotta laite toimisi moitteettomasti.
- Öljysäiliö on tyhjennettävä silppurin kuljetuksen ajaksi. Avaa kotelon luukku ja poista silppusäiliö, jotta pääset käsiksi öljyn tyhjennystulppaan. Pidä tulpan alla sopivaa astiaa, irrota tulppa ja anna öljyn valua ulos. Laita tulppa takaisin paikalleen.

## VIANMÄÄRITYS



**Öljy lopussa -merkkivalo:** Kun tämä merkkivalo palaa, silppurissa ei ole öljyä ja siksi sitä on lisättävä. Katso lisäysohjeet tuotteen huoltoa esittelevästä osasta. Parhaan suorituskyvyn takaamiseksi käytä Fellowes-öljyä (35250). \*Auto Oil™ on varusteena vain ristiinleikkaavissa malleissa 425Ci ja 485Ci.



**Silppusäiliö täynnä -merkkivalo:** Kun tämä merkkivalo palaa, silppusäiliö on täynnä ja siksi se on tyhjennettävä. Käytä Fellowes-roskapussia 3605801.



**SafeSense®-merkkivalo:** Jos käyttäjän kädet ovat liian lähellä paperin syöttöaukkoa, SafeSense®-merkkivalo syttyy ja silppuaminen pysähtyy. Jos SafeSense® toimii 3 sekunnin ajan, silppuri kytkeytyy automaattisesti pois päältä ja käyttäjän on painettava ohjauspaneelissa olevaa virtakytkintä silppuamisen jatkamiseksi.



**Poista paperi -merkkivalo:** Kun tämä merkkivalo palaa, paina Taaksepäin (←←) -painiketta ja poista paperi. Vähennä paperimäärä sallittuun ja syötä paperit uudelleen paperin syöttöaukkoon.



**Ovi auki -merkkivalo:** Silppuri ei toimi, jos kotelon luukku on auki. Kun tämä merkkivalo palaa, sulke luukku silppuamisen jatkamiseksi.



**Suora syöttö -merkkivalo:** Kun tämä merkkivalo palaa, poista paperi ja syötä se suoraan paperin syöttöaukkoon.



## 100% TUKKEUTUMATON JÄRJESTELMÄ\*

**JAM PROOF** Estää paperitukokset ja suorittaa hankalat silppuamistehtävät.

### TOIMINNON POISTAMINEN KÄYTTÖSTÄ



Jos haluat kytkeä järjestelmän pois käytöstä, paina ja pidä Auto- ja Taaksepäin (←←) -painikkeita alhaalla yhtä aikaa

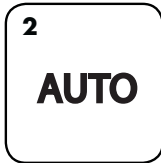

Kun toiminto on kytketty pois käytöstä, sininen Auto-merkkivalo ei pala enää (ota takaisin käyttöön toistamalla vaihe 1)

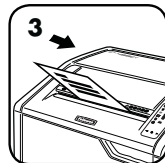

Silppuaminen voi jatkua, vaikka järjestelmä on poistettu käytöstä, mutta liian monen arkin syöttäminen voi aiheuttaa paperitukoksen ja paperin poistokuvake (↑) syttyy.

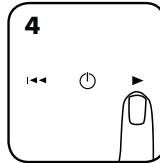

Tukoksen sattuessa paina ja pidä Eteenpäin (▶) -painiketta alhaalla, kunnes asiakirja on mennyt kokonaan silppurin läpi

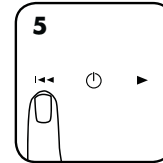

Jos asiakirja ei mene läpi, paina Taaksepäin (←←) -painiketta nopeasti (toista vaiheet 4 ja 5, kunnes paperi on silputtu)

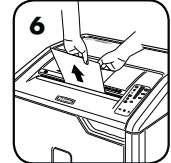

Jos tukos ei poistu toistamalla vaiheita 4 ja 5, peruuta paperi kokonaan ulos, poista useita arkkeja ja syötä arkit uudelleen

\*100-prosenttisesti tukkeutumaton käytettäessä ohjeiden mukaisesti

## TUOTTEEN RAJOITETTU TAKUU

Rajoitettu takuu: Fellowes, Inc:n ("Fellowes") takuu kattaa koneen leikkuuterien materiaali- ja valmistusvialta 2 vuodeksi tuotteen alkuperäisestä ostopäivästä lukien. Fellowes, Inc:n ("Fellowes") takuu kattaa koneen leikkuuterien materiaali- ja valmistusvialta 20 vuodeksi tuotteen alkuperäisestä ostopäivästä lukien. Jos osassa havaitaan vika takuuaikana, ainoana ja yksinomaisten ratkaisuna on viallisen osan korjaus tai vaihto Fellowesin valinnan mukaan ja kustannuksella. Takuu ei kata väärinkäyttöä, virheellistä käsittelyä, tuotteen vakiintuneista käyttötavoista poikkeavaa käyttöä, silppurin käyttöä epäasianmukaisella virtalähteellä (muu kuin tuotetarraassa on mainittu) tai valtuuttamatonta korjausta. Fellowes pitää oikeuden veloittaa asiakkaalta mahdolliset lisäkustannukset, jotka aiheutuvat siitä, että Fellowes toimittaa

osia tai palveluja muuhun kuin siihen maahan, jossa valtuutettu jälleenmyyjä on tuotteen aluperin myynyt. KAIKKIEN HILJAISTEN TAKUIDEN, MUKAAN LUKIEN KAUPALLISTAMINEN TAI SOVELTUVUUS TIETTYÄ TARKOITUSTA VARTEN, KESTO ON SITEN RAJATTU EDELLÄ MÄÄRÄTYN TAKUUAJAN MUKAISESTI. Fellowes ei vastaa missään tapauksessa tästä tuotteesta johtuvista välillisistä tai tahattomista vahingoista. Tämä takuu antaa käyttäjälle erityiset lainmukaiset oikeudet. Tämän takuun kesto ja ehdot ovat voimassa maailmanlaajuisesti lukuun ottamatta paikallisen lainsäädännön edellyttämiä erilaisia rajoituksia tai ehtoja. Lisätietoja tai takuunalaista palveluja on saatavissa meiltä tai jälleenmyyjältäsi.

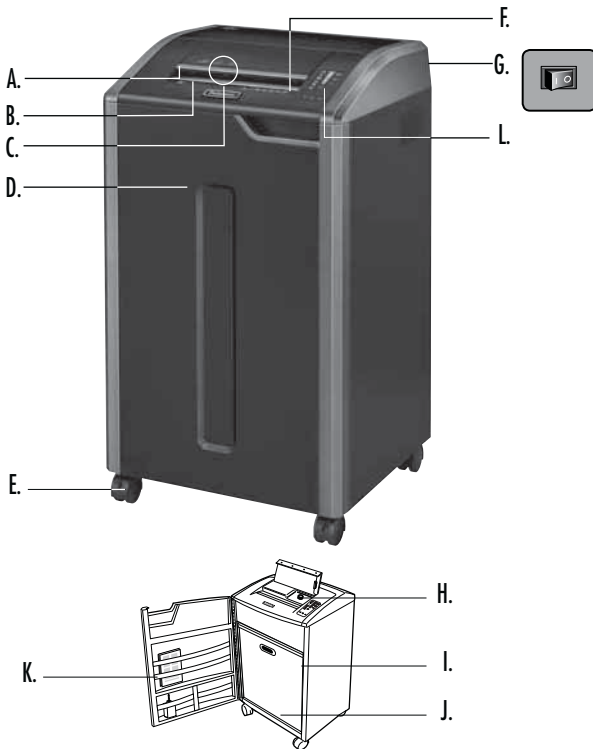

### FORKLARING

- |   |   |
|---|---|
| A. SafeSense®-teknologi                                     | J. Kurv   |
| B. Papirinnang  | K. Dørhylle   |
| C. Åpning for CD-er, kredittkort og søppelpost              | L. Kontrollpanel  |
| D. Dør  | 1. Indikator for arkkapasitet                           |
| E. Hjul   | 2. Indikator for lavt oljenivå (rød) kun 425Ci og 485Ci |
| F. Se sikkerhetsanvisningene                                | 3. Kurven er full (rød)                                 |
| G. Bryter for frakobling av strømmen                        | 4. SafeSense® (gul)                                     |
| ○ 1. AV   | 5. Fjern papir (rød)                                    |
| I 2. PÅ   | 6. Døren er åpen (rød)                                  |
| H. Oljeholder kun 425Ci og 485Ci                            | 7. Rett innmating (rød)                                 |
| I. Plugg for tømning av olje (innvendig) kun 425Ci og 485Ci | 8. Auto-knapp   |
|   | 9. Revers   |
|   | 10. PÅ/AV (blå)   |
|   | 11. Forover   |

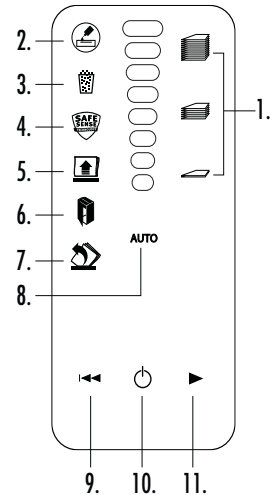

### KAPASITET

**Makulerer:** Papir, 132 kolonnens sammenhengende skjema, Plast kredittkort, CD-/DVD-er, stifter, små binders og søppelpost

**Makulerer ikke:** Klistremerker, transparenter, aviser, papp, store binders, laminater, arkivmapper, røntgenbilder eller plast annet enn det som er nevnt ovenfor

**Papirmakuleringsstørrelse:**

Konfettikutt (425Ci, 485Ci) .....	4 mm x 30 mm
Strimmelkutt (425i, 485i).....	5,8 mm

**Maksimum:**

Ark per gjennomkjøring, 80g papir (Konfettikutt) .....	30*
Ark per gjennomkjøring, 70g papir (Konfettikutt) .....	32*
Ark per gjennomkjøring, 80g papir (Strimmelkutt).....	38*
Ark per gjennomkjøring, 70g papir (Strimmelkutt).....	40*
CD-er/kort per omgang.....	1*
papiråpningsbredde (485Ci, 485i) .....	407 mm
papiråpningsbredde (425Ci, 425i) .....	305 mm

\*A4, papir ved 220–240 V/50/60 Hz, 6 A; tyngre papir, fuktighet eller annen spenning enn den som er oppgitt, kan redusere kapasiteten. Anbefalt, maksimal daglig bruk: 11 000 (425Ci/485Ci) / 10 000 (425i/485i) ark per dag, 500 kredittkort; 50 CD-er.

Fellowes SafeSense® makuleringsmaskiner er beregnet til bruk på kontoret ved en temperatur på mellom 10 – 26 grader Celsius og en relativ luftfuktighet mellom 40 – 80 %.

### ⚠ ADVARSEL: VIKTIGE SIKKERHETSANVISNINGER — Leses for bruk!

- Drifts-, vedlikeholds- og servicekrav er oppgitt i brukerhåndboken. Les hele brukerhåndboken før makulatoren tas i bruk.
- Oppbevares utilgjengelig for barn og kjæledyr. Hold hendene borte fra papirinnføringen. Slå alltid av eller koble fra makulatoren når den ikke er i bruk.
- Hold fremmedlegemer - hansker, smykker, klær, hår osv. - på avstand fra makuleringsinnnganger. Hvis en gjenstand kommer inn i toppåpningen, må du slå på Revers (↔) for å kjøre ut gjenstanden igjen.
- BRUK IKKE aerosolprodukter, petroleumsbaserte smøremidler eller aerosolbaserte smøremidler på eller i nærheten av makuleringsmaskinen. BRUK IKKE "TRYKKLUFT" eller "LUFTSPRAY" PÅ MAKULERINGSMASKINEN. Damp fra drivmidler og petroleumsbaserte smøremidler kan ta fyr og forårsake alvorlig skade.
- Makulatoren må ikke brukes hvis den er skadet eller defekt. Makulatoren må ikke demonteres. Makulatoren må ikke plasseres i nærheten av eller over varme- eller vannkilder.
- Denne makuleringsmaskinen har en bryter for frakobling fra lysnettet (G), som må være i stillingen PÅ (I) for at maskinen skal kunne brukes. Sett bryteren i stillingen AV (O) i nødsfall. Denne handlingen vil stoppe makuleringsmaskinen øyeblikkelig.
- Unngå å berøre ubeskyttede skjæreblander under makuleringshodet.
- Bruk bare spesialinngangen for CD-er/kort. Hold fingrene borte fra CD-åpningen.
- Ikke stikk fremmedlegemer inn i papirinnføringen.
- Makulatoren skal kobles til jordet stikkontakt eller uttak med spenning og strømstyrke som angitt på etiketten. Jordet stikkontakt eller uttak skal være i nærheten av utstyret og lett tilgjengelig. Strømomformere, transformatorer eller skjåteledninger må ikke brukes sammen med dette produktet.
- BRANNFARE – IKKE makuler gratulasjonskort, osv. med lyd-chips eller batterier.
- Kun for innendørs bruk.
- Trekk shredder før rengjøring eller vedlikehold.

## GRUNNLEGGENDE MAKULERING

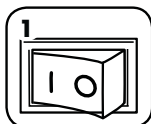

1 Koble til makulatorens og sett strømbryteren i stillingen PÅ (I)

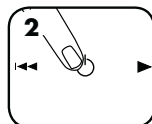

2 Trykk på (⏻) PÅ/AV for å aktivere (blå)



3 Mat inn papir i papirinngangen, og slipp det



4 Mat inn CD-er, kredittkort eller søppelpost i den angitte inngangen og slipp det

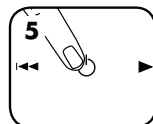

5 Sett bryteren på AV (⏻), ellers vil makuleringsmaskinen automatisk gå i dvalemodus etter 2 minutter stillstand

## AVANSERTE PRODUKTFUNKSJONER



100% JAM PROOF

**Sikringssystem mot papirstopp**  
Eliminerer fastkjøring av papir og gir kraft under krevende jobber



AUTO OIL

**Auto Oil**  
Automatisk smøring av knivene for å forbedre ytelsen og forlenge levetiden på makuleringsmaskinen



SAFESENSE® TECHNOLOGY

**SafeSense® Teknologi**  
Stopper makuleringsmaskinen øyeblikkelig når hender berører papirinnføringen



ENERGY SAVINGS SYSTEM™

**Energisparingsystem**  
Optimal energieffektivitet 100 % av tiden – både når maskinen er i bruk og ikke



100% JAM PROOF **SIKRINGSSYSTEM MOT PAPIRSTOPP\***

Eliminerer fastkjøring av papir og gir kraft under krevende jobber.

1 Avansert stoppsikring - Makulatorens måler papirtykkelsen elektronisk for å hindre papirstopp:

Opp til RØDT: det er ført inn for mange ark.

Opp til GULT: ytelsen er optimal.

Opp til GRØNT: du kan føre inn flere ark.

2

Ta ut flere ark, til indikatorene viser lavere enn rødt.

3

Fortsett med 100 % stoppsikret makulering

100% JAM PROOF

Hvis det inntreffer feilmating:

Alle indikatorene lyser, og makulatorens stopper i tre til seks sekunder

Vent til blinkingen slutter etter at den automatiske korrigeringen er ferdig. Makulatorens gjenopptar nå vanlig makulering.

Hvis lyser etter at papiret er reversert, trykker du på revers og tar ut papiret. Ellers vil vanlig makulering bli gjenopptatt

## RETT INNMATING



Hvis indikatoren for rett innmating lyser, må papiret tas ut og føres rett inn i makuleringsmaskinen.

\*Hindrer papirstopp 100 % når den brukes iflg. brukerhåndboken



## AUTO OIL, BRUK

Automatisk smøring av knivene for å forbedre ytelsen og forlenge levetiden på makuleringsmaskinen. (Auto oil-systemet fås kun for konfettikutt-modellene - 425Ci og 485Ci.)

### OPPSETT OG TESTING

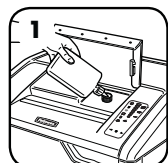

1 Etterfyll oljeholderen med opptil 355 ml for å opprettholde ytelsen på makulatorens (355 ml) Fellowes makuleringsmaskin (Fellowes nr. 35250)

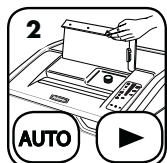

2 Trykk på knappene auto og forover samtidig i tre sekunder for å oljesmøre makuleringsmaskinen manuelt

### ETTERFYLL OLJE

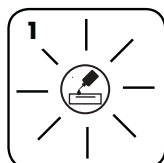

1 Indikatoren for lavt oljenivå vil vise når beholderen må etterfylles

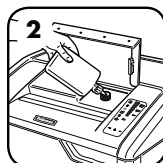

2 Etterfyll oljeholderen med opptil 355 ml for å opprettholde ytelsen på makulatorens 355 ml makuleringsmaskin (Fellowes nr. 35250)



3 Så snart beholderen er fylt opp igjen, vil den automatiske smøringen gjenopptas

### AVANSERTE PRODUKTFUNKSJONER



**SAFESENSE®  
TECHNOLOGY**

#### SAFESENSE®-TEKNOLOGI, DRIFT

Stopper makuleringsmaskinen øyeblikkelig når hender berører papirinnføringen.

#### OPPSETT OG TESTING

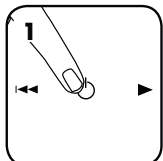

Slå makuleringsmaskinen på (☺) for å aktivere SafeSense®

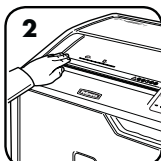

Berør testfeltet og sjekk om SafeSense®-indikatoren lyser

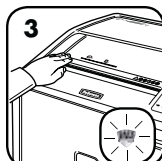

SafeSense® er aktivert og fungerer som den skal

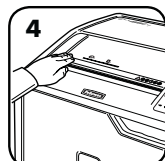

Hvis du holder hånden i SafeSense®-området i mer enn 3 sekunder, vil makulatoren slå seg av

Mer informasjon om alle avanserte produktfunksjoner fra Fellowes kan du finne på [www.fellowes.com](http://www.fellowes.com)



#### ENERGY ENERGISPARINGSSYSTEM

Optimal energieffektivitet 100 % av tiden – SYSTEM™ både når maskinen er i bruk og ikke.

- Sparer energi på fire måter: energieffektiv elektronikk, forebygging av fastkjørt papir, beredskapsmodus og dvalemodus.
- Dvalemodus slår av makuleringsmaskinen etter to minutter uten aktivitet.

#### NÅR MAKULATOREN ER I DVALEMODUS



I dvalemodus

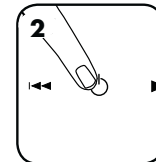

Berør kontrollpanelet for å gå ut av dvalemodus

eller

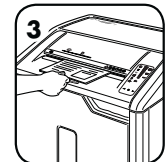

før inn papir

### PRODUKTVEDLIKEHOLD

#### RENGJØRE DE INFRARØDE AUTO-START-FØLERNE

Papirregistreringsfølerne er konstruert for vedlikeholdsfri bruk. Det kan imidlertid hende at følerne en sjelden gang kan bli blokkert av papirstøv, noe som vil føre til at motoren kjører selv om det ikke er papir til stede. (Merk: de to papirdetektorfølerne er plassert midt i papirinnmatingen).

#### SLIK RENGJØR DU FØLERNE

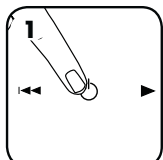

Slå av og koble fra makulatoren

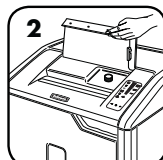

Løft CD-LUKEN



Finn den infrarøde Auto-start-føleren

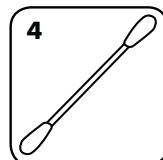

Dypp en bomullspinne i rensesprit



Tørk av eventuell forurensing på papirfølerne med bomullspinnen



#### AUTO OIL

Smører knivene automatisk for å forbedre ytelsen og forlenge levetiden på makulatoren. (Auto oil-systemet fås kun for konfettikutt-modellene - 425Ci og 485Ci)

#### ETTERFYLLE OLJE

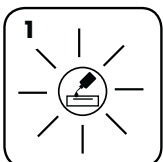

Indikatoren for lavt oljenivå vil vise når beholderen må etterfylles

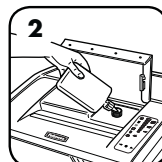

Etterfyll oljeholderen opp til 355 ml for å opprettholde ytelsen på makulatoren 355 ml makuleringsmaskinolje (Fellowes nr. 35250)



Så snart beholderen er fylt opp igjen, vil den automatiske smøringen gjenopptas

- Alle kryssmakuleringsknivene trenger olje for best mulig ytelse. Dersom de ikke blir smurte, vil maskinen få redusert arkkapasitet, forstyrrende støy ved makulering, og kan slutte å kjøre. Vi anbefaler at du etterfyller AUTO OIL-beholderen som angitt for optimal ytelse.
- Dersom makuleringsmaskinen skal transporteres, må oljen tømmes ut. Åpne kabinett døren og ta ut kurven for å få tilgang til oljetømmingspluggen. Plasser en egnet beholder under utløpet, ta ut pluggen og la oljen renne ut. Sett pluggen tilbake på plass.

## FEILFINNING



Indikator for lavt oljenivå: Når denne lyser, er makuleringsmaskinen tom for olje og må etterfylles. Se kapittelet Produktvedlikehold for etterfyllingsanvisninger. Bruk Fellowes-olje (35250) for optimal ytelse. \*Auto Oil™ finnes kun på konfettikuttmodellene – 425Ci og 485Ci.



Indikator for full kurv: Når denne lyser, er avfallskurven i makuleringsmaskinen full og må tømmes. Bruk Fellowes avfallspose 3605801.



SafeSense®-indikator: Hvis hendene dine er for nær papiråpningen, vil SafeSense®-indikatoren lyse og makuleringsmaskinen vil stoppe makuleringen. Hvis SafeSense® er aktiv i 3 sekunder, vil makuleringsmaskinen automatisk bli slått av, og brukeren må trykke på av-/på-knappen på kontrollpanelet for å gjenoppta makuleringen.



Indikator for Fjern papir: Når denne lyser, trykker du på revers (←) og tar ut papiret. Reduser papirmengden til et akseptabelt nivå, og mat papiret inn i papirringangen på nytt.



Indikator for åpen dør: Makuleringsmaskinen vil ikke kjøre dersom kabinettdøren er åpen. Lukk døren for å gjenoppta makuleringen hvis denne lyser.



Indikator for rett innmating: Ta ut papiret når denne lyser, og mat det rett inn i papiråpningen.



## 100% PAPISTOPPSIKRINGSSYSTEM\* JAM PROOF

Eliminerer fastkjøring av papir og gir kraft ved krevende jobber.

### DEAKTIVERING AV FUNKSJONEN

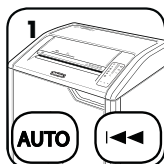

Dersom du vil deaktivere systemet, trykker du på og holder inne (←)-tastene samtidig



Så snart det er deaktivert, vil ikke det blå Auto-lyset lyse lenger (gjenta trinn 1 for å aktivere det på nytt)

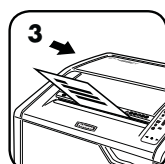

Makuleringen kan fortsette når systemet er deaktivert, med det kan imidlertid oppstå en papirstopp med for mange ark, og derfor kommer Fjern papirikonet (↑) på.

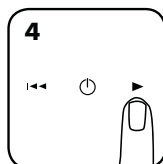

Dersom det oppstår fastkjøringer, må du trykke på, og holde inne forover (▶)-tasten til dokumentet er kjørt helt gjennom makuleringsmaskinen

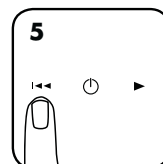

Dersom fastkjøringen ikke ble løst, må du trykke kort på revers (←) (gjenta trinnene 4 og 5 til papiret er makulert)

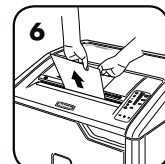

Hvis trinnene 4 og 5 ikke løser fastkjøringen, må du reversere papiret helt ut, fjerne flere ark og mate det inn på nytt

\*Hindrer papirstopp 100 % når det brukes iflg. brukerhåndboken

## BEGRENSET PRODUKTGARANTI

Begrenset garanti: Fellowes, Inc. ("Fellowes") garanterer at maskindelen er fri for defekter i materiale og utføring og leverer service og støtte i 2 år fra kjøpsdato for opprinnelig kjøper. Fellowes garanterer at skjærebladene på maskinen er fri for defekter i materiale og utføring i 20 år fra kjøpsdato for opprinnelig kjøper. Hvis det skulle oppstå defekter på noen del i garantiperioden, vil den eneste og eksklusive godtgjørelsen være reparasjon eller utskifting av denne, etter Fellowes' valg og for selskapets regning. Denne garantien er ikke gyldig hvis makulatoren er misbrukt, håndtert på feil måte, hvis bruksstandardene for produktet ikke er fulgt, hvis det er brukt feil strømtilførsel til makulatoren (som ikke er oppført på etiketten) eller ikke-autoriserte reparasjoner. Fellowes forbeholder seg retten til å krevne kunden for

eventuelle ekstrakostnader som Fellowes påløper for å skaffe deler eller tjenester utenfor landet der makulatoren ble solgt av en autorisert forhandler. ENHVER UNDERFORSTÅTT GARANTI, INKLUDERT DET SOM MÅTTE GJELDE SALGBARHET ELLER EGNETHET FOR ET BESTEMT FORMÅL, ER HERVED BEGRENSET TIL VARIGHETEN AV DEN AKTUELLE GARANTIPERIODEN SOM ER ANGIT OVENFOR. Fellowes skal ikke under noen omstendighet kunne holdes ansvarlig for følgeskader eller tilfeldige skader som kan tilskrives dette produktet. Denne garantien gir deg visse juridiske rettigheter. Garantien varighet, vilkår og betingelser er gyldige verden over, unntatt der hvor lokale lover måtte pålegge ulike begrensninger, restriksjoner eller betingelser. Ta kontakt med oss eller forhandleren for mer informasjon, eller for å få service ifølge garantien.

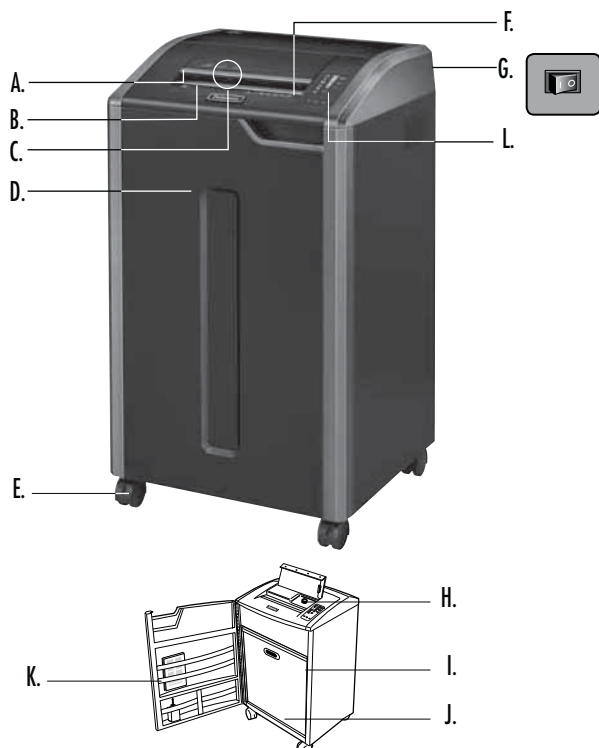

**PODZESPOŁY**

- A. Rozwiązanie SafeSense®
- B. Szczelina wejściowa na papier
- C. Szczelina na dyski CD, karty kredytowe i pocztę reklamową
- D. Drzwiczki
- E. Kółka samonastawne
- F. Patrz instrukcje bezpieczeństwa
- G. Przełącznik zasilania  
○ 1. WYŁ.  
I 2. WŁ.
- H. Zbiornik oleju  
*tylko modele 425Ci i 485Ci*
- I. Zatyczka otworu wylotowego oleju (w środku urządzenia)  
*tylko modele 425Ci i 485Ci*
- J. Kosz
- K. Tacka na akcesoria
- L. Panel sterowania  
1. Wskaźnik liczby kartek  
2. Wskaźnik niskiego poziomu oleju (czerwona)  
*tylko modele 425Ci i 485Ci*  
3. Kosz pełny (czerwona)  
4. SafeSense® (żółta)  
5. Wymij papier (czerwona)  
6. Otwarte drzwi (czerwona)  
7. Podawanie proste (czerwona)  
8. Przycisk Auto  
9. Cofanie  
10. WŁ/WYŁ (niebieski)  
11. Do przodu

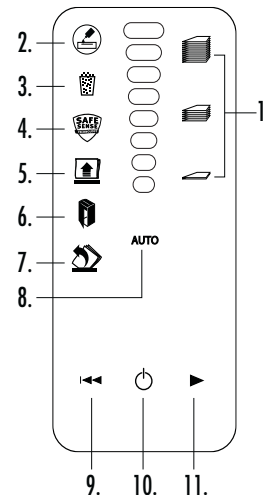

**MOŻLIWOŚCI**

**Niszczy:** papier, składany papier komputerowy 132 kolumny, plastikowe karty kredytowe, dyski CD/DVD, zszywki, małe spinacze biurowe i pocztę reklamową

**Nie niszczy:** etykiet samoprzylepnych, folii przezroczystych, gazet, tektury, dużych spinaczy do papieru, materiałów laminowanych, folderów na dokumenty, zdjęć rentgenowskich i innych materiałów plastikowych nie wymienionych wyżej

**Wymiary niszczonego papieru:**

- Ścinki (425Ci, 485Ci) ..... 4 mm x 30 mm
- Paski (425i, 485i) ..... 5,8 mm

**Maksymalnie:**

- Liczba kartek ciętych jednorazowo, papier 80g (ścinki) ..... 30\*
- Liczba kartek ciętych jednorazowo, papier 70g (ścinki) ..... 32\*
- Liczba kartek ciętych jednorazowo, papier 80g (Paski) ..... 38\*
- Liczba kartek ciętych jednorazowo, papier 70g (Paski) ..... 40\*
- Liczba dysków CD/kart kredytowych ciętych jednorazowo ..... 1\*
- Szerokość szczeliny na papier (485Ci, 485i) ..... 407 mm
- Szerokość szczeliny na papier (425Ci, 425i) ..... 305 mm

\*Papier A4, przy napięciu 220–240 V, 50/60 Hz, 6 A; cięższy papier, większa wilgotność lub inny prąd niż znamionowy mogą zmniejszyć wydajność. Maksymalna zalecana liczba cięć dziennie: 11 000 (425Ci/485Ci) / 10 000 (425i/485i) arkuszy, 500 kart kredytowych, 50 dysków CD.

Niszczarki Fellowes SafeSense® przeznaczone są do pracy w warunkach biurowych, w zakresie temperatur 10 – 26 st. Celsjusza i przy wilgotności względnej 40 – 80%.

**OSTRZEŻENIE: WAŻNE WSKAZÓWKI BEZPIECZEŃSTWA — Przeczytać przed użyciem!**

- Wymagania dotyczące działania, konserwacji oraz serwisowania są zawarte w instrukcji obsługi. Przed użyciem niszczarki przeczytać całą instrukcję obsługi.
- Przechowywać z dala od dzieci i zwierząt domowych. Nie zbliżać rąk do szczeliny wejściowej. Zawsze gdy urządzenie nie jest używane, przełączyć do pozycji wyłączonej lub odłączyć od sieci.
- Nie zbliżać do szczelin niszczarki innych materiałów (np. rękawic, biżuterii, ubrań, włosów itd.) niż te, które poddawane są niszczeniu. W przypadku wciągnięcia obiektu przez górną szczelinę ustawić włącznik w położeniu Cofanie (←) aż do wysunięcia materiału.
- NIE używać do czyszczenia niszczarki ani w jej pobliżu aerozoli, smarów na bazie ropy naftowej ani smarów w sprayu. DO CZYSZCZENIA NISZCZARKI NIE UŻYWAĆ SPRĘŻONEGO POWIETRZA. Opary nośników lub smarów na bazie ropy naftowej mogą się zapalić, powodując ciężkie obrażenia.
- Nie włączać uszkodzonej ani nadwładliwie działającej niszczarki. Nie demontować niszczarki. Nie umieszczać niszczarki w pobliżu ani nad źródłem ciepła lub wody.
- Niszczarka wyposażona jest w przełącznik odcinania zasilania (G), który musi być w położeniu ON (I), aby niszczarka działała. W razie wypadku przestawić w położenie WYŁ. (O). Natychmiast zatrzyma to działanie niszczarki.
- W niszczarkach tnących na ścinki unikać dotykania ostrzy tnących widocznych pod głowicą.
- Karty kredytowe i dyski CD wkładać tylko do wyznaczonej szczeliny. Nie zbliżać palców do szczeliny na dyski CD.
- Nie wkładać nieodpowiednich przedmiotów w szczelinę wejściową papieru.
- Niszczarkę należy podłączyć do odpowiednio uziemionego gniazda ściennego bądź gniazda, w którym napięcie i natężenie prądu są zgodne z wartościami znamionowymi, podanymi na etykiecie. Uziemione gniazdo musi znajdować się w pobliżu urządzenia i być łatwo dostępne. Wraz z produktem nie należy używać przetworników, transformatorów ani przedłużaczy.
- ZAGROŻENIE POŻAROWE — NIE niszczyć kartek z życzeniami zawierających układy dźwiękowe lub baterie.
- Tylko do użytku wewnątrz pomieszczeń.
- Odłączyć niszczarki przed przystąpieniem do czyszczenia lub serwisowania.

## PODSTAWY DZIAŁANIA NISZCZARKI

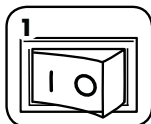

Włożyć wtyczkę do gniazda i przestawić przełącznik zasilania w położenie WŁ (I)

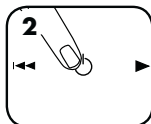

Nacisnąć (⏻) WŁ/WYŁ, aby włączyć tę funkcję (lampa niebieska)



Włożyć papier do szczeliny wejściowej i puścić go



Włożyć dysk CD, kartę kredytową lub pocztę reklamową do odpowiedniej szczeliny i puścić je

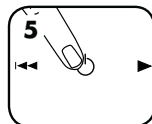

Ustawić przełącznik zasilania w położenie WYŁ (⏻); w przeciwnym razie niszczarka przejdzie automatycznie w tryb uśpienia po 2 minutach bezczynności

## ZAAWANSOWANE FUNKCJE PRODUKTU



**100%  
JAM PROOF**

**System zabezpieczenia przed blokadą papieru**  
Eliminuje blokady papieru i umożliwia wykonywanie trudnych zadań



**AUTO  
OIL**

**Mechanizm Auto Oil**

Automatycznie smaruje ostrza tnące dla poprawy parametrów pracy i przedłużenia okresu eksploatacji niszczarki



**SAFESENSE®  
TECHNOLOGY**

**Tecnologia SafeSense®**

Powoduje przerwanie niszczenia, jeśli ręce znajdują się za blisko otworu



**ENERGY  
SAVINGS  
SYSTEM™**

**Układ energooszczędny**

Optymalna wydajność energetyczna przez cały czas – podczas użycia i w przerwach



**100%  
JAM PROOF**

### DZIAŁANIE SYSTEMU ZABEZPIECZENIA PRZED BLOKADĄ\*

Eliminuje blokady papieru i umożliwia wykonywanie trudnych zadań.

1

Zaawansowana funkcja zapobiegania zatorom - Elektroniczny pomiar grubości papieru dla zapobiegania zatorom:

2

Wymować arkusze, aż wskaźnik zejdzie poniżej czerwieni.

3

Kontynuować niszczenie 100% zabezpieczone przed blokadami

**100%  
JAM PROOF**



Do CZERWONEGO: Wsunięto zbyt wiele arkuszy.

Do ŻÓŁTEGO: Optymalna wydajność maszyny.

Do ZIELONEGO: Można dodać więcej arkuszy.

W przypadku zatoru:

Wszystkie lampki wskaźnikowe zaświecą i niszczarka zatrzyma się na 3-6 sekund

Poczekaj, aż urządzenie przestanie migać, co oznacza dokonanie autokorekty. Rozpocznie się ponownie zwykłe niszczenie.

Jeżeli  świeci się po cofnięciu papieru, naciśnij przycisk cofnięcia i wyjąć papier. W przeciwnym przypadku rozpocznie się ponownie zwykłe niszczenie.

## PODAWANIE PROSTE



W przypadku zaświecenia się wskaźnika Podawanie proste wyjąć papier i włożyć go bezpośrednio do niszczarki.

**\*100% zabezpieczenia przed blokadą pod warunkiem stosowania zgodnie z instrukcją**



**AUTO  
OIL**

### DZIAŁANIE MECHANIZMU AUTO OIL

Automatycznie smaruje ostrza tnące dla poprawy parametrów pracy i przedłużenia okresu eksploatacji niszczarki  
(W system automatycznego smarowania wyposażone są jedynie modele tnące na ścinki, tj. 425Ci i 485Ci.)

#### USTAWIENIE I PRÓBA DZIAŁANIA

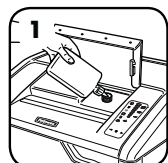

1  
Przed użyciem napełnić zbiornik oleju 355 ml oleju do niszczarki Fellowes (Fellowes nr 35250)

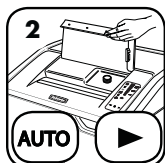

2  
Nacisnąć jednocześnie przyciski Auto i Do przodu, przytrzymując je przez 3 sekundy, aby ręcznie nasmarować niszczarkę

#### DOPEŁNIANIE OLEJU

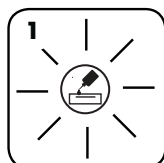

1  
Wskaźnik niskiego poziomu oleju sygnalizuje potrzebę dopełnienia zbiorniczka

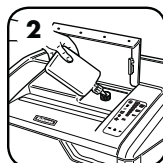

2  
Dla utrzymania prawidłowej pracy niszczarki dopełnić zbiorniczek oleju do objętości 355 ml oleju do niszczarki (Fellowes nr 35250)



3  
Po dopełnieniu funkcja automatycznego smarowania wznowi działanie

## ZAAWANSOWANE FUNKCJE PRODUKTU



### SAFESENSE<sup>®</sup> TECHNOLOGY

#### SPOSÓB DZIAŁANIA FUNKCJI SAFESENSE<sup>®</sup>

Jest to zabezpieczenie, które powoduje natychmiastowe zatrzymanie urządzenia, kiedy użytkownik dotknie ręką szczeliny na papier.

##### USTAWIENIE I PRÓBA DZIAŁANIA

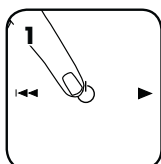

1 Włączyć (Ⓢ) niszczarkę, aby uruchomić funkcję SafeSense<sup>®</sup>

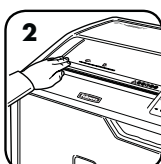

2 Dotknąć obszaru testowego i sprawdzić, czy wskaźnik funkcji SafeSense<sup>®</sup> zostanie podświetlony

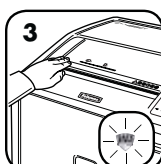

3 Funkcja SafeSense<sup>®</sup> jest włączona i działa prawidłowo

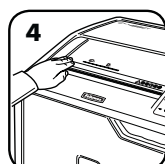

4 Zbliżenie dłoni na ponad 3 sekundy do pola czujnika SafeSense<sup>®</sup> powoduje wyłączenie niszczarki

Dodatkowe informacje na temat wszystkich zaawansowanych funkcji produktów firmy Fellowes można znaleźć pod adresem: [www.fellowes.com](http://www.fellowes.com)



### ENERGY SAVINGS SYSTEM<sup>™</sup> UKŁAD ENERGOOSZCZĘDNY

Optymalna wydajność energetyczna przez cały czas – podczas użycia i w przerwach.

- Oszczędność energii na cztery sposoby: energooszczędny układ elektroniczny, zapobieganie zatorom, tryb gotowości i tryb uśpienia.
- Tryb uśpienia wyłącza niszczarkę po dwóch minutach braku aktywności.

##### KIEDY DZIAŁA TRYB UŚPIENIA



1 W trybie uśpienia

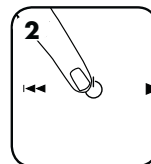

2 Aby wyjść z trybu uśpienia, albo należy nacisnąć panel sterownia

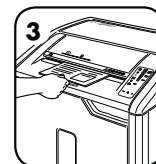

3 Włożyć papier

## KONSERWACJA PRODUKTU

### CZYSZCZENIE CZUJNIKÓW PODCZERWIENI FUNKCJI AUTO-START

Czujniki wykrywania papieru nie powinny wymagać konserwacji. Jednak w rzadkich przypadkach może dojść do zablokowania czujników przez pył, co będzie skutkowało pracą silnika również w sytuacji, gdy w niszczarce nie ma papieru. (Uwaga: oba czujniki papieru znajdują się na środku szczeliny na papier).

##### SPOSÓB CZYSZCZENIA CZUJNIKÓW

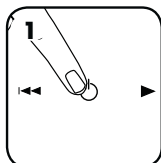

1 Wyłączyć niszczarkę i wyjąć wtyczkę z gniazda zasilania

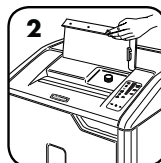

2 Podnieść pokrywę szczeliny na CD



3 Odnaleźć czujnik podczerwieni funkcji Auto-Start

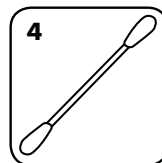

4 Namoczyć końcówkę patyczka do uszu w spirytusie

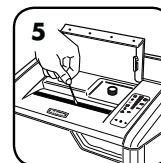

5 Oczyszczyć czujniki papieru patyczkiem do uszu



### AUTO MECHANIZM AUTO OIL

Automatycznie smaruje ostrza tnące dla poprawy parametrów pracy i przedłużenia okresu eksploatacji niszczarki.

(W system automatycznego smarowania wyposażone są jedynie modele tnące na ścinki, tj. 425Ci i 485Ci)

##### DOPEŁNIANIE OLEJU

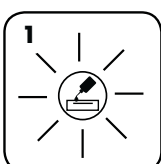

1 Wskaźnik niskiego poziomu oleju sygnalizuje potrzebę dopełnienia zbiorniczka

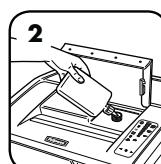

2 Dla utrzymania prawidłowej pracy niszczarki dopełnić zbiorniczek oleju do objętości 355 ml oleju do niszczarki (Fellowes 35250)



3 Po dopełnieniu funkcja automatycznego smarowania wznowi działanie

- Ostrza tnące na ścinki wymagają smarowania do osiągnięcia optymalnych parametrów pracy. Jeżeli nie są smarowane, maszyna może przyjmować mniejszą liczbę kartek, pracować głośno podczas zasilania, a po pewnym czasie przestać działać. Zalecamy dopełnienie zbiornika oleju mechanizmu AUTO OIL zgodnie z instrukcjami w celu uzyskania optymalnej wydajności pracy.
- Przed transportem niszczarki olej należy usunąć z układu. Otworzyć drzwiczki obudowy i wyjąć kosz w celu uzyskania dostępu do zatyczki otworu wylotowego oleju. Przytrzymując właściwy pojemnik pod otworem wylotowym, wyjąć zatyczkę i poczekać, aż olej spłynie. Włożyć ponownie zatyczkę.

## ROZWIĄZYWANIE PROBLEMÓW



Wskaźnik niskiego poziomu oleju: gdy wskaźnik się świeci, w niszczarce brak jest oleju i konieczne jest dopełnienie zbiornika. Instrukcje dotyczące dopełniania zbiornika oleju można znaleźć w części Konserwacja produktu. W celu uzyskania optymalnej wydajności pracy należy używać oleju Fellowes (35250). \*W mechanizm Auto Oil™ wyposażone są jedynie modele tnące na ścinki, tj. 425Ci i 485Ci.



Wskaźnik Kosz pełny: gdy wskaźnik się świeci, kosz na odpady jest pełny i wymaga opróżnienia. Użyć worka na odpady Fellowes 3605801.



Wskaźnik SafeSense®: w przypadku nadmiernego zbliżenia rąk do szczeliny wejściowej niszczarki wskaźnik SafeSense® się zaświeci, a urządzenie zakończy pracę. Jeśli funkcja SafeSense® jest aktywna przez 3 sekundy, niszczarka zostanie wyłączona automatycznie, a użytkownik będzie musiał nacisnąć przełącznik zasilania na panelu sterowania w celu wznowienia pracy.



Wskaźnik Wymij papier: gdy wskaźnik się świeci, nacisnąć przycisk cofania (←) i wyjąć papier. Zmniejszyć liczbę kartek papieru poniżej maksimum i ponownie włożyć papier do szczeliny papieru.



Wskaźnik Otwarte drzwi: niszczarka nie będzie pracować przy otwartych drzwiczkach. W przypadku zaświecenia się wskaźnika zamknąć drzwiczki w celu wznowienia pracy.



Wskaźnik Podawanie proste: gdy wskaźnik się świeci, wyjąć papier i włożyć go bezpośrednio do szczeliny wejściowej.



## 100% SYSTEM ZABEZPIECZENIA PRZED BLOKADĄ PAPIERU\* JAM PROOF

Eliminuje blokady papieru i umożliwia wykonywanie trudnych zadań.

### WYŁĄCZANIE TEJ FUNKCJI

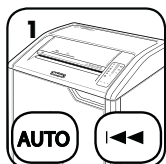

W razie potrzeby wyłączenia tego układu nacisnąć i przytrzymać jednocześnie przyciski Auto i cofania (←)



Po wyłączeniu funkcji niebieskie światło Auto nie świeci (aby wyłączyć ponownie, powtórzyc czynność 1)

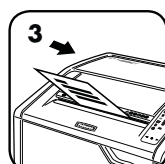

Niszczenie będzie odbywać się pomimo wyłączenia tego układu, jednak po włożeniu nadmiernej ilości papieru może dojść do jego blokady i zaświeci się lampka Usun papier (↑)

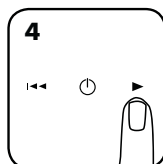

W razie wystąpienia blokady nacisnąć i przytrzymać przycisk przesuwu do przodu (▶) do czasu całkowitego przejścia dokumentu przez niszczarkę

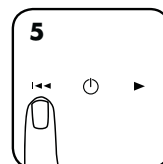

Jeżeli resztki dokumentu pozostaną w mechanizmie, nacisnąć na chwilę przycisk cofania (←) (powtarzać czynności 4 i 5 do zakończenia niszczenia)

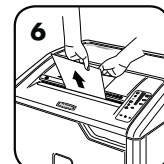

Jeżeli czynności 4 i 5 nie usuną blokady, wycofać papier do końca, wyjąć pewną liczbę kartek i ponownie włożyć

\*100% zabezpieczenia przed blokadą pod warunkiem stosowania zgodnie z instrukcją

## OGRANICZONA GWARANCJA NA PRODUKT

Gwarancja ograniczona: Firma Fellowes, Inc. („Fellowes”) gwarantuje, że części niszczarki pozbawione są wad materiałowych i wykonawczych oraz zapewnia usługi wsparcia technicznego i serwisowe przez 2 lata od dnia zakupu przez pierwszego użytkownika. Firma Fellowes gwarantuje, że ostrza tnące niszczarki nie wykażą wad materiałowych i wykonawczych przez 20 lat od dnia zakupu przez pierwszego użytkownika. Jeżeli w okresie gwarancji jakkolwiek część urządzenia okaże się uszkodzona, użytkownikowi przysługuje wyłącznie prawo naprawy lub wymiany uszkodzonej części na koszt i zgodnie z decyzją firmy Fellowes. Jeżeli w okresie gwarancji jakkolwiek część urządzenia okaże się uszkodzona, użytkownikowi przysługuje wyłącznie prawo naprawy lub wymiany uszkodzonej części na koszt i zgodnie z decyzją firmy Fellowes. Niniejsza gwarancja nie obowiązuje w przypadku nieprawidłowego postępowania się, eksploatacji, niezgodności z normami użytkowania, zastosowania do uruchomienia niszczarki niewłaściwego rodzaju zasilania (innego niż wymieniony na etykiecie) lub nieautoryzowanej

naprawy. Fellowes zastrzega sobie prawo do obciążania użytkowników wszelkimi dodatkowymi kosztami poniesionymi przez firmę Fellowes w związku z koniecznością dostarczenia części zamiennych lub serwisowania niszczarki poza krajem, w którym została ona sprzedana przez autoryzowanego sprzedawcę. WSZELKIE DOROZUMIANE GWARANCJE, ŁĄCZNIE Z GWARANCJĄ ZDATNOŚCI HANDLOWEJ I ZDATNOŚCI DO OKREŚLONEGO UŻYTKU SĄ NINIEJSZYM OGRANICZONE W CZASIE DO PODANEGO POWYŻEJ OKRESU TRWANIA ODPOWIEDNIEJ GWARANCJI. W żadnym razie firma Fellowes nie będzie ponosiła odpowiedzialności za szkody wtórne ani uboczne powiązane z urządzeniem. Niniejsza gwarancja daje użytkownikowi konkretne prawa. Czas trwania i warunki niniejszej gwarancji obowiązują na całym świecie, z wyjątkiem sytuacji, gdy lokalne przepisy nakładają inne ograniczenia lub warunki. W razie dalszych pytań lub konieczności wezwania serwisu prosimy o kontakt z nami lub dostawcą urządzenia.

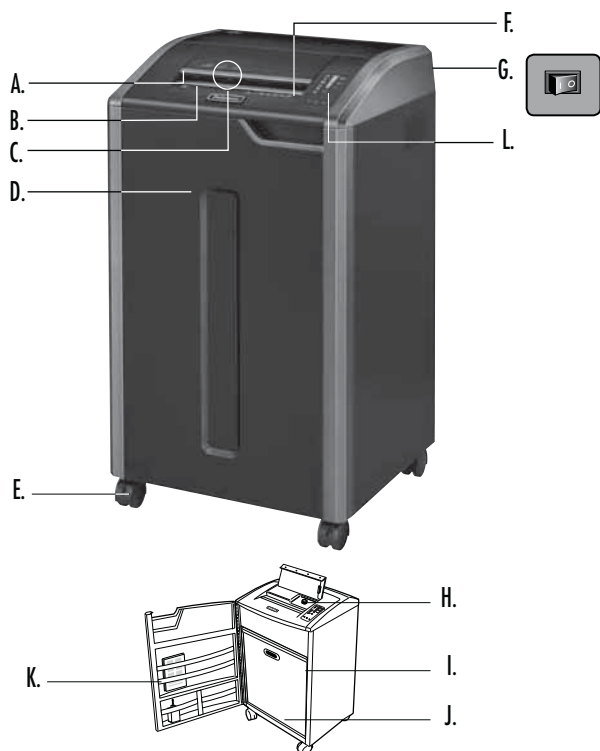

### ПОЯСНЕНИЯ

- A. Технология SafeSense®
- B. Загрузочный проем для бумаги
- C. Загрузочный проем для компакт-дисков, кредитных карт и макулатурной почты
- D. Дверца
- E. Ролики
- F. См. инструкции по технике безопасности
- G. Выключатель источника питания
  - 1. ВЫКЛ.
  - I 2. ВКЛ.
- H. Резервуар для масла *только для моделей 425Ci и 485Ci*
- I. Маслосливная пробка (внутри) *только для моделей 425Ci и 485Ci*
- J. Корзина
- K. Вспомогательный лоток
- L. Панель управления
  - 1. Индикатор производительности
  - 2. Индикатор недостаточного количества масла (красный) *только для моделей 425Ci и 485Ci*
  - 3. Контейнер переполнен (красный)
  - 4. Индикатор SafeSense® (желтый)
  - 5. Удалить бумагу (красный)
  - 6. Открыта дверца (красный)
  - 7. Прямая подача (красный)
  - 8. Кнопка «Авто»
  - 9. Реверс
  - 10. ВКЛ./ВЫКЛ. (голубой)
  - 11. Вперед

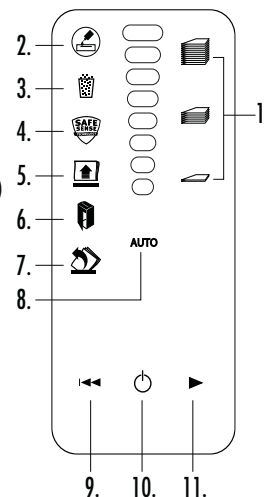

### ВОЗМОЖНОСТИ

**Измельчает:** бумагу, 132-столбиковые бесконечные формуляры, Пластиковые кредитные карты, диски CD и DVD, скобки, маленькие скрепки для бумаги и макулатурную почту

**Не измельчает:** клейкие этикетки, прозрачные пленки, газеты, картон, большие канцелярские скрепки, слоистые материалы, папки для бумаги, рентгеновские снимки или не указанные выше виды пластика.

#### Размер измельченных фрагментов бумаги:

резка на конфетти (425Ci, 485Ci).....4 мм x 30 мм  
резка на полосы (425i, 485i).....5.8 мм

#### Максимально:

Листов за один проход, бумага плотностью 80 г (резка на конфетти) ..... 30\*  
Листов за один проход, бумага плотностью 70 г (резка на конфетти) ..... 32\*  
Листов за один проход, бумага плотностью 80 г (Резка на полосы) ..... 38\*  
Листов за один проход, бумага плотностью 70 г (Резка на полосы) ..... 40\*  
дисков CD и карт за проход ..... 1\*  
Ширина загрузочного проема для бумаги (485Ci, 485i).....407 мм  
Ширина загрузочного проема для бумаги (425Ci, 425i).....305 мм

\*Бумага A4 при 220-240 В, 50/60 Гц, 6 А; более высокая плотность бумаги, повышенная влажность или отклонение напряжения питания от номинального значения могут снизить производительность. Рекомендуемая максимальная дневная нагрузка: 11 000 (425Ci/485Ci) / 10 000 (425i/485i) листов бумаги в день, 500 кредитных карт, 50 компакт-дисков.

Измельчители Fellowes SafeSense® предназначены для работы в офисных условиях при температуре от 50 до 80 градусов Фаренгейта (10–26 градусов по Цельсию) и при относительной влажности 40–80%.

### ⚠ ПРЕДУПРЕЖДЕНИЕ: ВАЖНЫЕ ПРАВИЛА ТЕХНИКИ БЕЗОПАСНОСТИ — прочтите перед использованием!

- Требования по эксплуатации, техническому обслуживанию и ремонту изложены в руководстве по эксплуатации. Перед эксплуатацией измельчителей необходимо полностью прочесть руководство по эксплуатации.
- Не подпускайте детей и животных к измельчителю. Не подносите руки близко к загрузочному проему для бумаги. Если измельчитель не используется, отключайте его от сети или устанавливайте выключатель в положение Выкл.
- Не допускайте случайного попадания посторонних предметов – перчаток, ювелирных изделий, одежды, волос и т. д. – в загрузочные проемы измельчителя. При попадании предмета в верхний проем переключите устройство в режим Реверс (↔), чтобы извлечь предмет.
- ЗАПРЕЩЕНО использовать аэрозоли, смазку на основе нефтепродуктов или в виде спрея около измельчителя. ЗАПРЕЩАЕТСЯ РАСПЫЛЯТЬ СЖАТЫЙ ВОЗДУХ НА ИЗМЕЛЬЧИТЕЛЬ. Испарения от топлива или смазки на основе нефтепродуктов могут воспламениться и привести к серьезным травмам.
- Не используйте измельчитель, если он поврежден или неисправен. Не разбирайте измельчитель. Не устанавливайте измельчитель вблизи источников тепла и влаги, а также над ними.
- Измельчитель оснащен переключателем отключения питания (G). Чтобы можно было пользоваться измельчителем, такой выключатель должен находиться в положении ВКЛ (I). В экстренном случае переведите выключатель в положение ВЫКЛ. (O). Это приведет к немедленной остановке измельчителя.
- Не касайтесь открытых ножей, расположенных под режущим блоком.
- Для уничтожения компакт-дисков/карт используйте только специальный загрузочный проем. Не подносите пальцы близко к загрузочному проему для компакт-дисков.
- Не допускайте попадания посторонних предметов в загрузочный проем для бумаги.
- Измельчитель должен быть подключен к надлежащим образом заземленной настенной сетевой розетке, напряжение и сила тока в которой соответствуют указанным на маркировке. Заземленная сетевая розетка должна быть установлена в легко доступном месте рядом с устройством. Запрещается подключать данное устройство к сети через преобразователи энергии, трансформаторы или удлинители.
- ОПАСНОСТЬ ВОЗГОРАНИЯ — ЗАПРЕЩАЕТСЯ измельчать поздравительные открытки со звуковыми микросхемами или батарейками.
- Только для использования внутри помещения.
- Отключите шредер перед чистой или обслуживанием.

## ОСНОВНЫЕ ОПЕРАЦИИ, ВЫПОЛНЯЕМЫЕ ИЗМЕЛЬЧИТЕЛЕМ

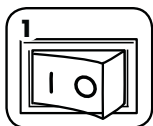

1 Включите устройство в сеть и установите выключатель питания в положение Вкл. (I)

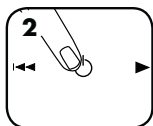

2 Нажмите ВКЛ/ВЫКЛ (⏻), чтобы включить устройство (синий)

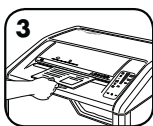

3 Вставьте бумагу в загрузочный проем и отпустите



4 Вставьте компакт-диск, кредитную карту или макулатурную почту в соответствующий загрузочный проем и отпустите

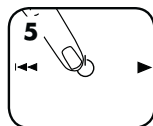

5 Переведите выключатель в положение Выкл. (⏻), или измельчитель автоматически перейдет в режим ожидания через 2 минуты бездействия

## ДОПОЛНИТЕЛЬНЫЕ ВОЗМОЖНОСТИ УСТРОЙСТВА



**100% JAM PROOF**

### Система защиты от застревания

Устраняет заторы бумаги и справляется с большой нагрузкой



**AUTO OIL**

### Auto Oil

Автоматически смазывает маслом режущие ножи для повышения эффективности функционирования и продления срока службы измельчителя



**SAFESENSE TECHNOLOGY**

### Технология SafeSense®

Останавливает измельчение, когда руки прикасаются к загрузочному проему



**ENERGY SAVINGS SYSTEM™**

### Система энергосбережения

100% эффективность использования энергии – во время работы и после



**100% РАБОТА СИСТЕМЫ ЗАЩИТЫ ОТ ЗАСТРЕВАНИЯ\***  
**JAM PROOF** Устраняет заторы бумаги и справляется с большой нагрузкой.

① Усовершенствованная система защиты от застревания с помощью электронного устройства измеряет толщину бумаги для предотвращения ее застревания:

②

③



ЗАГОРАЕТСЯ КРАСНЫЙ ИНДИКАТОР: было загружено слишком много бумаги.

ЗАГОРАЕТСЯ ЖЕЛТЫЙ ИНДИКАТОР: оптимальная производительность.

ЗАГОРАЕТСЯ ЗЕЛЕНый ИНДИКАТОР: можно добавить больше бумаги.

Уберите несколько листов, пока не перестанет гореть красный индикатор.

Kontynuować niszczenie 100% zabezpieczone przed blokadami

**100% JAM PROOF**

В случае неправильной загрузки бумаги:

Все индикаторы загорятся, и измельчитель остановится на 3–6 секунд.

После завершения автоматической корректировки подождите, пока индикаторы не перестанут мигать. Измельчение продолжится в обычном режиме.

Если значок загорится после того, как направление движения бумаги было изменено, нажмите кнопку «Реверс» и удалите бумагу. В противном случае измельчение продолжится в обычном режиме.

## ПРЯМАЯ ПОДАЧА



Если загорается индикатор прямой подачи, извлеките бумагу и загрузите ее прямо в измельчитель.

**\*100 %-я защита от застревания при эксплуатации в соответствии с руководством пользователя**



## AUTO ФУНКЦИОНИРОВАНИЕ СИСТЕМЫ AUTO OIL

Автоматически смазывает маслом режущие ножи для повышения эффективности функционирования и продления срока службы измельчителя (Системой автоматической подачи масла оснащены только модели с режимом резки на конфетти - 425Ci и 485Ci.)

### УСТАНОВКА И ТЕСТИРОВАНИЕ

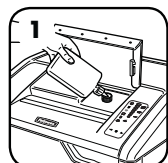

1 Перед использованием залейте в резервуар для масла 12 унций (355 мл) масла для измельчителей Fellowes (Fellowes #35250)



2 Нажмите одновременно кнопки «Авто» и «Вперед» и удерживайте их в течение 3 секунд, чтобы смазать измельчитель вручную

### ПОПОЛНЕНИЕ РЕЗЕРВУАРА МАСЛОМ

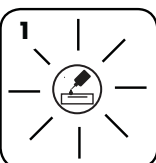

1 Индикатор недостаточного количества масла предупредит вас о том, что резервуар необходимо пополнить.

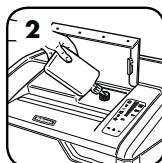

2 Для поддержания измельчителя в исправном состоянии регулярно заправляйте масляный резервуар до 12 унций (355 мл) масла для измельчителей (Fellowes #35250)



3 После пополнения резервуара автоматическая смазка продолжится

## ДОПОЛНИТЕЛЬНЫЕ ВОЗМОЖНОСТИ УСТРОЙСТВА



### РАБОТА ТЕХНОЛОГИИ SAFESENSE®

Немедленно останавливает работу измельчителя, если руки оператора касаются проема для загрузки бумаги.

#### УСТАНОВКА И ТЕСТИРОВАНИЕ

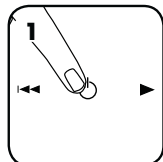

Включите (⏻) измельчитель, чтобы активировать функцию SafeSense®

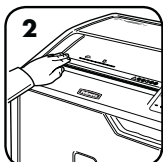

Прикоснитесь к контрольной поверхности и проследите, чтобы загорелся индикатор функции SafeSense®

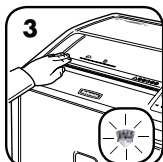

Это означает, что функция SafeSense® активирована и работает нормально

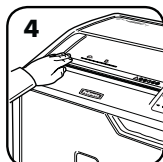

Если удерживать руку в области SafeSense® в течение более 3 секунд, измельчитель будет отключен

Для получения более подробной информации обо всех дополнительных возможностях устройства Fellowes посетите [www.fellowes.com](http://www.fellowes.com)



### СИСТЕМА ЭНЕРГОСБЕРЕЖЕНИЯ ENERGY SAVINGS SYSTEM™

100% эффективность использования энергии – во время работы и после.

- Четырехступенчатая система энергосбережения: энергосберегающая электроника, предотвращение затора бумаги, режим ожидания и спящий режим.
- Спящий режим отключает уничтожитель после 2-х минут простоя.

#### В РЕЖИМЕ ОЖИДАНИЯ



В режиме ожидания

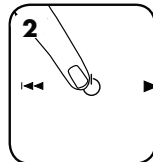

Чтобы выйти из режима ожидания, коснитесь панели управления

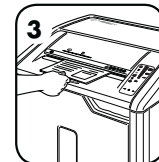

или вставьте бумагу

## ТЕХНИЧЕСКОЕ ОБСЛУЖИВАНИЕ УСТРОЙСТВА

### ЧИСТКА ИНФРАКРАСНЫХ ДАТЧИКОВ АВТОЗАПУСКА

Конструкция датчиков обнаружения бумаги позволяет использовать оборудование без необходимости их технического обслуживания. Однако, в редких случаях работа датчиков может нарушаться бумажной пылью, в результате чего двигатель будет работать, даже если в устройстве нет бумаги. (Примечание. Оба датчика обнаружения бумаги расположены в центре загрузочного проема для бумаги.)

#### ЧИСТКА ДАТЧИКОВ

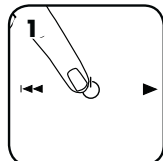

Выключите измельчитель и отключите шнур питания от сети



Поднимите карман для компакт-дисков



Определите местоположение инфракрасного датчика автозапуска

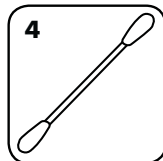

Опустите ватный тампон в спирт для очистки

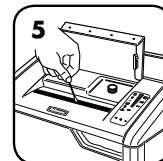

С помощью ватного тампона удалите загрязнения с датчиков обнаружения бумаги



### AUTO OIL

Режущие ножи автоматически смазываются маслом для повышения эффективности работы и продления срока службы измельчителя. (Системой автоматической подачи масла оснащены только модели с режимом резки на конфетти - 425Ci и 485Ci.)

#### ПОПОЛНЕНИЕ РЕЗЕРВУАРА МАСЛОМ

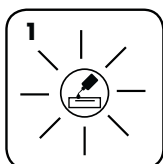

Индикатор недостаточного количества масла предупредит вас о том, что резервуар необходимо пополнить

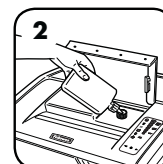

Для поддержания измельчителя в исправном состоянии регулярно заправляйте масляный резервуар до 12 унций (355 мл) масла для измельчителей (Fellowes #35250)



После пополнения резервуара автоматическая смазка продолжится

- Для наиболее качественной работы любого измельчителя с поперечной резкой необходима смазка. Если масло в системе отсутствует, производительность устройства падает, оно издает резкий шум при работе и в конце концов может прекратить работать. Мы рекомендуем пополнять резервуар AUTO OIL согласно инструкциям для оптимальной производительности.
- При перевозке измельчителя необходимо предварительно слить масло. Для получения доступа к масляной пробке откройте дверцу и снимите корзину. Подставив подходящий контейнер под сливное отверстие, извлеките пробку и слейте масло. Установите пробку на место.

## ПОИСК И УСТРАНЕНИЕ НЕИСПРАВНОСТЕЙ



Индикатор недостаточного количества масла. Свечение данного индикатора сигнализирует о том, что в измельчителе нет масла, и его необходимо пополнить. Инструкции по заполнению резервуара маслом содержатся в разделе «Техническое обслуживание устройства». Для оптимальной производительности используйте масло Fellowes (35250). \*Функция автоматической подачи масла (Auto Oil™) имеется только на моделях с режимом резки – 425Ci и 485Ci.



Индикатор переполнения контейнера. Свечение данного индикатора сигнализирует о том, что контейнер для мусора измельчителя переполнен, и его необходимо опорожнить. Используйте мешок для отходов Fellowes 3605801.



Индикатор SafeSense®. При нахождении рук слишком близко к проему для бумаги загорится индикатор SafeSense®, и измельчитель остановится. Если функция SafeSense® действует в течение 3 секунд, измельчитель автоматически отключится, и для продолжения его работы необходимо будет нажать кнопку питания на панели управления.



Индикатор «Удалить бумагу». Если загорается данный индикатор, нажмите кнопку «Реверс» (←) и удалите бумагу. Уменьшите количество бумаги до допустимого и снова загрузите ее в загрузочный проем.



Индикатор открытой дверцы. Измельчитель не будет работать, если дверца устройства открыта. Если загорается данный индикатор, закройте дверцу, чтобы продолжить работу.



Индикатор прямой подачи. Если загорается данный индикатор, извлеките бумагу и вставьте ее непосредственно в загрузочный проем.



## 100% СИСТЕМА ЗАЩИТЫ ОТ ЗАСТРЕВАНИЯ\*

**JAM PROOF** Устраняет заторы бумаги и справляется с большой нагрузкой.

### ОТКЛЮЧЕНИЕ ВОЗМОЖНОСТИ

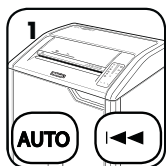

Если вы решите отключить систему защиты от застревания, одновременно нажмите и удерживайте кнопку «Авто» и кнопку «Реверс» (←)



Когда функция будет отключена, синий индикатор «Авто» перестанет гореть (чтобы снова включить эту возможность, повторите действие 1)

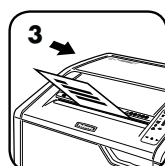

Если функция отключена, работа устройства будет продолжаться, но при загрузке слишком большого количества бумаги может произойти затор и загорится символ «Удалите бумагу» (↑)

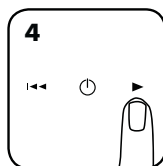

При застревании бумаги нажмите и удерживайте кнопку «Вперед» (→) до тех пор, пока документ не пройдет через измельчитель

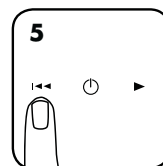

Если это не приведет к очистке устройства, нажмите на кнопку «Реверс» (←) и сразу отпустите ее (повторяйте действия 4 и 5 до полного уничтожения бумаги)

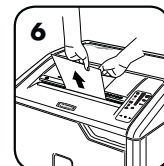

Если выполнение действий 4 и 5 не позволит устранить затор, полностью извлеките бумагу обратно, уберите несколько листов и снова загрузите в устройство

\* 100 %-я защита от застревания при эксплуатации в соответствии с руководством пользователя

## ОГРАНИЧЕННАЯ ГАРАНТИЯ НА ИЗДЕЛИЕ

Ограниченная гарантия. Компания Fellowes, Inc. ("Fellowes") гарантирует отсутствие дефектов материалов и производственных дефектов деталей устройства и предоставляет обслуживание и техническую поддержку на протяжении 2 лет со дня его приобретения первоначальным покупателем. Компания Fellowes, Inc. ("Fellowes") гарантирует отсутствие дефектов материалов и производственных дефектов режущих ножей устройства на протяжении 20 лет со дня его приобретения первоначальным покупателем. Если в течение гарантийного срока будет обнаружен дефект какой-либо детали, вы имеете право только и исключительно на ремонт или замену дефектной детали по усмотрению и за счет компании Fellowes. Данная гарантия не распространяется на случаи неправильной эксплуатации, неправильного обращения, несоблюдения эксплуатационных норм, эксплуатации измельчителя при ненадлежащих параметрах электропитания (отличных от указанных на этикетке), а также несанкционированного ремонта. Компания Fellowes оставляет за собой

право взыскивать с покупателей любые дополнительные расходы, понесенные ею в связи с предоставлением запчастей или услуг за пределами страны первоначальной продажи измельчителя авторизованным дилером компании. **НАСТОЯЩИЙ ДОКУМЕНТ ОГРАНИЧИВАЕТ ДЕЙСТВИЕ ЛЮБОЙ ПОДРАЗУМЕВАЕМОЙ ГАРАНТИИ, В ТОМ ЧИСЛЕ ГАРАНТИИ ТОВАРНОГО СОСТОЯНИЯ ИЛИ ПРИГОДНОСТИ ДЛЯ ИСПОЛЬЗОВАНИЯ В ОПРЕДЕЛЕННЫХ ЦЕЛЯХ, УКАЗАННЫМ ВЫШЕ СООТВЕТСТВУЮЩИМ ГАРАНТИЙНЫМ СРОКОМ.** Компания Fellowes ни при каких обстоятельствах не несет ответственности ни за какой косвенный или случайный ущерб, связанный с данным изделием. Данная гарантия дает вам определенные юридические права. Продолжительность и условия данной гарантии действительны по всему миру, кроме тех стран, где местное законодательство может налагать иные ограничения или условия. Для получения более подробной информации или обслуживания по данной гарантии обратитесь к нам или к обслуживающему вас дилеру.

## УПАКОВКА СОДЕРЖИТ

- 1 x Уничтожитель документов Fellowes
- 1 x Руководство пользователя
- 1 x Образец масла для смазки ножей уничтожителя документов (только для модели с перекрестной резкой)
- 1 уп. x Образец мешков для отходов

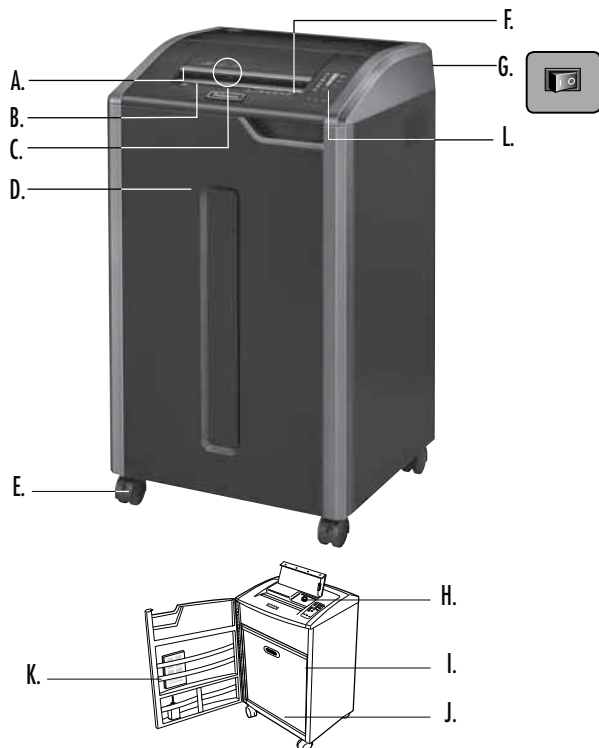

## ΠΛΗΚΤΡΟ

- A. Τεχνολογία SafeSense®  
 B. Είσοδος χαρτιού  
 C. Είσοδος για CD, πιστωτικές κάρτες και διαφημιστικά φυλλάδια/αλληλογραφία  
 D. Θύρα  
 E. Τροχοί  
 F. Δείτε τις οδηγίες ασφαλείας  
 G. Διακόπτης αποσύνδεσης ρεύματος  
 H. Δεξαμενή λαδιού μόνο για τα 425Ci και 485Ci  
 I. Τάπα αποστράγγισης λαδιού μόνο για τα 425Ci και 485Ci  
 J. Κάδος  
 K. Θήκη αξεσουάρ
- L. Πίνακας ελέγχου  
 1. Ενδειξη χωρητικότητας φύλλων  
 2. Δείκτης χαμηλής στάθμης λαδιού (κόκκινος)  
 3. Δοχείο γεμάτο (κόκκινο)  
 4. SafeSense® (κίτρινο)  
 5. Αφαιρέστε το χαρτί (κόκκινο)  
 6. Ανοιχτή θύρα (κόκκινο)  
 7. Απευθείας τροφοδοσία (κόκκινο)  
 8. Κουμπι αυτόματης λειτουργίας (auto)  
 9. Αναστροφή  
 10. ON/OFF (μπλε)  
 11. Προς τα εμπρός

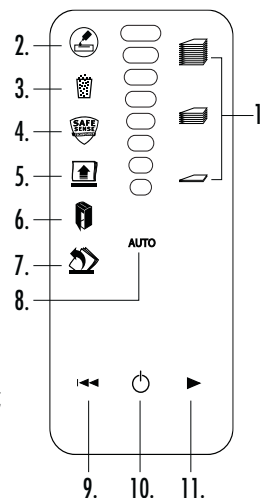

## ΔΥΝΑΤΟΤΗΤΕΣ

**Καταστρέφει:** Χαρτί, συνεχές χαρτί 132 στηλών, πλαστικές πιστωτικές κάρτες, CD-DVD, συρραπτήρες μικρούς συνδετήρες χαρτιού και διαφημιστικά φυλλάδια

**Δεν καταστρέφει:** Αυτοκόλλητες ετικέτες, διαφάνειες, εφημερίδες, χαρτόνια, μεγάλους συνδετήρες εντύπων, πλαστικοποιημένα έγγραφα, φακέλους εγγράφων, ακτινογραφίες ή πλαστικά εκτός από αυτά που αναφέρονται παραπάνω

**Μέγεθος χαρτιού προς καταστροφή:**

Εγκάρσια κοπή (425Ci, 485Ci) ..... 4 mm x 30 mm  
 Κοπή σε λωρίδες (425i, 485i) ..... 5,8 mm

**Μέγιστη δυνατότητα καταστροφής:**

Χαρτί ανά πέρασμα, χαρτί 80g (Εγκάρσια κοπή)..... 30\*  
 Χαρτί ανά πέρασμα, χαρτί 70g (Εγκάρσια κοπή)..... 32\*  
 Χαρτί ανά πέρασμα, χαρτί 80g (Κοπή σε λωρίδες)..... 38\*  
 Χαρτί ανά πέρασμα, χαρτί 70g (Κοπή σε λωρίδες)..... 40\*  
 CD/κάρτες ανά πέρασμα..... 1\*  
 πλάτος εισόδου χαρτιού (485Ci, 485i) ..... 407 mm  
 Πλάτος εισόδου χαρτιού (425Ci, 425i)..... 305 mm

\*A4, χαρτί σε τάση 220-240 V/50/60 Hz, 6 Amps. Βαρύτερο χαρτί, υγρασία ή τάση διαφορετική από την καθορισμένη μπορούν να μειώσουν τις δυνατότητες κοπής. Μέγιστη συνιστώμενη καθημερινή χρήση: 11,000 (425Ci/485Ci) / 10,000 (425i/485i) φύλλα ανά ημέρα, 500 πιστωτικές κάρτες, 50 CD.

Οι καταστροφές Fellowes SafeSense® είναι σχεδιασμένοι να λειτουργούν σε περιβάλλον γραφείου, σε θερμοκρασία από 10 έως 26 βαθμούς Κελσίου και σχετική υγρασία 40 - 80%.

**ΠΡΟΕΙΔΟΠΟΙΗΣΗ: ΣΗΜΑΝΤΙΚΕΣ ΟΔΗΓΙΕΣ ΑΣΦΑΛΕΙΑΣ — Διαβάστε πριν από τη χρήση!**

• Οι απαιτήσεις λειτουργίας, συντήρησης και επισκευών καλύπτονται στο εγχειρίδιο οδηγιών. Διαβάστε ολόκληρο το εγχειρίδιο οδηγιών πριν το χειρισμό του καταστροφέα.



• Διατηρείτε τον καταστροφέα μακριά από παιδιά και κατοικίδια ζώα. Διατηρείτε τα χέρια σας μακριά από την είσοδο χαρτιού. Να απενεργοποιείτε πάντα τον καταστροφέα ή να τον αποσυνδέετε από την πρίζα όταν δεν τον χρησιμοποιείτε.



• Διατηρείτε ξένα αντικείμενα - γάντια, κοσμήματα, ρούχα, μαλλιά, κλπ - μακριά από οποιαδήποτε ανοίγματα του καταστροφέα εγγράφων. Εάν κάποιο αντικείμενο μπει στο πάνω άνοιγμα, βάλτε το διακόπτη στη θέση αναστροφής (↔) για να βγει το αντικείμενο.



• ΜΗΝ χρησιμοποιείτε αεροζόλ, προϊόντα με βάση το πετρέλαιο ή λιπαντικά με αεροζόλ στον καταστροφέα ή κοντά σε αυτόν. ΜΗΝ ΧΡΗΣΙΜΟΠΟΙΕΙΤΕ "ΣΥΜΠΙΕΣΜΕΝΟ ΑΕΡΑ" Η "ΣΠΡΕΙ ΠΕΠΙΕΣΜΕΝΟΥ ΑΕΡΑ" ΣΤΟΝ ΚΑΤΑΣΤΡΟΦΕΑ. Ατμοί από προωθητικά και λιπαντικά με βάση το πετρέλαιο μπορεί να αναφλεγθούν προκαλώντας σοβαρούς τραυματισμούς



• Μη χρησιμοποιείτε τον καταστροφέα αν έχει πάθει ζημιά ή αν είναι ελαττωματικός. Μην αποσυναρμολογείτε τον καταστροφέα. Μην τοποθετείτε τον καταστροφέα κοντά ή πάνω από πηγή θερμότητας ή νερού.

• Αυτός ο καταστροφέας διαθέτει διακόπτη αποσύνδεσης ρεύματος (G), ο οποίος πρέπει να είναι ανοικτός (I) για να λειτουργεί ο καταστροφέας. Σε περίπτωση ανάγκης, γυρίστε τον διακόπτη στην θέση ΚΛΕΙΣΤΟ (O). Με αυτήν την ενέργεια διακόπτεται αμέσως η λειτουργία του καταστροφέα.

• Αποφεύγετε την επαφή με τις εκτεθειμένες λεπίδες κοπής κάτω από την κεφαλή του καταστροφέα.

• Χρησιμοποιείτε μόνο την καθορισμένη είσοδο για CD/κάρτες. Διατηρείτε τα δάκτυλά σας μακριά από την είσοδο του χαρτιού.

• Μην βάζετε άλλα αντικείμενα στην είσοδο χαρτιού.

• Ο καταστροφέας πρέπει να συνδέεται σε μια κατάλληλα γειωμένη πρίζα του τοίχου ή σε υποδοχή που παρέχει την τάση και ένταση ρεύματος που καθορίζονται στην πινακίδα. Η γειωμένη πρίζα ή υποδοχή πρέπει να είναι εγκατεστημένη κοντά στον εξοπλισμό και να είναι εύκολα προσβάσιμη. Δεν πρέπει να χρησιμοποιούνται μετατροπείς ηλεκτρικής ενέργειας, μετασχηματιστές ή καλώδια επέκτασης με αυτό το προϊόν.

• ΚΙΝΔΥΝΟΣ ΦΩΤΙΑΣ - ΜΗΝ καταστρέφετε ευαχέτριες κάρτες με ηλεκτρονικά κυκλώματα ήχου ή μπαταρίες.

• Για χρήση μόνο σε εσωτερικούς χώρους.

• Αποσυνδέστε τεμαχισμού πριν από τον καθαρισμό ή το σέρβις.

## ΒΑΣΙΚΗ ΛΕΙΤΟΥΡΓΙΑ ΚΑΤΑΣΤΡΟΦΗΣ

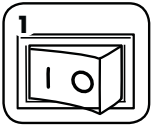

Συνδέστε το καλώδιο ρεύματος και γυρίστε τον διακόπτη απουσύνδεσης ρεύματος στην θέση ON (I)

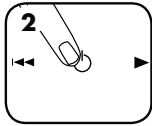

Πιέστε (ON/OFF (Ανοικτό/Κλειστό)) για ενεργοποίηση (μυλή)

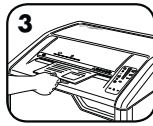

Τροφοδοτήστε το χαρτί ίσια στην είσοδο χαρτιού και αφήστε το



Τροφοδοτήστε CD, πιστωτικές κάρτες ή διαφημιστικά φυλλάδια στην καθορισμένη είσοδο και αφήστε τα

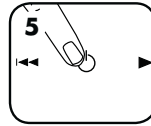

Βάλτε το διακόπτη στο Off (O) (Κλειστό) ή ο καταστροφέα θα τεθεί αυτόματα σε κατάσταση αδράνειας μετά από 2 λεπτά μη χρήσης

## ΠΡΟΗΓΜΕΝΕΣ ΔΥΝΑΤΟΤΗΤΕΣ ΤΟΥ ΠΡΟΪΟΝΤΟΣ



**100% JAM PROOF**

**Σύστημα κατά των εμπλοκών**

Εξαλείφει τις εμπλοκές του χαρτιού και αυξάνει την ισχύ σε βαριές εργασίες



**AUTO OIL**

**Auto Oil**

Οι κόφτες λαδώνονται αυτόματα για την αύξηση της απόδοσης και την αύξηση της διάρκειας ζωής του καταστροφέα



**SAFESENSE® TECHNOLOGY**

**Τεχνολογία SafeSense®**

Σταματά τη λειτουργία του καταστροφέα όταν το χέρι ακουμπήσει στο άνοιγμα εισόδου του χαρτιού



**ENERGY SAVINGS SYSTEM™**

**Σύστημα εξοικονόμησης ενέργειας**

Βέλτιστη εξοικονόμηση ενέργειας του χρόνου λειτουργίας κατά 100%, τόσο κατά τη χρήση όσο και μετά τη χρήση



**100% JAM PROOF**

**ΛΕΙΤΟΥΡΓΙΑ ΣΥΣΤΗΜΑΤΟΣ ΠΡΟΣΤΑΣΙΑΣ ΑΠΟ ΕΜΠΛΟΚΕΣ\***

Εξαλείφει τις εμπλοκές του χαρτιού και αυξάνει την ισχύ σε βαριές εργασίες.

- 1 Προηγμένη αποτροπή εμπλοκών - Μετρά ηλεκτρονικά το πάχος του χαρτιού για την αποτροπή εμπλοκών χαρτιού:
- 2 Αφαιρέστε αρκετά φύλλα χαρτιού έως ότου η ένδειξη να είναι κάτω από το κόκκινο χρώμα.
- 3 Συνεχίστε την 100% χωρίς εμπλοκή καταστροφή

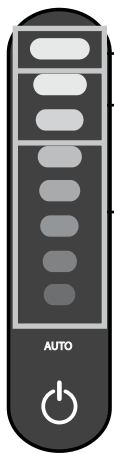

Έως το ΚΟΚΚΙΝΟ: Έχουν εισαχθεί υπερβολικά πολλά φύλλα χαρτιού.

Έως το ΚΙΤΡΙΝΟ: Παραγωγικότητα στο μέγιστο.

Έως το ΠΑΣΙΝΟ: Μπορούν να προστεθούν επιπλέον φύλλα.

Εάν παρουσιαστεί σφάλμα τροφοδοσίας χαρτιού:

Θα ανάψουν όλες οι ενδείξεις και ο καταστροφέας θα παύσει να λειτουργεί για 3-6 δευτερόλεπτα

Περιμένετε να σταματήσουν να αναβοσβήνουν οι λυχνίες μετά την ολοκλήρωση της αυτόματης διόρθωσης. Θα συνεχιστεί η κανονική καταστροφή.

Εάν ανάψει το μετά την αντιστροφή του χαρτιού, πιέστε reverse (αντιστροφή) και αφαιρέστε το χαρτί. Διαφορετικά, θα συνεχιστεί η κανονική καταστροφή.

## ΕΥΘΕΙΑ ΤΡΟΦΟΔΟΣΙΑ



Εάν ανάψει ο δείκτης Ευθείας Τροφοδοσίας (Straight Feed), αφαιρέστε το χαρτί και τροφοδοτήστε το ίσια στον καταστροφέα.

**\*100% προστασία από εμπλοκές όταν χρησιμοποιείται σύμφωνα με το εγχειρίδιο χρήση**



## AUTO ΛΕΙΤΟΥΡΓΙΑ AUTO OIL

Οι κόφτες λαδώνονται αυτόματα για την αύξηση της απόδοσης και την αύξηση της διάρκειας ζωής του καταστροφέα.

(Το σύστημα αυτόματης λίπανσης περιλαμβάνεται μόνο στα μοντέλα εγκάρσιας κοπής - 425Ci και 485Ci.)

### ΡΥΘΙΣΗ ΚΑΙ ΔΟΚΙΜΗ

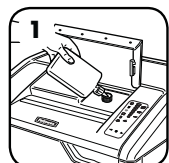

Πριν από τη χρήση, γεμίστε το δοχείο λαδιού με (355 ml) λαδιού για καταστροφείς εγγράφων της Fellowes (Fellowes #35250)

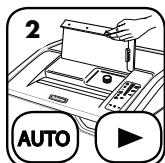

Πιέστε τα κουμιά αυτόματης και ευθείας (ίσιας) τροφοδοσίας ταυτόχρονα για 3 δευτερόλεπτα για μη αυτόματη (χειροκίνητη) λίπανση του καταστροφέα

### ΣΥΜΠΛΗΡΩΣΗ ΛΑΔΙΟΥ

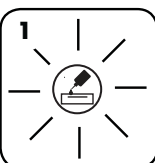

Η ένδειξη χαμηλής στάθμης λαδιού σηματοδοτεί ότι το δοχείο χρειάζεται συμπλήρωση

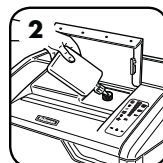

Για τη διατήρηση της απόδοσης του καταστροφέα, συμπληρώστε το δοχείο λαδιού με 355 ml. λαδιού για καταστροφείς εγγράφων (Fellowes #35250)



Μετά τη συμπλήρωση συνεχίζεται η αυτόματη λίπανση

## ΠΡΟΗΓΜΕΝΕΣ ΔΥΝΑΤΟΤΗΤΕΣ ΤΟΥ ΠΡΟΪΟΝΤΟΣ

**SAFESENSE®  
TECHNOLOGY**
**ΛΕΙΤΟΥΡΓΙΑ ΤΗΣ  
ΤΕΧΝΟΛΟΓΙΑΣ SAFESENSE®**

Σταματά αμέσως τον καταστροφέα όταν τα χέρια αγγίζουν το άνοιγμα εισόδου του χαρτιού.

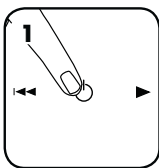
**ΡΥΘΜΙΣΗ ΚΑΙ ΔΟΚΙΜΗ**

Ενεργοποιήστε τον καταστροφέα για (⊕) να ενεργοποιησετε το SafeSense®

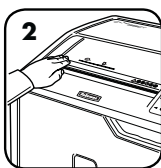

Αγγίξτε την περιοχή δοκιμής και δείτε αν ανάβει η ένδειξη SafeSense®

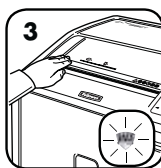

Το SafeSense® είναι ενεργό και λειτουργεί κανονικά

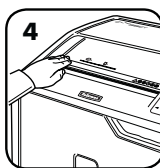

Εάν διατηρηθεί το χέρι σας στην περιοχή εντοπισμού του SafeSense® για περισσότερα από 3 δευτερόλεπτα, ο καταστροφέας εγγράφων θα απενεργοποιηθεί

Για περισσότερες πληροφορίες σχετικά με όλες τις προηγμένες δυνατότητες των προϊόντων Fellowes μεταβείτε στην ιστοσελίδα [www.fellowes.com](http://www.fellowes.com)



**ENERGY SAVINGS SYSTEM™ ΣΥΣΤΗΜΑ ΕΞΟΙΚΟΝΟΜΗΣΗΣ ΕΝΕΡΓΕΙΑΣ**

Βέλτιστη εξοικονόμηση ενέργειας του χρόνου λειτουργίας κατά 100%, τόσο κατά τη χρήση όσο και μετά τη χρήση.

- Εξοικονομεί ενέργεια με τέσσερις τρόπους: ηλεκτρονικά στοιχεία χαμηλής κατανάλωσης, μηχανισμός αποτροπής εμπλοκών, κατάσταση αναμονής και κατάσταση αναστολής λειτουργίας.
- Η κατάσταση αναστολής λειτουργίας κλείνει τον καταστροφέα μετά από 2 λεπτά αδράνειας.

**ΟΤΑΝ ΤΟ ΜΗΧΑΝΗΜΑ ΕΙΝΑΙ ΣΕ ΚΑΤΑΣΤΑΣΗ ΑΝΑΜΟΝΗΣ (SLEEP MODE)**

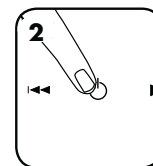
Σε κατάσταση αναμονής (Sleep Mode)



Για έξοδο από την κατάσταση αναμονής, αγγίξτε τον πίνακα ελέγχου

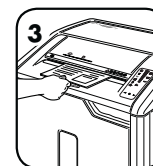

ή Εισάγετε το χαρτί

## ΣΥΝΤΗΡΗΣΗ ΠΡΟΪΟΝΤΟΣ

**ΚΑΘΑΡΙΣΜΟΣ ΥΠΕΡΥΘΡΩΝ ΑΙΣΘΗΤΗΡΩΝ ΑΥΤΟΜΑΤΗΣ ΕΚΚΙΝΗΣΗΣ**

Οι αισθητήρες ανίχνευσης χαρτιού έχουν σχεδιαστεί για λειτουργία χωρίς συντήρηση. Ωστόσο, σε σπάνιες περιπτώσεις, οι αισθητήρες μπορεί να αποφραχτούν λόγω της σκόνης του χαρτιού που προκαλεί τη λειτουργία του μοτέρ ακόμα κι αν δεν υπάρχει χαρτί. (Σημείωση: υπάρχουν δύο αισθητήρες χαρτιού στο κέντρο της εισόδου χαρτιού).

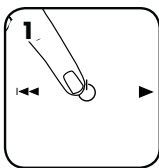
**ΚΑΘΑΡΙΣΜΟΣ ΤΩΝ ΑΙΣΘΗΤΗΡΩΝ**

Κλείστε και αποσυνδέστε από την πρίζα τον καταστροφέα



Σηκώστε το κάλυμμα CD



Εντοπίστε τον υπέρυθρο αισθητήρα αυτόματης εκκίνησης

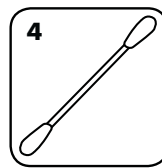

Βουτήξτε βαμβάκι σε οινόπνευμα

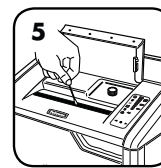

Χρησιμοποιώντας το βαμβάκι, σκουπίστε όλους τους ρύπους από τους αισθητήρες χαρτιού

**AUTO OIL**

Οι κόφτες λαδώνονται αυτόματα για την αύξηση της απόδοσης και την επέκταση της διάρκειας ζωής του καταστροφέα. (Το σύστημα αυτόματης λίπανσης περιλαμβάνεται μόνο στα μοντέλα εγκάρσιας κοπής - 425Ci και 485Ci.)

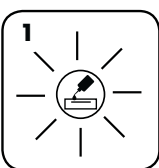
**ΣΥΜΠΛΗΡΩΣΗ ΤΟΥ ΛΑΔΙΟΥ**

Η ένδειξη χαμηλής στάθμης λαδιού σηματοδοτεί ότι το δοχείο χρειάζεται συμπλήρωση

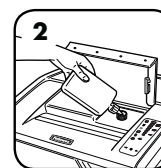

Για τη διατήρηση της απόδοσης του καταστροφέα, συμπληρώστε το δοχείο λαδιού με 355 ml. λαδιού για καταστροφείς εγγράφων (Fellowes #35250)



Μετά τη συμπλήρωση συνεχίζεται η αυτόματη λίπανση

- Όλες οι κεφαλές εγκάρσιας κοπής του καταστροφέα χρειάζονται λάδι για κορυφαία απόδοση. Σε περίπτωση έλλειψης λαδιού, το μηχάνημα ενδέχεται να εμφανίσει μειωμένη απόδοση φύλλων, ενοχλητικό θόρυβο κατά την καταστροφή και, τελικά, να σταματήσει να λειτουργεί. Σας συνιστούμε να επαναπληρώσετε τη δεξαμενή AUTO OIL σύμφωνα με τις οδηγίες για βέλτιστη απόδοση.
- Κατά την μεταφορά του καταστροφέα πρέπει να αποστραγγίζεται το λάδι. Ανοίξτε τη θύρα του ερμαρίου και αφαιρέστε το καλάθι για πρόσβαση στην τάπα αποστράγγισης. Τοποθετήστε ένα κατάλληλο δοχείο κάτω από την οπή αποστράγγισης, αφαιρέστε την τάπα και αφήστε να αποστραγγιστεί το λάδι. Τοποθετήστε πάλι την τάπα.

## ΕΠΙΛΥΣΗ ΠΡΟΒΛΗΜΑΤΩΝ



Δείκτης χαμηλής στάθμης λαδιού: Όταν ανάψει, ο καταστροφέας δεν έχει λάδι και πρέπει να επαναπληρωθεί. Δείτε την ενότητα συντήρησης προϊόντος για οδηγίες επαναπλήρωσης. Για βέλτιστη απόδοση, χρησιμοποιήστε το λάδι Fellowes (35250). \* Η λειτουργία αυτόματης λίπανσης Auto Oil™ περιλαμβάνεται μόνο στα μοντέλα εγκάρσιας κοπής - 425Cι και 485Cι.



Δείκτης γεμάτου καλαθιού απορριμμάτων: Όταν ανάψει, το καλάθι απορριμμάτων είναι γεμάτο και πρέπει να αδειάζει. Χρησιμοποιήστε τη σακούλα απορριμμάτων 3605801 της Fellowes.



Δείκτης SafeSense®: Εάν τα χέρια είναι πολύ κοντά στην είσοδο του χαρτιού, θα ανάψει ο δείκτης SafeSense® και ο καταστροφέας θα σταματήσει να καταστρέφει. Εάν το SafeSense® είναι ενεργό για 3 δευτερόλεπτα, ο καταστροφέας θα κλείσει αυτόματα και ο χρήστης πρέπει να πιέσει το κουμπί ισχύος στον πίνακα ελέγχου για να συνεχίσει τη λειτουργία του καταστροφέα.



Δείκτης αφαίρεσης χαρτιού: Όταν ανάψει, πιέστε το κουμπί αναστροφής (↔) και αφαιρέστε το χαρτί. Μειώστε την ποσότητα χαρτιού σε αποδεκτό επίπεδο και τροφοδοτήστε πάλι χαρτί στην είσοδο χαρτιού.



Δείκτης ανοικτής θύρας: Ο καταστροφέας δεν θα λειτουργήσει εάν έχει ανοίξει η θύρα του ερμαρίου. Όταν ανάψει, κλείστε τη θύρα για να συνεχίσετε την καταστροφή.



Δείκτης ευθείας τροφοδοσίας: Εάν ανάψει, αφαιρέστε το χαρτί και τροφοδοτήστε το ίσια στον καταστροφέα.



## 100% ΠΡΟΣΤΑΣΙΑ ΑΠΟ ΕΜΠΛΟΚΕΣ\* JAM PROOF

Εξαλείφει τις εμπλοκές του χαρτιού και αυξάνει την ισχύ σε βαριές εργασίες.

### ΑΠΕΝΕΡΓΟΠΟΙΗΣΗ ΤΟΥ ΣΥΣΤΗΜΑΤΟΣ

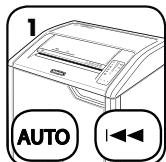

Εάν θέλετε να απενεργοποιήσετε το σύστημα, πιέστε και κρατήστε πιεσμένα ταυτόχρονα τα πλήκτρα auto (αυτόματο) και αναστροφής (↔)



Μετά την απενεργοποίηση, το μπλε φως της αυτόματης λειτουργίας δεν ανάβει πλέον (Για την επανεργοποίηση, επαναλάβετε το βήμα 1)

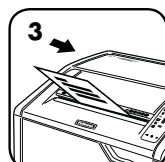

Η καταστροφή μπορεί να συνεχιστεί με απενεργοποιημένο το σύστημα, ωστόσο ενδέχεται να συμβεί εμπλοκή χαρτιού όταν υπάρχουν πάρα πολλά φύλλα και θα ανάψει το εικονίδιο αφαίρεσης χαρτιού (📄)

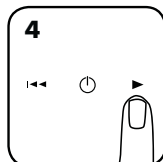

Εάν παρουσιαστεί εμπλοκή, πιέστε και κρατήστε πιεσμένο το πλήκτρο εμπρόςθιας κίνησης (▶) έως ότου το έγγραφο να περάσει πλήρως από τον καταστροφέα

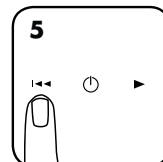

Εάν δεν αποκατασταθεί η εμπλοκή, πιέστε για λίγο το πλήκτρο αναστροφής (↔) (επαναλάβετε τα βήματα 4 και 5 μέχρι να εκτελεστεί η καταστροφή)

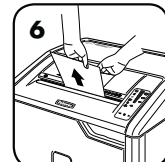

Εάν με τα βήματα 4 και 5 δεν αποκατασταθεί η εμπλοκή, αναστρέψτε μέχρι τέρμα το χαρτί, αφαιρέστε αρκετά φύλλα και επαναλάβετε την τροφοδότηση

\*100% προστασία από εμπλοκές όταν χρησιμοποιείται σύμφωνα με το εγχειρίδιο χρήστη

## ΠΕΡΙΟΡΙΣΜΕΝΗ ΕΓΓΥΗΣΗ ΤΟΥ ΠΡΟΙΟΝΤΟΣ

Περιορισμένη εγγύηση: Η εταιρία Fellowes, Inc. (στο εξής "Fellowes") εγγυάται ότι το μηχάνημα δεν έχει ελαττώματα σε υλικά και εργατικά και παρέχει συντήρηση και υποστήριξη για 2 έτη από την ημερομηνία αγοράς από τον αρχικό αγοραστή. Η εταιρία Fellowes εγγυάται ότι οι λεπίδες κοπής του μηχανήματος δεν θα παρουσιάσουν ελαττώματα σε υλικά και εργατικά για 20 έτη από την ημερομηνία αγοράς από τον αρχικό αγοραστή. Εάν παρουσιαστεί ελάττωμα σε οποιοδήποτε εξάρτημα κατά την περίοδο εγγύησης, η μόνη και αποκλειστική σας αποκατάσταση θα είναι η επισκευή ή η αντικατάσταση, κατά την επιλογή και με έξοδα της Fellowes, του ελαττωματικού εξαρτήματος. Αυτή η εγγύηση δεν ισχύει σε περιπτώσεις κακομεταχείρισης, λανθασμένου χειρισμού, παράλειψης συμμόρφωσης με τα πρότυπα χρήσης του προϊόντος, λειτουργίας του καταστροφέα χαρτιού με τη χρήση ακατάλληλης τροφοδοσίας (άλλης από αυτήν που αναγράφεται στην ετικέτα) ή μη εξουσιοδοτημένης επισκευής. Η Fellowes διατηρεί το δικαίωμα να χρεώσει τους καταναλωτές για κάθε επιπρόσθετα έξοδα που προκύπτουν για την Fellowes για την παροχή ανταλλακτικών ή υπηρεσιών εκτός της χώρας στην

οποία πωλήθηκε αρχικά ο καταστροφέας χαρτιού από εξουσιοδοτημένο μεταπωλητή. ΟΠΟΙΑΔΗΠΟΤΕ ΥΠΟΝΟΟΥΜΕΝΗ ΕΓΓΥΗΣΗ, ΣΥΜΠΕΡΙΛΑΜΒΑΝΟΜΕΝΩΝ ΕΓΓΥΗΣΕΩΝ ΕΜΠΟΡΕΥΣΙΜΟΤΗΤΑΣ Ή ΚΑΤΑΛΛΗΛΟΤΗΤΑΣ ΓΙΑ ΣΥΓΚΕΚΡΙΜΕΝΟ ΣΚΟΠΟ, ΠΕΡΙΟΡΙΖΕΤΑΙ ΔΙΑ ΤΟΥ ΠΑΡΟΝΤΟΣ ΣΕ ΔΙΑΡΚΕΙΑ ΙΣΗ ΜΕ ΤΗΝ ΑΝΑΛΟΓΗ ΔΙΑΡΚΕΙΑ ΕΓΓΥΗΣΗΣ ΠΟΥ ΑΝΑΦΕΡΕΤΑΙ ΠΑΡΑΠΑΝΩ. Η εταιρία Fellowes δεν θα είναι σε καμία περίπτωση υπεύθυνη για οποιοδήποτε συνεπαγόμενες ή συμπτωματικές ζημιές αποδοτέες σ' αυτό το προϊόν. Αυτή η εγγύηση σας δίνει συγκεκριμένα νομικά δικαιώματα. Η διάρκεια, οι όροι και οι προϋποθέσεις αυτής της εγγύησης ισχύουν σε παγκόσμιο επίπεδο, εκτός από τις περιπτώσεις στις οποίες μπορεί να απαιτούνται από την τοπική νομοθεσία συγκεκριμένοι περιορισμοί, ή ειδικές απαγορεύσεις ή προϋποθέσεις. Για περισσότερες λεπτομέρειες, ή για να λάβετε συντήρηση / επιδιόρθωση με βάση αυτή την εγγύηση, παρακαλείσθε να επικοινωνήσετε μαζί μας ή με τον αντιπρόσωπο της περιοχής σας.

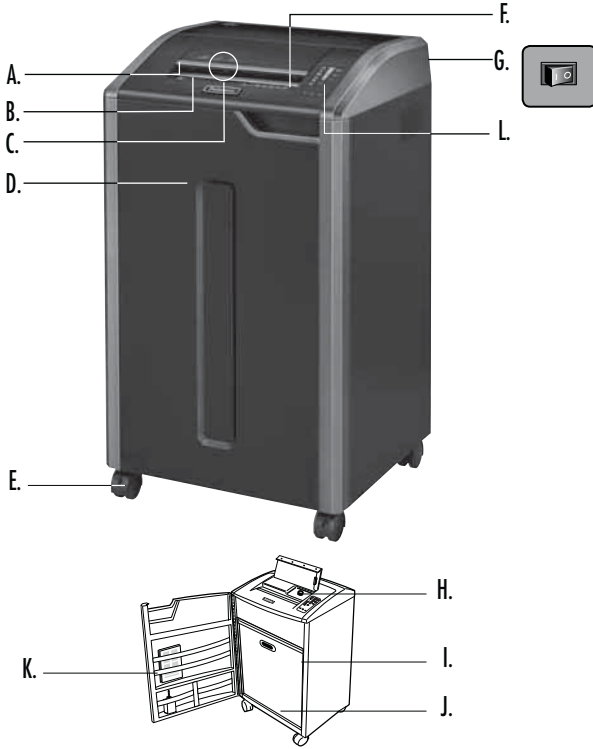

## ANAHTAR

- |   |  |
|---|--|
| A. SafeSense® Teknolojisi                     | L. Kumanda paneli                          |
| B. Kağıt girişi                               | 1. Kağıt kapasitesi göstergesi             |
| C. CD, kredi kartı ve istenmeyen posta girişi | 2. Yağ seviyesi düşük göstergesi (kırmızı) |
| D. Kapı                                       | 3. Hazne dolu (kırmızı)                    |
| E. Tekerlekler                                | 4. SafeSense® (sarı)                       |
| F. Güvenlik talimatına bakın                  | 5. Kağıdı çıkart (kırmızı)                 |
| G. Güç kesme anahtarı                         | 6. Kapak açık (kırmızı)                    |
| ○ 1. KAPALI                                   | 7. Doğrudan besleme (kırmızı)              |
| I 2. AÇIK                                     | 8. Otomatik tuşu                           |
| H. Yağ haznesi                                | 9. Geri                                    |
| Sadece 425Ci ve 485Ci                         | 10. AÇIK/KAPALI (mavi)                     |
| I. Yağ boşaltma tapası (içeride)              | 11. İleri                                  |
| Sadece 425Ci ve 485Ci                         |  |
| J. Sepet                                      |  |
| K. Aksesuar tepsi                             |  |

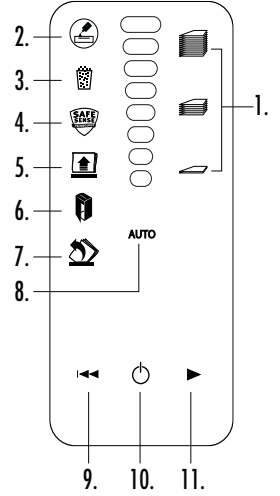

## KAPASİTESİ

**İmha edebildikleri:** Kağıt, 132 sütunlu sürekli form, plastik kredi kartları, CD/DVD'ler, zimba telleri, küçük ataşlar ve istenmeyen posta

**İmha edemedikleri:** Yapışkan etiketler, tepegöz asetatları, gazete, karton, büyük ataşlar, laminatlar, dosyalar, röntgen filmleri ya da yukarıda belirtilenlerin dışındaki plastik materyaller

**İmha edilmiş kağıt boyutları:**

Çapraz Kesim (425Ci, 485Ci) ..... 4 mm x 30 mm  
Şerit Kesimi (425i, 485i) ..... 5,8 mm

**Maksimum:**

Geçiş başına sayfa sayısı, 80 g kağıt (Çapraz Kesim) ..... 30\*  
Geçiş başına sayfa sayısı, 70 g kağıt (Çapraz Kesim) ..... 32\*  
Geçiş başına sayfa sayısı, 80 g kağıt (Şerit Kesimi) ..... 38\*  
Geçiş başına sayfa sayısı, 70 g kağıt (Şerit Kesimi) ..... 40\*  
Geçiş başına CD/Kart sayısı ..... 1\*  
Kağıt girişi genişliği (485Ci, 485i) ..... 407 mm  
Kağıt girişi genişliği (425Ci, 425i) ..... 305 mm

\*220-240V, 50/60 Hz, 6Amp ile A4 kağıt; nemli ortamlarda veya daha ağır kağıt ya da belirtilen voltajdan başkasının kullanılması halinde kapasite düşebilir. Önerilen maksimum günlük kullanım oranları: günde 11.000 (425Ci/485Ci) / 10.000 (425i/485i) sayfa; 500 kredi kartı; 50 CD.

Fellowes SafeSense® öğütme makineleri, 10 – 26 santigrat derece ve %40 – %80 bağıl nem koşullarındaki büro ortamında çalıştırılmak üzere tasarlanmıştır.

**⚠ UYARI: ÖNEMLİ GÜVENLİK TALİMATI — Kullanmadan Önce Okuyun!**

- Çalıştırma, bakım ve servis gereksinimleri talimat kılavuzundadır. Makineyi çalıştırmadan önce talimat kılavuzunun tamamını okuyun.
- Çocuklardan ve ev hayvanlarından uzak tutun. Ellerinizi kağıt girişinden uzak tutun. Kullanılmadığı zaman daima kapatın ya da fişi prizden çekin.
- Eldiven, mücevherat, giysi, saç vs. gibi yabancı cisimleri öğütücü girişlerinden uzak tutun. Cisim üst girişten gireirse, cihazı Geri (←) konuma getirip cismi çıkarın.
- Öğütücünün üzerinde veya yakınında hiçbir zaman aerosol ürünü, petrol bazlı ya da aerosol yağ kullanmayın. ÖĞÜTÜCÜ ÜZERİNDE ASLA "METAL KUTUDA BASINÇLI HAVA" YA DA "HAVALI TOZ ALICI" KULLANMAYIN. Yakıt ve petrol bazlı yağ buharları alev alarak ciddi yaralanmaya neden olabilir.
- Hasarlı ya da kusurlu ise kullanmayın. Öğütücüyü sökmeyin. Isı ya da su kaynağının üzerine ya da yakınlara yerleştirmeyin.

- Bu makinede, öğütücünün çalışması için AÇIK (I) konuma getirilmesi gereken bir Güç Kesme Anahtarı (G) vardır. Acil bir durumda, anahtarı KAPALI (O) konuma götürün. Bu işlem, makineyi derhal durdurur.
- Öğütücü başlığının altında açıkta bulunan bıçaklarla temastan sakının.
- CD'ler/kredi kartları için sadece belirtilen girişi kullanın. Parmağınızı CD girişinden uzak tutun.
- Kağıt girişine yabancı maddeler yerleştirmeyin.
- Öğütücü, etikette belirtilen voltaj ve amperaja uygun doğru topraklanmış bir elektrik prizine takılmalıdır. Topraklı priz, ekipmana yakın ve kolayca erişilebilir olmalıdır. Bu ürünle birlikte enerji dönüştürücüler, transformatörler veya uzatma kordonları kullanılmamalıdır.
- YANGIN TEHLİKESİ – Ses çipi veya pil içeren tebrük kartlarını ÖĞÜTMİYİN.
- Sadece iç meknlarda kullanım içindir.
- Temizlik veya bakım yapmadan önce parçalayıcı fişten çekin.

## TEMEL ÖĞÜTME İŞLEMİ



Makinenin fişini prize takıp, güç kesme anahtarını AÇIK (I) konuma getirin.

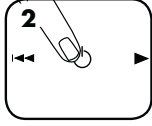

Devreye sokmak için (O) AÇIK/KAPALI sembolüne basın (mavi)

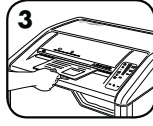

Kağıdı kağıt girişine verip bırakın

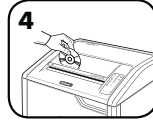

CD'yi, Kredi Kartını veya istenmeyen postayı belirtilen girişe verip serbest bırakın

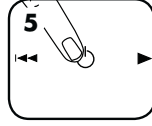

Kapalı (O) konuma getirin, yoksa 2 dakikalık hareketsizlikten sonra makine otomatik olarak uyku moduna geçer

## ÜRÜNÜN İLERİ ÖZELLİKLERİ



**100% JAM PROOF**

**Sıkışmayı Önleyici Sistem**  
Kağıt sıkışmalarını giderir ve zor maddeleri kuvvetle öğütür



**AUTO OIL**

**Auto Oil (Otomatik Yağlama)**  
Performansı yükseltmek ve öğütücü ömrünü uzatmak için bıçakları otomatik olarak yağlar



**SAFESENSE® TECHNOLOGY**

**SafeSense® Teknolojisi**  
Elle kağıt girişiyile temas ettiğinde öğütme işlemini durdurur



**ENERGY SAVINGS SYSTEM™**

**Enerji tasarruf sistemi**  
Gerek kullanım sırasında, gerekse kullanım dışında – her zaman optimum enerji verimliliği



**100% JAM PROOF**

### SIKIŞMAYI ÖNLEME SİSTEMİNİN ÇALIŞMASI\*

Kağıt sıkışmalarını giderir ve zor maddeleri kuvvetle öğütür.

1 Gelişmiş Sıkışmayı Önleme Sistemi- Kağıt sıkışmalarını önlemek için kağıt kalınlığını otomatik olarak ölçer:

2

Gösterge kırmızının altına düşene kadar birkaç sayfa geri alın.

3

**%100 Sıkışmasız Öğütmeye devam edin**

**100% JAM PROOF**

KIRMIZI ışığa kadar: Çok fazla sayıda kağıt yerleştirilmiştir.

SARI ışığa kadar: Üretkenlik optimize edilmiştir.

YEŞİL ışığa kadar: Daha fazla sayfa eklenebilir.

Yanlış besleme halinde:

Tüm göstergeler yanar ve makine 3-6 saniye duraklar

Otomatik düzeltme tamamlandıktan sonra yanlış beslemenin durmasını bekleyin. Normal öğütme devam eder.

Kağıt geri verildikten sonra yanarsa, geri tuşuna basıp kağıdı çıkartın. Yoksa, normal öğütme devam eder.

## DOĞRUDAN BESLEME



Doğrudan Besleme göstergesi yanarsa, kağıdı çıkartıp doğrudan makineye verin.

\*Kullanma kılavuzuna göre kullanıldığında %100 Sıkışmaz



## AUTO OIL (OTOMATİK YAĞLAMA) ÖZELLİĞİNİN ÇALIŞMASI

Performansı yükseltmek ve öğütücü ömrünü uzatmak için bıçakları otomatik olarak yağlar.

(Otomatik yağlama sistemi sadece 425Ci ve 485Ci çapraz kesim modellerinde bulunur.)

### KURULUM VE TEST

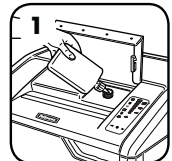

Kullanmadan önce, yağ haznesini 12 ons (355 ml.) Fellowes öğütücü yağıyla doldurun (Fellowes #35250)



Öğütücüyü elle yağlamak için otomatik ve ileri tuşlarına aynı anda 3 saniye süreyle basın

### TEKRAR YAĞ DOLDURMA

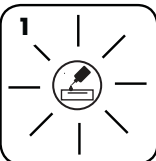

Yağ seviyesi düşük göstergesi, haznenin tekrar doldurulması gerektiğinde işaret verir

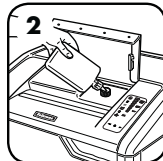

Öğütücünün performansını sürdürmek için, yağ haznesini 12 ons'a (355 ml.) kadar öğütücü yağıyla doldurun (Fellowes #35250)



Hazne tekrar doldurulduğunda yağlama işlemi devam eder

## ÜRÜNÜN İLERİ ÖZELLİKLERİ



## SAFESENSE® TECHNOLOGY

## SAFESENSE® TEKNOLOJİSİNİN ÇALIŞMASI

Eller kağıt girişiyle temas ettiğinde öğütme işlemini derhal durdurur.

## KURULUM VE TEST

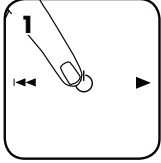

SafeSense® özelliğini harekete geçirmek için makineyi açık (☺) konuma getirin



Test alanına dokunup, SafeSense® göstergesinin yanmasını izleyin

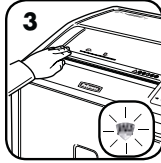

SafeSense® devrededir ve gerektiği gibi çalışmaktadır

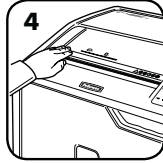

Eğer el SafeSense® alanında 3 saniyeden daha uzun bir süre tutulursa makine kapanır

Fellowes Ürünlerinin tüm İleri Özellikleri hakkında daha fazla bilgi için [www.fellowes.com](http://www.fellowes.com)



## ENERGY SAVINGS S Y S T E M™ ENERJİ TASARRUF SİSTEMİ

Gerek kullanım sırasında, gerekse kullanım dışında – her zaman optimum enerji verimliliği.

- Dört şekilde enerji tasarrufu sağlar: az enerji kullanan elektronik devreler, sıkışmayı önleme, bekleme modu ve uyku modu.
- Uyku Modu, 2 dakika hareketsizlikten sonra öğütücüyü kapatır.

## UYKU MODUNDAYKEN



Uyku modunda

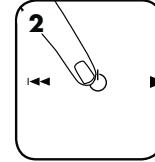

Uyku modundan çıkmak için kumanda paneline dokununuz

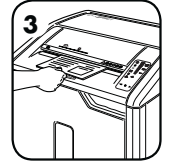

ya da girişe kağıt yerleştirin

## ÜRÜNÜN BAKIMI

## OTOMATİK ÇALIŞTIRMA KIZILÖTESİ SENSÖRLERİN TEMİZLENMESİ

Kağıt algılama sensörleri, bakım gerektirmeden çalışmak üzere tasarlanmıştır. Ancak, bazı nadir durumlarda, sensörler kağıt tozu ile kaplanarak engellenebilir ve kağıt olmasa dahi motorun çalışmasına neden olabilir. (Not: Kağıt girişinin ortasında iki adet kağıt algılama sensörü vardır.)

## SENSÖRLERİ TEMİZLEMELİK İÇİN

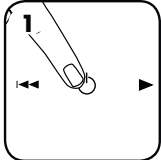

Makineyi kapatın ve fişini prizden çekin

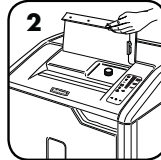

CD kapağını kaldırın

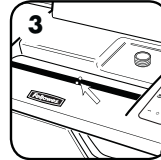

Otomatik-başlama kızıl ötesi sensörünü bulun

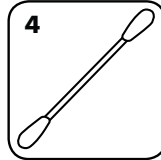

Pamuklu çubuğu alkolle batırın

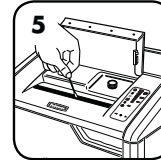

Pamuklu çubukla kağıt sensörlerini silerek temizleyin



## AUTO OIL (OTOMATİK YAĞLAMA)

Performansı yükseltmek ve öğütücü ömrünü uzatmak için bıçakları otomatik olarak yağlar. (Otomatik yağlama sistemi sadece 425Ci ve 485Ci çapraz kesim modellerinde bulunur.)

## YAĞIN DOLDURULMASI

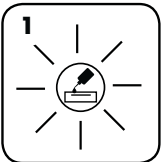

Yağ seviyesi düşük göstergesi, haznenin tekrar doldurulması gerektiğinde işaret verir

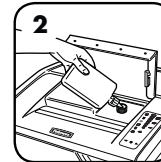

Öğütücünün performansını sürdürmek için, yağ haznesini 12 ons'a (355 ml.) kadar öğütücü yağıyla doldurun (Fellowes #35250)



Hazne tekrar doldurulduğunda yağlama işlemi devam eder

- Tüm çapraz kesim öğütme makinelere için iyi performans için yağlanmaları gerekir. Makine, yağlanmadığı takdirde sayfa kapasitesi azalabilir, öğütürken aşırı ses çıkarabilir ve sonunda tamamen durabilir. En iyi performans için AUTO OIL (otomatik yağlama) haznesini talimata göre tekrar doldurmanız önerilir.
- Makine nakledilecekse, yağı boşaltılmalıdır. Yağ boşaltma tapasına erişmek için dolabın kapağını açın ve sepeti çıkarın. Boşaltma deliğinin altına uygun bir kap yerleştirip, tapayı çıkarın ve yağı boşaltın. Tapayı tekrar takın.

## ARIZA GİDERME



**Yağ Seviyesi Düşük Göstergesi:** Yandıığında makinenin yağı bitmiştir ve yeniden doldurulmalıdır. Yeniden doldurma talimatı için Ürünün Bakımı kısmına bakın. En iyi performans için Fellowes (35250) yağı kullanın. \*Auto Oil™ (otomatik yağlama) sistemi sadece 425Ci ve 485Ci çapraz kesim modellerinde bulunur.



**Bölme Dolu Göstergesi:** Yandıığında, öğütücünün atık bölmesi dolmuş olup boşaltılmalıdır. Fellowes çöp torbası 3605801 kullanın.



**SafeSense® Göstergesi:** Eller kağıt girişine çok yakınsa SafeSense® göstergesi yanar ve makine öğütme işlemini durdurur. SafeSense® 3 saniye süreyle etkin kalırsa makine otomatik olarak kapanır; kullanıcı öğütme işlemine devam etmek için kumanda panelindeki güç tuşuna basmalıdır.



**Kağıdı Çıkart Göstergesi:** Yandıığında geri (←) tuşuna basın ve kağıdı çıkartın. Kağıt miktarını kabul edilebilir bir seviyeye indirip, tekrar kağıt girişine verin.



**Kapı Açık Göstergesi:** Dolabın kapısı açıksa makine çalışmaz. Yandıığında, öğütme işlemine devam etmek için kapıyı kapatın.



**Doğrudan Besleme Göstergesi:** Yandıığında, kağıdı çıkartıp doğrudan kağıt girişine verin.



## 100% SIKIŞMAYI ÖNLEYİCİ SİSTEM\*

**JAM PROOF** Kağıt sıkışmalarını giderir ve zor maddeleri kuvvetle öğütür.

### ÖZELLİĞİN DEVRE DIŞI BIRAKILMASI



Sistemi devre dışı bırakmak istediğinizde, otomatik ve geri (←) tuşlarını aynı anda basılı tutun



Özellik devre dışı kaldığında Otomatik ışığı artık yanmaz (Tekrar devreye sokmak için 1. adımı tekrarlayın)

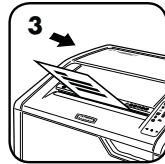

Öğütme işlemi, özellik devre dışı kaldığında devam edebilir; ancak, fazla sayfa verildiğinde sıkışma olabilir ve Kağıdı Çıkart simgesi ( ) yanar

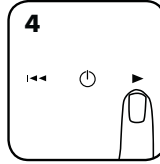

Sıkışma olursa, belge makineden tamamen geçene kadar ileri (▶) tuşunu basılı tutun

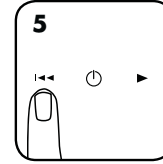

Sorun giderilmezse, kısa bir süre için geri (←) tuşuna basın (öğütülene kadar 4. ve 5. adımları tekrarlayın)

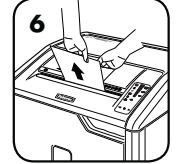

4. ve 5. adımlar uygulandığında sıkışma giderilmezse, birkaç sayfa azaltıp tekrar verin

\*Kullanma kılavuzuna göre kullanıldığında %100 Sıkışmaz

## ÜRÜNÜN SINIRLI GARANTİSİ

Sınırlı Garanti: Fellowes, Inc. ("Fellowes"), makinenin parçalarının, ilk tüketici tarafından satın alınma tarihinden itibaren 2 yıl süreyle malzeme ve işçilik açısından kusursuz olacağını garanti ederek servis ve destek sağlar. Fellowes, makinenin bıçaklarının, ilk tüketici tarafından satın alınma tarihinden itibaren 20 yıl süreyle malzeme ve işçilik açısından kusursuz olacağını garanti eder. Eğer garanti dönemi içinde herhangi bir parça kusurlu bulunursa, tek ve özel tazminatınız, seçme hakkı ve masrafları Fellowes'a ait olmak üzere, söz konusu parçanın onarılması veya değiştirilmesidir. Bu garanti; kötü kullanım, yanlış kullanım, ürün kullanım standartlarına uyulmaması, makinenin yanlış (etiketinde belirtilenin dışında) güç kaynağı ile çalıştırılması veya yetkisiz kişilerce tamir edilmesi durumlarında uygulanmaz. Fellowes'un, makinenin

yetkili bir satıcı tarafından ilk olarak satıldığı ülkenin dışında parça veya servis sağlamak için maruz kaldığı ek masrafları tüketicilere borç kaydetme hakkı saklıdır. SATILABİLİRLİK VE BELLİ BİR AMACA UYGUNLUK GARANTİLERİ DAHİL OLMAK ÜZERE, HER TÜRLÜ ZİMNİ GARANTİLERİN SÜRESİ, YUKARIDA BEYAN EDİLEN İLGİLİ GARANTİ DÖNEMİ İLE SINIRLIDIR. Fellowes, bu ürünün kullanılmasına bağlı olarak ya da kullanılması sonucunda oluşan zararlardan hiçbir şekilde sorumlu değildir. Bu garanti size belirli yasal haklar verir. Bu garantinin süresi ve şartları, yerel yasaların gerektirebileceği sınırlamalar, kısıtlamalar veya şartlar haricinde tüm dünya genelinde geçerlidir. Daha fazla ayrıntı ya da bu garanti altında servis almak için bizimle ya da bayiinizle irtibat kurun.

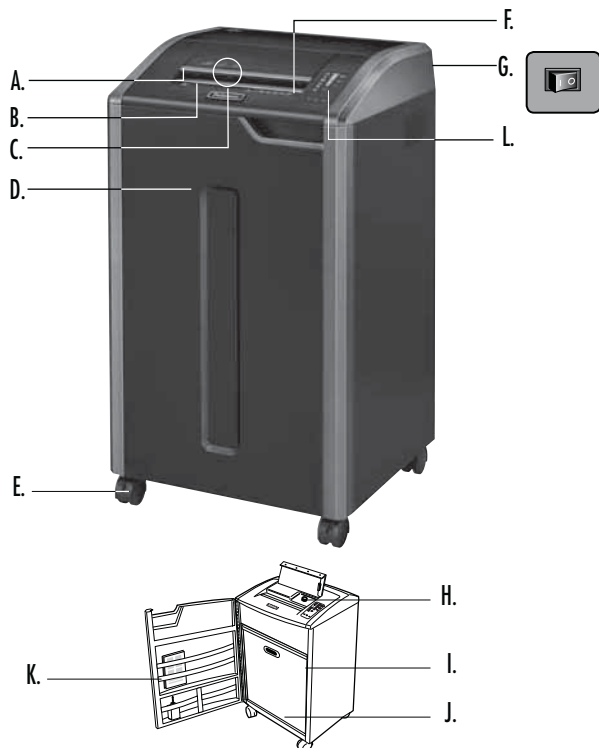

**TLAČÍTKO**

- |  |   |
|--|---|
| A. Technologie SafeSense®  | L. Řídicí panel   |
| B. Otvor pro papír   | 1. Indikátor kapacity listů   |
| C. Otvor pro CD disky, kreditní karty a poštovní reklamní letáky | 2. Indikátor nízké hladiny oleje (červený) <i>pouze 425Ci a 485Ci</i> |
| D. Dvířka  | 3. Plná nádoba (červená)  |
| E. Kolečka   | 4. SafeSense® (žlutá)   |
| F. Viz bezpečnostní pokyny                                       | 5. Vymout papír (červená)   |
| G. Vypněte hlavní vypínač  | 6. Otevřená dvířka (červená)  |
| ○ 1. VYPNUTO   | 7. Přímé podávání (červená)   |
| I 2. ZAPNUTO   | 8. Tlačítko Automaticky   |
| H. Nádržka na olej <i>pouze 425Ci a 485Ci</i>                    | 9. Zpětný chod  |
| I. Vypouštěcí zátka na olej (vnitřní) <i>pouze 425Ci a 485Ci</i> | 10. ZAPNUTO/VYPNUTO (modrá)   |
| J. Košík   | 11. Dopředu   |
| K. Táček s příslušenstvím  |   |

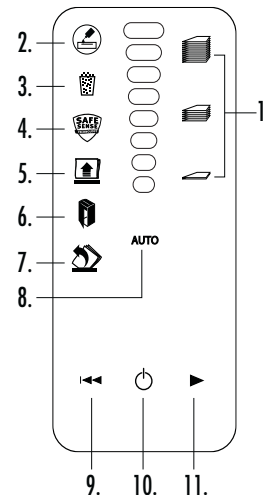

**TECHNICKÉ ÚDAJE**

**Skartuje:** Papír, 132sloupcový spojité formulář, plastové kreditní karty, CD/DVD disky, sešivací drátky, malé sponky na papír a poštovní reklamní letáky

**Nepoužívejte pro:** samolepicí štítky, průsvitné fólie, noviny, karton, velké sponky na papír, laminátové materiály, rentgenové snímky nebo plastické materiály kromě výše uvedených materiálů

**Velikost skartovaného papíru:**

Příčný řez (425Ci, 485Ci) ..... 4 mm x 30 mm  
 Podélný řez (425i, 485i) ..... 5,8 mm

**Maximum:**

Listů současně na průchod, 80g papír (příčný řez) ..... 30\*  
 Listů současně na průchod, 70g papír (příčný řez) ..... 32\*  
 Listů současně na průchod, 80g papír (Podélný řez) ..... 38\*  
 Listů současně na průchod, 70g papír (Podélný řez) ..... 40\*  
 CD disky/karty na průchod ..... 1\*  
 Šířka otvoru pro papír (485Ci, 485i) ..... 407 mm  
 Šířka otvoru pro papír (425Ci, 425i) ..... 305 mm

\*Papír o gramáži a formátu A4, při 220 - 240 V, 50/60 Hz, 6A; těžší papír, vlhkost nebo jiné než nominální napětí může snížit kapacitu. Maximální denní doporučená dávka: 11 000 (425Ci/485Ci) / 10 000 (425i/485i) listů za den, 500 kreditních karet; 50 CD.

Skartovače Fellowes SafeSense® jsou určeny k používání v prostředí kanceláří s teplotami 10 – 26 stupňů Celsia a s relativní vlhkostí 40 – 80%.

**UPOZORNĚNÍ: DŮLEŽITÉ - BEZPEČNOSTNÍ - POKYNY — Přečtěte si je před použitím!**

- Informace o požadavcích na provoz, údržbu a servis naleznete v příručce k použití. Dříve, než začnete skartovací stroj používat, přečtěte si celý návod k použití.
- Udržujte mimo dosah dětí a domácích zvířat. Nevkládejte ruce do otvoru pro papír. Nepoužívejte-li zařízení, vždy je vypněte nebo odpojte od sítě.
- Chraňte otvory zařízení před vstupem cizích předmětů – rukavic, bižuterie, oděvu, vlasů atd. Pokud se nějaký předmět dostane do horního otvoru, přepněte na Zpětný chod (←) k uvolnění předmětu.
- NEPOUŽÍVEJTE na skartovací zařízení ani v jeho blízkosti přípravky obsahující aerosoly či maziva na bázi ropy nebo aerosolů. NEPOUŽÍVEJTE NA SKARTOVACÍ ZAŘÍZENÍ "STLAČENÝ VZDUCH V PLECHOVCE NA ČIŠTĚNÍ TĚŽKO PŘÍSTUPNÝCH MÍST". Páry z hnací náplně a maziva na bázi ropy se mohou vznítit a způsobit těžká zranění
- Zařízení nepoužívejte, pokud je poškozené nebo vadné. Nerozebírejte skartovač. Zařízení neumísťujte blízko zdroje tepla nebo vody.
- Tento skartovač má hlavní vypínač (G), který musí být v poloze ZAPNUTO (I), aby skartovač běžel. V případě nouze přepněte tento vypínač do polohy VYPNUTO (O). Tím se skartovač okamžitě zastaví.
- Nedotýkejte se odkrytých ostří pod hlavou skartovacího stroje.
- Pro karty používejte pouze určený otvor. Nepřibližujte prsty k otvoru pro CD disky.
- Do otvoru pro papír nevkládejte cizí předměty.
- Skartovací stroj musí být zapojen do řádně uzemněné zásuvky s napětím a proudem určeným na typovém štítku. Uzemněná zásuvka musí být nainstalována poblíž zařízení a musí být snadno přístupná. S tímto výrobkem nepoužívejte konvertory energie, transformátory ani prodlužovací šňůry.
- NEBEZPEČÍ POŽÁRU – NEPOUŽÍVEJTE ke skartování pozdravných kartiček s chipy nebo bateriemi.
- Pouze pro použití v interiéru.
- Odpojte drtič Před čištěním nebo opravou.

## ZÁKLADNÍ FUNKCE SKARTOVACÍHO STROJE

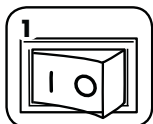

1 Zapojte skartovačku do sítě a přepněte hlavní vypínač do polohy ZAPNUTO (I)

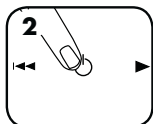

2 Stiskněte (ON) ZAPNUTO k aktivaci (modrá)

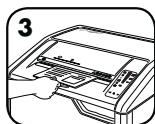

3 Zasuňte papír do otvoru pro papír a uvolněte



4 Zasuňte CD disk, kreditní kartu nebo poštovní reklamní leták do určeného otvoru a pusťte ho

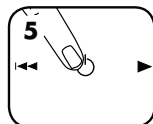

5 Přepněte do polohy Off [Vypnuto] (O) nebo skartovač přejde automaticky do režimu klidu po 2 minutách nečinnosti

## POKROČILÉ FUNKCE VÝROBKU



**100% JAM PROOF**

**Ochrana před uvíznutím**  
Zabraňuje uvíznutí papíru a posiluje skartování obtížného materiálu



**AUTO OIL**

**Automatické mazání**  
Automaticky maže ostří, aby se zvýšil výkon a prodloužila životnost skartovacího stroje



**SAFESENSE TECHNOLOGY**

**Technologie SafeSense®**  
Zastaví proces skartování, jakmile se ruce dotknou otvoru pro papír



**ENERGY SAVINGS SYSTEM™**

**Systém úspory energie**  
Časově 100% optimální energetická účinnost – při provozu i mimo něj



**100% PROVOZ SYSTÉMU ODOLNÉMU PROTI UVÍZNUTÍ PAPÍRU\***

Zabraňuje uvíznutí papíru a posiluje skartování obtížného materiálu.

1 Pokroková zábrana uvíznutí materiálu - elektronicky měří tloušťku papíru, aby se předešlo jeho uvíznutí:

2

3



Až k ČERVENÉ: Bylo vloženo příliš mnoho listů.

Až ke ŽLUTÉ: Je optimalizována produktivita.

Až k ZELENÉ: Lze přidat další listy.

Dojde-li k chybnému vložení materiálu:

Všechny indikátory se rozsvítí a skartovací stroj se zastaví na dobu 3 - 6 sekund

Vyjměte několik listů tak, aby indikátor ukazoval pod červenou.

Počkejte, až po automatické opravě problému přestane indikátor blikat. Bude pokračovat normální skartovací provoz.

Pokračujte ve skartaci 100% chráněné před uvíznutím materiálu



Pokud se po zpětném chodu papíru rozsvítí, stiskněte tlačítko „Reverse“ a odstraňte papír. Obnoví se normální skartovací provoz.

## PŘÍMÉ PODÁVÁNÍ



Rozsvítí-li se indikátor přímého podávání, odstraňte papír a zaveďte jej přímo do skartovačky.

**\*Když bude skartovačka používána podle příručky uživatele, je zde 100 % jistota, že papír neuvízne**



## AUTO PROVOZ AUTOMATICKÉHO MAZÁNÍ AUTO OIL

Automatické mazání Automaticky maže ostří, aby se zvýšil výkon a prodloužila životnost skartovacího stroje.

(Systém automatického mazání je pouze v modelech s příčným řezem - 425Ci a 485Ci.)

### NASTAVENÍ A TESTOVÁNÍ

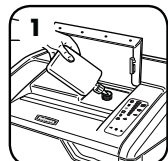

1 Před použitím naplňte nádobu na olej 355 ml oleje pro skartovač (Fellowes č. 35250)



2 K manuálnímu promazání stroje současně stiskněte a podržte 3 vteřiny tlačítka AUTO a Forward [Vpřed]

### DOPLNĚNÍ OLEJE

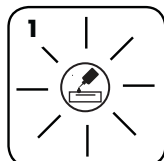

1 Když bude zapotřebí doplnit nádržku, rozsvítí se kontrolka nízké hladiny oleje

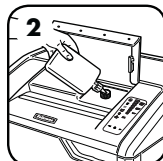

2 Pro zachování výkonnosti skartovače naplňte nádobku na olej až do objemu 355 ml oleje do skartovače (Fellowes č. 35250)



3 Jakmile se nádobka doplní, obnoví se automatické mazání

## POKROČILÉ FUNKCE VÝROBKU



**SAFESENSE® TECHNOLOGY**

### SAFESENSE® - PROVOZ TECHNOLOGIE

Okamžitě zastaví skartování, pokud se ruka dotkne otvoru pro papír.

#### NASTAVENÍ A TESTOVÁNÍ

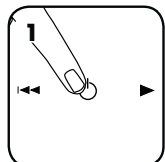

Zapněte (☑) drtič, aby se zapnula technologie SafeSense®

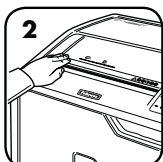

Dotkněte se oblasti testu a vyčkejte, až se rozsvítí indikátor SafeSense®

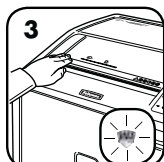

Technologie SafeSense® je zapnutá a funguje správně

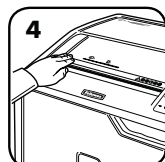

Pokud budete mít ruku v oblasti SafeSense® po dobu delší než 3 sekundy, skartovací zařízení se vypne

Další informace o pokročilých funkcích produktu Fellowes, najdete na stránce [www.fellowes.com](http://www.fellowes.com)



### ENERGY SAVINGS SYSTEM™

Časově 100% optimální energetická účinnost – při provozu i mimo něj.

- Šetří energii čtyřmi způsoby: energeticky úsporná elektronika, prevence uvíznutí papíru, pohotovostní režim a režim spánku.
- Režim spánku vypne skartovací stroj po 2 minutách nečinnosti.

#### POKUD JE STROJ V REŽIMU KLIDU



V režimu klidu

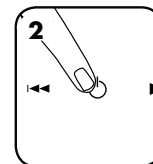

Dotykem na řídicím panelu vystoupí stroj z režimu klidu

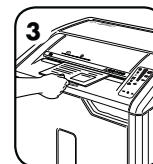

nebo vložte papír

## ÚDRŽBA VÝROBKU

### ČIŠTĚNÍ INFRAČERVENÝCH SENZORŮ AUTOMATICKÉHO SPUŠTĚNÍ

Senzory detekce papíru jsou zkonstruovány pro provoz bez údržby. V ojedinělých případech však může tyto senzory zablokovat papírový prach, což způsobí, že stroj poběží, i když v něm není žádný papír. (Oba senzory na detekci papíru se nacházejí uprostřed otvoru pro papír).

#### POSTUP ČIŠTĚNÍ SENZORŮ

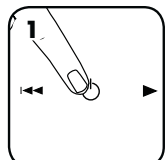

Vypněte skartovačku a odpojte ji ze zásuvky

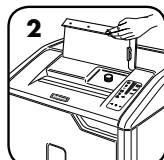

Zvedněte chlopu na CD



Najděte infračervený senzor pro automatické spuštění.

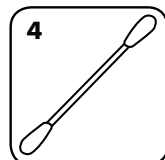

Namočte vatičku do čistého lihu

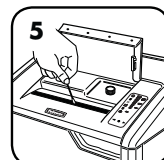

S použitím vatičky setřete nanos nečistoty ze senzorů pro zjišťování papíru



### AUTO OIL Automatické mazání - AUTO OIL

Automaticky maže ostří, aby se zvýšil výkon a prodloužila životnost skartovačky. (Systém automatického mazání je pouze v modelech s příčným řezem - 425Ci a 485Ci.)

#### DOPLNĚNÍ OLEJE

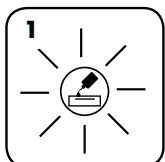

Když bude zapotřebí doplnit nádržku, rozsvítí se kontrolka nízkého stavu oleje

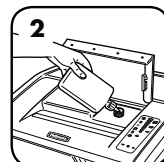

Pro zachování výkonnosti skartovače naplňte nádobku na olej až do objemu 355 ml oleje 355 ml oleje do skartovače (Fellowes č. 35250)



Jakmile se nádobka doplní, obnoví se automatické mazání

- Abyste zajistili nejvyšší výkon, vyžadují všechna řezací ostří promazání. Nedostatečné promazání se může projevovat sníženou kapacitou skartovaných listů, nepříjemným hlukem při skartování a nakonec i zastavením přístroje. Pro optimální výkon doporučujeme, abyste doplnili nádržku na olej AUTO OIL podle pokynů.
- Pokud se skartovačka převáží, je třeba olej vypustit. Otevřete dvířka skříňky a vyjměte nádobku, čímž získáte přístup k vypouštěcí zátku na olej. Podrže pod vyplachovacím otvorem příhodnou nádobku, vytáhněte zátku a nechte olej vytéci. Vraťte zátku na místo.

## ODSTRAŇOVÁNÍ PORUCH



Indikátor nízké hladiny oleje: Pokud se rozsvítí, ve skartovačce došel olej a je třeba jej doplnit. Informace o doplňování oleje naleznete v oddílu Údržba výrobku. Pro optimální výkon používejte olej Fellowes (35250). Funkce automatického mazání \*Auto Oil™ je zavedena pouze u modelů s příčným řezáním – 425Ci a 485Ci.



Indikátor plné nádoby: Pokud se rozsvítí, je nádoba na odpad plná a je třeba ji vyprázdnit. Používejte pytel na odpad Fellowes 3605801.



Indikátor SafeSense®: Pokud jsou ruce příliš blízko otvoru pro papír, indikátor SafeSense® se rozsvítí a skartovačka se zastaví. Pokud je funkce SafeSense® aktivní po dobu 3 vteřin, skartovačka se automaticky vypne a uživatel musí k dalšímu skartování stisknout vypínač na řídicím panelu.



Indikátor vyjmutí papíru: Pokud se rozsvítí, stiskněte tlačítko zpětného chodu (←) a vyjměte papír. Snižte množství papíru na přijatelný počet a znovu listy zaveďte do otvoru pro papír



Indikátor otevřených dvířek: Pokud jsou dvířka otevřená, skartovačka nepoběží. Pokud se rozsvítí, zavřete dvířka a pokračujte ve skartování.



Indikátor přímého podávání: Pokud se rozsvítí, odstraňte papír a zaveďte jej přímo do otvoru pro papír.



### 100% SYSTÉM PROTI UVÍZNUTÍ PAPIRŮ\*

JAM PROOF

Zabraňuje uvíznutí papíru a posiluje skartování obtížného materiálu.

#### VYPNUTÍ FUNKCE

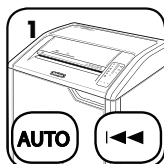

Když se rozhodnete vypnout systém, stiskněte a podržte zároveň tlačítko automatického chodu a zpětného chodu (←)



Jakmile je funkce vypnutá, modrá kontrolka automatického provozu už nebude svítit (Pro opětném zapnutí zopakujte krok 1)

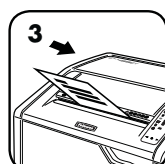

Při dezaktivaci systému může pokračovat skartace, ovšem může dojít k uvíznutí papíru vzhledem k mnoha listům a rozsvítí se ikona Odstranit papír (↑)

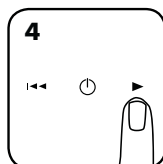

Dojte-li k uvíznutí, stiskněte a podržte tlačítko dopředného chodu (→) do té doby, než dokument projde celý skartovačem

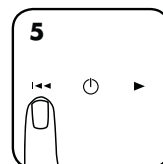

Pokud neprojde, stiskněte krátce tlačítko zpětného chodu (←) (zopakujte kroky 4 až 5, než dojde k úplné skartaci dokumentu)

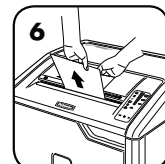

Pokud se pomocí kroků 4 a 5 uvíznutí nevyřeší, vytlačte papír zpětným chodem ven, vyjměte několik listů a zbytek znovu zaveďte

**\*Když bude skartovačka používána podle příručky uživatele, je zde 100 % jistota, že papír neuvízne**

## OMEZENÁ ZÁRUKA NA VÝROBEK

OMEZENÁ ZÁRUKA Společnost Fellowes, Inc. („Fellowes“) zaručuje, že součástky stroje budou prosta všech vad materiálu a provedení po dobu 2 let od data nákupu původním spotřebitelem a na stejnou dobu poskytuje servis a technickou podporu. OMEZENÁ ZÁRUKA Společnost Fellowes, Inc. („Fellowes“) zaručuje, že řezací ostří stroje budou prosta všech vad materiálu a provedení po dobu 20 let od data nákupu původním spotřebitelem. Pokud se v průběhu záruční doby kterákoli část ukáže jako vadná, vaše jediná a výlučná forma nápravy bude oprava nebo výměna vadné části podle volby a na náklady společnosti Fellowes. Tato záruka se nevztahuje na případy zneužití zařízení, jeho chybného provozu, nedodržení norem pro jeho používání, provoz skartovacího stroje s nesprávným napětím (jiným než je uvedeno na štítku) nebo neautorizované

opravy. Společnost Fellowes si vyhrazuje právo účtovat zákazníkům dodatečné náklady spojené s dodávkou náhradních dílů nebo servisu mimo zemi, v níž autorizovaný prodejce původně zařízení prodal. JAKÁKOLI PŘEDPOKLÁDANÁ ZÁRUKA, VČETNĚ ZÁRUKY PRODEJNOSTI NEBO VHODNOSTI PRO URČITÝ ÚČEL, JE TÍMTO ČASOVĚ OMEZENÁ NA VÝŠE UVEDENOU ZÁRUČNÍ DOBU. V žádném případě není společnost Fellowes zodpovědná za případné následné nebo náhodné škody přisuzované tomuto produktu. Tato záruka vám přiznává určená zákonná práva. Doba trvání, náležitosti a podmínky týkající se této záruky platí celosvětově, kromě případů, kde místní zákony ukládají odlišná omezení, výhrady nebo podmínky. Se žádostí o další podrobnosti nebo o servis v rámci této záruky se obraťte přímo na nás nebo na svého prodejce.

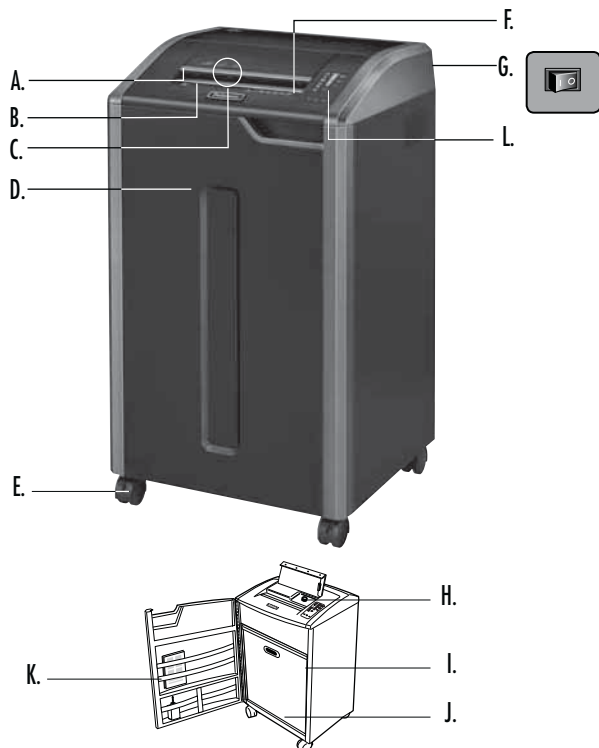

## LEGENDA

- A. Technológia SafeSense®  
 B. Vstupný otvor na papier  
 C. Vstup pre disky CD, kreditné karty a reklamné letáky  
 D. Dvierka  
 E. Kolieska  
 F. Pozrite bezpečnostné pokyny  
 G. Hlavný vypínač  
 H. Zásobník na olej  
 I. Zátka na vypúšťanie oleja (vnútri) iba 425Ci a 485Ci  
 J. Košík  
 K. Priehradka na príslušenstvo

- L. Ovládací panel  
 1. Ukazovateľ kapacity hárkov papiera  
 2. Indikátor nízkej hladiny oleja (červená farba) iba 425Ci a 485Ci  
 3. Plná nádoba (červená)  
 4. SafeSense® (žltá farba)  
 5. Vyberte papier (červená)  
 6. Otvorené dvierka (červená)  
 7. Priame podávanie (červená farba)  
 8. Tlačidlo Auto  
 9. Späť  
 10. ZAPNUTÉ/VYPNUTÉ (modrá)  
 11. Dopredu

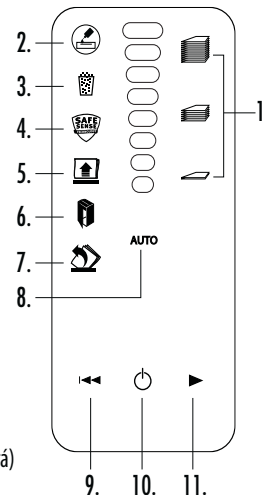

## MOŽNOSTI

**Skartuje:** papier, súvislý roľku 132-kolónkového papiera, plastové platobné karty, disky CD/DVD, spony, malé kancelárske spinky a reklamné letáky

**Nepoužívajte na:** samolepiace štítky, priesvitné fólie, noviny, kartón, veľké spony na papier, laminátové fólie, obaly na spisy, röntgenové snímky alebo plastické materiály okrem vyššie uvedených materiálov

**Veľkosť skartovaného papiera:**

priečny rez (425Ci, 485Ci) ..... 4 mm x 30 mm  
 pásikový rez (425i, 485i) ..... 5,8 mm

**Maximálne:**

Počet hárkov na podanie, 80g paper (Priečny rez) ..... 30\*  
 Počet hárkov na podanie, 70g paper (Priečny rez) ..... 32\*  
 Počet hárkov na podanie, 80g paper (Pásikový rez) ..... 38\*  
 Počet hárkov na podanie, 70g paper (Pásikový rez) ..... 40\*  
 počet diskov CD/kariet na prechod ..... 1\*  
 šírka vstupu pre papier (485Ci, 485i) ..... 407 mm  
 šírka vstupu pre papier (425Ci, 425i) ..... 305 mm

\*A4, papier pri 220 – 240 V/50/60 Hz, 6A; ťažší papier, vlhkosť alebo iné než menované napätie môžu znížiť kapacitu. Maximálne odporúčané denné miery využitia: 11 000 (425Ci/485Ci) / 10 000 (425i/485i) hárkov za deň, 500 kreditných kariet; 50 CD.

Skartovače Fellowes SafeSense® sú navrhnuté tak, aby fungovali v kanceláriách pri teplotnom rozsahu od 10 do 26 stupňov Celzia ) a pri 40 – 80% relatívnej vlhkosti.

**UPOZORNENIE: DÔLEŽITÉ BEZPEČNOSTNÉ POKYNY – prečítajte si pred použitím!**

- Požiadavky na prevádzku, údržbu a servis sú uvedené v návode na používanie. Pred prevádzkou skartovačov si prečítajte celý návod na používanie.
- Udržiavajte mimo dosahu detí a domácich zvierat. Nekladte ruky do vstupu pre papier. Ak zariadenie nepoužívate, vždy ho vypnite alebo vytiahnite zo zásuvky.
- Chráňte otvory zariadenia pred vniknutím cudzích predmetov - rukavíc, bižutérie, odevov, vlasov, viazaniček a pod. Ak sa nejaký predmet dostane do horného otvoru, uvoľnite ho prepnutím do režimu spätného chodu (◀▶).
- Na skartovač ani v jeho blízkosti NEPOUŽÍVAJTE spreje, aerosólové mazivá alebo mazivá na báze benzínu. NA SKARTOVAČ NEPOUŽÍVAJTE „STLAČENÝ VZDUCH“ ANI „STLAČENÝ PLYN V SPREJI“. Výpary z plniva a maziva na báze benzínu môžu sa môžu spaľovať a spôsobiť zranenie.
- Nepoužívajte zariadenie, ak je poškodené alebo chybné. Skartovač nerozoberajte. Neumiestňujte skartovač v blízkosti a nad zdrojom tepla ani nad vodnej hladiny.
- Tento skartovač je vybavený hlavným vypínačom (G), ktorý musí byť v polohe ZAPNUTÉ (I), aby mohlo zariadenie fungovať. V prípade núdze prepnite vypínač do polohy VYP (O). Tým skartovač okamžite zastavíte.
- Nedotýkajte sa obnaženého ostria pod hlavou skartovača.
- Na skartovanie CD alebo kariet používajte iba vyhradený otvor. Nedávajte prsty do vstupu pre disk CD.
- Do vstupu pre papier nevkładajte iné predmety.
- Napájací kábel skartovača musíte zapojiť do správne uzemnenej zásuvky na stenu, alebo zásuvky s napätím a prúdom podľa označenia na štítku. Uzemnený výstup alebo zásuvka sa musí nainštalovať v blízkosti zariadenia a musí byť k nim ľahký prístup. Spolu s týmto zariadením by sa nemali používať konvertory napájania, transformátory alebo predlžovacie káble.
- NEBEZPEČENSTVO POŽIARU – NESKARTUJTE pohľadnice so zvukovými čípmi ani s batériami.
- Len pre vnútorné použitie.
- Odpojte drvič Pred čistením alebo opravou.

## ZÁKLADNÉ FUNKCIE SKARTOVANIA

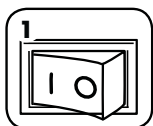

Zapojte kábel zariadenia do zásuvky a hlavný vypínač zapnite do polohy ZAP (I)

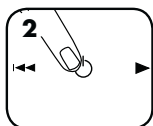

Stlačením tlačidla (⏻) ON/OFF sa zariadenie aktivuje (modrá farba)



Zaveďte papier do vstupu pre papier a uvoľnite



Zaveďte disk CD, kreditnú kartu alebo reklamný leták do určeného vstupu a uvoľnite

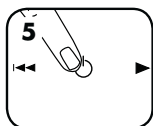

Nastavte do vypnutej polohy (⏻), inak skartovač automaticky prejde do režimu spánku po 2 minútach nečinnosti

## POKROKOVÉ VLASTNOSTI PRODUKTU



**100% JAM PROOF**

**Systém zabraňujúci zaseknutiu**

Eliminuje zaseknutia papiera a aktivuje sa pri náročných úlohách



**AUTO OIL**

**Systém Auto Oil**

Automaticky premazáva nože, čím zvyšuje výkonnosť a predlžuje životnosť skartovača



**SAFESENSE® TECHNOLOGY**

**Technológia SafeSense®**

Zastaví skartáciu, keď sa ruky dotknú otvoru pre papier



**ENERGY SAVINGS SYSTEM™**

**Systém šetrenia energie**

Optimálna energetická efektívnosť počas používania aj v režime nečinnosti



**100% JAM PROOF** **PREVÁDZKA SYSTÉMU ODOLNÉHO VOČI ZASEKÁVANIU\***

Eliminuje zaseknutia papiera a aktivuje sa pri náročných úlohách.



**1** Pokročilá metóda na zabránenie zasekávania – elektronicky sa meria hrúbka papiera, aby sa zabránilo zasekávaniu:

Po ČERVENÚ úroveň: Je vložených priveľa hárkov papiera.

Po ŽLTÚ úroveň: Optimálna produktivita.

Po ZELENÚ úroveň: Možno pridať viac hárkov papiera.

**2** Odstráňte väčší počet hárkov papiera až pokým indikátor klesne pod červenú.

**3** Pokračujte v skartovaní 100% odolnom proti zasekávaniu

**100% JAM PROOF**

Ak je papier nesprávne vložený:

Všetky indikátory sa rozsvietia a skartovač sa zastaví na 3 až 6 sekúnd

Počkajte na ukončenie blikania. Automatická oprava je dokončená. Bude pokračovať bežné skartovanie.

Ak sa po obrátení posunu papiera rozsvieti , stlačte tlačidlo opačného chodu a vyberte papier. V opačnom prípade bude pokračovať bežné skartovanie.

## PRIAME PODÁVANIE



Ak sa rozsvieti indikátor priameho podávania, vyberte papier a zaveďte ho priamo do skartovača.

**\*Stopercentná odolnosť voči zasekávaniu, ak boli dodržané pokyny uvedené v používateľskej príručke**



## AUTO FUNKCIA AUTO OIL

Automaticky premazáva nože, čím zvyšuje výkonnosť a predlžuje životnosť skartovača

(Systém automatického mazania olejom je k dispozícii iba u modelov s priečnym rezom – 425Ci a 485Ci.)

### NASTAVENIE A TESTOVANIE

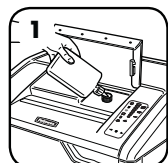

Pred použitím naplňte do olejového zásobníka 355 ml oleja pre skartovače Fellowes (Fellowes č. 35250)



Súčasnym stlačením tlačidiel automatickej prevádzky a posunu dopredu na 3 sekundy manuálne premazáte skartovač olejom

### DOPLNENIE OLEJA

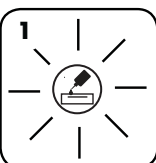

Indikačné svetielko nízkej hladiny oleja bude signalizovať, ak je potrebné doplniť zásobník

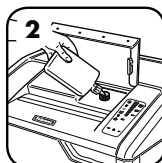

Aby sa zachoval výkon skartovača, doplňte do olejového zásobníka max. 355 ml oleja pre skartovače (Fellowes č. 35250)



Keď je zásobník doplnený, znovu sa spustí automatické mazanie

## POKROKOVÉ VLASTNOSTI PRODUKTU

SAFESENSE<sup>®</sup>  
TECHNOLOGYFUNGOVANIE TECHNOLOGIE SAFESENSE<sup>®</sup>

Keď sa rukami dotknete otvoru pre papier, ihneď zastaví skartovanie.

## NASTAVENIE A TESTOVANIE

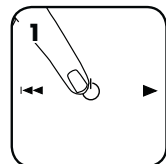
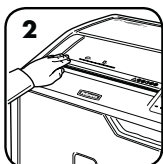
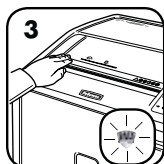
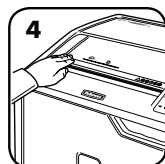
Zapnite (☑) skartovač, aby ste aktivovali funkciu SafeSense<sup>®</sup>Dotknite sa testovacej oblasti a zistíte, či sa rozsvietil kontrolka funkcie SafeSense<sup>®</sup>Funkcia SafeSense<sup>®</sup> je aktívna a funguje správneAk bude ruka v oblasti SafeSense<sup>®</sup> dlhšie než 3 sekundy, skartovač sa vypneĎalšie informácie o Pokročilých vlastnosti produktu z Fellowes nájdete na stránke [www.fellowes.com](http://www.fellowes.com)ENERGY SAVINGS SYSTEM<sup>™</sup> SYSTÉM ŠETRENIA ENERGIE

Optimálna energetická efektívnosť počas používania aj v režime nečinnosti.

- Štyri spôsoby šetrenia energie: energeticky efektívna elektronika, prevencia zaseknutia, pohotovostný režim a režim spánku.
- Režim spánku vypne skartovací stroj po 2 minútach nečinnosti.

## V NEAKTÍVOM STAVE



V neaktívnom stave

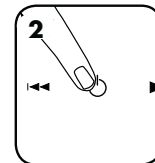

Ak chcete opustiť neaktívny stav, dotknite sa ovládacieho panelu

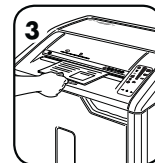

Alebo: Vložte papier

## ÚDRŽBA ZARIADENIA

## ČISTENIE INFRAČERVENÝCH SENZOROV AUTOMATICKÉHO SPUSTENIA

Senzory na detekciu papiera sú určené na to, aby zabezpečili fungovanie bez údržby. V zriedkavých prípadoch môže snímač prekryť prach z papiera, čo spôsobí aktiváciu motora aj bez prítomnosti papiera. (Poznámka: dva snímače papiera sú umiestnené v strede vstupu pre papier.)

## ČISTENIE SENZORO

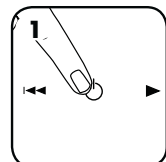

Vypnite skartovač a odpojte ho od napájania.

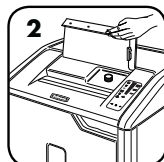

Zdvhnite klapku CD



Vyhľadajte infračervený snímač automatického spustenia

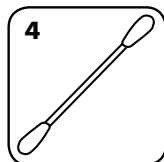

Namočte vatový tampón do alkoholu na čistenie.

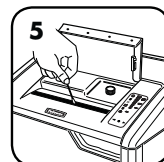

Namočeným vatovým tampónom odstráňte nečistoty na senzorech papiera.



## AUTO OIL

Automaticky premazáva ostria, čím zvyšuje výkonnosť a predlžuje životnosť skartovacieho zariadenia. (Systém automatického mazania olejom je k dispozícii iba u modelov s priečnym rezom – 425Ci a 485Ci.)

## DOPLNENIE OLEJA

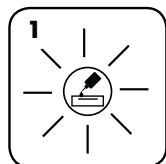

Indikačné svetielko nízkej hladiny oleja bude signalizovať, ak je potrebné doplniť zásobník

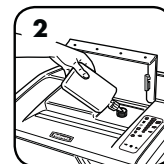

Aby sa zachoval výkon skartovača, doplňte do olejového zásobníka max. 355 ml oleja pre skartovače (Fellowes 35250)



Keď je zásobník doplnený, znovu sa spustí automatické mazanie

- Všetky skartovače s priečnym rezom potrebujú pre maximálnu účinnosť olej. Ak zariadenie nie je naolejované, môže mať zmenšenú kapacitu, môže počas skartovania vydávať nepríjemný zvuk, prípadne môže úplne prestať fungovať. Odporúčame doplniť zásobník pre funkciu AUTO OIL podľa pokynov na dosiahnutie optimálneho výkonu.
- Ak sa skartovač preváža, je potrebné z neho olej vypustiť. Otvorte kryt skrinky a vyberte košík, aby ste získali prístup k zátku na vypúšťanie oleja. Položte vhodnú nádobu pod vypúšťací otvor, odstráňte zátku a nechajte olej vyteciť von. Zátku opäť založte.

## ODSTRAŇOVANIE PORÚCH



Indikátor nízkej hladiny oleja: keď svieti, v skartovači je nedostatok oleja a musí sa doplniť. Pokyny na dopĺňanie nájdete v časti Údržba zariadenia. Na dosiahnutie optimálneho výkonu používajte olej Fellowes (35250). \*Funkcia Auto Oil™ je k dispozícii iba u modelov s priečnym rezom – 425Ci a 485Ci.



Indikátor zaplnenia koša: keď svieti, odpadkový kôš skartovača je plný a musí sa vyprázdniť. Používajte odpadkový vak Fellowes 3605801.



Indikátor funkcie SafeSense®: ak príliš priblížite ruky ku vstupu pre papier, rozsvieti sa indikátor funkcie SafeSense® a skartovač zastaví skartovanie. Ak je funkcia SafeSense® aktívna po dobu 3 sekúnd, skartovač sa automaticky vypne a používateľ musí obnoviť skartovanie stlačením tlačidla napájania na ovládacom paneli.



Indikátor vybratia papiera: keď svieti, stlačte tlačidlo opačného chodu (◀◀) a vyberte papier. Zmenšite množstvo papiera na prijateľné množstvo a znova ho zaveďte do vstupu pre papier.



Indikátor otvorenia krytu: ak bude kryt skrinky otvorený, skartovač sa nespustí. Keď svieti, skartovanie obnovíte zatvorením krytu.



Indikátor priameho podávania: keď svieti, vyberte papier a zaveďte ho priamo do vstupu pre papier.



## 100% SYSTEM ODOLNÝ PROTI ZASEKÁVANIU\* JAM PROOF

Eliminuje zaseknutie papiera a aktivuje sa pri náročných úlohách.

### ZRUŠENIE FUNKCIE

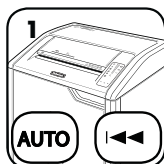

1 Ak chcete deaktivovať tento systém, súčasne stlačte a podržte tlačidlá automatickej prevádzky a opačného chodu (◀◀)



2 Keď je systém zrušený, modré svetielko Auto už nesvieti (ak chcete systém znovu spustiť, zopakujte krok 1)

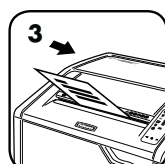

3 Skartovanie môže pokračovať aj po deaktivovaní tohto systému, pri použití príliš veľkého množstva hárkov však môže dôjsť k zaseknutiu papiera, kedy sa rozsvieti ikona vybratia papiera (⬆)

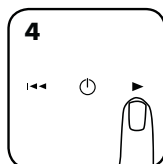

4 Ak dôjde k zaseknutiu, stlačte a podržte tlačidlo posúvania dopredu (▶), až kým dokument neprejde celý cez skartovač.

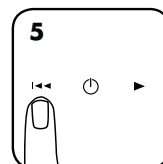

5 Ak sa zaseknutie neuvolní, krátko stlačte tlačidlo opačného chodu (◀◀) (zopakujte kroky 4 a 5, až kým sa nedokončí skartovanie).

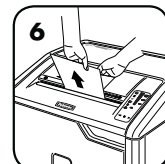

6 Ak kroky 4 a 5 neodstránia zaseknutie, vytlačte papier úplne vonku, odoberte niekoľko hárkov a skartovač znova naplňte

\* Stopercentná odolnosť voči zasekávaniu, ak boli dodržané pokyny uvedené v používateľskej príručke

## OBMEDZENÁ ZÁRUKA NA ZARIADENIE

Obmedzená záruka: Spoločnosť Fellowes, Inc. („Fellowes“) zaručuje, časti skartovača budú po dobu 2 rokov od zakúpenia pôvodným spotrebiteľom bez akýchkoľvek porúch materiálu a funkčnosti a zároveň sa zaručuje po túto dobu poskytnúť spotrebiteľovi servis a podporu. Spoločnosť Fellowes zaručuje, že rezacie ostré stroja bude bez akýchkoľvek porúch materiálu a výroby po dobu 20 rokov od dátumu nákupu pôvodným spotrebiteľom. Ak sa počas záručnej lehoty zistí kazová časť, výhradným nápravným opatrením bude oprava alebo výmena kazovej časti na náklady spoločnosti Fellowes podľa jej rozhodnutia. Táto záruka sa nevzťahuje na prípady zneužitia, zlého zaobchádzania, nedodržanie noriem používania produktu, drvenie operácie s použitím nesprávnej napájania (okrem uvedených na etikete), alebo neoprávnené opravy. Fellowes vyhradzuje právo účtovať spotrebiteľom za akékoľvek dodatočné náklady vzniknuté

Fellowes poskytovaní časti alebo služby mimo krajiny, kde je drvič spociatku predávaný autorizovaného predajcu. KAŽDÁ VYPLÝVAJÚCA ZÁRUKA VRÁTANE ZÁRUKY PREDAJNOSTI ALEBO SPOSOBILOSTI PRE URČITÝ ÚČEL JE TÝMTO OBMEDZENÁ NA TRVANIE PRIMERANEJ ZÁRUČNEJ LEHOTY VYSVETLENEJ TUPREDTÝM. Spoločnosť Fellowes nebude v žiadnom prípade zodpovedná za prípadné následné alebo náhodné škody v súvislosti s používaním tohto zariadenia. Táto záruka vám dáva určité zákonné práva. Trvanie a podmienky tejto záruky platia celosvetovo okrem prípadov, v ktorých miestne zákony ukládajú rôzne obmedzenia, reštrikcie alebo podmienky. So žiadosťou o ďalšie podrobnosti alebo o servis v rámci tejto záruky sa obráťte priamo na svojho predajcu alebo na nás.

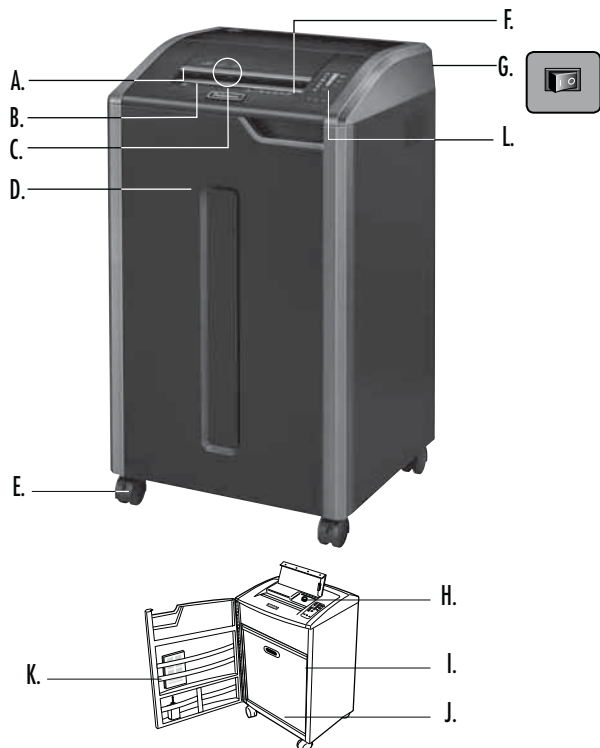

### JELMAGYARÁZAT

- A. SafeSense® technológia  
 B. Papíradagoló nyílás  
 C. CD-, hitelkártya- és tömeges reklámanyag-adagoló nyílás  
 D. Ajtó  
 E. Önbeálló kerekek  
 F. Lásd a biztonsági utasításokat.  
 G. Megszakító kapcsoló  
 H. Gépolaj-tartály  
 I. Gépolaj-lefolyószelep (belül)  
 J. Gyűjtőkásár  
 K. Tartozéktálca
- L. Vezérlőpanel  
 1. Lapbefogadó képesség kijelzője  
 2. Alacsony gépolajszint-jelző (vörös)  
 3. A tartály megtelt (vörös)  
 4. SafeSense® (sárga)  
 5. A papírt ki kell venni (vörös)  
 6. Ajtó nyitva (vörös)  
 7. Egyenes adagolás (vörös)  
 8. Automatikus gomb  
 9. Visszamenet  
 10. BE/KI (kék)  
 11. Előremenet

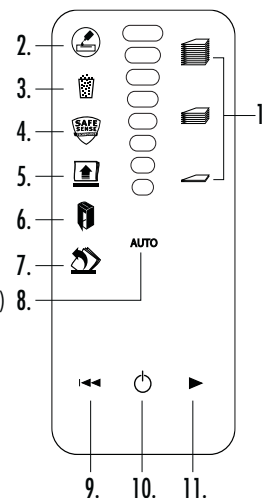

### TULAJDONSÁGOK

**A gép aprít:** papírt, 132 oszlopos folyamatos (leporellós) űrlapot, Műanyag hitelkártyák, CD-ket/DVD-ket, tűzőkapcsokat, kis gemkapcsokat és tömeges reklámanyagokat.

**A gép nem aprít:** öntapadó címkéket, átlátszó fóliákat, újságot, kartont, nagy gemkapcsokat, laminált anyagokat, iratgyűjtőket, röntgenfelvételeket vagy a fent felsoroltaktól eltérő műanyagokat.

**A papírapríték mérete:**

konfettivágás (425Ci, 485Ci) ..... 4 mm x 30 mm  
 csíkvágat (425i, 485i) ..... 5,8 mm







**Maximális:**

Lapkapacitás menetenként, 80 g/m<sup>2</sup>-es papír (konfettivágás) ..... 30\*  
 Lapkapacitás menetenként, 70 g/m<sup>2</sup>-es papír (konfettivágás) ..... 32\*  
 Lapkapacitás menetenként, 80 g/m<sup>2</sup>-es papír (Csíkvágat) ..... 38\*  
 Lapkapacitás menetenként, 70 g/m<sup>2</sup>-es papír (Csíkvágat) ..... 40\*  
 CD/kártya menetenként ..... 1\*  
 papíradagoló nyílás szélessége (485Ci, 485i) ..... 407 mm  
 papíradagoló nyílás szélessége (425Ci, 425i) ..... 305 mm

\*A4-es papír, 220-240 volt, 50/60 Hz, 6 amper mellett; a nehezebb papír, a páratartalom, illetve a névlegestől eltérő feszültség csökkentheti a teljesítményt. Javasolt maximális napi igénybevétel: 11 000 (425Ci/485Ci) / 10 000 (425i/485i) papírlap naponta; 500 hitelkártya; 50 CD.

A Fellowes SafeSense® technológiával ellátott iratmegsemmisítő gépeket 10 - 26 Celsius fok közötti hőmérsékletű és 40 - 80 %-os relatív páratartalommal rendelkező irodai környezetben való használatra tervezték.

### FIGYELMEZTETÉS: FONTOS BIZTONSÁGI UTASÍTÁSOK — Használat előtt olvassa el!

-  • A készülék üzemeltetési, karbantartási és szervizelési információit a kézikönyv tárgyalja. Az iratmegsemmisítő gépek üzemeltetése előtt olvassa át az egész kézikönyvet.
-   • A készüléket gyermekektől és háziállatoktól tartsa távol. Tartsa távol a kezét a papír adagolónyílástól. Mindig állítsa ki helyzetbe, vagy húzza ki a hálózati kábelt, amikor a készülék nincs használatban.
-   • Az idegen tárgyakat – kesztyűt, ékszerket, ruházatot, haját, stb. – tartsa távol az adagolónyílástól. Amennyiben a felső adagolónyílásba bármilyen tárgy kerülne, a tárgy kiszedéséhez állítsa a készüléket Vissza (←) állásba.
-  • NE használjon aeroszolt, petróleum alapú vagy aeroszolos kenőanyagokat az iratmegsemmisítő gépen vagy annak közelében. NE HASZNÁLJON SÚRÍTETT LEVEGŐT VAGY LÉGPISZTOLYAT AZ IRATMEGSEMMISÍTŐ GÉPEN. A hajtóanyagok és a petróleum alapú kenőanyagok gőzei begyulladhatnak, ami súlyos sérülést okozhat.
-  • Ne használja a készüléket, ha az sérült vagy hibás! Ne szedje szét az iratmegsemmisítő gépet! Ne tegye hőforrás vagy nedvesség közelébe!
- Az iratmegsemmisítő gép megszakító kapcsolóval (G) rendelkezik, amelynek a készülék üzemeltetéséhez BEKAPCSOLT (I) helyzetben kell lennie. Vészhelyzetben a kapcsolót állítsa a KI (O) állásra. Ez a művelet azonnal leállítja az iratmegsemmisítő gépet.
- Soha ne nyúljon a konfettivágó fej alatt szabadon lévő vágóélekhöz!
- CD-k/kártyák megsemmisítéséhez csak a kijelölt adagolónyílást használja! Tartsa távol az ujját a CD-adagoló nyílástól!
- Ne tegyen oda nem való tárgyakat a papíradagoló nyílásba!
- Az iratmegsemmisítő gépet a címkéjén feltüntetett feszültségű és áramerősségű, megfelelően földelt csatlakozójelzőbe vagy konnektorba kell csatlakoztatni. A földelt csatlakozójelzőbe vagy konnektorba a géphez közeleink, továbbá könnyen hozzáférhetőnek kell lennie. Ezen termékkel tilos áramátalakítókat, transzformátorokat vagy hosszabbító kábeleket használni!
- TŰZVESZÉLY! – NE aprítson hanglappás vagy elemes üdvözlőlapokat!
- Kizárólag beltéri használatra!
- Húzza ki iratmegsemmisítő tisztítás előtt, vagy karbantartás.

## ALAPVETŐ APRÍTÓ MŰVELET

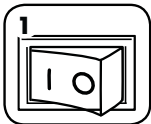

A készüléket csatlakoztassa a hálózatra, majd a megszakító kapcsolót állítsa a BE (I) helyzetbe

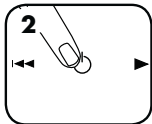

Az aktiváláshoz nyomja be a (kék) (C) BE-Kl gombot

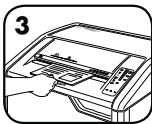

Helyezze a papírt az adagolónyílásba, majd engedje el



Helyezze a CD-t, hitelkártyát vagy tömeges reklámanyagot az annak kijelölt adagolónyílásba, majd engedje el

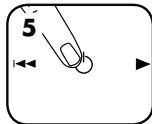

Állítsa az iratmegsemmisítő gépet KI (C) állásra, különben az 2 perces tétlenség után automatikusan alvás módra vált

## SPECIÁLIS TERMÉKJELLEMZŐK



**100%  
JAM PROOF**

**Elakadásmentesítő rendszer**  
Kiküszöböli a papírelakadásokat, és átfuttatja a gépet a nehéz munkákon



**AUTO  
OIL**

**Automatikus önojajozás**  
Automatikusan olajozza a vágókéceket a teljesítmény javítására és az iratmegsemmisítő gép hasznos élettartamának meghosszabbítására



**SAFESENSE®  
TECHNOLOGY**

**SafeSense® technológia**  
Megállítja az aprítást, amikor a kéz hozzáér a papíradagoló nyíláshoz



**ENERGY  
SAVINGS  
SYSTEM™**

**Energiatakarékos rendszer**  
Optimális energiahatékonyság az idő 100 %-ában – akár használatban van a berendezés, akár nincs



**100%  
JAM PROOF**

### AZ ELAKADÁSMENTESÍTŐ RENDSZER MŰKÖDÉSE\*

Kiküszöböli a papírelakadásokat, és átfuttatja a gépet a nehéz munkákon.



**1** Korszerű elakadásmegelőzés – elektronikus módon méri a papírvastagságot a papírelakadás megelőzésére:

**VÖRÖSIG:** túl sok lap került beadásra.

**SÁRGÁIG:** optimalizált termelékenység.

**ZÖLDIG:** több lapot lehet adagolni.

**2** Vegyen ki több lapot, míg a kijelző a vörös szín alá nem kerül.

**3** Folytassa a 100%-osan elakadásmentes aprítást.

**100%  
JAM PROOF**

Amennyiben rossz adagolás történt:

Az összes fényjelzés kigyullad, és az aprító 3-6 másodperces szünetet tart.

Várja meg, míg a villogás leáll az automatikus önjavító eljárás befejeztével. Ekkor a normális aprítási művelet újraindul.

Ha a kigyullad a papír visszatolatása után, nyomja meg a vissza gombot, és vegye ki a papírt. Különben a normális aprítási művelet újraindul.

## EGYENES ADAGOLÁS



Ha az Egyenes adagolás kijelző kigyullad, vegye ki a papírt, és adagolja egyenesen az aprítógépbe.

**\*100%-osan elakadásmentes a felhasználói kézikönyvnek megfelelő módon való alkalmazáskor.**



**AUTO  
OIL**

## AUTOMATIKUS ÖNOAJAZÓ MŰVELET

Automatikusan olajozza a vágókéceket a teljesítmény javítására és az iratmegsemmisítő gép hasznos élettartamának meghosszabbítására.

(Az automatikus önojajozó rendszer csak a konfettivágó modelleken - a 425Ci-n és a 485Ci-n áll rendelkezésre.)

### BEÁLLÍTÁS ÉS TESZTELÉS

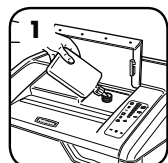

Használat előtt töltsse fel a gépolaj-tartályt 355 ml Fellowes márkájú iratmegsemmisítő gép-olajjal (35250. sz. Fellowes-tartozék).



Az iratmegsemmisítő gép kézi olajozásához egyszerre nyomja be az „automatikus” gombot és az előremenet gombot.

### A GÉPOLAJ UTÁNTÖLTÉSE

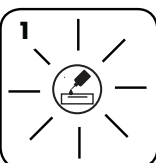

Az alacsony gépolajsztint jelző jelzi, amikor a gépolaj-tartályt fel kell töltenie.

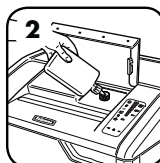

Az iratmegsemmisítő gép teljesítményének fenntartására a 355 ml-es szintig töltsse fel a gépolaj-tartályt gépolajjal (35250. sz. Fellowes-tartozék).



Az utántöltés után az automatikus önojajozás újra beindul.

## SPECIÁLIS TERMÉKJELLEMZŐK



**SAFESENSE® TECHNOLOGY**

### A SAFESENSE® TECHNOLÓGIA ÜZEMELÉSE

Azonnal megállítja az aprítást, amikor a kéz hozzáér a papíradagoló nyíláshoz.

#### BEÁLLÍTÁS ÉS TESZTELÉS

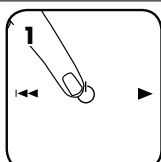

Kapcsolja be (⏻) az iratmegsemmisítő gépet, hogy aktiválja a SafeSense®-t

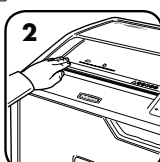

Érintse meg a tesztelési területet, és várja meg, amíg a SafeSense® jelzőfény kigyullad

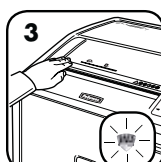

A SafeSense® funkció aktív és megfelelően működik

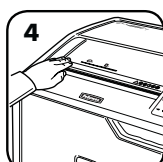

Ha a kéz 3 másodpercnél hosszabb ideig tartózkodik a SafeSense® biztonsági területen, az iratmegsemmisítő gép kikapcsol

A Fellowes speciális termékjellemzőkkel kapcsolatos további információért látogasson el az alábbi weboldalra: [www.fellowes.com](http://www.fellowes.com)



### ENERGIATAKARÉKOS RENDSZER

Optimális energiahatékonyság az idő 100 %-ában – akár használatban van a berendezés, akár nincs.

- Négyféle módon takarít meg energiát: energiahatékony elektronika, elakadások megelőzése, készenlét mód és alvás mód.
- Az alvás mód két perces inaktivitás után kikapcsolja az iratmegsemmisítőt.

#### ALVÁS MÓDBAN



Alvás módban

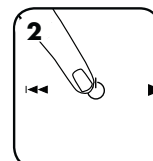

a gép alvás módból való kivételére érintse meg a vezérlőpanelt

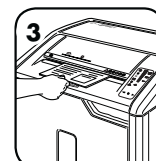

vagy adagoljon be papírt

## A TERMÉK KARBANTARTÁSA

### AZ ÖNINDÍTÓ INFRAVÖRÖS ÉRZÉKELŐK TISZTÍTÁSA

A papírérzékelő szenzorokat karbantartásmentes üzemelésre tervezték. Azonban ritkán előforduló esetekben papírpor tömítheti el a szenzorokat, ami a motort járásra készletti még akkor is, ha papír nincs a rendszerben. (Megjegyzés: Két papírérzékelő szenzor helyezkedik el a papíradagoló nyílás közepén.)

#### AZ ÉRZÉKELŐK TISZTÍTÁSA

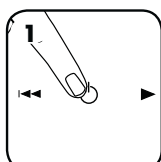

Kapcsolja ki az iratmegsemmisítő gépet, és csatlakoztassa le a hálózatról

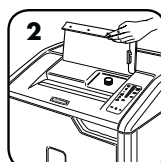

Emelje fel a CD-terelő lapot



Keresse meg az önindító infravörös érzékelőt

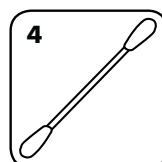

Egy tisztítópálcikát mártson alkoholba



A tisztítópálcikával törölje le a papírérzékelő szenzorokról az azokra esetlegesen lerakódott szennyeződések



### AUTO OIL automatikus önjelőző rendszer

A vágókéseket automatikusan olajozza a teljesítmény javítására és az iratmegsemmisítő gép hasznos élettartamának meghosszabbítására. (Az automatikus önjelőző rendszer csak a konfettívágó modelleken - a 425Ci-n és a 485Ci-n áll rendelkezésre.)

#### A GÉPOLAJ UTÁNTÖLTÉSE

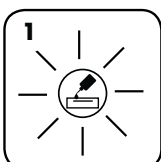

Az alacsony gépolajszint-jelző jelzi, amikor a gépolaj-tartályt fel kell töltenie

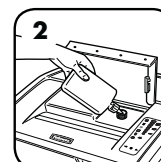

Az iratmegsemmisítő gép teljesítményének fenntartására a 355 ml-es szintig töltsen fel a gépolaj-tartályt 355 ml gépolajjal (35250. sz. Fellowes-tartozék)



Az utántöltés után az automatikus önjelőző rendszer újra beindul

- A csúcsteljesítmény nyújtásához minden konfettívágó iratmegsemmisítő gépnek gépolajra van szüksége. Olajozás hiányában a készülék lapbefogadó teljesítménye csökkenhet, a gép aprítás közben zavaró zajokat hallathat, és végül leállhat. A készülék optimális teljesítménye érdekében javasoljuk az automatikus önjelőző AUTO OIL gépolaj-tartály utántöltését a megadott utasítások szerint.
- Az iratmegsemmisítő gép szállítása előtt a gépolajat ki kell engedni. A gépolaj-lefolyószeléhez való hozzáféréshez nyissa ki a gépszekrény ajtaját, és vegye ki a gyűjtőkosarat. A lefolyó alá megfelelő tartályt helyezzen, majd vegye ki a lefolyószelék dugóját, és hagyja a gépolajat kifolyni. Tegye vissza a dugót.

## HIBAELEHÁRÍTÁS



Alacsony gépolajszint-jelző: Amikor kigyullad, az iratmegsemmisítő kifogyott az olajból, és fel kell tölteni. A feltöltési utasításokat lásd „A termék karbantartása” c. részben. Az optimális teljesítmény érdekében, Fellowes márkájú gépolajat (termékszám: 35250) használjon. \*Az Auto Oil™ automatikus önelajozó rendszer csak a konfettivágó modelleken – a 425Ci-n és a 485Ci-n – áll rendelkezésre.



A hulladékgyűjtő telítettségét jelző fény: Amikor világít, akkor az iratmegsemmisítő gép hulladékgyűjtője tele van, és ki kell üríteni. Fellowes márkájú, 3605801-es termékszámú hulladéksákot használjon.



SafeSense® kijelző: Amikor a felhasználó keze túl közel kerül a papíradagoló nyíláshoz, a SafeSense® kijelző kigyullad, és az iratmegsemmisítő gép abbahagyja az aprítást. Ha a SafeSense® funkció 3 másodpercig aktív, akkor az iratmegsemmisítő gép automatikusan kikapcsol, és a felhasználónak meg kell nyomnia a vezérlőpanelen elhelyezkedő teljesítménykapcsolót az aprítás folytatásához.



A papír kivételének szükségét jelző fény: Amikor ez kigyullad, nyomja meg a vissza (←) gombot, és vegye ki a papírt. A papír mennyiségét csökkentse elfogadható szintre, és újra adagolja be a papíradagoló nyílásba.



Az ajtó nyitott állapotát jelző fény: Az iratmegsemmisítő gép nem fog járni, ha a gépszekrény ajtaja nyitva van. Amikor ez a kijelző ég, csukja be az ajtót az aprítás folytatásához.



Egyenes adagolás kijelzője: Amikor ég, vegye ki a papírt, és egyenesen a papíradagoló nyílásba adagolja.



## 100% AZ ELAKADÁSMENTESÍTŐ RENDSZER\* JAM PROOF

Kiküszöböli a papírelakadásokat, és átfuttatja a gépet a nehéz munkákon.

### A JELLEMZŐ KIiktATÁSA

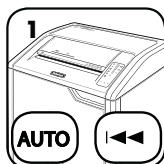

Amennyiben a rendszer kiiktatása mellett dönt, egyszerre nyomja be, és tartsa benyomva az „automatikus” gombot és a visszamenet gombot (←).



Kiiktatás után a kék „Automatikus” fényjelzés már nem világít (újrabekapcsolásához ismétlje meg az 1. lépést).

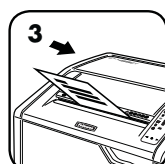

A dokumentumok aprítása folytatódhat a rendszer kiiktatott állapota mellett, azonban ha túl sok a papír, ez elakadást eredményezhet, és akkor az „A papírt ki kell venni” ikon (↑) kigyullad.

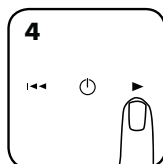

Ha a papír elakad, nyomja be, és tartsa benyomva az előremenet (→) gombot mindaddig, míg a dokumentum teljesen át nem jutott az iratmegsemmisítő gépen.

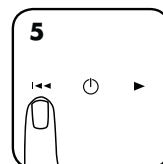

Ha nem jut át, rövid időre nyomja be a visszamenet (←) gombot (ismétlje meg a 4. és 5. lépéseket, míg a papír fel nem aprítódik).

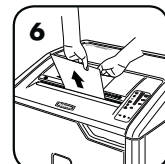

Ha a 4. és 5. lépések nem szüntetik meg az elakadást, tolassa vissza a lapot, míg visszafelé teljesen el nem hagyja a gépet, vegyen el a csomagból több lapot, és adagolja újra a maradékot.

\*100%-osan elakadásmentes a felhasználói kézikönyvnek megfelelő módon való alkalmazáskor.

## KORLÁTOZOTT TERMÉKGARANCIA

Korlátozott garancia: A Fellowes, Inc. („Fellowes”) az eredeti fogyasztó általi vásárlás dátumától számított 2 évre garancia, hogy a gép alkatrészei mentesek lesznek az anyag- és megmunkálási hibáktól, valamint ezen időszakon belül szervizt és támogatást is nyújt. A Fellowes az eredeti fogyasztó általi vásárlás dátumától számított 20 évre garancia, hogy a gép vágókései mentesek lesznek az anyag- és megmunkálási hibáktól. Ha a jótállási időszak alatt valamely alkatrész hibásnak bizonyul, az egyetlen és kizárólagos orvoslás a hibás alkatrésznek vagy a terméknek – a Fellowes választása szerint – a Fellowes költségére történő javítása vagy cseréje. Ez a garancia nem érvényes helytelen használat, hibás kezelés, a termék felhasználási normáinak be nem tartása, az aprítógépnek helytelen (a címkén megjelöltektől eltérő) tápforrással való üzemeltetése, illetve illetéktelen javítás esetén. A Fellowes fenntartja magának a jogot a fogyasztónak

kiszámlázni bármely költséget, amely abból ered, hogy a Fellowes az aprítógéphez más országból kell, hogy biztosítson alkatrészeket vagy szervizt, mint ahol valamely meghatalmazott viszonteladó a készüléket eredetileg értékesítette. A JÓTÁLLÁS, BELEÉRTVE AZ ELADHATÓSÁGOT VAGY EGY BIZONYOS CÉLRA VALÓ ALKALMASSÁGOT, IDŐTARTAMÁT TEKINTVE A FENT KÖZZÉTETT JÓTÁLLÁSI IDŐSZAKRA KORLÁTOZÓDNIK. A Fellowes semmilyen esetben sem felelős a terméknek tulajdonítható következményes vagy járulékos károkért. Ez a jótállás sajátos jogokat ad Önnek. A jelen jótállás időtartama, kikötései és feltételei világszerte érvényesek, kivéve, ahol a helyi törvények különböző korlátozásokat, megkötéseket vagy feltételeket követelnek meg. További részletekért, vagy a jelen jótállás keretében történő szervizelésért lépjen kapcsolatba velünk vagy a forgalmazóval.

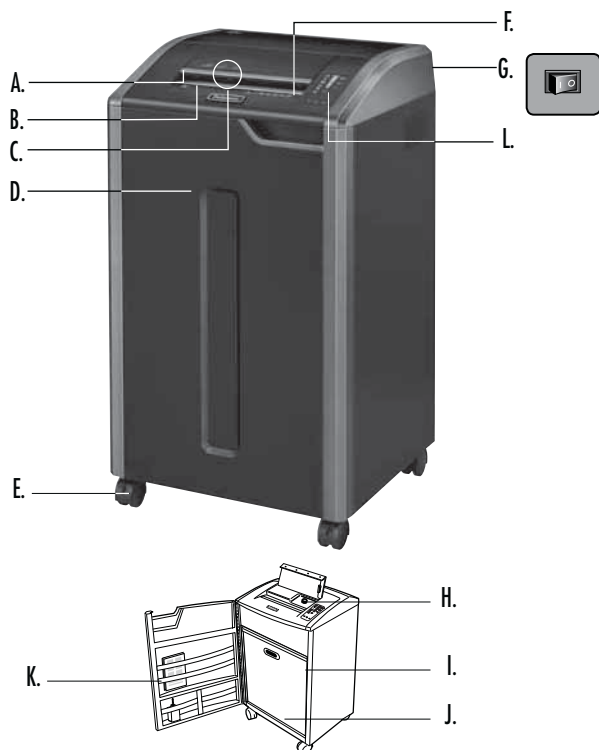

### TECLA

- |   |   |
|---|---|
| A. Tecnologia SafeSense®  | L. Painel de comando  |
| B. Entrada para papel   | 1. Indicador de capacidade de folhas                                    |
| C. Entrada para CDs, cartões de crédito e lixo postal                     | 2. Indicador de falta de óleo (vermelho) <i>apenas em 425Ci e 485Ci</i> |
| D. Porta  | 3. Cesto cheio (vermelho)   |
| E. Rodízios   | 4. SafeSense® (amarelo)   |
| F. Consulte as instruções de segurança                                    | 5. Retirar papel (vermelho)   |
| G. Interruptor de corte de energia  | 6. Porta aberta (vermelho)  |
| ○ 1. DESLIGADO  | 7. Alimentação directa (vermelho)                                       |
| I 2. LIGADO   | 8. Botão Automático   |
| H. Depósito de óleo <i>apenas em 425Ci e 485Ci</i>                        | 9. Inversão   |
| I. Bujão de drenagem de óleo (no interior) <i>apenas em 425Ci e 485Ci</i> | 10. LIGADO/DESLIGADO (azul)   |
| J. Cesto  | 11. Avanço  |
| K. Tabuleiro para acessórios  |   |

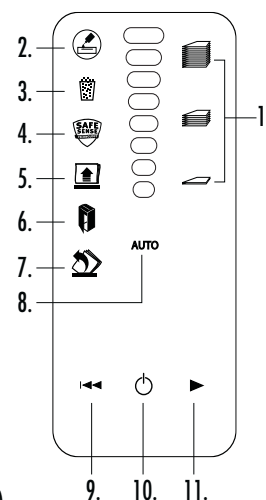

### CAPACIDADES

**Destrói:** papel, formulário em papel contínuo de 132 colunas, cartão de crédito de plástico, CD/DVD, agrafes, cliques pequenos e lixo postal

**Não destrói:** etiquetas adesivas, acetatos, jornais, cartão, cliques grandes, folhas laminadas, pastas de arquivos, radiografias ou plástico para além do mencionado acima

#### Dimensões de destruição de papel:

Corte cruzado (425Ci, 485Ci)..... 4 mm x 30 mm  
Corte em tiras (425i, 485i)..... 5,8 mm

#### Máximo:

Folhas por passagem, papel de 80g (corte cruzado)..... 30\*  
Folhas por passagem, papel de 70g (corte cruzado)..... 32\*  
Folhas por passagem, papel de 80g (Corte em tiras)..... 38\*  
Folhas por passagem, papel de 70g (Corte em tiras)..... 40\*  
CDs/Cartões por passagem..... 1\*  
Largura da entrada do papel (485Ci, 485i)..... 407 mm  
Largura da entrada do papel (425Ci, 425i)..... 305 mm

\*Papel de tamanho A4 a 220-240 V/ 50/60 Hz, 6 Amps; papel mais pesado, humidade ou uma tensão nominal diferente da indicada podem reduzir a capacidade. Taxa de utilização diária recomendada máxima: 11.000 (425Ci/485Ci) / 10.000 (425i/485i) folhas por dia, 500 cartões de crédito; 50 CD.

Fellowes SafeSense® os destruidores de papel foram concebidos para funcionarem em ambientes de escritório variando entre 10 a 26 graus Celsius e 40 a 80% de humidade relativa.

### ⚠️ ADVERTÊNCIA: INSTRUÇÕES DE SEGURANÇA IMPORTANTES — Leia antes de utilizar o aparelho!



- Os requisitos de operação, manutenção e assistência são tratados no manual de instruções. Leia todo o manual de instruções antes de operar os destruidores.
- Mantenha fora do alcance de crianças e animais de estimação. Mantenha as mãos afastadas da entrada para papel. Coloque sempre o aparelho na posição Desligado ou desligue-o da corrente quando não estiver a ser utilizado.
- Mantenha objectos estranhos — luvas, jóias, vestuário, cabelos, etc. — afastados das aberturas do destruidor de documentos. Se um objecto entrar pela abertura superior, passe o interruptor para a posição de Inversão (↔) para fazer recuar o objecto.
- NÃO utilize produtos em aerossol, lubrificantes à base de petróleo ou de aerossóis no, ou próximo do, destruidor de documentos. NÃO UTILIZE "AR PRESSURIZADO" ou "AR COMPRIMIDO" NA DESTRUIDORA DE DOCUMENTOS. Os vapores provenientes de propelentes e lubrificantes à base de petróleo podem entrar em combustão e provocar lesões graves.
- Não utilize o aparelho se estiver danificado ou avariado. Não desmonte o destruidor de documentos. Não coloque próximo ou sobre uma fonte de calor ou de humidade.
- Esta destruidora de documentos dispõe de um Interruptor de energia (G) que deve estar na posição LIGADO (I) para utilizar o destruidor. Em caso de emergência, coloque o interruptor na posição DESLIGADO (O). Esta acção parará imediatamente a destruidora.
- Evite tocar nas lâminas expostas que se encontram por baixo da cabeça de corte do aparelho.
- Utilize apenas a entrada designada para CD/cartões. Mantenha os dedos afastados da entrada para CDs.
- Não coloque objectos estranhos na entrada para papel.
- O destruidor deve ser ligado a uma tomada de parede ou uma outra tomada devidamente ligada à terra com a tensão e corrente indicada na placa de tipo. A tomada de parede ou a outra tomada devidamente ligada à terra deve estar instalada perto do equipamento e facilmente acessível. Nunca devem ser usados conversores de energia, transformadores ou cabos de extensão com este produto.
- PERIGO DE INCÊNDIO — NÃO destrua cartões de apresentação com chips sonoros ou pilhas.
- Apenas para uso interno.
- Desligue shredder antes da limpeza ou manutenção.

## FUNCIONAMENTO BÁSICO DE DESTRUIÇÃO

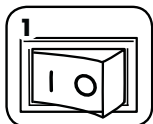

1 Ligue o aparelho e coloque o interruptor de corte de energia na posição LIGADO (I)

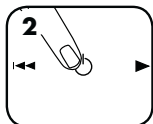

2 Prima (⏻) LIGADO/ DESLIGADO para activar (azul)



3 Introduza o papel na entrada de papel e largue



4 Introduza o CD, cartão de crédito ou lixo postal na entrada designada e largue

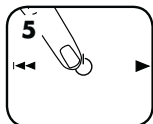

5 Coloque na posição Desligado (⏻), caso contrário o destruidor entrará automaticamente no modo de espera após 2 minutos de inactividade

## FUNCIONALIDADES AVANÇADAS DO PRODUTO



**100% JAM PROOF**

**Sistema anti-congestionamento**  
Elimina congestionamentos do destruidor e dá potência em trabalhos difíceis



**AUTO OIL**

**Lubrificação automática**  
Lubrifica automaticamente os cortadores para aumentar o rendimento e prolongar a duração do destruidor de documentos



**SAFESENSE® TECHNOLOGY**

**Tecnologia SafeSense®**  
Interrompe de imediato a destruição de papel quando as mãos tocam na entrada de papel



**ENERGY SAVINGS SYSTEM™**

**Système d'économie d'énergie**  
Efficacité énergétique optimale en permanence : en utilisation et hors utilisation



**100% JAM PROOF**

**FUNCIONAMENTO DO SISTEMA ANTI-CONGESTIONAMENTO\***  
Elimina congestionamentos do destruidor e dá potência em trabalhos difíceis.



1 Sistema avançado à prova de congestionamento-a espessura do papel é medida electronicamente para evitar congestionamentos de papel:

Todas as luzes até à VERMELHA acesas: foram inseridas demasiadas folhas.

Todas as luzes até à AMARELA acesas: a produtividade está otimizada.

Todas as luzes até à VERDE acesas: podem ser inseridas mais folhas.

2 Retire várias folhas até que o indicador apareça por debaixo da luz vermelha.

3 Continue com a destruição com anti-congestionamento a 100%

**100% JAM PROOF**

Se o papel for mal introduzido:

Acendem-se todos os indicadores luminosos e a destruição parará durante 3-6 segundos

Espera até que a luz intermitente pare, após terminada a correção automática. O processo de destruição normal será retomado.

Se o indicador ficar aceso após o papel tiver sido invertido, prima Inversão e retire o papel. Caso contrário, o processo de destruição normal será retomado.

## ALIMENTAÇÃO DIRECTA



Se o indicador de Alimentação directa acender, retire o papel e introduza-o directamente no destruidor.

**\*100 % anti-congestionamento quando utilizado de acordo com o manual do utilizado**



## AUTO FUNCIONAMENTO DA LUBRIFICAÇÃO AUTOMÁTICA

Lubrifica automaticamente os cortadores para aumentar o rendimento e prolongar a duração do destruidor de documentos (O sistema de lubrificação automática só está incluído nos modelos de corte cruzado - 425Ci e 485Ci.)

### INSTALAÇÃO E ENSAIO

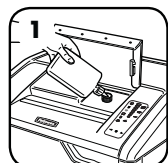

1 Antes de utilizar, encha o depósito do óleo com 300 gr. 355 ml. de óleo do destruidor de papel (Fellowes nº 35250)



2 Para lubrificar manualmente o destruidor, prima os botões automático e avanço simultaneamente durante 3 segundos

### ATESTAR O ÓLEO

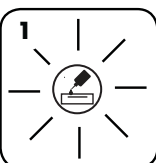

1 O indicador de falta de óleo acende-se quando é necessário atestar o depósito

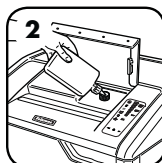

2 Para manter o rendimento do destruidor de papel encha o depósito de óleo até 355 ml. de óleo do destruidor de papel (Fellowes nº 35250)



3 Depois de atestar, é retomada a lubrificação automática

## FUNCIONALIDADES AVANÇADAS DO PRODUTO



**SAFESENSE®**  
TECHNOLOGY

### FUNCIONAMENTO DA TECNOLOGIA SAFESENSE®

Interrompe de imediato a destruição de papel quando as mãos tocam na entrada de papel.

#### INSTALAÇÃO E ENSAIO

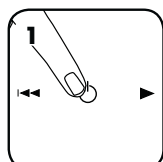

1 Ligue o destruidor (⏻) de documentos para activar o indicador SafeSense®

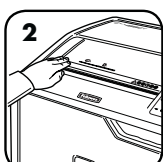

2 Toque na área de teste e localize o indicador SafeSense® para acendê-lo

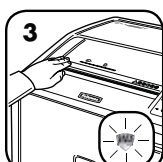

3 O indicador SafeSense® fica activo e a funcionar correctamente

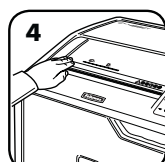

4 Se a mão estiver na zona SafeSense® durante um período superior a 3 segundos, o destruidor de papel desligar-se-á



**ENERGY SAVINGS SYSTEM™**

### SYSTÈME D'ÉCONOMIE D'ÉNERGIE

Eficiência energética óptima durante 100% do tempo – em serviço e fora de serviço.

- Vous permet d'économiser l'énergie de quatre manières : une conception électronique écoénergétique, la prévention des bourrages, un mode attente et un mode veille.
- Le mode veille arrête le destructeur au bout de 2 minutes d'inactivité.

#### COM O MODO DE ESPERA ACTIVO



1 Em modo de espera

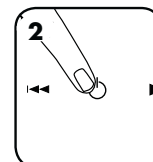

2 Para sair do modo de espera, toque no painel de comando

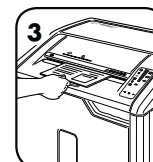

3 ou insira papel

Para mais informações sobre todas as funcionalidade avançadas de produto Fellowes ir para [www.fellowes.com](http://www.fellowes.com)

## MANUTENÇÃO DO PRODUTO

### LIMPEZA DOS SENSORES DE INFRAVERMELHOS DE ARRANQUE AUTOMÁTICO

Os sensores de detecção de papel foram concebidos para um funcionamento sem manutenção. No entanto, em raras ocasiões, os sensores poderão ficar bloqueados por pó de papel, fazendo com que o motor funcione mesmo que não exista papel. (Nota: os dois sensores de detecção de papel estão localizados no centro da entrada do papel).

#### LIMPEZA DOS SENSORES

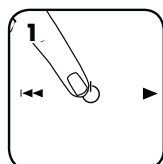

1 Desligue e retire o destruidor da corrente

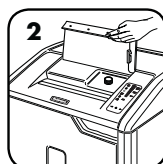

2 Levante a aba de CD



3 Localize o sensor de infravermelhos de arranque automático

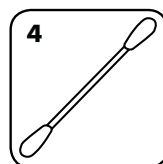

4 Mergulhe a cotonete de algodão em álcool desnaturalado

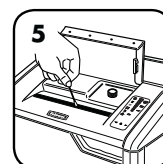

5 Com a cotonete, limpe qualquer contaminação dos sensores de papel



### AUTO LUBRIFICAÇÃO AUTOMÁTICA

Lubrifica automaticamente os cortadores para aumentar o rendimento e prolongar a duração do destruidor de documentos. (O sistema de lubrificação automática só está incluído nos modelos de corte cruzado - 425Ci e 485Ci)

#### ATESTAR O ÓLEO

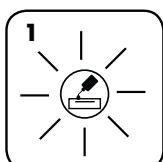

1 O indicador de falta de óleo acende-se quando é necessário atestar o depósito

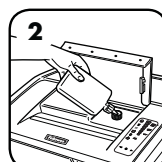

2 Para manter o rendimento do destruidor de papel encha o depósito de óleo até 355 ml. de óleo do destruidor de papel (Fellowes nº 35250)



3 Depois de atestar, é retomada a lubrificação automática

- Todos os destruidores de corte cruzado requerem óleo para obter um rendimento máximo. Se não for lubrificada, pode ocorrer uma diminuição da capacidade de entrada de folhas, ocorrer ruído incómodo durante a destruição de documentos e, em último caso, a máquina deixar de funcionar. Recomendamos que encha o depósito do óleo de lubrificação automática™ do modo indicado para um desempenho ideal.
- Em caso de transporte, esvazie o depósito de óleo. Abra a porta do armário e retire o cesto para aceder ao bujão de drenagem de óleo. Coloque o recipiente debaixo de drenagem, retire o bujão e permita a saída de óleo. Substitua o bujão.

## RESOLUÇÃO DE PROBLEMAS



Indicador de falta de óleo: se estiver aceso, isso indica que o destruidor está sem óleo e que necessita de ser reabastecido. Consulte a secção Manutenção do Produto para conhecer instruções de reabastecimento. Para um desempenho ideal, use o óleo Fellowes (35250). \*O sistema de lubrificação automática™ só está disponível em modelos de corte cruzado – 425Ci e 485Ci.



Indicador de cesto cheio: se estiver aceso, isso indica que o cesto de lixo do destruidor está cheio e tem de ser esvaziado. Use o saco de lixo Fellowes nº 3605801.



Indicador SafeSense®: Se as mãos estiverem demasiado perto da entrada de papel, o indicador SafeSense® acenderá e o destruidor parará. Se o SafeSense® estiver activo durante 3 segundos, o destruidor desligará automaticamente e o utilizador terá de premir o botão Ligar no painel de controlo para retomar a destruição.



Indicador de remoção de papel: se estiver aceso, prima Inversão (↔) e retire o papel. Reduza a quantidade de papel para uma quantidade aceitável e introduza-o novamente na entrada para papel.



Indicador de porta aberta: o destruidor não funcionará se a porta da estrutura estiver aberta. Se estiver aceso, feche a porta para retomar a destruição.



Indicador de alimentação directa: se estiver aceso, retire o papel e introduza-o directamente no destruidor.



**100%  
JAM PROOF**

### SISTEMA ANTI-CONGESTIONAMENTO\*

Elimina congestionamentos do destruidor e dá potência em trabalhos difíceis.

#### DESACTIVAR A FUNCIONALIDADE

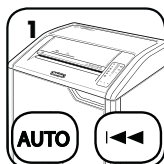

Se optar por desactivar o sistema, prima sem soltar os botões Automático e Inversão (↔) em simultâneo



Quando estiver desactivada, o indicador Automático azul apaga-se (para voltar a ligá-lo, repita o passo 1)

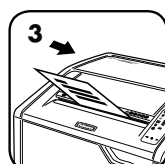

A destruição de papel pode continuar com o sistema desactivado, no entanto, pode ocorrer um congestionamento de papel com demasiadas folhas e o símbolo Retirar papel (↑) acende-se.

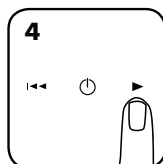

Se o papel ficar encravado, prima sem soltar o botão de avançar (▶) até o documento sair por completo do destruidor

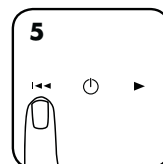

Se não for solto, prima rapidamente inversão (↔) (repita os passos 4 e 5 até o papel ser destruído)

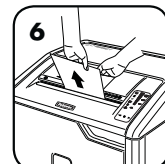

Se os passos 4 e 5 não forem úteis para desencavar a máquina, inverta por completo o papel, retire várias folhas e coloque-as novamente

**\*100 % anti-congestão quando utilizado de acordo com o manual do utilizado**

## GARANTIA LIMITADA DE PRODUTO

**GARANTIA LIMITADA:** A Fellowes, Inc. ("Fellowes") garante que as peças da máquina estão isentas de quaisquer defeitos de material e mão-de-obra durante um período de 2 anos a contar da data de compra pelo consumidor original. Fellowes garante que as lâminas de destruição da máquina estão isentas de quaisquer defeitos de material e mão-de-obra durante um período de 20 anos a contar da data de compra pelo consumidor original. Se encontrar um defeito em qualquer peça durante o período de garantia, o seu único e exclusivo recurso será a reparação ou a substituição, mediante o critério e a expensas da Fellowes, da peça com defeito. Esta garantia não se aplica em casos de utilização abusiva, manuseamento inadequado, incumprimento das normas de utilização do produto, utilização do destruidor com uma fonte de alimentação inadequada (outra que não a indicada na etiqueta) ou reparações não autorizadas. A Fellowes reserva o direito de cobrar aos consumidores por quaisquer custos adicionais acarretados

pela Fellowes para o fornecimento de peças ou de serviços fora do país onde o destruidor foi originalmente vendido por um revendedor autorizado. QUALQUER GARANTIA IMPLÍCITA, INCLUINDO DE COMERCIALIZAÇÃO OU DE ADEQUAÇÃO PARA UMA FINALIDADE EM PARTICULAR, É AQUI LIMITADA AO PERÍODO DE GARANTIA APROPRIADO, CONFORME ANTERIORMENTE ESTABELECIDO. Em caso algum poderá a Fellowes ser responsabilizada por quaisquer danos secundários ou acidentais imputáveis a este produto. Esta garantia concede-lhe direitos legais específicos. A duração e os termos e condições desta garantia são válidos a nível mundial, salvo em caso de imposição de limitações, restrições ou condições diferentes pelas leis locais. Para obter mais pormenores ou receber assistência nos termos desta garantia, contacte-nos directamente ou consulte o seu agente autorizado.

### المفتاح

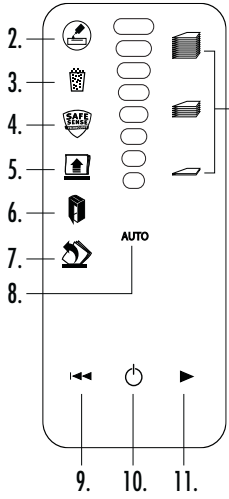

- أ. تكنولوجيا SafeSense®  
ب. مدخل الورق  
ج. مدخل الأقراص المضغوطة وبطاقات الائتمان ورسائل البريد غير المهمة  
د. الباب  
هـ. العجلات  
و. انظر إرشادات السلامة  
ز. مفتاح فصل الطاقة  
ح. خزان الزيت في الطراز 485Ci و 425Ci  
ط. مجرى تصريف الزيت (بالداخل) فقط في 485Ci و 425Ci  
ي. السلة
- ك. درج الملحقات  
ل. لوحة التحكم  
أ. مؤشر سعة الورق  
2. مؤشر انخفاض الزيت (أحمر) فقط في 425Ci و 485Ci  
3. الصندوق ممتلئ (أحمر)  
4. SafeSense® (أصفر)  
5. يجب إزالة الورق (أحمر)  
6. الباب مفتوح (أحمر)  
7. تغذية مستقيمة (أحمر)  
8. زر التشغيل التلقائي  
9. الاتجاه المعاكس  
10. تشغيل/إيقاف تشغيل (أزرق)  
11. الاتجاه الأمامي

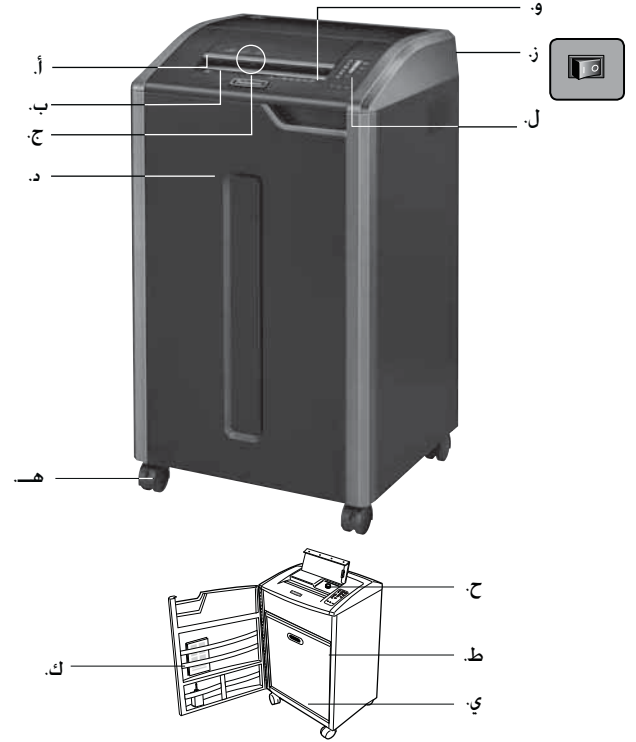

### القدرات

ستمزق: الورق، واستمارة متصلة مكونة من 132 عمودًا، وبطاقات الائتمان البلاستيكية، والأقراص المضغوطة/أقراص الفيديو الرقمية، والدبابيس، وقصاصات الورق ورسائل البريد غير المهمة

لن تمزق: البطاقات اللاصقة، أو الشفافيات، أو الجرائد، أو علب الكرتون، أو قصاصات الورق الكبيرة، أو الرقائق المعدنية، أو مجلدات الملفات، أو الأشعة السينية، أو البلاستيك سوى المذكور أعلاه

#### مقاس الورق الممزق:

التقطيع العرضي (في الطراز 425Ci و 485Ci) ..... 4 مم x 30 مم  
التقطيع الشرطي (في الطراز 425i و 485i) ..... 5.8 مم

بحد أقصى:  
صفحة لكل مرة، ورقة بوزن 80 جرام (طراز التقطيع المستعرض) ..... 30\*  
صفحة لكل مرة، ورقة بوزن 70 جرام (طراز التقطيع المستعرض) ..... 32\*  
صفحة لكل مرة، ورقة بوزن 80 جرام (طراز التقطيع الشرطي) ..... 38\*  
صفحة لكل مرة، ورقة بوزن 70 جرام (طراز التقطيع الشرطي) ..... 40\*  
الأقراص المضغوطة (CD)/البطاقات في المرة الواحدة ..... 1\*  
عرض مدخل الورق (في الطراز 485Ci و 485i) ..... 407 مم  
عرض مدخل الورق (في الطراز 425Ci و 425i) ..... 305 مم  
\*ورق 240 - 220 A4، فولط/ 50/60 هرتز، 6 أمبير، قد يؤدي استخدام ورق أكثر سمكًا، أو رطوبة أو استخدام فولطية أخرى غير المقدرة إلى تقليل السعة، معدلات الاستخدام اليومية القصوى الموصى بها: 11000 (425i/485i) / 10000 (425Ci/485Ci) صفحة يوميًا، 500 بطاقة ائتمان، 50 قرصًا مضغوطة

تم تصميم أجهزة التمزيق Fellowes SafeSense® لينم تشغيلها في بيئات المكاتب تتراوح بين 10-26 درجة مئوية (50-80 درجة فهرنهايت) والرطوبة النسبية 40 - 80%.

### تحذير: تعليمات هامة للسلامة — اقرأها قبل الاستخدام!

- يحتوي هذا الجهاز على مفتاح فصل الطاقة (z) يجب أن يكون في وضع التشغيل (I) حتى يعمل الجهاز، في حالة الطوارئ، حرك المفتاح إلى وضع إيقاف التشغيل (O). سيؤدي هذا الإجراء إلى إيقاف تشغيل جهاز تمزيق المستندات على الفور.
- تجنب لمس شفرات التقطيع المكشوفة والموجودة تحت رأس جهاز التمزيق.
- استخدم فقط المدخل المحدد للأقراص المضغوطة/البطاقات، أبعد أصابعك عن مدخل الأقراص المضغوطة.
- لا تضع أجسامًا غريبة في مدخل الورق.
- يجب توصيل أجهزة تمزيق المستندات بقياس حائطي أو مقيس مؤرض جيدًا له قيمة فولطية والأمبير المحددة في الملصق. يجب تركيب القابس أو المقيس المؤرض بالقرب من الجهاز بحيث يسهل الوصول إليه، يجب عدم استخدام محولات الطاقة أو المحولات الكهربائية أو أسلاك الامتداد مع هذا المنتج.
- خطر الحريق - لا تضع بطاقات التهنت ذات الشرائح الصوتية أو البطاريات لتمزيقها في هذا الجهاز.
- للاستخدام في الأماكن المغلقة فقط.
- افصل طاقة جهاز تمزيق المستندات قبل تنظيفه أو صيانته. طاقة جهاز تمزيق المستندات قبل تنظيفه أو صيانته.

- يتم تناول موضوعات التشغيل والصيانة ومتطلبات الخدمة في دليل الإرشادات. اقرأ الدليل بالكامل قبل تشغيل أجهزة تمزيق المستندات.
- احرص على إبعاد المنتج عن الأطفال والحيوانات الأليفة، أبعد يديك عن مدخل الورق، اضبط الجهاز دائمًا على إيقاف التشغيل أو أفضل طاقته عند عدم استخدامه.
- أبعد الأجسام الغريبة - مثل القفازات والمجوهرات والأقمشة والشعر وما إلى ذلك - عن فتحات أجهزة تمزيق الأوراق، في حالة دخول أجسام في الفتحة العلوية، اضبط الجهاز على وضع "الاتجاه المعاكس" (←) لإخراج الجسم الغريب.
- لا تستخدم منتجات الأيروسول، أو منتجات التزييت المشتقة من مواد بترولية أو الأيروسول، على جهاز التمزيق أو بالقرب منه، لا تستخدم "عبوات الهواء المضغوط" أو "أدوات نفث الغبار" على جهاز التمزيق، إن الأبخرة المتصاعدة من أجزاء الدفع ومنتجات التزييت المشتقة من مواد بترولية، قد تكون قابلة للاشتعال مما قد يؤدي لإصابة خطيرة.
- لا تستخدم الجهاز في حالة تلفه أو وجود عيب به، لا تقم بفك مكونات جهاز تمزيق المستندات، لا تضع الجهاز قرب أو فوق مصدر للحرارة أو الماء.



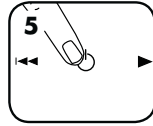

اضبط الجهاز على إيقاف التشغيل (⏹) وإلا فسيدخل جهاز تمزيق المستندات في وضع السكون تلقائيًا بعد دقيقتين من عدم النشاط



قم بتغذية الأقرص المضغوطة أو بطاقات الائتمان أو رسائل البريد غير المهمة في المدخل المحدد لها وحرره.

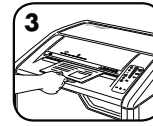

قم بتغذية الورق في مدخل الورق وحرره

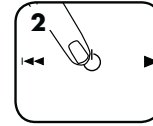

اضغط على (⏹) تشغيل/إيقاف تشغيل لتنشيط الجهاز (أزرق)

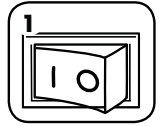

قم بتوصيل الجهاز وقم بوضع مفتاح فصل الطاقة في وضع التشغيل (ا)

## مميزات المنتج المتقدمة



نظام توفير الطاقة فعالية طاقة مثالية 100% من الوقت - عند الاستخدام وعدم الاستخدام



تكنولوجيا SafeSense® توقف عملية التمزيق على الفور عند ملامسة الأيدي لفتحة إدخال الورق.



Auto Oil يقوم بتزيت القواطع تلقائيًا من أجل تحسين الأداء وإطالة العمر الافتراضي لجهاز تمزيق المستندات.



نظام مقاوم للتكدس يزيل انحشار الورق ويوزد بالطاقة أثناء المهام الصعبة.

## تشغيل نظام JAM PROOF\*

يزيل انحشار الورق ويوزد بالطاقة أثناء المهام الصعبة.



3

2

1 وقاية متقدمة من انحشار الورق - تقيس سمك الورق إلكترونياً لمنع انحشاره:

متابعة عملية التمزيق بنظام 100% Jam Proof

قم بإزالة عدة أوراق حتى يصل المؤشر إلى اللون الأحمر.

حتى الأحمر: تم إدخال الكثير من الأوراق.

عندما يصل إلى الأصفر: تم تحسين الإنتاجية.

عندما يصل إلى الأخضر: يمكن إضافة المزيد من الأوراق.

إذا أضاء بعد أن تم عكس الورق. فاضغط على زر الاتجاه المعاكس وأخرج الورق. وإلا، فسيتم استئناف عملية التمزيق المعتادة.

انتظر حتى يتوقف الوميض بعد اكتمال عملية التصحيح التلقائي. وسيتم استئناف عملية التمزيق المعتادة.

تضيء جميع المؤشرات ويتوقف جهاز تمزيق المستندات لمدة 3-6 ثوان

في حالة حدوث تغذية سيئة:

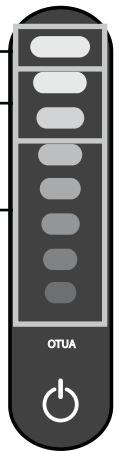

نظام 100% Jam Proof عند الاستخدام وفقاً لدليل المستخدم

إذا أضاء مؤشر "تغذية مستقيمة". فأخرج الورق وقم بتغذيته بصورة مستقيمة في جهاز تمزيق المستندات.



تغذية مستقيمة

## تشغيل نظام AUTO OIL

يقوم بتزيت سفريات التمزيق تلقائياً لتحسين الأداء وإطالة عمر جهاز التمزيق (لا يتم تضمين نظام التزيت الذاتي إلا في الموديلات المجهزة بخاصية التقطيع العرضي - 425Ci و 485Ci).



إعادة تعبئة الزيت

الإعداد والاختيار



بمجرد إعادة تعبئته. سيتم استئناف عملية التزيت التلقائية

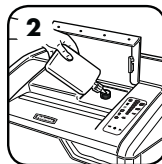

للحفاظ على الأداء جهاز التمزيق. قم بإعادة خزان الزيت إلى ما يصل إلى 355 مل (12 أونصة) من زيت التمزيق (Fellowes #35250)

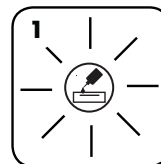

سيعرض مؤشر "الزيت منخفض" إشارة عند ضرورة إعادة تعبئة مستودع الزيت

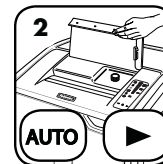

اضغط على زر "تلقائي" و"للأمام" في وقت واحد لمدة 3 ثوان لتزيت جهاز تمزيق المستندات يومياً (Fellowes #35250)

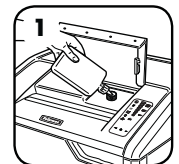

قبل الاستخدام. قم بملأ خزان الزيت بكمية تبلغ 355 مل (12 أونصة) من زيت جهاز تمزيق Fellowes

## ميزات المنتج المتقدمة

### نظام توفير الطاقة

فعالية طاقة مثالية 100% من الوقت - عند الاستخدام وعدم الاستخدام



- يوفر الطاقة بأربع طرق: الاعتماد على كفاءة الإلكترونيات في استخدام الطاقة، والوقاية من التكدس، ووضع الاستعداد، ووضع السكون.
- يقوم وضع السكون بإيقاف تشغيل جهاز تمزيق المستندات بعد دقيقتين من عدم النشاط.

عند الدخول في وضع السكون

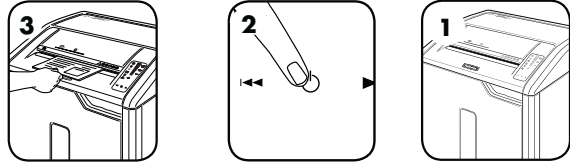

في وضع السكون  
للخروج من وضع السكون، أو أدخل الورق  
المس لوحة التحكم

### تكنولوجيا SAFESENSE®

توقف عملية التمزيق على الفور عند ملامسة الأيدي لفتحة إدخال الورق.



### SAFESENSE® TECHNOLOGY

الإعداد والاختبار

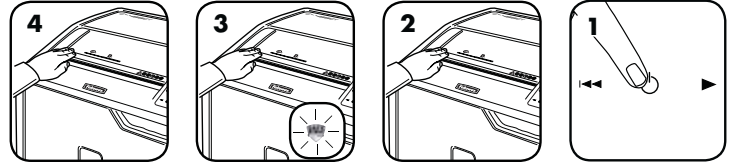

اضبط جهاز تمزيق المستندات على وضع التشغيل (O) لتنشيط تكنولوجيا SafeSense®  
المس منطقة الاختبار وانتظر حتى يضيء مؤشر SafeSense®  
ميزة SafeSense® نشيطة وتعمل جيداً  
إذا تم الاحتفاظ باليد على منطقة SafeSense® لمدة تزيد عن 3 ثوان، فسيتم إيقاف تشغيل جهاز تمزيق المستندات

لمزيد من المعلومات حول جميع ميزات المنتج المتقدمة المقدمة من شركة Fellowes، قم بزيارة الموقع [www.fellowes.com](http://www.fellowes.com)

## صيانة المنتج

### تنظيف أجهزة الاستشعار بالأشعة تحت الحمراء تلقائية التشغيل

تم تصميم أجهزة الاستشعار الخاصة باكتشاف الورق للتشغيل دون إجراء صيانة. على الرغم من هذا، ففي حالات نادرة قد تنسد أجهزة الاستشعار بواسطة غبار الورق مما يؤدي إلى تشغيل الموتور حتى في حالة عدم وجود ورق. (ملاحظة: يوجد جهاز استشعار اكتشاف الورق في منتصف مدخل الورق).

لتنظيف أجهزة الاستشعار

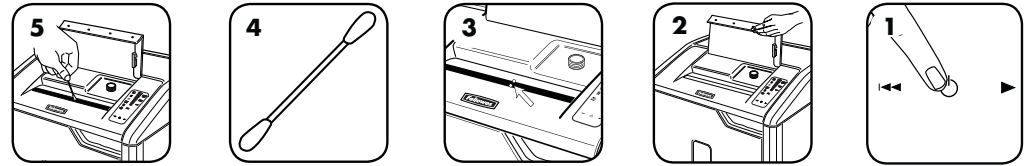

قم بإيقاف تشغيل جهاز تمزيق المستندات وفصل طاقته  
ارفع الغطاء المضغوطة  
حدد مكان جهاز الاستشعار بالأشعة تحت الحمراء تلقائي التشغيل  
اغمس قطعة من القطن في كحول أحمر  
باستخدام قطعة القطن، امسح أي ملوثات من على أجهزة استشعار الورق

### AUTO OIL



يقوم بتزيت القواطع تلقائياً من أجل تحسين الأداء وإطالة العمر الافتراضي لجهاز تمزيق المستندات. (يكون نظام Auto oil مضمناً فقط في الطراز المستعرضة - 425Ci و 485Ci)

تدريلاً مُبعدةً

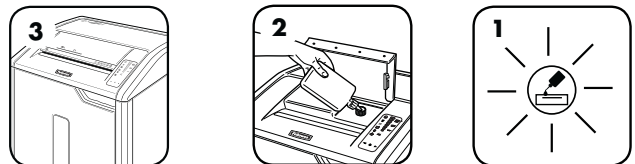

سيعرض مؤشر الزيت منخفض "إشارة عند ضرورة إعادة تعبئة مستودع الزيت  
للحفاظ على الأداء جهاز التمزيق، قم بإعادة خزان الزيت إلى ما يصل إلى 355 مل (12 أوقية) من زيت التمزيق (Fellowes 35250)  
بمجرد إعادة تعبئته، سيتم استئناف عملية التزيت التلقائية

- تتطلب جميع أجهزة تمزيق المستندات المستعرضة تزيتها للحصول على أفضل أداء. في حالة عدم تزيتها، قد يعاني الجهاز من سعة ورق منخفضة وضوضاء غير معتادة عند التمزيق وقد يتوقف تشغيله بشكل مطلق. نوصي بإعادة تعبئة مستودع نظام AUTO OIL وفقاً لما هو محدد للحصول على أفضل أداء.
- في حالة شحن جهاز تمزيق المستندات، فلا بد من تصريف الزيت. افتح باب الكابينة وأخرج السلة للوصول إلى سداة تصريف الزيت. ضع حاوية مناسبة أسفل موضع التصريف. وأزل السداة واسمح بتصريف الزيت للخارج. أعد تركيب السداة.

## استكشاف المشكلات وإصلاحها

مؤشر الزيت منخفض: عندما يضيء، فهذا يعني نفاذ الزيت الموجود بجهاز تمزيق المستندات وضرورة إعادة تعبئته. انظر قسم (صيانة المنتج) للحصول على إرشادات إعادة التعبئة. للحصول على أفضل أداء، استخدم زيت Fellowes (35250) \*يوجد نظام Auto Oil فقط في الطرز المستعرضة - 425Ci و485Ci.



مؤشر امتلاء الصندوق: عندما يضيء، فهذا يعني أن سلة مهملات جهاز تمزيق المستندات ممتلئة ويجب إفراغها. استخدم حقيبة مهملات Fellowes طراز 3605801.



مؤشر SafeSense®: في حالة اقتراب الأيدي بدرجة كبيرة من مدخل الورق، فسيضيء مؤشر SafeSense® وسيوقف جهاز تمزيق المستندات على الفور. في حالة نشاط تكنولوجيا SafeSense® لمدة 3 ثوانٍ، سيوقف جهاز تمزيق المستندات تلقائيًا ويجب أن يضغط المستخدم على زر الطاقة الموجود على لوحة التحكم لاستئناف عملية التمزيق.



مؤشر إزالة الورق: عندما يضيء، اضغط على الاتجاه المعاكس (←) وأخرج الورق. قلل كمية الورق إلى كمية معقولة وأعد تغذيته في مدخل الورق.



مؤشر الباب مفتوح: لن يعمل جهاز تمزيق المستندات في حالة فتح باب الكابينة. عندما يكون مضيئًا، أغلق الباب لاستئناف عملية التمزيق.



مؤشر التغذية المستقيمة: عندما يكون مضيئًا، أخرج الورق وقم بتغذيته بشكل مستقيم في فتحة الورق.



## \*نظام JAM PROOF

يزيل انحشار الورق ويزود بالطاقة أثناء المهام الصعبة.



100%  
JAM PROOF

تعطيل الميزة



إذا لم تؤد الخطوات 4 و5 إلى إزالة الانحشار، اعكس الورق تمامًا وأخرج صفحات عديدة. وأعد تغذية الورق مرة أخرى.

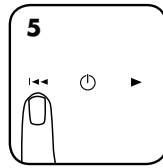

إذا لم يتم التخلص من انحشار الورق، اضغط على زر الاتجاه المعاكس (←) لفترة قصيرة (كرر الخطوات 4 و5 حتى تكتمل عملية التمزيق)

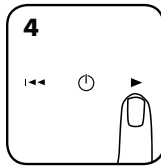

في حالة حدوث انحشار للورق، اضغط مع الاستمرار على الزر للأمام (▶) حتى يكتمل تمزيق المستند تمامًا.

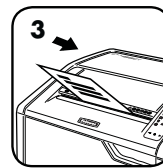

من الممكن استمرار عملية التمزيق مع تعطيل النظام، إلا أنه من المحتمل حدوث انحشار للورق مع وجود عدد كبير جدًا من الصفحات وسيضيء رمز أخرج الورق (⬇️)

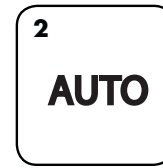

وبمجرد تعطيله، لن يضيء مؤشر "تلقائي" الأزرق بعد ذلك (لإعادة تشغيله، كرر الخطوة 1)



في حالة اختيار تعطيل النظام، اضغط مع الاستمرار على الزرين "تلقائي" و"الاتجاه المعاكس" (←) في وقت واحد.

\*نظام Jam Proof 100% عند الاستخدام وفقًا لدليل المستخدم

## الضمان المحدود للمنتج

إصلاح غير مصرح بها. تحتفظ شركة Fellowes بحقوقها في تحميل المستهلكين تكلفة أي نفقات إضافية حملتها شركة Fellowes لتوفير قطع أو خدمات خارج الدولة الأولى التي تم فيها بيع جهاز تمزيق المستندات بواسطة وكيل معتمد. بموجب هذا، يكون أي ضمان ضمني، بما في ذلك قابلية التسويق أو الملائمة لأي غرض خاص، قاصرًا في مدته على فترة الضمان المحددة أعلاه. لن تكون شركة Fellowes مسؤولة على الإطلاق عن أي تلفيات تبعية أو عرضية منسوبة إلى هذا المنتج. يمنحك هذا الضمان حقوقًا قانونية محددة. تسري مدة هذا الضمان وشروطه وأحكامه في جميع أنحاء العالم، فيما عدا في الأماكن التي يتطلب فيها القانون المحلي تطبيق قيود أو شروط أو أحكام مختلفة. لمزيد من التفاصيل أو للحصول على خدمة بموجب هذا الضمان، الرجاء الاتصال بنا أو بالوكيل الذي نتعامل معه.

الضمان المحدود: تضمن شركة Fellowes, Inc. (المشار إليها باسم "Fellowes") خلو قطع المنتج من عيوب المادة والتصنيع وتوفر خدمة ودعمًا لمدة عامين بدءًا من تاريخ الشراء للمستهلك الأصلي. تضمن شركة Fellowes خلو شفرات التقطيع من عيوب المادة والتصنيع لمدة 20 عامًا بدءًا من تاريخ الشراء للمستهلك الأصلي. في حالة اكتشاف عيب في أي قطعة خلال فترة الضمان، فسيقتصر التعويض الوحيد والحصري المقدم لك على إصلاح القطعة المعيبة أو استبدالها. وفقًا لما تراه شركة Fellowes وعلى نفقتها، لا يسري هذا الضمان في حالات سوء الاستخدام أو التعامل السيء أو عدم الالتزام بمعايير استخدام المنتج أو تشغيل جهاز تمزيق المستندات باستخدام مصدر طاقة غير مناسب (غير المدرج على الملصق) أو إجراء عملية



---

## English

This product is classified as Electrical and Electronic Equipment. Should the time come for you to dispose of this product please ensure that it is not mixed with general household waste. For proper treatment, recovery and recycling, please take this product to a designated collection point. Please contact your local authority for further details of your nearest designated collection point.

---

## French

Ce produit est classé comme équipement électrique et électronique. Si vous souhaitez mettre ce produit au rebut, veuillez vous assurer qu'il ne soit pas mélangé avec des déchets ménagers généraux. Pour un traitement, une récupération et un recyclage adéquats, veuillez apporter ce produit dans un point de collecte désigné. Veuillez prendre contact avec vos autorités locales pour davantage d'informations concernant votre point de collecte désigné le plus proche.

---

## Spanish

Este producto está clasificado como Equipo eléctrico y electrónico. Si llega el momento en el que necesita desechar este producto, asegúrese de que no se mezcle con los residuos domésticos comunes. Para el correcto tratamiento, valorización y reciclado, lleve este producto a un punto de recogida designado. Póngase en contacto con una autoridad local para obtener más información sobre el punto de recogida designado más cercano.

---

## German

Dieses Produkt wurde als ein elektrisches und elektronisches Gerät klassifiziert. Sollte für Sie der Zeitpunkt der Entsorgung dieses Produkts gekommen sein, stellen Sie bitte sicher, dass es nicht mit dem gewöhnlichen Hausmüll entsorgt wird. Für angemessene Aufbereitung, Verwertung und Wiederaufbereitung bringen Sie dieses Produkt bitte zu einer entsprechenden Sammelstelle. Für weitere Details zu Ihrer am nächsten gelegenen Sammelstelle kontaktieren Sie bitte Ihre Behörden vor Ort.

---

## Italian

Questo prodotto è classificato come Apparecchiatura Elettrica ed Elettronica. Nel caso in cui sia necessario smaltire questo prodotto, accertarsi che non venga inserito tra i rifiuti domestici. Per un trattamento, recupero e riciclaggio appropriati, conferire questo prodotto presso un punto di raccolta designato. Contattare gli enti locali per maggiori dettagli sul punto di raccolta designato più vicino.

---

## Dutch

Dit product is geclassificeerd als elektrische en elektronische apparatuur. Wanneer de tijd komt waarop dit product moet worden afgevoerd, dient u ervoor te zorgen dat het niet bij het algemene huishoudelijke afval wordt gedaan. Breng dit product naar een aangewezen inzamelpunt, zodat het op de juiste wijze kan worden behandeld, teruggewonnen en gerecycled. Neem contact op met de plaatselijke autoriteiten voor meer informatie over het dichtstbijzijnde aangewezen inzamelpunt.

---

## Swedish

Denna produkt är klassificerad som elektrisk och elektronisk utrustning. När det är dags för dig att kassera denna produkt bör du se till att inte blanda samman den med allmänt hushållsavfall. För att behandla, återhämta och återvinna denna produkt ordentligt bör du ta den till en designerad insamlingspunkt. Kontakta din lokala myndighet för mer information om din närmaste designerade insamlingspunkt.

---

## Danish

Denne produkt er klassificeret som elektrisk og elektronisk udstyr. Hvis tiden er inde for at denne produkt skal kasseres, så sørg for at det ikke bliver blandet sammen med almindelig husholdningsaffald. Bring venligst produktet til et indsamlingssted til korrekt behandling, genindvinding og genbrug. Kontakt de lokale myndigheder for at få flere oplysninger om det nærmeste indsamlingssted.

---

## Finnish

Tämä tuote luokitellaan sähkö- ja elektroniikkalaitteeksi. Jos sinun on hävitettävä tämä tuote, varmista, ettei sitä hävitetä lajittelemattomien kotitalousjätteiden mukana. Vie tämä tuote erityiseen jätteenkeruupisteeseen, joka hoitaa käytetyn laitteen asianmukaisen käsittelyn, talteenoton ja kierrätyksen. Voit pyytää lisätietoja lähimmästä virallisesta jätteenkeruupisteestä paikallisilta viranomaisilta.

---

## Norwegian

Denne produktet klassifiseres som elektrisk og elektronisk utstyr. Dersom det skulle bli aktuelt for deg å avhende produktet ber vi deg forsikre deg om at det ikke kastes i husholdningsavfallet. For riktig avhending, gjenvinning og resirkulering, vennligst ta dette produktet med til et dertil egnet returpunkt. Vennligst kontakt dine lokale myndigheter for ytterligere detaljer om ditt nærmeste innsamlingssted.

---

## Polish

Ten produkt jest sklasyfikowany jako sprzęt elektryczny i elektroniczny. Przy jego utylizacji należy dopilnować, by nie został wyrzucony razem z odpadami domowymi. Należy dostarczyć go do odpowiedniego punktu zbiórki odpadów, gdzie zostanie poddany właściwemu przetworzeniu, odzyskowi i recyklingowi. Szczegółowe informacje na temat najbliższego punktu zbiórki odpadów można uzyskać, kontaktując się z lokalnymi władzami.

---

## Russian

Данное изделие классифицировано как электрическое и электронное оборудование. По истечении срока эксплуатации изделия не утилизируйте его вместе с бытовыми отходами. Для обеспечения надлежащей обработки, вторичного использования и переработки изделие следует сдать в специализированный пункт приема. Для получения детальной информации касаемо ближайшего специализированного пункта приема утильсырья обратитесь в местные органы власти.

---

## Greek

Αυτό το προϊόν είναι ταξινομημένο ως Ηλεκτρικός και Ηλεκτρονικός Εξοπλισμός. Όταν έρθει η ώρα για την απόρριψη του προϊόντος, βεβαιωθείτε ότι δεν θα απορριφθεί με τα γενικά οικιακά απορρίμματα. Για τη σωστή επεξεργασία, ανάκτηση και ανακύκλωση, παραδώστε το προϊόν σε ένα κατάλληλο κέντρο συλλογής. Παρακαλούμε επικοινωνήστε με την αρμόδια τοπική αρχή για περαιτέρω λεπτομέρειες σχετικά με το πλησιέστερο κέντρο συλλογής.

---

## Turkish

Bu ürün, Elektriksel ve Elektronik Ekipman olarak sınıflandırılmıştır. Bu ürünün atılacağı an geldiğinde bu ürünün ev atığı ile karışmadığından emin olun. Uygun muamele, geri kazanım ve geri dönüşüm için lütfen bu ürünü belirlenmiş toplama noktasına götürün. Belirlenmiş en yakın toplama noktanızın ayrıntıları için yerel yetkililere danışın.

---

## Czech

Tento výrobek je klasifikován jako elektrické a elektronické zařízení. Bude-li třeba tento výrobek již zlikvidovat, dbejte prosím na to, aby nebyl vyhozen do běžného domovního odpadu. Náležitě zpracování, využití a recyklaci tohoto výrobku zajistí určené sběrné místo. Pro další informace o nejbližším určeném sběrném místě se obraťte na příslušný místní úřad.

---

## Slovak

Tento produkt je klasifikovaný ako elektrické a elektronické zariadenie. Ak dôjde k likvidácii tohto produktu, zaistite, aby nebol zlikvidovaný spolu so všeobecným odpadom z domácnosti. Na účely správneho spracovania, zhodnotenia a recyklácie zanešte tento produkt na určené zberné miesto. Ďalšie informácie o najbližšom určenom zbernom mieste vám poskytnie váš miestny úrad.

---

## Hungarian

Ez a termék Elektromos és elektronikus berendezés besorolású. Ha elérkezett az idő a termék leselejtezésére, akkor ügyeljen rá, hogy a termék ne kerüljön az általános háztartási hulladékok közé. A megfelelő kezelés, feldolgozás és újrahasznosítás érdekében, kérjük, juttassa el a terméket egy kijelölt hulladékgyűjtő helyre. A legközelebbi kijelölt hulladékgyűjtő hellyel kapcsolatos információkért forduljon a helyi hatóságokhoz.

---

## Portuguese

Este produto está classificado como Equipamento Eléctrico e Electrónico. Quando tiver que eliminar este produto, assegure-se de que não o mistura com o lixo doméstico geral. Para informação sobre tratamento adequado, recuperação e reciclagem, entregue este produto num ponto de recolha designado. Contacte a sua autoridade local para mais detalhes sobre o ponto de recolha mais próximo de si.

---

## العربية

هذا المنتج مُصنَّف كجهاز إلكتروني كهربائي. وإذا حان الوقت للتخلص منه، فيرجى التأكد من ألا يختلط مع النفايات المنزلية العامة. ولمعالجة هذا المنتج وإصلاحه وإعادة تدويره بالطريقة المناسبة، يرجى أخذه إلى نقطة تجميع مُخصصة لذلك. ويرجى الاتصال بالهيئة المحلية المختصة للاطلاع على مزيد من التفاصيل عن أقرب نقطة تجميع معنية.



## CUSTOMER SERVICE & SUPPORT

[www.fellowes.com](http://www.fellowes.com)

Europe Freephone: 00800-1810-1810  
Benelux: +31-(0)-13-458-0580  
Deutschland: +49 (0)511 545489-0  
France: +33 (0) 1 78 64 91 00  
Italia: +39-071-730041  
Polska: +48 (22) 205-21-10  
España/Portugal: +34-91-748-05-01  
United Kingdom: +44 (0) 1302 836836  
Australia: 1800 33 11 77

## Declaration of Conformity

### Fellowes, Inc.

Unit 2 Ontario Drive, New Rossington, Doncaster, DN11 0BF, England declares that the product models 425Ci, 425i, 485Ci and 485i conform with the requirements of the Restriction of Hazardous Substances Directive (2011/65/EU + 2015/863/EU), the Low Voltage Directive (2014/35/EU), the Electromagnetic Compatibility Directive (2014/30/EU), the WEEE directive (2012/19/EU), and below harmonized European EN Standards.

Safety: EN60950-1: 2006/A2:2013

EMC Standard: EN55014-1:2006+A1:2009+A2:2011  
EN55014-2:2015  
EN61000-3-2:2014  
EN61000-3-3:2013

Year Affixed: 19

Itasca, Illinois, USA  
January 1, 2019

**John Fellowes**  
President & CEO



1789 Norwood Avenue, Itasca, Illinois 60143 • 1-800-955-0959 • [www.fellowes.com](http://www.fellowes.com)