



Questo manuale d'istruzione è fornito da trovaprezzi.it. Scopri tutte le offerte per [Fellowes Proteus A3](#) o cerca il tuo prodotto tra le [migliori offerte di Macchine per Ufficio](#)



Questo manuale d'istruzione è fornito da trovaprezzi.it. Scopri tutte le offerte per [Fellowes Proteus A3](#) o cerca il tuo prodotto tra le [migliori offerte di Macchine per Ufficio](#)



Heavy Duty Laminator **Proteus (A3)**

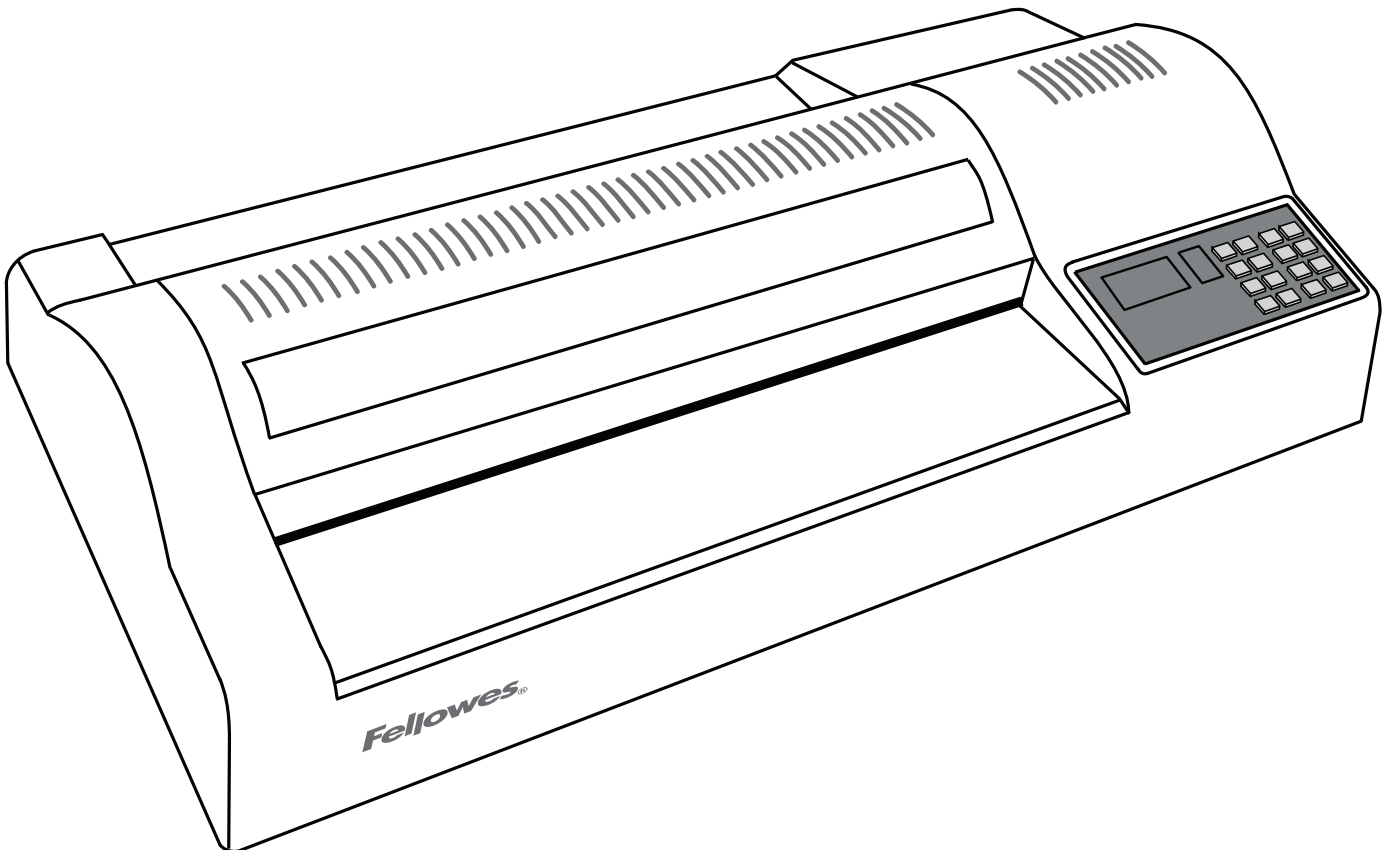

- GB** Please read these instructions before use.
- FR** Lire ces instructions avant utilisation.
- ES** Lea estas instrucciones antes de usar la máquina.
- DE** Diese Anleitungen vor Gebrauch genau durchlesen.
- IT** Primo dell'uso, si raccomanda di leggere questo manuale di istruzioni.
- NL** Lees deze instructies zorgvuldig door voordat u de machine in gebruik neemt.
- SE** Läs dessa anvisningar innan du använder apparaten.
- DK** Læs venligst denne vejledning for anvendelse.
- FI** Lue nämä ohjeet ennen käyttöä.
- NO** Vennligst les nøye igjennom denne bruksanvisningen før bruk.
- PL** Przed użyciem proszę zapoznać się z niniejszą instrukcją.
- RU** Перед эксплуатацией устройства ознакомьтесь с содержанием данной инструкции.
- GR** Διαβάστε τις παρακάτω οδηγίες πριν από τη χρήση.
- TR** Kullanmadan önce lütfen bu talimatları okuyun.
- CZ** Před použitím si přečtěte tyto pokyny.
- SK** Pred použitím si prečítajte tieto pokyny.
- HU** Kérjük, hogy használat előtt olvassa el az utasításokat.
- PT** Leia estas instruções antes da utilização.
- BG** Моля, прочетете инструкциите преди употреба.
- RO** Vă rugăm să citiți instrucțiunile înainte de utilizare.
- HR** Pažljivo pročitajte ove upute prije korištenja.
- SI** Pred uporabo izdelka preberite ta navodila za uporabo.
- SR** Pročitajte ova uputstva pre upotrebe.
- AR** يرجى الاطلاع على الإرشادات قبل الاستعمال.
- HB** ना ल्करा हुरात अला लफ्नी हशुमश.
अन लहशुनर: श्मरु ल्कुकुनक भ्कतुद.

ENGLISH	3-7
FRANCAIS	8-12
ESPAÑOL	13-17
DEUTSCH	18-22
ITALIANO	23-27
NEDERLANDS	28-32
SVENSKA	33-37
DANSK	38-42
SUOMI	43-47
NORSK	48-52
POLSKI	53-57
РУССКИЙ	58-62
ΕΛΛΗΝΙΚΑ	63-67
TÜRKÇE	68-72
ČESKY	73-77
SLOVENSKY	78-82
MAGYAR	83-87
PORTUGUÊS	88-92
БЪЛГАРСКИ	93-97
ROMÂNĂ	98-102
HRVATSKI	103-107
SLOVENČINA	108-112
SRPSKI	113-117
العربية	118-122
עברית	123-127

CAPABILITIES

Performance

Format	A3
Entry width	320mm
Pouch thickness (min)	75 microns
Pouch thickness (max)	250 microns
Estimated heat-up time	3 minutes
Cool down time	30-60 minutes
Lamination speed	Variable speed (0-95 cm/min)
Number of rollers	6
Ready indication	Light
Reverse function	Yes
Soft touch buttons + beep	Yes
LED interface	Yes
Photo capable	Yes
Carrier-free	Yes
External cooling plate	Yes

Technical Data

Voltage / Frequency / Current(Amps)	220-240V AC, 50/60Hz, 5A
Wattage	1000 Watts
Dimensions (HxWxD)	58 x 30 x 14 cm
Net weight	15 kg
Laminating capacity	Max document thickness = 2mm (0.08") Min pouch = 75 micron Max pouch = 250 micron

IMPORTANT SAFETY INSTRUCTIONS - KEEP FOR FUTURE USE

- Plug the machine into an easily accessible socket.
- To prevent electrical shock - do not use the appliance close to water, do not spill water on to the appliance, power cord or wall socket.

DO ensure the machine is on a stable surface.

DO test laminate scrap sheets and set the machine before final laminations.

DO remove staples and other metal articles prior to laminating.

DO keep the machine away from heat and water sources.

DO turn off the machine after each use.

DO unplug the machine when not in use for an extended period.

DO use pouches designed for use at the appropriate settings.

DO keep away from pets, while in use.

DO ensure self-adhesive pouches are only used with the cold setting.

DO NOT leave the power cord in contact with hot surfaces.

DO NOT leave power cord hanging from cupboards or shelves.

DO NOT use appliance if the power cord is damaged.

DO NOT attempt to open or otherwise repair the machine.

DO NOT exceed the machines quoted performance.

DO NOT allow children to use this machine without adult supervision.

DO NOT laminate sharp or metal objects (eg: staples, paper clips).

DO NOT laminate heat-sensitive documents (eg: tickets, ultrasounds etc) on hot settings.

DO NOT laminate with self-adhesive pouches on hot settings.

DO NOT laminate an empty pouch.

FEATURES & TIPS

Auto Shut Off

Auto Shut Off

If temperature is selected and then machine is inactive for 30 minutes, the Auto Shut off function will place the machine into standby mode. The heat will turn off and machine will power down. The machine will beep and green ready light will flash. To operate the machine press any button or cycle the power switch.

- Always put item into the appropriate sized pouch.
- Always test laminate with a similar size and thickness before final process.
- If required, trim excess material from around the item after lamination and cooling.
- For best results, use Fellowes® brand pouches.
- When working with different pouch thickness' (temperature settings) it is recommended to start first with the thinnest pouches.
- Prepare pouch and item for lamination. Place item within pouch centred and touching the leading sealed edge. Ensure the pouch is not too large for the item.

LAMINATOR CONTROLS

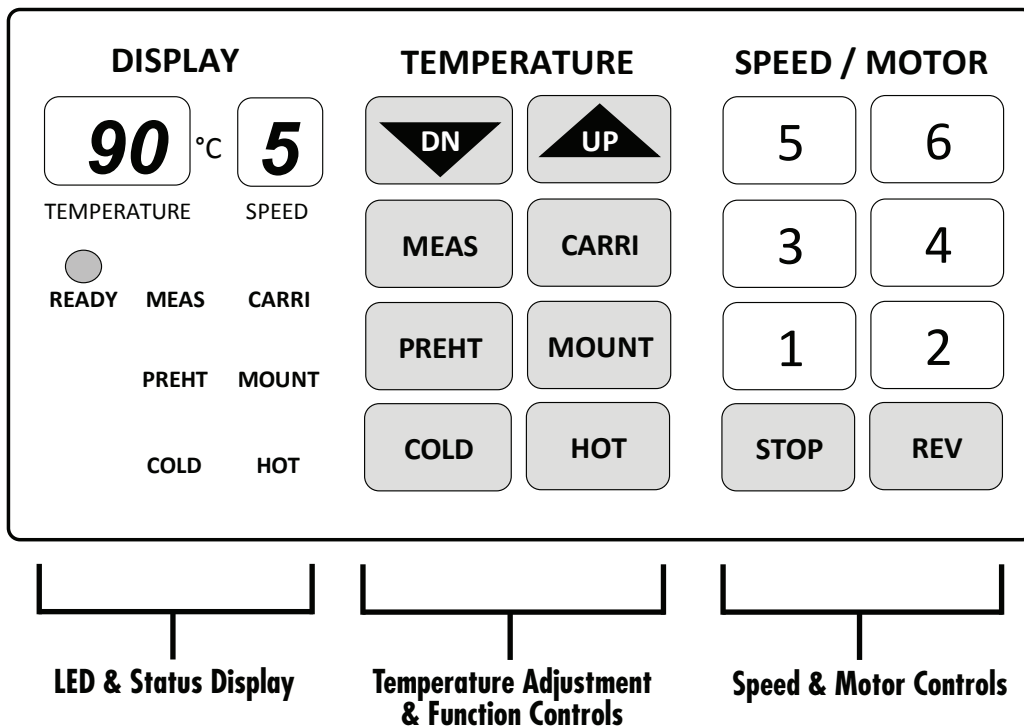
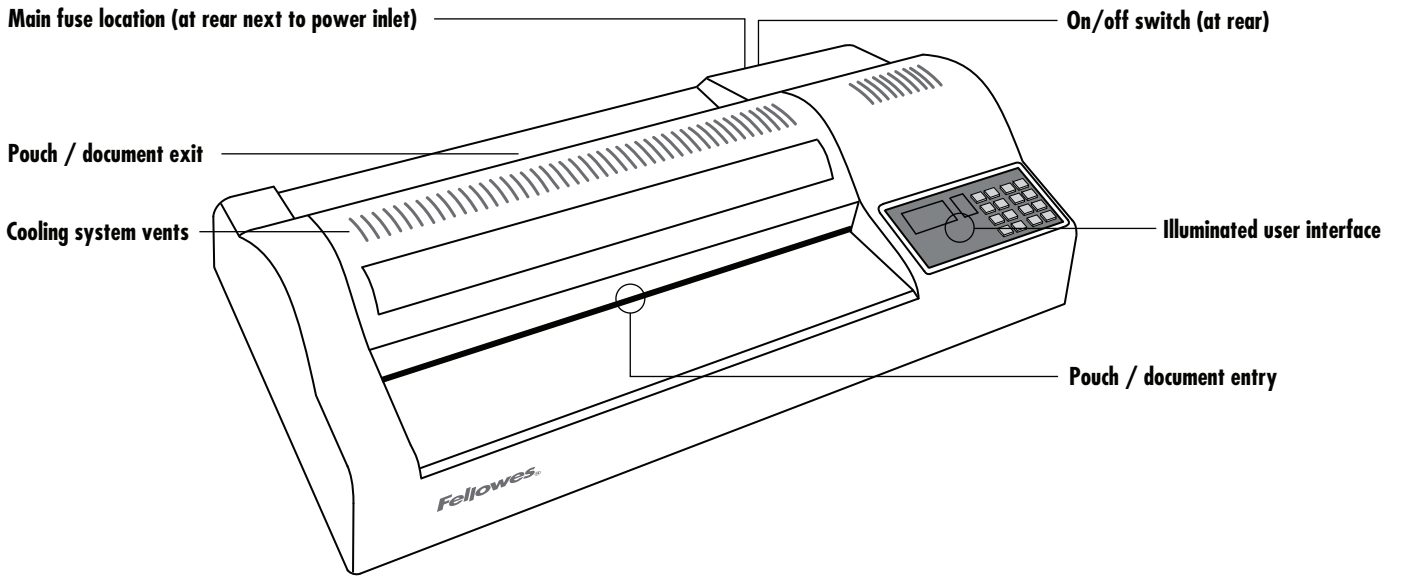



NEED HELP?

Let our experts help you with a solution.





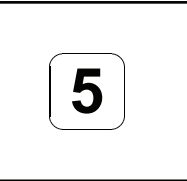

Customer Service... www.fellowes.com

Always call Fellowes before contacting your place of purchase, see the rear cover for contact details.

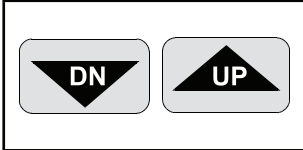

LED & STATUS DISPLAY

	Indicates roller temperature (pre-set and actual).	 READY	"READY" LED switches to show the roller temperature is ready to laminate.
	Indicates running speed of the rollers.	MEAS CARRI PREHT MOUNT COLD HOT	Function LED displays showing the selected function in operation.

TEMPERATURE ADJUSTMENT & FUNCTION CONTROLS

	Select "UP" or "DOWN" controls to adjust the roller laminating temperature. Manually adjust the roller temperatures to suit the thickness of laminating stock.		Select function to laminate with 'MOUNT BOARD'. A function for laminating hard board more than 1mm thickness. The function selects temperature 130°C and motor speed "1".
	Select function to 'MEASURE' the actual temperature of rollers. The button can be pressed anytime for an immediate read out in the temperature display.		Select function for 'COLD' or no-heat lamination. Cold lamination automatically selects temperature and motor speed of "0". If roller temperature is above 60°C, motor speed of "2" will operate until rollers have cooled safely. This action will prevent heat damage to the rollers.
	Select function for laminating with 'CARRIER'. The function for laminating pouches with Carriers. The function selects 100°C and motor speed "2".		Select function for 'PRE-HEAT'. Pre-Heat can be selected as a 'Stand-By' function ideal for extended periods of use. The function operates at 80°C and motor speed "2", until another function is selected.
	Select function for 'HOT' lamination. Hot lamination for normal hot pouch films. For 75mic pouch, the machine will select temperature of 90°C and motor speed of "5". This is ideal for 80g copy paper and 75mic pouch. For thicker pouches, select the corresponding engine speed followed by temperature adjustment. Adjustment to temperature using "UP" and "DN" buttons to suit the thickness of paper as required. EG: 250 micron = motor speed 2 200 micron = motor speed 3 175 micron = motor speed 3 150 micron = motor speed 3 125 micron = motor speed 5 100 micron = motor speed 5 75 micron = motor speed 5		

SPEED & MOTOR CONTROLS

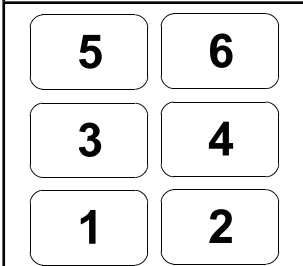
	"STOP" function. Press and hold to stop the rollers running. Do not use for long periods especially when the roller temperature is above 90°C.		"Reverse" function. Press and hold to reverse the rollers. This will help remove mis-fed pouches.
	Select the motor speed to suit the chosen pouch thickness. Then adjust temperature to suit paper thickness if required. EG: motor speed 1 = mounting board motor speed 2 = 250 micron & carriers motor speed 3 = 200, 175, 150 micron motor speed 5 = 125, 100, 75 micron		

BEFORE LAMINATING

1. Ensure the machine is on a stable surface.
2. Check there is enough clear space (min 50cm) behind the machine to allow items to pass through freely.
3. Select the correct power lead for the appropriate power supply. Fit the lead to the machine (the socket is at the rear of the machine).
4. Plug the machine into an easily accessible wall socket. Switch the mains supply on.
5. Ensure the 'Cooling Plate' is fitted correctly with the graphics "Top Side" visible.

STEPS TO COLD LAMINATE

Cold lamination is the default function setting when power is switched on. Cold lamination can only operate when the rollers run at a temperature below 30°C. Press the "MEAS" button to measure the roller temperature.

1. Switch the power on (located at the rear of the machine).
2. Select the "COLD" function. Wait for roller temperature to fall below 30°C.
3. When "COLD" & "READY" lamp is on, select speed 2 or 3 and laminate cold pouches.

STEPS TO HOT LAMINATE

1. Switch the power on (located at the rear of the machine). Cold lamination is the default function setting when power is switched on.
2. Select the "HOT" function. The temperature will automatically select 90°C. The rollers will start turning when the temperature is above 60°C.
3. When "READY" lamp is on, the machine is ready to start laminating.
4. Select the motor speed best suited to the pouch thickness (see graph on machine) EG: 80 micron pouch = motor speed 5 / 90°C. The machine will automatically select the optimum laminating temperature. Laminating temperatures can also be adjusted manually as required.

STEPS TO SWITCH OFF THE MACHINE

To preserve the rollers, do not switch off the machine when it is hot.

1. Select "COLD" function. The machine will set temperature at 0°C and motor speed at "2". When the roller temperature has cooled to below 60°C, the rollers will stop automatically.
2. Switch off the power using the switch at the back of the machine.
3. Unplug the power cord.

STORAGE & CLEANING

Unplug the machine. Allow the machine to cool. The outside of the machine can be cleaned with a damp cloth. Do not use solvents or flammable materials to polish the machine. Cleaning sheets can be used with the machine. When the machine is warm – run the sheets through the machine to clean any residue off the rollers. For optimum performance, it is recommended that cleaning sheets are used with the machine regularly. (Cleaning sheet order code #5320604).

REPLACING THE FUSE

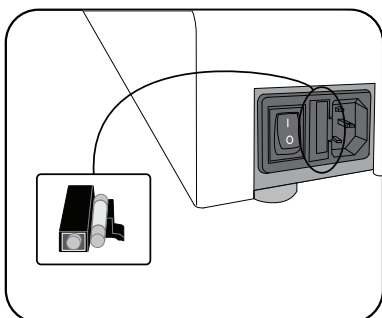

This machine is fitted with a fuse, located between the main switch and the wall socket on the rear of the machine. To replace the fuse:

- Order Fellowes #207786.
- Unplug the machine from the main supply.
- Open the fuse holder with a screwdriver blade.
- Insert a new fuse in the holder and replace the holder into the machine.

Note: Always use the recommended fuse (Fellowes #207786, 5 Amps) and DO NOT replace it with one of a different rating. Fuse can be ordered by calling Fellowes Customer Service.

THERMAL RE-SET

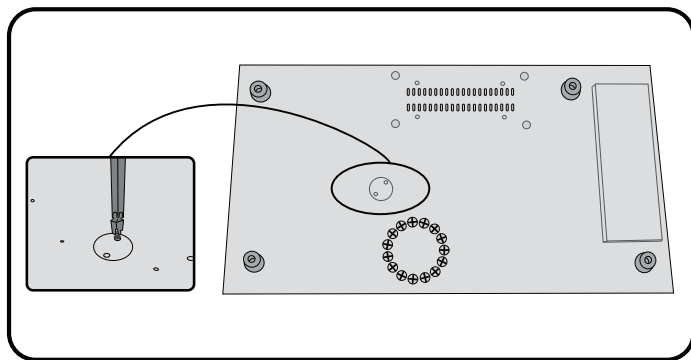

The machine is supplied with a thermal re-set switch. The switch will activate when the machine becomes too hot. This condition should not occur during normal use. To re-set the switch:

- Allow the machine to cool down for 30-60 minutes.
- Unplug the machine from the main supply.
- Safely support the machine - to access the underside.
- Using a Phillips screwdriver, open the cover plate.
- Using a pen, insert the pen through the hole and press the metal switch until it snaps closed.
- Replace the cover plate and screws.
- Power-on the machine.

TROUBLESHOOTING

Problem	Possible cause	Solution
No power	Machine not switched on	Switch on machine at rear next to plug inlet and at the wall socket
	Main fuse failure	Replace fuse
	Power cord not fitted correctly	Check power cord in receptacle on unit
Ready light does not come on after a long period	Machine is not heating up	Contact service dealer
Pouch does not completely seal the item	Item may be too thick to laminate	Pass through the machine again
	Temperature setting may be incorrect	Check pouch thickness is correctly selected and pass through again
Pouch has waves or bubbles	Temperature setting may be incorrect	Check pouch thickness is correctly selected and pass through again
Pouch is lost in the machine	Pouch is jammed	Select reverse button and pull out the item by hand
Jamming	Pouch was inserted 'open end' first	
	Pouch was not centred on entry	
	Pouch was not straight upon entry	
	Empty pouch was used	
Pouch is damaged after lamination	Damaged rollers or adhesive on rollers	Pass cleaning sheets through the machine to test and clean rollers
Curled or burnt laminations	Too hot	Reduce temperature or increase speed
Soft or poor lamination	Too cold	Increase temperature or reduce speed
Rollers not running	Rollers too cold (< 60°C)	Wait for rollers to warm-up
	"STOP" button may be pressed	Press "MOTOR" or "SPEED" button
Unstable lamination temperature	Roller electric brush may be broken	Contact service dealer
Cannot select any Mode	Circuit board error	
Rollers not running & motor is running	Loose circuit bolts on gear	
Excessive noise	Gears worn or damaged	
Repeated faint line on lamination	Roller damaged	
Laminator will not reset	Too hot	Allow laminator to cool down

CAPACITÉS

Performance

Format	A3
Largeur de fente d'entrée	320 mm
Épaisseur mini de pochette	75 microns
Épaisseur maxi de pochette	250 microns
Temps de préchauffage estimé	3 minutes
Temps de refroidissement	30-60 minutes
Vitesse de plastification	Vitesse variable (0-95 cm/min)
Nombre de rouleaux	6
Indication plastifieuse prête à fonctionner	Voyant
Fonction marche arrière	Oui
Boutons à pression douce + bip	Oui
Interface DEL	Oui
Plastification de photos	Oui
Sans transporteur	Oui
Plaque de refroidissement extérieure	Oui

Données techniques

Tension / Fréquence / Intensité (amp)	220-240 V CA, 50/60 Hz, 5 A
Puissance	1000 watts
Dimensions (H x L x P)	58 x 30 x 14 cm
Poids net	15 kg
Capacité de plastification	Épaisseur maxi de document = 2 mm (0,08") Pochette mini = 75 microns Pochette maxi = 250 microns

CONSIGNES DE SÉCURITÉ IMPORTANTES - À CONSERVER

- Brancher la machine à une prise secteur facile d'accès.
- Pour éviter les risques de court-circuit - ne pas utiliser l'appareil à proximité de l'eau, ne pas renverser d'eau sur l'appareil, sur le cordon d'alimentation ou sur la prise secteur.

VEILLER à ce que la machine repose sur une surface stable.

FAIRE un essai de plastification sur du papier brouillon et régler la machine avant de plastifier les documents.

ENLEVER les agrafes et autres objets métalliques avant de procéder à la plastification.

TENIR la machine à l'écart des sources de chaleur et d'eau.

ÉTEINDRE la machine après chaque utilisation.

DÉBRANCHER la machine si elle ne doit pas être utilisée pendant une longue période.

UTILISER des pochettes conçues pour utilisation aux réglages appropriés.

TENIR les animaux domestiques à l'écart lors de l'utilisation.

VEILLER à ce que les pochettes auto-adhésives ne soient utilisées qu'avec le réglage froid.

NE PAS laisser le cordon en contact avec des surfaces chaudes.

NE PAS laisser le cordon pendre de placards ou d'étagères.

NE PAS utiliser l'appareil si le cordon est endommagé.

NE PAS tenter d'ouvrir ou de réparer la machine.

NE PAS dépasser les performances spécifiées pour la machine.

NE PAS laisser des enfants utiliser la machine sans la surveillance d'un adulte.

NE PAS plastifier des objets tranchants ou métalliques (par ex. : agrafes, trombones).

NE PAS plastifier des documents sensibles à la chaleur (par ex. : tickets, échographies, etc.) sur les réglages chauds.

NE PAS plastifier avec des pochettes auto-adhésives sur des réglages chauds.

NE PAS plastifier une pochette vide.

FONCTIONS ET CONSEILS

Auto
Shut
Off

Arrêt automatique

Si une température est sélectionnée et que la machine reste inactive pendant 30 minutes, la fonction Arrêt automatique place celle-ci en mode veille. Le chauffage s'éteint et la machine est mise hors tension. La machine émet un signal sonore et le voyant vert « prêt à l'emploi » clignote. Pour faire fonctionner la machine, appuyer sur n'importe quel bouton ou activer/désactiver l'interrupteur.

- Toujours placer le document à plastifier dans une pochette de la taille appropriée.
- Toujours effectuer un test avec un document de taille et d'épaisseur similaires avant de plastifier le document proprement dit.
- Le cas échéant, recouper les bords une fois le document plastifié et refroidi.
- Pour obtenir les meilleurs résultats, utiliser des pochettes de la marque Fellowes®.
- Lors de la plastification avec différentes épaisseurs de pochette (réglages de températures), il est conseillé de commencer par les pochettes les plus minces.
- Préparer la pochette et le document à plastifier. Placer le document dans la pochette, il doit être bien centré et toucher le bord déjà soudé. Vérifier que la pochette n'est pas trop grande pour le document.

COMMANDES DE LA PLASTIFIEUSE

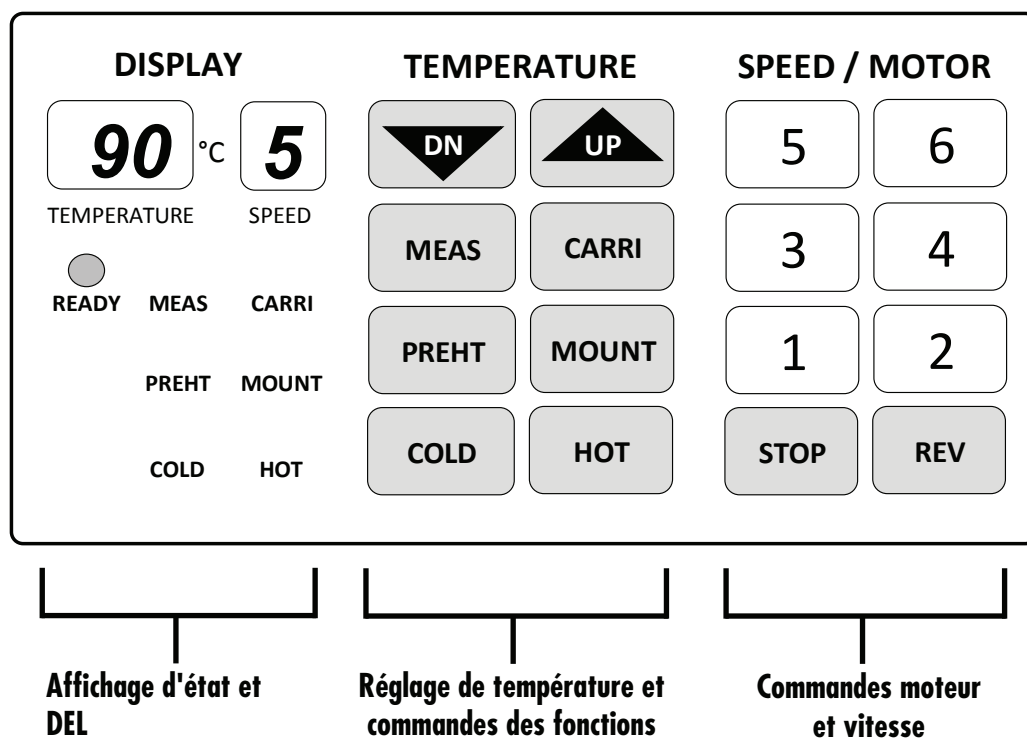
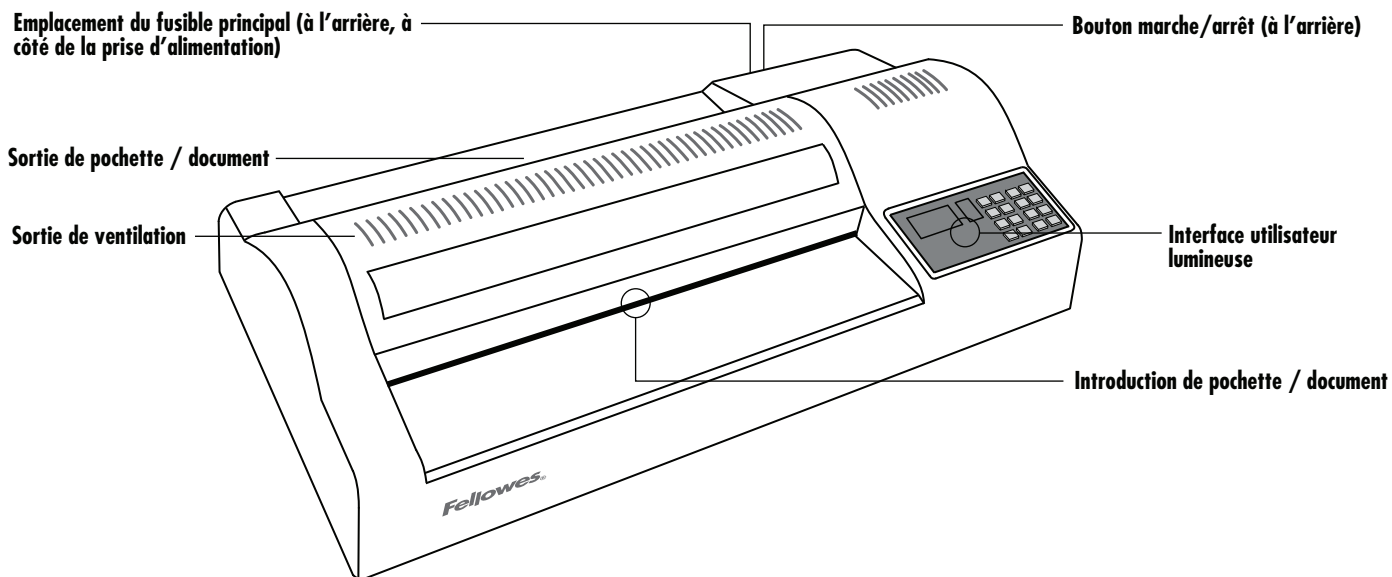

BESOIN D'AIDE ?

Nos experts sont là pour vous aider.

Service clientèle... www.fellowes.com

Toujours appeler Fellowes avant de contacter le lieu d'achat de la machine ; voir la dernière page de couverture pour les coordonnées.

AFFICHAGE D'ÉTAT et DEL

	Indique la température des rouleaux (prédéfinie et réelle).		La DEL "READY" (Prêt) s'allume pour montrer que les rouleaux ont atteint la température nécessaire à la plastification.
	Indique la vitesse de fonctionnement des rouleaux.	MEAS CARRI PREHT MOUNT COLD HOT	Les voyants de fonction DEL indiquent la fonction actuellement sélectionnée.

RÉGLAGE DE TEMPÉRATURE ET COMMANDES DES FONCTIONS

	Sélectionner les commandes "UP" (Haut) ou "DOWN" (Bas) pour régler la température des rouleaux de plastification. Régler manuellement la température des rouleaux en fonction de l'épaisseur du papier à plastifier.		Sélectionner cette fonction pour plastifier en mode "MOUNT BOARD" (Support cartonné). Cette fonction permet de plastifier du carton d'épaisseur supérieure à 1 mm. Règle la température à 130°C et la vitesse de moteur sur "1".
	Sélectionner cette fonction pour mesurer la température réelle des rouleaux. Appuyer sur le bouton à n'importe quel moment pour que la température s'affiche immédiatement.		Sélectionner cette fonction pour la plastification en mode "COLD" (Froid), sans chauffage. En mode de plastification à froid, la température et la vitesse moteur sont automatiquement réglées sur "0". Si la température des rouleaux dépasse 60°C, la vitesse moteur "2" restera activée jusqu'à ce que les rouleaux aient suffisamment refroidi. Ceci empêchera d'endommager les rouleaux par la chaleur.
	Sélectionner cette fonction pour plastifier en mode "CARRIER" (Transporteur). Cette fonction permet de plastifier des pochettes avec transporteur. Règle la température à 100°C et la vitesse de moteur sur "2".		Sélectionner cette fonction pour le mode "PRE-HEAT" (Préchauffage). Ce mode peut être sélectionné en guise de fonction "veille" ; il est idéal pour des périodes d'utilisation prolongées de la plastifieuse. Règle la température à 80°C et la vitesse moteur sur "2", jusqu'à ce qu'une autre fonction soit sélectionnée.
	Sélectionner cette fonction pour le mode de plastification "HOT" (Chaud). La plastification à chaud est adaptée aux films de pochettes chaudes standard. Pour la pochette 75 microns, la machine réglera la température à 90°C et la vitesse moteur sur "5". C'est le réglage idéal pour le papier imprimante 75 g ou la pochette 80 microns. Pour les pochettes plus épaisses, régler la vitesse moteur correspondante puis la température adéquate. Régler la température à l'aide des touches "UP" (Haut) et "DN" (Bas) en fonction de l'épaisseur du papier. Exemple : 250 microns = vitesse moteur 2 200 microns = vitesse moteur 3 175 microns = vitesse moteur 3 150 microns = vitesse moteur 3 125 microns = vitesse moteur 5 100 microns = vitesse moteur 5 75 microns = vitesse moteur 5		

COMMANDES MOTEUR ET VITESSE

	Fonction "STOP" (Arrêt). Appuyer sur ce bouton et le maintenir enfoncé pour arrêter le fonctionnement des rouleaux. Ne pas utiliser pendant des périodes prolongées, surtout si la température des rouleaux dépasse 90°C.		Fonction "Reverse" (Marche arrière) Appuyer sur ce bouton et le maintenir enfoncé pour inverser la rotation des rouleaux. Ceci permet de dégager des pochettes mal alimentées.
	Sélectionner la vitesse moteur en fonction de l'épaisseur de la pochette sélectionnée. Le cas échéant, régler ensuite la température selon l'épaisseur du papier. Exemple : vitesse moteur 1 = support cartonné vitesse moteur 2 = 250 microns et transporteurs vitesse moteur 3 = 200, 175, 150 microns vitesse moteur 5 = 125, 100, 75 microns		

AVANT DE PLASTIFIER

1. Veiller à ce que la machine repose sur une surface stable.
2. Vérifier que l'espace derrière la machine est suffisant (50 cm min.) pour que les documents passent sans difficulté dans la machine.
3. Sélectionner le cordon d'alimentation correct pour l'alimentation et la puissance électrique du produit. Raccorder le cordon d'alimentation à la machine (la prise se trouve à l'arrière de la machine).
4. Branchez la machine à une prise facilement accessible. Si la prise est équipée d'un interrupteur, le mettre sur la position Marche.
5. Veiller à ce que la plaque de refroidissement soit posée correctement, pour que la mention "Top Side" (orienter vers le haut) soit visible.

ÉTAPES À SUIVRE POUR PLASTIFIER À FROID

La plastification à froid est le réglage sélectionné par défaut lors de la mise en marche de la machine. Pour que la plastification à froid puisse fonctionner, la température des rouleaux doit être inférieure à 30°C. Appuyer sur le bouton "MEAS" (Mesurer) pour mesurer la température des rouleaux.

1. Mettre la machine en marche (l'interrupteur se trouve à l'arrière de la machine).
2. Sélectionner la fonction "COLD" (Froid). Attendre que la température des rouleaux retombe au-dessous de 30°C.
3. Quand les voyants "COLD" (Froid) et "READY" (Prêt) sont allumés, sélectionner la vitesse moteur 2 ou 3 et plastifier les pochettes à froid.

ÉTAPES À SUIVRE POUR PLASTIFIER À CHAUD

Cold lamination requires the rollers to run at a temperature below 30°C. Press the "MEAS" button to measure the roller temperature. Cold lamination is the default function setting when power is switched on.

1. Mettre la machine en marche (l'interrupteur se trouve à l'arrière de la machine).
2. Sélectionner la fonction "HOT" (Chaud). Le réglage de température 90°C est sélectionné automatiquement. La rotation des rouleaux démarre quand la température dépasse 60°C.
3. Quand le voyant "READY" (Prêt) s'allume, la machine est prête à plastifier.
4. Sélectionner la vitesse moteur adaptée à l'épaisseur de la pochette (voir le schéma sur la machine). Exemple : pochette de 75 microns = vitesse moteur 5 / 90°C. La machine sélectionne automatiquement la température optimale de plastification. Les températures de plastification peuvent également être réglées en mode manuel, selon les besoins.

ÉTAPES À SUIVRE POUR ARRÊTER LA MACHINE

Pour éviter d'endommager les rouleaux, ne pas éteindre la machine lorsqu'ils sont encore chauds.

1. Sélectionner la fonction "COLD" (Froid). La machine règle la température à 0°C et la vitesse moteur sur "2". Une fois la température des rouleaux retombée au-dessous de 60°C, ils s'arrêtent automatiquement.
2. Éteindre la machine au moyen de l'interrupteur d'alimentation qui se trouve à l'arrière.
3. Débrancher le cordon d'alimentation.

RANGEMENT ET NETTOYAGE

Débrancher la machine. Laisser refroidir la machine. L'extérieur de la machine peut être nettoyé au moyen d'un linge humide. Ne pas utiliser de solvants ou de matériaux inflammables pour polir la machine. Des feuilles de nettoyage peuvent être utilisées avec la machine. Quand la machine est chaude, faire passer les feuilles dans la machine pour nettoyer les rouleaux de tout résidu. Pour une performance optimale, il est conseillé d'utiliser régulièrement les feuilles de nettoyage avec la machine. (Feuille de nettoyage, référence #5320604).

REPLACEMENT DU FUSIBLE

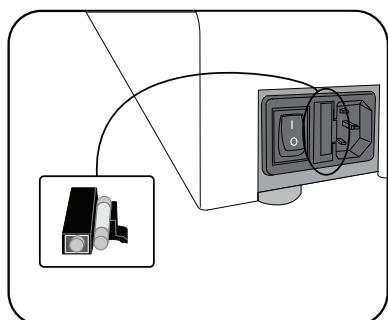

Cette machine est équipée d'un fusible situé à l'arrière, entre l'interrupteur principal et la prise murale. Pour remplacer le fusible:

- Référence Fellowes #207786.
- Débrancher la machine du secteur.
- Ouvrir le porte-fusible au moyen d'une lame de couteau.
- Insérer un nouveau fusible dans le porte-fusible et repositionner ce dernier dans la machine.

Remarque : Toujours utiliser le fusible conseillé (Fellowes #207786, 5 A) et NE PAS le remplacer par un fusible d'un calibre différent. Le fusible peut être commandé en appelant le service client de Fellowes.

RÉINITIALISATION THERMIQUE

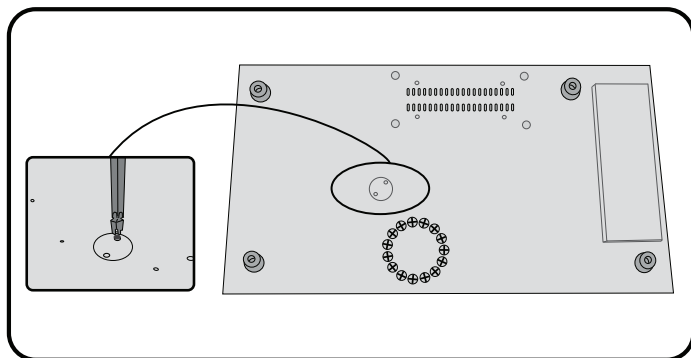

La machine est équipée d'un bouton de réinitialisation thermique. Ce dernier est activé dès que la machine atteint une température excessive. Ceci ne devrait pas se produire dans des conditions normales d'utilisation. Pour réinitialiser le bouton :

- Laisser la machine refroidir pendant 30 à 60 minutes.
- Débrancher la machine du secteur.
- Soulever la machine en prenant des précautions afin de pouvoir accéder au dessous.
- À l'aide d'un tournevis à tête cruciforme, ouvrir le capot.
- En se servant d'un crayon, insérer ce dernier dans le trou et appuyer sur l'interrupteur en métal jusqu'à ce qu'il s'enclenche en position fermée.
- Remettre le capot et les vis en place.
- Remettre la machine en marche.

DÉPANNAGE

Problème	Cause possible	Solution
Aucun courant	La machine n'est pas sous tension	Mettre la machine sous tension à l'aide de l'interrupteur situé à l'arrière et vérifier que l'interrupteur de la prise secteur est en position marche et
	Fusible principal sauté	Remplacer le fusible
	Le cordon d'alimentation n'est pas bien inséré	Vérifier le cordon d'alimentation au niveau de la prise de la machine
Le témoin d'alimentation ne s'allume pas après un long moment	La machine ne chauffe pas	Contactez le technicien de maintenance
La pochette ne scelle pas complètement le document	Le document est peut-être trop épais pour être plastifié	Le repasser dans la machine
	Le réglage de température est peut-être incorrect	Vérifier que l'épaisseur de la pochette a été correctement sélectionnée et réintroduire le document
La pochette présente des ondulations ou des bulles	Le réglage de température est peut-être incorrect	Vérifier que l'épaisseur de la pochette a été correctement sélectionnée et réintroduire le document
La pochette est perdue dans la machine	La pochette est coincée	Utiliser le levier de marche arrière et extraire la pochette manuellement
Bourrage	La pochette a été insérée avec le côté ouvert en premier	
	La pochette était mal centrée au moment de l'introduction	
	La pochette n'était pas droite au moment de l'introduction	
Une pochette vide a été utilisée		
La pochette est endommagée après la plastification	Les rouleaux sont endommagés ou il y a de la colle sur les rouleaux	Utiliser des feuilles de nettoyage pour tester et nettoyer les rouleaux
Pochettes plastifiées gondolées ou brûlées	La température est trop élevée	Réduire la température ou augmenter la vitesse moteur
Plastification trop souple, ou de mauvaise qualité	La température n'est pas assez élevée	Augmenter la température ou réduire la vitesse moteur
	La température des rouleaux est trop basse (< 60°C)	Attendre que les rouleaux chauffent
Les rouleaux ne fonctionnent pas	Le bouton "STOP" est peut-être enfoncé	Appuyer sur le bouton "MOTOR" (Moteur) ou sur le bouton "SPEED" (Vitesse)
	La température de plastification n'est pas stable	La brosse électrique du rouleau est peut-être cassée
Impossible de sélectionner un mode quelconque	Erreur de la carte à circuits imprimés	
Les rouleaux ne fonctionnent pas alors que le moteur est en marche	Des boulons sont peut-être dévissés sur les pignons	
Bruit excessif de la machine	Les pignons sont usagés ou endommagés	
Ligne floue répétée sur la plastification	Rouleau endommagé	
La plastifieuse ne réinitialise pas	La température est trop élevée	Laisser la plastifieuse se refroidir

CARACTERÍSTICAS

Rendimiento

Formato	A3
Anchura de entrada	320 mm
Grosor de la bolsa (mín.)	75 micrones
Grosor de la bolsa (máx.)	250 micrones
Tiempo de calentamiento aproximado	3 minutos
Tiempo de enfriado	30-60 minutos
Velocidad de plastificado	Velocidad variable (0-95 cm/min)
Número de canutillos	6
Indicación de "Ready" (listo)	Iluminación
Función de retroceso	Sí
Botones de toque suave + pitido	Sí
Interfaz LED	Sí
Apto para fotografías	Sí
Sin transportador	Sí
Placa de refrigeración externa	Sí

Datos técnicos

Tensión / Frecuencia / Corriente(A)	220-240 V CA, 50/60 Hz, 5 A
Vataje	1000 Vatios
Dimensiones (Al x An x F)	58 x 30 x 14 cm
Peso neto	15 kg
Capacidad de plastificadora	Grosor del documento máx. = 2 mm (0,08")
	Mín. bolsa = 75 micrones
	Máx. de la bolsa = 250 micrones

INSTRUCCIONES IMPORTANTES DE SEGURIDAD - CONSÉRVELAS PARA UN USO FUTURO

- Enchufe la máquina a una toma eléctrica de fácil acceso.
- Para evitar una descarga eléctrica - no utilice la máquina cerca del agua, no derrame agua sobre la máquina, el cable o el enchufe.

ASEGURARSE de que la máquina se encuentra sobre una superficie estable.

PRUEBE a plastificar trozos de hoja y ajuste la máquina antes de los plastificados definitivos.

RETIRAR las grapas y otros objetos de metal antes de plastificar.

MANTENER la máquina alejada de fuentes de calor y de agua.

APAGAR la máquina después de cada uso.

DESCONECTAR la máquina de la toma cuando no vaya a ser utilizada durante un largo período de tiempo.

UTILIZAR bolsas diseñadas para el uso con la configuración apropiada.

MANTENERLA alejada de los animales cuando se esté utilizando.

ASEGURARSE de que las bolsas autoadhesivas sólo se utilicen con el ajuste frío.

NO dejar el cable de corriente en contacto con superficies calientes.

NO dejar el cable de corriente colgando de armarios o estanterías.

NO utilizar la máquina si el cable de corriente está dañado.

NO intentar abrir o reparar la máquina.

NO sobrepasar el rendimiento estimado de la máquina.

NO permitir a los niños utilizar esta máquina sin la supervisión de un adulto.

NO plastificar objetos afilados o de metal (p. ej: grapas, clips de papel).

NO plastificar documentos sensibles al calor (p. ej.: tiquets, ultrasonidos, etc.) en ajustes calientes.

NO plastificar con bolsas autoadhesivas en ajustes calientes.

NO plastificar una bolsa vacía.

CARACTERÍSTICAS & CONSEJOS

Auto
Shut
Off

Apagado automático

Si se selecciona la temperatura y la máquina se queda inactiva durante 30 minutos, la función de apagado automático pondrá la máquina en modo de espera. Se apagará el calor y la máquina se desactivará. La máquina emitirá un pitido y la luz verde de "Listo" se encenderá. Para utilizar la máquina presione cualquier botón o encienda el conmutador de alimentación.

- Colocar siempre el elemento en la bolsa del tamaño adecuado.
- Probar siempre la plastificación con un tamaño y grosor similares antes del proceso final.
- Si es necesario, recortar cualquier exceso de material alrededor del objeto después de la plastificación y el enfriamiento.
- Para un mejor resultado, utilizar las bolsas de la marca Fellowes®.
- Cuando se trabaje con diferentes grosores de bolsa (configuración de temperatura), se recomienda comenzar con las bolsas más finas.
- Preparar una bolsa y un objeto a plastificar. Colocar el objeto dentro de una bolsa centrada y tocando la guía delantera. Asegurarse de que la bolsa no es demasiado grande para el objeto.

CONTROLES DE LA PLASTIFICADORA

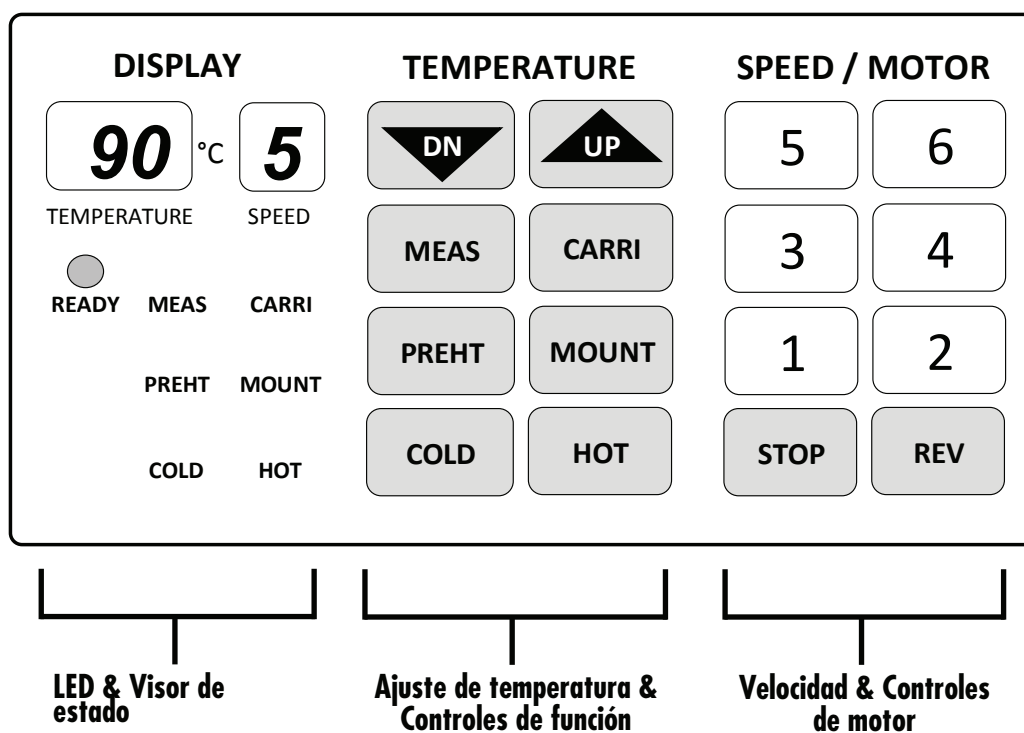
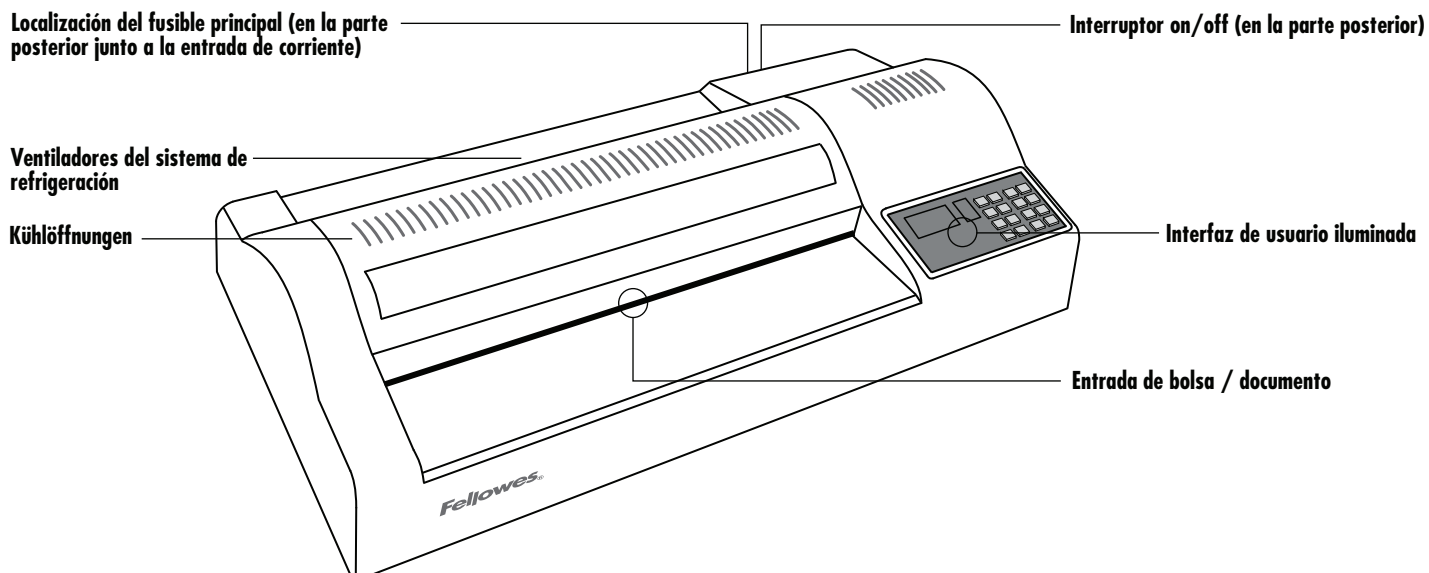

¿NECESITA AYUDA?

Deje que nuestros expertos le ayuden buscando una solución.

Servicio de atención al cliente...









www.fellowes.com

Llame siempre a Fellowes antes de contactar con el punto de venta, busque en la tapa posterior los datos de contacto.



LED & VISOR DE ESTADO

90 °C	Indica la temperatura del canutillo (preconfigurada y actual).	 READY	Se enciende el LED "READY" (listo) para mostrar que la temperatura del canutillo es la adecuada para plastificar.
5	Indica la velocidad de funcionamiento de los canutillos.	MEAS CARRI PREHT MOUNT COLD HOT	El LED de función muestra la función seleccionada en funcionamiento.

AJUSTE DE TEMPERATURA & CONTROLES DE FUNCIÓN

 	Seleccione "UP" (arriba) o "DOWN" (abajo) para ajustar la temperatura de plastificado del canutillo. Ajuste manualmente la temperatura del canutillo para ajustarla al grosor del material de plastificación.		Seleccione la función plastificar con "MOUNT BOARD" (instalación de cartón). Una función para plastificar cartón de más de 1 mm de grosor. La función selecciona la temperatura de 130 °C y una velocidad de motor de "1".
	Seleccione la función "MEASURE" (medición) para medir la temperatura real de los canutillos. Este botón puede pulsarse en cualquier momento para obtener una lectura inmediata en el visor de temperatura.		Seleccione la función para plastificado en frío "COLD" o sin calor. La plastificación en frío selecciona automáticamente la temperatura y la velocidad de motor de "0". Si la temperatura del canutillo se encuentra por encima de 60 °C y la velocidad del motor de "2", funcionará hasta que los canutillos se hayan enfriado de forma segura. Esta acción evitará daños por calor en los canutillos.
	Seleccione la función plastificar con "CARRIER" (transportador). La función para plastificar bolsas con transportadores. La función selecciona 100 °C y una velocidad de motor de "2".		Seleccione la función "PRE-HEAT" (precalentar). Puede seleccionarse precalentar como la función "en espera" ideal en largos periodos de uso. La función funciona a 80 °C y la velocidad de motor de "2" hasta que se selecciona otra función.
	Seleccione la función para plastificar en caliente "HOT". Plastificación en caliente para película de bolsa en caliente normal. Para bolsas de 75 micras, la máquina seleccionará la temperatura de 90 °C y una velocidad de motor de "5". Esto resulta ideal para papel de 75 gr y bolsas de 80 micras. Para bolsas más gruesas, seleccione la velocidad de motor correspondiente seguida del ajuste de temperatura. Ajuste la temperatura utilizando los botones "UP" (arriba) y "DN" (abajo) para adaptarse al grosor del papel como se requiera. Ej.: 250 micrones = velocidad de motor 2 200 micrones = velocidad de motor 3 175 micrones = velocidad de motor 3 150 micrones = velocidad de motor 3 125 micrones = velocidad de motor 5 100 micrones = velocidad de motor 5 75 micrones = velocidad de motor 5		

CONTROLES DE MOTOR & VELOCIDAD

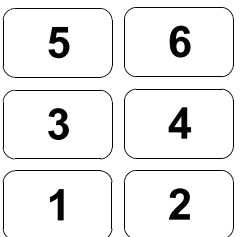
	Función "STOP" (parada). Pulse y mantenga pulsado para detener el funcionamiento de los canutillos. No lo utilice en largos periodos especialmente cuando la temperatura del canutillo sea superior a 90 °C.		Función "Reverse" (marcha atrás). Pulse y mantenga pulsado para invertir el funcionamiento de los canutillos. Esto le ayudará a eliminar las bolsas mal colocadas.
	Seleccione la velocidad de motor que se adapte al grosor de bolsa elegido. A continuación ajuste la temperatura para adaptarse al grosor de papel si fuera necesario. Ej.: velocidad de motor 1 = cartón de montaje velocidad de motor 2 = 250 micrones & transportadores velocidad de motor 3 = 200, 175, 150 micrones velocidad de motor 5 = 125, 100, 75 micrones		

ANTES DE PLASTIFICAR

1. Asegurarse de que la máquina está sobre una superficie estable.
2. Comprobar que haya suficiente espacio libre (mín. 50 cm) detrás de la máquina para que los objetos pasen libremente.
3. Seleccione el cable eléctrico correcto para el suministro eléctrico adecuado. Ajuste el cable a la máquina (el enchufe se encuentra en la parte posterior de la máquina).
4. Enchufe la máquina a una toma de pared fácilmente accesible. Conectar el suministro de red.
5. Asegúrese que se ha montado correctamente la "placa de refrigeración" con el gráfico "Top Side" (cara superior) visible.

PASOS PARA PLASTIFICAR EN FRÍO

La plastificación en frío es el ajuste de función predeterminado al conectar la alimentación. La plastificación en frío sólo puede funcionar cuando los canutillos funcionan a una temperatura inferior a 30 °C. Pulse el botón "MEAS" para medir la temperatura del canutillo.

1. Encender la máquina (interruptor situado en la parte posterior de la máquina). La plastificación en frío es el ajuste de función predeterminado al conectar la alimentación.
2. Seleccione la función "COLD" (frío). Espere que la temperatura del canutillo caiga por debajo de los 30 °C.
3. Cuando se encienda la luz de frío "COLD" y listo "READY", seleccione la velocidad 2 o 3 y plastifique con bolsas en frío.

PASOS PARA PLASTIFICAR EN CALIENTE

1. Encender la máquina (interruptor situado en la parte posterior de la máquina). La plastificación en frío es el ajuste de función predeterminado al conectar la alimentación.
2. Seleccione la función en caliente "HOT". La temperatura se seleccionará automáticamente a 90 °C. Los canutillos empezarán a girar cuando la temperatura se encuentre por encima de 60 °C.
3. Cuando se encienda la luz "READY" (listo), la máquina estará lista para empezar a plastificar.
4. Seleccione la velocidad de motor que mejor se adapte al grosor de bolsa (consulte el gráfico de la máquina). Por ejemplo: Bolsa de 80 micrones = velocidad de motor 5 / 90 °C. La máquina seleccionará automáticamente la temperatura de plastificado óptima. También se pueden ajustar las temperaturas de plastificado manualmente si resulta necesario.

PASOS PARA APAGAR LA MÁQUINA

Para conservar los canutillos, no desconecte la máquina cuando esté caliente.

1. Seleccione la función en frío "COLD". La máquina ajustará la temperatura a 0 °C y la velocidad de motor a "2" automáticamente. Cuando la temperatura del canutillo haya descendido por debajo de los 60 °C, los canutillos se detendrán automáticamente.
2. Desconecte la alimentación mediante el interruptor de la parte posterior de la máquina.
3. Desenchufe el cable eléctrico.

ALMACENAMIENTO Y LIMPIEZA

Desenchufe la máquina. Deje que la máquina se enfríe. El exterior de la máquina puede limpiarse con un trapo húmedo. No utilice disolventes o materiales inflamables para pulir la máquina. Pueden utilizarse toallitas limpiadoras en la máquina. Cuando la máquina esté caliente, pase las toallitas por la máquina para limpiar los residuos de los rodillos. Para un rendimiento óptimo, se recomienda el uso regular de toallitas limpiadoras en la máquina. (Código de pedido de toallitas limpiadoras #5320604).

SUSTITUIR EL FUSIBLE

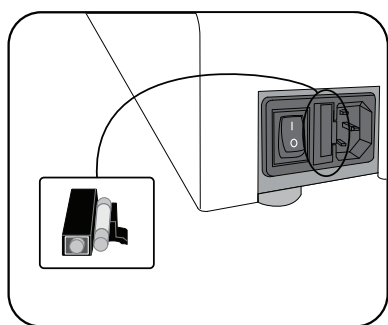

Esta máquina está equipada con un fusible, que se encuentra entre el interruptor principal y la toma de pared en la parte posterior de la máquina. Para sustituir el fusible:

- Solicite Fellowes #207786.
- Desenchufe la máquina del suministro de red.
- Abra el soporte de los fusibles con la cabeza de un destornillador.
- Coloque un nuevo fusible en el soporte y vuelva a colocar el soporte en la máquina.

Nota: Utilice siempre el fusible recomendado (Fellowes #207786, 5 Amperios) y NO lo sustituya por uno de diferente potencia. Puede solicitar el fusible llamando al servicio de atención al cliente de Fellowes.

REINICIO TÉRMICO

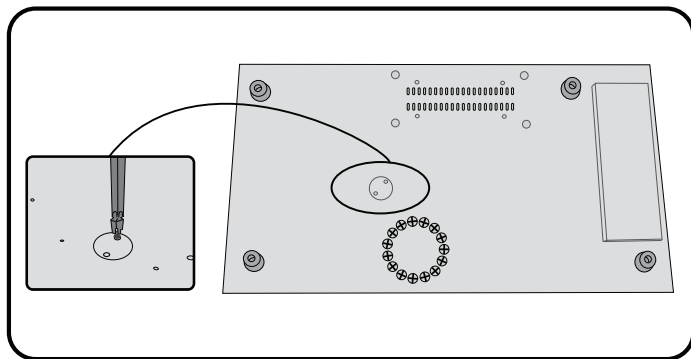

La máquina incorpora un interruptor de reinicio térmico. El interruptor se activará cuando la máquina esté demasiado caliente. Este estado no debería darse durante un uso normal. Para restablecer el interruptor:

- Deje que la máquina se enfríe durante 30-60 minutos.
- Desenchufe la máquina del suministro de red.
- Apoye la máquina de forma segura para acceder a la parte inferior.
- Utilice un destornillador Phillips para abrir la placa de cubierta.
- Coja un bolígrafo, métalo en el agujero y pulse el interruptor metálico hasta que chasquee y se apague.
- Vuelva a colocar la placa de cubierta y los tornillos.
- Conecte la máquina.

LOCALIZACIÓN Y RESOLUCIÓN DE PROBLEMAS

Problema	Posible causa	Solución
No hay corriente	La máquina está desconectada	Conecte la máquina en la parte trasera junto a la toma de corriente y a la toma de la pared
	Fallo del fusible principal	Cambie el fusible
	El cable eléctrico no está montado correctamente	Compruebe el cable eléctrico en el contenedor de la unidad
La luz de listo no se enciende tras un largo rato	La máquina no se está calentando	Póngase en contacto con el servicio del distribuidor
La bolsa no sella completamente el objeto	El objeto puede ser demasiado grueso para plastificar	Pásela por la máquina de nuevo
	El ajuste de la temperatura puede ser incorrecto	Compruebe que el grosor de la bolsa está seleccionado correctamente para poder pasar de nuevo
La bolsa presenta ondas o burbujas	El ajuste de la temperatura puede ser incorrecto	Compruebe que el grosor de la bolsa está seleccionado correctamente para poder pasar de nuevo
Se ha perdido la bolsa en la máquina	La bolsa está atascada	Seleccione el botón de marcha atrás y saque el objeto con la mano
Atascos	La bolsa se ha introducido por el "extremo abierto"	
	La bolsa no estaba centrada al entrar	
	La bolsa no estaba recta al entrar	
Se utilizó una bolsa vacía		
La bolsa se ha dañado después del plastificado	Los rodillos están dañados o hay pegamento en los rodillos	Pase las hojas de limpieza por la máquina para probar y limpiar los rodillos
Plastificaciones quemadas o arrugadas	Demasiado caliente	Reduzca la temperatura o aumente la velocidad
Plastificación blanda o deficiente	Demasiado frío	Aumente la temperatura o reduzca la velocidad
Los canutillos no funcionan	Los canutillos están demasiado fríos (<60 °C)	Espere a que los canutillos se calienten
	Puede pulsar el botón de parada "STOP"	Pulse el botón "MOTOR" O "SPEED" (velocidad)
Temperatura de plastificación inestable	El cepillo eléctrico del canutillo puede estar roto	Póngase en contacto con el servicio del distribuidor
No se puede seleccionar ningún Modo	Error de la tarjeta de circuitos	
Los rodillos no funcionan y el motor no funciona	Afloje los pernos del circuito del engranaje	
Ruido excesivo	Los engranajes están desgastados o dañados	
Línea borrosa repetida en la plastificación	Rodillo dañado	
La plastificadora no se reinicia	Demasiado caliente	Deje que la plastificadora se enfríe

LEISTUNGSMERKMALE

Leistung

Format	A3
Eingabebreite	320 mm
Folienstärke (min.)	75 Micron
Folienstärke (max.)	250 Micron
Geschätzte Aufwärmzeit	3 Minuten
Abkühlzeit	30-60 Minuten
Laminiergeschwindigkeit	Variable Geschwindigkeit (0-95 cm/Min.)
Anzahl Walzen	6
Anzeige der Betriebsbereitschaft	Anzeigeleuchte
Rücklauffunktion	Ja
Soft-Touch-Tasten + Piepton	Ja
LED-Bedienfeld	Ja
Für Fotos geeignet	Ja
Ohne Schutzkarton (Carrier)	Ja
Externe Abkühlplatte	Ja

Technische Daten

Spannung/ Frequenz / Stromstärke (A)	220-240 V AC, 50/60 Hz, 5 A
Leistung	1000 Watt
Abmessungen (HxBxT)	58 x 30 x 14 cm
Nettogewicht	15 kg
Laminierkapazität	Max. Dokumentendicke = 2 mm Folienstärke mind. = 75 Micron Folienstärke max. = 250 Micron

WICHTIGE SICHERHEITSVORSCHRIFTEN - BITTE AUFBEWAHREN

- Das Gerät an einer einfach zu erreichenden Netzsteckdose anschließen.
- Zur Verhütung eines Stromschlags das Gerät nicht in der Nähe von Wasser betreiben und sicherstellen, dass kein Wasser auf Gerät, Netzkabel oder Steckdose gelangt.

IMMER sicherstellen, dass das Gerät auf einer sicheren und stabilen Fläche steht.

IMMER zunächst einige Probeblätter laminieren und das Gerät entsprechend einstellen, bevor die endgültigen Dokumente laminiert werden.

IMMER vor dem Laminieren zunächst Heftklammern und andere Metallartikel entfernen.

IMMER das Gerät vor Wärme und Feuchtigkeit schützen.

IMMER das Gerät nach Gebrauch ausschalten.

IMMER den Gerätestecker aus der Netzsteckdose ziehen, wenn das Gerät für längere Zeit nicht benutzt wird.

IMMER geeignete Laminierfolien verwenden und entsprechende Einstellungen vornehmen.

IMMER Tiere während des Gebrauchs vom Gerät fernhalten.

IMMER sicherstellen, dass selbstklebende Laminierfolien ausschließlich mit der Kaltlaminier-Einstellung verwendet werden.

KEINESFALLS das Stromkabel mit heißen Oberflächen in Berührung kommen lassen.

KEINESFALLS das Stromkabel von Schränken oder Regalen herunterhängen lassen.

KEINESFALLS das Gerät benutzen, wenn das Stromkabel beschädigt ist.

KEINESFALLS versuchen, das Gerät zu öffnen oder selbst zu reparieren.

KEINESFALLS die angegebene Leistung des Geräts überschreiten.

KEINESFALLS Kindern erlauben, das Gerät unbeaufsichtigt zu verwenden.

KEINESFALLS scharfe oder spitze Objekte bzw. Metallgegenstände (z. B. Heft- oder Büroklammern) laminieren.

KEINESFALLS wärmeempfindliche Dokumente (z. B. Tickets, Ultraschallbilder usw.) bei heißen Einstellungen laminieren.

KEINESFALLS selbstklebende Laminierfolien bei heißen Einstellungen laminieren.

KEINESFALLS leere Laminierfolien laminieren.

FUNKTIONSMERKMALE UND TIPPS

Auto
Shut
Off

Automatische Abschaltung

Bei Auswahl von „Temperatur“ und anschließender Inaktivität des Geräts über eine Dauer von 30 Minuten wird es über die Funktion zum automatischen Herunterfahren in den Stromsparmmodus versetzt. Die Heizfunktion wird abgeschaltet und das Gerät wird ausgeschaltet. Das Gerät piept und es blinkt eine grüne Kontrollleuchte. Drücken Sie eine beliebige Taste oder betätigen Sie die Stromtaste, um das Gerät in Betrieb zu nehmen.

- Legen Sie das Objekt immer in eine Folie passender Größe.
- Laminieren Sie stets ein Probeexemplar ähnlicher Größe und Dicke, bevor Sie das endgültige Dokument laminieren.
- Gegebenenfalls können Sie überschüssiges Material nach dem Laminieren und Abkühlen abschneiden.
- Um beste Ergebnisse zu gewährleisten, empfehlen wir original Fellowes®-Laminierfolien.
- Wenn mit Laminierfolien unterschiedlicher Stärken und daher Temperatureinstellungen laminiert wird, sollte mit den dünnsten Folien begonnen werden.
- Bereiten Sie die Laminierfolie und das zu laminierende Objekt vor. Legen Sie das Objekt mittig in die Laminierfolie, sodass es die vordere versiegelte Kante berührt. Achten Sie darauf, dass die Laminierfolie nicht zu groß für das Objekt ist.

BEDIENELEMENTE

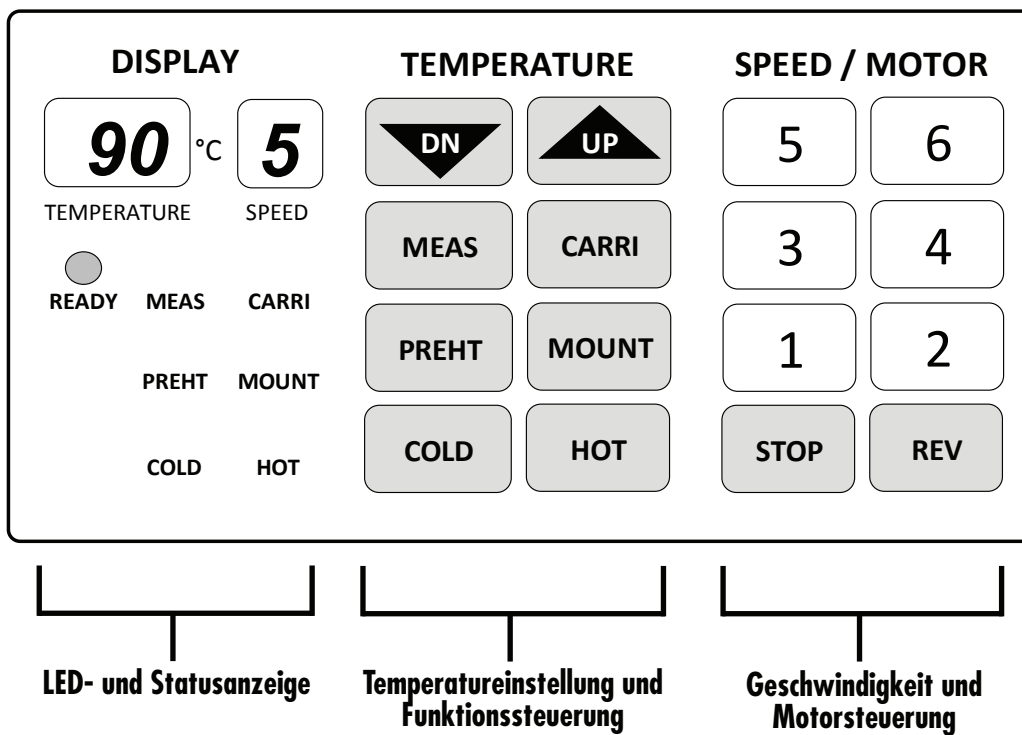
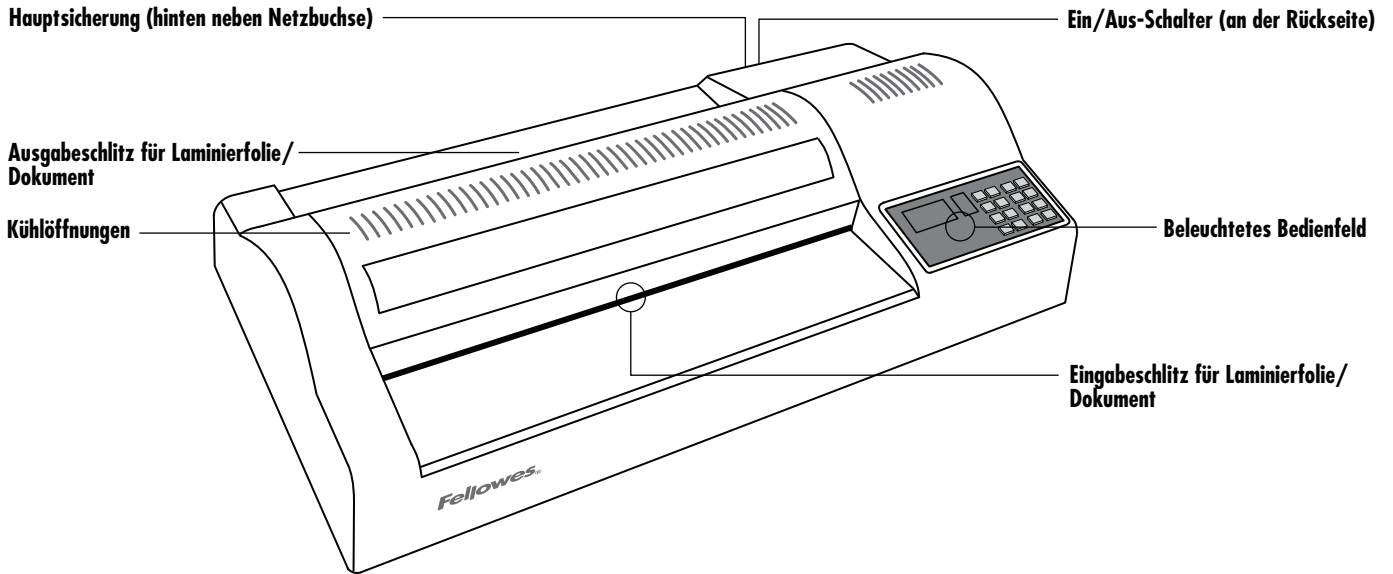



BRAUCHEN SIE HILFE?

Unsere Experten helfen Ihnen gern.





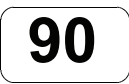

Kundendienst... www.fellowes.com

Rufen Sie stets zuerst Fellowes an, bevor Sie sich an Ihre Verkaufsstelle wenden. Die Kontaktangaben finden Sie auf der hinteren Umschlagseite.

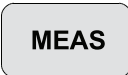

LED- UND STATUSANZEIGE

	Zeigt die Walzentemperatur an (Soll- und Ist-Temperatur).		LED "READY" leuchtet auf, wenn korrekte Walzentemperatur erreicht ist.
	Zeigt Laufgeschwindigkeit der Walzen an.	MEAS CARRI PREHT MOUNT COLD HOT	LED-Funktionsanzeigen geben die ausgewählte, aktive Funktion an.

TEMPERATUREINSTELLUNG UND FUNKTIONSSTEUERUNG

	Über die Tasten "UP" (Auf) und "DOWN" (Ab) wird die Laminier Temperatur der Walzen eingestellt. Stellen Sie die Temperatur manuell auf die Stärke der Laminierfolie ein.		Funktionswahl zum Laminieren mit Trägerkarton ("MOUNT BOARD"), einer harten Platte von über 1 mm Dicke. Bei dieser Funktion werden eine Temperatur von 130°C und die Motorgeschwindigkeit 1 eingestellt.
	Funktionswahl zum Messen ("MEASURE") der tatsächlichen Walzentemperatur. Die Taste kann jederzeit gedrückt werden, der Wert erscheint sofort in der Temperaturanzeige.		Funktionswahl zum Kaltlaminieren ("COLD") bzw. Laminieren ohne Hitze. Bei dieser Funktion werden Temperatur und Motorgeschwindigkeit 0 eingestellt. Liegt die Walzentemperatur über 60°C, läuft der Motor mit Geschwindigkeit 2, bis die Walzen genügend abgekühlt sind. Dies verhindert eine Hitzebeschädigung der Walzen.
	Funktionswahl zum Laminieren mit Schutzkarton ("CARRIER"). Bei dieser Funktion werden 100°C und Motorgeschwindigkeit 2 eingestellt.		Funktionswahl zum Vorheizen ("PRE-HEAT"). Das Vorheizen kann als Bereitschaftsfunktion eingestellt werden, ideal für den Betrieb über längere Zeit. Das Gerät wird auf 80°C Motorgeschwindigkeit 2 eingestellt, bis der Benutzer eine andere Funktion wählt.
	Funktionswahl zum Heißlaminieren ("HOT"). Heißes Laminieren für normale Laminierfolien. Für Folienstärke 75 Micron wählt das Gerät 90°C und Motorgeschwindigkeit 5. Dies ist ideal für Papier von 75 g/m ² und Folien von 80 Micron. Bei Verwendung dickerer Folien stellen Sie die passende Motorgeschwindigkeit ein und regulieren Sie die Temperatur über die Tasten "UP" (Auf) und "DN" (Ab), je nach Papierstärke. Beispiel: 250 Micron = Motorgeschwindigkeit 2 200 Micron = Motorgeschwindigkeit 3 175 Micron = Motorgeschwindigkeit 3 150 Micron = Motorgeschwindigkeit 3 125 Micron = Motorgeschwindigkeit 5 100 Micron = Motorgeschwindigkeit 5 75 Micron = Motorgeschwindigkeit 5		

GESCHWINDIGKEIT UND MOTORSTEUERUNG

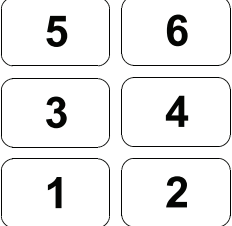
	Funktion "STOP". Drücken und halten Sie die Taste, um die Walzen zu stoppen. Verwenden Sie diese Taste nicht für längere Zeit, vor allem bei Walzentemperaturen über 90°C.		Rücklauffunktion ("REVERSE"). Drücken und halten Sie die Taste, um die Laufrichtung der Walzen umzukehren. So können Sie falsch eingelegte Folien entfernen.
	Wählen Sie die passende Motorgeschwindigkeit für die verwendete Folienstärke. Regulieren Sie dann bei Bedarf die Temperatur gemäß der Papierstärke. Beispiel: Motorgeschwindigkeit 1 = Trägerkarton Motorgeschwindigkeit 2 = 250 Micron und Schutzkarton Motorgeschwindigkeit 3 = 200, 175, 150 Micron Motorgeschwindigkeit 5 = 125, 100, 75 Micron		

VOR DEM LAMINIEREN

1. Gewährleisten Sie, dass das Gerät auf einer sicheren und stabilen Fläche steht.
2. Achten Sie darauf, dass ausreichend freier Platz (mind. 50 cm) auf der Geräterückseite vorhanden ist, damit die Objekte ungehindert durchlaufen können.
3. Wählen Sie das richtige Netzkabel für die jeweilige Stromversorgung. Schließen Sie das Kabel an das Gerät an (die Buchse befindet sich auf der Rückseite des Geräts).
4. Das Gerät an einer gut zu erreichbaren Wandsteckdose anschließen. Schalten Sie die Stromzufuhr ein (bei abschaltbaren Steckdosen).
5. Stellen Sie sicher, dass die Abkühlplatte korrekt angebracht ist (Grafik "Top Side", d.h. Oberseite, muss sichtbar sein).

KALTLAMINIEREN

Kaltlaminiert ist die Standardeinstellung beim Einschalten des Geräts. Diese Betriebsart ist nur möglich, wenn die Walzen eine Temperatur unter 30°C haben. Drücken Sie die Taste "MEAS" (Messen), um die Walzentemperatur zu messen.

1. Schalten Sie das Gerät am Hauptschalter auf der Geräterückseite ein.
2. Wählen Sie die Funktion "COLD" (Kaltlaminiert). Warten Sie, bis die Walzentemperatur unter 30°C liegt.
3. Sobald die Anzeige "READY" (Bereit) aufleuchtet, wählen Sie Geschwindigkeit 2 oder 3 und verarbeiten Sie Ihre Kaltlaminiertfolien.

HEISSLAMINIEREN

Cold lamination requires the rollers to run at a temperature below 30°C. Press the "MEAS" button to measure the roller temperature. Cold lamination is the default function setting when power is switched on.

1. Schalten Sie das Gerät am Hauptschalter auf der Geräterückseite ein. Kaltlaminiert ist die Standardeinstellung beim Einschalten des Geräts.
2. Wählen Sie die Funktion "HOT" (Heißlaminiert). Es wird automatisch die Temperatureinstellung 90°C gewählt. Die Walzen beginnen zu laufen, sobald die Temperatur über 60°C liegt.
3. Sobald die Anzeige "READY" (Bereit) aufleuchtet, ist das Gerät bereit zum Laminiert.
4. Wählen Sie die passende Motorgeschwindigkeit für die jeweilige Folienstärke (siehe Tabelle auf Gerät). Beispiel: Folienstärke 80 Micron = Motorgeschwindigkeit 5 / 90°C. Das Gerät wählt automatisch die optimale Laminiertemperatur. Die Temperatur lässt sich nach Bedarf auch manuell regulieren.

AUSSCHALTEN DES GERÄTS

Zum Schutz der Walzen sollten Sie das Gerät niemals in heißem Zustand ausschalten.

1. Wählen Sie die Funktion "COLD" (Kaltlaminiert). Das Gerät stellt sich auf 0°C und Motorgeschwindigkeit 2 ein. Sobald die Walzen auf unter 60°C abgekühlt sind, stoppen sie automatisch.
2. Schalten Sie das Gerät am Hauptschalter auf der Geräterückseite aus.
3. Ziehen Sie das Netzkabel heraus.

AUFBEWAHRUNG UND REINIGUNG

Den Gerätestecker aus der Netzsteckdose ziehen. Lassen Sie das Gerät abkühlen. Die Außenseite des Geräts kann mit einem feuchten Tuch abgewischt werden. Verwenden Sie keine Lösungsmittel oder leicht entzündliche Materialien zum Abwischen des Geräts. Zur Reinigung des Geräts können Reinigungsblätter verwendet werden. Die Blätter durch das warme Gerät laufen lassen, um Rückstände von den Walzen zu entfernen. Um eine optimale Funktion zu gewährleisten, empfehlen wir, regelmäßige Reinigungsblätter zu verwenden. (Bestellnummer 5320604).

AUSWECHSELN DER SICHERUNG

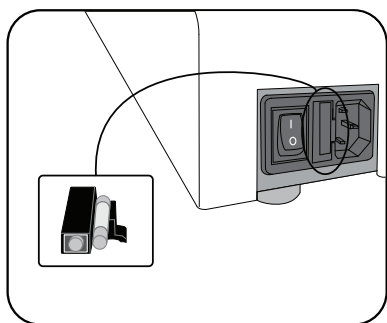

Dieses Gerät ist mit einer Sicherung ausgestattet; sie befindet sich zwischen dem Hauptschalter und der Wandsteckdose an der Geräterückseite. So wird die Sicherung ausgewechselt:

- Bestellen Sie den Fellowes Artikel Nr.207786.
 - Ziehen Sie den Gerätestecker aus der Netzsteckdose.
 - Öffnen Sie den Deckel des Sicherungsfachs mit einer Schraubenzieherklinge.
 - Setzen Sie eine neue Sicherung in die Halterung ein und bringen Sie den Deckel wieder an.
- Hinweis: Verwenden Sie stets die empfohlene Sicherung (Fellowes #207786, 5 A) und NIEMALS Sicherungen einer anderen Bemessung. Zur Bestellung von Sicherungen wenden Sie sich bitte an den Fellowes-Kundendienst.

ÜBERHITZUNGSSCHUTZ

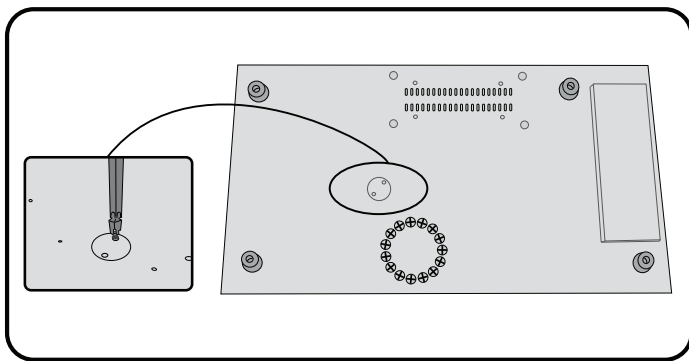

Das Gerät verfügt über einen Überhitzungsschutzschalter, der sich aktiviert, wenn das Gerät zu heiß wird. Dies sollte bei normalem Betrieb nicht geschehen. So wird der Schalter zurückgesetzt:

- Lassen Sie das Gerät 30 - 60 Minuten abkühlen.
- Ziehen Sie den Gerätestecker aus der Netzsteckdose.
- Drehen Sie das Gerät um und stützen Sie es gut ab.
- Entfernen Sie die Abdeckung unter Verwendung eines Kreuzschlitz-Schraubendrehers.
- Führen Sie einen Stift durch das Loch und drücken Sie den Metallschalter, bis er einrastet.
- Bringen Sie die Abdeckung wieder an und ziehen Sie die Schrauben fest.
- Schalten Sie das Gerät ein.

FEHLERSUCHE UND -BEHEBUNG

Problem	Mögliche Ursache	Lösung
Kein Strom	Das Gerät ist nicht eingeschaltet.	Schalten Sie das Gerät an der Geräterückseite (Ein-/Ausschalter neben der Netzbuchse) ein. Überzeugen Sie sich davon, dass der Stecker angeschlossen und die Netzsteckdose eingeschaltet/funktionstüchtig ist.
	Hauptsicherung defekt	Sicherung erneuern
	Netzkabel nicht richtig angeschlossen	Prüfen, dass das Netzkabel an der Steckbuchse des Geräts angeschlossen ist
Die Betriebsbereitschaftsanzeige leuchtet nach längerer Zeit nicht.	Das Gerät heizt sich nicht auf.	An den Vertragshändler wenden
Das Objekt wird nicht vollständig in der Folie eingeschlossen	Das zu laminierende Objekt ist unter Umständen zu dick.	Lassen Sie es noch einmal durch das Gerät laufen.
	Die Temperatureinstellung ist unter Umständen falsch.	Vergewissern Sie sich, dass die Folienstärke richtig eingestellt ist, und lassen Sie das Objekt noch einmal durch das Gerät laufen.
Folie wirft Wellen oder Blasen.	Die Temperatureinstellung ist unter Umständen falsch.	Vergewissern Sie sich, dass die Folienstärke richtig eingestellt ist, und lassen Sie das Objekt noch einmal durch das Gerät laufen.
Die Folie ist auf dem Weg durch das Gerät verloren gegangen	Die Folie ist im Gerät gestaut.	Drücken Sie die Rücklauf-Taste und ziehen Sie das Objekt von Hand heraus
Stau	Die Folie wurde mit dem offenen Ende zuerst eingeführt	
	Die Folie war bei der Eingabe nicht mittig ausgerichtet	
	Die Folie war bei der Eingabe nicht gerade ausgerichtet	
	Es wurde eine leere Folie laminiert	
Die Folie ist nach dem Laminieren beschädigt.	Beschädigter Laminiermechanismus oder Klebstoff im Inneren des Laminators.	Lassen Sie Reinigungsblätter durch das Gerät laufen, um das Gerät zu testen und die Walzen zu reinigen
Die Lamine sind aufgerollt oder verbrannt.	Gerät zu heiß	Temperatur verringern oder Geschwindigkeit erhöhen
Die Laminierung ist weich oder mangelhaft.	Gerät zu kalt	Temperatur erhöhen oder Geschwindigkeit verringern
Die Walzen laufen nicht	Die Walzen sind zu kalt (< 60 °C)	Warten, bis sich die Walzen aufgeheizt haben
	Eventuell wurde die STOPP-Taste gedrückt	Drücken Sie die Taste MOTOR oder SPEED (Geschwindigkeit)
Die Laminier Temperatur fluktuiert	Möglicherweise ist die Elektrobürste der Walzen defekt.	An den Vertragshändler wenden
Es lässt sich keine Betriebsart wählen.	Leiterplatte defekt	
Die Walzen drehen sich nicht, aber der Motor läuft.	Die Bolzen am Getriebe sind lose.	
Übermäßig hoher Geräuschpegel des Geräts	Zahnräder verschlissen oder beschädigt	
Eine sich wiederholende blasse Linie auf der Laminierung	Walze beschädigt	
Das Laminiergerät lässt sich nicht zurücksetzen	Gerät zu heiß	Laminiergerät abkühlen lassen

CARATTERISTICHE TECNICHE

Prestazioni		Specifiche tecniche	
Formato	A3	Tensione / Frequenza / Corrente (Amp)	220-240 V CA, 50/60 Hz, 5 A
Larghezza imboccatura	320 mm	Potenza	1000 Watt
Spessore pouch (min)	75 micron	Dimensioni (A x L x P)	58 x 30 x 14 cm
Spessore pouch (max)	250 micron	Peso netto	15 kg
Tempo di riscaldamento stimato	3 minuti	Capacità di plastificazione	Spessore massimo dei documenti = 2 mm (0,08")
Tempo di raffreddamento	30-60 minuti		Spessore minimo pouch = 75 micron
Velocità di plastificazione	Velocità variabile (0-95 cm/min)		Spessore massimo pouch = 250 micron
Numero di rulli	6		
Indicatore di pronto macchina	Spia		
Funzione Reverse	Sì		
Pulsanti a sfioramento + segnale acustico	Sì		
Interfaccia LED	Sì		
Adatta per foto	Sì		
Senza carrier	Sì		
Piastra di raffreddamento esterna	Sì		



IMPORTANTI ISTRUZIONI DI SICUREZZA - CONSERVARE PER FUTURO RIFERIMENTO

- Collegare la macchina a una presa di corrente facilmente accessibile.
- Per scongiurare il rischio di shock elettrico, non utilizzare la macchina vicino all'acqua, non versare acqua sulla macchina, sul cavo o sulla presa di alimentazione.

VERIFICARE che la macchina sia posizionata su una superficie stabile.

ESEGUIRE alcune prove e regolare la macchina prima di procedere alla plastificazione dei documenti.

RIMUOVERE punti e altri oggetti metallici prima di plastificare.

TENERE la macchina lontana da fonti di calore e acqua.

SPEGNERE la macchina dopo l'utilizzo.

SCOLLEGARE la macchina in caso di periodi di inutilizzo prolungati.

UTILIZZARE pouch apposite e con le impostazioni corrette.

TENERE lontano dagli animali durante l'utilizzo.

ASSICURARSI che le pouch autoadesive siano utilizzate solo con le impostazioni a freddo.

NON lasciare il cavo di alimentazione a contatto con superfici calde.

NON lasciar pendere il cavo di alimentazione da scaffali o ripiani.

NON utilizzare la macchina se il cavo di alimentazione è danneggiato.

NON aprire né tentare di riparare la macchina.

NON superare i limiti di prestazione indicati.

NON consentire ai bambini di utilizzare la macchina senza supervisione di un adulto.

NON plastificare oggetti taglienti o metallici (ad es.: punti metallici, graffette).

NON plastificare documenti sensibili al calore (ad es.: biglietti, ecografie, ecc.) con impostazioni a caldo.

NON plastificare con pouch autoadesive con impostazioni a caldo.

NON plastificare una pouch vuota.

FUNZIONI E SUGGERIMENTI

**Auto
Shut
Off**

Spegnimento Automatico

Se viene selezionata la temperatura e poi l'apparecchio rimane inattivo per 30 minuti, la funzione di spegnimento automatico mette l'apparecchio in modalità standby. Il riscaldamento si disattiverà e l'apparecchio si spegnerà. L'apparecchio emetterà un segnale acustico e una spia verde di pronto lampeggerà. Per utilizzare l'apparecchio premere un pulsante qualsiasi o ripremere l'interruttore di alimentazione.

- Inserire sempre il documento in una pouch di dimensioni adeguate.
- Eseguire sempre alcune prove con modelli di dimensioni e spessore simili ai documenti da plastificare.
- Se necessario, tagliare il bordo in eccesso dopo la plastificazione e il raffreddamento.
- Per risultati ottimali, utilizzare le pouch Fellowes®.
- In caso di plastificazione con diversi spessori di pouch (e quindi diverse temperature), si raccomanda di iniziare con le pouch più sottili.
- Preparare la pouch e il documento da plastificare. Inserire il documento al centro della pouch e a contatto con il bordo sigillato di quest'ultima. Accertarsi che la pouch non sia troppo grande per il documento da plastificare.

COMANDI DELLA PLASTIFICATRICE

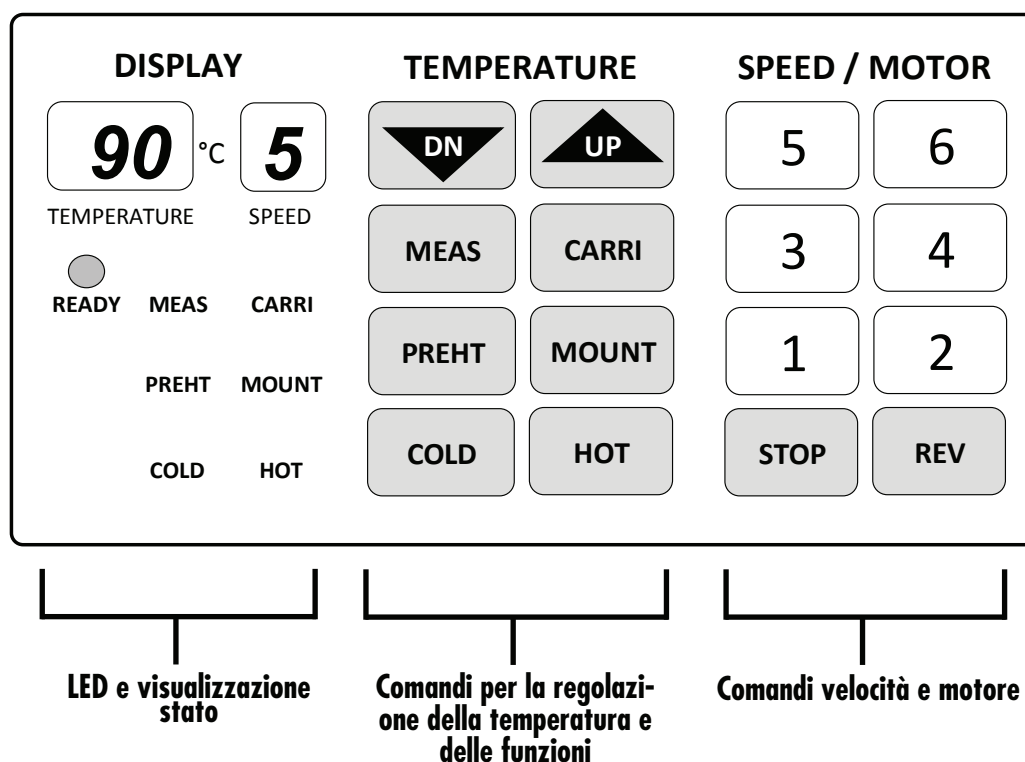
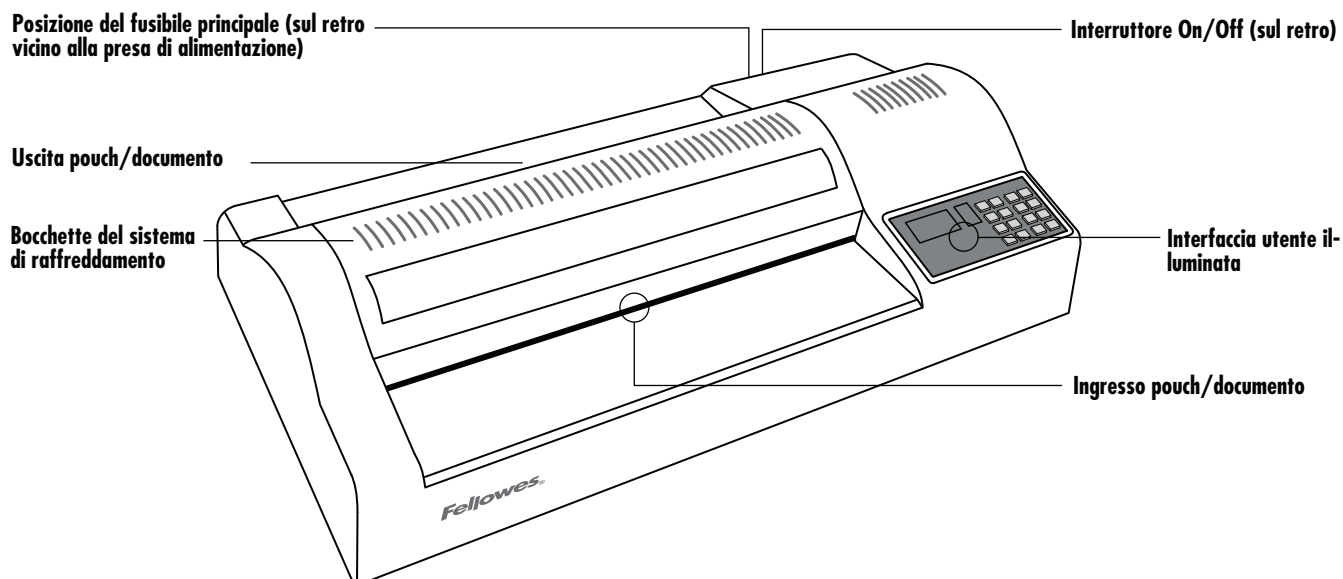

BISOGNO DI AIUTO?

I nostri esperti sono a vostra disposizione per risolvere qualsiasi problema.

Servizio Clienti... www.fellowes.com

Prima di contattare il rivenditore, contattare sempre Fellowes; vedere le informazioni di contatto sul retro del presente documento.

LED E VISUALIZZAZIONE STATO

90 °C	Indica la temperatura dei rulli (preimpostata e attuale).	 READY	Il LED "READY" si accende quando la temperatura dei rulli è pronta per la plastificazione.
5	Indica la velocità dei rulli.	MEAS CARRI PREHT MOUNT COLD HOT	Display LED delle funzioni che mostra qual è la funzione selezionata in operazione.

COMANDI PER LA REGOLAZIONE DELLA TEMPERATURA E DELLE FUNZIONI

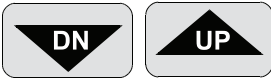
	Selezionare i comandi "UP" e "DOWN" per regolare la temperatura dei rulli per la plastificazione. Regolare manualmente le temperature dei rulli in base allo spessore del materiale da plastificare.	MOUNT	Selezionare la funzione per la plastificazione "MOUNT BOARD". Si tratta di una funzione per la plastificazione di pannelli rigidi di spessore maggiore di 1 mm. La funzione seleziona la temperatura di 130°C e la velocità del motore "1".
MEAS	Selezionare la funzione "MEASURE" per misurare la temperatura attuale dei rulli. Il pulsante può essere premuto in qualsiasi momento per ottenere una lettura immediata sul display della temperatura.	COLD	Selezionare la funzione "COLD" per effettuare la plastificazione a freddo. La funzione di plastificazione a freddo imposta automaticamente temperatura e velocità del motore su "0". Se la temperatura dei rulli è superiore a 60°C, sarà in funzione la velocità motore "2" finché i rulli non si saranno raffreddati in modo sicuro. Questo consente di prevenire un danneggiamento dei rulli dovuto al calore.
CARRI	Selezionare la funzione per la plastificazione con "CARRIER". Si tratta della funzione per la plastificazione delle pouch con l'utilizzo del carrier. La funzione seleziona la temperatura di 100°C e la velocità del motore "2".	PREHT	Selezionare la funzione "PRE-HEAT" per effettuare il preriscaldamento. Può essere selezionata come funzione "Standby", ideale per periodi di utilizzo prolungati. La funzione opera a 80°C e velocità del motore "2" finché non viene selezionata un'altra funzione.
HOT	Selezionare la funzione "HOT" per effettuare la plastificazione a caldo. Plastificazione a caldo per pellicole normali a pouch calde. Per le pouch da 75 micron, la macchina selezionerà la temperatura di 90°C e velocità del motore "5". Questa funzione è ideale per carta copiativa da 75 g e pouch da 80 micron. Per pouch più spesse, selezionare la velocità corrispondente del motore seguita dalla regolazione della temperatura. Regolare la temperatura utilizzando i pulsanti "UP" e "DN" per adattarsi allo spessore della carta secondo le necessità. Ad esempio: 250 micron = velocità del motore 2 200 micron = velocità del motore 3 175 micron = velocità del motore 3 150 micron = velocità del motore 3 125 micron = velocità del motore 5 100 micron = velocità del motore 5 75 micron = velocità del motore 5		

COMANDI VELOCITÀ E MOTORE

STOP	Funzione "STOP". Premere e tenere premuto per arrestare i rulli. Non utilizzare per lunghi periodi, specialmente quando la temperatura dei rulli è superiore a 90°C.	REV	Funzione "Reverse". Premere e tenere premuto per invertire la direzione dei rulli. Questo aiuterà la rimozione di pouch posizionate erroneamente.
5 6 3 4 1 2	Selezionare la velocità del motore per adattarla allo spessore della pouch scelta. Regolare quindi la temperatura per adattarla allo spessore della carta se necessario. Ad esempio: velocità del motore 1 = cartone di supporto velocità del motore 2 = 250 micron e carrier velocità del motore 3 = 200, 175, 150 micron velocità del motore 5 = 125, 100, 75 micron		

PRIMA DELLA PLASTIFICAZIONE

1. Accertarsi che la macchina sia posizionata su una superficie stabile.
2. Verificare che dietro alla macchina vi sia spazio sufficiente (min. 50 cm) per consentire la fuoriuscita dei documenti.
3. Scegliere il cavo di alimentazione giusto per l'alimentazione utilizzata. Collegare il cavo alla macchina (la presa è collocata sul retro).
4. Collegare la macchina a una presa di corrente facilmente accessibile. Accendere l'alimentazione.
5. Assicurarsi che la "piastra di raffreddamento" sia inserita correttamente e che sia visibile la dicitura "Top Side".

COME PLASTIFICARE A FREDDO

La plastificazione a freddo è la funzione predefinita impostata quando viene accesa la macchina. La plastificazione a freddo può avvenire solo con una temperatura dei rulli inferiore a 30°C. Premere il pulsante "MEAS" per misurare la temperatura dei rulli.

1. Accendere la macchina (l'interruttore si trova sul retro).
2. Selezionare la funzione "COLD". Attendere che la temperatura dei rulli scenda sotto i 30°C.
3. Quando sono accesi i LED "COLD" e "READY", selezionare la velocità 2 o 3 e plastificare pouch a freddo.

COME PLASTIFICARE A CALDO

1. Accendere la macchina (l'interruttore si trova sul retro). La plastificazione a freddo è la funzione predefinita impostata quando viene accesa la macchina.
2. Selezionare la funzione "HOT". La temperatura verrà impostata automaticamente su 90°C. I rulli inizieranno a muoversi quando la temperatura è superiore a 60°C.
3. Quando l'indicatore "READY" è acceso, la macchina è pronta per iniziare la plastificazione.
4. Selezionare la velocità del motore che meglio si adatta allo spessore della pouch (vedere il grafico riportato sulla macchina), ad es.: pouch da 80 micron = velocità motore 5 / 90°C. La macchina selezionerà automaticamente la temperatura di plastificazione ottimale. Se necessario, le temperature di plastificazione possono essere regolate anche manualmente.

COME SPEGNERE LA MACCHINA

Per proteggere i rulli, non spegnere la macchina quando è ancora calda.

1. Selezionare la funzione "COLD". La macchina imposterà la temperatura su 0°C e la velocità del motore su "2". Quando la temperatura dei rulli sarà scesa sotto i 60°C, i rulli si arresteranno automaticamente.
2. Spegnerne l'alimentazione utilizzando l'interruttore sul retro della macchina.
3. Scollegare il cavo di alimentazione.

CONSERVAZIONE E PULIZIA

Scollegare la macchina. Lasciar raffreddare la macchina. La parte esterna può essere pulita con un panno umido. Non utilizzare solventi o materiali infiammabili per pulire la plastificatrice. Con questa macchina è inoltre possibile utilizzare gli appositi fogli di pulizia. Quando la macchina è ancora calda, inserirvi i fogli per eliminare eventuali residui dai rulli. Per prestazioni ottimali si raccomanda di utilizzare regolarmente i fogli di pulizia. (Codice di ordine fogli di pulizia n. 5320604).

SOSTITUZIONE DEL FUSIBILE

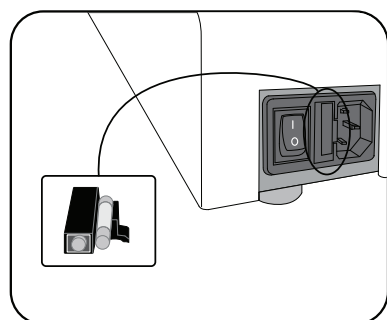

Questa macchina è dotata di un fusibile situato sul retro tra l'interruttore principale e la presa di corrente. Per sostituire il fusibile:

- ordinare Fellowes n. 207786;
- scollegare la macchina dall'alimentazione principale;
- aprire il portafusibile con un cacciavite a taglio;
- inserire un nuovo fusibile nel portafusibile e ricollocare quest'ultimo all'interno della macchina.

Nota: utilizzare sempre fusibili consigliati (Fellowes n. 207786, 5 A) e NON sostituire il fusibile con uno di diverso amperaggio. È possibile ordinare un fusibile chiamando il servizio clienti Fellowes.

INTERRUTTORE TERMICO

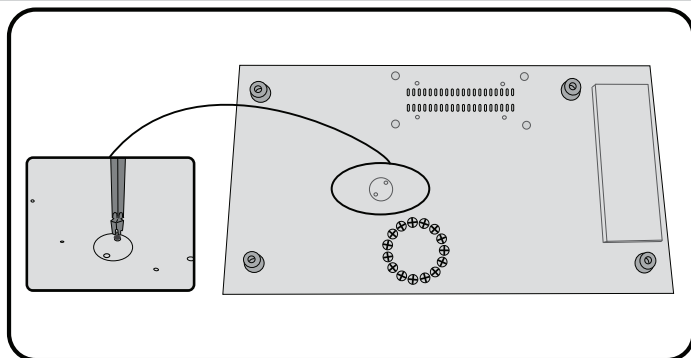

La macchina è dotata di un interruttore termico. L'interruttore si attiva quando la macchina diviene troppo calda. Questa condizione non dovrebbe verificarsi durante l'uso normale. Per resettare l'interruttore:

- consentire alla macchina di raffreddarsi per 30-60 minuti;
- scollegare la macchina dall'alimentazione principale;
- supportare saldamente la macchina in modo da accedere in modo sicuro al lato inferiore;
- aprire il coperchio utilizzando un cacciavite a croce;
- inserire una penna attraverso il foro e premere l'interruttore di metallo finché non si chiude con uno scatto;
- riposizionare il coperchio e le viti;
- accendere la macchina.

RISOLUZIONE DEI PROBLEMI

Problema	Possibile causa	Soluzione
Nessuna alimentazione	La macchina è spenta	Accendere la macchina sul retro premendo il tasto di accensione nella parte posteriore accanto all'ingresso della spina e verificare che il cavo sia collegato alla corrente.
	Fusibile principale danneggiato	Sostituire il fusibile.
	Il cavo di alimentazione non è collegato in modo corretto	Controllare il cavo di alimentazione nella presa sull'unità.
La spia di pronto macchina non si accende dopo un lungo periodo	La macchina non si riscalda	Contattare il servizio di assistenza.
La pouch non sigilla completamente il documento	Il documento potrebbe essere troppo spesso per poter essere plastificato	Introdurre nuovamente nella macchina.
	La temperatura potrebbe non essere corretta	Verificare che sia stato selezionato il corretto spessore della pouch e inserire nuovamente nella macchina.
La pouch presenta ondulazioni o bolle	La temperatura potrebbe non essere corretta	Verificare che sia stato selezionato il corretto spessore della pouch e inserire nuovamente nella macchina.
La pouch è rimasta all'interno della macchina	La pouch è inceppata	Selezionare il tasto reverse ed estrarre il documento manualmente.
Inceppamento	La pouch è stata inserita con il lato aperto in avanti	
	La pouch non era centrata al momento dell'inserimento	
	La pouch non era diritta al momento dell'inserimento	
È stata utilizzata una pouch vuota	È stata utilizzata una pouch vuota	
	La pouch si è danneggiata dopo la plastificazione	Rulli danneggiati o presenza di adesivo sui rulli
Plastificazioni arricciate o bruciate	Temperatura troppo elevata	Ridurre la temperatura o aumentare la velocità.
Plastificazione leggera o debole	Temperatura troppo bassa	Aumentare la temperatura o ridurre la velocità.
I rulli non funzionano	Rulli troppo freddi (< 60°C)	Attendere il riscaldamento dei rulli.
	È possibile che sia stato premuto il pulsante "STOP"	Premere il pulsante "MOTOR" o "SPEED".
Temperatura di plastificazione non stabile	La spazzola elettrica dei rulli potrebbe essere rotta	Contattare il servizio di assistenza.
Non è possibile selezionare alcuna modalità	Errore circuito	
I rulli non si muovono ma il motore è in funzione	Bulloni allentati tra gli ingranaggi	
Rumore eccessivo	Ingranaggi usurati o danneggiati	
Lieve linea ripetuta sulla plastificazione	Rullo danneggiato	
La plastificatrice non si resetta	Temperatura troppo elevata	Lasciar raffreddare la plastificatrice.

OVERZICHT

Prestaties

Formaat	A3
Invoerbreedte	320 mm
Hoedikte (min.)	75 micron
Hoedikte (max.)	250 micron
Geschatte opwarmtijd	3 minuten
Afkoelingsijd	30-60 minuten
Lamineersnelheid	Variabele snelheid (0-95 cm/min)
Aantal rollen	6
Klaar voor gebruik indicatie	Lampje
Terugloopfunctie	Ja
Soft touch toetsen + piep	Ja
LED interface	Ja
Foto mogelijk	Ja
Gebruik zonder drager	Ja
Externe koelplaat	Ja

Technische gegevens

Spanning / Frequentie / Stroomsterkte (A)	220-240 VAC, 50/60 Hz, 5 A
Elektrisch vermogen	1000 Watt
Afmetingen (HxBxD)	58 x 30 x 14 cm
Netto gewicht	15 kg
Lamineercapaciteit	Max. documentdikte = 2 mm (0,08") Min. hoedikte = 75 micron Max. hoedikte = 250 micron



BELANGRIJKE VEILIGHEIDSINSTRUCTIES - BEWAREN VOOR TOEKOMSTIG GEBRUIK

- Steek de stekker van de machine in een gemakkelijk toegankelijk stopcontact.
- Om elektrische schok te voorkomen, mag de machine niet in de buurt van water worden gebruikt. Ook mag er geen water op de machine, het snoer of het stopcontact worden gemorst.

Zorg ervoor dat de machine op een stabiele ondergrond staat.

Lamineer eerst een proefblad om de machine goed in te stellen voordat u originele documenten gaat lamineren.

Verwijder nietjes en andere metalen voorwerpen voordat u begint met lamineren.

Houd de machine uit de buurt van water of warmtebronnen.

Zet de machine na gebruik uit.

Trek de stekker uit het stopcontact wanneer u de machine langere tijd niet gebruikt.

Gebruik de juiste lamineerhoezen en de juiste instellingen.

Houd huisdieren uit de buurt van de laminator wanneer u de machine gebruikt.

Gebruik voor zelfklevende hoezen uitsluitend de functie koud lamineren.

Laat het netsnoer niet in contact komen met een heet oppervlak.

Laat het netsnoer niet van een kast of plank omlaag hangen.

Gebruik de machine niet als het netsnoer is beschadigd.

Probeer de machine niet te openen of repareren.

Overschrijd nooit de opgegeven specificaties van de machine.

Laat kinderen de machine nooit zonder toezicht van een volwassene gebruiken.

Lamineer geen scherpe of metalen voorwerpen (bv. nietjes, paperclips).

Lamineer geen warmtegevoelige documenten (bv. toegangsbewijs, echoscopie...) met de functie heet lamineren.

Lamineer zelfklevende hoezen niet met de functie heet lamineren.

Lamineer geen lege hoezen.

KENMERKEN & TIPS

**Auto
Shut
Off**

Automatisch Uitschakelen

Als het apparaat na instellen van de temperatuur 30 minuten inactief blijft, wordt dit apparaat via de functie Auto Shut Off op stand-by gezet. Het verhittingselement wordt uitgezet en het apparaat wordt in de wachtstand gezet. Het apparaat piept en er gaat een groen lampje branden dat aangeeft dat het apparaat klaar is voor gebruik. U activeert het apparaat door op een willekeurige knop te drukken of door het apparaat uit en weer aan te zetten.

- Steek het document of voorwerp altijd in een lamineerhoes van de juiste afmeting.
- Lamineer altijd eerst een testdocument van dezelfde grootte en dikte voordat u het origineel lamineert.
- Knip na het lamineren en afkoelen indien nodig overtollig materiaal rondom het document af.
- Voor de beste resultaten gebruikt u lamineerhoezen van het merk Fellowes®.
- Wanneer u lamineerhoezen van verschillende diktes (en dus verschillende temperatuurinstellingen) gebruikt, dan raden wij aan om te beginnen met de dunste lamineerhoes.
- Maak de lamineerhoes en het document klaar voor het lamineren. Plaats het document in het midden van de lamineerhoes tegen de gesealde rand aan. De hoes mag niet te groot zijn voor het document.

BEDIENINGSKNOPPEN LAMINEERMACHINE

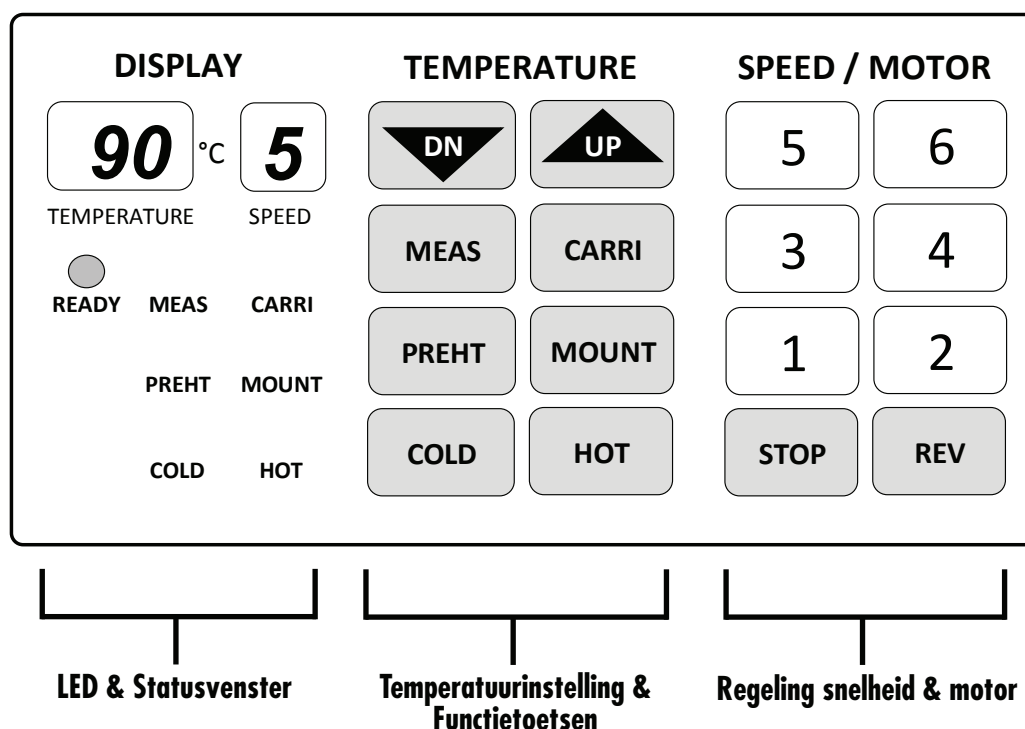
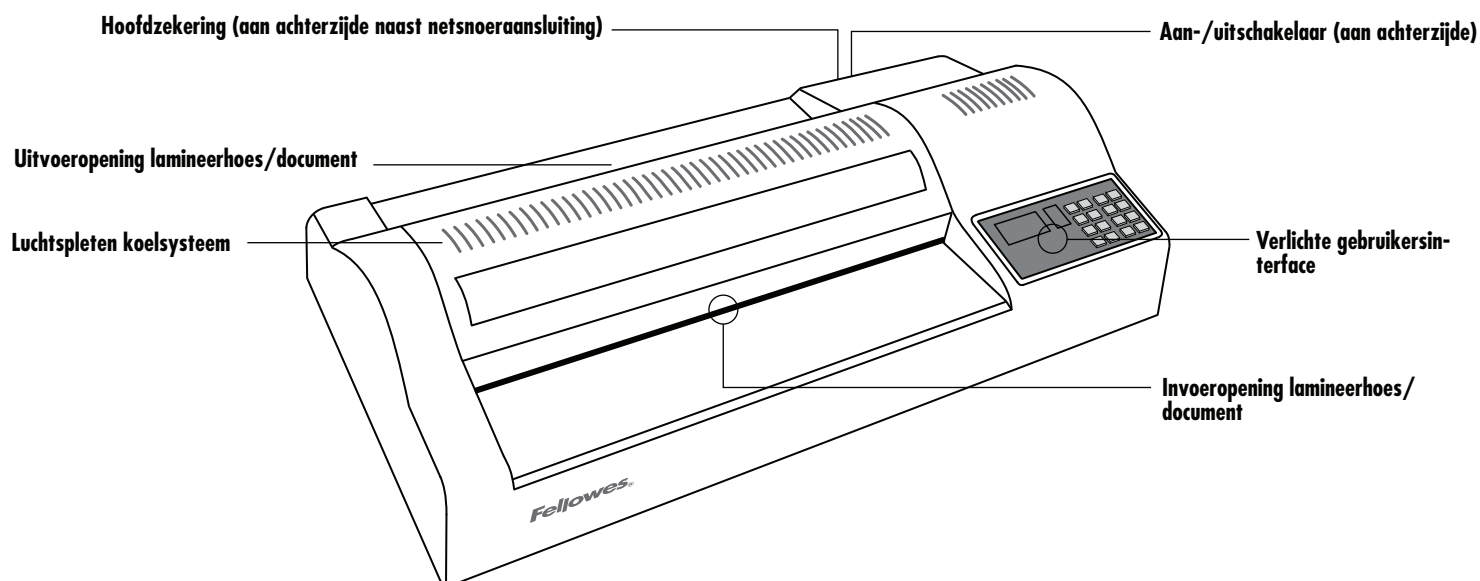



HULP NODIG?

Laat onze experts u helpen bij het vinden van een oplossing.

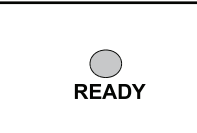

Klantenservice ... www.fellowes.com

Neem altijd eerst contact op met Fellowes, voordat u contact opneemt met de winkel waar u de machine heeft gekocht. Zie achterzijde voor contactgegevens.

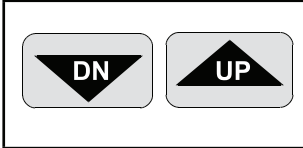
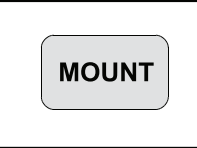
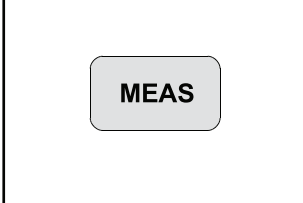
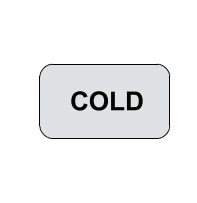
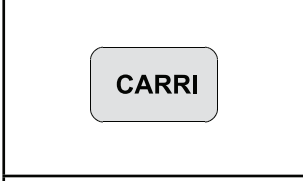

LED & STATUSVENSTER

	Weergave roltemperatuur (vooringesteld en feitelijk).		Het indicatielampje "READY" gaat aan wanneer de roltemperatuur hoog genoeg is om te lamineren.
	Weergave van de draaisnelheid van de rollen.	MEAS CARRI PREHT MOUNT COLD HOT	Het functielampje geeft aan welke functie de machine uitvoert.

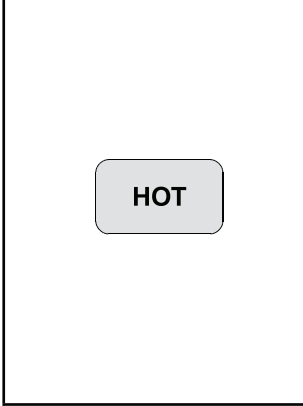
TEMPERATUURINSTELLING & FUNCTIETOETSEN

	Druk op pijltje "OMHOOG" of "OMLAAG" om de lamineertemperatuur van de rol in te stellen. Stel de temperatuur van de rol handmatig in, naargelang de dikte van het lamineerwerk.		De functie 'MOUNT BOARD' is bestemd voor het lamineren van karton van meer dan 1 mm dik. Deze functie selecteert automatisch een temperatuur van 130 °C en de motorsnelheid '1'.
	Met de functie 'MEASURE' kunt u de feitelijke temperatuur van de rollen meten. Deze toets kunt u op elk gewenst moment indrukken, waarna de feitelijke temperatuur op het display wordt weergegeven.		De functie 'COLD' selecteert u als u koud wilt lamineren. Deze functie selecteert automatisch een temperatuur van 0 °C en de motorsnelheid '0'. Als de temperatuur van de rollen hoger is dan 60°C, dan staat de motorsnelheid op "2" totdat de rollen zijn afgekoeld. Op deze manier wordt beschadiging van de rollen voorkomen.
	De functie 'CARRIER' selecteert u als u wilt lamineren met een dager en een lamineerhoes. Deze functie selecteert automatisch een temperatuur van 100 °C en de motorsnelheid '2'.		Met de functie 'PRE-HEAT' kunt u de machine voorverwarmen. U kunt deze functie selecteren om de machine stand-by te houden bij omvangrijke lamineertaken. Deze functie selecteert automatisch een temperatuur van 80 °C en de motorsnelheid "2", totdat u een andere functie selecteert.
	Met de functie 'HOT' kunt u heet lamineren. Bij heet lamineren gebruikt u de normale lamineerhoezen. Bij hoezen van 75 micron selecteert de machine een temperatuur van 90 °C en de motorsnelheid "5". Dit is ideaal voor 75 grams kopieerpapier en lamineerhoezen van 80 micron. Voor dikkere hoezen moet u de bijbehorende motorsnelheid en temperatuur selecteren. Met de toetsen "UP" en "DN" kunt u de temperatuur aanpassen aan de gewenste papierdikte. Bv: 250 micron = motorsnelheid 2 200 micron = motorsnelheid 3 175 micron = motorsnelheid 3 150 micron = motorsnelheid 3 125 micron = motorsnelheid 5 100 micron = motorsnelheid 5 75 micron = motorsnelheid 5		

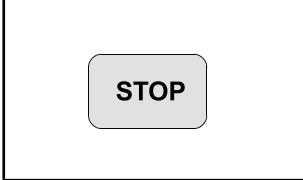
REGELING SNELHEID & MOTOR

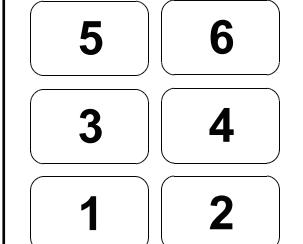
	"STOP" functie. Als u de STOP-toets ingedrukt houdt, dan stoppen de rollen met draaien. Gebruik deze functie niet langdurig, vooral wanneer de temperatuur van de rollen hoger is dan 90 °C.		Teruglooppuntie. Als u de REV-toets ingedrukt houdt, dan draaien de rollen de andere kant op. Deze functie is handig om hoezen die verkeerd zijn ingevoerd weer te verwijderen.
	Selecteer de motorsnelheid die past bij de hoedikte. Stel dan, indien nodig, de temperatuur in die past bij de papierdikte. Bv: motorsnelheid 1 = kartonnen bord motorsnelheid 2 = 250 micron & dragers motorsnelheid 3 = 200, 175, 150 micron motorsnelheid 5 = 125, 100, 75 micron		

VOORDAT U GAAT LAMINEREN

1. Zorg ervoor dat de laminator op een stabiele ondergrond staat.
2. Controleer of er voldoende vrije ruimte (min. 50 cm) achter de machine is voor een ongehinderde doorvoer van de documenten.
3. Gebruik het juiste netsnoer voor de juiste stroomtoevoer. Sluit de stroomkabel aan op de ingang aan de achterzijde van de machine.
4. Sluit het apparaat aan op een makkelijk toegankelijk stopcontact. Schakel de stroomtoevoer in.
5. Zorg ervoor dat de 'koelplaat' correct is aangebracht, zodat het opschrift "Top Side" zichtbaar is.

KOUD LAMINEREN

Wanneer u de laminator inschakelt, is de standaardfunctie koud lamineren. U kunt alleen koud lamineren wanneer de rollen draaien op een temperatuur van minder dan 30 °C. Druk op de toets "MEAS" om de roltemperatuur te meten.

1. Zet de aan-/uitschakelaar aan (deze bevindt zich aan de achterzijde van de machine).
2. Druk op de toets "COLD". Wacht totdat de temperatuur van de rollen lager is dan 30 °C.
3. Wanneer de indicatielampjes "COLD" & "READY" aan zijn, selecteer dan snelheid 2 of 3 en gebruik lamineerhoezen voor koud lamineren.

HEET LAMINEREN

1. Zet de aan-/uitschakelaar aan (deze bevindt zich aan de achterzijde van de machine). Wanneer u de laminator inschakelt, is de standaardfunctie koud lamineren.
2. Druk op de toets "HOT". De temperatuur wordt automatisch ingesteld op 90 °C. De rollen beginnen te draaien wanneer de temperatuur hoger is dan 60 °C.
3. Wanneer de indicatielamp "READY" aan is, is de machine klaar om te beginnen met lamineren.
4. Selecteer de motorsnelheid die overeenkomt met de hoedikte (zie de tabel op de machine). Bv: hoes van 80 micron = motorsnelheid 5 / 90 °C. De machine selecteert automatisch de optimale lamineertemperatuur. Indien nodig kunt u de lamineertemperatuur ook handmatig instellen.

DE LAMINATOR UITSCHAKELLEN

Om de levensduur van de rollen te optimaliseren, mag u de laminator niet uitschakelen wanneer deze heet is.

1. Druk op de toets "COLD". De machine stelt de temperatuur in op 0 °C en de motorsnelheid op "2". Wanneer de roltemperatuur is gedaald tot minder dan 60 °C, stoppen de rollen automatisch met draaien.
2. Zet de aan-/uitschakelaar uit (deze bevindt zich aan de achterzijde van de machine).
3. Verwijder de stekker uit het stopcontact.

OPSLAG & REINIGING

Haal de stekker van de machine uit het stopcontact. Laat de machine afkoelen. De buitenkant van de machine kan met een vochtige doek worden gereinigd. Gebruik geen oplosmiddelen of ontvlambare middelen om de machine te reinigen. De rollen kunnen met reinigingsvellen worden gereinigd. Voer de reinigingsvellen door de machine wanneer deze warm is, om zo de rollen schoon te maken. Voor optimale prestaties raden we aan om de rollen regelmatig met reinigingsvellen te reinigen. (Bestelnummer reinigingsvellen #5320604).

VERVANGEN VAN DE ZEKERING

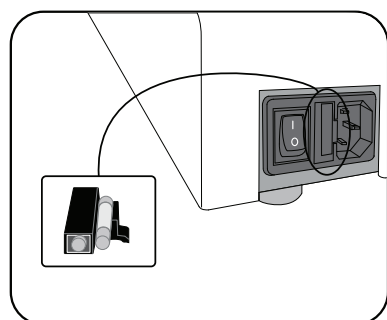

In dit apparaat is een zekering ingebouwd. Deze bevindt zich tussen de aan/uit-schakelaar en de elektriciteitsaansluiting aan de achterkant van het apparaat. Vervang de zekering als volgt:

- Bestel Fellowes #207786.
- Verwijder de stekker uit het stopcontact.
- Open de zekeringhouder met behulp van een schroevendraaier.
- Vervang de zekering door een nieuwe en plaats de zekeringhouder terug in de machine.

Opmerking: Gebruik altijd de aanbevolen zekering (Fellowes #207786, 5 Amp.) en vervang de zekering NOOIT door een zekering met een afwijkend amperage. U kunt een zekering bestellen door te bellen naar Fellowes klantenservice.

Thermische uitschakelaar

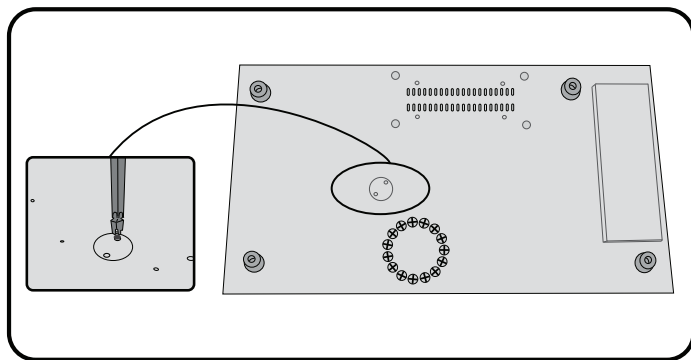

De laminator is voorzien van een thermische uitschakelbeveiliging. Deze beveiliging schakelt de machine uit wanneer deze te heet wordt. Bij normaal gebruik zal dit niet gebeuren. Om de thermische uitschakelaar te resetten, handelt u als volgt:

- Laat de machine 30-60 minuten afkoelen.
- Verwijder de stekker uit het stopcontact.
- Zet de laminator zorgvuldig ondersteboven neer, zodat u bij de onderkant kunt.
- Draai het afdekplaatje van de schakelaar los met een kruiskopschroevendraaier.
- Steek vervolgens een pen door het gat en druk op de metalen schakelaar totdat deze dichtklapt.
- Schroef het afdekplaatje weer vast.
- Zet de laminator weer aan.

Probleemoplossing

Probleem	Mogelijke oorzaak	Oplossing
Geen stroom	De machine is niet ingeschakeld	Schakel de machine in met de knop naast het insteekcontact op de achterkant en steek de stekker in het stopcontact.
	Hoofdzekering doorgebrand	Vervang de zekering
	Stroomkabel niet goed aangebracht	Controleer stroomkabel in de contactdoos van het apparaat
Het gebruiksklaar-lampje gaat niet branden na een lange periode	De machine warmt niet op	Neem contact op met onderhoudsleverancier
De lamineerhoes lamineert het document niet volledig	Het document is te dik om te lamineren	Voer het document opnieuw door de machine
	De temperatuurinstelling kan verkeerd zijn	Controleer of de dikte van de lamineerhoes juist is en voer het document opnieuw door de machine
De lamineerhoes heeft golven of bobbel	De temperatuurinstelling kan verkeerd zijn	Controleer of de dikte van de lamineerhoes juist is en voer het document opnieuw door de machine
De lamineerhoes komt niet uit de machine	De lamineerhoes is vastgelopen	Druk op de terugloopknop en trek de hoes er met de hand uit.
Vastloop	De lamineerhoes is met het 'open uiteinde' eerst ingevoerd	
	De lamineerhoes is niet in het midden ingevoerd	
	De lamineerhoes is niet recht in de invoer gestoken	
	Er is een lege lamineerhoes gebruikt	
De lamineerhoes is beschadigd na het lamineren	De rollen zijn beschadigd of er zit lijm op	Voer reinigingsvellen door de machine om te testen en de rollen te reinigen
Omgekrulde of verbrande laminaten	Te heet	Verlaag de temperatuur of verhoog de snelheid
Zacht of slecht lamineerresultaat	Te koud	Verlaag de temperatuur of verhoog de snelheid
Rollen draaien niet	Rollers te koud (< 60°C)	Wacht totdat de rollen zijn opgewarmd
	"STOP"-toets ingedrukt	Druk op "MOTOR" of "SPEED"-toets
Instabiele lamineertemperatuur	Koolborstel rol defect	Neem contact op met onderhoudsleverancier
Kan geen enkele functie selecteren	Fout printplaat	
Rollen draaien niet & motor draait wel	Losse bouten op tandwiel	
Veel lawaai	Tandwielen versleten of beschadigd	
Terugkerende vage regel op lamineerresultaat	Roller beschadigd	
Laminator reset niet	Te heet	Laat laminator afkoelen

SPECIFIKATIONER

Prestanda

Format	A3
Inmatningsbredd	320 mm
Ficktjocklek (min)	75 mikron
Ficktjocklek (max)	250 mikron
Beräknad uppvärmningstid	3 minuter
Nedkylningstid	30–60 minuter
Lamineringshastighet	Varierad hastighet (0–95 cm/min)
Antal valsar	6
Klarmeddelande	Lampa
Bakåtfunktion	Ja
Pekknappar + pip	Ja
LED-gränssnitt	Ja
Kan hantera foton	Ja
Carrier-fri	Ja
Extern nedkylningsplatta	Ja

Tekniska data

Spänning/frekvens/strömstyrka (Amp)	220–240 V AC, 50/60 Hz, 5 A
Wattal	1000 Watt
Mått (HxBxD)	58 x 30 x 14 cm
Nettovikt	15 kg
Lamineringskapacitet	Maximal dokumenttjocklek = 2 mm Min. ficka = 75 mikron Max. ficka = 250 mikron

VIKTIGA SÄKERHETSANVISNINGAR – SPARA FÖR FRAMTIDA REFERENS

- Anslut maskinen till ett lättillgängligt uttag.
- För att förhindra elektrisk stöt ska du inte använda utrustningen nära vatten eller spilla vatten på utrustningen, elkabeln eller vägguttaget.

DU SKA se till att maskinen står på ett plant underlag.

DU SKA testlaminera papper och ställa in maskinen innan slutlig laminering.

DU SKA avlägsna häftklamrar och andra metallföremål innan lamineringen.

DU SKA hålla maskinen på behörigt avstånd från värme och vatten.

DU SKA stänga av maskinen efter varje användningstillfälle.

DU SKA koppla ur maskinen när den inte ska användas under en längre tid.

DU SKA använda fickor som är avsedda för användning med de relevanta inställningarna.

DU SKA hålla husdjur borta under användningen.

DU SKA se till att självhäftande fickor endast används med den kalla inställningen.

DU SKA INTE låta elkabeln komma i kontakt med heta ytor.

DU SKA INTE låta elkabeln hänga från skåp eller hyllor.

DU SKA INTE använda utrustningen om elkabeln är skadad.

DU SKA INTE försöka öppna eller på annat sätt reparera maskinen.

DU SKA INTE överbelasta maskinens kapacitet.

DU SKA INTE låta barn använda maskinen utan tillsyn av en vuxen.

DU SKA INTE laminera vassa föremål eller metallföremål (t.ex. häftklamrar och gem).

DU SKA INTE laminera värmekänsliga dokument (t.ex. biljetter, ultraljud osv.) med varma inställningar.

DU SKA INTE laminera med självhäftande fickor vid varma inställningar.

DU SKA INTE laminera en tom ficka.

FUNKTIONER OCH TIPS

Auto Shut Off

Auto-avstängning

Om temperatur har valts och maskinen sedan är inaktiv i 30 minuter, sätts maskinen i standbyläge av den automatiska avstängningsfunktionen. Värmen stänger av sig och maskinen går ner i lågenergiläge. Maskinen piper och den gröna lampan för klar blinkar. För att sätta igång maskinen trycker du på valfri knapp eller kör en cykel på strömbrytaren.

- Lägg alltid föremålet i en ficka av lämplig storlek.
- Provlaminera alltid med en liknande storlek och tjocklek innan den slutliga processen.
- Om det behövs ska överflödigt material kring föremålet avlägsnas efter laminering och nedkylning.
- För bästa resultat bör Fellowes®-märkesfickor användas.
- Vid arbete med fickor i olika storlekar (temperaturinställningar) rekommenderas det att börja med de tunnaste fickorna.
- Förbered fickan och föremålen för laminering. Placera föremålet mitt i fickan så att det rör vid den första förseglade kanten. Kontrollera att fickan inte är för stor för föremålet.

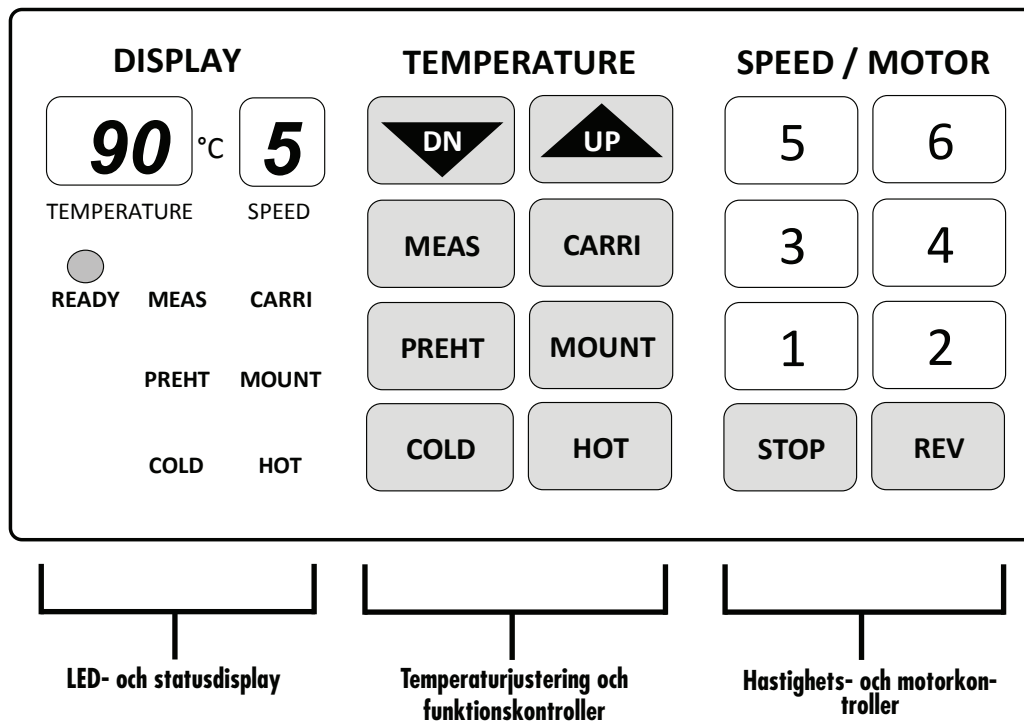
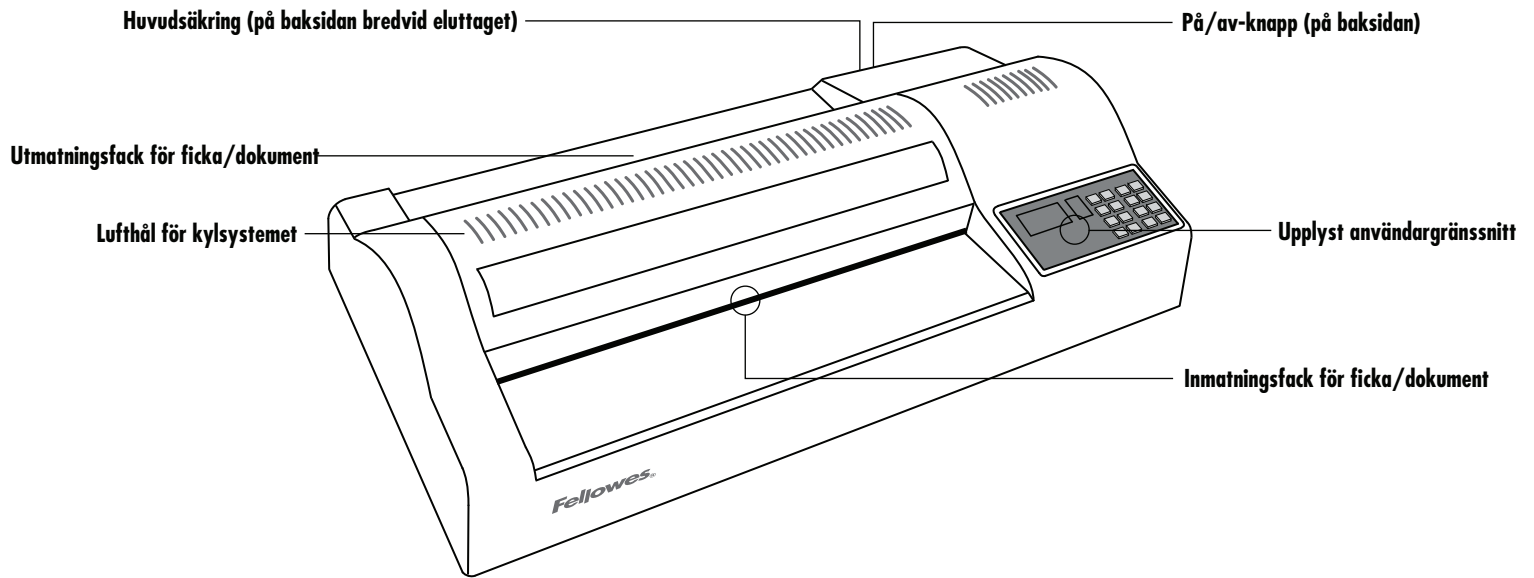

BEHÖVER DU HJÄLP?

Låt våra experter hjälpa dig att finna en lösning.

Kundtjänst www.fellowes.com

Ring alltid Fellowes innan du kontaktar din återförsäljare. Se emballagets baksida för kontaktuppgifter.

LED- OCH STATUSDISPLAY

	Visar valstemperatur (förinställd och faktisk).		LED-lampan "READY" tänds när rätt valstemperatur har uppnåtts för laminering.
	Visar valsarnas hastighet.	MEAS CARRI PREHT MOUNT COLD HOT	LED-lampor som visar vilken funktion som används.

TEMPERATURJUSTERING OCH FUNKTIONSKONTROLLER

	Justera valsarens lamineringstemperatur med knapparna "UP" (upp) och "DOWN" (ner). Justera manuellt valstemperaturerna för att passa lamineringsföremålens tjocklek.		Välj den här funktionen för att laminera med montageplatta ("mount board"). Används vid laminering av hårdskivor som är tjockare än 1 mm. Vid användning av funktionen ställs temperaturen in på 130 °C och motorhastigheten på 1.
	Välj den här funktionen för att mäta ("measure") valsarnas faktiska temperatur. Du kan trycka på knappen när som helst, varpå temperaturen omedelbart visas på displayen.		Välj funktionen för kallaminering ("cold") eller laminering utan värme. Vid kallaminering ställs temperaturen och motorhastigheten automatiskt in som 0. Om valstemperaturen överstiger 60 °C förblir motorhastigheten 2 tills valsarna har kylts ner tillräckligt. På så sätt skyddas valsarna mot värmeskador.
	Välj den här funktionen för att laminera med carrier. Funktion för att laminera med carrier. Vid användning av funktionen ställs temperaturen in på 100 °C och motorhastigheten på 2.		Välj den här funktionen för förvärme ("pre-heat"). Förvärme kan väljas som en stand-by-funktion, vilket är perfekt för långa användningsperioder. Vid användning av funktionen förblir temperaturen 80 °C och motorhastigheten 2, tills en annan funktion väljs.
	Välj den här funktionen för varm laminering ("hot"). Varm laminering för normala skikt med varma fickor. För fickor med tjockleken 75 mikron ställer maskinen in temperaturen på 90 °C och motorhastigheten på 5. Det är idealiskt för 75g kopieringspapper och fickor med tjockleken 80 mikron. För tjockare fickor väljer du en motsvarande motorhastighet och justerar temperaturen. Justera vid behov temperaturen med knapparna "UP" och "DOWN" för att passa papprets tjocklek. T.ex.: 250 mikron = motorhastighet 2 200 mikron = motorhastighet 3 175 mikron = motorhastighet 3 150 mikron = motorhastighet 3 125 mikron = motorhastighet 5 100 mikron = motorhastighet 5 75 mikron = motorhastighet 5		

HASTIGHETS- OCH MOTORKONTROLLER

	Stoppfunktion ("stop"). Tryck på och håll inne knappen för att stoppa valsarna. Använd inte funktionen under långa perioder, särskilt när valstemperaturen överstiger 90 °C.		Baklängesfunktion ("reverse"). Tryck på och håll inne knappen för att få valsarna att gå baklänges. Då kan felinmatade fickor lättare tas bort.
	Välj motorhastighet för att passa den valda ficktjockleken. Justera sedan vid behov temperaturen för att passa papperstjockleken. T.ex.: motorhastighet 1 = montageplatta motorhastighet 2 = 250 mikron och carriers motorhastighet 3 = 200, 175 och 150 mikron motorhastighet 5 = 125, 100 och 75 mikron		

FÖRE LAMINERING

1. Kontrollera att maskinen står på ett plant underlag.
2. Kontrollera att det finns tillräckligt med utrymme (minst 50 cm) bakom maskinen så att dokumenten kan passera fritt igenom.
3. Välj korrekt strömledning för lämplig strömförsörjning. Anslut strömledningen till maskinen (uttaget finns på maskinens baksida).
4. Plugga in maskinen i ett lättillgängligt vägguttag. Slå på strömmen.
5. Kontrollera att nedkylningsplattan är korrekt installerad med texten "Top Side" synlig.

KALLAMINERING

Kallaminering är den förvalda funktionsinställningen när strömmen slås på. Kallaminering fungerar endast när valsarna har en temperatur som är lägre än 30 °C. Tryck på knappen "MEAS" för att mäta valstemperaturen.

1. Slå på strömmen (på maskinens baksida).
2. Välj funktionen "COLD". Vänta tills valstemperaturen sjunker under 30 °C. När lamporna "COLD" och "READY" lyser väljer du hastigheten 2 eller 3 och
3. laminerar kallfickor.

VARMLAMINERING

1. Slå på strömmen (på maskinens baksida). Kallaminering är den förvalda funktionsinställningen när strömmen slås på.
2. Välj funktionen "HOT". Temperaturen ställs automatiskt in på 90 °C. Valsarna börjar snurra när temperaturen stiger över 60 °C.
3. När lampan "READY" lyser är maskinen redo för laminering.
4. Välj den motorhastighet som är bäst lämpad för ficktjockleken (se tabellen på maskinen), t.ex.: ficka med tjockleken 80 mikron = motorhastighet 5/90 °C. Maskinen väljer automatiskt den optimala lamineringstemperaturen. Lamineringstemperaturerna kan även justeras manuellt vid behov.

STÄNGA AV MASKINEN

Stäng inte av maskinen när den är varm för att skydda valsarna.

1. Välj funktionen "COLD". Maskinen ställer in temperaturen på 0 °C och motorhastigheten på 2. När valstemperaturen har sjunkit under 60 °C stannar valsarna automatiskt.
2. Stäng av strömmen via brytaren på maskinens baksida.
3. Dra ut elkabeln.

FÖRVARING OCH RENGÖRING

Koppla från maskinen. Låt maskinen svalna. Maskinens utsida kan rengöras med en fuktig trasa. Använd inte lösningsmedel eller brandfarliga material för att putsa maskinen. Rengöringsark kan användas med maskinen. Kör arken genom maskinen när maskinen är varm för att avlägsna eventuella rester från valsarna. För optimal prestanda rekommenderas att rengöringsark används regelbundet i maskinen. (Beställningskod för rengöringsark: #5320604)

BYTA UT SÄKRINGEN

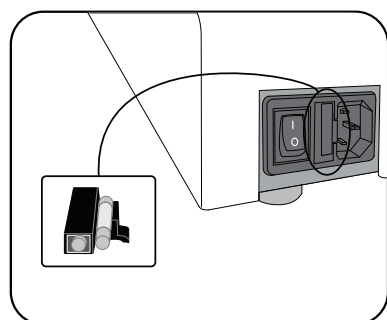

Den här maskinen är utrustad med en propp som hittas mellan huvudbrytaren och eluttaget på maskinens baksida. Så här byter du säkringen:

- Beställ Fellowes #207786.
- Koppla från maskinen från elnätet.
- Öppna säkringens behållare med hjälp av en skruvmejsel.
- Placera en ny säkring i behållaren och sätt tillbaka behållaren i maskinen.

OBS! Använd alltid den säkring som rekommenderas (Fellowes #207786, 5 ampere) och ersätt den INTE med en säkring av en annan klassificering. Säkringar kan beställas på Fellowes kundtjänst.

TEMPERATURÅTERSTÄLLNING

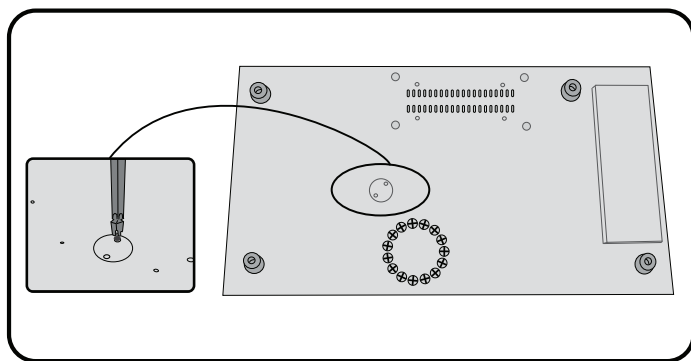

Maskinen är utrustad med en brytare för återställning av temperaturen. Brytaren aktiveras när maskinen blir för varm. Det är ovanligt att detta inträffar vid normal användning. Så här återställer du brytaren:

- Låt maskinen svalna i 30–60 minuter.
- Koppla från maskinen från elnätet.
- Stöd maskinen på ett säkert sätt så att du kommer åt undersidan.
- Öppna plattan med hjälp av en stjärnskruvmejsel.
- Sätt in en penna i hålet och tryck på metallbrytaren tills den knäpper till och stängs.
- Sätt tillbaka plattan och skruva fast den.
- Slå på maskinen.

FELSÖKNING

Problem	Möjlig orsak	Lösning
Ingen ström	Maskinen är inte påslagen	Slå på maskinen på baksidan bredvid anslutningskontakten och på vägguttaget
	Felaktig huvudsäkring	Byt ut säkringen
	Elkabeln är inte rätt ansluten.	Kontrollera elkabeln vid enhetens uttag
Klarlampan tänds inte efter en lång period	Maskinen värms inte upp	Kontakta en serviceverkstad
Fickan förseglar inte föremålet helt	Föremålet kan vara för tjockt för att laminera	Kör igenom maskinen igen
	Temperaturinställningen kan vara inkorrekt	Kontrollera att rätt tjocklek på ficka är vald och låt den passera en gång till
Fickan har vågor eller bubblor	Temperaturinställningen kan vara inkorrekt.	Kontrollera att rätt tjocklek på ficka är vald och låt den passera en gång till
Fickan försvann i maskinen	Fickan sitter fast	Välj bakåtknappen och dra ut föremålet för hand
Blockerin	Fickan matades in med den "öppna änden" först	
	Fickan var inte centrerad vid inmatning.	
	Fickan var inte rak vid inmatning	
En tom ficka användes		
Fickan är skadad efter laminering	Skadade valsar eller lim på valsarna	Låt rengöringsark passera genom maskinen för att testa och göra rent valsarna
Vikta eller brända lamineringar	För varm	Minska temperaturen eller öka hastigheten
Mjuk eller dålig laminering	För kall	Öka temperaturen eller minska hastigheten
Valsarna snurrar inte	Valsarna är för kalla (< 60 °C)	Vänta tills valsarna har värmts upp
	"STOP"-knappen kan vara intryckt	Tryck på knappen "MOTOR" eller "SPEED"
Instabil lamineringstemperatur	Valsarnas elborste kan vara trasig	Kontakta en serviceverkstad
Ingen funktion kan väljas	Felaktigt kretskort	
Valsarna snurrar inte men motorn är igång	Drivhjulet slitet eller skadat	
Högt ljud	Drivhjulet slitet eller skadat	
Upprepade problem med suddig linje på laminering	Skadad vals	
Lamineringsmaskinen går inte att återställa	För varm	Låt lamineringsmaskinen svalna

KAPACITET

Ydeevne

Format	A3
Indføringsbredde	320 mm
Lommetykkelse (min.)	75 mikron
Lommetykkelse (maks.)	250 mikron
Anslået opvarmningstid	3 minutter
Nedkølingstid	30-60 minutter
Lamineringshastighed	Variabel hastighed (0-95 cm/min.)
Antal ruller	6
Klarmelding	Lys
Tilbageførselsfunktion	Ja
Bløde berøringsknapper + biplyd	Ja
LED-grænseflade	Ja
Fotoegnet	Ja
Uden indføringsark	Ja
Ekstern køleplade	Ja

Tekniske data

Spænding/frekvens/strøm (Amp)	220-240V AC, 50/60 Hz, 5A
Effekt	1000 W
Mål (H x B x D)	58 x 30 x 14 cm
Nettovægt	15 kg
Lamineringskapacitet	Maks. dokumenttykkelse = 2 mm Min. lomme = 75 mikron Maks. lomme = 250 mikron

VIGTIGE SIKKERHEDSINSTRUKTIONER – GEM TIL SENERE BRUG

- Tilslut maskinen til en lettilgængelig stikkontakt.
- For at forhindre elektrisk stød – brug ikke apparatet tæt på vand, spild ikke vand på apparatet, strømledningen eller stikkontakten.

DU SKAL sørge for, at maskinen står på en stabil overflade.

DU SKAL sørge for at kontrollere laminatorens indstillinger ved at laminere kasserede ark, før du laminerer uerstattelige dokumenter.

DU SKAL fjerne hæfteklammer og andre metalgenstande før laminering.

DU SKAL holde maskinen på afstand af varme- og vandkilder.

DU SKAL slukke maskinen efter brug.

DU SKAL tage maskinens stik ud af stikkontakten, når den ikke skal anvendes i en længere periode.

DU SKAL anvende lommer, der er beregnet til brug med de relevante indstillinger.

DU SKAL holde husdyr på afstand, når maskinen anvendes.

DU SKAL sørge for kun at anvende selvklæbende lommer til den kolde indstilling.

DU MÅ IKKE lade strømledningen komme i kontakt med varme overflader.

DU MÅ IKKE lade strømledningen hænge ned fra skabe eller hylder.

DU MÅ IKKE anvende enheden, hvis strømledningen er beskadiget.

DU MÅ IKKE forsøge at åbne eller på anden måde reparere maskinen.

DU MÅ IKKE overstige maskinens angivne ydeevne.

DU MÅ IKKE lade børn benytte maskinen uden opsyn af en voksen.

DU MÅ IKKE laminere skarpe genstande eller metalgenstande (for eksempel: hæfteklammer, papirclips).

DU MÅ IKKE laminere varmfølsomme dokumenter (for eksempel: billetter, ultralyd osv.) på varmeindstillinger.

DU MÅ IKKE laminere med selvklæbende lommer på varmeindstillinger.

DU MÅ IKKE laminere en tom lomme.

FUNKTIONER OG TIPS

**Auto
Shut
Off**

Automatisk Slukning

Hvis temperaturen er valgt, og maskinen derefter er inaktiv i 30 minutter, vil den automatiske Sluk-funktion sætte maskinen i standby. Varmen vil slukkes, og maskinen vil lukke ned. Maskinen vil bippe, og et grønt klar-lys vil blinke. For at betjene maskinen skal du trykke på en hvilken som helst knap eller tænde på kontakten.

- Læg altid dokumentet i en lomme i en passende størrelse.
- Prøvelaminer altid med en lignende størrelse og tykkelse inden den endelige behandling.
- Hvis det er nødvendigt, skal du skære overskydende materiale af dokumentet efter laminering og nedkøling.
- Brug mærkelommer fra Fellowes® for at opnå de bedste resultater.
- Når der arbejdes med forskellige lommetykkelser (temperaturindstillinger) anbefales det at starte med de tyndeste lommer.
- Forbered lomme og dokument til laminering. Anbring dokumentet centreret inde i lommen, så den berører den forreste lukkede kant. Kontrollér, at lommen ikke er for stor til dokumentet.

BETJENINGSANORDNINGER TIL LAMINERINGSMASKINE

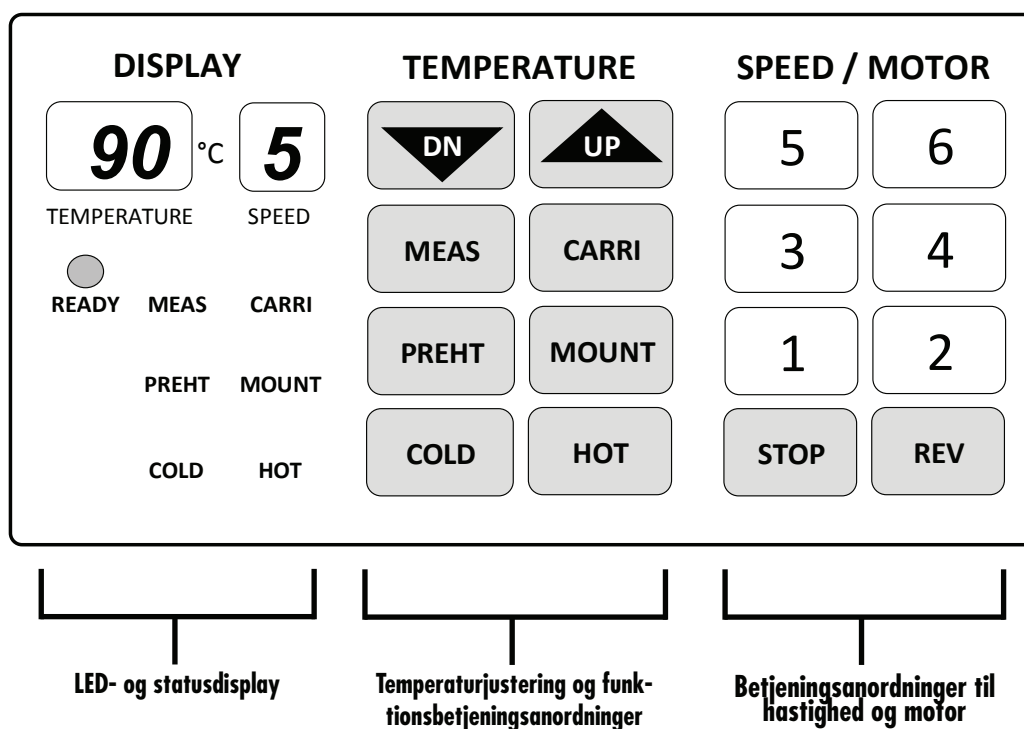
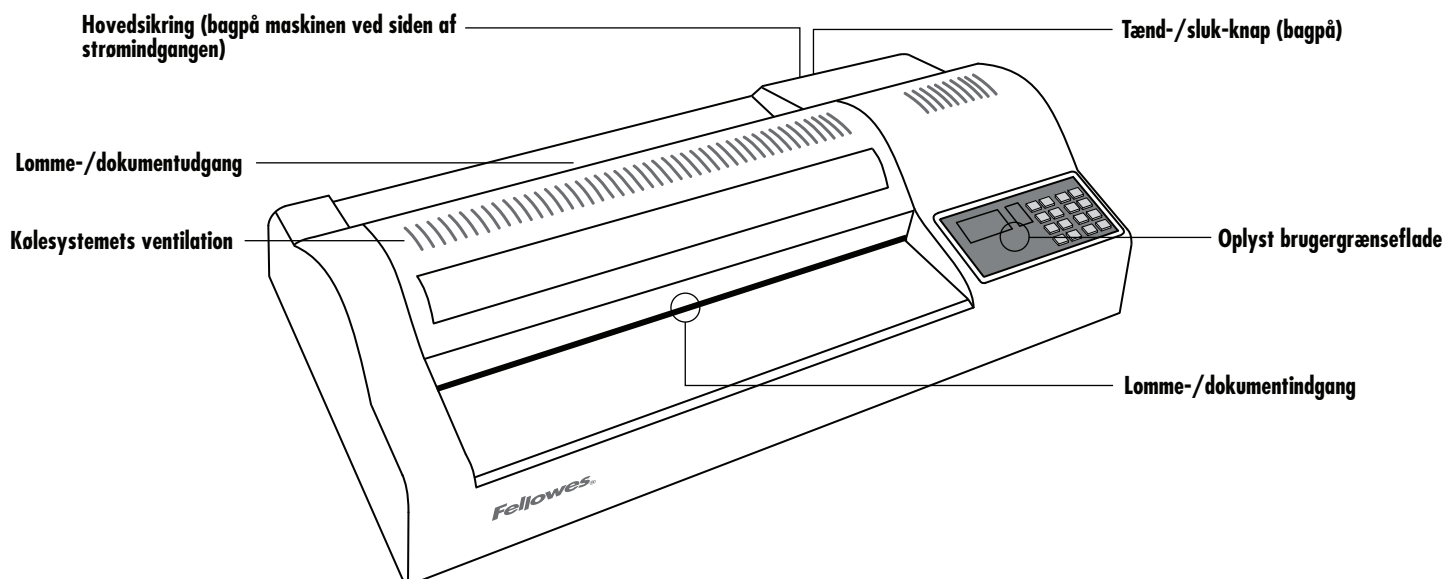

HAR DU BRUG FOR HJÆLP?

Lad vores eksperter hjælpe dig med en løsning.







Kundeservice... www.fellowes.com

Ring altid til Fellowes, inden du kontakter købsstedet. Se bagsiden for kontaktoplysninger.

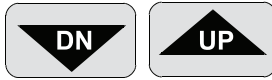

LED- OG STATUSDISPLAY

90 °C	Indikerer rullertemperatur (forudindstillet og faktisk temperatur).	 READY	"KLAR"-LED-kontakt, der viser, at rullertemperaturen er klar til laminering.
5	Indikerer rullernes driftshastighed.	MEAS CARRI PREHT MOUNT COLD HOT	Funktions-LED-display viser den valgte funktion i drift.

TEMPERATURJUSTERING OG FUNKTIONSBETJENINGSANORDNINGER

	Vælg betjeningsanordningerne "UP" eller "DOWN" for at justere rullens lamineringstemperatur. Juster manuelt rullertemperaturerne for at tilpasse tykkelsen af lamineringsbehandlingen.		Vælg funktion for at laminere med en "RAMME". En funktion til laminering af hardboard på over 1 mm i tykkelsen. Funktionen vælger temperaturen 130° C og motorhastigheden "1".
	Vælg funktion for at "MÅLE" rullernes faktiske temperatur. Der kan trykkes på knappen til enhver tid for at få en øjeblikkelig aflæsning i temperaturdisplayet.		Vælg funktion for "KOLD" laminering eller laminering uden varme. Kold laminering vælger automatisk en temperatur og motorhastighed på "0". Hvis rullertemperaturen er over 60° C, vil motorhastigheden være "2", indtil rullerne er sikkert nedkølet. Denne handling forhindrer varmebeskadigelse af rullerne.
	Vælg funktion for laminering med "INDFØRING-SARK". Funktionen til laminering af lommer med indføringsark. Funktionen vælger 100° C og motorhastigheden "2".		Vælg funktion for "FORVARMNING". Forvarmning kan vælges som standby-funktion, hvilket er ideelt ved anvendelse i længere tid. Funktionen virker ved 80° C og motorhastigheden "2", indtil der vælges en anden funktion.
	Vælg funktion for "VARM" laminering. Varm laminering til almindelige varmelommemfilm. For lommer på 75 mikron vælger maskinen en temperatur på 90° C og en motorhastighed på "5". Dette er ideelt til kopipapir på 75 g og lommer på 80 mikron. For tykkere lommer skal du vælge den tilsvarende motorhastighed og derefter temperaturjusteringen. Temperaturjustering med "UP"- og "DN"-knapper for at tilpasse papirets tykkelse efter behov. For eksempel: 250 mikron = motorhastighed 2 200 mikron = motorhastighed 3 175 mikron = motorhastighed 3 150 mikron = motorhastighed 3 125 mikron = motorhastighed 5 100 mikron = motorhastighed 5 75 mikron = motorhastighed 5		

BETJENINGSANORDNINGER TIL HASTIGHED OG MOTOR

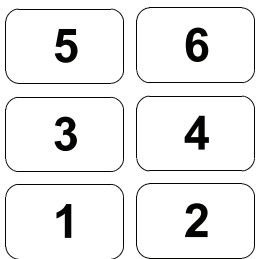
	"STOP"-funktion. Tryk og hold nede for at stoppe driften af rullerne. Må ikke bruges i lange perioder, særligt når rullertemperaturen er over 90° C.		"Tilbageførselsfunktion" Tryk og hold nede for at tilbageføre rullerne. Dette er med til at fjerne fejlindførte lommer.
	Vælg den motorhastighed, der bedst passer til den valgte lommetykkelse. Juster derefter temperaturen, så den passer til papirets tykkelse, hvis det er nødvendigt. For eksempel: motorhastighed 1 = ramme motorhastighed 2 = 250 mikron og indføringsark motorhastighed 3 = 200, 175, 150 mikron motorhastighed 5 = 125, 100, 75 mikron		

FØR LAMINERING

1. Sørg for, at maskinen står på en stabil overflade.
2. Kontroller at der er plads nok (min. 50 cm) bag maskinen, så dokumenterne kan passere uhindret igennem.
3. Vælg den korrekte strømledning til den passende strømforsyning. Monter ledningen på maskinen (stikkontakten sidder bagpå maskinen).
4. Forbind maskinen med en let tilgængelig stikkontakt på væggen. Tænd for strømmen.
5. Sørg for, at "Kølepladen" er monteret korrekt, så teksten "Top Side" er synlig.

TRIN I KOLD LAMINERING

Kold laminering er standardfunktionsindstillingen, når strømmen er tændt. Kold laminering virker kun, når rullerne kører ved en temperatur på under 30° C. Tryk på knappen "MEAS" for at måle rullertemperaturen.

1. Tænd for strømmen (placeret bagpå maskinen).
2. Vælg funktionen "COLD". Vent på, at rullertemperaturen falder til under 30° C.
3. Når "COLD"- og "READY"-lampen er tændt, skal du vælge hastighed 2 eller 3 og laminere kolde lommer.

TRIN I VARMELAMINERING

1. Tænd for strømmen (placeret bagpå maskinen). Kold laminering er standardfunktionsindstillingen, når strømmen er tændt.
2. Vælg funktionen "HOT". Temperaturen vælger automatisk 90° C. Rullerne starter med at dreje, når temperaturen er over 60° C.
3. Når "READY"-lampen er tændt, er maskinen klar til at starte lamineringen.
4. Vælg den motorhastighed, der passer bedst til lommetykkelsen (se diagram på maskine) For eksempel: 80 mikron lomme = motorhastighed 5/ 90° C. Maskinen vælger automatisk den optimale lamineringstemperatur. Lamineringstemperaturer kan også justeres manuelt efter behov.

TRIN I SLUKNING AF MASKINEN

For at vedligeholde rullerne må maskinen ikke slukkes, når den er varm.

1. Vælg funktionen "COLD". Maskinen indstiller temperaturen på 0° C og motorhastigheden på "2". Når rullertemperaturen er nedkølet til under 60° C, stopper rullerne automatisk.
2. Sluk strømmen vha. kontakten bagpå maskinen.
3. Tag strømstikket ud.

OPBEVARING OG RENGØRING

Tag maskinens stik ud af stikkontakten. Lad maskinen køle ned. Maskinen kan rengøres udvendigt med en fugtig klud. Brug ikke opløsningsmidler eller brandfarlige materialer til at polere maskinen med. Til rengøring af maskinen kan benyttes rengøringsark. Når maskinen er varm – kør arkene gennem maskinen for at rengøre enhver rest fra rullerne. For optimal ydeevne anbefales det, at rengøringsarkene anvendes sammen med maskinen regelmæssigt. (Bestillingsnummer til rengøringsark nr. 5320604).

UDSKIFTNING AF SIKRINGEN

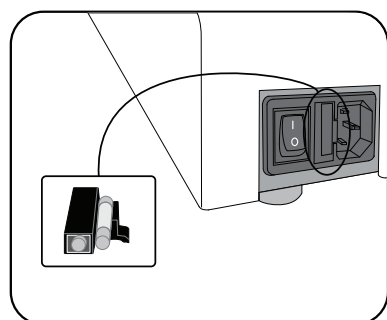

Denne maskine er udstyret med en sikring, som er placeret mellem hovedafbryderen og vægudtaget bag på enheden. Sådan udskiftes sikringen:

- Bestil Fellowes nr.207786.
- Tag maskinens stik ud af hovedstrømforsyningen.
- Åbn sikringsholderen med en fladhovedet skruetrækker.
- Indsæt en ny sikring i holderen, og sæt holderen tilbage i maskinen.

Bemærk: Anvend altid den anbefalede sikringstype (Fellowes nr. 207786, 5 A), og udskift den IKKE med en sikring i en anden sikringsstørrelse. Sikringer kan bestilles ved at ringe til Fellowes kundeservice.

VARMENULSTILLING

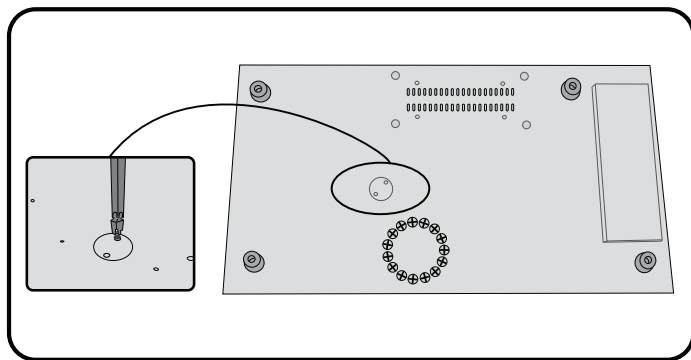

Maskinen leveres med en kontakt til varmenulstilling. Kontakten aktiveres, når maskinen bliver for varm. Denne tilstand bør ikke opstå under normal brug. Sådan nulstilles kontakten:

- Lad maskinen nedkøle i 30-60 minutter.
- Tag maskinens stik ud af hovedstrømforsyningen.
- Understøt maskinen på sikker vis – for at opnå adgang til maskinens underside.
- Brug en stjerneskrueetrækker til at åbne dækselpladen.
- Før en pen gennem hullet, og tryk på metalkontakten, indtil den låser på plads.
- Sæt dækselpladen og skrueerne på plads igen.
- Tænd for maskinen.

FEJLFINDING

Problem	Mulig årsag	Løsning
Ingen strøm	Maskinen er ikke tændt	Tænd maskinen på bagsiden ved siden af stikindgangen og på stikkontakten
	Fejl i hovedsikring	Udskift sikring
	Strømledning sidder ikke korrekt	Kontroller strømledningen i enhedens stikkontakt
Klarlys kommer ikke efter en lang periode	Maskinen opvarmer ikke	Kontakt serviceforhandler
Lommen forsegler ikke genstanden helt	Genstanden kan være for tyk til at blive lamineret	Kør igennem maskinen igen
	Temperaturindstillingen kan være forkert	Kontroller, at lommetykkelsen er korrekt valgt, og kør igennem igen
Lommen har bølger eller bobler	Temperaturindstillingen kan være forkert	Kontroller, at lommetykkelsen er korrekt valgt, og kør igennem igen
Lommen er tabt i maskinen	Lommen sidder fast	Vælg tilbageførselsknappen, og træk genstanden ud med hånden.
Blokering	Lommen blev anvendt med den "åbne ende" først	
	Lommen var ikke centreret ved indførsel	
	Lommen var ikke lige ved indførsel	
Der blev brugt en tom lomme		
Lommen er beskadiget efter laminering	Beskadigede ruller eller klæbestof på rullerne	Kør rengøringsark gennem maskinen for at afprøve og rengøre rullerne
Krøllede eller brændte lamineringer	For varmt	Reducer temperaturen, eller øg hastigheden
Blød eller dårlig laminering	For varmt	Øg temperaturen, eller reducer hastigheden
Rullerne kører ikke	Rullerne er for kolde (< 60 °c)	Vent, indtil rullerne er varmet op
	Der er muligvis blevet trykket på "STOP"-knappen	Tryk på knappen "MOTOR" eller "SPEED" (hastighed)
Ustabil lamineringstemperatur	Rullerens elektriske børste er muligvis gået i stykker	Kontakt serviceforhandler
Kan ikke vælge en tilstand	Fejl i kredsløbskort	
Rullerne kører ikke, og motoren kører	Løse kredsløbsbolte på gear	
Kraftig støj	Gearene er slidte eller beskadigede	
Gentagen svag linje ved laminering	Rulleren er beskadiget	
Laminatoren vil ikke nulstilles	For varmt	Lad laminatoren køle ned

OMINAISUUDET

Suorituskyky

Formaatti	A3
Syöteleveys	320 mm
Taskun paksuus (minimi)	75 mikronia
Taskun paksuus (maksimi)	250 mikronia
Arvioitu lämpenemisaika	3 minuuttia
Jäähtymisaika	30–60 minuuttia
Laminointinopeus	Vaihteleva nopeus (0–95 cm/min)
Telojen määrä	6
Valmiuden osoittimet	Valo
Suunnanvaihtotoiminto	Kyllä
Kosketuspainikkeet ja äänimerkki	Kyllä
LED-näyttö	Kyllä
Valokuvaominaisuus	Kyllä
Kelkaton	Kyllä
Ulkoinen jäähdytyslevy	Kyllä

Tekniset tiedot

Jännite / taajuus / sähkövirta (A)	220–240 V AC, 50/60 Hz, 5 A
Teho	1 000 wattia
Mitat (K × L × S)	58 × 30 × 14 cm
Nettopaino	15 kg
Laminointikapasiteetti	Dokumentin enimmäispaksuus = 2 mm Minimitasku = 75 mikronia Maksimitasku = 250 mikronia

TÄRKEITÄ TURVALLISUUSOHJEITA: SÄILYTÄ MYÖHEMPÄÄ KÄYTTÖÄ VARTEN

- Kytke laite pistorasiaan, jonka luo on helppo päästä.
- Älä käytä laitetta veden lähettyvillä äläkä läikytä vettä laitteen, virtajohdon tai pistorasian päälle. Sähköiskuvaara.

VARMISTA, että laite on vakaalla alustalla.

TEE koelaminointi jätearkeilla ja säädä laitteen asetuksia ennen lopullista laminointia.

POISTA niitit ja muut metalliosat ennen laminointia.

PIDÄ laite etäällä lämmönlähteistä ja vedestä.

MUISTA katkaista laitteen virta käytön jälkeen.

IRROTA laitteen virtajohto, kun laite on käyttämättä pidemmän aikaa.

KÄYTÄ käytettäviä asetuksia varten suunniteltuja taskuja.

PIDÄ lemmikit etäällä laitteesta käytön aikana.

MUISTA varmistaa, että itsekiinnittyviä taskuja käytetään ainoastaan kylmälaminoitiasetuksen kanssa.

ÄLÄ anna virtajohdon joutua kosketuksiin kuumien pintojen kanssa.

ÄLÄ anna virtajohdon roikkua kaapista tai hyllystä.

ÄLÄ käytä laitetta, jos virtajohto on vaurioitunut.

ÄLÄ yritä avata tai muuten korjata laitetta.

ÄLÄ YLITÄ laitteen ilmoitettua suorituskykyä.

ÄLÄ anna lasten käyttää laitetta ilman aikuisen valvontaa.

ÄLÄ laminoi teräviä tai metallisia esineitä (kuten niittejä ja paperiliittimiä).

ÄLÄ laminoi lämmölle herkkiä asiakirjoja (kuten pääsylippuja ja ultraäänikuvia) kuumalaminointiasetuksilla.

ÄLÄ laminoi itsekiinnittyviä taskuja kuumalaminointiasetuksilla.

ÄLÄ laminoi tyhjää taskua.

OMINAISUUKSIA JA VINKKEJÄ

**Auto
Shut
Off**

Automaattinen Sammutus

Jos konetta ei käytetä 30 minuuttiin lämpötilan valinnan jälkeen, Automaattinen sammutus -toiminto siirtää koneen valmiustilaan. Lämmitys katkaistaan ja kone sammuu. Koneesta kuuluu piippaus ja valmiutta osoittava vihreä valo vilkkuu. Voit käyttää konetta painettuasi mitä tahansa painiketta tai käynnistettyäsi koneen virtakytkimestä.

- Aseta kohde aina sopivan kokoiseen taskuun.
- Tee aina koelaminointi samankokoisella ja -paksuisella kohteella ennen lopullista prosessia.
- Leikkaa ylimääräinen materiaali kohteen ympäriltä tarvittaessa laminoinnin ja jäähdytyksen jälkeen.
- Parhaaseen tulokseen päästään käyttämällä Fellowes®-taskuja.
- Käytettäessä erilaisia taskun paksuuksia (lämpöasetukset) on suositeltavaa aloittaa ohuimmista taskuista.
- Valmistelee tasku ja kohde laminointia varten. Aseta kohde taskun keskelle siten, että se koskettaa suljettua etureunaa. Varmista, että tasku ei ole kohteelle liian suuri.

LAMINAATTORIN SÄÄTIMET

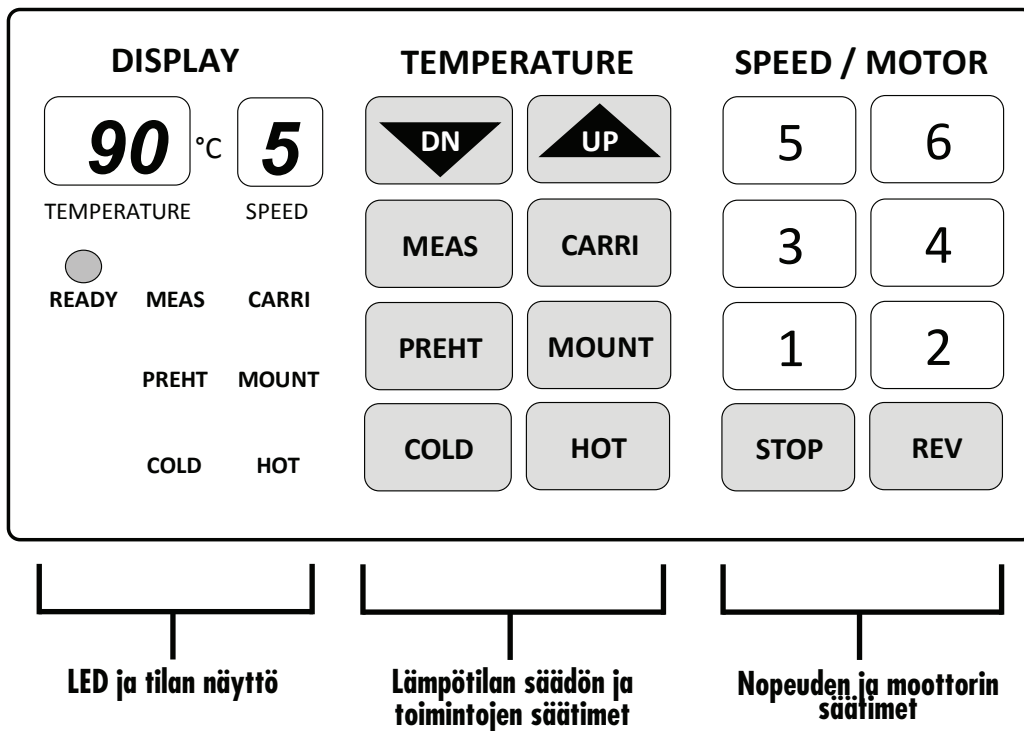
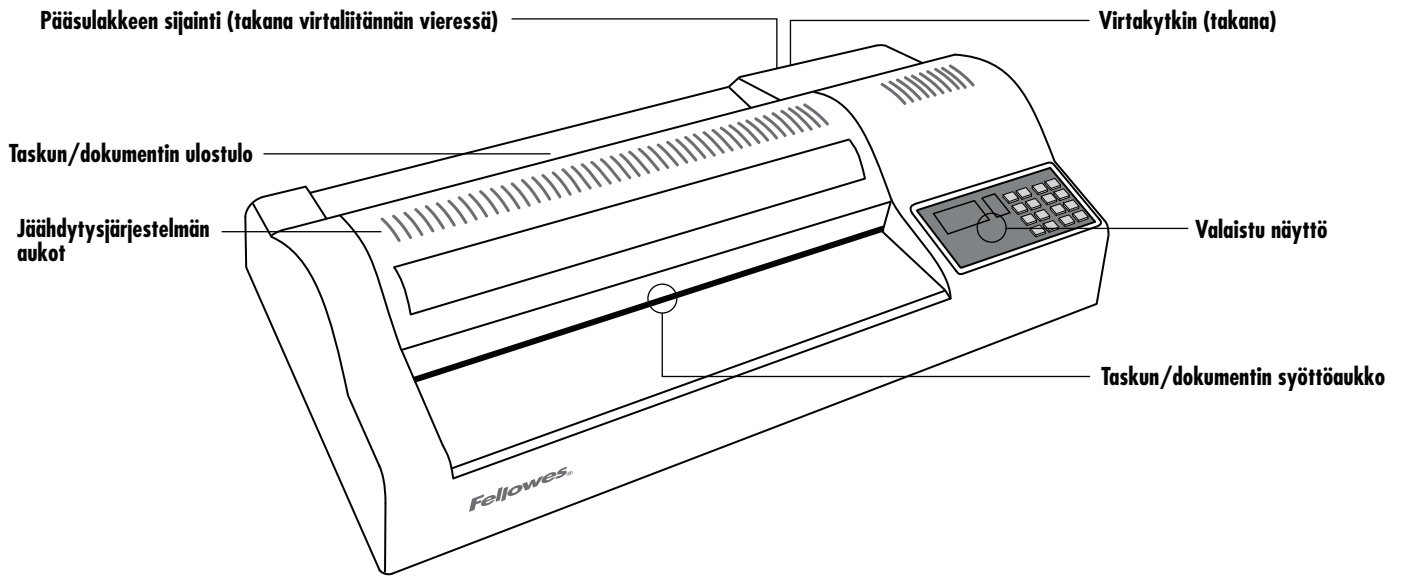

TARVITSETKO APUA?

Ammattilaisemme voivat auttaa ongelmien ratkaisussa.







Asiakaspalvelu: www.fellowes.com

Soita aina Fellowesille ennen kuin otat yhteyden jälleenmyyjäsi. Katso yhteystiedot takakannesta.

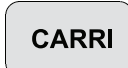

LED ja TILAN NÄYTTÖ

90 °C	Ilmaisee telojen lämpötilan (esiasetetun ja varsinaisen).	 READY	VALMIS-merkkivalo vaihtuu osoitukseksi siitä, että telojen lämpötila on valmis laminoitua varten.
5	Ilmaisee telojen käyntinopeuden.	MEAS CARRI PREHT MOUNT COLD HOT	Toiminnon merkkivalo näyttää käytössä olevan toiminnon.

LÄMPÖTILAN SÄÄDÖN JA TOIMINTOJEN SÄÄTIMET

	Säädä telojen laminoitilämpötilaa YLÖS- tai ALAS-säätimellä. Säädä telojen lämpötila manuaalisesti laminoitavan materiaalin paksuuden mukaan.		Valitse laminointi käyttämällä taustalevyä. Toiminto laminoitaessa 1 mm paksua levyä. Toiminto valitsee lämpötilan 130 °C ja moottorin nopeuden 1.
	Valitse toiminto telojen todellisen lämpötilan mittaamiseksi. Painiketta painamalla saa milloin tahansa lukeman välittömästi lämpötilanäyttöön.		Valitse COLD-toiminto eli kylmälaminointi. Kylmälaminointi valitsee automaattisesti lämpötilan ja moottorin nopeuden arvoksi 0. Jos telojen lämpötila on yli 60 °C, moottori käy nopeudella 2, kunnes telat ovat jäähtyneet turvallisesti. Tämä estää telojen lämpövauriot.
	Valitse laminointi käyttämällä kelkkaa. Toiminto laminoitaessa taskuja käyttämällä kelkkaa. Toiminto valitsee lämpötilan 100 °C ja moottorin nopeuden 2.		Valitse esilämmitystoiminto. Esilämmitys voidaan valita valmistilatoimintona, joka sopii ihanteellisesti pitkiä käyttöjaksoja varten. Toiminto käy lämpötilassa 80 °C ja moottorin nopeudella 2, kunnes jokin toinen toiminto valitaan.
	Valitse HOT-toiminto eli kuumalaminointi. Kuumalaminointi normaaleille kuumataskukalvoille. Laite valitsee 75 mikronin taskulle lämpötilaksi 90 °C ja moottorin nopeudeksi 5. Tämä on ihanteellinen asetus 75 gramman kopiopaperille ja 80 mikronin taskulle. Käyttäessäsi paksumpia taskuja valitse sopiva moottorin nopeus ja sitten lämpötilan säätö. Säädä tarvittaessa lämpötilaa UP- ja DN-painikkeilla paperin paksuuden mukaisesti. Esim. 250 mikronia = moottorin nopeus 2 200 mikronia = moottorin nopeus 3 175 mikronia = moottorin nopeus 3 150 mikronia = moottorin nopeus 3 125 mikronia = moottorin nopeus 5 100 mikronia = moottorin nopeus 5 75 mikronia = moottorin nopeus 5		

NOPEUDEN JA MOOTTORIN SÄÄTIMET

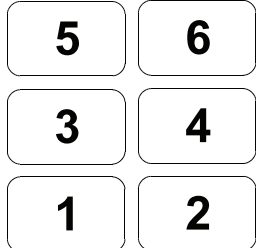
	Pysäytystoiminto Pysäytä telojen käynti pitämällä tätä painiketta painettuna. Vältä käyttämästä pitkään erityisesti, kun telojen lämpötila on yli 90 °C.		Suunnanvaihtotoiminto. Vaihda telojen suunta painamalla tätä painiketta pitkään. Tämä helpottaa virheellisesti syötettyjen taskujen irrottamista.
	Valitse moottorin nopeus valittuun taskun paksuuteen sopivaksi. Säädä sitten tarvittaessa lämpötila paperin paksuuteen sopivaksi. Esim. moottorin nopeus 1 = taustalevy moottorin nopeus 2 = 250 mikronin kelkat moottorin nopeus 3 = 200, 175, 150 mikronia moottorin nopeus 5 = 125, 100, 75 mikronia		

ENNEN LAMINOINTIA

1. Varmista, että laite on vakaalla alustalla.
2. Varmista, että laitteen takana on riittävästi tyhjää tilaa (vähintään 50 cm), jotta kohteet pääsevät siirtymään vapaasti laitteen läpi.
3. Valitse sopiva virtajohto käytössä olevalle virtälähteelle. Kiinnitä johto laitteeseen (liitäntä on koneen takana).
4. Kytke laite helppopääsyiseen pistorasiaan. Kytke verkkovirta.
5. Varmista, että jäähdytyslevy on kiinnitetty oikein ja että teksti "Top Side" (yläpuoli) näkyy.

KYLMÄLAMINOINTIVAIHEET

Kylmälaminointi on oletustoimintoasetus, kun virta kytketään. Kylmälaminointi voi toimia vain, kun telojen lämpötila on alle 30 °C. Mittaa telojen lämpötila painamalla MEAS-painiketta.

1. Kytke virta (virtakytkin sijaitsee laitteen takana).
2. Valitse COLD-toiminto. Odota, että telojen lämpötila on alle 30 °C.
3. Kun COLD- ja READY-valot palavat, valitse nopeus 2 tai 3 ja laminoi kylmätaskuja.

KUUMALAMINOINTIVAIHEET

1. Kytke virta (virtakytkin sijaitsee laitteen takana). Kylmälaminointi on oletustoimintoasetus, kun virta kytketään.
2. Valitse HOT-toiminto. Lämpötila-asetukseksi tulee automaattisesti 90 °C. Telat alkavat pyöriä, kun lämpötila on yli 60 °C.
3. Kun READY-valo palaa, laite on valmis aloittamaan laminoinnin.
4. Valitse moottorin nopeus parhaiten valittuun taskun paksuuteen sopivaksi (katso laitteessa oleva kaavio). Esim. 80 mikronin tasku = moottorin nopeus 5 / 90 °C. Laite valitsee automaattisesti parhaan mahdollisen laminointilämpötilan. Laminointilämpötilat ovat tarvittaessa valittavissa myös manuaalisesti.

LAITTEEN VIRRAN KATKAISU

Telojen suojaamiseksi älä katkaise laitteen virtaa laitteen ollessa kuuma.

1. Valitse COLD-toiminto. Toiminto asettaa lämpötilaksi 0 °C ja moottorin nopeudeksi 2. Kun telojen lämpötila on alle 60 °C, telat pysähtyvät automaattisesti.
2. Katkaise virta käyttämällä laitteen takaosassa sijaitsevaa virtakytkintä.
3. Irrota virtajohto.

VARASTOINTI JA PUHDISTUS

Irrota laitteen virtajohto. Anna laitteen jäähtyä. Laitteen ulkopuoli voidaan puhdistaa kostealla liinalla. Älä käytä liuottimia tai syttyviä materiaaleja laitteen puhdistamiseen. Laitteessa voidaan käyttää puhdistusarkkeja. Puhdista jäämät teloista ajamalla arkit laitteen läpi sen ollessa lämmin. Parhaisiin tuloksiin päästään, kun puhdistusarkkeja käytetään säännöllisesti. (Puhdistusarkkien tilauskoodi: 5320604)

SULAKKEEN VAIHTO

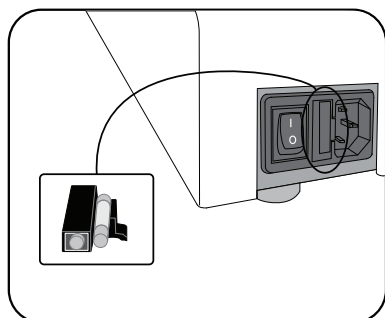

Tähän laitteeseen on asennettu sulake, joka sijaitsee laitteen takana pääkytkimen ja pistokkeen välissä. Sulakkeen vaihtaminen:

- Tilaa Fellowes 207786.
- Irrota laite verkkovirrasta.
- Avaa sulakepesä ruuviavaimen terällä.
- Aseta uusi sulake sulakepesään ja aseta sulakepesä takaisin laitteeseen.

Huomautus: Käytä aina suositeltua sulaketta (Fellowes 207786, 5 A). ÄLÄ VAIHDA sen tilalle luokituksestaan erilaista sulaketta. Sulakkeen voi tilata soittamalla Fellowes-asiakaspalveluun.

LÄMPÖKATKAISUN PALAUTUS

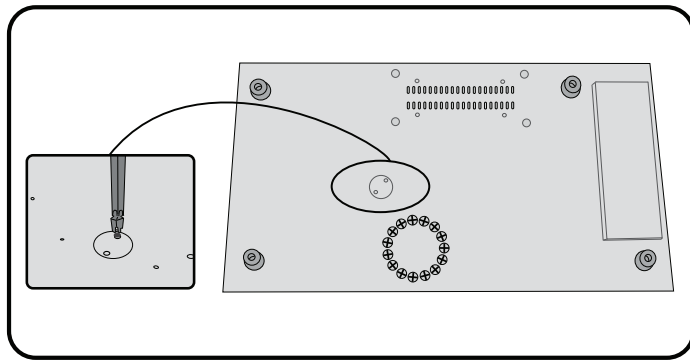

Tässä laitteessa on lämpökatkaisun palautuskytkin. Lämpökatkaisu toimii, kun laite kuumenee liikaa. Niin ei pitäisi käydä normaalin käytön aikana. Kytkimen palautus:

- Anna laitteen jäähtyä 30–60 minuutin ajan.
- Irrota laite verkkovirrasta.
- Tue laite turvallisesti niin, että pääset käsiksi laitteen alaosaan.
- Avaa suojuslevy ristipäisellä ruuviavaimella.
- Työnnä kynä aukon läpi ja paina metallikytkintä, kunnes se napsahtaa kiinni.
- Aseta suojuslevy ja ruuvit takaisin paikoilleen.
- Kytke laitteen virta.

VIANMÄÄRITYS

Ongelma	Mahdollinen syy	Ratkaisu
Ei virtaa	Laitteen virtaa ei ole kytketty	Kytke virta laitteen takaa liittimen vierestä ja pistorasiasta
	Pääsulakevika	Vaihda sulake
	Virtajohtoa ei ole asennettu oikein	Tarkista virtajohto yksikön liittimessä
Valmisvalo ei tule näyttöön pitkän ajan kuluttua	Laite ei lämpene	Ota yhteys huoltoon
Tasku ei sulje kohdetta kokonaan	Kohde voi olla liian paksu laminoitavaksi	Kuljeta se uudelleen koneen läpi
	Lämpötila on ehkä asetettu väärin	Tarkista, että taskun paksuus on valittu oikein ja kuljeta kohde uudelleen läpi
Taskussa on aaltoja tai kuplia	Lämpötila on ehkä asetettu väärin	Tarkista, että taskun paksuus on valittu oikein ja kuljeta kohde uudelleen läpi
Tasku jää laitteeseen	Tasku on juuttunut kiinni	Paina suunnanvaihtopainiketta ja vedä kohde ulos käsin
Tukos	Tasku syötettiin avoin reuna edellä	
	Taskua ei keskitetty syötettäessä	
	Tasku ei ollut suorassa syötettäessä	
	Käytettiin tyhjää taskua	
Tasku on vahingoittunut laminoinnin jälkeen	Telat ovat vioittuneet tai niissä on liimaa	Testaa ja puhdista telat viemällä puhdistusarkkeja laitteen läpi
Taittuneet tai palaneet laminoinnit	Liian kuuma	Laske lämpötilaa tai lisää nopeutta
Pehmeä tai heikkolaatuinen laminointi	Liian kylmä	Nosta lämpötilaa tai vähennä nopeutta
Telat eivät pyöri	Telat ovat liian kylmät (< 60 °C)	Odota, että telat lämpenevät
	STOP-painiketta on ehkä painettu	Paina MOTOR- tai SPEED-painiketta
Epävakaata laminointilämpötilaa	Telan sähköharja on ehkä rikki	Ota yhteys huoltoon
Minkään tilan valinta ei onnistu	Piirilevyvirhe	
Telat eivät pyöri ja moottori käy	Löysät piiripultit koneistossa	
Liian kova ääni	Koneisto kulunut tai vahingoittunut	
Toistuva himmeä viiva laminoinnissa	Tela vahingoittunut	
Laite ei nollaudu	Liian kuuma	Anna laitteen jäähtyä

KAPASITET

Kapasitet

Format	A3
Inngangsbredde	320 mm
Posetykkelse (min.)	75 mikroner
Posetykkelse (maks.)	250 mikroner
Estimert oppvarmingstid	3 minutter
Avkjølingstid	30–60 minutter
Lamineringshastighet	Variabel hastighet (0–95 cm/min)
Antall ruller	6
Klarsignal	Lys
Reversfunksjon	Ja
Myke berøringsknapper + pipelyd	Ja
LED-grensesnitt	Ja
Egnet for fotoer	Ja
Uten plater (carrier)	Ja
Ekstern avkjølingsplate	Ja

Tekniske data

Spenning / Frekvens / Strøm (Ampere)	220–240 V AC, 50/60 Hz, 5 A
Watt-forbruk	1000 watt
Dimensjoner (HxBxD)	58 x 30 x 14 cm
Nettvekt	15 kg
Lamineringskapasitet	Maks. dokumenttykkelse = 2 mm Min. pose = 75 mikroner Maks. pose = 250 mikroner

VIKTIGE SIKKERHETSINSTRUKSER – TA VARE PÅ DISSE FOR FREMTIDIG BRUK

- Koble maskinen til en lett tilgjengelig stikkontakt.
- For å unngå elektrisk støt må du ikke bruke maskinen nær vann. Ikke søl vann på maskinen, ledningen eller veggkontakten.

HUSK å forsikre deg om at maskinen står på et stabilt underlag.
HUSK å teste biter av laminatark og stille inn maskinen før endelig laminering.
HUSK å fjerne stifter og andre metallartikler før laminering.
HUSK å holde maskinen unna varme- og vannkilder.
HUSK å slå av maskinen etter hver bruk.
HUSK å koble fra maskinen når den ikke skal brukes på en stund.
HUSK å bruke poser som er lagd for de gjeldende innstillingene.
HUSK å holde kjæledyr unna maskinen når den er i bruk.
HUSK å forsikre deg om at selvklebende poser kun blir brukt på kald innstilling.

IKKE la strømkabelen komme i kontakt med varme overflater.
IKKE la strømkabelen henge fra skap eller hyller.
IKKE bruk apparatet hvis strømkabelen er skadet.
IKKE forsøk å åpne maskinen eller reparere den.
IKKE overskrid maskinens oppgitte kapasitet.
IKKE la mindreårige betjene maskinen uten oppsyn av en voksen.
IKKE laminér skarpe gjenstander eller metallgjenstander (f.eks: stifter, binders).
IKKE laminér varmesensitive dokumenter (f.eks.: billetter, ultralydbilder osv.) på varme innstillinger.
IKKE laminér med selvklebende poser på varme innstillinger.
IKKE laminér tomme poser.

EGENSKAPER OG TIPS

**Auto
Shut
Off**

Automatisk Nedstengning

Hvis temperatur er valgt, og maskinen deretter er inaktiv i 30 minutter, vil den automatiske avstengningsfunksjonen sette maskinen i ventemodus. Varmen reduseres, og maskinen slås av. Maskinen vil pipe, og det grønne lyset begynner å blinke. Trykk på hvilken som helst knapp eller drei om strømbryteren for å starte maskinen.

- Legg alltid objektet i en passe stor pose.
- Test alltid laminering med noe i lignende størrelse og tykkelse før endelig laminering.
- Om nødvendig, klipp bort overflødig materiale rundt artikkelen etter laminering og avkjøling.
- For å oppnå best mulig resultat, bruk poser av merket Fellowes®.
- Ved arbeid med forskjellige posetykkelser (temperaturinnstillinger) er det anbefalt å starte først med de tynneste posene.
- Klargjør pose og element for laminering. Plasser elementet sentrert i posen og i berøring med den førende forseglede kanten. Kontroller at posen ikke er for stor for objektet.

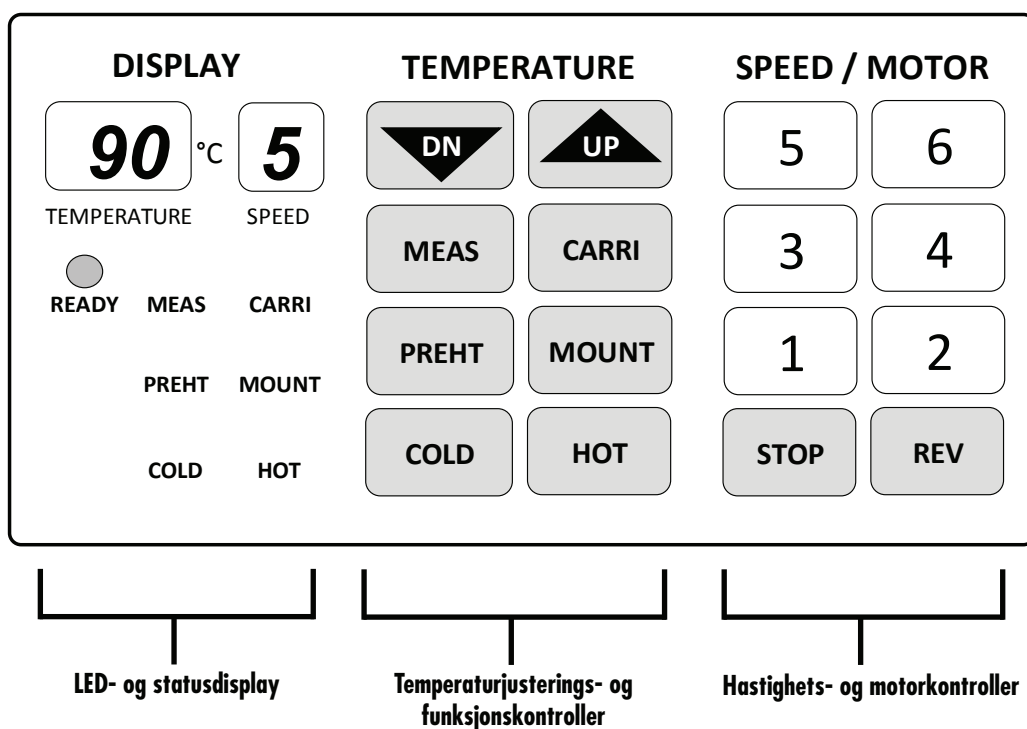
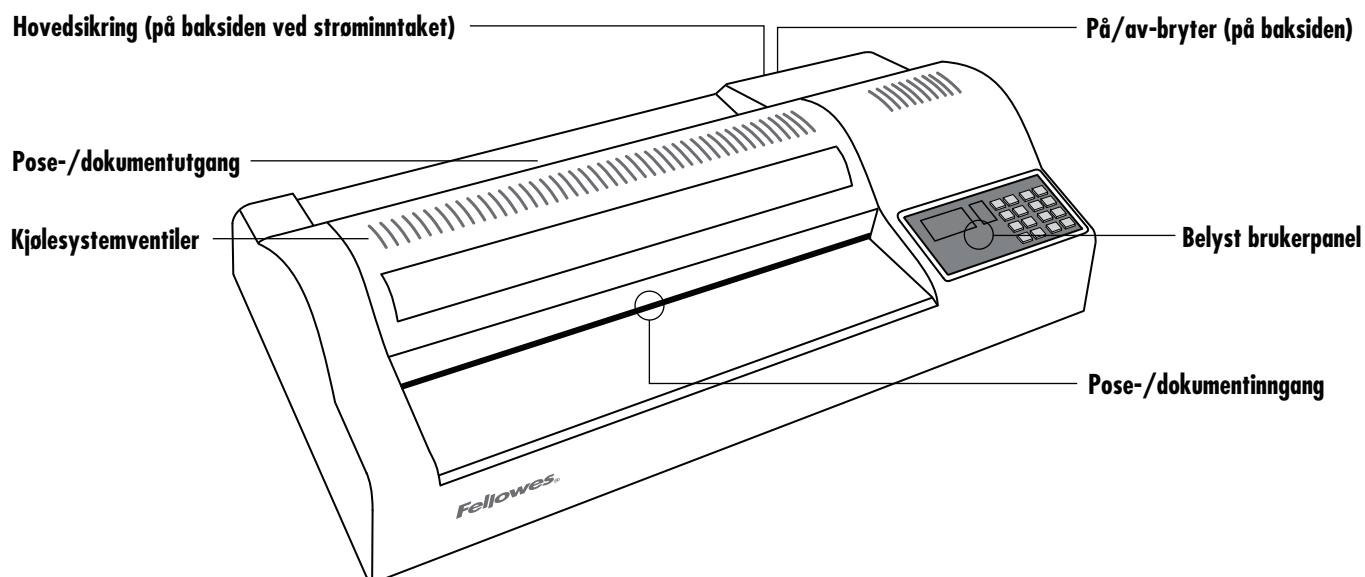



TRENGER DU HJELP?

La våre eksperter hjelpe deg med å finne en løsning.





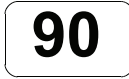

Kundeservice: www.fellowes.com

Ta alltid kontakt med Fellowes før du kontakter kjøpsstedet. Se dekslet på baksiden for kontaktinformasjon.



LED- OG STATUSDISPLAY

	Viser rulltemperatur (forhåndsinnstilt og faktisk).	 READY	"READY"-lyset slås på for å vise at rulltemperaturen er riktig for å starte laminering.
	Viser rullenes driftshastighet.	MEAS CARRI PREHT MOUNT COLD HOT	Funksjons-LED-lysene viser valgt funksjoner som er aktive.

TEMPERATURJUSTERINGS- OG FUNKSJONSKONTROLLER

	Velg "UP"- eller "DOWN"-kontrollene for å justere rulllamineringstemperaturen opp eller ned. Juster rulltemperaturen manuelt etter tykkelsen på lamineringsmaterialet.		Velg funksjon for laminering av kartong med "MOUNT BOARD". En funksjon for å laminere kartong med tykkelse på mer enn 1 mm. Denne funksjonen velger temperaturen 130 °C og motorhastighet "1".
	Velg funksjonen "MEASURE" for å måle den faktiske temperaturen til rullene. Knappen kan trykkes inn når som helst for å vise en umiddelbar avlesing i temperaturdisplayet.		Velg funksjonen "COLD" for kald laminering. Kaldlaminering velger automatisk temperatur og motorhastighet på "0". Hvis rulltemperaturen er over 60 °C, vil motorhastighet "2" bli aktivert inntil rullene har blitt avkjølt. Denne handlingen forhindrer varmeskader på rullene.
	Velg "CARRIER"-funksjonen for laminering med plater. Funksjonen laminerer poser med plater. Denne funksjonen velger temperaturen 100 °C og motorhastighet "2".		Velg funksjonen "PRE-HEAT" for forhåndsoppvarming. Forhåndsoppvarming kan velges som en standbyfunksjon, noe som er ideelt for lange bruksperioder. Funksjonen benytter 80 °C og motorhastighet "2", inntil en annen funksjon er valgt.
	Velg funksjonen "HOT" for varmlaminering. Varmlaminering for normalt varme poser. For poser på 75 mikron velger maskinen temperatur på 90 °C og motorhastighet på "5". Dette er ideelt for kopipapir på 75 g og poser på 80 mikron. For tykkere poser velger du passende motorhastighet og temperatur. Juster temperaturen ved å velge "UP"- og "DN"-knappene i henhold til papirtykkelsen. F.eks.: 250 mikron = motorhastighet 2 200 mikron = motorhastighet 3 175 mikron = motorhastighet 3 150 mikron = motorhastighet 3 125 mikron = motorhastighet 5 100 mikron = motorhastighet 5 75 mikron = motorhastighet 5		

HASTIGHETS- OG MOTORKONTROLLER

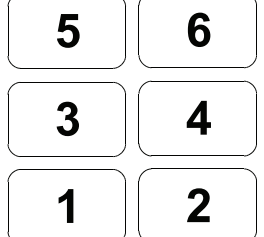
	Funksjonen "STOP". Trykk inn og hold for å stanse rullene. Ikke bruk denne funksjonen over lange perioder, spesielt når rulltemperaturen er over 90 °C.		Funksjonen "Reverse". Trykk inn og hold for å reversere rullene. Dette gjør det enklere å fjerne feilmatede poser.
	Velg motorhastigheten som passer til den valgte lommetykkelsen. Juster deretter temperaturen i henhold til papirtykkelsen, om nødvendig. F.eks.: motorhastighet 1 = kartong motorhastighet 2 = 250 mikron og plater motorhastighet 3 = 200, 175, 150 mikron motorhastighet 5 = 125, 100, 75 mikron		

FØR LAMINERING

1. Forsikre at maskinen står på et stabilt underlag.
2. Kontroller at det er nok åpen plass (minst 50 cm) bak maskinen, slik at elementene kan passere fritt gjennom.
3. Velg den riktige strømledningen som passer til strømforsyningen. Koble ledningen til maskinen (kontakten sitter bak på maskinen).
4. Koble maskinen til et enkelt tilgjengelig stikkontakt. Sku på hovedbryteren.
5. Påse at avkjølingsplaten er korrekt montert, med teksten "Top Side" synlig.

TRINN FOR KALDLAMINERING

Kaldlaminering er standard funksjonsinnstilling når strømmen slås på. Kaldlaminering kan kun benyttes når rullene kjøres med en temperatur på under 30 °C. Trykk på knappen "MEAS" for å måle valstetemperaturen.

1. Slå på maskinen (bryter på baksiden).
2. Velg funksjonen "COLD". Vent til rulltemperaturen synker under 30 °C. Når "COLD"- og "READY"-lampene lyser, velg hastighet 2 eller 3 og laminer kalde poser.
3. kalde poser.

TRINN FOR VARMLAMINERING

1. Slå på maskinen (bryter på baksiden). Kaldlaminering er standard funksjonsinnstilling når strømmen slås på.
2. Velg funksjonen "HOT". Temperaturen stilles automatisk til 90 °C. Rullene starter å gå når temperaturen stiger over 60 °C.
3. Når "READY"-lampen lyser, er maskinen klar til å starte laminering.
4. Velg motorhastigheten som er best egnet til lommetykkelsen (se diagram på maskinen). F.eks.: lomme på 80 mikron = motorhastighet 5 / 90 °C. Maskinen velger automatisk den optimale lamineringstemperaturen. Laminerings-temperaturen kan også justeres manuelt etter behov.

TRINN FOR Å SLÅ AV MASKINEN

For å bevare rullene bør maskinen ikke slås av mens den er varm.

1. Velg funksjonen "COLD". Maskinen stiller temperaturen til 0 °C og motorhastigheten til "2". Når rulltemperaturen har sunket til under 60 °C, stanser rullene automatisk.
2. Slå av strømmen med bryteren bak på maskinen.
3. Koble fra strømledningen.

OPPBEVARING OG RENGJØRING

Koble fra maskinen. Sørg for at maskinen avkjøles. Utsiden av maskinen kan rengjøres med en fuktig klut. Ikke bruk løsemidler eller brennbare materialer til å polere maskinen. Renseark kan brukes med maskinen. Når maskinen er varm: Kjør arkene gjennom maskinen for å fjerne eventuelle rester fra rullene. For optimal ytelse er det anbefalt at renseark brukes jevnlig i maskinen. (Bestillingskode for renseark: nr. 5320604).

SKIFTE SIKRINGEN

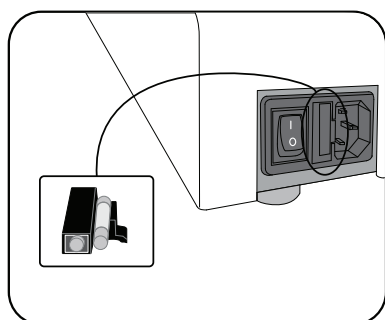

Denne maskinen er utstyrt med en sikring som er plassert mellom hovedbryteren og stikkontakten bak på maskinen. Skifte sikringen:

- Fellowes-bestilling nr.207786.
- Koble fra strømmen til maskinen.
- Åpne sikringsholderen med bladet på en flat skrutrekker.
- Sett en ny sikring inn i holderen, og plasser holderen i maskinen igjen.

Merk: Bruk alltid anbefalt sikring (Fellowes nr. 207786 5 A). IKKE skift den ut med en sikring med en annen ytelse. Sikring kan bestilles ved å ringe Fellowes' kundeservice.

TILBAKESTILLING AV TERMISK UTKOBLING

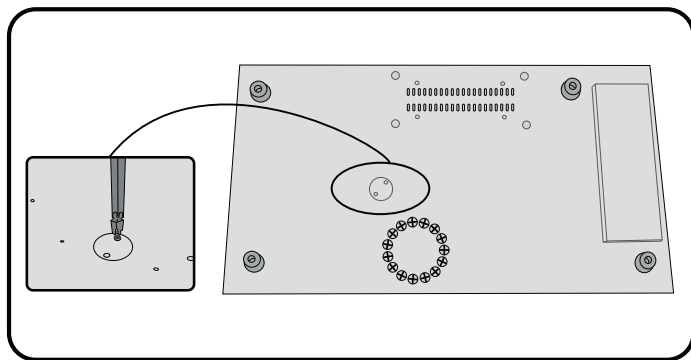

Denne maskinen er utstyrt med en bryter for termisk utkobling. Bryteren vil bli aktivert når maskinen blir for varm. Denne tilstanden skal ikke forekomme under normal bruk.

For å tilbakestille bryteren for termisk utkobling:

- La maskinen kjøle seg ned i 30–60 minutter.
- Koble fra strømmen til maskinen.
- Støtt opp under maskinen slik at du får tilgang til undersiden.
- Bruk en stjerneskrutrekker til å åpne dekslet.
- Trykk en penn gjennom hullet, og trykk på metallbryteren til den knepper til lukket stilling.
- Sett på igjen dekslet og skru i skruene.
- Slå på maskinen.

FEILRETTING

Problem	Mulig årsak	Mulig årsak
Ingen strøm	Maskinen er ikke slått på	Skru på maskinen med knappen på baksiden ved siden av inngangen til ledningen fra veggkontakten
	Hovedsikringsfeil	Skift sikringen
	Strømkabelen er ikke korrekt tilkoblet	Kontroller strømkabelen i enhetens stikkontakt
Lyset for klar kommer ikke på etter en lang periode	Maskinen varmer ikke opp	Kontakt tjenesteforhandleren
Posen forseglar ikke elementet helt	Elementet kan være for tykt for å laminere	Send gjennom maskinen igjen
	Temperaturinnstillingen kan være feil	Kontroller at posetykkelse er valgt riktig og send gjennom igjen
Posen har bølger eller bobler	Temperaturinnstillingen kan være feil	Kontroller at posetykkelse er valgt riktig og send gjennom igjen
Posen "forsvinner" i maskinen	Posen er krøllet	Trykk på reversknappen, og trekk ut elementet manuelt.
Krøll	Det ble satt inn en pose uten ende	
	Posen ble ikke sentrert ved innlegg	
	Posen var ikke rett ved innlegg	
	Tom pose ble brukt	
Posen er skadet etter laminering	Skadede ruller eller klister på rullene	Send gjennom renseark for å teste og rense rullene
Krøllede eller brente lamineringer	For varm	Reduser temperaturen eller øk hastigheten
Myk eller dårlig laminering	For kald	Øk temperaturen eller reduser hastigheten
Rullene går ikke	Rullene er for kalde (< 60 °c)	Vent til rullene er oppvarmet
	Det kan ha blitt trykket på "STOP"-knappen	Trykk på "MOTOR"- eller "SPEED"-knappen
Ustabil lamineringstemperatur	Den elektriske rullebørsten kan være ødelagt	Kontakt tjenesteforhandleren
Kan ikke velge noen modus	Løse kretsbolter på giret	
Rullene kjører ikke, og motoren kjører	Gir er slitte eller skadde	
Høyløyt støy	Gears worn or damaged	
Gjentatt svak linje ved laminering	Rull skadet	
Lamineringsmaskinen tilbakestilles ikke	For varm	La lamineringsmaskinen kjøle seg ned

SPECYFIKACJE

Wydajność

Format	A3
Szerokość wejścia	320mm
Grubość folii (min.)	75 mikronów
Grubość folii (maks)	250 mikronów
Przybliżony czas nagrzewania	3 minuty
Czas schładzania	30-60 minut
Prędkość laminacji	Prędkość zmienna (0-95 cm/min)
Liczba wałków	6
Sygnalizacja stanu gotowości	Świetlna
Funkcja cofania	Tak
Miękkie przyciski + dźwięk	Tak
Interfejs LED	Tak
Laminacja zdjęć	Tak
Laminacja bez kieszeni ochronnej	Tak
Zewnętrzna płyta chłodząca	Tak

Parametry techniczne

Napięcie/ częstotliwość/ natężenie (A)	220-240V AC, 50/60Hz, 5A
Moc znamionowa	1000 Watts
Wymiary (wys.x szer.x gł.)	58 x 30 x 14 cm
Waga netto	15 kg
Zakres laminacji	Maksymalna grubość dokumentu = 2mm (0,08") Min. grubość folii = 75 mikronów Maks. grubość folii = 250 mikronów

WAŻNE ZASADY BEZPIECZEŃSTWA - ZACHOWAĆ DO PÓZNIJSZEGO UŻYTKU

- Podłącz urządzenie do łatwo dostępnego gniazdka.
- Aby ograniczyć ryzyko porażenia prądem elektrycznym, nie należy stosować urządzenia w pobliżu wody, rozlewać wody na obudowę urządzenia, przewód zasilający ani gniazdko elektryczne.

NALEŻY ustawić urządzenie na stabilnej powierzchni.

NALEŻY przeprowadzić próbną laminację i dostosować parametry urządzenia przed jego użytkowaniem.

NALEŻY usunąć zszywki i inne metalowe przedmioty przed rozpoczęciem laminacji.

NALEŻY umieścić urządzenie z dala od źródeł ciepła i wody.

NALEŻY wyłączyć urządzenie po każdym użyciu.

NALEŻY odłączyć wtyczkę, gdy urządzenie nie jest używane przez dłuższy czas.

NALEŻY dostosować ustawienia do używanej folii laminacyjnej.

NALEŻY uniemożliwić dostęp dzieci i zwierząt domowych do urządzenia będącego w użyciu.

Folię samoprzylepną stosować tylko do laminowania na zimno.

NIE pozostawiać przewodu zasilającego w styczności z gorącymi powierzchniami.

NIE dopuścić, aby przewód zasilający zwiisał z szafek lub półek.

NIE używać urządzenia, jeśli przewód zasilający jest uszkodzony.

NIE otwierać lub podejmować prób naprawy urządzenia.

NIE przekraczać podanych parametrów wydajności urządzenia.

NIE pozwalać dzieciom na samodzielną obsługę urządzenia.

NIE laminować ostrych ani metalowych przedmiotów (np. zszywek, spinaczy).

NIE laminować na gorąco dokumentów wrażliwych na wysokie temperatury (np. biletów, zdjęć USG itp).

NIE laminować na gorąco z użyciem samoprzylepnych folii do laminacji (które wymagają ustawień do laminacji na zimno).

NIE laminować pustych folii do laminacji.

FUNKCJE I PORADY

**Auto
Shut
Off**

Automatycznie Wyłączenie

Jeżeli po wybraniu temperatury maszyna nie pracuje przez 30 minut, funkcja Auto Shut Off przełączy ją w tryb czuwania. Nagrzewanie wyłączy się i zostanie odcięte zasilanie. Maszyna wyda dźwięk i włączy się zielone światło. Aby uruchomić maszynę, należy wcisnąć dowolny przycisk lub przekręcić przełącznik zasilania.

- Dokument należy zawsze umieszczać w folii do laminacji odpowiedniego rozmiaru.
- Przed laminacją właściwą należy zawsze wykonać laminację próbną o podobnym rozmiarze i grubości.
- W razie potrzeby, po zalaminowaniu i ostygnięciu można przyciąć nadmiar materiału wokół dokumentu.
- W celu uzyskania najlepszych rezultatów należy stosować artykuły marki Fellowes®.
- Korzystając z folii o różnych grubościach (ustawieniach temperatury) zaleca się rozpoczęcie od najcieńszych folii.
- Przygotuj folię i dokument do laminacji. Umieść dokument w folii tak, aby był wyśrodkowany i stykał się z wiodącą krawędzią zgrzaną. Upewnij się, że folia do laminacji nie jest za duża dla laminowanego dokumentu.

ELEMENTY STEROWANIA LAMINATORA

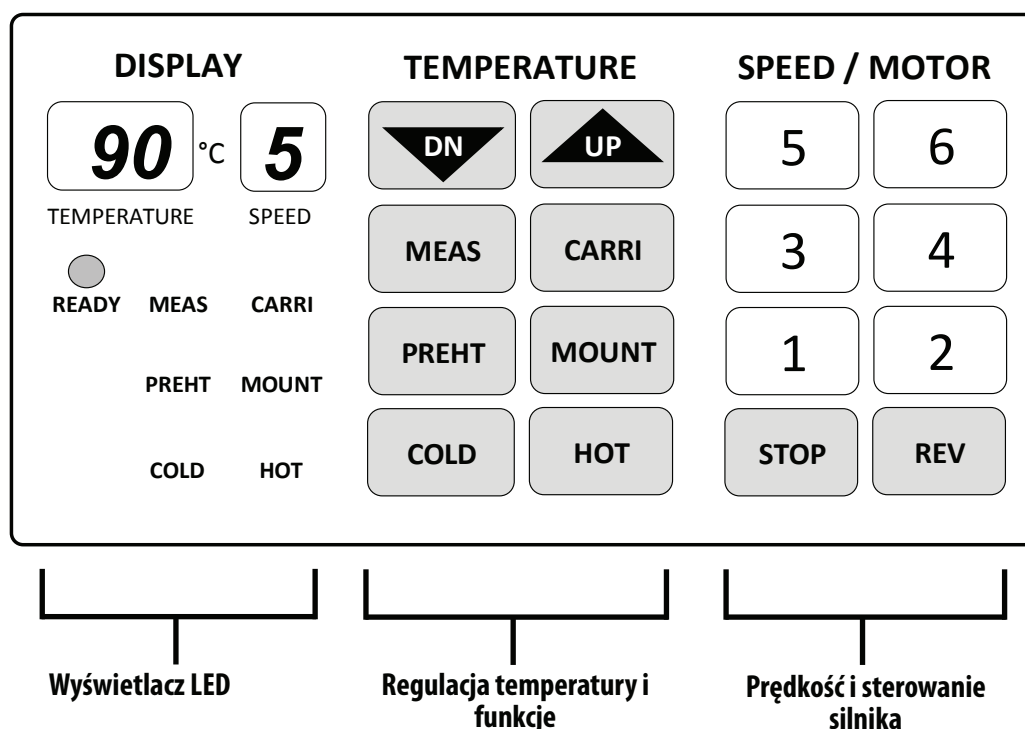
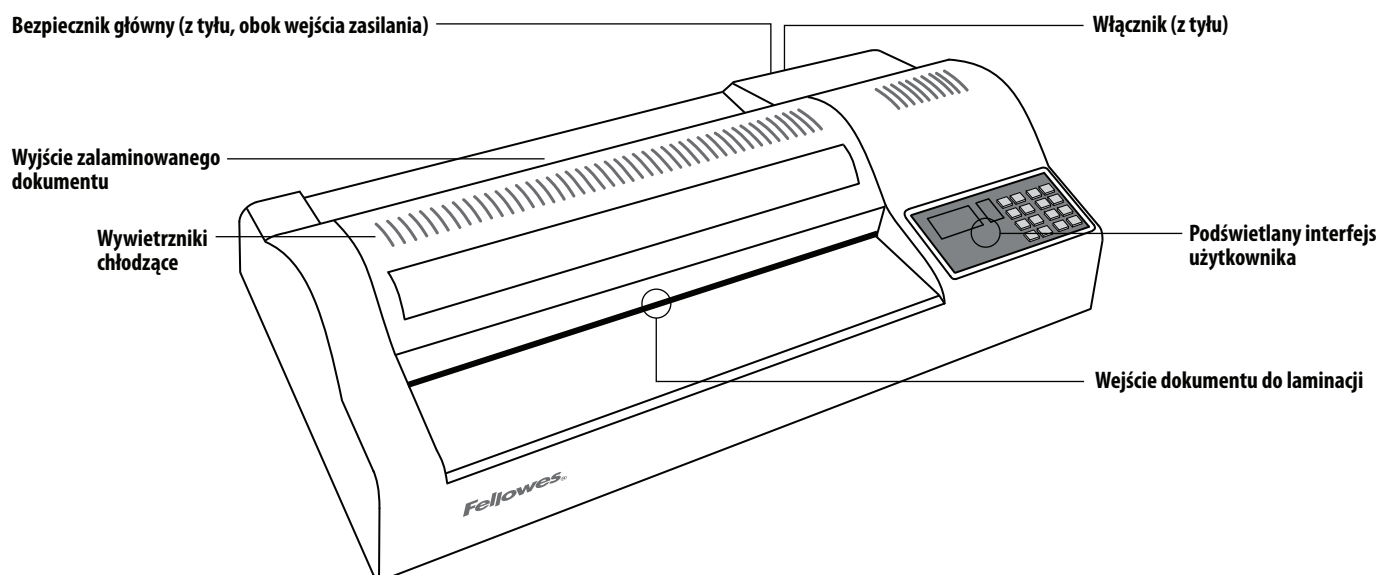

POTRZEBNA POMOC?

Nasi eksperci z przyjemnością zaoferują pomoc w rozwiązaniu ewentualnych problemów.







Dział Obsługi Klienta... www.fellowes.com

Przed skontaktowaniem się z punktem zakupu urządzenia, prosimy o kontakt telefoniczny z firmą Fellowes. Dane kontaktowe znajdują się na zewnętrznej okładce.

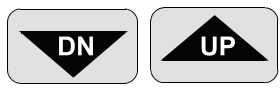

WYŚWIETLACZ LED

90 °C	Temperatura wałków (ustawiona i faktyczna).	 READY	Kontrolka LED gotowości zapala się, gdy wałki nagrzały się do odpowiedniej temperatury laminacji.
5	Prędkość robocza wałków.	MEAS CARRI PREHT MOUNT COLD HOT	Kontrolka LED wskazująca wybraną funkcję.

REGULACJA TEMPERATURY I FUNKCJE

	Przyciski „UP” i „DOWN” do regulacji temperatury wałków. Manualna regulacja temperatury wałków pozwala dostosować temperaturę do grubości folii.		Funkcja laminacji z teksturą usztywniającą. Funkcja pozwala laminować z użyciem tekstury usztywniającej grubszej niż 1 mm. Funkcja powoduje ustawienie temperatury na 130°C, a prędkości silnika na 1.
	Wybierz „MEASURE”, aby dokonać pomiaru faktycznej temperatury wałków. Przycisk można nacisnąć w każdej chwili, aby natychmiast wyświetlić temperaturę wałków.		Wybierz funkcję „COLD”, aby laminować na zimno. Laminacja na zimno automatycznie ustawia temperaturę i prędkość silnika na 0. Jeśli temperatura wałków jest powyżej 60°C, silnik będzie pracował z prędkością 2 aż do schłodzenia wałków. Zabezpiecza to wałki przed uszkodzeniem z powodu przegrzania.
	Wybierz funkcję „CARRIER”, aby laminować z zastosowaniem kieszeni ochronnej. Funkcja służy do laminacji z zastosowaniem kieszeni ochronnej. Funkcja powoduje ustawienie temperatury na 100°C, a prędkości silnika na 2.		Wybierz funkcję „PRE-HEAT”, aby rozgrzać laminator. Funkcję „Pre-Heat” można zastosować w trybie gotowości, w czasie długotrwałego laminowania. Funkcja powoduje ustawienie temperatury na 80°C, a prędkości silnika na 2 do czasu wyboru innej funkcji.
	Wybierz funkcję „HOT” dla laminacji na gorąco. Funkcja przeznaczona jest do laminacji z zastosowaniem folii do laminacji na gorąco. Dla folii o grubości 75 mikronów laminator ustawi temperaturę na 90°C, a prędkość silnika na 5. Są to optymalne ustawienia dla papieru 75g i folii o grubości 80 mikronów. Dla grubszej folii wybierz zalecaną prędkość silnika, a następnie odpowiednią temperaturę. Ustaw temperaturę przy pomocy przycisków „UP” i „DOWN” tak, by odpowiadała grubości papieru. Np. 250 mikronów = prędkość silnika 2 200 mikronów = prędkość silnika 3 175 mikronów = prędkość silnika 3 150 mikronów = prędkość silnika 3 125 mikronów = prędkość silnika 5 100 mikronów = prędkość silnika 5 75 mikronów = prędkość silnika 5		

PRĘDKOŚĆ I STEROWANIE SILNIKA

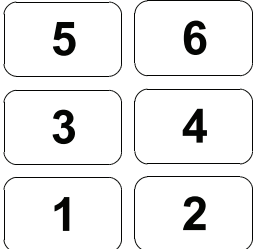
	Funkcja „STOP”. Naciśnij i przytrzymaj, aby zatrzymać wałki. Nie zatrzymuj wałków na dłuższy czas, zwłaszcza są nagrzane do temperatury powyżej 90°C.		Funkcja cofania. Naciśnij i przytrzymaj, aby odwrócić kierunek obrotu wałków. Pomoże to usunąć niepoprawnie wprowadzone dokumenty.
	Wybierz prędkość silnika odpowiadającą wybranej grubości folii. Następnie dostosuj temperaturę do grubości papieru. Np. prędkość silnika 1 = tekstura usztywniająca prędkość silnika 2 = 250 mikronów i laminacja w kieszeni ochronnej prędkość silnika 3 = 200, 175, 150 mikronów prędkość silnika 5 = 125, 100, 75 mikronów		

PRZED LAMINACJĄ

1. Urządzenie należy umieścić na stabilnej powierzchni.
2. Sprawdź, czy za urządzeniem znajduje się dostateczna wolna przestrzeń (minimum 50 cm), aby umożliwić swobodne wysuwanie laminowanych dokumentów.
3. Należy wybrać odpowiedni przewód zasilający dla dostępnej instalacji zasilającej. Podłącz przewód zasilający do urządzenia (gniazdko znajduje się z tyłu).
4. Maszynę należy podłączyć do łatwo dostępnego gniazda ściennego. Włącz zasilanie sieciowe.
5. Sprawdź, czy płyta chłodząca jest poprawnie zamontowana, a napis „Top Side” jest widoczny.

LAMINACJA NA ZIMNO

Po włączeniu urządzenia ustawieniem domyślnym jest laminacja na zimno. Laminacja na zimno jest możliwa tylko przy temperaturze wałków poniżej 30°C. Naciśnij przycisk „MEAS”, aby dokonać pomiaru temperatury wałków.

1. Włącz zasilanie (włącznik znajduje się z tyłu obudowy urządzenia).
2. Wybierz funkcję „COLD”. Zaczekaj, aż temperatura wałków spadnie poniżej 30°C.
3. Kiedy zapalą się kontrolki „COLD” i „READY”, wybierz prędkość 2 lub 3, aby laminować przy użyciu folii na zimno.

LAMINACJA NA GORĄCO

1. Włącz zasilanie (włącznik znajduje się z tyłu obudowy urządzenia). Po włączeniu urządzenia ustawieniem domyślnym jest laminacja na zimno.
2. Wybierz funkcję „HOT”. Temperatura zostanie ustawiona na 90°C. Wałki zaczną się obracać po osiągnięciu temperatury 60°C.
3. Laminator jest gotowy do pracy, gdy zapali się kontrolka „READY”.
4. Wybierz prędkość silnika odpowiednią dla danej grubości folii (według wykresu na laminatorze), np.: folia 80 mikronów = prędkość silnika 5 / 90°C. Laminator automatycznie wybierze optymalną temperaturę laminacji. Temperaturę laminacji można też regulować ręcznie.

WYŁĄCZANIE URZĄDZENIA

Aby zapobiec uszkodzeniu wałków nie wyłączaj laminatora, gdy wałki są jeszcze gorące.

1. Wybierz funkcję „COLD”. Funkcja powoduje ustawienie temperatury na 0°C, a prędkości silnika na 2. Gdy temperatura spadnie poniżej 60°C, wałki automatycznie przestaną się obracać.
2. Wyłącz zasilanie przy użyciu wyłącznika z tyłu obudowy.
3. Odłącz przewód zasilający.

PRZECHOWYWANIE I CZYSZCZENIE

Odłącz przewód zasilający. Poczekaj, aż urządzenie ostygnie. Zewnętrzne powierzchnie urządzenia można czyścić zwilżoną ściereczką. Do polerowania urządzenia nie wolno używać rozpuszczalników ani materiałów łatwopalnych. Do czyszczenia urządzenia można użyć arkuszy czyszczących. Arkusze należy przepuścić przez rozgrzane urządzenie, aby usunąć wszelkie zanieczyszczenia z wałków. W celu uzyskania optymalnych rezultatów zaleca się regularne stosowanie arkuszy czyszczących. (Kod do zamawiania arkuszy czyszczących #5320604).

WYMIANA BEZPIECZNIKA

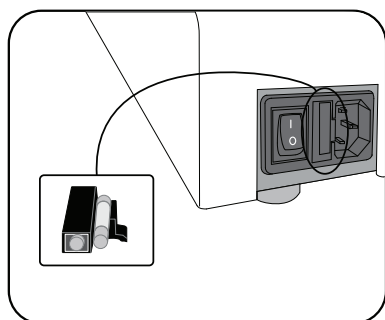

Maszyna posiada bezpiecznik umieszczony pomiędzy głównym przełącznikiem a gniazdem ściennym z tyłu maszyny. Aby wymienić bezpiecznik:

- Zamów Fellowes #207786.
- Odłącz urządzenie od prądu.
- Przy pomocy śrubokrętu otwórz oprawkę bezpiecznika.
- Włóż nowy bezpiecznik do oprawki i umieść oprawkę w urządzeniu.

Uwaga: Używaj tylko zalecanych bezpieczników (Fellowes #207786, 5 A) i NIE stosuj bezpieczników o innej wartości znamionowej. Bezpieczniki można zamówić, dzwoniąc do Działu Obsługi Klienta Fellowes.

WYŁĄCZNIK TERMICZNY

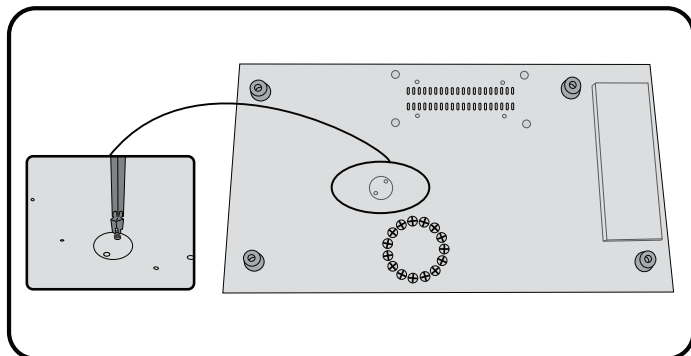

Urządzenie posiada wyłącznik termiczny. Powoduje on wyłączenie urządzenia, jeśli zbyt szybko się rozgrzeje. Nie powinno się to zdarzyć podczas normalnego użytkowania. Aby ponownie uruchomić urządzenie:

- Pozwól urządzeniu ostygnąć przez 30-60 minut.
- Odłącz urządzenie od prądu.
- Wespriż urządzenie, aby w bezpieczny sposób dostać się do jego podstawy.
- Przy użyciu śrubokręta krzyżowego Philips otwórz osłonę.
- Przy użyciu długopisu przez szczelinę wciśnij metalowy wyłącznik tak, by został zabezpieczony zatrzaskami.
- Załóż osłonę i zakręć śruby.
- Włącz urządzenie.

ROZWIĄZYWANIE PROBLEMÓW

Problem	Możliwa przyczyna	Rozwiązanie
Brak zasilania	Urządzenie nie jest włączone	Należy włączyć urządzenie włącznikiem znajdującym się z tyłu obudowy obok gniazdka oraz do gniazdka elektrycznego.
	Uszkodzenie głównego bezpiecznika	Wymień bezpiecznik
	Przewód zasilający niepoprawnie zamontowany	Sprawdź przewód zasilający w obudowie urządzenia
Po upływie dłuższego czasu nie zapala się kontrolka gotowości	Urządzenie nie nagrzewa się	Skontaktuj się z serwisantem
Folia nie laminuje całkowicie dokumentu	Dokument może mieć zbyt dużą grubość, aby go zalaminować	Ponownie przeprowadzić laminację
	Ustawienia temperatury mogą być niewłaściwe	Sprawdź, czy grubość folii do laminacji jest wybrana prawidłowo, a następnie ponownie przeprowadź laminację
Folia jest pofałdowana lub ma bąbelki	Ustawienia temperatury mogą być niewłaściwe	Sprawdź, czy grubość folii do laminacji jest wybrana prawidłowo, a następnie ponownie przeprowadź laminację
Folia została w maszynie	Zacięcie folii	Przyciśnij przycisk cofania (reverse) i wyciągnij laminowany dokument ręcznie
Zacięcie	Folia została wsunięta najpierw krawędzią otwartą	
	Folia nie została wyśrodkowana na wejściu	
	Folia nie była umieszczona prosto na wejściu	
	Wprowadzono pustą folię do laminacji	
Folia została uszkodzona podczas laminacji	Rolek są uszkodzone lub znajduje się na nich klej	Wprowadź arkusz czyszczący, aby przetestować i oczyścić rolek
Dokumenty po laminacji pofałdowane lub przypalone	Zbyt wysoka temperatura	Zmniejsz temperaturę lub zwiększ prędkość laminacji
Dokumenty po laminacji są pofałdowane lub przypalone	Zbyt niska temperatura	Zwiększ temperaturę lub zmniejsz prędkość laminacji
Wałki nie obracają się	Wałki są zbyt zimne (< 60°C)	Zaczekaj, aż wałki nagrzej się
	Przycisk STOP może być przyciśnięty	Wciśnij przycisk SILNIK (MOTOR) lub przycisk PRĘDKOŚĆ (SPEED)
Niestabilna temperatura laminacji	Szczotka elektryczna wałków może być niesprawna	Skontaktuj się z serwisantem
Nie można wybrać trybu laminacji	Błąd płytki obwodu drukowanego	
Wałki nie obracają się, a silnik nie pracuje	Poluzowane śrubki przekładni	
Zbyt głośna praca	Zużyta lub uszkodzona przekładnia	
Powtarzające się delikatne linie na laminowanym dokumencie	Uszkodzenie wałków	
Nie można ponownie uruchomić laminatora	Zbyt wysoka temperatura	Pozwól laminatorowi ostygnąć

ТЕХНИЧЕСКИЕ ВОЗМОЖНОСТИ

Технические характеристики

Формат	A3
Входная ширина	320 мм
Толщина пакета (мин.)	75 микрон
Толщина пакета (макс.)	250 микрон
Расчетное время разогрева	3 минуты
Время охлаждения	30-60 минут
Скорость ламинирования	Регулируемая скорость (0-95 см/мин)
Количество валиков	6
Индикация готовности	Световой сигнал
Функция реверса	Да
Мягкие мембранные кнопки + звуковой сигнал	Да
Светодиодный интерфейс	Да
Возможность ламинирования фотографий	Да
Свободное перемещение	Да
Внешний стол для охлаждения	Да

Технические данные

Напряжение/ Частота / Ток (А)	220-240 В пер.тока, 50/60 Гц, 5А
Мощность	1000 Вт
Размеры (ВхШхГ)	58 x 30 x 14 см
Масса нетто	15 кг
Параметры ламинирования	Макс. толщина документа = 2 мм (0,08 дюймов)
	Мин. пакет = 75 микрон
	Макс. пакет = 250 микрон

ВАЖНЫЕ ИНСТРУКЦИИ ПО ТЕХНИКЕ БЕЗОПАСНОСТИ – СОХРАНИТЬ ДЛЯ ИСПОЛЬЗОВАНИЯ В ДАЛЬНЕЙШЕЙ РАБОТЕ

- Включите устройство в легкодоступную розетку.
- Во избежание поражения электрическим током не пользуйтесь устройством в непосредственной близости от воды, а также избегайте попадания воды на устройство, шнур питания и в настенную розетку.

УСТАНОВИТЕ устройство на устойчивой поверхности.

ПРОВЕРЯЙТЕ качество ламинирования на черновых листах, настраивайте устройство перед последним (чистовым) этапом ламинирования.

УДАЛЯЙТЕ скобы и другие металлические детали перед началом ламинирования.

ХРАНИТЕ устройство отдельно от источников тепла и влаги.

ВЫКЛЮЧАЙТЕ устройство после завершения работы.

ОТКЛЮЧАЙТЕ устройство от электросети во время длительного простоя.

ИСПОЛЬЗУЙТЕ пакеты, соответствующие установленным рабочим параметрам.

ИСКЛЮЧИТЕ присутствие домашних животных в непосредственной близости от работающего устройства.

ИСПОЛЬЗУЙТЕ самоклеющиеся пакеты только в режиме низкой рабочей температуры.

НЕ допускайте контакта шнура питания с горячей поверхностью.

НЕ допускайте свисания шнура питания со шкафов и полок.

НЕ эксплуатируйте устройство с поврежденным шнуром питания.

НЕ пытайтесь самостоятельно вскрывать или ремонтировать устройство.

НЕ подвергайте устройство нагрузкам, превышающим характеристики, указанные в его спецификации.

НЕ разрешайте детям пользоваться устройством без присмотра взрослых.

НЕ ламинируйте острые и металлические предметы (например, скобы, скрепки для бумаг).

НЕ ламинируйте документы, чувствительные к тепловому воздействию (например, билеты, рентгеновские снимки и т.д.) в режимах высокой рабочей температуры.

НЕ используйте самоклеющиеся пакеты в режимах высокой рабочей температуры.

НЕ ламинируйте пустые пакеты.

ФУНКЦИИ & РЕКОМЕНДАЦИИ

**Auto
Shut
Off**

Автоматическое Выключение

Если после выбора температуры машина остается в состоянии бездействия в течение 30 минут, срабатывает функция автоматического выключения, и машина переходит в режим ожидания. Нагрев будет отключен, а машина обесточена. Машина будет издавать звуковые сигналы, будет мигать зеленый световой индикатор готовности к работе. Для запуска машины нажмите любую кнопку или дважды – выключатель питания.

- Всегда помещайте ламинируемый предмет в пакет подходящего размера.
- Перед окончательным ламинированием всегда проверяйте работу устройства на черновых листах соответствующего размера и толщины.
- В случае необходимости, обрежьте избыточный материал вокруг предмета после его ламинирования и охлаждения.
- Для получения оптимальных результатов ламинирования используйте фирменные пакеты Fellowes®:
- При последовательной работе с пакетами различной толщины (температурных режимов) ламинирование рекомендуется начинать с более тонких пакетов.
- Приготовьте пакет и ламинируемый предмет. Поместите предмет в центре пакета так, чтобы обеспечить его контакт с направляющей уплотненной кромкой. Проверьте, чтобы пакет не был слишком большим для ламинируемого предмета.

ЭЛЕМЕНТЫ УПРАВЛЕНИЯ ЛАМИНАТОРА

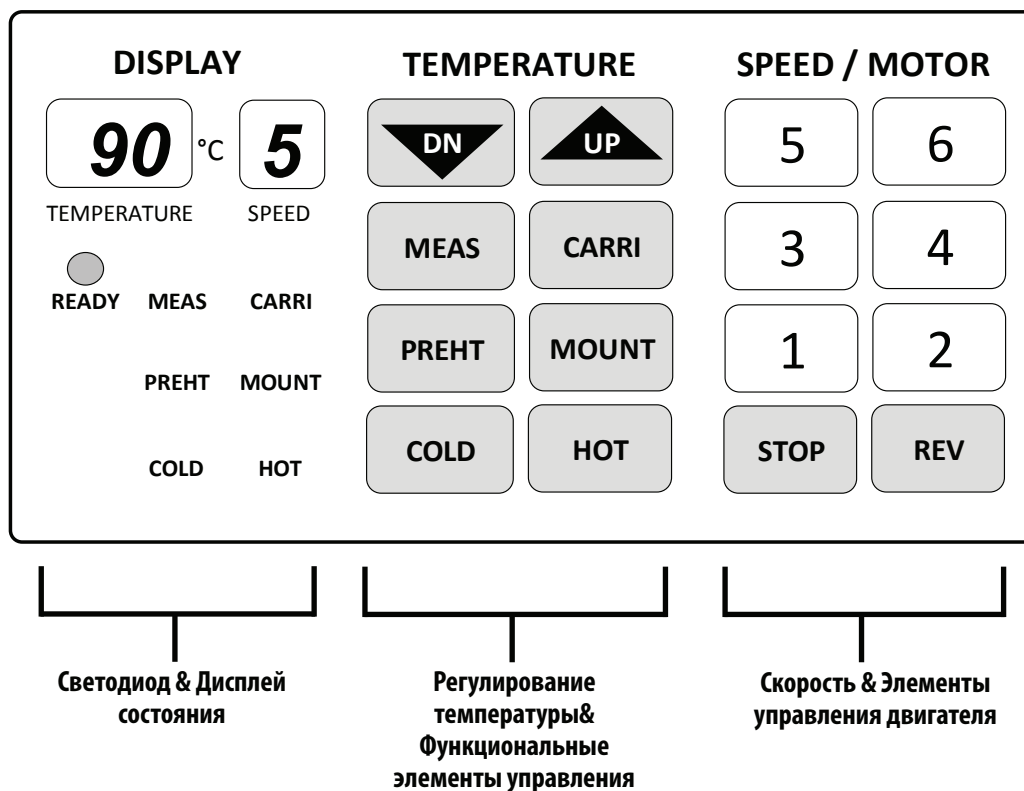
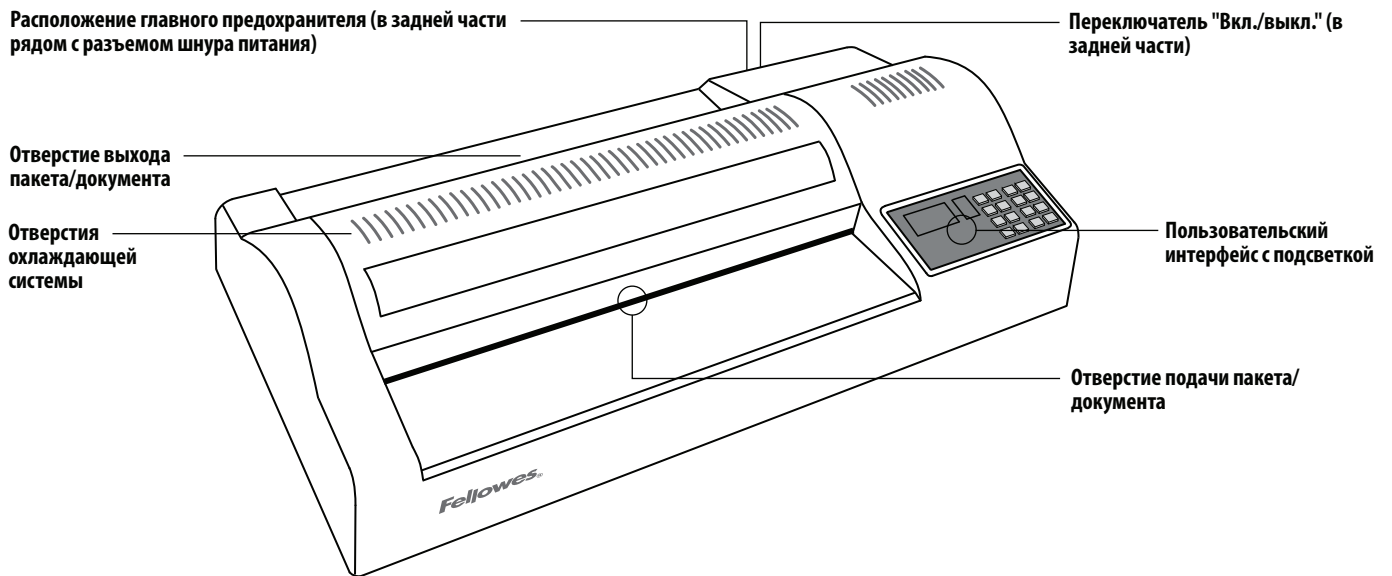

ТРЕБУЕТСЯ ПОМОЩЬ?

Наши квалифицированные специалисты готовы оказать вам помощь.







Служба поддержки клиентов... www.fellowes.com

Прежде чем обращаться по месту приобретения, обращайтесь к представителю компании Fellowes, контактная информация указана на задней крышке устройства.

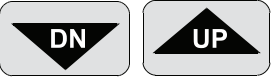

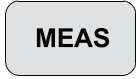
СВЕТОДИОД & ДИСПЛЕЙ СОСТОЯНИЯ

90 °C	Показывает температуру валика (заданную и фактическую).	 READY	Светодиодный переключатель "READY" (Готовность) для обозначения того, что температура валика соответствует готовности к началу ламинирования.
5	Показывает скорость работы валиков.	MEAS CARRI PREHT MOUNT COLD HOT	Функциональный светодиод указывает на работу выбранной функции.

РЕГУЛИРОВАНИЕ ТЕМПЕРАТУРЫ & ФУНКЦИОНАЛЬНЫЕ ЭЛЕМЕНТЫ УПРАВЛЕНИЯ

	Выберите элемент управления "UP" (Вверх) или "DOWN" (Вниз) для регулирования температуры ламинирования валика. Вручную отрегулируйте температуру валика в соответствии с толщиной ламинируемого материала.		Выберите функцию для ламинирования с использованием "MOUNT BOARD" (Установка корешка). Функция для ламинирования твердого корешка толщиной более 1 мм. При выполнении этой функции будет выбрана температура 130°C и частота вращения двигателя "1".
	Выберите функцию "MEASURE" для измерения фактической температуры валиков. Кнопку можно нажать в любой момент, чтобы немедленно получить показания на дисплее температуры.		Выберите функцию "COLD" для холодного ламинирования или ламинирования без нагрева. При выполнении холодного ламинирования происходит автоматический выбор температуры и скорости двигателя "0". Если температура валика выше 60°C, то двигатель будет работать со скоростью "2" до охлаждения валиков до требуемой температуры. Эта операция предотвратит повреждение валиков под действием тепла.
	Выберите функцию для ламинирования с использованием "CARRIER" (Несущее приспособление). Это функция для ламинирования пакетов с использованием несущих приспособлений. При выполнении этой функции будет выбрана температура 100°C и частота вращения двигателя "2".		Выберите функцию для ламинирования с использованием "PRE-HEAT" (Предварительный подогрев). Предварительный подогрев может быть выбран в качестве функции "Stand-By" (Режим ожидания), что идеально для длительных периодов использования. При выполнении этой функции будет выбрана температура 80°C и частота вращения двигателя "2"; эти параметры будут действовать до выбора другой функции.
	Выберите функцию для ламинирования с использованием "HOT" (Горячее ламинирование). Горячее ламинирование для обычных пленок для горячего пакетного ламинирования. Для пакетов 75 микрон устройство выберет температуру 90°C и частоту оборотов двигателя "5". Это идеально подходит для копировальной бумаги 75 г и пакета 80 микрон. Для более толстых пакетов выберите соответствующую скорость вращения двигателя и отрегулируйте температуру. Это можно сделать с помощью кнопок "UP" и "DN", чтобы параметры соответствовали толщине бумаги. Напр.: 250 микрон = Скорость вращения двигателя 2 200 микрон = Скорость вращения двигателя 3 175 микрон = Скорость вращения двигателя 3 150 микрон = Скорость вращения двигателя 3 125 микрон = Скорость вращения двигателя 5 100 микрон = скорость вращения двигателя 5 75 микрон = Скорость вращения двигателя 5		

СКОРОСТЬ & ЭЛЕМЕНТЫ УПРАВЛЕНИЯ ДВИГАТЕЛЕМ

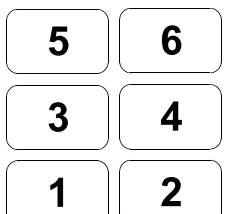
	Функция "STOP" (Останов). Нажмите и удерживайте для прекращения работы валиков. Не используйте в случае длительных периодов использования, особенно если температура валика более 90°C.		Функция "Reverse" (Обратный ход). Нажмите и удерживайте для включения обратного хода валиков. Это позволит удалить неправильно поданные пакеты.
	Выберите подходящую скорость вращения двигателя в соответствии с толщиной пакета. Затем при необходимости отрегулируйте температуру. Напр.: Скорость вращения двигателя 1 = картон для монтажа Скорость вращения двигателя 2 = 250 микрон & несущие приспособления Скорость вращения двигателя 3 = 200, 175, 150 микрон Скорость вращения двигателя 5 = 125, 100, 75 микрон		

ПЕРЕД ЛАМИНИРОВАНИЕМ

1. Убедитесь, что устройство установлено на устойчивой поверхности.
2. Обеспечьте достаточное количество свободного пространства (минимум 50 см) за тыльной стороной устройства для беспрепятственного прохождения предметов через рабочую область.
3. Выберите подходящий шнур для имеющегося источника питания. Подключите шнур питания к устройству (разъем находится в задней части).
4. Подключите устройство к настенной розетке, располагающейся в легкодоступном месте. Включите питание.
5. Убедитесь в том, что "Пластина охлаждения" установлена правильно с помощью видимого графического символа "Top Side" (Верхняя сторона).

ПОСЛЕДОВАТЕЛЬНОСТЬ ХОЛОДНОГО ЛАМИНИРОВАНИЯ

После включения питания функцией по умолчанию является холодное ламинирование. Эта функция может быть использована только при температуре валиков менее 30°C. Нажмите кнопку "MEAS" (Измерение) для получения значения температуры валика.

1. Включите питание (переключатель питания расположен в задней части устройства).
2. Выберите функцию "COLD" (холодное). Дождитесь, пока температура валика не упадет ниже 30°C.
3. Когда загорится лампа "COLD" & "READY", выберите скорость 2 или 3 и выполните холодное ламинирование пакета.

ПОСЛЕДОВАТЕЛЬНОСТЬ ГОРЯЧЕГО ЛАМИНИРОВАНИЯ

1. Включите питание (переключатель питания расположен в задней части устройства). После включения питания функцией по умолчанию является холодное ламинирование.
2. Выберите функцию "HOT" (горячее). Значение температуры будет автоматически установлено на 90°C. Валики начнут вращаться, когда температура валиков превысит 60°C.
3. После включения лампочки "READY" машина готова к началу ламинирования.
4. Выберите подходящую скорость вращения двигателя в соответствии с толщиной пакета (см. график на устройстве) Напр. пакет 80 микрон = скорость вращения двигателя 5 / 90°C. Устройство автоматически выберет оптимальную температуру ламинирования. При необходимости температура ламинирования может быть отрегулирована вручную.

ПОСЛЕДОВАТЕЛЬНОСТЬ ВЫКЛЮЧЕНИЯ УСТРОЙСТВА

Для защиты валиков не следует выключать устройство при высокой температуре валиков.

1. Выберите функцию "COLD". Устройство установит температуру на 0°C и скорость вращения. 2. Когда температура валиков упадет ниже 60°C, они остановятся автоматически.
2. Выключите питание с помощью переключателя питания, расположенного в задней части устройства.
3. Отключите шнур питания.

ХРАНЕНИЕ & ЧИСТКА

Отсоедините устройство. Дайте ему остыть. Для очистки наружных поверхностей можно использовать влажную ткань. Не используйте растворители и легковоспламеняющиеся вещества для полировки устройства. Для удаления отходов и остатков можно использовать очищающие листы. Очистка валиков от остаточных элементов выполняется путем прогона очищающих листов через устройство, находящееся в прогретом состоянии. Для поддержания оптимального режима работы рекомендуется регулярно использовать листы для очистки (код заказа листов для очистки: 5320604).

ЗАМЕНА ПРЕДОХРАНИТЕЛЯ

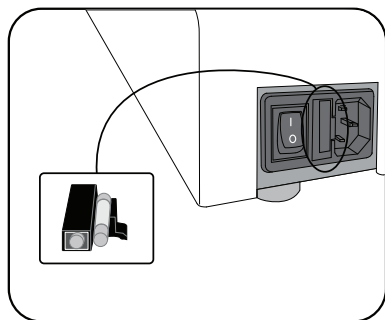

Данное устройство оборудовано предохранителем, расположенным между выключателем электропитания и настенной розеткой в задней части устройства. Для замены предохранителя выполните следующие действия.

- Закажите компонент Fellowes 207786.
- Отсоедините устройство от сети электропитания.
- Используя лезвие отвертки, откройте держатель предохранителя.
- Вставьте новый предохранитель в держатель и установите держатель на место.

Примечание. Всегда используйте рекомендуемый предохранитель (компонент Fellowes 207786, 5 А) и НЕ применяйте предохранители с другим номиналом. Предохранитель можно заказать, обратившись в службу поддержки клиентов Fellowes.

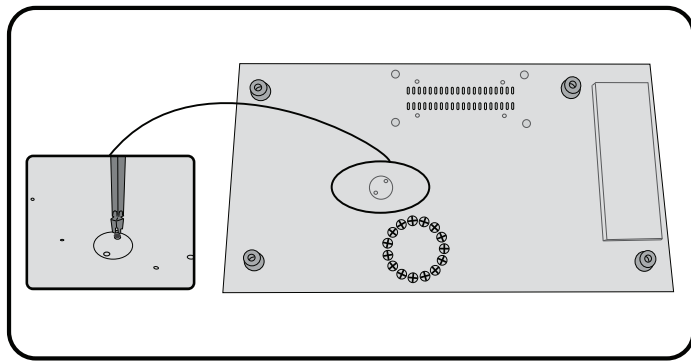

Устройство оборудовано переключателем теплового сброса. Этот переключатель активируется в тот момент, когда устройство становится слишком горячим. При нормальном использовании не должно возникать такого состояния. Для сброса переключателя выполните следующие действия.

- Дайте устройству остыть в течение 30—60 минут.
- Отсоедините устройство от сети электропитания.
- Надежно установите устройство для получения доступа к нижней части устройства.
- Используя крестообразную отвертку, откройте крышку.
- Возьмите, например, ручку, вставьте ее в отверстие и надавите на металлический переключатель, пока он не защелкнется.
- Поставьте на место крышку и винты.
- Включите устройство.

УСТРАНЕНИЕ НЕИСПРАВНОСТЕЙ

Problem	Possible cause	Solution
Отсутствует питание.	Устройство не включено.	Включите подачу электропитания с помощью выключателя на задней панели (возле входа питания) и подключите его к настенной розетке электросети.
	Возможен сбой главного предохранителя.	Замените предохранитель.
	Шнур питания вставлен неправильно.	Проверьте шнур питания в разъеме.
Индикатор готовности не загорается в течение длительного времени.	Устройство не нагревается.	Обратитесь к сервисному дилеру.
Пакет неплотно облегает объект ламинирования.	Толщина объекта чрезмерна.	Повторно выполните рабочий цикл устройства.
	Возможна неправильная установка температурного режима.	Проверьте правильность выбранной толщины и повторно выполните рабочий цикл устройства.
Возникли волнистые или пузырчатые образования на пакете.	Возможна неправильная установка температурного режима.	Проверьте правильность выбранной толщины и повторно выполните рабочий цикл устройства.
Пакет застревает внутри устройства.	Возможно замятие пакета.	Нажмите кнопку обратного хода и извлеките пакет вручную.
Пакет заминается.	Пакет был вставлен открытым краем вперед.	
	Пакет сместился от центра при подаче.	
	Пакет подан нерасправленным.	
	Пакет подан пустым.	
Пакет поврежден после ламинирования.	Валики повреждены, либо на их присутствует клейкое вещество.	Для проверки и очистки валиков выполните рабочий цикл устройства с очищающими листами.
Материалы ламинирования обожжены и деформированы.	Температура слишком высока.	Уменьшите температуру или увеличьте скорость.
Ламинирование мягкое или некачественное.	Температура слишком низка.	Увеличьте температуру или уменьшите скорость.
Валики не работают.	Температура валиков слишком низка (< 60 °C).	Дождитесь разогрева валиков.
	Может быть нажата кнопка «STOP».	Нажмите кнопку «MOTOR» или «SPEED».
Температура ламинирования неустойчива.	Может быть повреждена электрическая щетка валика.	Обратитесь к сервисному дилеру.
Невозможно выбрать какой-либо режим.	Возможна ошибка монтажной платы.	
Валики не работают, также как и двигатель.	Ослаблены болты схемы на приводе.	
Наблюдается чрезмерный шум.	Зубчатая передача изношена или повреждена.	
Появляется повторяющаяся блеклая линия на ламинируемом материале.	Валик поврежден.	
Ламинатор не сбрасывается.	температура слишком высока.	Дайте ламинатору остыть.

ΔΥΝΑΤΟΤΗΤΕΣ

Απόδοση

Διαστάσεις εγγράφου	A3
Πλάτος εισόδου	320 mm
Πάχος σάκου (ελάχ.)	75 micron
Πάχος σάκου (μέγ.)	250 micron
Χρόνος θέρμανσης κατ' εκτίμηση	3 λεπτά
Χρόνος για να κρυώσει	30-60 λεπτά
Ταχύτητα πλαστικοποίησης	Μεταβλητή ταχύτητα (0-95 cm/min)
Αριθμός κυλίνδρων	6
Ένδειξη ετοιμότητας μηχανήματος	Λυχνία
Αντίστροφη λειτουργία	Ναι
Κουμπιά αφής + ηχητικό σήμα	Ναι
Διεπαφή με λυχνία LED	Ναι
Δυνατότητα λήψης φωτογραφιών	Ναι
Χωρίς φορέα	Ναι
Εξωτερική πλάκα ψύξης	Ναι

Τεχνικά στοιχεία

Τάση / Συχνότητα / Ένταση ρεύματος (Amp)	220-240 V AC, 50/60 Hz, 5 A
Ισχύς	1000 Watt
Διαστάσεις (ΥxΠxΒ)	58 x 30 x 14 cm
Καθαρό βάρος	15 kg
Δυνατότητα πλαστικοποίησης	Μέγιστο πάχος εγγράφου = 2 mm (0,08") Ελάχ. σάκος = 75 micron Μέγ. σάκος = 250 micron

 ΣΗΜΑΝΤΙΚΕΣ ΟΔΗΓΙΕΣ ΓΙΑ ΤΗΝ ΑΣΦΑΛΕΙΑ - ΦΥΛΑΞΤΕ ΓΙΑ ΜΕΛΛΟΝΤΙΚΗ ΑΝΑΦΟΡΑ

- Συνδέστε το μηχάνημα σε μια εύκολα προσβάσιμη πρίζα.
- Για να αποφευχθεί τυχόν ηλεκτροπληξία - μην χρησιμοποιείτε τη συσκευή κοντά σε νερό, μην χύνετε νερό επάνω στη συσκευή, το καλώδιο ρεύματος ή την πρίζα.

ΝΑ διασφαλίζετε την τοποθέτηση του μηχανήματος σε μια σταθερή επιφάνεια.

ΝΑ εκτελείτε δοκιμές πλαστικοποίησης σε πρόχειρες σελίδες και να ρυθμίζετε το μηχάνημα, πριν εκτελέσετε τις τελικές πλαστικοποιήσεις.

ΝΑ αφαιρείτε τις βελόνες συρραφής και άλλα μεταλλικά πρόσθετα από τη σελίδα, πριν από την πλαστικοποίηση.

ΝΑ διατηρείτε το μηχάνημα μακριά από τις πηγές θερμότητας και το νερό.

ΝΑ απενεργοποιείτε το μηχάνημα μετά από κάθε χρήση.

ΝΑ αποσυνδέετε το μηχάνημα από την πρίζα όταν δεν πρόκειται να χρησιμοποιηθεί για παρατεταμένο χρονικό διάστημα.

ΝΑ χρησιμοποιείτε σάκους που έχουν σχεδιαστεί για χρήση με τις κατάλληλες ρυθμίσεις.

ΝΑ διατηρείτε το μηχάνημα μακριά από τα κατοικίδια ζώα, ενόσω βρίσκεται σε χρήση.

ΝΑ φροντίζετε ότι οι αυτοκόλλητοι σάκοι χρησιμοποιούνται αποκλειστικά με τη ρύθμιση ψυχρής πλαστικοποίησης.

ΝΑ ΜΗΝ αφήνετε το καλώδιο ρεύματος σε επαφή με θερμές επιφάνειες.

ΝΑ ΜΗΝ αφήνετε το καλώδιο ρεύματος να κρέμεται από ντουλάπια ή ράφια.

ΝΑ ΜΗΝ χρησιμοποιείτε τη συσκευή εάν το καλώδιο ρεύματος έχει υποστεί ζημιά.

ΝΑ ΜΗΝ επιχειρείτε να ανοίξετε ή να επισκευάσετε με άλλον τρόπο το μηχάνημα.

ΝΑ ΜΗΝ υπερβαίνετε τα αναγραφόμενα στοιχεία απόδοσης του μηχανήματος.

ΝΑ ΜΗΝ επιτρέψετε σε παιδιά να χρησιμοποιούν αυτό το μηχάνημα χωρίς επιτήρηση από κάποιον ενήλικο.

ΝΑ ΜΗΝ πλαστικοποιείτε μυτερά ή μεταλλικά αντικείμενα (π.χ.: βελόνες συρραφής, συνδετήρες).

ΝΑ ΜΗΝ πλαστικοποιείτε έγγραφα ευαίσθητα στη θερμότητα (π.χ.: εισιτήρια, υπερηχογραφήματα κ.λπ.) στις ρυθμίσεις ζεστού.

ΝΑ ΜΗΝ πλαστικοποιείτε με αυτοκόλλητους σάκους με ρυθμίσεις θερμής πλαστικοποίησης.

ΝΑ ΜΗΝ πλαστικοποιείτε κενό σάκο.

ΧΑΡΑΚΤΗΡΙΣΤΙΚΑ & ΣΥΜΒΟΥΛΕΣ

Auto Shut Off

Αυτόματη Παύση

Αν η θερμοκρασία επιλεγεί όταν το μηχάνημα είναι ανενεργό για 30 λεπτά, η λειτουργία Αυτόματη Παύση θα θέσει το μηχάνημα σε κατάσταση αναμονής. Η θέρμανση θα απενεργοποιηθεί και το μηχάνημα θα σβήσει. Το μηχάνημα θα κάνει μπιπ και η η πράσινη λυχνία ετοιμότητας θα ανάψει. Για να θέσετε το μηχάνημα σε λειτουργία, πιέστε οποιοδήποτε κουμπί ή περιστρέψτε τον διακόπτη ισχύος.

- Να τοποθετείτε πάντα το έγγραφο σε σάκο του κατάλληλου μεγέθους.
- Να δοκιμάζετε πάντοτε τη λειτουργία πλαστικοποίησης με ένα αντικείμενο παρόμοιων διαστάσεων και πάχους, πριν από την τελική διαδικασία.
- Εάν απαιτείται, να αποκόπτετε το πλεόνασμα υλικού γύρω από το αντικείμενο, μετά την πλαστικοποίηση και την περίοδο κρώματος.
- Για καλύτερα αποτελέσματα, να χρησιμοποιείτε σάκους μάρκας Fellowes®.
- Όταν εργάζεστε με σάκους διαφορετικού πάχους (ρυθμίσεις θερμοκρασίας), συνιστάται να αρχίσετε με τους σάκους του μικρότερου πάχους.
- Προετοιμάστε το σάκο και το αντικείμενο για πλαστικοποίηση. Τοποθετήστε το αντικείμενο μέσα στο σάκο, κεντραρισμένο και συγκρατώντας το από το εμπρός, σφραγισμένο άκρο. Βεβαιωθείτε ότι ο σάκος δεν είναι υπερβολικά μεγάλος για το αντικείμενο.

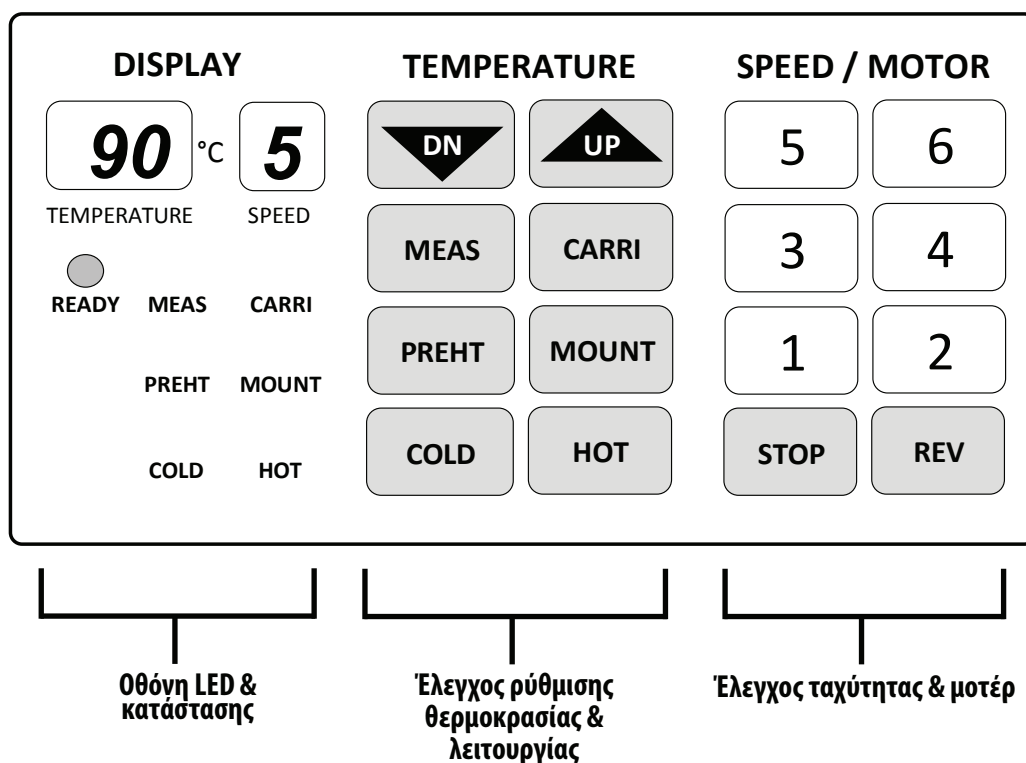
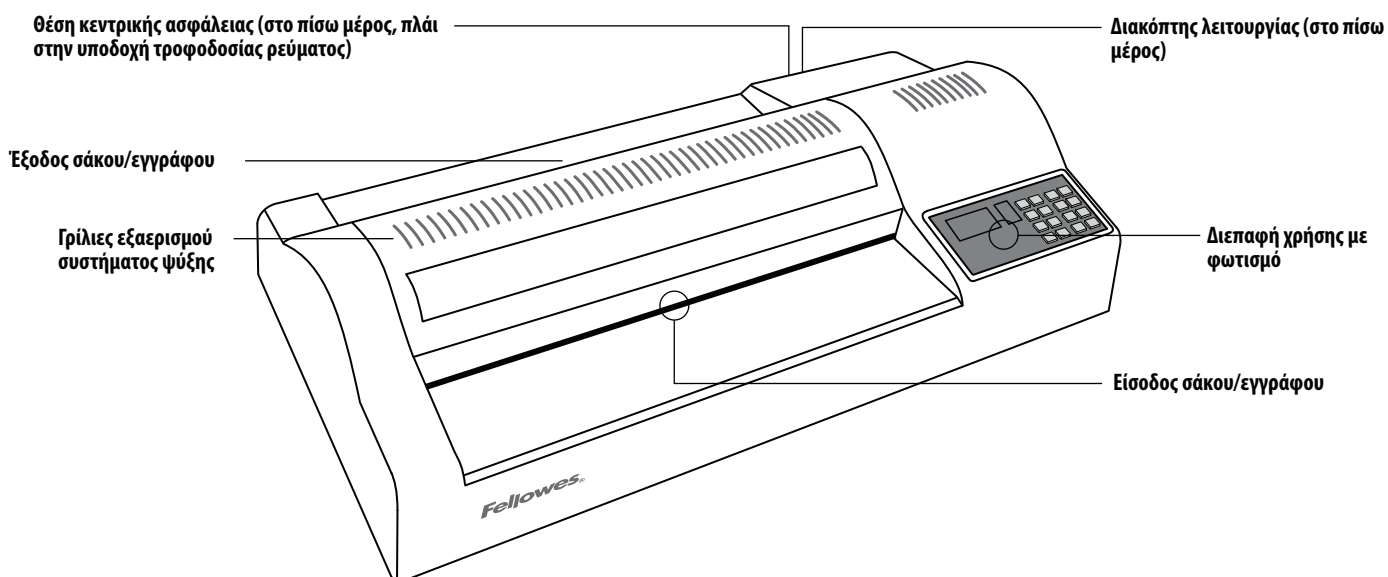

ΧΡΕΙΑΖΕΣΤΕ ΒΟΗΘΕΙΑ;

Αφήστε τους ειδικούς να σας βοηθήσουν να βρείτε μια λύση.





Υπηρεσία εξυπηρέτησης πελατών... www.fellowes.com

Να καλείτε πάντοτε την εταιρεία Fellowes πριν επικοινωνήσετε με το κατάστημα από όπου αγοράσατε τη συσκευή. Ανατρέξτε στο οπισθοφύλλο για στοιχεία επικοινωνίας.

000NH LED & ΚΑΤΑΣΤΑΣΗΣ

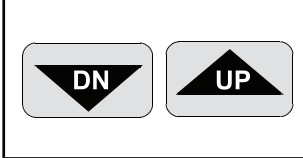
	Υποδεικνύει τη θερμοκρασία των κυλίνδρων (προεπιλεγμένη και πραγματική).		Η λυχνία LED "READY" ανάβει για να δείξει πως οι κύλινδροι βρίσκονται στη σωστή θερμοκρασία για να αρχίσει η πλαστικοποίηση.
	Υποδεικνύει την ταχύτητα λειτουργίας των κυλίνδρων.	MEAS CARRI PREHT MOUNT COLD HOT	Η λυχνία LED λειτουργίας εμφανίζει την επιλεγμένη λειτουργία που εκτελείται εκείνη τη στιγμή.

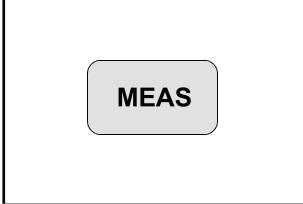
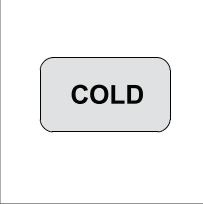
ΕΛΕΓΧΟΣ ΡΥΘΜΙΣΗΣ ΘΕΡΜΟΚΡΑΣΙΑΣ & ΛΕΙΤΟΥΡΓΙΑΣ

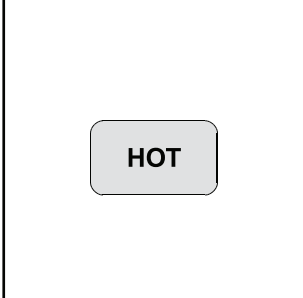
	Επιλέξτε "UP" (πάνω) ή "DN" (κάτω) για να ρυθμίσετε τη θερμοκρασία πλαστικοποίησης των κυλίνδρων. Ρυθμίστε χειροκίνητα τις θερμοκρασίες των κυλίνδρων ανάλογα με το πάχος του τμήματος πλαστικοποίησης.		Επιλέξτε το "MOUNT" (χάρντ-μπορντ) για πλαστικοποίηση χάρντ-μπορντ. Λειτουργία για την πλαστικοποίηση χάρντ-μπορντ με πάχος που υπερβαίνει το 1 mm. Με τη λειτουργία αυτή επιλέγεται θερμοκρασία 130 °C και ταχύτητα μοτέρ "1".
	Επιλέξτε "MEAS" (μέτρηση) για τη μέτρηση της πραγματικής θερμοκρασίας των κυλίνδρων. Μπορείτε να πατήσετε το κουμπί ανά πάσα στιγμή για την άμεση εμφάνιση της ένδειξης θερμοκρασίας στη σχετική οθόνη.		Επιλέξτε "COLD" (ψυχρή) για ψυχρή πλαστικοποίηση ή πλαστικοποίηση χωρίς θερμότητα. Στην ψυχρή πλαστικοποίηση επιλέγεται αυτόματα η θερμοκρασία και η ταχύτητα του μοτέρ στο "0". Εάν η θερμοκρασία των κυλίνδρων υπερβαίνει τους 60 °C, το μοτέρ θα λειτουργήσει με ταχύτητα "2" μέχρι οι κύλινδροι να ψυχθούν με ασφάλεια. Έτσι αποτρέπεται η πρόκληση ζημιάς στους κυλίνδρους λόγω θερμότητας.
	Επιλέξτε με το "CARRI" (φορέας) της λειτουργία πλαστικοποίησης. Είναι η λειτουργία πλαστικοποίησης σάκων με φορείς. Με τη λειτουργία αυτή επιλέγεται θερμοκρασία 100 °C και ταχύτητα μοτέρ "2".		Επιλέξτε λειτουργία για "PREHT" (προθέρμανση). Η προθέρμανση μπορεί να επιλεγεί ως λειτουργία αναμονής, η οποία είναι ιδανική για παρατεταμένες περιόδους χρήσης. Η λειτουργία εκτελείται στους 80 °C με ταχύτητα μοτέρ "2", μέχρι να επιλεγεί άλλη λειτουργία.
	Επιλέξτε "HOT" (θερμή) για θερμή πλαστικοποίηση. Η θερμή πλαστικοποίηση προορίζεται για τυπικά φιλμ θερμής πλαστικοποίησης. Για σάκο 75 mic, το μηχάνημα θα επιλέξει θερμοκρασία 90 °C και ταχύτητα μοτέρ "5". Αυτό είναι ιδανικό για χαρτί αντιγραφικού 75 g και σάκο 80 mic. Για σάκου μεγαλύτερου πάχους, επιλέξτε τις αντίστοιχες στρόφες του κινητήρα και τη ρύθμιση θερμοκρασίας. Απαιτείται η χρήση των κουμπιών "UP" και "DN" για τη ρύθμιση της θερμοκρασίας ανάλογα με το πάχος του χαρτιού. Π.χ.: 250 micron = ταχύτητα μοτέρ 2 200 micron = ταχύτητα μοτέρ 3 175 micron = ταχύτητα μοτέρ 3 150 micron = ταχύτητα μοτέρ 3 125 micron = ταχύτητα μοτέρ 5 100 micron = ταχύτητα μοτέρ 5 75 micron = ταχύτητα μοτέρ 5		

ΕΛΕΓΧΟΣ ΤΑΧΥΤΗΤΑΣ & ΜΟΤΕΡ

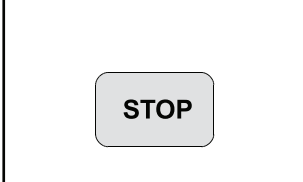
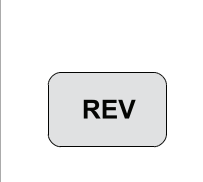
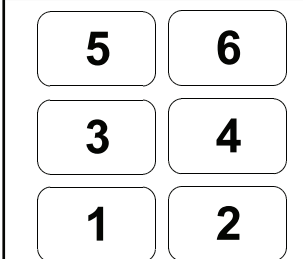
	Λειτουργία "STOP" (διακοπή). Πατήστε και κρατήστε το πατημένο για να διακοπεί η λειτουργία των κυλίνδρων. Να μην το χρησιμοποιείτε για μεγάλες χρονικές περιόδους, ειδικά όταν η θερμοκρασία των κυλίνδρων υπερβεί τους 90 °C.		Λειτουργία "REV" (αντιστροφή). Πατήστε και κρατήστε το πατημένο για να αντιστραφεί η λειτουργία των κυλίνδρων. Έτσι θα μπορούσαν να αφαιρεθούν οι σάκοι που έχουν υποστεί κακή τροφοδοσία.
	Επιλέξτε την ταχύτητα του μοτέρ, ανάλογα με το επιλεγμένο πάχος σάκου. Στη συνέχεια, ρυθμίστε τη θερμοκρασία ανάλογα με το πάχος του χαρτιού, εάν απαιτείται. Π.χ.: ταχύτητα μοτέρ 1 = χάρντ-μπορντ ταχύτητα μοτέρ 2 = 250 micron & φορείς ταχύτητα μοτέρ 3 = 200, 175, 150 micron ταχύτητα μοτέρ 5 = 125, 100, 75 micron		

ΠΡΙΝ ΑΠΟ ΤΗΝ ΠΛΑΣΤΙΚΟΠΟΙΗΣΗ

1. Να διασφαλίσετε την τοποθέτηση του μηχανήματος σε μια σταθερή επιφάνεια.
2. Βεβαιωθείτε ότι υπάρχει αρκετός ελεύθερος χώρος (τουλάχιστον 50 cm) πίσω από το μηχάνημα, προκειμένου να περνούν ελεύθερα τα αντικείμενα.
3. Επιλέξτε το κατάλληλο καλώδιο ρεύματος για την κατάλληλη παροχή ρεύματος. Συνδέστε το καλώδιο στο μηχάνημα (η υποδοχή βρίσκεται στο πίσω μέρος του μηχανήματος).
4. Συνδέστε το μηχάνημα σε εύκολα προσβάσιμη πρίζα τοίχου. Ενεργοποιήστε την τροφοδοσία ρεύματος.
5. Βεβαιωθείτε ότι η "πλάκα ψύξης" είναι σωστά τοποθετημένη με ορατό το γραφικό "Top Side" (άνω πλευρά).

ΒΗΜΑΤΑ ΨΥΧΡΗΣ ΠΛΑΣΤΙΚΟΠΟΙΗΣΗΣ

Η ψυχρή πλαστικοποίηση είναι η προεπιλεγμένη ρύθμιση κατά την ενεργοποίηση του μηχανήματος. Η ψυχρή πλαστικοποίηση μπορεί να γίνει μόνον όταν οι κύλινδροι λειτουργούν σε θερμοκρασία κάτω από τους 30 °C. Πατήστε το κουμπί "MEAS" για να μετρήσετε τη θερμοκρασία των κυλίνδρων.

1. Θέστε το μηχάνημα σε λειτουργία (ο διακόπτης λειτουργίας βρίσκεται στο πίσω μέρος του μηχανήματος).
2. Επιλέξτε τη λειτουργία "COLD". Περιμένετε μέχρι να πέσει η θερμοκρασία των κυλίνδρων κάτω από τους 30 °C.
3. Όταν ανάψει η λυχνία "COLD" & "READY" (έτοιμο), επιλέξτε ταχύτητα 2 ή 3 και ψυχρή πλαστικοποίηση.

ΒΗΜΑΤΑ ΘΕΡΜΗΣ ΠΛΑΣΤΙΚΟΠΟΙΗΣΗΣ

1. Θέστε το μηχάνημα σε λειτουργία (ο διακόπτης λειτουργίας βρίσκεται στο πίσω μέρος του μηχανήματος). Η ψυχρή πλαστικοποίηση είναι η προεπιλεγμένη ρύθμιση κατά την ενεργοποίηση του μηχανήματος.
2. Επιλέξτε τη λειτουργία "HOT". Θα επιλεγεί αυτόματα η θερμοκρασία 90 °C. Οι κύλινδροι θα αρχίσουν να περιστρέφονται όταν η θερμοκρασία υπερβεί τους 60 °C.
3. Μόλις ανάψει η λυχνία "READY", το μηχάνημα μπορεί να αρχίσει την πλαστικοποίηση.
4. Επιλέξτε την ταχύτητα μοτέρ που ταιριάζει καλύτερα στο αντίστοιχο πάχος σάκου (βλ. γράφημα στο μηχάνημα) Π.χ.: Σάκος 80 micron = ταχύτητα μοτέρ 5 / 90 °C. Το μηχάνημα θα επιλέξει αυτόματα τη βέλτιστη θερμοκρασία πλαστικοποίησης. Οι θερμοκρασίες πλαστικοποίησης μπορούν επίσης να ρυθμιστούν χειροκίνητα, όπως απαιτείται.

ΒΗΜΑΤΑ ΑΠΕΝΕΡΓΟΠΟΙΗΣΗΣ ΤΟΥ ΜΗΧΑΝΗΜΑΤΟΣ

Για τη διατήρηση των κυλίνδρων, μην απενεργοποιήσετε το μηχάνημα όταν αυτό είναι ζεστό.

1. Επιλέξτε τη λειτουργία "COLD". Το μηχάνημα θα ρυθμίσει τη θερμοκρασία στους 0 °C και την ταχύτητα του μοτέρ στο "2". Όταν η θερμοκρασία των κυλίνδρων πέσει κάτω από 60 °C, οι κύλινδροι θα σταματήσουν αυτόματα.
2. Θέστε το μηχάνημα εκτός λειτουργίας χρησιμοποιώντας το διακόπτη που υπάρχει στο πίσω μέρος του μηχανήματος.
3. Αποσυνδέστε το καλώδιο ρεύματος.

ΑΠΟΘΗΚΕΥΣΗ & ΚΑΘΑΡΙΣΜΟΣ

Αποσυνδέστε το μηχάνημα. Αφήστε το μηχάνημα να κρυώσει. Το εξωτερικό του μηχανήματος μπορεί να καθαριστεί με ένα υγρό πανί. Μην χρησιμοποιείτε διαλυτικά ή εύφλεκτα υλικά για τη στίλβωση του μηχανήματος. Μπορείτε να χρησιμοποιήσετε φύλλα καθαρισμού για τον καθαρισμό του μηχανήματος. Όταν το μηχάνημα είναι ακόμα ζεστό - περάστε τα φύλλα από το μηχάνημα, ώστε να καθαρίσετε οποιαδήποτε υπολείμματα από τους κυλίνδρους. Για τη βέλτιστη απόδοση, συνιστάται να χρησιμοποιούνται τακτικά φύλλα καθαρισμού για τον καθαρισμό του μηχανήματος. (Κωδικός παραγγελίας φύλλου καθαρισμού: 5320604).

ΑΝΤΙΚΑΤΑΣΤΑΣΗ ΤΗΣ ΑΣΦΑΛΕΙΑΣ

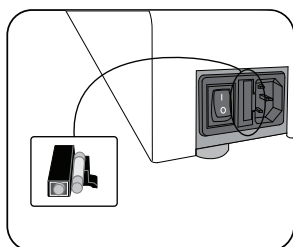

Το μηχάνημα αυτό είναι εξοπλισμένο με μια ασφάλεια, η οποία βρίσκεται μεταξύ του κύριου διακόπτη και της πρίζας τοίχου στο πίσω μέρος του μηχανήματος. Για την αντικατάσταση της ασφάλειας:

- Δώστε εντολή παραγγελίας στην Fellowes με αρ. 207786.
- Αποσυνδέστε το μηχάνημα από την κεντρική παροχή ρεύματος.
- Ανοίξτε το καπάκι της ασφάλειας με τη μύτη ενός κατσαβιδιού.
- Εισαγάγετε μια νέα ασφάλεια στο καπάκι και επανατοποθετήστε το καπάκι στο μηχάνημα.

Σημείωση: Να χρησιμοποιείτε πάντοτε τη συνιστώμενη ασφάλεια (Fellowes 207786, 5 A) και ΜΗΝ την αντικαθιστάτε με ασφάλεια διαφορετικής ονομαστικής τιμής. Η παραγγελία της ασφάλειας μπορεί να γίνει καλώντας την υπηρεσία εξυπηρέτησης πελατών της Fellowes.

ΘΕΡΜΙΚΗ ΕΠΑΝΑΦΟΡΑ

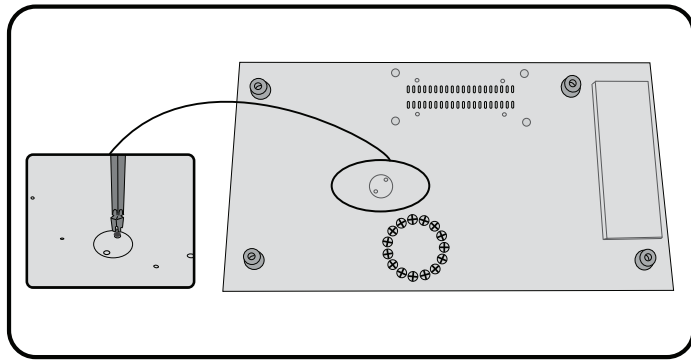

Το μηχάνημα διαθέτει ένα διακόπτη θερμικής επαναφοράς. Ο διακόπτης θα ενεργοποιηθεί όταν το μηχάνημα θερμανθεί υπερβολικά. Αυτή η κατάσταση δεν θα πρέπει να συμβαίνει κατά την τυπική χρήση. Για την επαναφορά του διακόπτη:

- Αφήστε το μηχάνημα να κρυώσει για 30-60 λεπτά.
- Αποσυνδέστε το μηχάνημα από την κεντρική παροχή ρεύματος.
- Στηρίξτε με ασφάλεια το μηχάνημα για να αποκτήσετε πρόσβαση κάτω από αυτό.
- Ανοίξτε την πλάκα κάλυψης χρησιμοποιώντας ένα κατσαβίδι Phillips.
- Χρησιμοποιώντας ένα στυλό, εισαγάγετέ το μέσα από την οπή και πατήστε το μεταλλικό διακόπτη μέχρι να κουμπώσει στην κλειστή θέση.
- Επανατοποθετήστε την πλάκα κάλυψης και τις βίδες.
- Ενεργοποιήστε το μηχάνημα.

ΑΝΤΙΜΕΤΩΠΙΣΗ ΠΡΟΒΛΗΜΑΤΩΝ

Πρόβλημα	Ενδεχόμενη αιτία	Λύση
Απώλεια τροφοδοσίας ρεύματος	Το μηχάνημα δεν είναι ενεργοποιημένο	Ενεργοποιήστε το μηχάνημα από το πίσω μέρος, πλάι στην είσοδο του καλωδίου ρεύματος και από την πρίζα του τοίχου
	Βλάβη κεντρικής ασφάλειας	Αντικαταστήστε την ασφάλεια
	Το καλώδιο ρεύματος δεν έχει τοποθετηθεί σωστά	Ελέγξτε το καλώδιο ρεύματος στην υποδοχή της μονάδας
Η λυχνία ετοιμότητας δεν ανάβει μετά από μεγάλη χρονική περίοδο	Το μηχάνημα δεν προθερμαίνεται	Επικοινωνήστε με τον αντιπρόσωπο σέρβις
Ο σάκος δεν σφραγίζει πλήρως το αντικείμενο	Το αντικείμενο ίσως να έχει υπερβολικό πάχος για πλαστικοποίηση	Περάστε το πάλι μέσα από το μηχάνημα
	Η ρύθμιση της θερμοκρασίας ίσως να είναι εσφαλμένη	Βεβαιωθείτε ότι το πάχος του σάκου έχει επιλεγεί σωστά και περάστε τον και πάλι
Ο σάκος έχει κυματισμού ή φυσαλίδες	Η ρύθμιση της θερμοκρασίας ίσως να είναι εσφαλμένη	Βεβαιωθείτε ότι το πάχος του σάκου έχει επιλεγεί σωστά και περάστε τον και πάλι
Ο σάκος χάθηκε μέσα στο μηχάνημα	Ο σάκος έχει εμπλακεί	Πατήστε το κουμπί αντίστροφης λειτουργίας και τραβήξτε το αντικείμενο έξω με το χέρι.
Εμπλοκή	Ο σάκος τοποθετήθηκε με το ανοιχτό άκρο εμπρός	
	Ο σάκος δεν ήταν κεντραρισμένος κατά την εισαγωγή	
	Ο σάκος δεν ήταν ευθειασμένος κατά την εισαγωγή	
	Χρησιμοποιήθηκε κενός σάκος	
Ο σάκος έχει υποστεί ζημιά μετά την πλαστικοποίηση	Υπάρχει ζημιά στους κυλίνδρους ή υπάρχει κολλητική ουσία επάνω στους κυλίνδρους	Περάστε μερικά φύλλα καθαρισμού μέσα από το μηχάνημα, για να δοκιμάσετε και να καθαρίσετε τους κυλίνδρους
Συστρεμμένες ή καμένες πλαστικοποιήσεις	Υπερβολικά θερμό	Μειώστε τη θερμοκρασία ή αυξήστε την ταχύτητα
Μαλακή ή κακή πλαστικοποίηση	Υπερβολικά ψυχρό	Αυξήστε τη θερμοκρασία ή μειώστε την ταχύτητα
Οι κύλινδροι δεν λειτουργούν	Πολύ ψυχροί κύλινδροι (< 60 °C)	Περιμένετε μέχρι να προθερμανθούν οι κύλινδροι
	Μπορεί να πατηθεί το κουμπί "STOP"	Πατήστε το κουμπί "MOTOR" ή "SPEED"
Ασταθής θερμοκρασία πλαστικοποίησης	Η ηλεκτρική βούρτσα του κυλίνδρου μπορεί να έχει σπάσει	Επικοινωνήστε με τον αντιπρόσωπο σέρβις
Αδύνατη η επιλογή οποιουδήποτε τρόπου λειτουργίας	Βλάβη πλακέτας κυκλώματος	
Οι κύλινδροι δεν λειτουργούν και το μοτέρ λειτουργεί	Χαλαρά μπουλόνια κυκλώματος	
Υπερβολικός θόρυβος	Φθαρμένα ή κατεστραμμένα γρανάζια	
Επαναλαμβανόμενη αχνή γραμμή στην πλαστικοποίηση	Κάποιος κύλινδρος έχει υποστεί ζημιά	
Δεν γίνεται επαναφορά της συσκευής πλαστικοποίησης	Υπερβολικά θερμό	Αφήστε τη συσκευή πλαστικοποίησης να κρυώσει

ÖZELLİKLER

Performans

Biçim	A3
Giriş genişliği	320mm
Kaplama kalınlığı (min.)	75 mikron
Kaplama kalınlığı (maks.)	250 mikron
Tahmini ısınma süresi	3 dakika
Soğuma süresi	30-60 dakika
Laminasyon hızı	Değişken hız (0-95 cm/dak)
Merdane adedi	6
Hazır göstergesi	Lamba
Ters işlev	Evet
Yumuşak dokunmatik düğmeler + sesli ikaz	Evet
LED arabirimi	Evet
Fotoğraf işleme özelliği	Evet
Taşıyıcı işletim	Evet
Harici soğutma plakası	Evet

Teknik Veriler

Voltaj / Frekans / Akım (Amper)	220-240V AC, 50/60Hz, 5A
Watt Gücü	1000 Watt
Boyutlar (YxGxD)	58 x 30 x 14 cm
Net ağırlık	15 kg
Laminasyon kapasitesi	Maks. doküman kalınlığı = 2mm (0.08") Min. kaplama = 75 mikron Maks. kaplama = 250 mikron

ÖNEMLİ GÜVENLİK YÖNERGELERİ - GELECEKTE KULLANMAK İÇİN SAKLAYIN

- Makinenin fişini, kolaylıkla erişilebilen bir prize takın.
- Elektrik çarpmasını önlemek için - cihazı suya yakın yerlerde kullanmayın, cihaza, elektrik kablosuna veya prize su dökmeyin.

HER ZAMAN makinenin düzgün bir yüzeyde bulunduğundan emin olun.

HER ZAMAN son laminasyon işleminden önce boş kağıtlarda laminasyon testi yapın ve makineyi ayarlayın.

HER ZAMAN laminasyon öncesinde zimba ve benzeri metal parçaları çıkartın.

HER ZAMAN makineyi su ve ısı kaynaklarından uzak tutun.

HER ZAMAN kullandıktan sonra makineyi kapatın.

HER ZAMAN uzun süre kullanmayacaksanız makinenin fişini prizden çekin.

HER ZAMAN uygun ayarlarda tasarlanmış kaplamalar kullanın.

HER ZAMAN kullanım sırasında evcil hayvanlardan uzak tutun.

HER ZAMAN kendinden yapışkanlı kaplamaların yalnızca soğuk ayarla kullanılmasını sağlayın.

HİÇBİR ZAMAN elektrik kablosunu sıcak yüzeylerle temas ettirmeyin.

HİÇBİR ZAMAN elektrik kablosunu dolap ya da raf üzerine asılı bırakmayın.

HİÇBİR ZAMAN elektrik kablosu hasarlıysa cihazı kullanmayın.

HİÇBİR ZAMAN makineyi açmaya veya tamir etmeye çalışmayın.

HİÇBİR ZAMAN makinenin belirtilen performans değerlerini aşmayın.

HİÇBİR ZAMAN çocukların yetişkin gözetimi olmadan kullanmasına izin vermeyin.

HİÇBİR ZAMAN keskin veya metal nesnelere kaplamayın (örn: zimba, ataç).

HİÇBİR ZAMAN ısıya karşı hassas dokümanları (örn: bilet, ultrason, vb.) sıcak ayarlarla lamine etmeyin.

HİÇBİR ZAMAN kendinden yapışkanlı kaplamaları sıcak ayarlarla lamine etmeyin.

HİÇBİR ZAMAN boş kaplamaları lamine etmeyin.

ÖZELLİKLER & İPUÇLARI

Auto Shut Off

Otomatik Kapanma

Sıcaklık seçildikten sonra makine 30 dakika boyunca çalışmazsa, Otomatik Kapatma işlevi makineyi bekleme moduna geçirir. Sıcaklık kapatılır ve makine durur. Makine bip sesi çıkartır ve makinenin hazır olduğunu gösteren yeşil renkli ışık yanar. Makineyi kullanmak için herhangi bir düğmeye basabilir veya güç düğmesini kapatıp açabilirsiniz.

- Ögeyi daima uygun boyutlu bir kaplamanın içine yerleştirin.
- Son işlemden önce her zaman benzer boyut ve kalınlıkta test laminasyonu yapın.
- Gerekirse, laminasyon ve soğuma işleminden önce ögenin çevresindeki malzeme fazlalığını kırın.
- En iyi sonuçları elde etmek için, Fellowes® marka kaplamalar kullanın:
- Farklı kalınlıkta kaplamalar (sıcaklık ayarları) kullanırken, işleme ilk önce en ince kaplamalarla başlanması önerilir.
- Laminasyon kaplamasını ve ögeyi hazırlayın. Ögeyi, kaplamayı ortalayarak ve ön kapalı kenara dokunacak şekilde yerleştirin. Kaplamanın öge için çok geniş olmadığından emin olun.

LAMİNASYON MAKİNESİ KONTROLLERİ

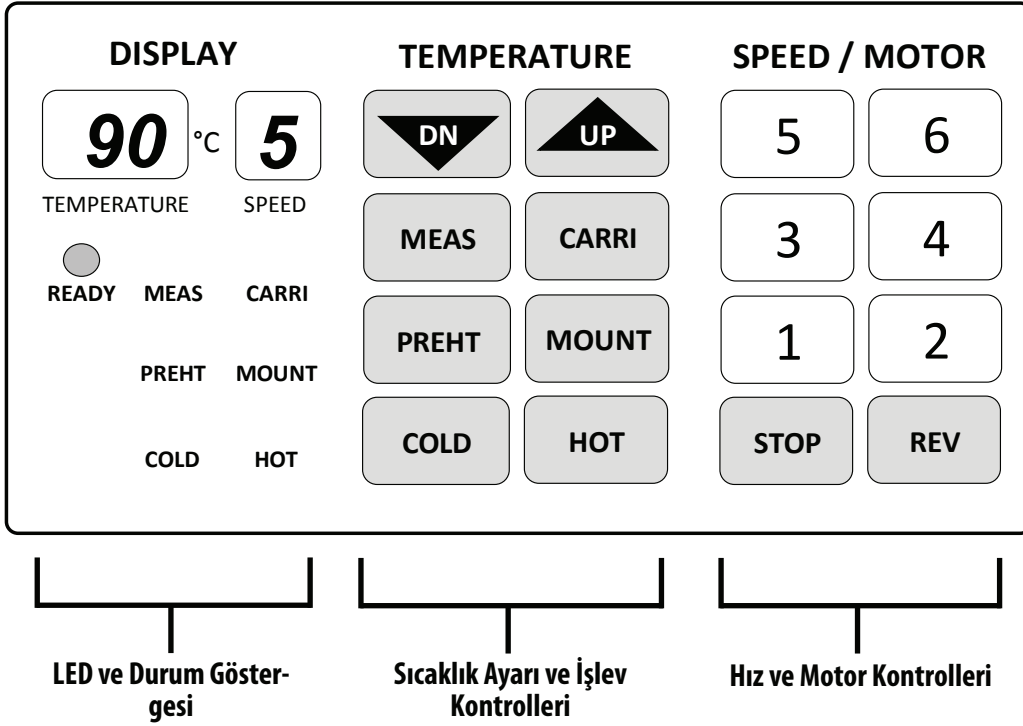
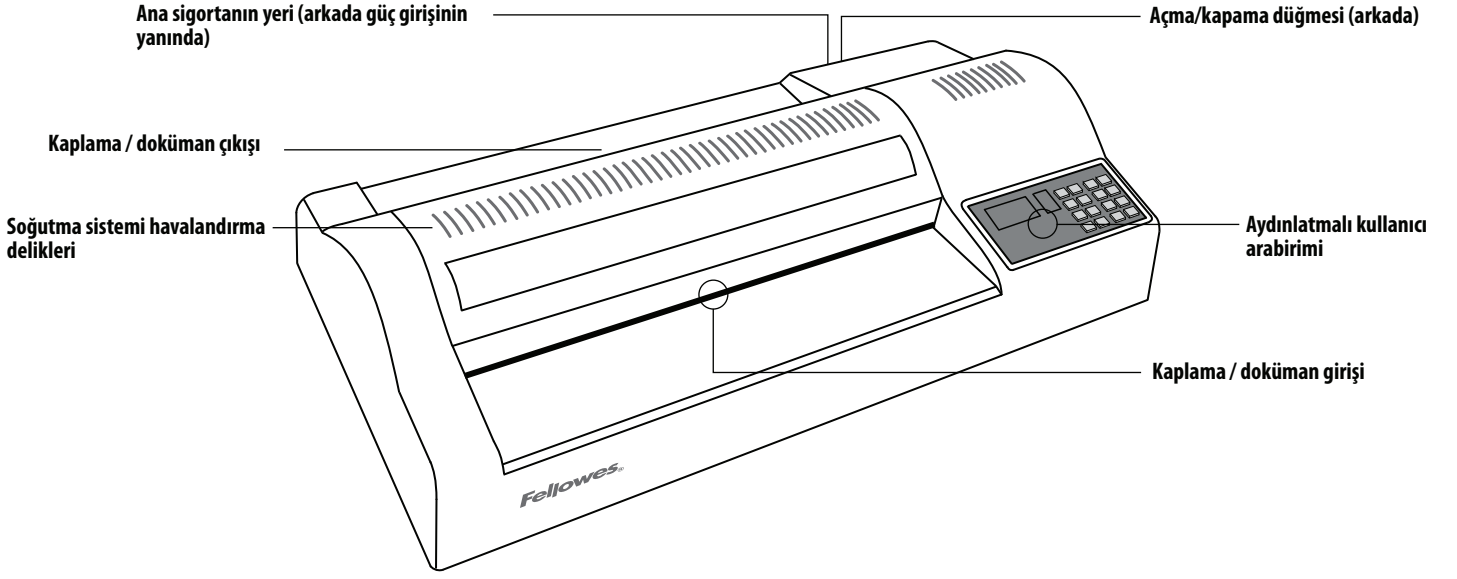

YARDIMA MI İHTİYACINIZ VAR?

Uzmanlarımız sizin için en uygun çözümü bulsun.







Müşteri Hizmetleri... www.fellowes.com

Ürünü satın aldığınız yeri aramadan önce her zaman Fellowes'i arayın, iletişim bilgileri arka kapakta bulunmaktadır.

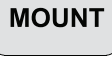

LED VE DURUM GÖSTERGESİ

90 °C	Merdane sıcaklığını gösterir (ön ayarlı ve gerçek).	 READY	"READY" LED yandığında merdane sıcaklığının laminasyona hazır olduğu anlaşılır.
5	Merdanelerin çalışma hızını gösterir.	MEAS CARRI PREHT MOUNT COLD HOT	Kullanılmakta olan seçilmiş işlevi gösteren işlev LED göstergeleri.

SICAKLIK AYARI VE İŞLEV KONTROLLERİ

	Merdane laminasyon sıcaklığını ayarlamak için "UP" (YUKARI) veya "DOWN" (AŞAĞI) kontrollerini kullanın. Merdane sıcaklıklarını lamine edilecek maddenin kalınlığına göre manuel olarak ayarlayın.		'MOUNT BOARD' (MONTAJ LEVHASI) ile laminasyon için bu işlevi seçin. Sert levhaları 1mm.den daha kalın lamine etmek için kullanılan bir işlevdir. Bu işlevde sıcaklık 130°C ve motor devri "1" olarak seçilir.
	Merdanelerin gerçek sıcaklığını 'MEASURE' (ÖLÇMEK) için bu işlevi kullanın. Bu düğmeye istediğiniz zaman basıp sıcaklık göstergesinde o anki sıcaklığı anında görebilirsiniz.		'COLD' (SOĞUK) veya ısısız laminasyon için bu işlevi kullanın. Soğuk laminasyonda otomatik olarak sıcaklık ve motor devri "0" olarak seçilir. Merdane sıcaklığı 60°C'nin üzerindeyse, merdaneler emniyetli bir biçimde soğuyana kadar motor devri "2"de çalışacaktır. Böylece merdanelerin ısı nedeniyle zarar görmesi önlenir.
	'CARRIER' (TAŞIYICI) ile laminasyon için bu işlevi kullanın. Taşıyıcı ile laminasyon kaplamaya yönelik bir işlevdir. Bu işlevde sıcaklık 100°C ve motor devri "2" olarak seçilir.		'PRE-HEAT' (ÖN ISITMA) için bu işlevi kullanın. Ön Isıtma, uzun süreli kullanımlarda ideal bir 'Bekleme' işlevi olarak seçilebilir. Bu işlev, başka bir işlev seçilene kadar, 80°C sıcaklıkta ve "2" motor devrinde çalışır.
	'HOT' (SICAK) laminasyon için bu işlevi kullanın. Normal sıcak kaplama filmleri için sıcak laminasyon. 75 mikronluk kaplama için makine, 90°C sıcaklık ve "5" motor devrini seçer. 75g kopya kağıdı ve 80 mikronluk kaplama için idealdir. Daha kalın kaplamalarda, karşılık gelen motor devrini seçtikten sonra sıcaklık ayarını yapın. "UP" ve "DN" düğmelerini kullanarak kağıt kalınlığına uygun sıcaklığı gereken şekilde ayarlayın. ÖRN: 250 mikron = motor devri 2 200 mikron = motor devri 3 175 mikron = motor devri 3 150 mikron = motor devri 3 125 mikron = motor devri 5 100 mikron = motor devri 5 75 mikron = motor devri 5		

HIZ VE MOTOR KONTROLLERİ

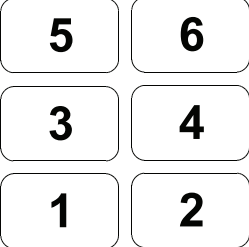
	"STOP" (DURDUR) işlevi. Dönmekte olan merdaneleri durdurmak için bu düğmeye basılı tutun. Özellikle merdane sıcaklığı 90°C'nin üzerindeyken uzun süreyle kullanmayın.		"Reverse" (Ters) işlevi. Merdaneleri terse döndürmek için bu düğmeye basılı tutun. Yanlış beslenmiş kaplamaların çıkarılmasında faydalıdır.
	Seçilmiş kaplama kalınlığına uygun motor devrini seçin. Daha sonra gerekirse kağıt kalınlığına uygun sıcaklığı ayarlayın. ÖRN: motor devri 1 = montaj levhası motor devri 2 = 250 mikron ve taşıyıcılar motor devri 3 = 200, 175, 150 mikron motor devri 5 = 125, 100, 75 mikron		

LAMİNASYONDAN ÖNCE

1. Makinenin düzgün bir yüzeyde bulunduğundan emin olun.
2. Öğelerin serbestçe geçebilmesi için makinenin arkasında yeterli boşluk mesafesi (min. 50 cm) olup olmadığını kontrol edin.
3. İlgili güç kaynağı için doğru elektrik kablosunu seçin. Kabloyu makineye takın (priz makinenin arkasındadır).
4. Makineyi kolay erişilebilir bir duvar prizine takın. Ana güç kaynağını açın.
5. 'Soğutma Plakası'nın doğru takıldığından emin olun. "Üst Taraf" çizimi görünür olmalıdır.

SOĞUK LAMİNASYON AŞAMALARI

Soğuk laminasyon, makine açıldığında varsayılan işlev ayarıdır. Soğuk laminasyon, ancak merdaneler 30°C'nin altındaki bir sıcaklıkta çalışırken yapılabilir. Merdane sıcaklığını ölçmek için "MEAS" düğmesine basın.

1. Makineyi açın (makinenin arka tarafında bulunmaktadır).
2. "COLD" (SOĞUK) işlevini seçin. Merdane sıcaklığının 30°C'nin altına düşmesini bekleyin.
3. "COLD" ve "READY" lambaları yandığında, devri 2 veya 3 olarak seçin ve soğuk lamine kaplamaya başlayın.

SICAK LAMİNASYON AŞAMALARI

1. Makineyi açın (makinenin arka tarafında bulunmaktadır). Soğuk laminasyon, makine açıldığında varsayılan işlev ayarıdır.
2. "HOT" (SICAK) işlevini seçin. Sıcaklık otomatik olarak 90°C olarak seçilir. Merdaneler sıcaklık 60°C'nin üzerine çıktığında dönmeye başlar.
3. "READY" lambası yandığında, makine laminasyona hazır demektir.
4. Kaplama kalınlığına en uygun motor devrini seçin (makine üzerindeki grafiğe bakın) ÖRN: 80 mikon kaplama = motor devri 5 / 90°C. Makine en uygun laminasyon sıcaklığını otomatik olarak seçecektir. Laminasyon sıcaklıkları, gerekirse, manuel olarak da ayarlanabilir.

MAKİNEYİ KAPATMA AŞAMALARI

Merdaneleri korumak için, sıcakken makineyi kapatmayın.

1. "COLD" (SOĞUK) işlevini seçin. Makine, sıcaklığı 0°C ve motor devrini "2" olarak ayarlayacaktır. Merdane sıcaklığı 60°C'nin altına düştüğünde, merdaneler otomatik olarak duracaktır.
2. Makinenin arkasındaki düğmeyi kullanarak elektriği kesin.
3. Güç kablosunu çekin.

SAKLAMA VE TEMİZLİK

Makineyi fişten sökün. Makineyi soğumaya bırakın. Makinenin dış yüzeyi, nemli bir bezle temizlenebilir. Makineyi parlatmak için çözücü veya yanıcı malzemeler kullanmayın. Makinede temizlik kağıtları kullanılabilir. Makine sıcak durumdayken - kağıtları makineye yerleştirerek merdanelerdeki kalıntıları temizleyin. Optimum performans için, temizlik kağıtları kullanılarak makinenin düzenli aralıklarla temizlenmesi önerilir. (Temizleme kağıdı sipariş kodu 5320604).

SİGORTANIN DEĞİŞTİRİLMESİ

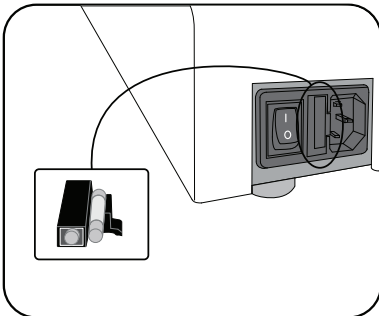

Bu makinede ana şalter ve makinenin arkasındaki duvar prizinin arasında bir sigorta bulunmaktadır. Sigortayı değiştirmek için:

- Fellowes 207786 numaralı parçayı sipariş edin.
- Makinenin şebeke elektriğiyle olan bağlantısını kesin.
- Sigorta yuvasını bir tornavidanın kenarıyla açın.
- Yuvaya yeni bir sigorta takın ve yuvayı yeniden makineye yerleştirin.

Not: Daima önerilen sigortayı (Fellowes Parça No. 207786, 5 Amper) kullanın; farklı amper değerine sahip bir sigorta TAKMAYIN. Sigorta, Fellowes Müşteri Hizmetleri'ni arayarak sipariş edilebilir.

TERMAL SIFIRLAMA

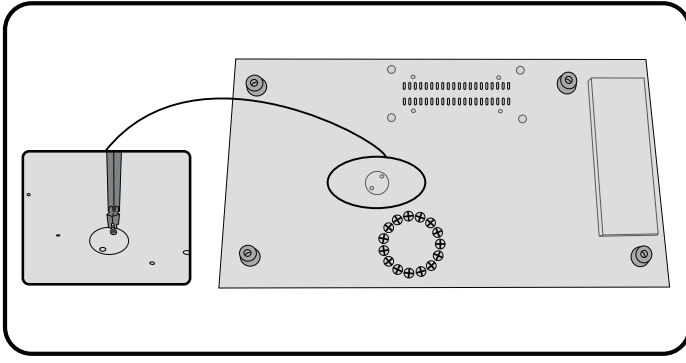

Makinede bir termal sıfırlama anahtarı bulunmaktadır. Bu anahtar, makine çok ısındığında devreye girer. Bu durum, normal kullanımda meydana gelmemelidir.

Anahtarı sıfırlamak için:

- Makineyi 30-60 dakika soğumaya bırakın.
- Makinenin şebeke elektriğiyle olan bağlantısını kesin.
- Alt tarafa erişmek için makineyi güvenli bir şekilde bir yere dayayın.
- Yıldız tornavida kullanarak aleti açıklıktan sokun ve metal anahtarın kapanma sesini duyana kadar bastırın.
- Kapağı ve vidaları tekrar yerine takın.
- Makineyi çalıştırın.

SORUN GİDERME

Güç yok	Makine açılmamıştır	Makineyi arka fiş girişinin yanındaki düğmeye basarak ve prize takarak açın
	Ana sigorta arızası	Sigortayı değiştirin
	Güç kablosu doğru şekilde takılmamış	Cihazın yuva kısmındaki güç kablosunu kontrol edin
Hazır lambası uzun süre beledikten sonra yanmıyor	Makine ısınmıyor	Yetkili servise danışın
Kaplama, ögeyi tamamen kaplamıyor	Öge kaplanamayacak kadar kalın olabilir	Tekrar makineden geçirin
	Sıcaklık ayarı yanlış olabilir	Kaplama kalınlığının doğru seçilip seçilmediğini kontrol edin ve tekrar makineden geçirin
Kaplamada pürüz veya baloncuklar var	Sıcaklık ayarı yanlış olabilir	Kaplama kalınlığının doğru seçilip seçilmediğini kontrol edin ve tekrar makineden geçirin
Kaplama makinede kayboluyor	Kaplama sıkışmıştır	
Sıkışma	Kaplamanın 'açık ucu' önce yerleştirilmiştir	Ters işlev düğmesine basın ve parçayı elinizle dışarı çıkartın.
	Kaplama girişte ortalanmamıştır	
	Kaplama girişte düzgün yerleştirilmemiştir	
	Boş kaplama kullanılmıştır	
Kaplama, laminasyondan sonra zarar görmüştür	Merdaneler zarar görmüştür veya üzerinde yapışkan vardır	Temizlik kağıtlarını makineden geçirerek merdaneleri test edin ve temizleyin
Bükülmüş veya yanık laminasyonlar	Aşırı sıcak	Sıcaklığı düşürün veya hızı artırın
Yumuşak veya zayıf laminasyon	Aşırı soğuk	Sıcaklığı artırın veya hızı düşürün
Merdaneler çalışmıyor	Merdaneler aşırı soğuk (< 60°C)	Merdanelerin ısınmasını bekleyin
	"DUR" düğmesine basılmış olabilir	"MOTOR" veya "HIZ" düğmesine basın
Kararsız laminasyon sıcaklığı	Merdanenin elektrikli fırçası kırılmış olabilir	
Herhangi bir Mod seçilemiyor	Devre kartı hatası	
Merdaneler çalışmıyor ve motor çalışmıyor	Dişlilerde gevşek devre civataları var	Yetkili servise danışın
Aşırı gürültü	Dişliler aşınmış veya hasarlı	
Laminasyon üzerinde tekrarlanan silik çizgi	Merdane hasarlı	
Laminasyon makinesi sıfırlanmıyor	Aşırı sıcak	Laminasyon makinesinin soğumasını bekleyin

VLASTNOSTI

Výkon

Formát	A3
Vstupní šířka	320 mm
Tloušťka fólie (min.)	75 mikronů
Tloušťka fólie (max.)	250 mikronů
Přibližná doba ohřevu	3 minuty
Doba ochlazování	30–60 minut
Rychlost laminování	Nastavitelná rychlost (0–95 cm/min)
Max. fólií	6
Indikace připravenosti	Světelná
Zpětný chod	Ano
Lehký stisk tlačítek + pípnutí	Ano
Rozhraní LED	Ano
Laminování fotografií	Ano
Laminování bez nosiče	Ano
Externí chladicí deska	Ano

Technické údaje

Napětí / frekvence / proud (A)	220–240 V stříd., 50/60 Hz, 5 A
Příkon	1000 Wattů
Rozměry (v x š x h)	58 x 30 x 14 cm
Čistá hmotnost	15 kg
Kapacita laminování	Max. tloušťka dokumentu = 2 mm (0,08") Min. tloušťka fólie = 75 mikronů Max. tloušťka fólie = 250 mikronů

DŮLEŽITÉ BEZPEČNOSTNÍ POKYNY – UCHOVEJTE PRO POZDĚJŠÍ POUŽITÍ

- Zapojte přístroj do snadno přístupné zásuvky.
- Přístroj nepoužívejte v blízkosti vody, zabraňte políť přístroje, napájecí šňůry nebo zásuvky vodou – předejdete tak riziku zasažení elektrickým proudem.

Zajistěte, aby byl přístroj umístěn na stabilním povrchu.

Před provedením finální laminace proveďte zkušební laminaci na nepotřebných listech a nastavte přístroj.

Před laminováním odstraňte svorky a jiné kovové předměty.

Uchovávejte přístroj mimo zdroje tepla a vody.

Vypínejte přístroj po každém použití.

Pokud přístroj delší dobu nepoužíváte, odpojte jej ze sítě.

Používejte pouze fólie určené pro příslušná nastavení.

Při použití dbejte na to, aby se k přístroji nepřibližovala domácí zvířata.

Pro studené laminování používejte pouze samolepicí fólie.

Napájecí kabel by se neměl dostat to styku s horkým povrchem.

Napájecí kabel nesmí viset ze skříněk nebo polic.

Přístroj nepoužívejte, pokud je napájecí kabel poškozen.

Přístroj neotevírejte ani jinak neopravujte.

Přístroj nezatěžujte nad uvedenou úroveň.

Přístroj nesmějí obsluhovat děti bez dohledu dospělých.

Nepokoušejte se laminovat ostré nebo kovové předměty (např. svorky, sponky na papír).

Nepokoušejte se laminovat dokumenty citlivé na teplo (např. vstupenky, ultrazvukové snímky apod.) při nastavení pro teplotu laminaci.

Neprovádějte laminaci samolepicích fólií při nastavení pro teplotu laminaci.

Nelaminujte prázdné fólie.

VLASTNOSTI A TIPY

**Auto
Shut
Off**

Klidový režim

Je-li vybrána teplota a stroj je 30 minut neaktivní, převede jej funkce Automatické vypnutí do pohotovostního režimu. Ohřívání i se vypnou. Stroj vydá zvukový signál a blikne zelená kontrolka označující stav „připraven“. Chcete-li se strojem pracovat, stiskněte jakékoli tlačítko nebo jej zapnete pomocí vypínače.

- Dokumenty vždy vkládejte do laminovací fólie odpovídající velikosti.
- Před laminováním vždy proveďte zkušební laminování s fólií stejné velikosti a tloušťky.
- Po dokončení laminace a ochlazení fólie můžete odříznout přebytečný materiál na okrajích.
- Nejlepší výsledky dosáhnete s fóliemi značky Fellowes®.
- Pracujete-li s laminovacími fóliemi různé tloušťky (s rozdílným nastavením teploty), doporučujeme začít nejdříve s nejtenčími fóliemi.
- Připravte laminovací fólii a laminovaný dokument. Dokument vložte do středu fólie tak, aby se dotýkal zataveného zaváděcího okraje. Zkontrolujte, zda fólie není pro laminovaný dokument příliš velká.

OVLÁDACÍ PRVKY LAMINÁTORU

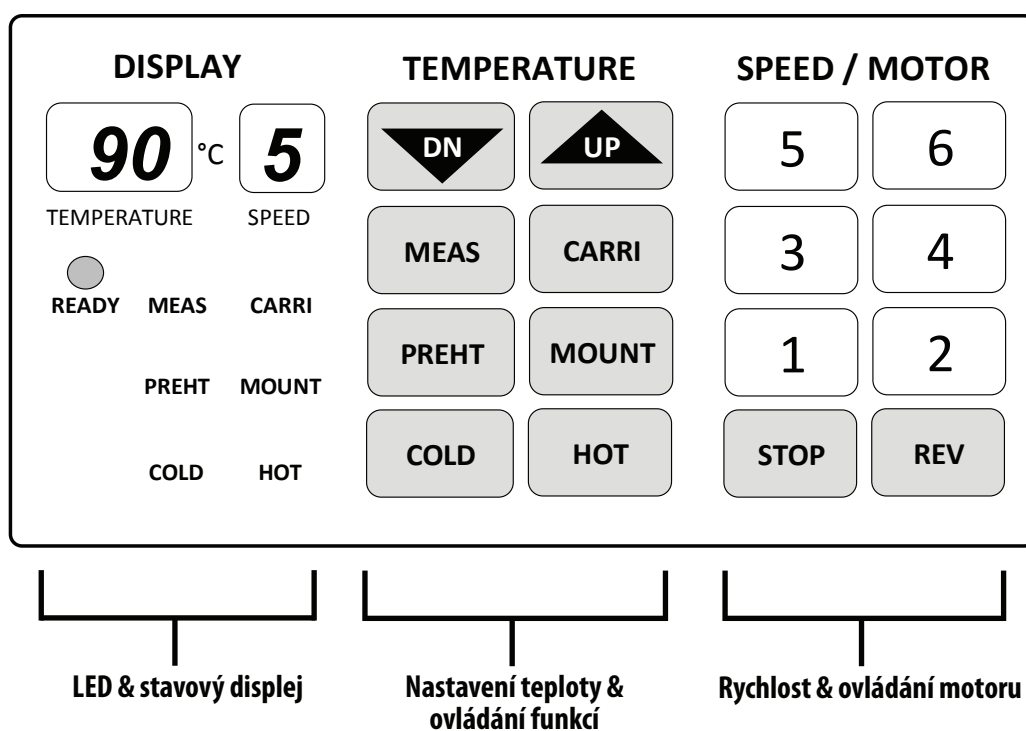
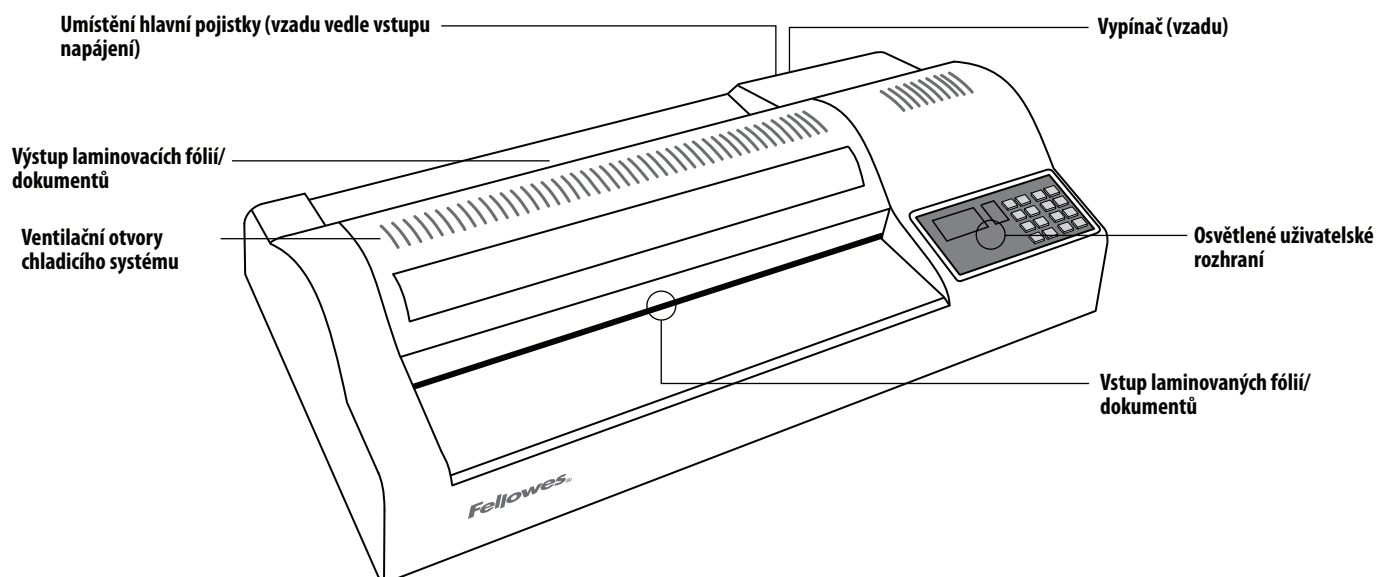

POTŘEBUJETE POMOC?

Naši odborníci vám rádi pomohou.







Služby pro zákazníky... www.fellowes.com

Před kontaktováním prodejce se nejprve telefonicky obraťte na společnost Fellowes. Kontaktní údaje najdete na zadní straně.



LED & STAVOVÝ DISPLEJ

90 °C	Indikuje teplotu válce (přednastavenou a skutečnou).	 READY	LED „READY“ (PŘIPRAVENO) rozsvícením signalizuje, že je teplota válce připravena k laminování.
5	Indikuje rychlost válců.	MEAS CARRI PREHT MOUNT COLD HOT	Funkční dioda LED indikuje vybranou funkci v provozu.

NASTAVENÍ TEPLoty & OVLÁDÁNÍ FUNKCÍ

	Vybráním ovládacích prvků „UP“ (NAHORU) nebo „DOWN“ (DOLŮ) upravíte laminovací teplotu válce. Manuálně upravte teplotu válce, aby vyhovovala tloušťce laminovaných materiálů.		Vyberte funkci pro laminování 'MOUNT BOARD' (SILNÝ VSTUP). Funkce, která laminuje materiály silnější než 1 mm. Funkce vybere teplotu 130 °C a rychlost motoru „1“.
	Vyberte funkci 'MEASURE' – MĚŘENÍ skutečné teploty válců. Tlačítko můžete kdykoli stisknout a na displeji se ihned zobrazí teplota.		Vyberte funkci 'COLD' – tj. STUDENÉ laminování nebo laminování bez zahřátí. Studené laminování automaticky vybere teplotu a rychlost motoru „0“. Pokud teplota válce přesáhne 60 °C, motor poběží rychlostí „2“, dokud válce nevychladnou na bezpečnou teplotu. Tato činnost zabrání tepelnému poškození válců.
	Vyberte funkci pro laminování s nosičem – 'CARRIER'. Funkce pro laminování fólií s nosiči. Funkce vybere teplotu 100 °C a rychlost motoru „2“.		Vyberte funkci pro předehřátí – 'PRE-HEAT'. Funkci předehřátí lze vybrat jako funkci pohotovostního režimu, která je ideální pro delší období používání. Funkce operuje při teplotě 80 °C a rychlosti motoru „2“, dokud není vybrána jiná funkce.
	Vyberte funkci pro horkou laminaci – 'HOT'. Horká laminace pro běžné fólie k horkému laminování. Přístroj pro fólie tloušťky 75 mikronů vyberte teplotu 90 °C a rychlost motoru „5“. To je ideální pro kopírovací papír s gramáží 75 g/m ² a fólie tloušťky 80 mikronů. Pro silnější fólie vyberte odpovídající rychlost motoru a nastavení teploty. Upravte teplotu tlačítky „UP“ (NAHORU) a „DN“ (DOLŮ) tak, aby odpovídala tloušťce papíru. PŘÍKLAD: 250 mikronů = rychlost motoru 2 200 mikronů = rychlost motoru 3 175 mikronů = rychlost motoru 3 150 mikronů = rychlost motoru 3 125 mikronů = rychlost motoru 5 100 mikronů = rychlost motoru 5 75 mikronů = rychlost motoru 5		

RYCHLOST & OVLÁDÁNÍ MOTORU

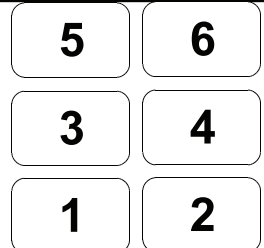
	Funkce „STOP“. Stisknutím a podržením zastavíte běh válců. Nepoužívejte delší dobu, zejména při teplotě válců nad 90 °C.		Funkce zpětného chodu. Stisknutím a podržením obrátíte směr chodu válců. Pomůže vám to odebrat nesprávně zavedené fólie.
	Vyberte rychlost motoru, která odpovídá vybrané tloušťce fólie. Potom upravte teplotu tak, aby odpovídala tloušťce papíru. PŘÍKLAD: rychlost motoru 1 = silný vstup rychlost motoru 2 = 250 mikronů a nosiče rychlost motoru 3 = 200, 175, 150 mikronů rychlost motoru 5 = 125, 100, 75 mikronů		

PŘED LAMINOVÁNÍM

1. Zajistěte, aby byl přístroj umístěn na stabilním povrchu.
2. Zkontrolujte, zda je za přístrojem dostatek volného místa (min. 50 cm), které zajistí bezproblémový výstup laminovaných materiálů.
3. Zvolte šňůru, která odpovídá zdroji napájení. Připojte šňůru k přístroji (zásuvku najdete na zadní straně).
4. Přístroj zapojte do snadno přístupné zásuvky na zdi. Zapněte hlavní vypínač.
5. Zajistěte, aby byla chladicí deska správně připevněna – nápis „Top Side“ (vrchní strana) musí být viditelný.

POSTUP LAMINOVÁNÍ ZA STUDENA

Laminování za studena je výchozím funkčním nastavením po zapnutí. Laminování za studena může proběhnout pouze tehdy, když válce operují při teplotě pod 30 °C. Stisknutím tlačítka „MEAS“ (MĚŘENÍ) změříte teplotu válce.

1. Zapněte napájení (stisknutím vypínače na zadní straně přístroje).
2. Vyberte funkci „COLD“ (ZA STUDENA). Vyčkejte, až teplota válce klesne pod 30 °C.
3. Až se rozsvítí „COLD“ & „READY“ (ZA STUDEN A PŘIPRAVENO), vyberte rychlost 2 nebo 3 a laminujte fólie za studena.

POSTUP PŘI HORKÉM LAMINOVÁNÍ

1. Zapněte napájení (stisknutím vypínače na zadní straně přístroje). Laminování za studena je výchozím funkčním nastavením po zapnutí.
2. Vyberte funkci „HOT“ (HORKÉ). Bude automaticky vybrána teplota 90 °C. Válce se začnou otáčet, až teplota přesáhne 60 °C.
3. Až se rozsvítí kontrolka „READY“ (PŘIPRAVENO), přístroj je připraven na laminaci.
4. Vyberte takovou rychlost motoru, která nejlépe odpovídá tloušťce fólie (viz graf na přístroji). PŘÍKLAD: Fólie tloušťky 80 mikronů = rychlost motoru 5 / 90 °C. Přístroj automaticky vybere optimální teplotu laminování. Teplotu laminování lze v případě potřeby upravit také ručně.

POSTUP VYPNUTÍ PŘÍSTROJE

Chcete-li zajistit dlouhou životnost válců, nevypínejte přístroj, když je horký.

1. Vyberte funkci „COLD“ (ZA STUDENA). Přístroj nastaví teplotu na 0 °C a rychlost motoru na „2“. Až teplota válců klesne pod 60 °C, válce se automaticky zastaví.
2. Vypněte napájení vypínačem na zadní straně přístroje.
3. Odpojte přívodní šňůru.

UCHOVÁVÁNÍ A ČIŠTĚNÍ

Odpojte přístroj. Nechejte ho vychladnout. Vnější povrch přístroje lze otřít vlhkým hadříkem. K leštění přístroje nepoužívejte rozpouštědla ani hořlavé látky. Zařízení lze čistit čisticími listy. Je-li přístroj zahřátý, nechejte jím projít čisticí listy, které odstraní pozůstatky laminační činnosti z válců. Pro optimální výkon doporučujeme, aby byly čisticí listy používány pravidelně. (Objednací kód čisticích listů #5320604).

VÝMĚNA POJISTKY

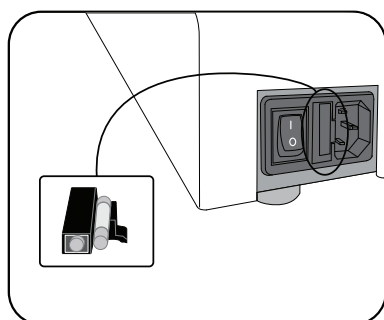

Tento přístroj je vybaven pojistkou, která se nachází na zadní straně přístroje mezi vypínačem a zásuvkou napájení na zdi. Výměna pojistky:

- Objednejte si součástku Fellowes #207786.
- Odpojte přístroj od zdroje napájení.
- Šroubovákem otevřete držák pojistky.
- Do držáku vložte novou pojistku vraťte držák do přístroje.

Poznámka: Vždy používejte doporučenou pojistku (Fellowes #207786, 5 A). NIKDY ji nenahrazujte pojistkou s jinými parametry. Pojistku si můžete objednat prostřednictvím zákaznického servisu společnosti Fellowes.

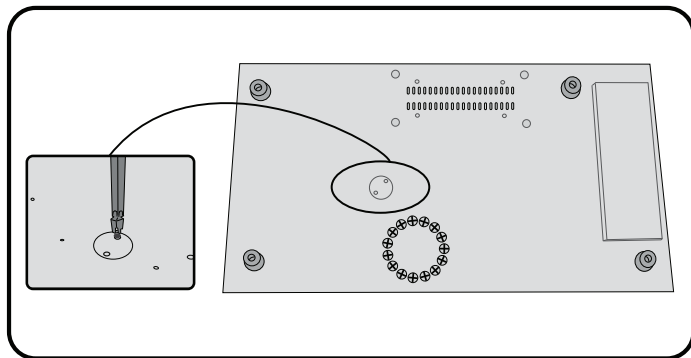

Přístroj se dodává s tepelným vypínačem. Vypínač se aktivuje, když se přístroj příliš zahřeje. Při běžném používání by k tomu nemělo dojít. Reset vypínače:

- Nechejte přístroj chládnout po dobu 30–60 minut.
- Odpojte přístroj od zdroje napájení.
- Bezpečně přístroj podepřete, abyste si zajistili přístup ke spodní straně.
- Křížovým šroubovákem otevřete kryt.
- Vezměte si pero. Vsuňte ho do otvoru a tiskněte kovový vypínač, dokud nezaklapne.
- Vraťte na své místo kryt a šrouby.
- Zapněte přístroj

ŘEŠENÍ PROBLÉMŮ

Problém	Možná příčina	Řešení
Nefunguje napájení	Přístroj není zapnutý	Zapněte přístroj pomocí tlačítka na zadní straně vedle vstupu pro zástrčku a zapojte ho do zásuvky.
	Porucha hlavní pojistky	Vyměňte pojistku
	Napájecí kabel není řádně zasunutý	Zkontrolujte, zda je zástrčka kabelu řádně zasunutá do zásuvky přístroje.
Indikátor připravenosti se nerozsvítí ani po dlouhé době.	Přístroj se nenahřívá	Obratťe se na servisního technika
Laminovaný předmět není dokonale uzavřen ve fólii.	Použitý dokument má pravděpodobně příliš velkou tloušťku a není vhodný pro laminování.	Nechejte dokument znovu projít laminátorem.
	Není nastavena správná teplota.	Ověřte, zda jste zvolili správnou tloušťku fólie a předmět znovu laminujte.
Fólie je zvlněná nebo obsahuje bublinky.	Není nastavena správná teplota.	Ověřte, zda jste zvolili správnou tloušťku fólie a předmět znovu laminujte.
Laminovací fólie zůstala v zařízení.	Došlo k zachycení fólie v laminátoru.	Stiskněte tlačítko pro zpětný chod a laminovaný předmět ručně vytáhněte.
Zachycení fólie v laminátoru	Laminovací fólie byla do zařízení vložena otevřeným koncem napřed.	
	Laminovací fólie nebyla při vložení správně vystředěna.	
	Laminovací fólie byla zavedena nakřivo.	
	Byla použita prázdná laminovací fólie.	
Laminovací fólie je po laminování poškozená.	Válce jsou poškozeny nebo je na nich nanesené lepidlo.	Vložte do přístroje čisticí listy, aby se válce otestovaly a vyčistily.
Zvlněný nebo spálený laminovaný materiál	Příliš vysoká teplota	Snižte teplotu nebo zvýšte rychlost
Měkká nebo nedostatečná laminace	Příliš nízká teplota	Zvyšte teplotu nebo snižte rychlost
Válce neběží	Válce jsou příliš studené (< 60 °C)	Vyčkejte, než se válce zahřejí
	Může být stisknuto tlačítko „STOP“	Stiskněte tlačítko „MOTOR“ nebo „SPEED“ (RYCHLOST)
Nestabilní teplota laminování	Může být poškozen kartáč válce	Obratťe se na servisního technika
Nelze zvolit žádný režim	Chyba obvodové desky	
Válce nefungují a motor běží	Uvolněné spoje v převodu	
Nadměrný hluk	Opotřeбенý nebo poškozený pohon	
Opakující se jemná linka na laminovaném materiálu	Poškozený válec	
Laminátor nelze resetovat	Příliš vysoká teplota	Nechejte laminátor vychladnout

PARAMETRE

Výkon

Formát	A3
Šírka vstupu	320 mm
Hrúbka puzdra (min.)	75 mikrónov
Hrúbka puzdra (max.)	250 mikrónov
Približný čas zahriatia	3 minúty
Čas vychladnutia	30 – 60 minút
Rýchlosť laminovania	Premenlivá rýchlosť (0 – 95 cm/min.)
Počet valčekov	6
Indikátor pripravenosti	Svetelný
Funkcia spätného chodu	Áno
Jemné dotykové tlačidlá + zvuková signalizácia	Áno
Rozhranie LED	Áno
Podpora fotografií	Áno
Bez nosiča	Áno
Externá chladiaca platňa	Áno

Technické údaje

Napätie/frekvencia/prúd	220 – 240 V str., 50/60 Hz, 5 A
Príkon	1000 W
Rozmery (v x š x h)	58 x 30 x 14 cm
Čistá hmotnosť	15 kg
Kapacita laminovania	Max. hrúbka dokumentu = 2 mm (0,08") Puzdro min. = 75 mikrónov Puzdro max. = 250 mikrónov

DÔLEŽITÉ BEZPEČNOSTNÉ POKYNY – USCHOVAJTE NA POUŽITIE V BUDÚCNOSTI

- Zariadenie zapojte do jednoducho prístupnej zásuvky.
- Predchádzajte zásahu elektrickým prúdom – nepoužívajte zariadenie v blízkosti vody, nerozlejte vodu na zariadenie, napájací kábel ani na zásuvku.

DBAJTE NA TO, aby zariadenie bolo na stabilnom povrchu.

OTESTUJTE laminovanie pomocou skúšobného hárka a nastavte zariadenie, až potom uskutočnite finálne laminovanie.

ODSTRÁŇTE pred laminovaním svorky a iné kovové predmety.

UDRŽUJTE zariadenie mimo zdrojov tepla a vody.

VYPNITE zariadenie po každom použití.

ODPOJTE zariadenie od elektrickej siete, ak ho nebudete dlhšie používať.

POUŽÍVAJTE puzdrá určené na používanie pri príslušných nastaveniach.

DBAJTE NA TO, aby sa domáce zvieratá nezdržovali v blízkosti zariadenia počas jeho používania.

DBAJTE NA TO, aby sa samolepiace puzdrá používali len pri laminovaní za studena.

NEDOVOLTE, aby sa napájací kábel dostal do kontaktu s horúcimi povrchmi.

NENECHÁVAJTE elektrický kábel visieť zo skriniek alebo poličiek.

NEPOUŽÍVAJTE zariadenie, ak je napájací kábel poškodený.

NEPOKÚŠAJTE SA otvoriť ani inak opraviť toto zariadenie.

NEPREKRAČUJTE menovitý výkon zariadenia.

NEDOVOLTE malým deťom používať toto zariadenie bez dohľadu dospelých osôb.

NELAMINUJTE ostré ani kovové predmety (napr. spinky alebo svorky).

NELAMINUJTE dokumenty citlivé na teplo (napr. vstupenky, ultrazvukové snímky a pod.) s použitím tepla.

NELAMINUJTE samolepiace puzdrá pri horúcich nastaveniach.

NELAMINUJTE prázdne puzdro.

FUNKCIE A TIPY

**Auto
Shut
Off**

Režim spánku

Ak je zvolená teplota, a potom je prístroj neaktívny počas 30 minút, funkcia automatického vypnutia prepne prístroj do pohotovostného režimu. Vypne sa vyhrievanie, ako aj napájanie prístroja. Prístroj vydá zvukový signál a zelená pohotovostná kontrolka blikne. Ak chcete prístroj uviesť do prevádzky, stlačte ktorékoľvek tlačidlo alebo použite hlavný spínač.

- Predmet vždy vložte do puzdra náležitej veľkosti.
- Pred finálnym laminovaním otestujte laminovanie pomocou skúšobného hárka podobnej veľkosti a hrúbky.
- Ak je to potrebné, po laminovaní a vychladnutí odstrihnite nadbytočný materiál puzdra z okolia laminovaného predmetu.
- Najlepšie výsledky dosiahnete s puzdrami značky Fellowes®.
- Pri práci s rôznymi hrúbkami puzdier (s adekvátnym rôznym nastavením teploty) sa odporúča začať s najjemnejšími puzdrami.
- Pripravte puzdro a predmet na laminovanie. Vložte predmet do stredu puzdra tak, aby bol v strede a dotýkal sa predného zataveného okraja. Dbajte na to, aby puzdro nebolo pre predmet príliš veľké.

OVĽADACIE PRVKY LAMINÁTORA

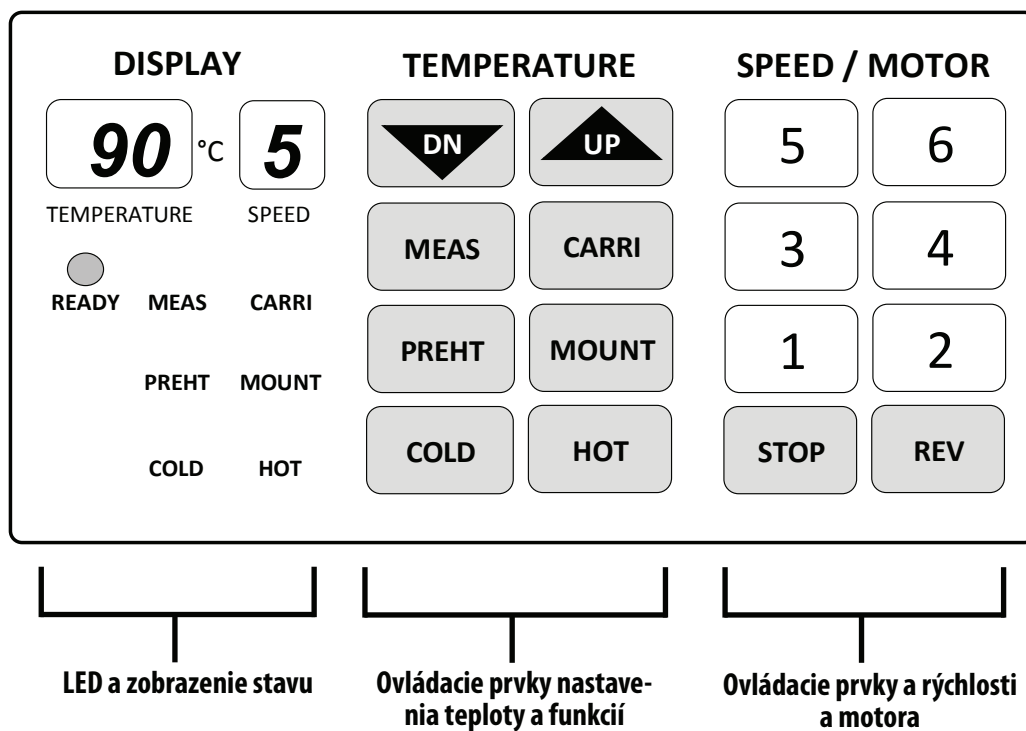
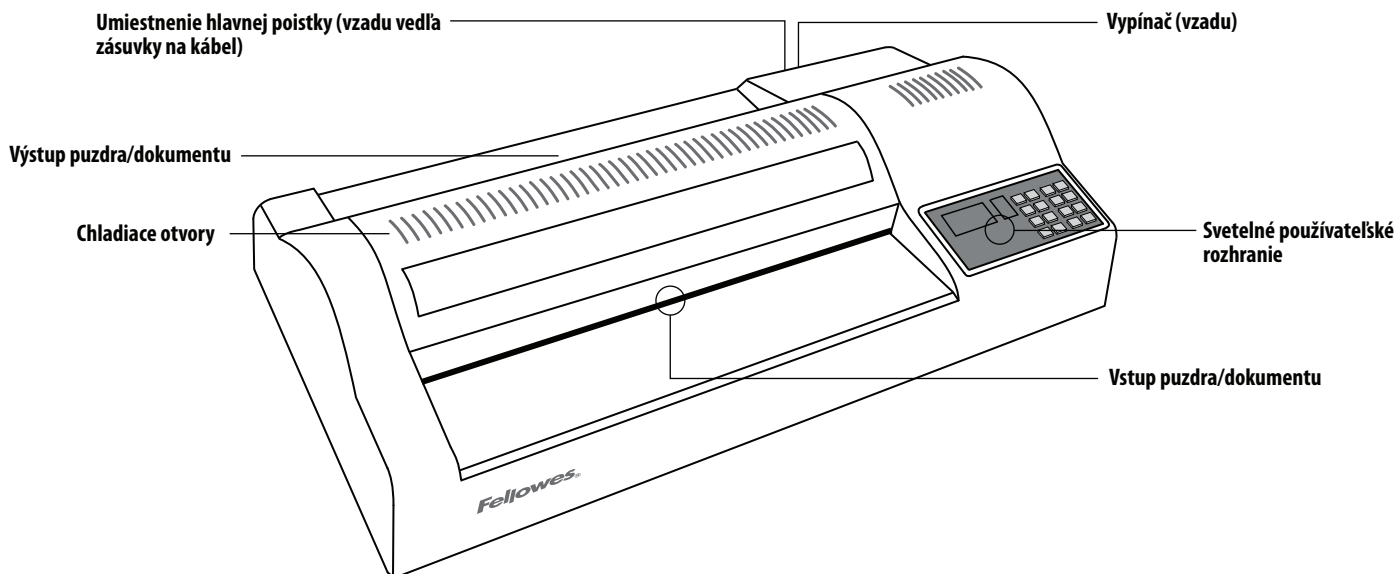

POTREBUJETE POMOC?

S riešením vám pomôžu naši odborníci.







Služby zákazníkom... www.fellowes.com

Skôr než sa obrátíte na predajcu, kontaktujte telefonicky spoločnosť Fellowes. Kontaktné informácie nájdete na zadnej strane obálky.



LED A ZOBRAZENIE STAVU

90 °C	Zobrazuje teplotu valčiekov (prednastavenú a skutočnú).		Rozsvietenie indikátora LED pripravenosti signalizuje, že teplota valčiekov je vhodná na laminovanie.
5	Signalizuje rýchlosť chodu valčiekov.	MEAS CARRI PREHT MOUNT COLD HOT	Indikátor LED funkcie zobrazuje vybranú funkciu.

OVĽADACIE PRVKY NASTAVENIA TEPLoty A FUNKCIÍ

	Pomocou tlačidiel „NAHOR“ a „NADOL“ sa nastavuje teplota laminovania. Teplotu valčiekov možno manuálne upraviť, aby vyhovovala hrúbke laminovaných materiálov.		Výber funkcie laminovania s lepenkovou doskou. Táto funkcia slúži na laminovanie tvrdých materiálov s hrúbkou viac než 1 mm. Nastaví sa teplota 130 °C a rýchlosť motora 1.
	Výber funkcie odmerania aktuálnej teploty valčiekov. Tlačidlo možno stlačiť kedykoľvek a na displeji teploty sa zobrazí momentálna teplota.		Výber funkcie laminovania za studena (bez tepla). Automaticky sa vyberie teplota a rýchlosť motora 0. Ak je teplota valčiekov vyššia 60 °C, zapne sa rýchlosť motora 2, až kým valčeky nevychladnú. Týmto sa zabráni poškodeniu valčiekov.
	Výber funkcie laminovania s nosičom. Táto funkcia sa používa na laminovanie puzdiel s nosičom. Nastaví sa teplota 100 °C a rýchlosť motora 2.		Výber funkcie predhriatia. Predhriatie môže byť vybrané ako „náhradná“ funkcia ideálna pre dlhšie obdobia používania. Táto funkcia funguje pri teplote 80 °C a rýchlosti motora 2, kým nie je vybraná iná funkcia.
	Výber funkcie laminovania „za horúca“. Laminovanie za horúca pre normálne puzdrá na laminovanie za horúca. V prípade 75-mikrónových puzdiel zariadenie vyberie teplotu 90 °C a rýchlosť motora 5. Toto nastavenie je vhodné pre 75-gramový kopírovací papier a 80-mikrónové puzdro. V prípade hrubších puzdiel vyberte príslušnú rýchlosť motora a nastavenie teploty. Nastavenie teploty pomocou tlačidiel „nahor“ a „nadol“ podľa hrúbky papiera. Např. 250 mikrónov = rýchlosť motora 2 200 mikrónov = rýchlosť motora 3 175 mikrónov = rýchlosť motora 3 150 mikrónov = rýchlosť motora 3 125 mikrónov = rýchlosť motora 5 100 mikrónov = rýchlosť motora 5 75 mikrónov = rýchlosť motora 5		

OVĽADACIE PRVKY A RÝCHLOSTI A MOTORA

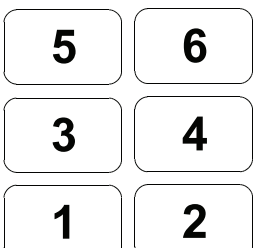
	Funkcia zastavenia. Stlačením a podržaním sa valčeky prestanú otáčať. Nepoužívajte na dlhšie obdobia, najmä ak teplota valčiekov je vyššia ako 90 °C.		Funkcia spätného chodu. Stlačením a podržaním sa valčeky začnú otáčať opačným smerom. Vďaka tomu bude možné jednoduchšie vybrať chybné podané puzdrá.
	Vyberte rýchlosť motora vhodnú pre zvolenú hrúbku puzdra. Potom nastavte teplotu, aby vyhovovala hrúbke papiera. Např. rýchlosť motora 1 = lepenková doska rýchlosť motora 2 = 250 mikrónov a nosiče rýchlosť motora 3 = 200, 175 a 150 mikrónov rýchlosť motora 5 = 125, 100 a 75 mikrónov		

PRED LAMINOVANÍM

1. Dbajte na to, aby zariadenie bolo na stabilnom povrchu.
2. Skontrolujte, či je za zariadením dostatok voľného miesta (min. 50 cm), aby ním mohli laminované dokumenty voľne prechádzať.
3. Vyberte správny napájací kábel pre príslušné napájanie. Pripevnite kábel k zariadeniu (zásuvka je na zadnej strane zariadenia).
4. Zapojte stroj do ľahko prístupnej zásuvky. Zapnite sieťový prívod.
5. Dbajte na to, aby chladiača platňa bola správne nasadená tak, aby nápis „Top Side“ (Horná strana) bol viditeľný.

POSTUP LAMINOVANIA ZA STUDENA

Laminovanie za studena je predvolená funkcia zariadenia po jeho zapnutí. Laminovanie za studena funguje len pri teplote valčekov nižšej ako 30 °C. Stlačením tlačidla „MEAS“ zmerajte teplotu valčekov.

1. Zapnite napájanie (vypínač sa nachádza na zadnej strane zariadenia).
2. Vyberte funkciu „COLD“. Počkajte, kým teplota valčeka neklesne pod 30 °C.
3. Keď sa rozsvieti indikátor ochladnutia a pripravenosti, vyberte rýchlosť 2 alebo 3 a laminujte puzdrá na laminovanie za studena.

POSTUP LAMINOVANIA ZA HORÚCA

1. Zapnite napájanie (vypínač sa nachádza na zadnej strane zariadenia). Laminovanie za studena je predvolená funkcia zariadenia po jeho zapnutí.
2. Vyberte funkciu „HOT“. Automaticky sa vyberie nastavenie teploty 90 °C. Valčeky sa začnú otáčať, keď bude teplota vyššia ako 60 °C. Keď sa rozsvieti indikátor pripravenosti, zariadenie je pripravené na spustenie laminovania.
3. Vyberte rýchlosť motora vhodnú pre zvolenú hrúbku puzdra (pozri obrázok na zariadení), napr.: 80-mikrónové puzdro = rýchlosť motora 5 / 90 °C. Zariadenie automaticky vyberie optimálnu teplotu laminovania. Teplotu laminovania môžete podľa potreby upraviť aj manuálne.
4. Vyberte rýchlosť motora vhodnú pre zvolenú hrúbku puzdra (pozri obrázok na zariadení), napr.: 80-mikrónové puzdro = rýchlosť motora 5 / 90 °C. Zariadenie automaticky vyberie optimálnu teplotu laminovania. Teplotu laminovania môžete podľa potreby upraviť aj manuálne.

POSTUP VYPNUTIA ZARIADENIA

Nezavypínajte zariadenie, keď je horúce. V opačnom prípade sa valčeky môžu poškodiť alebo predčasne opotrebovať.

1. Vyberte funkciu „COLD“. Zariadenie nastaví teplotu 0 °C a rýchlosť motora 2. Keď teplota valčekov klesne pod 60 °C, valčeky sa automaticky zastavia.
2. Vypnite napájanie pomocou vypínača na zadnej strane zariadenia.
3. Odpojte napájací kábel.

SKLADOVANIE A ČISTENIE

Odpojte zariadenie. Nechajte zariadenie vychladnúť. Zariadenie je možné zvonku vyčistiť vlhkou handričkou. Na čistenie nepoužívajte rozpúšťadlá ani horľavé látky. Na čistenie zariadenia je možné používať čistiace hárky. Keď je zariadenie ešte teplé, nechajte hárky prejsť zariadením, aby sa z valčekov odstránili nalepené zvyšky. Pre optimálny výkon sa odporúča používať čistiace hárky pravidelne. (Objednávkový kód čistiacich hárkov: 5320604).

VÝMENA POISTKY

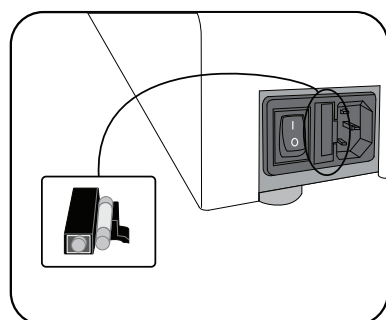

Tento stroj je vybavený poistkou, ktorá sa nachádza medzi hlavným vypínačom a zásuvkou na zadnej strane stroja. Výmena poistky:

- Objednávacie číslo Fellowes: 207786.
- Odpojte zariadenie od prívodu napájania.
- Otvorte držiak poistky plochým skrutkovačom.
- Vložte novú poistku do držiaka a vložte držiak naspäť do zariadenia.

Poznámka: Vždy použite odporúčanú poistku (Fellowes č. 207786, 5 A) a NENAHRÁDZAJTE ju poistkou s inými menovitými parametrami. Poistku možno objednať zavolaním do zákazníckeho strediska spoločnosti Fellowes.

TEPELNÝ RESET

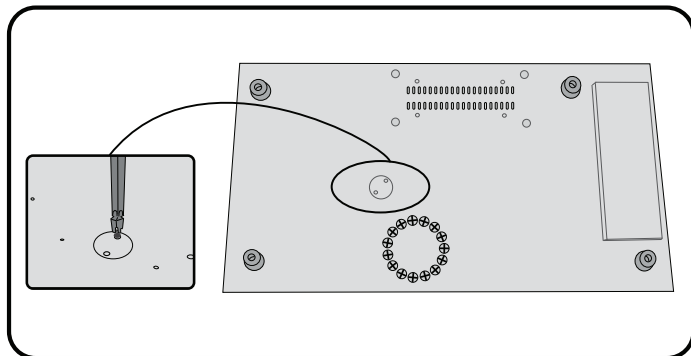

Zariadenie je vybavené spínačom tepelného resetovania. Spínač sa aktivuje pri nadmernom prehriatí zariadenia. Za normálneho používania by k tomu nemalo dôjsť. Resetovanie spínača:

- Nechajte zariadenie vychladnúť na 30 až 60 minút.
- Odpojte zariadenie od prívodu napájania.
- Podoprite zariadenie, aby ste k nemu mali prístup zospodu.
- Otvorte kryciu dosku pomocou krížového skrutkovača.
- Použite pero, ktoré vložíte do otvoru a zatlačíte ním na kovový spínač tak, aby sa zacvaknutím uzatvoril.
- Znova nasadte kryciu dosku a skrutky.
- Zapnite zariadenie.

RIEŠENIE PROBLÉMOV

Problém	Možná príčina	Riešenie
Nie je energia	Zariadenie nie je zapnuté	Zapnite zariadenie pomocou tlačidla na zadnej strane vedľa konektora vstupu napájania a zasuňte ho do zásuvky
	Vypálená hlavná poistka	Vymeňte poistku
	Napájací kábel nie je riadne zasunutý	Skontrolujte napájací kábel v zásuvke na zariadení
Indikátor pripravenosti nezasvieti ani po dlhšom čase	Zariadenie sa nezahrieva	Obráťte sa na servisné stredisko
Laminovaný dokument nie je zalaminovaný celý	Laminovaný dokument je zrejme príliš hrubý na to, aby mohol byť zalaminovaný	Nechajte predmet prejsť cez zariadenie ešte raz
	Chybné nastavenie teploty	Skontrolujte, či je vybratá správna hrúbka puzdra, a nechajte predmet prejsť cez zariadenie ešte raz
Puzdro je zvlnené alebo obsahuje bublinky	Chybné nastavenie teploty	Skontrolujte, či je vybratá správna hrúbka puzdra, a nechajte predmet prejsť cez zariadenie ešte raz
Puzdro zostalo zachytené v zariadení	Puzdro je uviaznuté	Použite tlačidlo spätného chodu a dokument vyťahnite ručne.
Zaseknutie	Puzdro bolo do zariadenia vložené otvoreným koncom	
	Puzdro nebolo vložené v strede vstupu	
	Puzdro bolo vložené do vstupu nakrivo	
Použilo sa prázdne puzdro		
Puzdro je po laminovaní poškodené	Valčeky sú poškodené alebo je na nich lepidlo	Vložte do zariadenia čistiace háčky, čím sa skontrolujú a vyčistia valčeky
Laminované predmety sú skrútené alebo zhorené	Príliš vysoká teplota	Znížte teplotu alebo zvýšte rýchlosť
Mäkké alebo nedostatočné laminovanie	Príliš nízka teplota	Zvýšte teplotu alebo znížte rýchlosť
Valčeky sa neotáčajú	Valčeky sú príliš chladné (< 60 °C)	Počkajte, kým sa valčeky nezahrejú
	Pravdepodobne bolo stlačené tlačidlo STOP	Stlačte tlačidlo MOTOR alebo SPEED (Rýchlosť)
Nestabilná teplota laminovania	Elektrická kefa valčekov je pravdepodobne poškodená	Obráťte sa na servisné stredisko
Nedá sa vybrať žiaden režim	Chyba dosky s obvody	
Valčeky sa neotáčajú a motor sa točí	Voľné skrutky na prevode	
Nadmerný hluk	Poškodené alebo opotrebované prevody	
Opakovaná jemná čiara na laminovanom produkte	Poškodený valček	
Laminátor sa neresetuje	Príliš vysoká teplota	Nechajte laminátor vychladnúť

TELJESÍTMÉNY

Teljesítmény

Formátum	A3
Bemeneti szélesség	320 mm
Tasakvastagság (min.)	75 µ
Tasakvastagság (max.)	250 µ
Becsült bemelegedési idő	3 perc
Lehülési idő	30...60 perc
Laminálási sebesség	Változó sebesség (0...95 cm/perc)
Görgők száma	6
Készenléti jelzés	Fény
Hátramenet funkció	Igen
Puha érintőgombok + hangjelzés	Igen
LED felület	Igen
Fotók laminálása	Igen
Védőkarton nélkül	Igen
Külső hűtőlemez	Igen

Műszaki adatok

Feszültség / Frekvencia / Áramfelvétel	220...240 V AC, 50/60 Hz, 5 A
Teljesítmény	1000 W
Méret (Ma x Szé x Mé)	58 x 30 x 14 cm
Nettó tömeg	15 kg
Laminálási teljesítmény	Max. dokumentumvastagság = 2 mm Tasakvastagság (min.) = 75 µ Tasakvastagság (min.) = 250 µ

FONTOS BIZTONSÁGI UTASÍTÁSOK – ŐRIZZE MEG!

- Csatlakoztassa a készüléket egy könnyen hozzáférhető dugaszaljzatba.
- Az áramütés elkerülése érdekében ne használja a készüléket víz közelében, ne öntsön vizet a készülékre, a kábelre vagy a fali dugaszaljzatra.

MINDIG stabil felületre helyezze a készüléket.

MINDIG tesztelje a laminálást próbaoldalakkal, és állítsa be a készüléket a végső laminálás előtt.

MINDIG távolítsa el a tűzőkapcsokat és az egyéb fém alkatrészeket laminálás előtt.

MINDIG tartsa távol a készüléket hő- és vízforrásoktól.

MINDIG kapcsolja ki a készüléket használat után.

MINDIG húzza ki a készülék csatlakozóját a hálózati aljzattól, ha hosszabb ideig nem használja.

MINDIG az adott beállításhoz kifejlesztett tasakot használja.

MINDIG tartsa távol a háziállatokat, amíg a gép működik.

MINDIG ügyeljen arra, hogy az öntapadós tasakot csak hideg beállítással használja.

SOHA ne hagyja, hogy a tápkábel forró felületekkel érintkezzen.

SOHA ne hagyja a tápkábelt polcokról vagy szekrényekről leelőgni.

SOHA ne használja a készüléket, ha a tápkábel megsérült.

SOHA ne próbálja meg kinyitni, vagy más módon megjavítani a készüléket.

SOHA ne lépje túl a készülék névleges teljesítményét.

SOHA ne engedje, hogy gyerekek használják a készüléket felnőtt felügyelete nélkül.

SOHA ne lamináljon éles vagy fém tárgyakat (pl.: tűzőkapcsokat, gemkapcsokat).

SOHA ne lamináljon hőre érzékeny iratokat (pl.: jegyeket, ultrahangképeket stb.) meleg beállításokkal.

SOHA ne lamináljon öntapadós tasakot meleg beállítással.

SOHA ne lamináljon üres tasakot.

FUNKCIÓK ÉS TIPPEK

Auto Shut Off

Automatikus Leállítás

Amennyiben a hőmérséklet kiválasztását követően a gép 30 percig tétlen, az Automatikus kikapcsolás funkció a gépet készenléti üzemmódba kapcsolja. A fűtés leáll, a gép pedig kikapcsol. A gép csipogást hallat, és a zöld készenléti fényjelzés villogni kezd. A gép működtetéséhez nyomja meg bármely gombot, vagy használja a tápellátás kapcsolóját.

- A laminálni kívánt dokumentumot mindig megfelelő méretű tasakba kell helyezni.
- A végső laminálás előtt mindig tesztelni kell egy hasonló méretű és vastagságú próbadarabbal.
- Ha szükséges, a laminálás és lehülés után le lehet vágni a felesleges anyagot a laminált lap körül.
- A legjobb eredmény érdekében használjon Fellowes® márkájú tasakokat.
- Ha különböző vastagságú (különböző hőmérsékletet igénylő) tasakokkal dolgozik, ajánlott a legvékonyabb tasakkal kezdeni.
- Készítse elő a dokumentumot és a tasakot a lamináláshoz. Úgy helyezze a dokumentumot a tasakba, hogy az középen legyen, és érintkezzen a tasak forrasztott élével. Ügyeljen arra, hogy a tasak ne legyen túl nagy a dokumentum méretéhez képest.

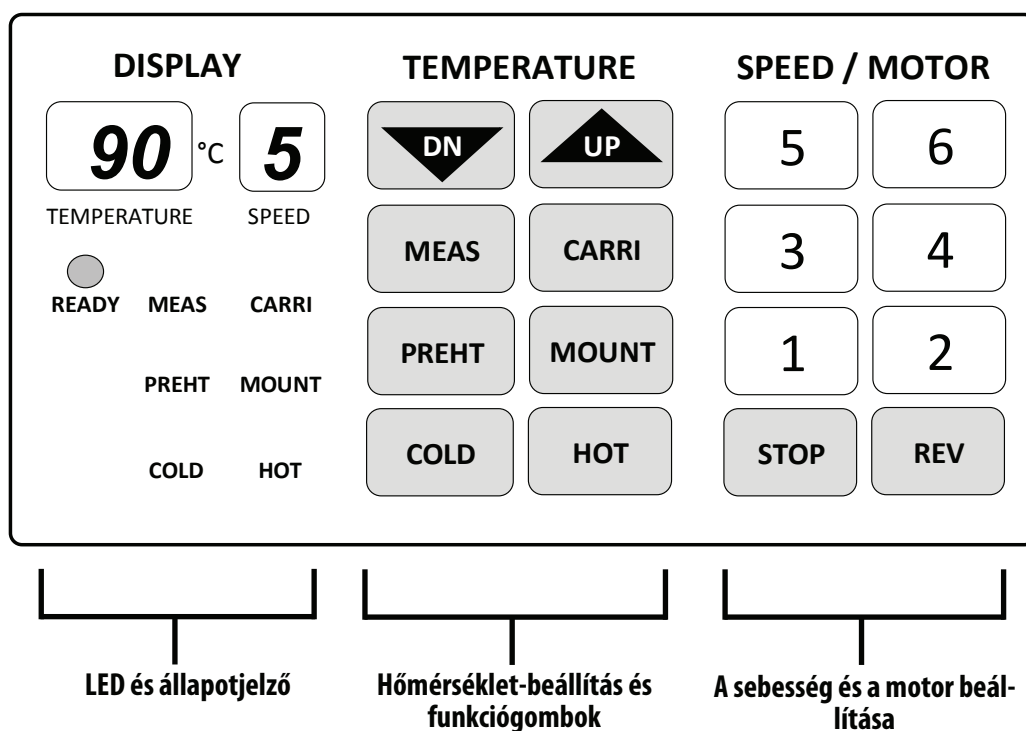
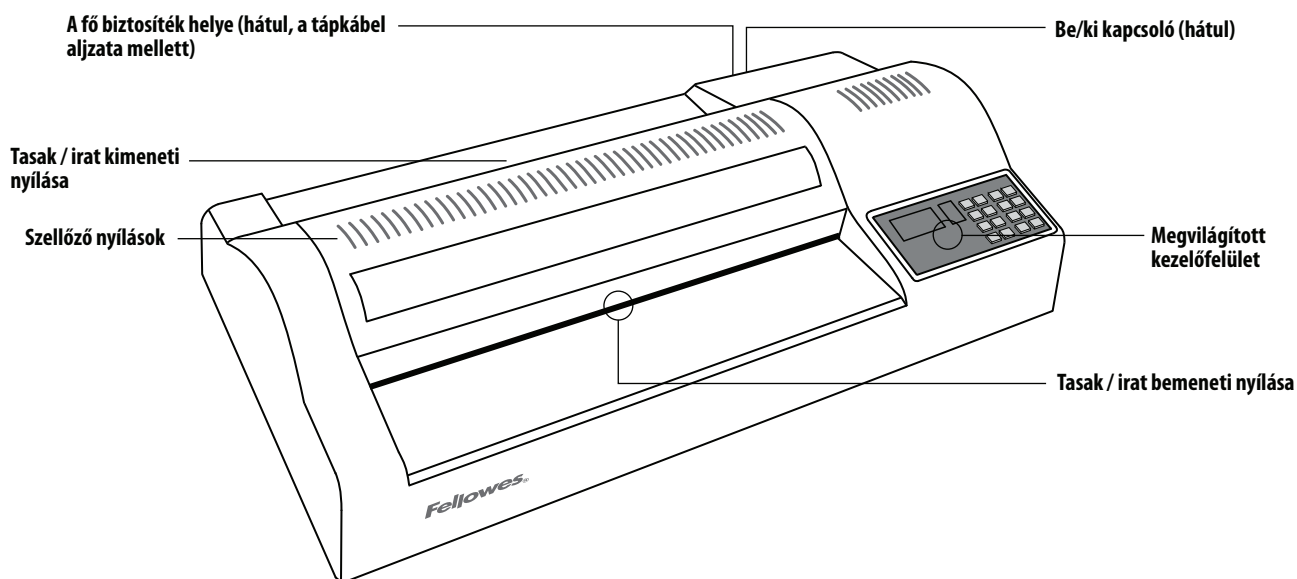

SEGÍTSÉGRE VAN SZÜKSÉGE?

Szakértőink szívesen segítenek Önnek megtalálni a megoldást.

Ügyfélszolgálat... www.fellowes.com

Mielőtt felkeresné a vásárlás helyét, hívja fel a Fellowest. A kapcsolattartási adatokat lásd a készülék hátulján.

LED ÉS ÁLLAPOTJELZŐ

90 °C	A görgők hőmérsékletét jelzi (előre beállított és tényleges).	 READY	A „READY” (Készenlét) LED bekapcsol: a görgők hőmérséklete készen áll a laminálására.
5	A görgők működési sebességét jelzi.	MEAS CARRI PREHT MOUNT COLD HOT	A funkció LED a kiválasztott funkciót jelzi ki.

HŐMÉRSÉKLET-BEÁLLÍTÁS ÉS FUNKCIÓGOMBOK

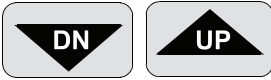
	Az „UP” (Fel) vagy a „DOWN” (Le) gombokkal állíthatja be a görgők laminálási hőmérsékletét. A görgők hőmérsékletét manuális állíthatja be, a laminált anyag vastagságának megfelelően.	MOUNT	Ezzel a funkcióval lehet hordozókartonnal („MOUNT BOARD”) laminálni. Ez a funkció szolgál az 1 mm-nél vastagabb kemény kartonok laminálására. A funkció kiválasztásával a hőmérséklet 130°C, a motorsebesség pedig „1” lesz.
MEAS	A „MEASURE” (Mérés) funkcióval mérheti meg a görgők tényleges hőmérsékletét. A gomb megnyomásával bármikor megjelenítheti a hőmérsékletet.	COLD	Ezzel a funkcióval lehet „COLD” (Hideg), vagyis hevítés nélküli laminálást elvégezni. A hideglaminálással automatikusan a „0” értékű hőmérséklet és motorsebesség áll be. Ha a görgő hőmérséklete 60°C feletti, a „2” értékű motorsebesség lesz érvényben, amíg a görgők biztonságos hőmérsékletűre nem hűltek le. Ezzel a művelettel megelőzhető a görgők károsodása.
CARRI	Ez a funkció szolgál a védőkartonnal („CARRIER”) történő laminálásra. Ez a funkció szolgál a tasakok védőkartonnal történő laminálására. A funkció kiválasztásával a hőmérséklet 100°C, a motorsebesség pedig „2”.	PREHT	Ez a funkció szolgál az előmelegítésre („PRE-HEAT”). Az előmelegítés „készenléti” funkcióként választható, hosszabb időtartamú használat esetén. Ez a funkció 80°C hőmérsékleten működik „2” szintű motorsebesség mellett, amíg másik funkciót ki nem választ.
HOT	Ez a funkció szolgál a meleg („HOT”) laminálásra. Meleglaminálás normál meleglaminálós tasakfóliákhoz. 75 µ vastagságú tasaknál a készülék 90°C hőmérsékletet és „5” értékű motorsebességet választ ki. Ez ideális beállítás 75 grammos másolópapírhoz és 80 µ vastagságú tasakhoz. Vastagabb tasakoknál válassza ki a megfelelő motorsebességet, majd a hőmérséklet-beállítást. A papír vastagságának megfelelő hőmérsékletet be kell állítani az „UP” (Fel) és a „DN” (Le) gombokkal. PL: 250 µ = „2” motorsebesség 200 µ = „3” motorsebesség 175 µ = „3” motorsebesség 150 µ = „3” motorsebesség 125 µ = „5” motorsebesség 100 µ = „5” motorsebesség 75 µ = „5” motorsebesség		

A SEBESSÉG ÉS a MOTOR BEÁLLÍTÁSA

STOP	„STOP” művelet. Ezt lenyomva tartva lehet leállítani a görgőket. Ne használja hosszú ideig, főleg akkor, amikor a görgők hőmérséklete 90°C felett van.	REV	„Reverse” (Hátmenet) funkció. Ezt lenyomva tartva lehet fordított irányban működtetni a görgőket. Így lehet eltávolítani a rosszul betáplált tasakokat.
5 6 3 4 1 2	A motorsebességet a kiválasztott tasakvastagságnak megfelelően válassza ki. Szükség esetén állítsa át a hőmérsékletet a papírvastagságnak megfelelően. PL: „1” motorsebesség = hordozókarton „2” motorsebesség = 250 µ és védőkartonok „3” motorsebesség = 200 µ, 175 µ, 150 µ „5” motorsebesség = 125 µ, 100 µ, 75 µ		

LAMINÁLÁS ELŐTT

1. Ügyeljen arra, hogy a készülék stabil felületen álljon.
2. Ügyeljen arra, hogy elég szabad hely (min. 50 cm) legyen a készülék mögött, hogy a lapok szabadon ki tudjanak jönni.
3. Válassza ki a megfelelő tápkábelt a megfelelő áramellátáshoz. Csatlakoztassa a vezetékét a készülékhez (a csatlakozóaljzat a készülék hátoldalán van).
4. A gépet könnyen hozzáférhető fali aljzathoz csatlakoztassa. Kapcsolja be a főkapcsolót.
5. Ügyeljen arra, hogy a hűtőlemez („Cooling plate”) helyesen legyen illesztve: a felső oldala („Top side”) legyen látható.

A HIDEGLAMINÁLÁS LÉPÉSEI

Bekapcsoláskor az alapértelmezett funkció a hideglaminálás. A hideglaminálás csak akkor működik, ha a görgők 30°C alatti hőmérsékleten működnek. A „MEAS” (Mérés) gomb megnyomásával mérje meg a görgő hőmérsékletét.

1. Kapcsolja be a készüléket (a főkapcsoló a készülék hátoldalán van).
2. Válassza ki „COLD” (Hideg) funkciót. Várja meg, míg a görgő hőmérséklete 30°C alá esik.
3. Amikor a „COLD” (Hideg) és a „READY” (Készenlét) lámpa világít, válassza ki a 2-es vagy a 3-azonosítás sebességet, majd végezze el a tasakok hideglaminálását.

A MELEGLAMINÁLÁS LÉPÉSEI

1. Kapcsolja be a készüléket (a főkapcsoló a készülék hátoldalán van). Bekapcsoláskor az alapértelmezett funkció a hideglaminálás.
2. Válassza ki „HOT” (Meleg) funkciót. A hőmérséklet-kiválasztás automatikusan 90°C lesz. A görgők akkor kezdenek el működni, amikor a hőmérséklet 60°C fölé emelkedik.
3. Amikor „READY” (Készenlét) lámpa kigyullad, a készülék készen áll a laminálás megkezdésére.
4. A tasak vastagságának legjobban megfelelő motorsebességet válassza ki (lásd a készüléken lévő grafikont). PL: 80 µ tasak = „5” motorsebesség / 90°C. A készülék automatikusan kiválasztja az optimális laminálási hőmérsékletet. A laminálási hőmérsékletet szükség szerint manuálisan is lehet állítani.

A KÉSZÜLÉK KIKAPCSOLÁSÁNAK LÉPÉSEI

A görgők védelme érdekében forró állapotban ne kapcsolja ki a készüléket.

1. Válassza ki „COLD” (Hideg) funkciót. A készülék beállítja a 0°C hőmérsékletet és a „2” motorsebességet. Amikor a görgők hőmérséklete 60°C alá süllyed, a görgők automatikusan leállnak.
2. A készülék hátlapján található kapcsolóval lehet kikapcsolni az áramellátást.
3. Húzza ki a tápkábelt.

TÁROLÁS ÉS TISZTÍTÁS

Húzza ki a készüléket a konnektorból. Hagyja a készüléket lehűlni. A készülék külső része nedves ruhával tisztítható. A készülék fényesítéséhez tilos oldószert vagy gyúlékony anyagot használni. A készülékhez tisztítólapok használhatók. Amikor a készülék bemelegedett, futtassa át a lapokat a készüléken, így letisztíthatók a maradványok a görgőkről. Az optimális teljesítmény érdekében ajánlott a tisztítólapokat rendszeresen használni a készülék működése során. (A tisztítólapok rendelési száma: 5320604).

A BIZTOSÍTÉK CSERÉJE

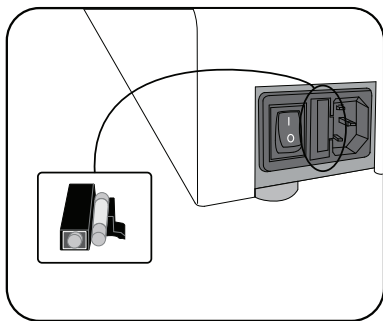

Ez a gép biztosítékkal rendelkezik, amely a főkapcsoló és a fali aljzat között található, a gép hátsó részén. A biztosíték cseréje:

- Rendelje meg a Fellowes 207786 kat. számú biztosítékot.
- Húzza ki a készüléket a konnektorból.
- Csavarhúzóval nyissa ki a biztosítéktartót.
- Helyezze be az új biztosítékot a tartóba, majd helyezze vissza a tartót a készülékbe.

Megjegyzés: Csak az ajánlott biztosítékot (Fellowes kat. szám: 207786, 5 A) használja – TILOS más értékű biztosítékkal helyettesíteni. A biztosíték megrendelhető a Fellowes ügyfélszolgálatától.

HŐKAPCSOLÓ

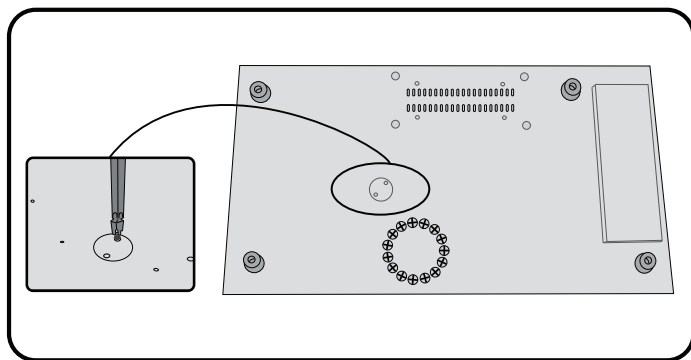

A készülék hőkapcsolóval is el van látva. A kapcsoló akkor lép működésbe, amikor a készülék túlhevül. Ilyen állapot normal használat során nem következik be. A kapcsoló visszaállítása:

- Hagyja lehűlni a készüléket 30-60 percen át.
- Húzza ki a készüléket a konnektorból.
- Támassza alá biztonságosan a készüléket, hogy az aljához hozzá tudjon férni.
- Keresztféjű csavarhúzóval nyissa ki a fedőlemezt.
- Egy golyóstoll hegyét illesse a nyílásba, majd nyomja meg a fém kapcsolót, amíg az zárt állapotba nem pattan.
- Helyezze vissza a fedőlemezt és a csavarokat.
- Helyezze áram alá a készüléket.

HIBAELHÁRÍTÁS

Hibajelenség	Lehetséges ok	Megoldás
Nincs áramellátás	A készülék nincs bekapcsolva	Kapcsolja be a gépet a hátoldalon, a dugaszoló csatlakozó bemenete mellett, a fali dugaszaljzatnál
	A főbiztosíték meghibásodott	Cserélje ki a biztosítékot
	A tápkábelt nem megfelelően csatlakoztatták	Ellenőrizze a hálózati kábel készülék-oldali csatlakozását.
Hosszú idő után sem gyullad fel a készenléti fény	A készülék nincs bemelegedve	Vegye fel a kapcsolatot a szervizzel
A tasak nem zárja le teljesen a tárgyat	Lehet, hogy a tárgy lamináláshoz túl vastag	Küldje át a gépen még egyszer
	Lehetséges, hogy a hőmérsékletbeállítás nem megfelelő	Ellenőrizze, hogy a tasakvastagság megfelelően van kiválasztva, majd próbálja újra a laminálást
A tasak hullámos vagy buborékos	Lehetséges, hogy a hőmérsékletbeállítás nem megfelelő	Ellenőrizze, hogy a tasakvastagság megfelelően van kiválasztva, majd próbálja újra a laminálást
A tasak elveszett a készülékben	A tasak elakadt	Nyomja le a hátramenet gombot, és húzza ki a lapot kézzel.
Elakadás	A tasakot nyitott felével előre használta	
	A tasak nem a nyílás közepén volt	
	A tasak nem volt a nyílással egy vonalban	
	Üres tasakot használt	
A tasak a laminálást követően sérült meg	Sérült hengerek vagy ragasztó a hengereken	Engedjen át egy tisztítólapot a készüléken, hogy tesztelje és tisztítsa a hengereket
Gyűrődött vagy égett laminálás	Túl meleg	Csökkentse a hőmérsékletet vagy növelje a sebességet
Puha vagy elégtelen laminálás	Túl hideg	Növelje a hőmérsékletet vagy csökkentse a sebességet
A görgők nem forognak	A görgők túl hidegek (< 60°C)	Várja meg, míg a görgők felmelegsznek
	Esetleg megnyomta a „STOP” gombot	Nyomja meg a „MOTOR” vagy a „SPEED” (Sebesség) gombot
Ingadozó laminálási hőmérséklet	A görgő elektromos kefeje hibás lehet	Vegye fel a kapcsolatot a szervizzel
Egyetlen üzemmód sem választható ki	Az áramköri lap hibája	
A görgők nem forognak, de a motor jár	A hajtómű csavarjai lazák	
Túl nagy zaj	A hajtóművek kopottak vagy sérültek	
Ismétlődő halvány vonalak a lamináláson	Sérült görgő	
A lamináló nem áll vissza alaphelyzetbe	Túl meleg	Hagyja lehűlni a laminálót

CAPACIDADES

Desempenho

Formato	A3
Largura da entrada	320mm
Espessura da bolsa (mín.)	75 micrones
Espessura da bolsa (máx.)	250 micrones
Tempo de aquecimento previsto	3 minutos
Tempo de arrefecimento	30-60 minutos
Velocidade de laminação	Velocidade variável (0-95 cm/min)
Número de rolamentos	6
Indicação "Ready" (Pronto)	Luz
Função de inversão	Sim
Teclas suaves + aviso sonoro	Sim
Interface LED	Sim
Compatibilidade com fotografia	Sim
Sem transportador	Sim
Placa de arrefecimento externa	Sim

Dados técnicos

Tensão / Frequência / Corrente(Amps)	220-240V CA, 50/60Hz, 5A
Coltagem	1000 Watts
Dimensões (AxLxP)	58 x 30 x 14 cm
Peso líquido	15 kg
Capacidade de laminação	Espessura máx. dos documentos = 2mm (0,08") Mín. bolsa = 75 micrones Máx. bolsa = 250 micrones



IMPORTANTES INSTRUÇÕES DE SEGURANÇA - GUARDAR PARA UTILIZAÇÃO FUTURA

- Ligue o aparelho a uma tomada de fácil acesso.
- Para impedir choque eléctrico - não utilize o aparelho próximo de água, não derrame água sobre o aparelho, sobre o cabo eléctrico ou sobre a tomada de parede.

CERTIFIQUE-SE de que o aparelho se encontra numa superfície estável.

TESTE a laminação em folhas que tencione deitar fora e ajuste o aparelho antes das laminações finais.

REMOVA os agramos e outros artigos de metal antes de laminar.

CERTIFIQUE-SE de que mantém o aparelho afastado de fontes de calor e água.

CERTIFIQUE-SE de que desliga o aparelho depois de cada utilização.

CERTIFIQUE-SE de que desliga o aparelho da tomada quando não o for utilizar durante um longo período de tempo.

UTILIZE bolsas concebidas para utilização com as definições adequadas.

MANTENHA os animais de estimação afastados enquanto estiver a utilizar a máquina.

ASSEGURE que as bolsas autocolantes só são usadas com ajuste a frio.

NÃO deixe o cabo de alimentação em contacto com superfícies quentes.

NÃO deixe o cabo de alimentação pendurado em armários ou prateleiras.

NÃO utilize o aparelho se o cabo de alimentação estiver danificado.

NÃO tente abrir nem efectuar reparações no aparelho.

NÃO exceda o desempenho indicado do aparelho.

NÃO permita que menores de idade utilizem esta máquina sem supervisão de adultos.

NÃO lamine objectos afiados ou de metal (ex.: agramos, cliques).

NÃO lamine documentos sensíveis ao calor (ex.: bilhetes, papel para ecografias, etc.) com definições a quente.

NÃO lamine com bolsas autocolantes em definições a quente.

NÃO lamine uma bolsa vazia.

FUNÇÕES & SUGESTÕES

Auto
Shut
Off

Desligamento Automático

Se a temperatura é seleccionada e depois a máquina permanecer inativa durante 30 minutos, a funcionalidade de encerramento automático irá colocar a máquina no modo de espera. O calor térmico será desativado e a máquina é desligada. A máquina emitirá um aviso sonoro e uma luz verde intermitente é apresentada. Para operar a máquina, pressione qualquer botão ou desligue e ligue o interruptor.

- Coloque sempre o artigo na bolsa com o tamanho adequado.
- Antes do processamento final, teste sempre o laminado com uma dimensão e uma espessura semelhantes.
- Se necessário, corte o excesso de material à volta do artigo após a laminação e depois de arrefecer.
- Para obter os melhores resultados, utilize bolsas da marca Fellowes®.
- Quando utilizar bolsas com espessuras diferentes (ajustes de temperatura), recomenda-se que comece pelas mais finas.
- Prepare a bolsa e o artigo para laminação. Coloque o artigo na bolsa centrada e em contacto com a extremidade dianteira selada. Certifique-se de que a bolsa não tem uma dimensão excessiva para o artigo.

COMANDOS DO LAMINADOR

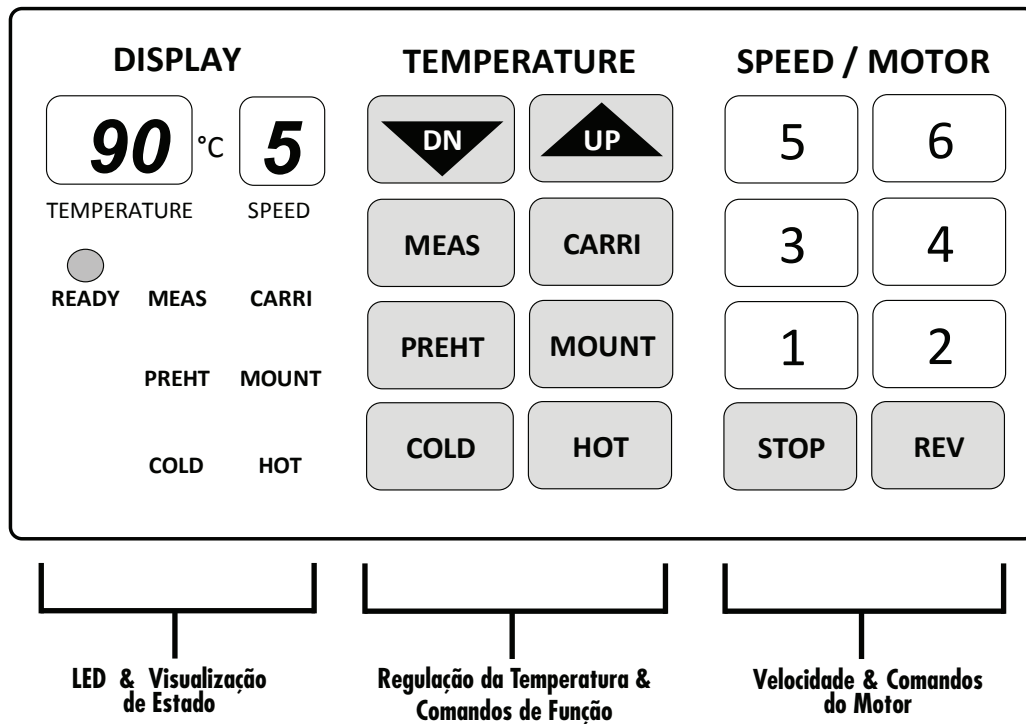
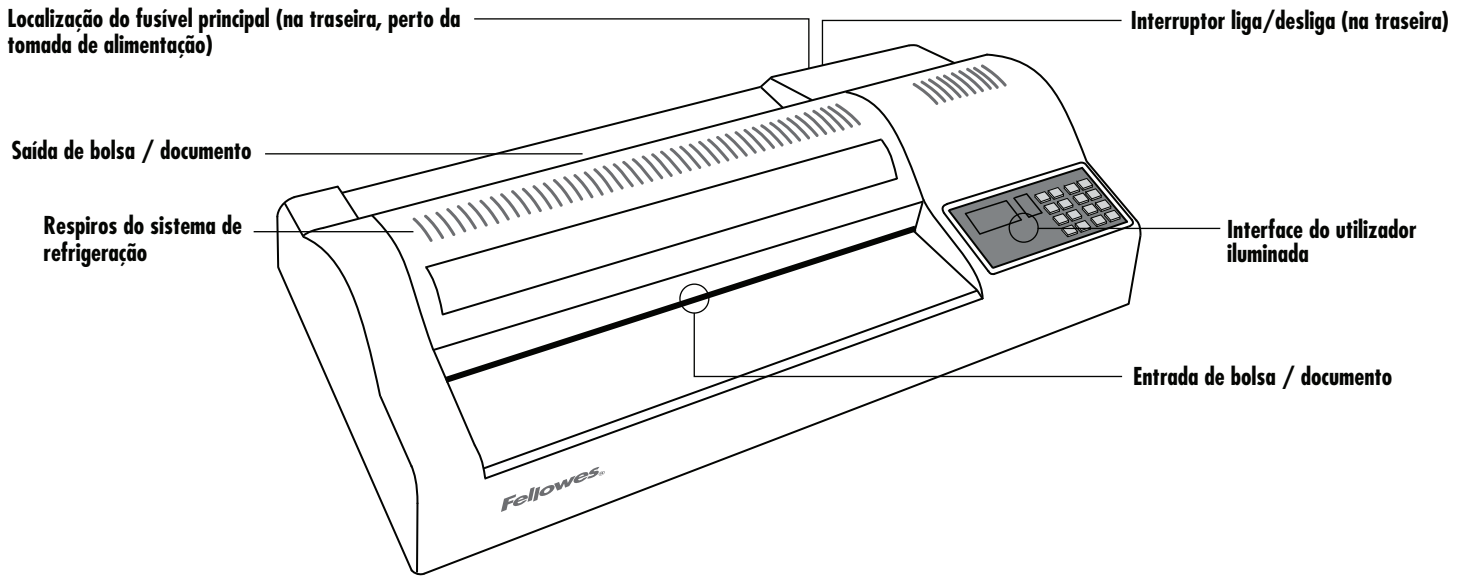

NECESSITA DE AJUDA?

Permita que os nossos especialistas o ajudem a encontrar uma solução.









Assistência ao Cliente... www.fellowes.com

Contacte sempre a Fellowes antes de contactar o local onde adquiriu o aparelho; veja os detalhes de contacto na contracapa.



LED & VISUALIZAÇÃO DE ESTADO

90 °C	Indica a temperatura do rolamento (predefinida e actual).	 READY	O LED "READY" (Pronto) muda para indicar que a temperatura do rolamento está pronta a laminar.
5	Indica a velocidade de funcionamento dos rolamentos.	MEAS CARRI PREHT MOUNT COLD HOT	O LED de função é visualizado, indicando a função seleccionada em funcionamento.

REGULAÇÃO DA TEMPERATURA & COMANDOS DE FUNÇÃO

 	Selecione os comandos "UP" (Cima) ou "DOWN" (Baixo) para regular a temperatura de laminação do rolamento. Regule manualmente as temperaturas do rolamento de acordo com a espessura do material a laminar.		Selecione a função de laminar com "MOUNT BOARD" (Subir cartão). Uma função para laminar cartão duro com espessura superior a 1 mm. A função selecciona a temperatura de 130 °C e a rotação do motor "1".
	Selecione a função para medir ("MEASURE") a temperatura actual dos rolamentos. Pode premir o botão em qualquer momento para uma leitura imediata no visor da temperatura.		Selecione a função para "COLD" (Frio) ou laminação sem calor. A laminação a frio selecciona automaticamente a temperatura e a rotação do motor "0". Se a temperatura do rolamento for superior a 60 °C, a rotação do motor "2" funcionará até os rolamentos arrefecerem em segurança. Esta acção impedirá danos nos rolamentos provocados pelo calor.
	Selecione a função para laminar com transportador ("CARRIER"). A função para laminar bolsas com transportadores. A função selecciona 100 °C e a rotação do motor "2".		Selecione a função para pré-aquecimento ("PRE-HEAT"). O pré-aquecimento pode ser seleccionado como uma função em espera ("Stand-By"), ideal para períodos de utilização alargados. A função actua a 80 °C e com a rotação do motor "2", até ser seleccionada outra função.
	Selecione a função para laminação quente ("HOT"). Laminação quente para películas de bolsas normais. Para bolsas de 75 micrones, a máquina selecciona a temperatura de 90 °C e a rotação do motor "5". Ideal para papel de cópia de 75g e bolsas de 80 micrones. Para bolsas mais espessas, selecione a rotação do motor correspondente e depois regule a temperatura. Regule a temperatura utilizando os botões "UP" (cima) e "DN" (baixo) de acordo com a espessura de papel necessária. P. ex.: 250 micrones = rotação do motor 2 200 micrones = rotação do motor 3 175 micrones = rotação do motor 3 150 micrones = rotação do motor 3 125 micrones = rotação do motor 5 100 micrones = rotação do motor 5 75 micrones = rotação do motor 5		

ROTAÇÃO & COMANDOS DO MOTOR

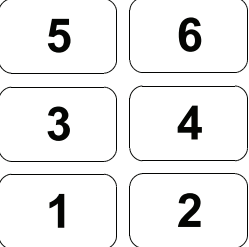
	Função "STOP". Prima e mantenha premido para parar o funcionamento dos rolamentos. Não utilize durante períodos prolongados principalmente quando a temperatura do rolamento for superior a 90 °C.		Função de inversão ("Reverse"). Prima e mantenha premido para inverter os rolamentos. Isto ajudará a remover as bolsas incorrectamente inseridas.
	Selecione a rotação do motor de acordo com a espessura da bolsa escolhida. De seguida, regule a temperatura de acordo com a espessura do papel, se desejado. P. ex.: rotação do motor 1 = subir cartão rotação do motor 2 = 250 micrones & transportadores rotação do motor 3 = 200, 175, 150 micrones rotação do motor 5 = 125, 100, 75 micrones		

ANTES DA LAMINAÇÃO

1. Certifique-se de que o aparelho se encontra numa superfície estável.
2. Verifique se existe espaço suficiente (mín. 50 cm) na traseira da máquina para permitir que os artigos passem sem obstrução.
3. Selecione o cabo de alimentação correcto para a fonte de alimentação adequada. Insira o cabo na máquina (a tomada situa-se na parte de trás da máquina).
4. Ligue o aparelho numa tomada de parede facilmente acessível. Ligue a alimentação.
5. Certifique-se de que a "Placa de arrefecimento" está correctamente inserida com os gráficos "Top Side" (Lado de cima) visíveis.

PASSOS PARA LAMINAR A FRIO

A laminação a frio é a predefinição ao ligar o aparelho. A laminação a frio só pode funcionar quando os rolamentos funcionam a uma temperatura inferior a 30 °C. Prima o botão "MEAS" para medir a temperatura do rolamento.

1. Ligue o aparelho (interruptor situado na parte de trás do aparelho).
2. Selecione a função "COLD" (Frio). Espere até a temperatura do rolamento descer abaixo dos 30 °C.
3. Quando as luzes "COLD" (Frio) & "READY" (Pronto) acenderem, selecione a rotação 2 ou 3 para laminar bolsas a frio.

PASSOS PARA LAMINAR A QUENTE

1. Ligue o aparelho (interruptor situado na parte de trás do aparelho). A laminação a frio é a predefinição ao ligar o aparelho.
2. Selecione a função "HOT" (Quente). A temperatura será seleccionada automaticamente para 90 °C. Os rolamentos começam a rodar quando a temperatura for superior a 60 °C.
3. Quando a luz "READY" (Pronto) acender, o aparelho está pronto para começar a laminar.
4. Selecione a rotação do motor mais apropriada à espessura da bolsa (ver gráfico na máquina), p. ex.: Bolsa de 80 micrones = rotação do motor 5 / 90 °C. O aparelho selecciona automaticamente a temperatura de laminação óptima. As temperaturas de laminação também podem ser reguladas manualmente, conforme necessário.

PASSOS PARA DESLIGAR A MÁQUINA

Para preservar os rolamentos, não desligue a máquina quando estiver quente.

1. Selecione a função "COLD" (Frio). O aparelho define a temperatura a 0 °C e a rotação do motor a "2". Quando a temperatura do rolamento descer abaixo dos 60 °C, os rolamentos param automaticamente.
2. Desligue a alimentação utilizando o interruptor na parte de trás da máquina.
3. Desligue o cabo de alimentação.

ARMAZENAGEM & LIMPEZA

Desligue o aparelho. Deixe o aparelho arrefecer. O exterior do aparelho pode ser limpo com um pano húmido. Não utilize dissolventes nem materiais inflamáveis para polimento do aparelho. É possível utilizar folhas de limpeza no aparelho. Quando o aparelho estiver quente – passe as folhas de limpeza no aparelho para eliminar quaisquer resíduos dos rolamentos. Para um óptimo desempenho, recomenda-se a utilização regular de folhas de limpeza. (Código de encomenda para folhas de limpeza Nº 5320604)

SUBSTITUIÇÃO DO FUSÍVEL

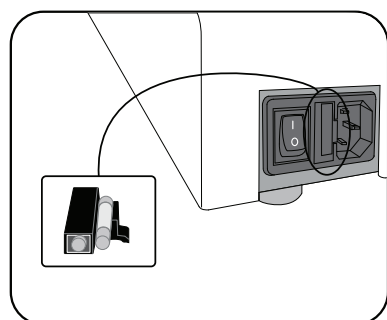

Este aparelho integra um fusível, situado entre o interruptor principal e a tomada de parede na parte de trás do aparelho. Para substituir o fusível:

- Encomende a peça Fellowes Nº 207786.
- Desligue o aparelho da fonte de alimentação.
- Abra o suporte do fusível com a lâmina de uma chave de fendas.
- Insira um fusível novo no suporte e instale o suporte novamente no aparelho.

Nota: Utilize sempre o fusível recomendado (Fellowes Nº 207786, 5 Amps) e NÃO instale um fusível de potência diferente. Para encomendar o fusível, contacte o apoio ao consumidor da Fellowes.

REPOSIÇÃO TÉRMICA

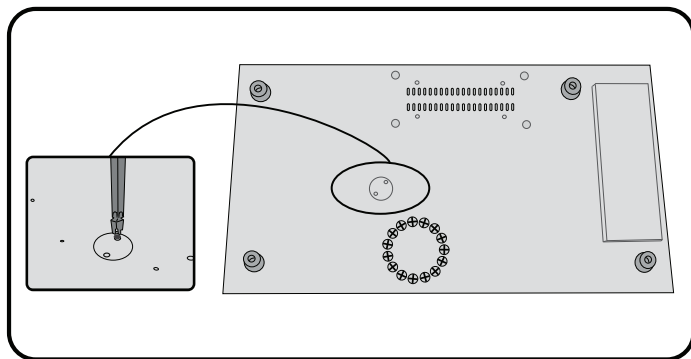

O aparelho integra um interruptor de reposição térmica. O interruptor será activado quando o aparelho atingir uma temperatura excessiva. Esta situação não deve ocorrer durante a utilização normal. Para repor o interruptor:

- Deixe o aparelho arrefecer durante 30-60 minutos.
- Desligue o aparelho da fonte de alimentação.
- Apoie o aparelho em segurança para obter acesso à parte de baixo.
- Utilizando uma chave Phillips, abra a tampa de protecção.
- Insira uma lapiseira pelo orifício e exerça pressão sobre o interruptor de metal até encaixar.
- Instale novamente a tampa e os parafusos.
- Ligue o aparelho.

DETECÇÃO E RESOLUÇÃO DE PROBLEMAS

Problema	Causa provável	Solução
Sem corrente	O aparelho não se encontra ligado	Ligue o aparelho no interruptor que se situa na parte de trás, junto à ranhura da alimentação, e na tomada de parede
	Falha do fusível principal	Substitua o fusível
	Cabo de alimentação não instalado correctamente	Verifique o cabo de alimentação no receptáculo na unidade
A luz "Pronto" não acende ao fim de um longo período	O aparelho não aquece	Contacte o concessionário de assistência
A bolsa não veda totalmente o artigo	O artigo pode ser demasiado espesso para plastificar	Passa novamente pelo aparelho
	A definição da temperatura pode estar incorrecta	Verifique se a espessura da bolsa está correctamente seleccionada e passe novamente
A bolsa apresenta ondulações ou bolhas de ar	A definição da temperatura pode estar incorrecta	Verifique se a espessura da bolsa está correctamente seleccionada e passe novamente
A bolsa perdeu-se no aparelho	A bolsa está encravada	Selecione o botão de inversão e puxe o artigo manualmente para fora.
Encravamento	A bolsa não estava centrada ao entrar	
	A bolsa não estava alinhada ao entrar	
	A bolsa não estava centrada na entrada	
	Foi utilizada uma bolsa vazia	
A bolsa está danificada após a plastificação	Rolamentos danificados ou adesivo nos rolamentos	Passa folhas de limpeza no aparelho para testar e limpar os rolamentos
Laminações amarrotadas ou queimadas	Demasiado quente	Reduza a temperatura ou aumente e rotação
Plastificação suave ou fraca	Demasiado frio	Aumente a temperatura ou reduza a rotação
Rolamentos não funcionam	Rolamentos demasiado frios (< 60°C)	Espere até os rolamentos aquecerem
	O botão "STOP" pode estar premido	Prima o botão "MOTOR" ou "SPEED" (Rotação)
Temperatura de plastificação instável	A escova eléctrica do rolamento pode estar partida	Contacte o concessionário de assistência
Impossível seleccionar qualquer modo	Erro da placa de circuitos	
Rolamentos não rolam e motor a funcionar	Parafusos do circuito soltos na engrenagem	
Ruído excessivo	Engrenagens com desgaste ou danificadas	
Linha tênue repetida na plastificação	Rolamento danificado	
A plastificadora não reinicia	Demasiado quente	Deixe a plastificadora arrefecer

ФУНКЦИОНАЛНИ ВЪЗМОЖНОСТИ

Характеристики

Формат	A3
Ширина на входа	320 mm
Дебелина на фолиото (мин.)	75 микрона
Дебелина на фолиото (макс.)	250 микрона
Приблизително време на загряване	3 минути
Време на охлаждане	30-60 минути
Скорост на ламиниране	Променлива скорост (0-95 cm/min)
Брой валове	6
Индикация за готовност	Светлинна
Функция за смяна на посоката	Да
Сензорни бутони + звуков сигнал	Да
LED интерфейс	Да
Възможност за снимки	Да
Без носещо устройство	Да
Външна охлаждаща плоча	Да

Технически данни

Волтаж / Честота / Ток (амп.)	220-240 V AC, 50/60 Hz, 5 A
Консумирана мощност	1000 вата
Размери (В x Ш x Д)	58 x 30 x 14 cm
Нетно тегло	15 kg
Капацитет на ламиниране	Максимална дебелина на документа = 2 mm (0,08")
	Мин. фолио = 75 микрона
	Макс. фолио = 250 микрона

ВАЖНИ ИНСТРУКЦИИ ЗА БЕЗОПАСНОСТ - ЗАПАЗЕТЕ ГИ ЗА БЪДЕЩА УПОТРЕБА

- Включете щепсела на машината в лесно достъпна електрическа розетка.
- За да предотвратите електрически удар, не използвайте уреда в близост до вода, не разливаше вода върху уреда, електрическия кабел или стенната розетка.

УВЕРЕТЕ СЕ, че машината е върху стабилна повърхност.

НАПРАВЕТЕ тест с бракувани листове и настройте машината преди окончателното ламиниране.

ОТСТРАНЕТЕ тел бод и други метални части преди ламиниране.

ПАЗЕТЕ машината от източници на топлина и вода.

ИЗКЛЮЧАВАЙТЕ машината след всяка употреба.

ИЗКЛЮЧАВАЙТЕ машината от щепсела, когато не се използва продължително време.

ИЗПОЛЗВАЙТЕ фолио, предназначено за употреба при подходящи настройки.

ПАЗЕТЕ машината от домашни животни, когато е в процес на използване.

ПРОВЕРЕТЕ дали самозалепващото фолио се използва само в режим на студено ламиниране.

НЕ оставяйте електрическия кабел в контакт с горещи повърхности.

НЕ оставяйте електрическия кабел да виси от шкафове или рафтове.

НЕ използвайте уреда, ако силовият кабел е повреден.

НЕ правете опити да отваряте или да ремонтирате машината.

НЕ надвишавайте обозначеното време за работа на машината.

НЕ позволявайте на деца да използват машината без надзор.

НЕ ламинирайте остри или метални предмети (напр. тел бод, кламери).

НЕ ламинирайте топлочувствителни документи (напр. билети, ултразвукови изследвания) в режим на топло ламиниране.

НЕ ламинирайте със самозалепващо фолио в режим на топло ламиниране.

НЕ ламинирайте празно фолио.

ХАРАКТЕРИСТИКИ И СЪВЕТИ

**Auto
Shut
Off**

Спящ режим

Ако температурата бъде избрана и след това машината не е активна в продължение на 30 минути, функцията за автоматично изключване ще приведе машината в режим на готовност. Нагряването ще се преустанови и машината ще се изключи.

Машината ще издаде звуков сигнал и ще започне да мига зелен индикатор за готовност. За да приведете машината в работен режим, натиснете някой бутон или изключете и включете отново машината от превключвателя на захранването.

- Винаги поставяйте документа в подходящ размер фолио.
- Винаги извършвайте пробно ламиниране със сходен размер и дебелина преди окончателния процес на ламиниране.
- Ако е необходимо, подрежете излишния материал около документа, след като го ламинирате и след като се охлади.
- За постигане на най-добри резултати, използвайте фолио на търговската марка Fellowes®.
- Когато работите с различна дебелина на фолиото (температурни настройки), се препоръчва да започнете с най-тънкото фолио.
- Подгответе фолиото и документа за ламиниране. Поставете документа в центъра на фолиото, така че да докосва горния слепен край. Уверете се, че фолиото не е прекалено широко за документа.

БУТОНИ ЗА УПРАВЛЕНИЕ НА ЛАМИНАТОРА

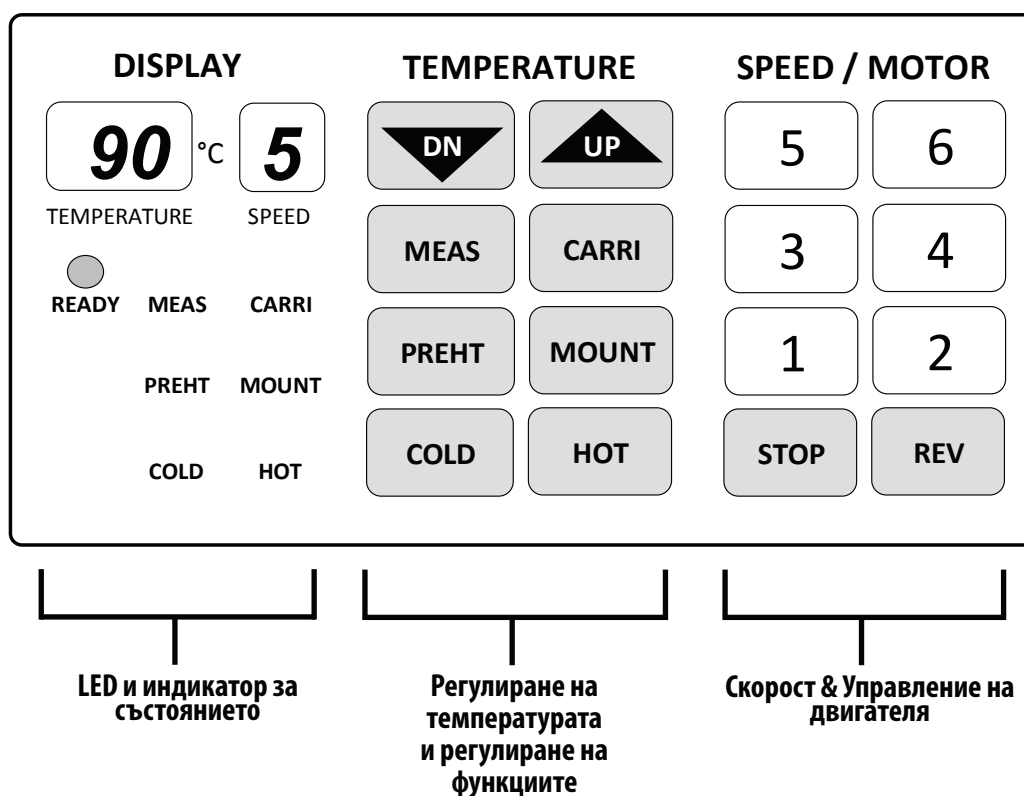
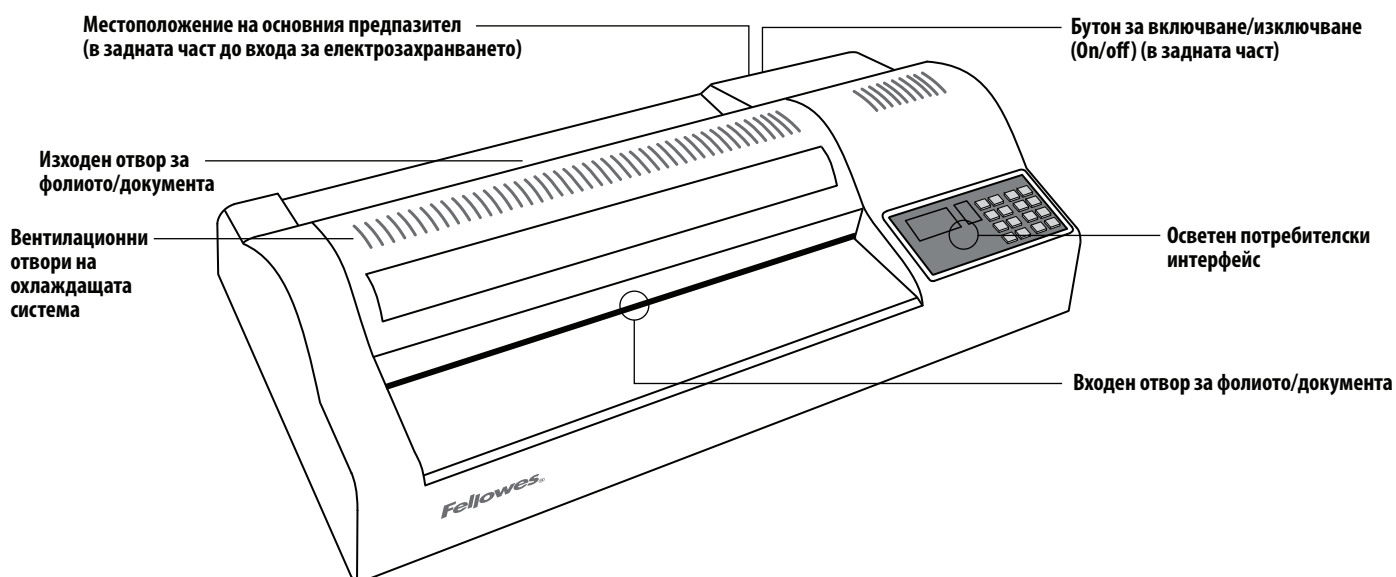

ИМАТЕ НУЖДА ОТ ПОМОЩ?

Нашите експерти могат да ви помогнат да решите проблема.







Обслужване на клиенти www.fellowes.com

Винаги осъществявайте контакт Fellowes, преди да се свържете с мястото, откъдето сте купили продукта, вижте задната обложка за данни за контакт.



LED И ИНДИКАТОР ЗА СЪСТОЯНИЕТО

90 °C	Обозначава температурата на вала (предварително зададена и реална)	 READY	Включва се светодиодна светлина В ГОТОВНОСТ (READY), за да покаже, че е достигната подходящата за ламиниране температура.
5	Обозначава работната скорост на валовете.	MEAS CARRI PREHT MOUNT COLD HOT	Показва се светодиодна светлина за функция, което показва избраната в момента функция.

РЕГУЛИРАНЕ НА ТЕМПЕРАТУРАТА И РЕГУЛИРАНЕ НА ФУНКЦИИТЕ

	Изберете бутони УВЕЛИЧАВАНЕ (UP) или НАМАЛЯВАНЕ (DOWN) , за да настроите температурата на ламиниране на вала. Настройте ръчно температурата на вала, така, че да отговаря на дебелината на материала за ламиниране.		Изберете функцията, за да ламинирате с ПОДАВАНЕ НА КАРТОН (MOUNT BOARD) . Функция за ламиниране на твърд картон с дебелина повече от 1 мм. Функцията избира температура 130°C и скорост на двигателя 1.
	Изберете функцията, за да ИЗМЕРИТЕ (MEASURE) реалната температура на валовете. Бутонът може да бъде натиснат по всяко време за незабавно отчитане на дисплея на температурата.		Изберете функцията за СТУДЕНО (COLD) ламиниране или ламиниране без топлина. Студеното ламиниране автоматично избира температура и скорост на двигателя 0. Ако температурата на вала е над 60°C, двигателят ще работи със скорост 2, докато валовете се охладят безопасно. Това ще предотврати увреждане на валовете, причинено от температурата.
	Изберете функция за ламиниране с НОСЕЩО УСТРОЙСТВО (CARRIER) . Функцията за ламиниране с носещо устройство. Функцията избира температура 100°C и скорост на двигателя 2.		Изберете функцията за ПРЕДВАРИТЕЛНО ЗАГРЯВАНЕ (PRE-HEAT) . Предварително загряване може да бъде избрано като дежурна функция за продължителни периоди на работа. Функцията работи при 80°C и скорост на двигателя 2, докато бъде избрана друга функция.
	Изберете функция за ТОПЛО (HOT) ламиниране. Топло ламиниране за нормално топло фолио. За фолио от 75 мик. машината ще избере температура от 90°C и скорост на двигателя 5. Това е идеално за копирна хартия и 75 мик. фолио. За по-дебело фолио изберете съответната скорост на двигателя, а след това настройка на температурата. Настройте температурата, като използвате бутоните УВЕЛИЧАВАНЕ (UP) и НАМАЛЯВАНЕ (DN) , така че да е подходяща за дебелината на хартията според необходимостта. НАПР. 250 микрона = скорост на двигателя 2 200 микрона = скорост на двигателя 3 175 микрона = скорост на двигателя 3 150 микрона = скорост на двигателя 3 125 микрона = скорост на двигателя 5 100 микрона = скорост на двигателя 5 75 микрона = скорост на двигателя 5		

СКОРОСТ И УПРАВЛЕНИЕ НА ДВИГАТЕЛЯ

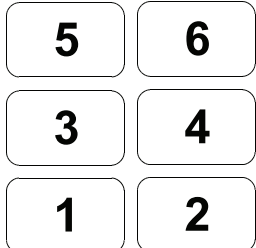
	Функция СПИРАНЕ (STOP) . Натиснете и задръжте, за да спрете движението на валовете. Не използвайте за дълги периоди от време, особено когато температурата на валовете е над 90°C.		Функция „Смяна на посоката“ („Reverse“). Натиснете и задръжте, за да смените посоката на движение на валовете. Това ще помогне за отстраняването на неправилно подадено фолио.
	Изберете такава скорост на двигателя, която да съответства на дебелината на фолиото. След това настройте температурата, така че да съответства на дебелината на хартията, ако е необходимо. НАПР. скорост на двигателя 1 = подаване на картон скорост на двигателя 2 = 250 микрона и носещо устройство скорост на двигателя 3 = 200, 175, 150 микрона скорост на двигателя 5 = 125, 100, 75 микрона		

ПРЕДИ ЛАМИНИРАНЕ

1. Проверете дали машината е поставена върху стабилна повърхност.
2. Проверете дали има достатъчно пространство зад машината (мин. 50 см), за да могат документите да преминават свободно.
3. Изберете правилния извод за захранването за съответното електрозахранване. Свържете извода с машината (гнездото е в задната част на машината).
4. Включете машината в леснодостъпен стенов контакт. Включете захранващата мрежа.
5. Уверете се, че охлаждаща плоча е правилно поставена, така че да се вижда надписа „Top Side“ („Горна страна“).

СТЪПКИ ЗА СТУДЕНО ЛАМИНИРАНЕ

Студеното ламиниране е функцията по подразбиране, когато електрозахранването е включено. Студеното ламиниране се извършва само когато валове работят при температура под 30°C. Натиснете бутона ИЗМЕРВАНЕ (MEAS), за да измерите температурата на валове.

1. Включете електрозахранването (намира се на задната страна на машината).
2. Изберете функция СТУДЕНО (COLD). Изчакайте температурата на вала да се понижи под 30°C.
3. Когато лампата СТУДЕНО (COLD) и В ГОТОВНОСТ (READY) свети, изберете скорост 2 или 3 и пристъпете към студено ламиниране на фолио.

СТЪПКИ ЗА ТОПЛО ЛАМИНИРАНЕ

1. Включете електрозахранването (намира се на задната страна на машината). Студеното ламиниране е функцията по подразбиране, когато електрозахранването е включено.
2. Изберете функция ТОПЛО (HOT). Температурата автоматично ще избере 90°C. Валове ще започнат да се въртят, когато температурата е над 60°C.
3. Когато светне лампата В ГОТОВНОСТ (READY), машината е готова да започне да ламинира.
4. Изберете такава скорост на двигателя, която съответства най-добре на дебелината на фолиото (вж. таблицата върху машината) НАПР.: фолио с дебелина 80 микрона = скорост на двигателя 5 / 90°C. Машината ще избере автоматично оптималната температура на ламиниране.

СТЪПКИ ЗА ИЗКЛЮЧВАНЕ НА МАШИНАТА

За да предпазите валове, не изключвайте машината, когато е загрята.

1. Изберете функция СТУДЕНО (COLD). Машината ще избере температура от 0°C и скорост на двигателя 2. Когато температурата на валове се понижи под 60°C, валове ще спрат автоматично.
2. Изключете електрозахранването, като използвате бутона в задната част на машината.
3. Изключете силовия кабел от контакта.

СЪХРАНЕНИЕ И ПОЧИСТВАНЕ

Изключете машината. Изчакайте, докато машината се охлади. Външната част на машината може да бъде почистена с влажно парче плат. Не използвайте разтворители или запалими материали, за да полирате машината. С машината могат да бъдат използвани почистващи листове. Когато машината е загряла, прекарайте листовите през нея, за да почистите евентуални остатъци, полепнали по валове. За постигане на оптимални резултати се препоръчва почистващите листове да бъдат използвани редовно. (Код за поръчване на почистващи листове № 5320604).

СМЯНА НА ПРЕДПАЗИТЕЛЯ

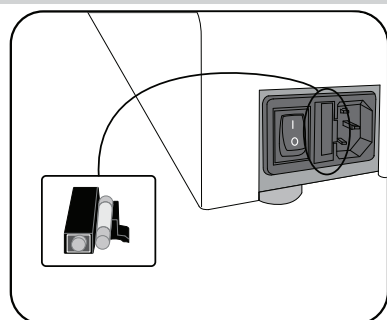

Тази машина е оборудвана с предпазител, разположен между главния прекъсвач и контакта в задната част на машината. За да смените предпазителя:

- Поръчайте Fellowes № 207786.
- Изключете машината от захранващата мрежа.
- Отворете гнездото на предпазителя с отверка.
- Вкарайте нов предпазител в гнездото и отново поставете гнездото в машината.

Забележка: Винаги използвайте препоръчания предпазител (Fellowes № 207786, 5 Amps) и НЕ го сменяйте с такъв с друга мощност. Предпазител може да се поръча, като се обадите на Отдела за обслужване на клиенти на Fellowes.

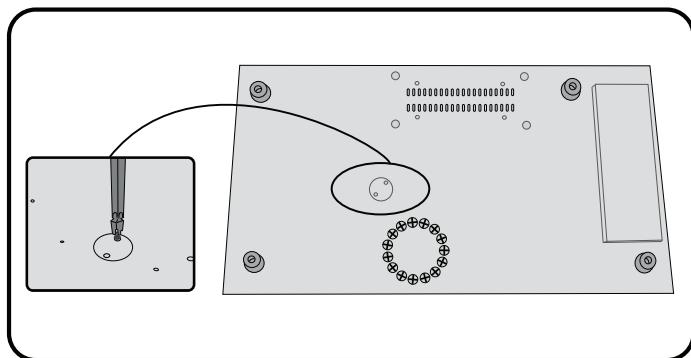

Машината е оборудвана с превключвател за термично регулиране. Превключвателят се активира, когато машината се загрее твърде много. Това състояние не би трябвало да се получава при нормална употреба. За да рестартирате превключвателя:

- Изчакайте, докато машината се охлади 30-60 минути.
- Изключете машината от захранващата мрежа.
- Внимателно поддържайте машината, за да достигнете до долната страна.
- Като използвате отверка на Phillips, отворете покривна плоча.
- Като използвате ръчка, я вкарайте през отвора и натиснете металния превключвател, докато щракне и се затвори.
- Сменете покривната плоча и винтовете.
- Включете машината.

ОТСТРАНЯВАНЕ НА НЕИЗПРАВНОСТИ

Проблем	Възможна причина	Решение
Липсва мощност	Машината не е включена	Включете машината в задната част до входното щепселно устройство и стенната розетка
	Повреда на основния предпазител	Сменете предпазителя
	Силовият кабел не е поставен правилно	Проверете силовия кабел в розетката на уреда
След дълъг период от време лампата за състояние на готовност не светва	Машината не загарява	Свържете се с дилър по сервизно обслужване
Фолиото не херметизира напълно документа	Документът може да е с твърде голяма дебелина за ламиниране	Прекарайте го отново през машината
	Температурните настройки може да са неправилни	Проверете дали дебелината на фолиото е правилно избрана и отново прекарайте документа
Фолиото има гънки или мехурчета	Температурните настройки може да са неправилни	Проверете дали дебелината на фолиото е правилно избрана и отново прекарайте документа
Фолиото не излиза от машината	Фолиото е задръстено	Задействайте освобождаващия лост и издърпайте документа ръчно
Задръстване	Фолиото е вкарано в машината първо откъм отворения край	
	Фолиото не е центрирано на входа	
	Фолиото не е изпънато на входа	
	Използвано е празно фолио	
Фолиото е повредено след ламиниране	Валовете са повредени или върху тях е полепнало лепило	Прекарайте почистващи листове през машината, за да изпробвате и почистите валовете
Вълнисти или прегорели ламинирани документи	Твърде висока температура	Намалете температурата или увеличете скоростта
Леко или недобро ламиниране	Температурата е твърде ниска	Увеличете температурата или намалете скоростта
Валовете не работят	Валовете са твърде студени (< 60°C)	Изчакайте, докато валовете загреят
	Бутонът STOP може да е натиснат	Натиснете бутон MOTOR или SPEED
Нестабилна температура на ламиниране	Електрическата четка на вала може да е счупена	Свържете се с дилър по сервизно обслужване
Не може да се избере никакъв режим	Грешка в монтажната схема	
Валовете не работят, а двигателят работи	Разхлабете болтовете на предавателния механизъм	
Прекалено високо ниво на шум	Предавателният механизъм е износен или е повреден	
Повтарящи се леки линии при ламиниране	Валовете са повредени	
Ламинаторът не се връща в изходно положение	Твърде висока температура	Изчакайте докато ламинаторът се охлади

SPECIFICAȚII

Performanță

Format	A3
Lățime de intrare	320 mm
Grosime folie (min)	75 de microni
Grosime folie (max)	250 de microni
Timp estimat de încălzire	3 minute
Timp de răcire	30-60 de minute
Viteza de laminare	Viteză variabilă (0-95 cm/min)
Numărul de role	6
Lumină aparat	pregătit
Funcționare inversă	Da
Butoane „soft touch” + bip	Da
Interfață led	Da
Capacități foto	Da
Fără transportator	Da
Placă externă de răcire	Da

Date tehnice

Voltaj / Frecvență / Curent (Amp)	220-240V CA, 50/60Hz, 5A
Putere în wați	1000 wați
Dimensiuni (înălțime x lățime x adâncime)	58 x 30 x 14 cm
Greutatea netă	15 kg
Capacitatea de laminare	Grosimea maximă a documentului = 2 mm (0,08") Trecere minimă = 75 de microni Folie max. = 250 de microni



INSTRUCȚIUNI IMPORTANTE PRIVIND SIGURANȚA - A SE PĂSTRA PENTRU FOLOSIREA ULTERIOARĂ

- Conectați aparatul la o priză ușor accesibilă.
- Pentru prevenirea șocurilor electrice - nu utilizați aparatul în apropierea apei, nu turnați apă pe aparat, pe cablul de alimentare sau pe priza de alimentare din perete.

ASIGURAȚI-VĂ că aparatul este plasat pe o suprafață stabilă.

TESTAȚI cu ajutorul colilor laminate uzate și configurați aparatul înainte de laminările finale.

ÎNDEPĂRTAȚI capsele și alte articole metalice înainte de laminare.

PĂSTRAȚI aparatul departe de sursele de căldură și de apă.

ÎNCHIDEȚI aparatul după fiecare utilizare.

SCOATEȚI aparatul din priză atunci când nu este folosit pentru mai mult timp.

FOLOSIȚI foliile concepute pentru utilizare la setările corespunzătoare.

PĂSTRAȚI la distanță de animalele de companie în timpul utilizării.

ASIGURAȚI-VĂ că foliile autoadezive sunt utilizate exclusiv cu setări la rece.

NU lăsați cablul de alimentare să intre în contact cu suprafețe fierbinți.

NU lăsați cablul de alimentare să atârne de pe rafturi.

NU folosiți aparatul în cazul în care cablul de alimentare este deteriorat.

NU încercați să deschideți sau să reparați în alt fel aparatul.

NU depășiți limitele de performanță ale aparatului.

NU permiteți copiilor să folosească aparatul în lipsa supravegherii unui adult.

NU lăminați obiecte ascuțite sau metalice (de ex: capse, cleme pentru hârtii).

NU lăminați documente sensibile la căldură (de ex.: bilete, radiografii etc.) cu setările la cald.

NU lăminați foliile autoadezive cu setările de laminare la cald.

NU lăminați cu folii goale.

CARACTERISTICI & SFATURI

Auto Shut Off

Modul Sleep (Somn)

Dacă este selectată temperatura, iar apoi mașina este inactivă timp de 30 minute, funcția de Oprire automată va pune mașina în modul auxiliar. Încălzirea se va întrerupe, iar mașina se va opri. Mașina va emite un bip, iar lumina verde care arată că este pregătită de funcționare va clipi. Pentru a pune în funcțiune mașina, apăsați pe orice buton sau opriți și porniți comutatorul de alimentare.

- Puneți întotdeauna obiectul într-o folie de mărime corespunzătoare.
- Testați întotdeauna laminarea cu o folie de mărime și grosime corespunzătoare înainte de procesul final.
- Dacă este necesar, tăiați materialul în exces din jurul articolului după laminare și răcire.
- Pentru cele mai bune rezultate, folosiți foliile marca Fellowes®.
- În cazul în care se lucrează cu diferite grosimi de folie (setări de temperatură), este recomandabil să începeți mai întâi cu folia cea mai subțire.
- Pregătiți folia și articolul pentru laminare. Plasați articolul în cadrul foliei, centrat și atingând marginea sigilată de dirijare. Asigurați-vă că folia nu este prea mare pentru articol.

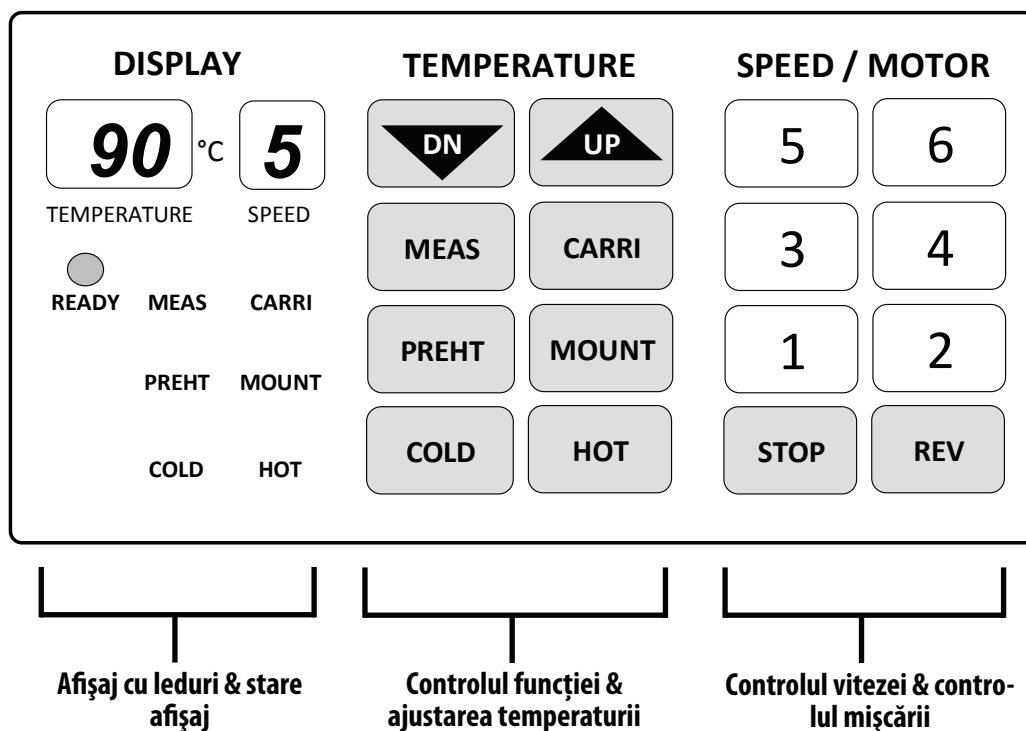
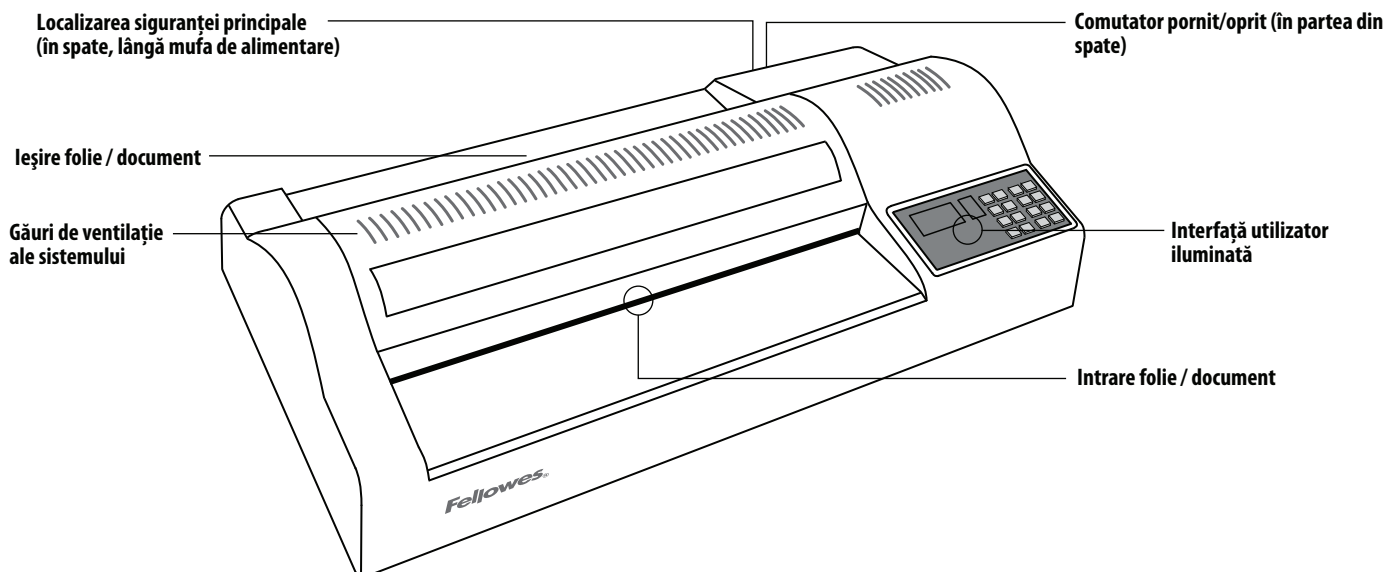



AVEȚI NEVOIE DE AJUTOR?

Permiteți-le experților noștri să vă ajute oferindu-vă o soluție.







Asistență clienți... www.fellowes.com

Apelați întotdeauna Fellowes înainte de a contacta centrul de achiziție al aparatului. A se vedea coperta spate pentru detaliile de contact.



AFIȘAJ CU LEDURI & STARE AFIȘAJ

	Indică temperatura rolei (prestabilită și reală).		Ledul „READY” se aprinde pentru a indica faptul că temperatura rolei este adecvată pentru începerea laminării.
	Indică viteza de funcționare a rolor.	MEAS CARRI PREHT MOUNT COLD HOT	Afișajele funcționale led arată funcția selectată care rulează la momentul respectiv.

CONTROLUL FUNCȚIEI & AJUSTAREA TEMPERATURII

	Selectați comenzile „UP” (SUS) sau „DOWN” (JOS) pentru a ajusta temperatura de laminare a rolei. Ajustați manual temperatura rolei pentru a o adecva grosimii materialului de laminat.		Selectați funcția de laminare cu „MOUNT BOARD” (ÎNCĂRCARE PLACĂ). Funcție pentru laminarea plăcilor dure cu o grosime mai mare de 1 mm. Funcția selectează temperatura de 130°C și viteza „1” a motorului.
	Selectați funcția „MEASURE” pentru a măsura temperatura efectivă a rolor. Butonul poate fi apăsat oricând pentru o citire imediată pe afișajul temperaturii.		Selectați funcția pentru laminarea la rece „COLD” sau fără căldură. Laminarea la rece selectează automat temperatura și viteza „0” a motorului. Dacă temperatura rolei este de peste 60°C, viteza „2” a motorului va fi în funcțiune până ce rolele s-au răcit în siguranță. Această acțiune va preîntâmpina avariarea termică a rolor.
	Selectați funcția de laminare cu „CARRIER” (TRANSPORTATOR). Funcția de laminare a foliilor cu „CARRIER” (TRANSPORTATOR). Funcția selectează temperatura de 100°C și viteza „2” a motorului.		Selectați funcția pentru „PRE-ÎNCĂLZIRE”. Pre-încălzirea poate fi selectată ca funcție „Stand-By” (în așteptare), ideală pentru perioade îndelungate de utilizare. Funcția acționează la 80°C și la viteza „2” a motorului, până ce se selectează o altă funcție.
	Selectați funcția pentru laminare la cald „HOT”. Laminarea la cald pentru filme fierbinți normale. Pentru o folie de 75 de microni, aparatul va selecta temperatura de 90°C și viteza „5” a motorului. Aceasta este ideală pentru hârtie de copiator de 75 g și pentru o folie de 80 de microni. Pentru folii mai groase, selectați viteza corespunzătoare a motorului, urmată de reglarea temperaturii. Reglarea temperaturii folosindu-se butoanele „UP” (SUS) și „DN” (JOS) pentru a se adecva grosimii hârtiei, după cum va fi necesar. EX: 250 de microni = viteza 2 a motorului 200 de microni = viteza 3 a motorului 175 de microni = viteza 3 a motorului 150 de microni = viteza 3 a motorului 125 de microni = viteza 5 a motorului 100 de microni = viteza 5 a motorului 75 de microni = viteza 5 a motorului		

CONTROLUL VITEZEI & CONTROLUL MIȘCĂRII

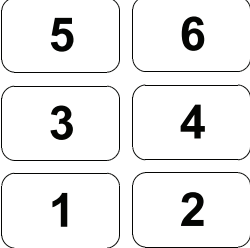
	Funcția „STOP”. Apăsați și țineți apăsat pentru a opri funcționarea rolor. A nu se folosi o perioadă îndelungată de timp, mai ales atunci când temperatura rolei depășește 90°C.		Funcția „Reverse” („Invers”). Apăsați și țineți apăsat pentru ca rolele să ruleze în sensul invers. Aceasta va ajuta la eliminarea foliilor introduse greșit.
	Selectați viteza motorului adecvată grosimii foliei alese. Apoi ajustați temperatura adecvată grosimii hârtiei, dacă este necesar. EX: viteza 1 a motorului = încărcare placă viteza 2 a motorului = 250 de microni & transportatoare viteza 3 a motorului = 200, 175, 150 de microni viteza 5 a motorului = 125, 100, 75 de microni		

ÎNAINTE DE LAMINARE

1. Asigurați-vă că aparatul este plasat pe o suprafață stabilă.
2. Verificați să existe suficient spațiu liber (min. 50 cm) în spatele aparatului pentru a permite articolelor să treacă neobstrucționate.
3. Selectați cablul de alimentare corect pentru sursa de alimentare adecvată. Atașați cablul la aparat (mufa este în partea posterioară a aparatului).
4. Conectați aparatul la o priză de perete ușor accesibilă. Porniți alimentarea cu energie.
5. Asigurați-vă că „Placa de răcire” este fixată corect, cu imaginea „Partea superioară” vizibilă.

PAȘII PENTRU LAMINAREA LA RECE

Laminarea la rece este configurarea funcțională predefinită atunci când alimentarea cu energie este pornită. Laminarea la rece poate funcționa numai atunci când rolele sunt utilizate la o temperatură mai mică de 30°C. Apăsăți butonul „MEAS” pentru a măsura temperatura rolei.

1. Porniți alimentarea (situată în partea din spate a aparatului).
2. Selectați funcția „COLD” (RECE). Așteptați ca temperatura rolei să coboare sub 30°C.
3. Atunci când indicatorul luminos „COLD” & „READY” se aprinde, selectați viteza 2 sau 3 și lămânați foliile reci.

PAȘII PENTRU LAMINAREA LA CALD

1. Porniți alimentarea (situată în partea din spate a aparatului). Laminarea la rece este configurarea funcțională predefinită atunci când alimentarea cu energie este pornită.
2. Selectați funcția „HOT” (FIERBİNTE). Temperatura va selecta automat 90°C. Rolele vor începe să se învârtăască atunci când temperatura depășește 60°C.
3. Atunci când indicatorul luminos „READY” (PREGĂTIT) se aprinde, aparatul este pregătit să înceapă laminarea.
4. Selectați viteza motorului cea mai adecvată grosimii foliei (a se vedea imaginea cu aparatul) EX: folie de 80 de microni = viteza 5 a motorului / 90°C. Aparatul va selecta automat temperatura optimă de laminare. Temperaturile de laminare pot fi de asemenea ajustate manual, conform cerințelor.

PAȘII PENTRU OPRIREA APARATULUI

Pentru a proteja rolele, nu opriți aparatul dacă este fierbinte.

1. Selectați funcția „COLD” (RECE). Aparatul va configura temperatura la 0°C și viteza motorului la „2”. Atunci când temperatura rolei s-a răcit și a ajuns sub 60°C, rolele se vor opri automat.
2. Opriți alimentarea cu energie folosind comutatorul din partea posterioară a aparatului.
3. Decuplați cablul de alimentare.

DEPOZITARE ȘI CURĂȚARE

Scoateți aparatul din priză. Lăsați-l să se răcească. Partea exterioară a aparatului poate fi curățată cu ajutorul unei cârpe umede. Nu folosiți solvenți sau materiale inflamabile pentru a lustrui aparatul. Colile de curățare pot fi folosite împreună cu aparatul. Atunci când aparatul este încălzit - treceți colile prin aparat pentru a curăța orice reziduuri rămase pe role. Pentru performanțe optime, se recomandă utilizarea regulată a colilor de curățare împreună cu aparatul. (Codul de comandă al colilor de curățare - 5320604).

ÎNLOCUIREA SIGURANȚEI

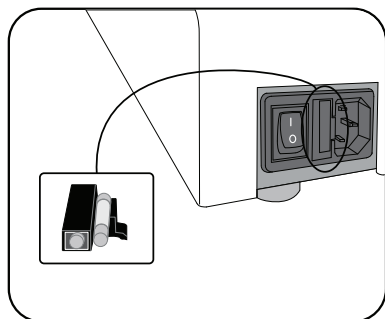

Acest aparat este prevăzut cu o siguranță, situată între comutatorul principal și priză de perete, în partea posterioară a aparatului. Pentru a înlocui siguranța:

- Cod de comandă Fellowes #207786.
- Deconectați aparatul de la sursa de alimentare.
- Deschideți suportul siguranței cu o șurubelniță.
- Introduceți o nouă siguranță în suport și re poziționați suportul în aparat.

Notă: utilizați întotdeauna siguranța recomandată (cod de comandă Fellowes 207786, 5 A) și NU o înlocuiți cu o siguranță cu valoare nominală diferită. Siguranța poate fi comandată apelând serviciul de asistență clienți Fellowes.

RECONFIGURAREA TERMICĂ

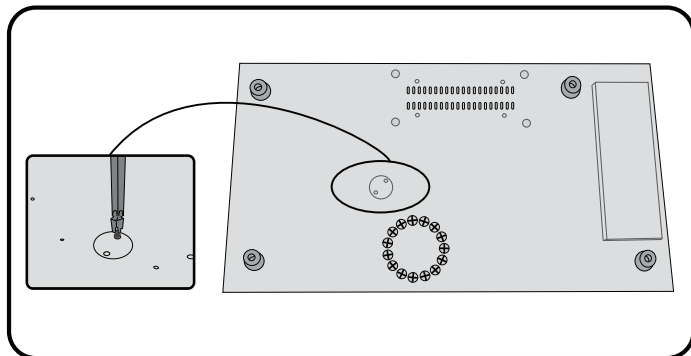

Aparatul este dotat cu un comutator de reconfigurare termică. Comutatorul se va activa atunci când aparatul se încălzește prea mult. Această situație nu ar trebui să se producă pe durata utilizării normale. Pentru a reconfigura comutatorul:

- Lăsați aparatul să se răcească timp de 30-60 de minute.
- Deconectați aparatul de la sursa de alimentare.
- Sprijiniți în condiții de siguranță aparatul - pentru a avea acces la partea de dedesubtul acestuia.
- Folosind o șurubelniță Phillips, deschideți capacul protector.
- Utilizați un creion, pe care îl introduceți prin gaură și apăsați comutatorul de metal până ce se închide cu zgomot.
- Reamplasați capacul protector și șuruburile.
- Alimentați aparatul.

DEPANARE

Problemă	Possible cause	Solution
Nu se alimentează	Aparatul nu este pornit	Porniți aparatul din partea posterioară de lângă mufa de alimentare și de la priza de perete
	Defectare a siguranței principale	Înlocuiți siguranța
	Cablul de alimentare nu se potrivește corect	Verificați cablul de alimentare, în mufa de pe unitate
Indicatorul luminos care arată că aparatul este gata de funcționare nu se aprinde după o perioadă lungă de timp	Aparatul nu se încălzește	Contactați centrul de service
Folia nu îmbracă complet produsul	Este posibil ca obiectul să fie prea gros pentru a putea fi laminat	Treceți din nou obiectul prin mașină
	Temperatura poate fi incorect configurată	Verificați dacă grosimea foliei a fost selectată corect și treceți din nou obiectul prin mașină
Folia prezintă denivelări sau bule de aer	Temperatura poate fi incorect configurată	Verificați dacă grosimea foliei a fost selectată corect și treceți din nou obiectul prin mașină
Folia a rămas în interiorul aparatului	Folia este blocată	Selectați butonul de marșarier și trageți manual produsul afară
Blocare	Folia a fost introdusă cu „capătul deschis” înainte	
	Folia nu a fost centrată în momentul introducerii	
	Folia nu era dreaptă în momentul introducerii	
	S-a folosit o folie goală	
Folia este avariată după laminare	Rolele sunt avariate sau există adeziv pe role	Treceți o folie de curățare prin mașină pentru a testa și curăța rolele
Produsul laminat este îndoit sau ars	Prea fierbinte	Reduceți temperatura sau majorați viteza
Laminare moale sau de calitate slabă	Prea rece	Majorați temperatura sau reduceți viteza
Rolele nu funcționează	Rolele sunt prea reci (< 60°C)	Așteptați să se încălzească rolele
	Este posibil ca butonul „STOP” să fie apăsat	Apăsați butonul „MOTOR” sau „SPEED” (Viteză)
Temperatură de laminare instabilă	Peria electrică a rolei poate fi avariată	Contactați centrul de service
Nu se poate selecta niciun mod	Eroare la placa de circuit	
Rolele nu funcționează, însă motorul funcționează	Bolțurile de circuit sunt slab fixate pe roata de transmisie	
Zgomot excesiv	Roata de transmisie este uzată sau avariată	
Linii neclare repetate pe produsul laminat	Rolele sunt avariate	
Laminatorul nu se resetează	Prea fierbinte	Lăsați laminatorul să se răcească

RADNE ZNAČAJKE

Radna značajka

Format	A3
Širina ulaza	320 mm
Debljina folije (min)	75 mikrona
Debljina folije (maks)	250 mikrona
Približno vrijeme zagrijavanja	3 minute
Vrijeme hlađenja	30-60 minuta
brzina plastificiranja	Promjenljiva brzina (0-95 cm/min)
Broj valjaka	6
Pokazivač stanja spremnosti	Lampica
Funkcija obrnutog rada	Da
Mekani dodirni gumbi + zvučni signal	Da
LED-sučelje	Da
Plastificira fotografije	Da
Bez zaštitnog kartona	Da
Vanjska ploča za hlađenje	Da

Tehnički podaci

Napon/frekvencija/struja (ampera)	220-240 V AC, 50/60 Hz, 5A
Nazivna snaga	1000 vata
Dimenzije (V x Š x D)	58 x 30 x 14 cm
Neto težina	15 kg
Kapacitet plastificiranja	Maks. debljina dokumenta = 2 mm (0,08 inča) Min. debljina folije = 75 mikrona Maks. debljina folije = 250 mikrona



VAŽNE SIGURNOSNE UPUTE - SAČUVAJTE IH ZA BUDUĆU UPORABU

- Ukopčajte stroj u utičnicu na lako dostupnom mjestu.
- Za sprječavanje električnog udara - uređaj nemojte upotrebljavati u blizini vode. Uređaj, kabel napajanja ni zidnu utičnicu ne polijevajte vodom.

OBAVEZNO postavite stroj na stabilnu podlogu.

OBAVEZNO provedite probno plastificiranje praznim listovima i podesite stroj prije konačnog plastificiranja.

OBAVEZNO uklonite spojnice i druge metalne predmete prije plastificiranja.

OBAVEZNO držite stroj podalje od izvora topline i vode.

OBAVEZNO isključite stroj nakon svake uporabe.

OBAVEZNO iskopčajte stroj kad se njime ne služite dulje vrijeme.

OBAVEZNO upotrijebite folije namijenjene uporabi s odgovarajućim postavkama.

OBAVEZNO držite podalje kućne ljubimce od stroja koji upotrebljavate.

OBAVEZNO osigurajte da se samoupijajuće folije primjenjuju jedino uz hladnu postavku.

NEMOJTE ostaviti kabel napajanja u dodiru s vrućim podlogama.

NEMOJTE ostaviti kabel napajanja da visi s ormarića ili polica.

NEMOJTE upotrebljavati uređaj ako je kabel napajanja oštećen.

NEMOJTE pokušavati otvoriti ili na bilo koji drugi način popravljati stroj.

NEMOJTE prekoračiti navedene radne značajke stroja.

NEMOJTE dozvoliti da se djeca koriste ovim strojem bez nadzora odrasle osobe.

NEMOJTE plastificirati oštre ili metalne predmete (primjerice, spojnice ili spajalice).

NEMOJTE plastificirati dokumente osjetljive na toplinu (primjerice, karte ili slike ultrazvuka) uz tople postavke.

NEMOJTE plastificirati sa samoupijajućim folijama uz toplu postavku.

NEMOJTE plastificirati praznu foliju.

MOGUĆNOSTI & SAVJETI

Auto Shut Off Modus mirovanja

Ako je odabrana temperatura i stroj bude neaktivan 30 minuta, funkcija automatskog isključivanja staviti će stroj u pripravan način rada. Bit će prekinut dovod topline i stroj će se isključiti. Stroj će oglasiti kratki zvučni signal i bljeskat će zelena lampica pogonske pripravnosti. Za pokretanje stroja pritisnite bilo koji gumb ili okrenite sklopku napajanja u isključeni i zatim u uključeni položaj.

- Artikl uvijek umetnite u foliju odgovarajuće veličine.
- Uvijek provedite probno plastificiranje uz sličnu veličinu i debljinu prije završnog postupka.
- Po potrebi odrežite višak materijala oko artikla nakon plastificiranja i hlađenja.
- Za najbolje rezultate koristite originalne folije tvrtke Fellowes®.
- Upotrebljavate li različite debljine folije (postavke temperature), preporučujemo da započnete s najtanjim folijama.
- Pripremite foliju i artikl za plastificiranje. Centrirajte artikl u foliji tako da dodiruje zatvoreni prednji rub. Pobrinite se da folija nije prevelika za artikl.

KONTROLE PLASTIFIKATORA

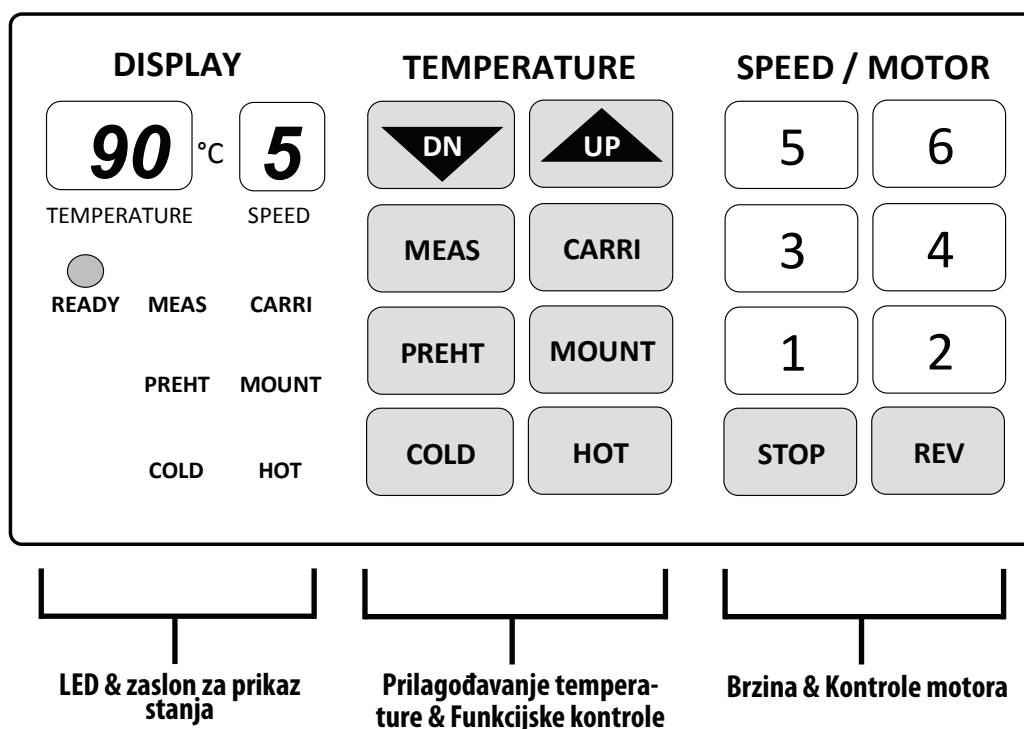
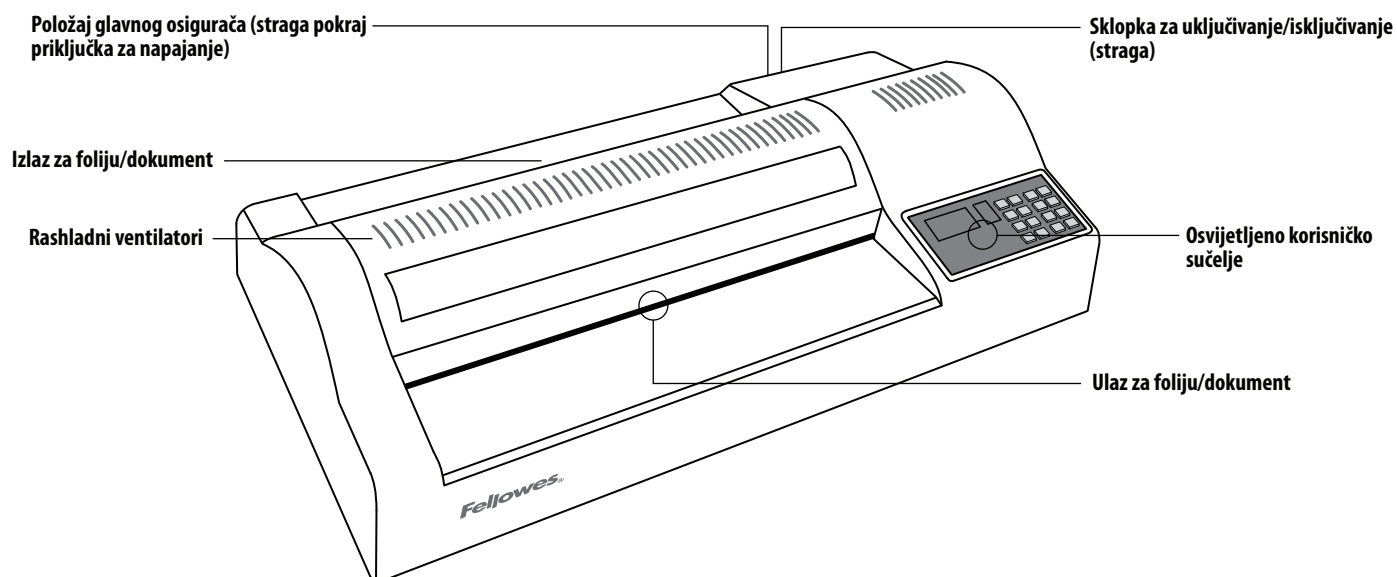

TREBATE LI POMOĆ?

Naši stručnjaci mogu vam pomoći pronaći rješenje.







Korisnička služba... www.fellowes.com

Uvijek nazovite Fellowes prije nego se obratite prodajnom mjestu (informacije za kontakt potražite na stražnjem poklopcu).



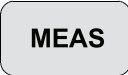





LED & ZASLON ZA PRIKAZ STANJA

90 °C	Pokazuje temperaturu valjka (unaprijed postavljenu i trenutačnu).	 READY	Uključuje se LED "READY" (Spremno) pokazujući da je temperatura valjka spremna za plastificiranje.
5	Pokazuje brzinu okretanja valjaka.	MEAS CARRI PREHT MOUNT COLD HOT	LED-lampica funkcije pokazuje da se izvršava odabrana funkcija.

PRILAGOĐAVANJE TEMPERATURE & FUNKCIJSKE KONTROLE

 	Odabir kontrole "UP" (gore) ili "DOWN" (dolje) za prilagodbu temperature plastificiranja. Ručno namjestite temperature valjka tako da odgovaraju debljini stoga za plastificiranje.		Odabir funkcije plastificiranja "MOUNT BOARD" (Tvrdi karton). Funkcija za plastificiranje tvrdog kartona debljine preko 1 mm. Funkcija odabire temperaturu 130 °C i brzinu motora "1".
	Odabir funkcije "MEASURE" (Izmjeri) za trenutačnu temperaturu valjaka. Gumb možete pritisnuti u svakom trenutku za neposredno iščitavanje na zaslonu za temperaturu.		Odabir funkcije za "COLD" (Hladno) ili plastificiranje bez zagrijavanja. Hladno plastificiranje automatski odabire temperaturu i brzinu motora "0". Ako je temperatura valjka iznad 60 °C, tijekom hlađenja valjaka motor će raditi brzinom "2". To će spriječiti toplinsko oštećenje valjaka.
	Odabir funkcije plastificiranja "CARRIER" (Zaštitni karton). Odabir funkcije plastificiranja "CARRIER" (Zaštitni karton). Funkcija odabire 100 °C i brzinu motora "2".		Odabir funkcije "PRE-HEAT" (Prethodno zagrijavanje). Prethodno zagrijavanje možete odabrati kao funkciju "Stand-By" (Stanje pripravnosti), idealnu za dulje uporabe. Funkcija radi pri temperaturi 80 °C i brzini motora "2", dok se ne odabere druga funkcija.
	Odabir funkcije plastificiranja "HOT" (Toplo). Vruća plastifikacija za uobičajene omote tople folije. Za folije od 75 mikrona stroj će odabrati temperaturu 90 °C i brzinu motora "5". To je idealno za papir za ispis od 75 g i foliju od 80 mikrona. Za deblje folije odaberite odgovarajuću brzinu stroja i prilagodite temperaturu. Prilagođavajte temperaturu gumbima "UP" (gore) i "DN" (dolje) kako bi odgovarala debljini papira prema potrebi. Npr.: 250 mikrona = brzina motora 2 200 mikrona = brzina motora 3 175 mikrona = brzina motora 3 150 mikrona = brzina motora 3 125 mikrona = brzina motora 5 100 mikrona = brzina motora 5 75 mikrona = brzina motora 5		

BRZINA & KONTROLE MOTORA

	Funkcija "STOP" (Zaustavljanje). Pritisnite i zadržite kako biste zaustavili rad valjaka. Ne primjenjujte dulje vrijeme, osobito ako je temperatura valjka iznad 90 °C.		Funkcija "Reverse" (Obrnuti rad). Pritisnite i zadržite kako biste obrnuli rad valjaka. To će pomoći pri uklanjanju pogrešno postavljenih folija.
     	Odaberite brzinu motora prikladnu za odabranu debljinu folije. Zatim, prema potrebi, prilagodite temperaturu prema debljini papira. Npr.: brzina motora 1 = tvrdi karton brzina motora 2 = 250 mikrona & zaštitni kartoni brzina motora 3 = 200, 175, 150 mikrona brzina motora 5 = 125, 100, 75 mikrona		

PRIJE PLASTIFICIRANJA

1. Osigurajte da je stroj na stabilnoj podlozi.
2. Provjerite ima li iza stroja dovoljno slobodnog prostora (najmanje 50 cm) koji omogućuje slobodan prolaz plastificiranih artikala.
3. Odaberite prikladan kabel napajanja za odgovarajuće napajanje električnom energijom. Spojite kabel sa strojem (utičnica se nalazi na stražnjoj strani stroja).
4. Priključite stroj u lako dostupnu zidnu utičnicu. Uključite mrežno napajanje.
5. Provjerite je li "Cooling Plate" (Rashladna ploča) ispravno postavljena tako da se vidi oznaka "Top Side" (Gornja strana).

KORACI DO HLADNOG PLASTIFICIRANJA

Hladno plastificiranje unaprijed je postavljena funkcija kada se uključi napajanje. Hladno plastificiranje radi samo kada valjci imaju temperaturu ispod 30 °C. Pritisnite gumb "MEAS" kako biste izmjerili temperaturu valjka.

1. Uključite napajanje (sklopka se nalazi na stražnjoj strani stroja).
2. Odaberite funkciju "COLD" (Hladno). Pričekajte dok se temperatura valjka ne spusti ispod 30 °C.
3. Kad se uključi lampica "COLD" (Hladno) & "READY" (Spremno), odaberite brzinu 2 ili 3 i plastificirajte hladne folije.

KORACI DO TOPLOG PLASTIFICIRANJA

1. Uključite napajanje (sklopka se nalazi na stražnjoj strani stroja). Hladno plastificiranje unaprijed je postavljena funkcija kada se uključi napajanje.
2. Odaberite funkciju "HOT" (Toplo). Automatski će biti odabrana temperatura 90 °C. Valjci će se početi okretati kad temperatura bude iznad 60 °C.
3. Kad se uključi lampica "READY" (Spremno), stroj je spreman za plastificiranje.
4. Odaberite brzinu motora koja najbolje odgovara debljini folije (pogledajte oznaku na stroju), npr.: folija od 80 mikrona = brzina motora 5 / 90 °C. Stroj će automatski odabrati optimalnu temperaturu plastificiranja. Ako je potrebno, temperature plastificiranja mogu se prilagoditi ručno.

KORACI ZA ISKLJUČIVANJE STROJA

Kako biste zaštitili valjke, ne isključujte stroj dok je vruć.

1. Odaberite funkciju "COLD" (Hladno). Stroj će postaviti temperaturu na 0 °C i brzinu motora "2". Kad se temperatura valjka spusti ispod 60 °C, valjci će se automatski zaustaviti.
2. Isključite napajanje pomoću sklopke na stražnjoj strani stroja.
3. Odspojite kabel napajanja.

POHRANA & ČIŠĆENJE

Iskopčajte stroj. Pričekajte da se ohladi. Vanjski dio plastifikatora očistite lagano navlaženom krpom. Nemojte primjenjivati otapala ili zapaljive materijale kako biste očistili stroj. Možete upotrijebiti i maramice za čišćenje. Kad se stroj zagrije, maramicama očistite sve ostatke s valjaka. Za najveći učinak preporučujemo redovito čišćenje stroja maramicama za čišćenje. (Narudžbeni kôd maramica za čišćenje je #5320604).

ZAMJENA OSIGURAČA

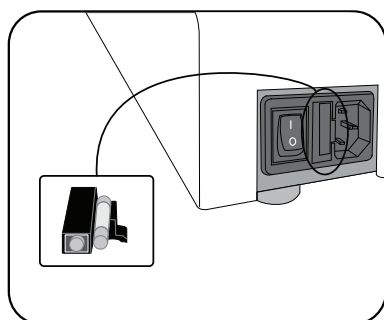

Ovaj stroj opremljen je osiguračem koji se nalazi između glavne sklopke i zidne utičnice na stražnjoj strani stroja. Kako biste zamijenili osigurač:

- Naručite artikal Fellowes kat. br.207786.
- Iskopčajte stroj iz napajanja.
- Otvorite držač osigurača oštricom odvijača.
- Umetnite novi osigurač u držač i ponovno stavite držač u stroj.

Napomena: uvijek upotrijebite preporučeni osigurač (Fellowes kat. br. 207786, 5 ampera) i NE zamjenjujte ga osiguračem različite nazivne snage. Osigurač možete naručiti preko Službe za korisnike tvrtke Fellowes.

PONOVNO POSTAVLJANJE TOPLINE

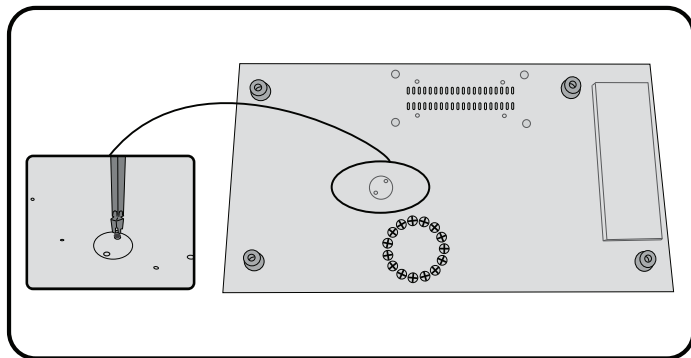

Stroj ima sklopku za ponovno postavljanje topline. Sklopka će se aktivirati kad stroj postane prevruć. To se ne bi trebalo dogoditi tijekom uobičajene uporabe. Za ponovno postavljanje sklopke:

- Pričekajte da se stroj rashladi 30–60 minuta.
- Iskopčajte stroj iz napajanja.
- Stavite stroj na stabilnu podlogu tako da pristupite donjoj strani.
- Phillipsovim odvijačem otvorite poklopac.
- Upotrijebite olovku, umetnite je kroz otvor i pritisnite metalnu sklopku dok ne škljocne, pokazujući da je zatvorena.
- Vratite poklopac i vijke.
- Uključite stroj.

OTKLANJANJE POTEŠKOĆA

Problem	Mogući uzrok	Rješenje
Nema napajanja	Stroj nije uključen	Uključite stroj na stražnjoj strani odmah do ulaza za utikač i zidnu utičnicu
	Greška glavnog osigurača	Zamijenite osigurač
	Kabel napajanja nije ispravno pričvršćen	Provjerite kabel napajanja na utičnici jedinice
Lampica koja označava spremnost nije se uključila nakon duljeg razdoblja	Stroj se ne zagrijava	Kontaktirajte sa servisnim osobljem
Folija nije potpuno zatvorila artikl	Artikl je možda prevelike debljine	Provucite ga ponovno kroz stroj
	Postavke temperature možda nisu ispravno postavljene	Provjerite jeste li odabrali ispravnu debljinu folije, zatim još jednom propustite foliju
Folija je naborana ili ima mjehuriće	Postavke temperature možda nisu ispravno postavljene	Provjerite jeste li odabrali ispravnu debljinu folije, zatim još jednom propustite foliju
Folija ne izlazi iz stroja	Folija se zaglavila	Odaberite gumb za obrnuti rad i ručno povucite artikl.
Zaglavljivanje	Foliju ste umetnuli otvorenom stranom prema naprijed	
	Foliju niste centrirali na ulazu	
	Folija nije bila ravno postavljena na ulazu	
	Upotrijebili ste praznu foliju	
Folija je oštećena nakon plastificiranja	Oštećeni valjci ili ljepilo na valjcima	Propustite listove za čišćenje kroz stroj kako biste provjerili valjke i očistili ih
Iskrivljenje ili zapaljenje folija	Prevruće	Snizite temperaturu ili povećajte brzinu
Mekano ili slabo plastificiranje	Prehladno	Povećajte temperaturu ili smanjite brzinu
Valjci se ne okreću	Valjci su prehladni (< 60 °C)	Pričekajte da se valjci zagriju
	Možda je pritisnut gumb "STOP"	Pritisnite gumb "MOTOR" ili "SPEED"
Nestalna temperatura plastificiranja	Možda se pokvarila električna četkica valjka	Kontaktirajte sa servisnim osobljem
Ne možete odabrati nijedan način rada	Greška tiskane ploče	
Valjci se ne okreću dok motor radi	Olabavite kružne vijke na zupčaniku	
Jaka buka	Zupčanici su istrošeni ili oštećeni	
Višestruka lažna crta kod plastificiranja	Valjak je oštećen	
Plastifikator se ne može resetirati	Prevruće	Pričekajte da se laminator rashladi

ZMOGLJIVOST

Storitev

Format	A3
Širina vnosa	320mm
Debelina žepka (min)	75 mikronov
Debelina žepka (maks)	250 mikronov
Ocenjen čas segrevanja	3 minute
Čas ohlajanja	30-60 minut
Hitrost laminiranja	Spremenljiva hitrost (0-95 cm/min)
Število valjev	6
Pripravljenost	Lučka
Obratna funkcija	Da
Gumbi na dotik + pisk	Da
Vmesnik LED	Da
Zmogljivost za fotografije	Da
Brez nosilca	Da
Zunanja ohlajevalna plošča	Da

Tehnični podatki

Napetost / Frekvenca / Tok(Amperi)	220-240V AC, 50/60Hz, 5A
Moč	1000 Vatov
Dimenzije (HxWxD)	58 x 30 x 14 cm
Neto teža	15 kg
Kapaciteta laminiranja	Največja debelina dokumenta = 2mm (0.08") Najmanjši žepak = 75 mikronov Največji žepak = 250 mikronov



POMEMBNA VARNOSTNA NAVODILA - HRANITE ZA PRIHODNJO UPORABO

- Napravo priključite v lahko dostopno vtičnico.
- Da bi preprečili električni udar, naprave ne uporabljajte v bližini vode ter te ne polivajte po napravi, kablh ali stenski vtičnici.

ZAGOTOVITE, da je naprava na ravni površini.

POSKUSNO laminirajte nekaj listov in napravo nastavite pred končnim laminiranjem.

ODSTRANITE sponke in ostale kovinske predmete, preden začnete z laminiranjem.

HRANITE napravo stran od virov toplote in vode.

IZKLOPITE napravo po vsaki uporabi.

IZKLJUČITE napravo iz električnega napajanja, če je ne boste uporabljali dlje časa.

UPRABITE folijske žepke, ki so narejeni za uporabo pri primernih nastavitvah.

HRANITE izven dosega hišnih ljubljenčkov, ko je naprava v uporabi.

ZAGOTOVITE, da samolepljive folijske žepke uporabljate samo pri nastavljenem hladnem laminiranju.

NE puščajte napajalnega kabla v stiku z vročimi površinami.

NE puščajte napajalnega kabla, da visi s polic ali omar.

NE uporabljajte naprave, če je napajalni kabel poškodovan.

NE poskušajte sami odpreti ali kakorkoli popravljati naprave.

NE prekoračite navedene učinkovitosti naprave.

NE dovolite otrokom, da napravo uporabljajo brez nadzora odrasle osebe.

NE laminirajte ostrih ali kovinskih predmetov (npr. sponk ipd.).

NE laminirajte dokumentov, občutljivih na toploto (npr. kart, ultrazvočnih posnetkov ipd.) pri vročih nastavitvah.

NE laminirajte s samolepljivimi folijskimi žepki pri vročih nastavitvah.

NE laminirajte praznega folijskega žepka.

FUNKCIJE & NAPOTKI

Auto
Shut
Off

Način Spanje

Če izberete temperaturo in napravo ne uporabljate naslednjih 30 minut, funkcija za samodejni izklop (Auto Shut off) nastavi napravo v način pripravljenosti. Segrevanje se zaustavi in naprava se izklopi. Naprava sproži pisk in zelena lučka pripravljenosti prične utripati. Za upravljanje naprave pritisnite katerikoli gumb ali stikalo za vklop/izklop.

- Predmet vedno dajte v žepak primerne velikosti.
- Pred končnim postopkom vedno preizkusite delovanje na dokumentu podobne velikosti in debeline.
- Po potrebi po laminiranju in hlajenju odvečen material okrog predmeta obrežite.
- Za boljše rezultate uporabite folijske žepke znamke Fellowes®.
- Če uporabljate različne debeline folijskih žepkov (temperaturne nastavitve), priporočamo, da začnete z najtanjšimi žepki.
- Pripravite folijski žepak in predmet za laminiranje. Predmet vstavite na sredino žepka tako, da se dotika glavnega zatesnjenega roba. Preverite, da žepak ni prevelik za vaš predmet.

KONTROLE NA LAMINATORJU

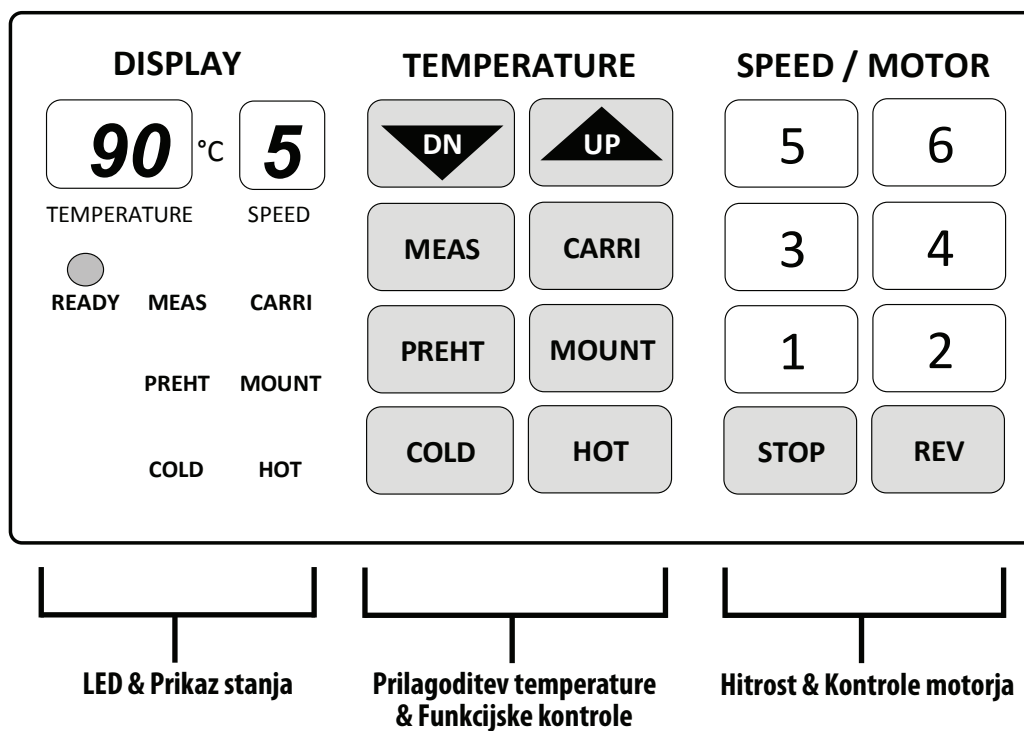
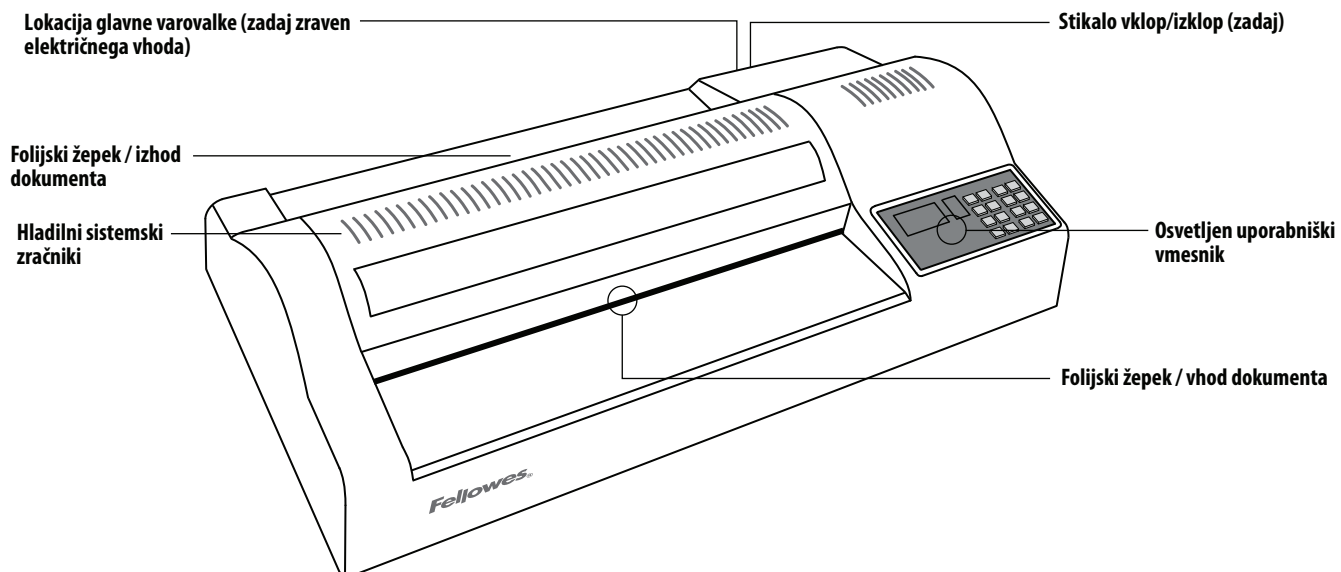

POTREBUJETE POMOČ?

Dovolite, da vam naši strokovnjaki pomagajo z rešitvijo.







Oddelek za pomoč uporabnikom ... www.fellowes.com

Preden se obrnete na svojega prodajalca, vedno najprej stopite v stik s podjetjem Fellowes. Za kontaktne podatke si oglejte zadnjo stran.

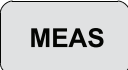

LED & PRIKAZ STANJA

90 °C	Prikazuje temperaturo valja (nastavljeno in dejansko).	 READY	LED "READY" se prižge, ko je temperatura valjev pravšnja za laminacijo.
5	Prikazuje hitrost delovanja valjev.	MEAS CARRI PREHT MOUNT COLD HOT	Prižge se funkcijska lučka LED, ki označuje, katera funkcija je izbrana za delovanje.

PRILAGODITEV TEMPERATURE & FUNKCIJSKE KONTROLE

	Za prilagoditev temperature valjev za laminacijo, pritisnite gumb "UP" oziroma "DOWN". Ročno nastavite temperaturo valjev, da bo ustrezna debelini materiala, ki ga laminirate.		Za laminiranje s 'PASPARTUJEM' izberite to funkcijo. Funkcija za laminiranje lesnitke, debelejše od 1 mm. Funkcija izbere temperaturo 130°C in hitrost "1".
	Izberite to funkcijo za 'IZMERITEV' dejanske temperature valjev. Gumb lahko pritisnete kadarkoli za takojšnje branje temperaturnega zaslona.		To funkcijo izberete za 'HLADNO' laminiranje ali laminiranje brez toplote. Hladno laminiranje samodejno izbere temperaturo in hitrost "0". Če je temperatura valjev nad 60°C, bo hitrost "2" delovala dokler se valji ne bodo varno ohladili. To dejanje bo preprečilo toplotno škodo na valjih.
	Izberite to funkcijo za laminiranje z 'NOSILCEM'. Funkcija za laminiranje folijskih žepkov z nosilcem. Funkcija izbere temperaturo 100°C in hitrost "2".		Izberite to funkcijo za 'VNAPREJŠNJE OGREVANJE'. Vnaprejšnje ogrevanje lahko izberete kot funkcijo 'Pripravljenost', primerno za daljša obdobja uporabe. Ta funkcija deluje pri 80°C in hitrosti "2", dokler ni izbrana druga funkcija.
	Izberite to funkcijo za 'VROČE' laminiranje. Vroče laminiranje za navadne folijske žepke. Za 75 mikronske žepke bo naprava izbrala temperaturo 90°C in hitrost "5". To je primerno za 75 gramski kopirni papir in 80 mikronske žepke. Za debelejše žepke izberite ustrezno hitrost motorja, ki ji sledi prilagoditev temperature. Prilagoditev temperaturi z uporabo gumbov "UP" in "DN", da bo ustrezala debelini papirja, kot je potrebno. NPR: 250 mikronov = hitrost motorja 2 200 mikronov = hitrost motorja 3 175 mikronov = hitrost motorja 3 150 mikronov = hitrost motorja 3 125 mikronov = hitrost motorja 5 100 mikronov = hitrost motorja 5 75 mikronov = hitrost motorja 5		

HITROST & KONTROLE MOTORJA

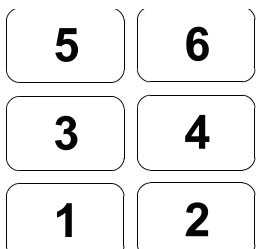
	Funkcija "STOP". Pritisnite in držite, da boste ustavili delovanje valjev. Ne uporabljajte za daljša obdobja, še posebno če je temperatura valjev višja od 90°C.		Funkcija "Obratno". Pritisnite in držite, da boste obrnili delovanje valjev. To bo pomagalo odstraniti narobe napolnjene žepke.
	Izberite hitrost motorja, da bo ustrezala izbrani debelini žepkov. Nato nastavite temperaturo, da bo ustrezala debelini papirja, če je to potrebno. NPR: hitrost motorja 1 = paspartu hitrost motorja 2 = 250 mikronov & nosilci hitrost motorja 3 = 200, 175, 150 mikronov hitrost motorja 5 = 125, 100, 75 mikronov		

PRED LAMINIRANJEM

1. Zagotovite, da je naprava na ravni površini.
2. Preverite, ali je za napravo dovolj prostora (najmanj 50 cm) za neoviran prehod predmetov.
3. Izberite primeren električni priključek za primerno napajanje. Priključek vključite v napravo (vtičnica je na zadnjem delu naprave).
4. Napravo priklopite v enostavno dostopno stensko vtičnico. Prižgite napajanje.
5. Zagotovite, da je 'Ohlajevalna plošča' vstavljena pravilno, tako da se vidi napis 'Zgornja stran'!

KORAKI ZA HLADNO LAMINIRANJE

Hladno laminiranje je osnovna funkcijska nastavev, ko je naprava prižgana. Hladno laminiranje lahko deluje le, ko valji delujejo pri temperaturi nižji od 30°C. Da bi izmerili temperaturo valjev, pritisnite gumb "MEAS".

1. Napravo vklopite (stikalo je na zadnji strani naprave).
2. Izberite funkcijo "COLD". Počakajte, da temperatura valjev pade pod 30°C. Ko je prižgana lučka "COLD" & "READY", izberite hitrost 2 oziroma 3 in laminira-
3. jte hladne žepke.

KORAKI ZA TOPLO LAMINIRANJE

1. Napravo vklopite (stikalo je na zadnji strani naprave). Vroče laminiranje je osnovna funkcijska nastavev, ko je naprava prižgana.
2. Izberite funkcijo "HOT". Samodejno izbrana temperatura bo 90°C. Valjčki se bodo začeli obračati, ko bo temperatura višja od 60°C.
3. Ko je prižgana lučka "READY", je naprava pripravljena za laminiranje.
4. Izberite hitrost motorja, najbolj ustrezno za debelino žepka (glejte graf na napravi) NPR: 80 mikronski žepok = hitrost motorja 5 / 90°C. Naprava bo samodejno izbrala optimalno laminacijsko temperaturo. Temperaturo za laminiranje je po potrebi mogoče tudi naravnati ročno.

KORAKI ZA IZKLOP NAPRAVE

Da bi ohranili valje, naprave ne ugašajte, ko je vroča.

1. Izberite funkcijo "COLD". Naprava bo nastavila temperaturo na 0°C, hitrost motorja pa na "2". Ko se bodo valji ohladili na temperaturo, nižjo od 60°C, se bodo samodejno zaustavili.
2. Napravo ugasnite z gumbom na zadnjem delu naprave.
3. Izključite napajalni kabel.

HRAMBA & ČIŠČENJE

Izključite napravo. Počakajte, da se naprava ohladi. Zunanost naprave lahko očistite z vlažno krpo. Za lesk ne uporabljajte topil ali vnetljivih materialov. Na napravi lahko uporabite liste za čiščenje. Ko je naprava topla, skožno spustite liste za čiščenje, da očistite morebitne ostanke na valjih. Za optimalno učinkovitost priporočamo, da liste za čiščenje uporabljate redno. (Koda za naročanje listov za čiščenje #5320604).

MENJAVA VAROVALKE

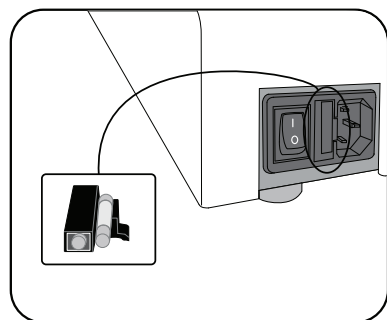

Naprava je opremljena z varovalko, ki je nameščena med glavnim stikalom in stensko vtičnico na hrbtni strani naprave. Za zamenjavo varovalke:

- Naročite varovalko Fellowes št. 207786.
- Napravo izklopite iz električnega napajanja.
- Odprite nosilec varovalke z izvijačem.
- Vstavite novo varovalko v nosilec in ga ponovno namestite v napravo.

Opomba: vedno uporabite priporočeno varovalko (Fellowes št. 207786, 5 A) in JE NE nadomestite s katero drugačnega ranga. Varovalko lahko naročite na oddelku za pomoč uporabnikom Fellowes.

TOPLOTNA PONOVA NASTAVITEV

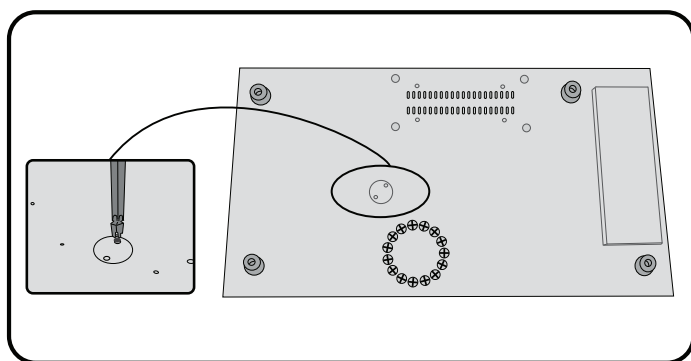

Naprava je opremljena s stikalom za toplotno ponovno nastavitev. Stikalo se bo vklopilo, ko se bo naprava preveč segrela. To se med normalno rabo ne bi smelo zgoditi. Za ponovno nastavitev stikala:

- Pustite, da se naprava hladi 30–60 minut.
- Napravo izklopite iz električnega napajanja.
- Varno podstavite napravo — da boste dosegli spodnjo stran.
- S križnim izvijačem odprite pokrov.
- Primerno pisalo vstavite skozi odprtino in pritisnite kovinsko stikalo, dokler se ne zaskoči in zapre.
- Pokrov in vijake namestite nazaj.
- Napravo vklopite.

ODPRAVLJANJE TEŽAV

Težava	Možen vzrok	Rešitev
Ni napajanja	Naprava ni vklopljena	Napravo zadaj poleg vhoda napajanja vklopite in vtaknite v vtičnico
	Napaka glavne varovalke	Zamenjajte varovalko
	Napajalni kabel ni pravilno nameščen	Preverite napajalni kabel in embalažo na enoti
Lučka za pripravljenost zasveti šele po dalj časa	Naprava se ne segreva	Obrnite se na serviserja
Žepek predmeta ne zatesni v celoti	Predmet je morda predebel za laminiranje	Ponovno spustite skozi napravo
	Nastavitev temperature je lahko nepravilna	Preverite, ali je debelina žepek pravilno izbrana in ponovno spustite skozi
Folijski žepek vsebuje valove ali mehurčke	Nastavitev temperature je lahko nepravilna	Preverite, ali je debelina žepek pravilno izbrana in ponovno spustite skozi
Folijski žepek se je izgubil v napravi	Žepek je zagozden	Izberite gumb obratno in element potegnite ven ročno
Zagozdenje	Žepek ste v napravo vstavili z odprtim delom naprej	
	Žepek ob vstavljanju dokumenta v napravo ni bil poravnan na sredino	
	Žepek ob vstavljanju dokumenta v napravo ni bil poravnan	
	Uporabili ste prazen žepek	
Žepek je poškodovan po laminiranju	Poškodovani valji ali lepilo na valjih	Skozi napravo spustite liste za čiščenje, da preverite in očistite valjčke
Nabrane ali zažgane laminacije	Prevroče	Znižajte temperaturo ali zvišajte hitrost
Mehko ali slabo laminiranje	Prehladno	Zvišajte temperaturo ali zmanjšajte hitrost
Valji ne delujejo	Valji so prehladni (< 60 °C)	Počakajte, da se valji ogrejejo
	Morda je pritisnjen gumb "STOP"	Pritisnite gumb "MOTOR" ali "SPEED"
Nestabilna temperatura laminiranja	Lahko je pokvarjena električna krtača valjev	Obrnite se na serviserja
Ni možen izbor načina	Napaka tiskanega vezja	
Valji ne delujejo in motor deluje	Zrahljani zatiči vezja	
Preveč hrupa	Obrabljen ali poškodovan mehanizem	
Večkratna komaj opazna črta pri laminiranju	Poškodovan valj	
Laminator se ne ponastavi	Prevroče	

MOGUĆNOSTI

Radne karakteristike

Format	A3
Širina ulaza	320mm
Debljina folije (min.)	75 mikrona (0,075 mm)
Debljina folije (maks.)	250 mikrona (0,25 mm)
Procenjeno vreme zagrevanja	3 minuta
Vreme hlađenja	Od 30 do 60 minuta
Brzina laminacije	Promenljiva brzina (0 cm/min do 95 cm/min)
Broj valjaka	6
Indikacija spremnosti	Svetlo
Funkcija provlačenja u suprotnom smeru	Da
Dugmad „Soft touch“ + zvučni signal	Da
LED interfejs	Da
Predviđen za fotografije	Da
Bez nosioca (Carrier-free)	Da
Spoljna ploča za hlađenje	Da

Tehnički podaci

Napon / frekvenca / jačina el. struje (A)	220 V do 240 V naizmenične struje, 50/60 Hz, 5 A
Potrošnja u vatima	1000 vati
Dimenzije (V × Š × D)	58 × 30 × 14 cm
Neto masa	15 kg
Kapacitet laminacije	Maks. debljina dokumenta = 2 mm (0,08") Min. debljina folije = 75 mikrona (0,075 mm) Maks. debljina folije = 250 mikrona (0,25 mm)

VAŽNA BEZBEDNOSNA UPUTSTVA – SAČUVATI ZA BUDUĆU UPOTREBU

- Priključite mašinu na lako dostupnu utičnicu.
- Da biste sprečili električni udar, nemojte da koristite aparat u blizini vode, nemojte da prosipate vodu po aparatu, kابلu za napajanje ili zidnoj utičnici.

UVERITE se da je mašina postavljena na stabilnu podlogu.

IZVRŠITE probnu laminaciju na otpadnim listovima i podesite mašinu pre nego što prisupite završnoj laminaciji.

UKLONITE spone i druge metalne predmete pre laminacije.

DRŽITE mašinu dalje od izvora toplote i vlage.

ISKLJUČITE mašinu nakon svake upotrebe.

IZVUCITE utikač mašine iz utičnice kada se ne koristi duže vreme.

KORISTITE folije koje su predviđene za upotrebu sa odgovarajućim podešavanjima.

DRŽITE dalje od kućnih ljubimaca tokom upotrebe.

UVERITE se da se samolepljive folije koriste samo u hladnom režimu.

NEMOJTE da izlažete kabl za napajanje kontaktu sa toplim površinama.

NEMOJTE da ostavljate kabl za napajanje da visi sa polica i drugog nameštaja.

NEMOJTE da koristite aparat ako je kabl za napajanje oštećen.

NEMOJTE pokušavati da otvorite ili da na neki drugi način pokušate da popravite mašinu.

NEMOJTE da opterećujete mašinu preko navedenog kapaciteta.

NEMOJTE da dozvolite da ovu mašinu koriste deca bez nadzora odrasle osobe.

NEMOJTE da laminirate oštre ili metalne predmete (npr. spone, spajalice).

NEMOJTE da laminirate dokumenta koja su osetljiva na toplotu (npr. karte, legitimacije, ultrazvučne snimke) u toplom režimu.

NEMOJTE laminirate pomoću samolepljivih folija u toplim režimu.

NEMOJTE da laminirate praznu foliju.

FUNKCIJE I SAVETI

Auto Shut Off

Automatsko isključivanje

Ako je temperatura izabrana, a mašina je nakon toga neaktivna 30 minuta, funkcija za automatsko isključivanje će podesiti mašinu na režim pripravnosti. Zagrevanje će se isključiti i napajanje mašine će opasti. Mašina će zapištati i zatreperiće zeleno svetlo. Da biste rukovali mašinom, pritisnite bilo koje dugme ili okrenite prekidač za napajanje.

- Predmet uvek stavite u foliju odgovarajuće veličine.
- Uvek izvršite probnu laminaciju predmeta slične veličine i debljine pre završnog procesa.
- Ako je neophodno, isecite višak materijala oko predmeta nakon što završite sa laminacijom i nakon što se predmet ohladi.
- Da biste postigli najbolje rezultate, koristite folije marke Fellowes®.
- Kada radite sa folijama različite debljine (podešavanja temperature) preporučljivo je da najpre obrađujete najtanje folije.
- Pripremite foliju i predmet za laminaciju. Stavite predmet u foliju centrirano i uz vodeću zavarenu ivicu. Uverite se da folija nije prevelika za predmet.

KOMANDE LAMINATORA

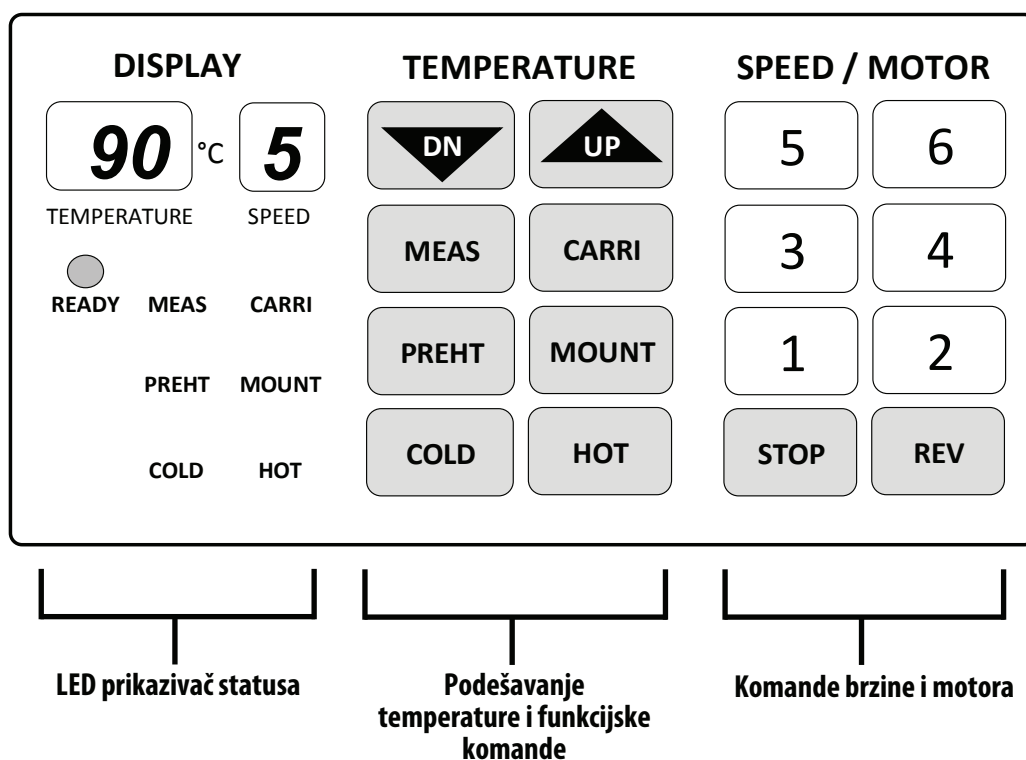
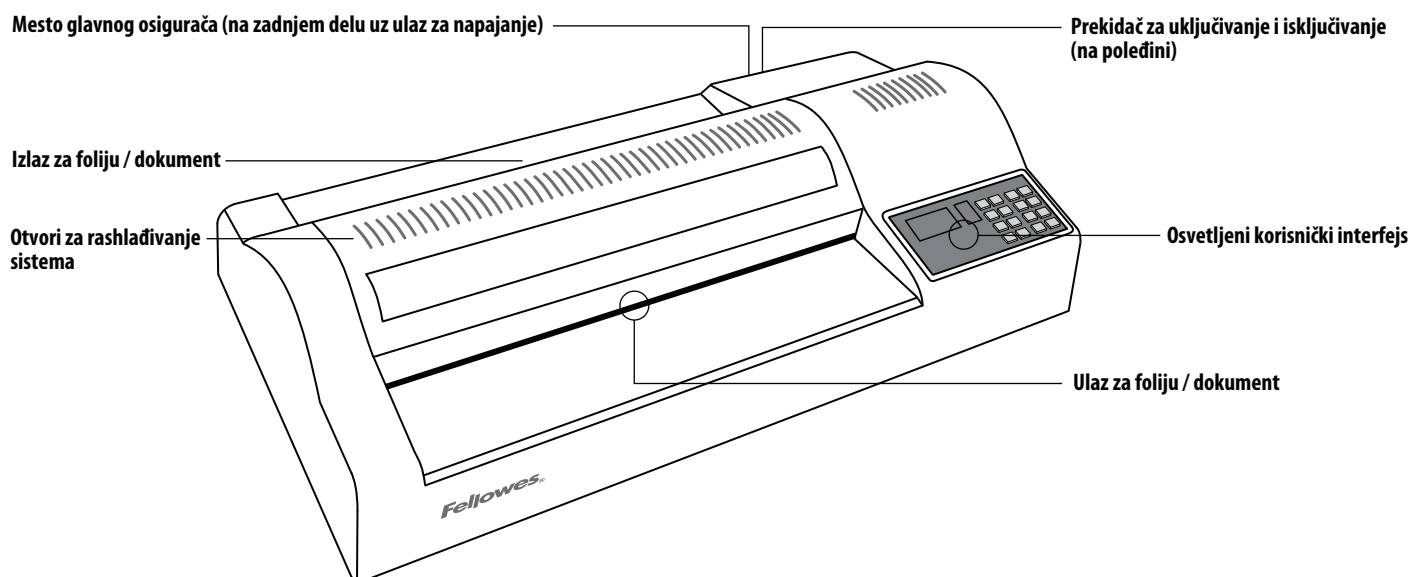

POTREBNA VAM JE POMOĆ?

Preпустите našim stručnjacima da pronađu rešenje po vašoj meri.

Korisnička podrška... www.fellowes.com

Uvek pozovite Fellowes pre nego što se obratite vašem prodajnom mestu. Podatke za kontakt potražite na poklopcu na zadnjem delu.

LED PRIKAZIVAČ STATUSA

90 °C	Prikazuje temperaturu valjka (unapred podešenu i trenutnu).	 READY	LED svetlo „READY“ (SPREMNO) uključuje se da pokaže da je temperatura valjka odgovarajuća za laminaciju.
5	Pokazuje brzinu okretanja valjaka.	MEAS CARRI PREHT MOUNT COLD HOT	Funkcijsko LED svetlo prikazuje koja je izabrana funkcija u toku.

PODEŠAVANJE TEMPERATURE I FUNKCIJSKE KOMANDE

	Biranjem komandi „UP“ (GORE) ili „DOWN“ (DOLE) podešava se temperatura valjka za laminaciju. Ručno podesite temperaturu valjka koja odgovara debljini materijala koji se laminira.	MOUNT	Izaberite funkciju „MOUNT BOARD“ za laminaciju pomoću podložnog kartona. To je funkcija za laminaciju tvrdog kartona čija je debljina veća od 1 mm. Funkcijom se bira temperatura 130 °C i brzina motora „1“.
MEAS	Izaberite funkciju „MEASURE“ da izmerite trenutnu temperaturu valjaka. Dugme možete pritisnuti bilo kada da biste brzo očitali temperaturu na prikazivaču.	COLD	Izaberite funkciju „COLD“ (HLADNO) ili funkciju za laminaciju bez zagrevanja. Funkcijom za hladnu laminaciju automatski se biraju temperatura i brzina motora „0“. Ako je temperatura valjka preko 60 °C, primeniće se brzina „2“ sve dok se motor bezbedno ne ohladi. Ovim postupkom se sprečava da toplota ošteti valjke.
CARRI	Izaberite funkciju „CARRIER“ za laminaciju pomoću nosioca. To je funkcija za laminaciju folija pomoću nosilaca. Funkcijom se bira temperatura 100 °C i brzina motora „2“.	PREHT	Izaberite funkciju „PRE-HEAT“ (PREGREVANJE). Predgrevanje se može izabrati kao funkcija za stanje pripravnosti koja je idealna za duže periode upotrebe. Funkcija radi pri temperaturi od 80 °C i brzini motora „2“, sve dok se ne izabere neka druga funkcija.
HOT	Izaberite funkciju „HOT“ za toplu laminaciju. Ovo je funkcija za uobičajeno toplo oblaganje folijom. U slučaju folije od 75 mikrona (0,075 mm), mašina će izabrati temperaturu od 90 °C i brzinu motora „5“. Ovo je idealno za kopir-papir mase 80 g i foliju debljine 75 mikrona (0,075 mm). Za deblje folije izaberite odgovarajuću brzinu motora uz odgovarajuće podešavanje temperature. Temperatura se po potrebi prilagođava pomoću dugmadi „UP“ (GORE) i „DN“ (DOLE) tako da odgovara debljini papira. Na primer: 250 mikrona (0,25 mm) = brzina motora 2 200 mikrona (0,20 mm) = brzina motora 3 175 mikrona (0,175 mm) = brzina motora 3 150 mikrona (0,15 mm) = brzina motora 3 125 mikrona (0,125 mm) = brzina motora 5 100 mikrona (0,1 mm) = brzina motora 5 75 mikrona (0,075 mm) = brzina motora 5		

KOMANDE BRZINE I MOTORA

STOP	Funkcija „STOP“ (ZAUSTAVLJANJE). Pritisnite i zadržite da zaustavite rad valjaka. Nemojte koristiti za duge periode, naročito kada je temperatura valjka preko 90 °C.	REV	Funkcija „Reverse“ (provlačenje u suprotnom smeru). Pritisnite i zadržite da preusmerite obrtanje valjaka. Ovo će vam pomoći da uklonite pogrešno postavljene folije.
5 6 3 4 1 2	Izaberite brzinu motora koja odgovara debljini izabrane folije. Ako je neophodno, prilagodite i temperaturu tako da odgovara debljini papira. Na primer: brzina motora 1 = podložni karton brzina motora 2 = 250 mikrona (0,25 mm) i nosioci brzina motora 3 = 200, 175, 150 mikrona (0,20 mm, 0,175 mm, 0,15 mm) brzina motora 5 = 125, 100, 75 mikrona (0,20 mm, 0,175 mm, 0,15 mm)		

PRE LAMINACIJE

1. Proverite da li je mašina na stabilnoj podlozi.
2. Proverite da li ima dovoljno slobodnog prostora (min. 50 cm) iza mašine, tako da predmeti laminacije mogu da prolaze neometano.
3. Izaberite ispravan provodnik napajanja za odgovarajuće napajanje. Utaknite kabl u mašinu (utičnica je sa zadnje strane mašine).
4. Priključite mašinu na lako dostupnu zidnu utičnicu. Uključite napajanje.
5. Uverite se da je rashladna ploča „Cooling Plate“ ispravno pričvršćena, tako da je prikaz „Top Side“ (gornja strana) vidljiv.

KORACI ZA HLADNU LAMINACIJU

Hladna laminacija je podrazumevano podešena funkcija kada je napajanje uključeno. Hladna laminacija se primenjuje samo kada je temperatura valjaka tokom rada 30 °C. Pritisnite dugme „MEAS“ (MER) da izmerite temperaturu valjka.

1. Uključite napajanje (nalazi se na poledini aparata).
2. Izaberite funkciju „COLD“ (HLADNO). Sačekajte da temperatura valjka dostigne vrednost ispod 30 °C.
3. Kada su uključena svetla „COLD“ (HLADNO) i „READY“ (SPREMNO), izaberite vrednosti 2 ili 3 i laminirajte foliju u hladnom režimu.

KORACI ZA TOPLU LAMINACIJU

1. Uključite napajanje (nalazi se na poledini aparata). Hladna laminacija je podrazumevano podešena funkcija kada je napajanje uključeno.
2. Izaberite funkciju „HOT“ (TOPLO). Temperatura će se automatski podesiti na 90 °C. Valjci će početi da se okreću kada temperatura bude veća od 60 °C.
3. Kada se uključi svetlo „READY“, mašina je spremna da počne sa laminacijom.
4. Izaberite brzinu motora koja najviše odgovara debljini folije (pogledajte dijagram na mašini). Npr.: folija debljine 80 mikrona (0,08 mm) = brzina motora 5 / 90 °C. Mašina će automatski izabrati optimalnu temperaturu laminacije. Temperatura laminacije se po potrebi može podesiti i ručno.

POSTUPAK ZA ISKLJUČIVANJE MAŠINE

Da biste očuvali valjke, nemojte da isključujete mašinu dok je topla.

1. Izaberite funkciju „COLD“ (HLADNO). Mašina će podesiti temperaturu na 0 °C, i izabraće brzinu „2“. Kada se temperatura valjaka spusti ispod 60 °C, valjci će se automatski zaustaviti.
2. Isključite napajanje pomoću prekidača na poledini mašine.
3. Izvucite kabl za napajanje iz utičnice.

SKLADIŠTENJE I ČIŠĆENJE

Izvucite kabl mašine iz utičnice. Sačekajte da se mašina ohladi. Spoljašnji deo mašine se može čistiti vlažnom krpom. Nemojte da koristite rastvarače ili zapaljive materije za poliranje mašine. Kod čišćenja mašine mogu se koristiti listovi za čišćenje. Kada je mašina topla, provucite listove kroz mašinu da biste očistili bilo kakve ostatke sa valjaka. Za optimalan rad je preporučljivo da se mašina redovno čisti listovima za čišćenje. (Kôd za naručivanje listova za čišćenje je br. 5320604.)

ZAMENA OSIGURAČA

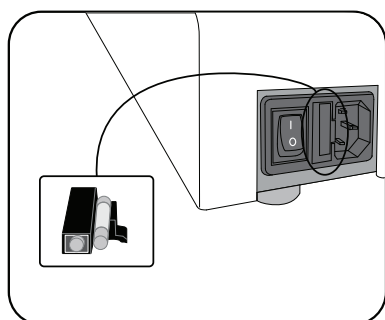

Ova mašina je opremljena osiguračem koji je smešten između glavne sklopke i zidne utičnice na poledini mašine. Da zamenite osigurač:

- naručite Fellowes br. 207786;
- isključite mašinu sa mreže napajanja;
- otvorite nosač osigurača pomoću sečiva odvijača;
- umetnite novi osigurač u nosač i zamenite nosač u mašini.

Napomena: Uvek koristite preporučeni osigurač (Fellowes br. 207786, 5 A) i NEMOJTE ga zamenjivati osiguračem drugačije nazivne vrednosti. Osigurač možete da poručite pozivanjem korisničke podrške Fellowes.

USPOSTAVLJANJE POČETNE VREDNOSTI TEMPERATURE

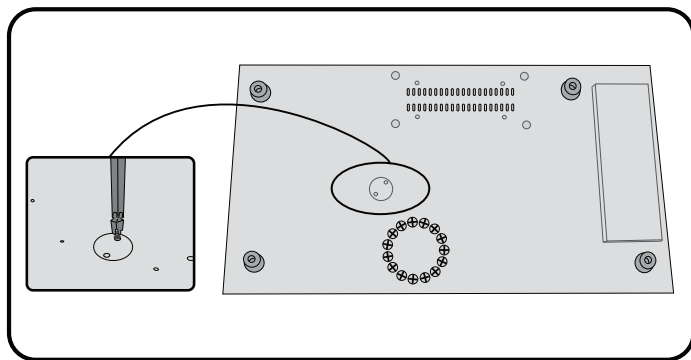

Mašina je opremljena sklopkom za uspostavljanje početne vrednosti temperature. Sklopka će se aktivirati. Ovo stanje ne bi smelo da se pojavi tokom uobičajene upotrebe. Da uspostavite početno stanje sklopke:

- ostavite mašinu da se ohladi tokom 30 do 60 minuta;
- isključite mašinu sa mreže napajanja;
- mašinu bezbedno postavite tako da možete da pristupite donjoj strani;
- pomoću odvijača Phillips otvorite poklopac;
- upotrebite olovku i umetnite je kroz otvor, a zatim pritisnite metalnu sklopku dok ne škljocne i zatvori se;
- vratite poklopac i zavrtnje na mesto;
- uključite mašinu.

REŠAVANJE PROBLEMA

Problem	Mogući uzrok	Rešenje
Nema napajanja.	Mašina nije uključena.	Na poleđini uključite mašinu tako što ćete povezati ulazni priključak sa utičnicom.
	Kvar na glavnom osiguraču	Zamenite osigurač.
	Kabl za napajanje nije pravilno pričvršćen.	Proverite kabl za napajanje na priključnici jedinice.
Svetlo koje označava spremnost za rad ne svetli duže vreme.	Mašina se ne zagreva.	Obratite se ovlašćenom serviseru.
Folija ne oblaže predmet u celosti.	Možda je predmet previše tanak za laminaciju.	Provucite ga još jednom kroz mašinu.
	Temperatura možda nije pravilno podešena.	Proverite da li je debljina folije pravilno izabrana i ponovo je provucite.
Folija je naborana ili je ispod nje dopreo vazduh.	Temperatura možda nije pravilno podešena.	Proverite da li je debljina folije pravilno izabrana i ponovo je provucite.
Folija je nestala u mašini.	Folija je izgužvana.	Izaberite dugme za provlačenje u suprotnom smeru i predmet izvucite ručno.
Gužvanje	Folija je postavljena tako da prvo uvlači „otvoreni deo“.	
	Folija nije bila centrirana na ulazu.	
	Folija nije postavljena pravo na ulazu.	
	Korišćena je prazna folija.	
Folija je oštećena nakon laminacije.	Valjci su oštećeni ili je na valjcima lepljiva materija.	Provucite listove za čišćenje kroz mašinu da proverite i očistite valjke.
Umotana ili izgorela laminacija	Previsoka temperatura	Smanjite temperaturu ili povećajte brzinu.
Meka ili nekvalitetna laminacija	Preniska temperatura	Povećajte temperaturu ili smanjite brzinu
Valjci ne rade	Temperatura valjaka je preniska (< 60 °C)	Sačekajte da se valjci zagreju.
	Dugme „STOP“ (ZAUSTAVLJANJE) je možda pritisnuto.	Pritisnite dugme „MOTOR“ ili „SPEED“ (BRZINA).
Promenljiva temperatura laminacije	Možda je slomljena električna četkica za valjke.	Obratite se ovlašćenom serviseru.
Nije moguće biranje nijednog načina.	Greška na kolnoj ploči	
Valjci ne rade, a motor radi.	Olabavite zavrtnje kola na zupčaniku.	
Prekomerna buka	Zupčanici su pohabani ili oštećeni.	
Dve ili više bledih linija na laminaciji	Valjak je oštećen.	Sačekajte da se laminator ohladi.
Laminator ne može da se podesi na početnu vrednost.	Previsoka temperatura	

القدرات

البيانات الفنية	الأداء
الجهد / التردد / التيار (أمبير) 220-240 فولت تيار متردد، 50/60 هرتز، 5 أمبير	A3 التنسيق
القوة الكهربائية 1000 وات	عرض الإدخال 320 مم
الأبعاد (الارتفاع × العرض × الطول): 14 × 30 × 58 سم	سُمك اللوح (الحد الأدنى) 75 ميكرون
الوزن الصافي 15 كجم	سُمك اللوح (الحد الأقصى) 250 ميكرون
سعة التغليف الحد الأقصى لسُمك المستند = 2 مم (0.08 بوصة)	مدة الإجماع المتوقعة 3 دقائق
الحد الأدنى لمقاس اللوح = 75 ميكرون	المدة المستغرقة للتبريد 60-30 دقيقة
الحد الأقصى لمقاس اللوح = 250 ميكرون	سرعة التصفية (0-95 سم/دقيقة) سرعة متغيرة
	عدد البكرات 6
	إشارة الاستعداد ضوء
	وظيفة الحركة العكسية نعم
	أزرار تعمل باللمس الخفيف + صافرة تنبيه نعم
	واجهة LED نعم
	دعم الصور نعم
	الخلو من الحامل نعم
	لوحة تبريد خارجية نعم

تعليمات هامة للسلامة - حافظ على اتباعها في المستقبل



- قم بتوصيل الجهاز بمقبس طاقة سهل الوصول إليه.

- لمنع الصدمة الكهربائية - لا تستخدم جهازًا قريبًا من الماء، ولا تسكب الماء على الجهاز، أو سلك التيار الكهربائي، أو مقبس الحائط.

تأكد من أن الآلة على سطح ثابت.

لا تترك سلك التيار الكهربائي يلامس الأسطح الساخنة.

اختبر تغليف ورقة مقشرة واضبط الآلة قبل التغليف النهائي.

لا تترك سلك التيار الكهربائي يتدلى من الخزانة أو الأرفف.

قم بإزالة المشابك والمواد المعدنية الأخرى قبل التغليف.

لا تستخدم الجهاز في حالة تلف سلك التيار الكهربائي.

حافظ على الجهاز بعيدًا عن مصادر الماء والحرارة.

لا تحاول فتح أو إصلاح الآلة.

لا تتجاوز أداء الآلات المحدد.

لا تسمح للصغار باستخدام هذه الآلة دون إشراف الكبار.

قم بإيقاف تشغيل الآلة بعد كل استخدام.

لا تقم بتغليف مواد حادة أو معدنية (مثل: الدبابيس، أو مشابك الورق).

قم بفصل الآلة عندما لا تكون قيد الاستخدام لفترة طويلة.

لا تقم بتغليف المستندات الحساسة للحرارة (مثل التذاكر، وألواح الأشعاعات فوق الصوتية، وما إلى ذلك) على إعدادات التغليف الساخنة.

استخدم الألواح المصممة للاستخدام وفقًا للإعدادات المناسبة.

قم بإبعاد الآلة عن متناول الحيوانات الأليفة أثناء الاستخدام.

قم بالتأكد من أنه يتم استخدام الألواح ذاتية الالتصاق فقط في إعدادات التغليف البارد.

لا تقم بالتغليف باستخدام الألواح ذاتية الالتصاق في إعدادات التغليف الساخن.

لا تقم بتغليف لوح فارغ.

المميزات والنصائح

إيقاف التشغيل التلقائي

إذا تم تحديد درجة الحرارة ثم ظلت الآلة غير نشطة لمدة 30 دقيقة.

فستقوم وظيفة إيقاف التشغيل التلقائي بإدخال الآلة في وضع

الاستعداد، يتم إيقاف التسخين وقطع التيار الموصل إلى الآلة.

وتُصدر الآلة صوت تنبيه ويومض مصباح باللون الأخضر للإشارة إلى

الاستعداد، لتشغيل الآلة، اضغط على أي زر أو أدر زر التشغيل لإعادة

تشغيل الآلة.

Auto
Shut
Off

• عند العمل مع درجات سُمك مختلفة للألواح (إعدادات درجة الحرارة)، يُوصى بالبدء أولاً بالألواح الأقل سُمكًا.

• قم بتحضير اللوح والعنصر المراد تغليفه. ضع العنصر داخل اللوح بحيث يكون متمركزًا ولا مَسًّا الحافة الأمامية المغلقة. تأكد من أن اللوح ليس كبيرًا جدًا على هذا العنصر.

• ضع دائمًا العنصر داخل اللوح ذي الحجم المناسب.

• اختبر دائمًا التغليف مع حجم وسُمك مماثل قبل المرحلة النهائية.

• وإذا لزم الأمر، قم بهذيب المادة الزائدة حول العنصر بعد التغليف والتبريد

• للحصول على نتائج أفضل، استخدم ألواح التغليف تحمل العلامة التجارية Fellowes®.

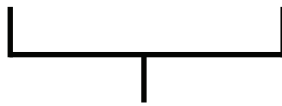
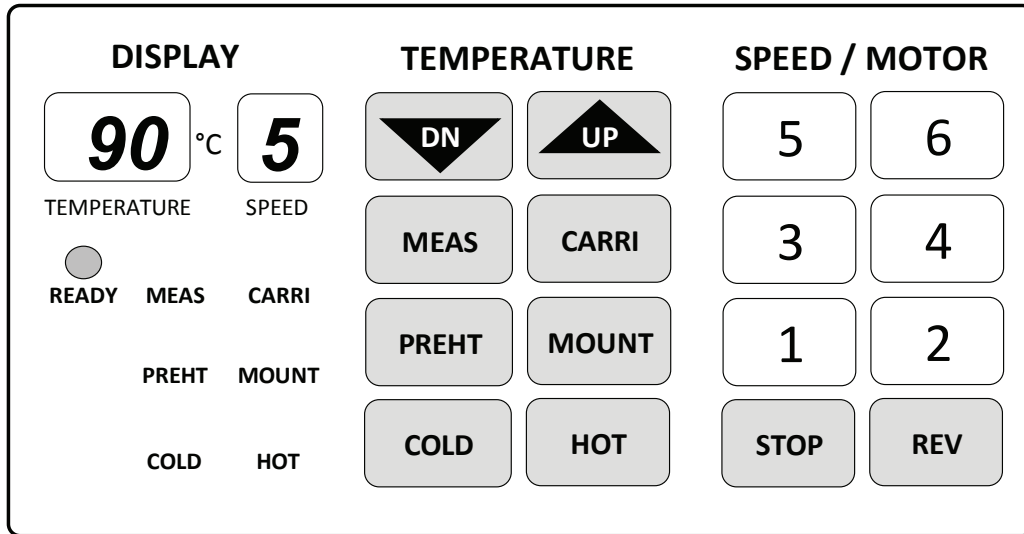
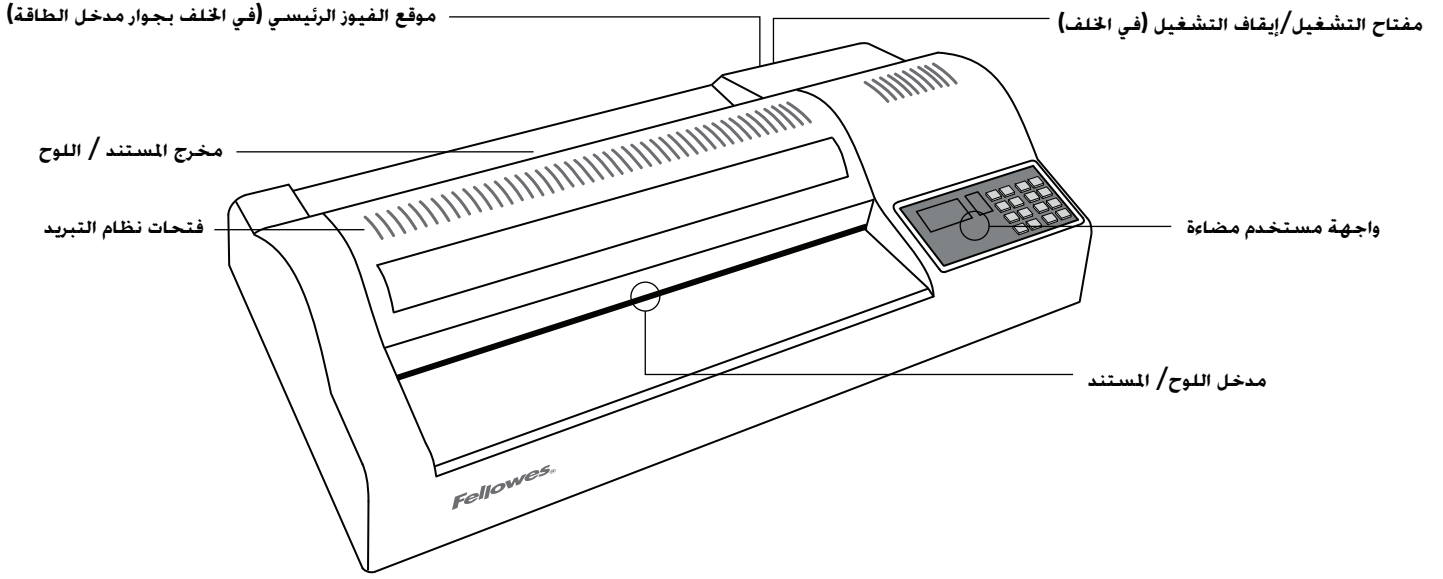

شاشة LED وشاشة عرض الحالة

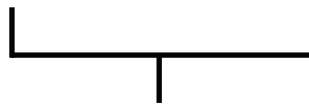

عناصر التحكم في ضبط درجة الحرارة والوظائف

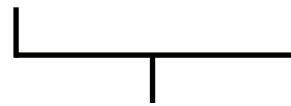

عناصر التحكم في السرعة والمحرك

هل أنت بحاجة للمساعدة؟

دع خبراءنا يقومون بمساعدتك في إيجاد حل.

خدمة العملاء... www.fellowes.com

اتصل دائمًا بـ Fellowes قبل الاتصال بمكان الشراء. انظر الغلاف الخلفي لتفاصيل الاتصال.

شاشة LED وشاشة عرض الحالة

يتغير مصباح الاستعداد LED لإظهار أن درجة حرارة البكرة جاهزة للتغليظ.	● READY	للإشارة إلى درجة حرارة البكرة (المحددة مسبقًا والفعلية).	90 °C
يعرض مصباح الوظيفة LED الوظيفة المحددة في التشغيل.	MEAS CARRI PREHT MOUNT COLD HOT	للإشارة إلى سرعة تشغيل البكرات.	5

عناصر التحكم في ضبط درجة الحرارة والوظائف

حدد الوظيفة المطلوب التغليظ باستخدامها من خلال "تركيب اللوحة". وظيفة لتغليظ لوحة صلبة يتجاوز سُمكها ١ مم. حدد الوظيفة درجة حرارة ١٣٠ درجة مئوية وسرعة المحرك "١".	MOUNT	حدد عنصري التحكم "لأعلى" أو "لأسفل" لضبط درجة حرارة التغليظ بالبكرة. اضبط درجة حرارة البكرة لتناسب مقدار سمك التغليظ.	DN UP
حدد الوظيفة المطلوبة للتغليظ بدرجة حرارة "باردة" أو بدون درجة حرارة. يؤدي اختيار التغليظ بدرجة حرارة باردة إلى تحديد درجة الحرارة وسرعة المحرك تلقائيًا على "٠". إذا كانت درجة حرارة البكرة فوق ٦٠ درجة مئوية، فسيعمل المحرك بالسرعة "٢" حتى تبرد البكرات بشكل آمن. وسيمنع هذا الإجراء تلف البكرات بفعل السخونة.	COLD	حدد الوظيفة المطلوبة لقياس "درجة الحرارة الفعلية للبكرات". يمكن الضغط على الزر في أي وقت لإظهار قراءة مباشرة لدرجة الحرارة على الشاشة.	MEAS
حدد وظيفة "للتسخين المسبق". يمكن تحديد الحرارة كوظيفة "استعداد" مثالية لفترات الاستخدام الطويلة. تعمل الوظيفة على درجة حرارة ٨٠ درجة مئوية وسرعة محرك "١". حتى يتم تحديد وظيفة أخرى.	PREHT	حدد وظيفة التغليظ باستخدام الحامل. وظيفة تغليظ الألواح باستخدام الحامل. حدد الوظيفة درجة حرارة ١٠٠ درجة مئوية وسرعة المحرك "١".	CARRI
حدد الوظيفة المطلوبة للتغليظ بدرجة حرارة مرتفعة. التغليظ الساخن لطبقات الألواح الساخنة العادية. بالنسبة إلى اللوح الذي يبلغ سُمكه ٧٥ ميكرون. حدد الآلة درجة حرارة ٩٠ درجة مئوية وسرعة المحرك "٥". وهذا مثالي لورق تصوير وزنه ٨٠ جم وألواح سُمكها ٧٥ ميكرون. بالنسبة للألواح الأكثر سُمكًا. حدد سرعة المحرك ذات الصلة ثم اضبط درجة الحرارة. اضبط درجة الحرارة باستخدام الزرين "لأعلى" و"لأسفل" لملاءمة سُمك الورق. كما هو مطلوب. مثال: ٢٥٠ ميكرون = سرعة المحرك ٢ ٢٠٠ ميكرون = سرعة المحرك ٣ ١٧٥ ميكرون = سرعة المحرك ٣ ١٥٠ ميكرون = سرعة المحرك ٣ ١٢٥ ميكرون = سرعة المحرك ٥ ١٠٠ ميكرون = سرعة المحرك ٥ ٧٥ ميكرون = سرعة المحرك ٥	HOT		

عناصر التحكم في السرعة والمحرك

وظيفة إيقاف التشغيل اضغط باستمرار لإيقاف تشغيل البكرات. لا تستخدمها لفترات طويلة خاصة عندما تتجاوز درجة حرارة البكرة ٩٠ درجة مئوية.	REV	وظيفة "الحركة العكسية" اضغط باستمرار لعكس حركة البكرات. وسوف يساعد هذا على إخراج الألواح التي تمت تغذيتها بطريقة خاطئة.	STOP
حدد سرعة المحرك لتناسب سُمك اللوح الذي تم اختياره. وبعديًا. اضبط درجة الحرارة لتناسب سُمك الورق إذا لزم الأمر. مثال: سرعة المحرك ١ = لوحة التركيب سرعة المحرك ٢ = ٢٥٠ ميكرون بالإضافة للنواقل سرعة المحرك ٣ = ٢٠٠ ميكرون، ١٧٥ ميكرون، ١٥٠ ميكرون سرعة المحرك ٥ = ١٢٥ ميكرون، ١٠٠ ميكرون، ٧٥ ميكرون			5 6 3 4 1 2

قبل التشغيل

1. تأكد من أن الآلة على سطح ثابت.
2. تحقق من وجود مسافة كافية (كحد أدنى 50 سم) خلف الآلة للسماح للعنصر بالمرور خلالها بحرية.
3. حدد سلك الطاقة الصحيح لضمان إمداد الآلة بطاقة مناسبة. ضع سلك التوصيل في الماكينة (يوجد المقبس في الجزء الخلفي من الماكينة).
4. قم بتوصيل الآلة بمقبس طاقة يسهل الوصول إليه. قم بتشغيل الأجهزة الرئيسية.
5. تأكد من تركيب "لوحة التبريد" بشكل صحيح. مع ظهور "الجانب الأعلى" للرسومات.

خطوات التشغيل بدرجة حرارة باردة

- التشغيل بدرجة حرارة باردة هو الوظيفة الافتراضية عند تشغيل الآلة. قد لا يعمل التشغيل بدرجة حرارة باردة إلا عند تشغيل البكرات في درجة حرارة أقل من 30 درجة مئوية. اضغط على الزر "MEAS" (قياس) لقياس درجة حرارة البكرة.
1. اضغط على زر التشغيل (الموجود في الجانب الخلفي للآلة).
 2. حدد الوظيفة "COLD" (بارد). انتظر حتى تنخفض درجة حرارة البكرة دون 30 درجة مئوية.
 3. عند إضاءة المصباحين "COLD" (بارد) و "READY" (استعداد). حدد السرعة 2 أو 3 و قم بتشغيل الألواح الباردة.

خطوات التشغيل بدرجة حرارة مرتفعة

1. اضغط على زر التشغيل (الموجود في الجانب الخلفي للآلة). التشغيل بدرجة حرارة باردة هو الوظيفة الافتراضية عند تشغيل الآلة.
2. حدد الوظيفة "HOT" (ساخن). يتم تحديد درجة حرارة 90 درجة مئوية تلقائيًا ويبدأ دوران البكرات عندما تتجاوز درجة الحرارة 60 درجة مئوية.
3. عند تشغيل مصباح الاستعداد. فهذا يعني أن الآلة مستعدة للبدء في التشغيل.
4. حدد سرعة المحرك الأنسب لسُمك اللوح (انظر الرسم الموضح على الماكينة) مثل: لوح بسمك 80 ميكرون = سرعة محرك 5/ درجة حرارة 90 درجة مئوية وستحدد الآلة درجة الحرارة الأمثل للتشغيل. كما يمكن أيضًا ضبط درجات الحرارة الخاصة بالتشغيل يدويًا كما هو مطلوب.

خطوات إيقاف تشغيل الآلة

- للحفاظ على البكرات. تجنب إيقاف تشغيل الآلة عندما تكون البكرات ساخنة.
1. حدد وظيفة "COLD" (بارد). تضبط الآلة درجة الحرارة على 0 درجة مئوية وسرعة المحرك على 2. عندما تبرد البكرة إلى درجة حرارة أقل من 60 درجة مئوية. فستتوقف البكرات تلقائيًا.
 2. أوقف تشغيل الآلة باستخدام المفتاح الموجود في الجانب الخلفي للآلة.
 3. افصل سلك الطاقة.

التخزين والتنظيف

افصل الآلة. اترك الآلة لتبرد. يمكن تنظيف الجزء الخارجي من الآلة بقطعة قماش مبللة. لا تستخدم المذيبات أو المواد القابلة للاشتعال لتلميع الآلة. يمكن استخدام أوراق التنظيف مع الآلة. عندما تكون الآلة دافئة - قم بتمرير الأوراق خلال الآلة لتنظيف أية بقايا على البكرات. لأداء مثالي. فمن المرجح استخدام أوراق التنظيف مع الآلة بانتظام. (رمز طلب أوراق التنظيف #5320604).

استبدال الفيوز

- تمتع هذه الآلة بفيوز يوجد بين المفتاح الرئيسي والمقبس في الجانب الخلفي من الآلة. لاستبدال الفيوز:
- اطلب فيوز #207786 Fellowes.
 - افصل الآلة من المصدر الرئيسي للإمداد بالطاقة.
 - افتح حامل الفيوز باستخدام نصل المفك.
 - أدخل فيوزًا جديدًا في الحامل وقم بإعادة تركيب الحامل بالآلة.

ملاحظة: قم دائمًا باستخدام الفيوز الموصي به (فيوز 5 #207786 Fellowes أمبير) وتجنب استبداله بفيوز آخر بمواصفات مختلفة. يمكن طلب الحصول على الفيوز بالاتصال بخدمة عملاء Fellowes.

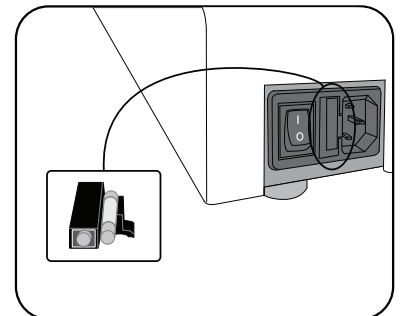

- تتمتع الماكينة بمفتاح تبديل لإعادة ضبط تيار الهواء الساخن. يتم تنشيط مفتاح التبديل عندما تصبح الآلة ساخنة جداً. ويجب ألا تحدث هذه الحالة أثناء الاستخدام العادي. لإعادة ضبط مفتاح التبديل:
- اترك الآلة لتبرد لمدة 30 إلى 60 دقيقة.
 - افصل الآلة من المصدر الرئيسي للإمداد بالطاقة.
 - احمل الآلة بشكل آمن - للوصول إلى الجانب السفلي.
 - باستخدام مفك براغ من Phillips، افتح لوحة الغطاء.
 - باستخدام قلم، أدخل القلم عبر الثقب واضغط على مفتاح التبديل المعدني حتى يتم إغلاقه بإحكام.
 - استبدل لوحة الغطاء والبراغي.
 - قم بتشغيل الآلة.

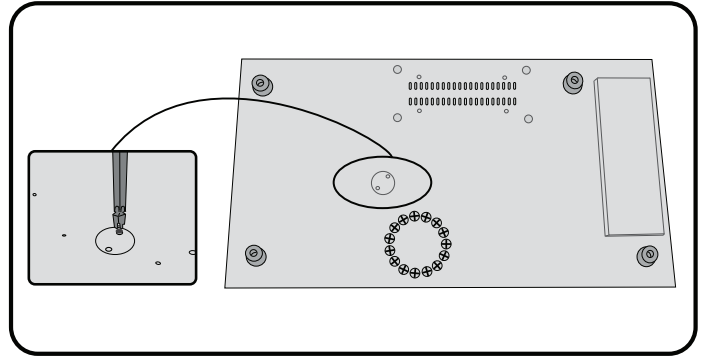

استكشاف المشكلات وإصلاحها

المشكلة	السبب المحتمل	الحل	
لا توجد طاقة	لم يتم تشغيل الآلة	ضع الآلة على الجزء الخلفي بالقرب من فتحة توصيل ومقيس حائط.	
	تعطل الفيوز الرئيسي	استبدل الفيوز	
لا يتم تشغيل إضاءة الاستعداد بعد فترة طويلة	لم يتم تركيب سلك الطاقة بشكل صحيح	تحقق من تركيب سلك الطاقة في الوعاء بالوحدة	
	لا تقوم الآلة بالإجماع	اتصل بوكيل الخدمة	
اللوح لا يغلق تمامًا على العنصر	قد يكون العنصر سميكًا جدًا ليتم تغليفه	مرّر العنصر في الجهاز مرة أخرى	
	قد تكون إعدادات درجة الحرارة غير صحيحة.	تحقق من تحديد سمك اللوح بشكل صحيح وقم بالمرور مرة أخرى.	
يوجد باللوح موجات أو فقاعات	قد تكون إعدادات درجة الحرارة غير صحيحة.	تحقق من تحديد سمك اللوح بشكل صحيح وقم بالمرور مرة أخرى.	
	فُقد اللوح داخل الآلة	تكدس اللوح	حدد زر الحركة العكسية واسحب العنصر باستخدام اليد
قم بإدخال "طرف اللوح المفتوح" أولاً			
لم يكن اللوح متمركزاً على الدخول			
لم يكن اللوح مباشرة على وضع الدخول			
تلف اللوح بعد التغليف	بكرات تالفة أو لاصق على البكرات	تمرير أوراق تنظيف خلال الآلة لاختبار وتنظيف البكرات	
	ساخن جداً	اخفض درجة الحرارة أو ارفع السرعة	
تغليف ناعم أو ضعيف	بارد جداً	ارفع درجة الحرارة أو اخفض السرعة	
	لا يتم تشغيل البكرات	البكرات باردة جداً (درجة حرارتها أقل من 60 درجة مئوية)	انتظر حتى يتم تسخين البكرات
عدم ثبات درجة حرارة التغليف	قد يتم الضغط على زر الإيقاف	اضغط على زر المحرك أو السرعة	
	لا يمكن تحديد أي وضع	خطأ في لوحة الدائرة	اتصل بوكيل الخدمة
	لا يتم تشغيل البكرات ولا يعمل المحرك	عدم تثبيت مسامير الدائرة بالترس	
	سماع ضوضاء شديدة	التروس متآكلة أو تالفة	
تكرار خط باهت في عملية التغليف	البكرة تالفة		
لا تتم إعادة ضبط جهاز التغليف	ساخن جداً	اترك جهاز التغليف ليبرد	

תכונות ויכולות

ביצועים	נתונים טכניים
פורמט	A3
רוחב פתח	320 מ"מ
עובי המארז (מינימום)	75 מיקרונים
עובי המארז (מקסימום)	250 מיקרונים
זמן חימום משוער	3 דקות
זמן צינון	30-60 דקות
מהירות למינציה	מהירות משתנה (0-95 מ"מ/דקה)
מספר הגלגלות	6
סימן זמינות	תאורה
פונקציית רברס	כן
לחצני מגע רכים + צפצוף	כן
ממשק נורות LED	כן
תואם צילומים	כן
ללא גרר	כן
לוח צינון חיצוני	כן
	מתח / תדירות / זרם (אמפר)
	220-240 וולט ז"ה, 50/60 הרץ, 5 אמפר
	הספק חשמלי
	1000 וואט
	מימדים (גובה/רוחב/עומק)
	58 x 30 x 14 ס"מ
	משקל נטו
	15 ק"ג
	קיבולת למינציה
	עובי מרבי למסמך = 2 מ"מ (0.08 אינץ')
	מארז מינימלי = 75 מיקרון
	מארז מקסימלי = 250 מיקרון

⚠️ הוראות בטיחות חשובות - שימרו לשימוש עתידי

- חברו את המכשיר אל שקע חשמלי נגיש.
- למניעת סכנת התחשמלות, אין להפעיל את המכשיר בקרבת מים; אין לשפוך מים על המכשיר, על הכבל החשמלי או על שקע החשמל.
- הקפידו לוודא כי המכשיר עומד על משטח יציב.
- הקפידו לבדוק רצועות נוספות והכינו את המכשיר לפני ביצוע למינציה סופית.
- הקפידו לסלק סיכות משרדיות ופריטי מתכת אחרים לפני הלמינציה.
- הקפידו להרחיק את המכשיר ממקורות חום ומים.
- הקפידו לכבות את המכשיר לאחר כל שימוש.
- הקפידו לנתק את המכשיר מהחשמל כאשר הוא לא יהיה בשימוש למשך תקופה ארוכה.
- הקפידו להשתמש במארזים המתוכננים לשימוש בהגדרות הנאותות.
- הקפידו להרחיק את המכשיר מחיות מחמד בעת השימוש.
- הקפידו לוודא שמארזים דביקים מופעלים רק במצב הקר.
- אסור לתת לכבל החשמל לגעת במשטחים החמים.
- אסור להניח לכבל החשמל להיות תלוי מעל ארונות או מדפים.
- אסור להשתמש במכשיר אם נגרם נזק לכבל החשמל.
- אסור לנסות לפתוח את המכשיר או לתקנו בכל דרך אחרת.
- אסור לחרוג מהביצועים המוגדרים עבור המכשיר.
- אסור לאפשר לילדים להשתמש במכשיר זה ללא השגחת מבוגר.
- אסור לכלול בתוך למינציה עצמים חדים או עשויים ממתכת (לדוגמה: סיכות משרדיות, מהדקים משרדיים).
- אסור לבצע למינציה למסמכים הרגישים לחום (לדוגמה: כרטיסים, צילומי אולטראסאונד וכדומה) בלמינציה חמה.
- אסור לבצע למינציה באמצעות מארזי למינציה דביקים בלמינציה חמה.
- אסור לבצע למינציה על מארז ריק.

תכונות וטיפים



- כיבוי אוטומטי
- אם נבחרת טמפרטורה והמכשיר אינו פעיל במשך 30 דקות לאחר מכן, פונקציית הכיבוי האוטומטי תציב את המכשיר במצב המתנה. החימום יכובה והמכשיר יתחיל לכבות. המכשיר יצפצף ונורת הזמינות הירוקה תהבהב. כדי להפעיל את המכשיר יש ללחוץ על כל אחד מהלחצנים או על מתג ההפעלה.
- הקפידו תמיד להציב את הפריט לתוך מארז בגודל המתאים.
- בדקו תמיד את הלמינציה באמצעות חומר בגודל ועובי דומים לפני ביצוע הפעולה הסופית.
- במקרה הצורך, גזרו חומר מיותר מסביב לפריט לאחר הלמינציה והקירור.
- לקבלת התוצאות המיטביות, הפעילו מארזים של חברת Fellowes®.
- בעת העבודה עם מארזים בעוביים שונים (הגדרות טמפרטורה), מומלץ להתחיל במארז הדק ביותר.
- הכינו את המארז ואת הפריט לפני הלמינציה. הציבו את הפריט בתוך מארז כשהוא ממורכז ונוגע בקצה הסגור, המוביל. ודאו כי המארז אינו גדול מדי עבור הפריט.

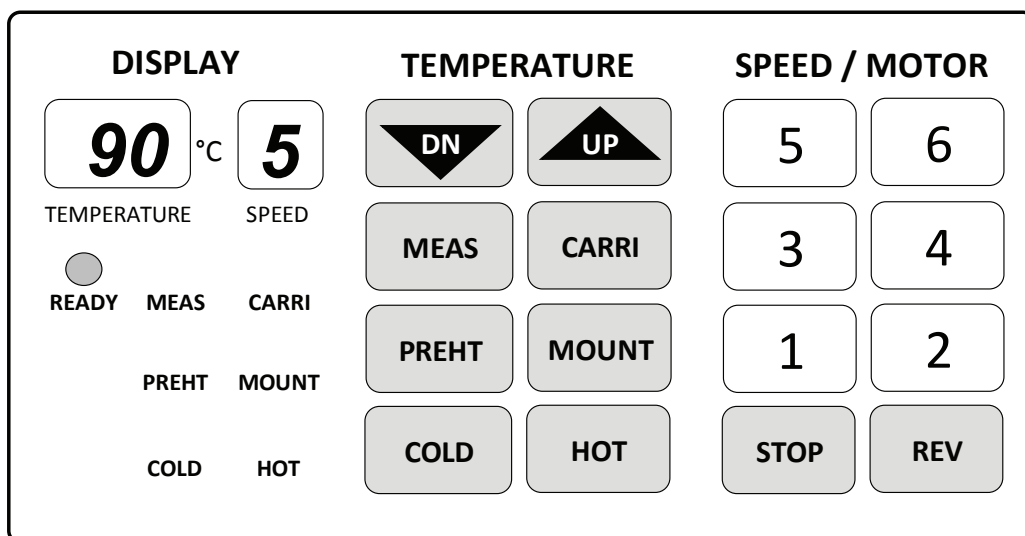
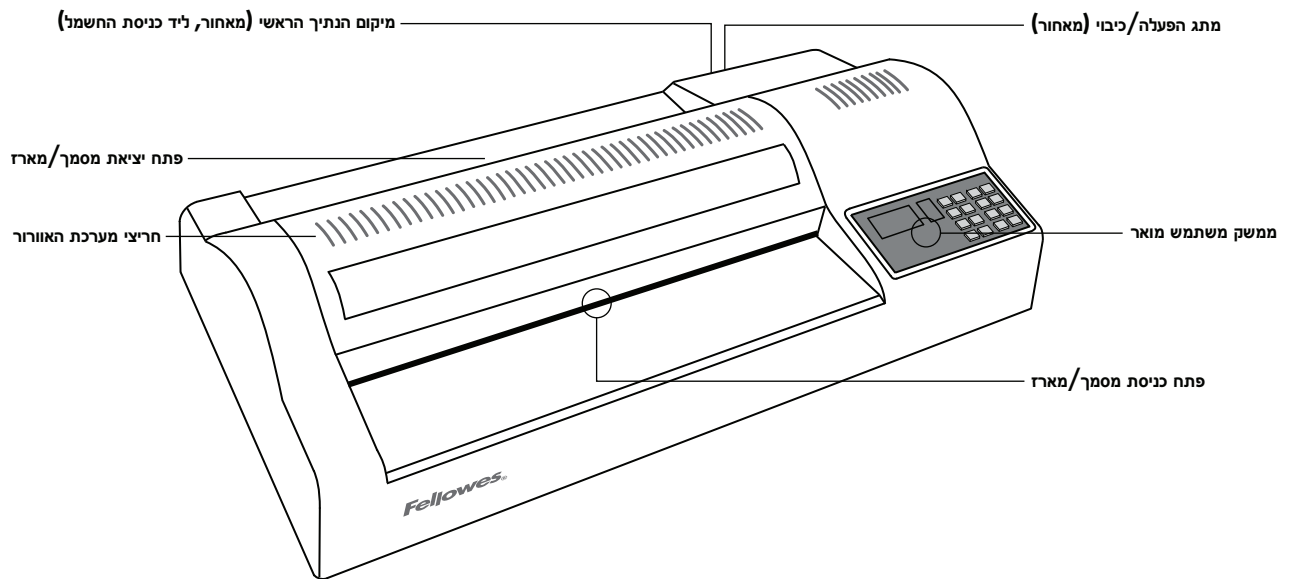

תצוגת נורות LED ומצב המכשיר



בקרי שינוי טמפרטורה ופונקציה



בקרי מהירות ומנוע

צריכים עוד עזרה?







תנו למומחים שלנו לעזור לך עם פיתרון לבעיה.

שירות לקוחות... www.fellowes.com

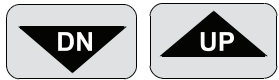







התקשרו תמיד אל חברת Fellowes לפני שתתקשרו עם מקום הרכישה; ראו את החלק האחורי לאיתור פרטים.

<p>נורת ה-LED המסומנת "READY" נדלקת כדי להראות שטמפרטורת הגלגלון מוכנה ללמינציה.</p>		<p>מציינת את טמפרטורות הגלגלונים (טמפרטורה מוגדרת מראש וטמפרטורה נוכחית).</p>	<p>90 °C</p>
<p>נורת ה-LED של הפונקציה הנבחרת מציגה איזו פונקציה נבחרה לצורך הפעולה.</p>	<p>MEAS CARRI PREHT MOUNT COLD HOT</p>	<p>מציינת את מהירות הפעולה של הגלגלונים.</p>	<p>5</p>

בקרי שינוי טמפרטורה ופונקציה

<p>בחרו את פונקציית הלמינציה הרצויה באמצעות לחצן "טעינת לוח" (MOUNT).</p> <p>פונקציה זו מיועדת לביצוע למינציה של לוח קשיח בעובי של יותר ממילימטר 1. הפונקציה בוחרת טמפרטורה של 130° צלזיוס ומהירות מנוע של 1.</p>		<p>לחצו על בקרי החצים הפונים למעלה (UP) ולמטה (DN) כדי להתאים את טמפרטורת הלמינציה של הגלגלונים.</p> <p>התאימו באופן ידני את טמפרטורת הגלגלונים כדי להתאים לעובי מארזי הלמינציה.</p>	
<p>בחרו פונקציה עבור למינציה קרה (COLD), ללא הפעלת חום. למינציה קרה בוחרת באופן אוטומטי את הטמפרטורה ואת מהירות המנוע כ-0°. אם טמפרטורת הגלגלון היא מעל 60° צלזיוס תופעל מהירות מנוע של 2° עד שהגלגלונים הצטננו עד רמה בטוחה. פעולה זו תמנע נזק לגלגלונים שנגרם עקב חום גבוה מדי.</p>		<p>בחרו בפונקציית המדידה "MEAS" כדי למדוד את הטמפרטורה הנוכחית של הגלגלונים.</p> <p>ניתן ללחוץ על לחצן זה בכל מועד כדי לקרוא את המידע על לוח הטמפרטורה.</p>	
<p>בחרו פונקציה עבור חימום מוקדם (PREHT) ניתן לבחור בחימום מוקדם כפונקציית המתנה; אפשרות זו אידיאלית עבור שימוש רצוף ומתמשך. הפונקציה מתפקדת בטמפרטורה של 80° צלזיוס ובמהירות מנוע של 2 עד שנבחרת פונקציה אחרת.</p>		<p>בחרו את פונקציית הלמינציה הרצויה באמצעות לחצן "מוביל" (CARRIER).</p> <p>פונקציית הלמינציה עבור מארזי למינציה עם מובילים. הפונקציה בוחרת טמפרטורה של 100° צלזיוס ומהירות מנוע של 2.</p>	
<p>בחרו פונקציה עבור למינציה חמה (HOT), ללא הפעלת חום. למינציה חמה מיועדת עבור מארזים רגילים ללמינציה חמה. עבור מארז של 75 מיקרונים יבחר המכשיר טמפרטורות של 90° צלזיוס ומהירות מנוע של 5. אפשרות זו אידיאלית עבור נייר צילום של 80 גרם ומארז של 75 מיקרונים. עבור מארזים עבים יותר יש לבחור במהירות המנוע המתאימה ולאחר מכן להתאים את הטמפרטורה. התאימו את הטמפרטורה באמצעות לחצני החצים למעלה (UP) ולמטה (DN) כדי להתאים לעובי הנייר הנדרש.</p> <p>לדוגמה:</p> <p>250 מיקרון = מהירות מנוע 2 200 מיקרון = מהירות מנוע 3 175 מיקרון = מהירות מנוע 3 150 מיקרון = מהירות מנוע 3 125 מיקרון = מהירות מנוע 5 100 מיקרון = מהירות מנוע 5 75 מיקרון = מהירות מנוע 5</p>			

בקרי מהירות ומנוע

<p>פונקציית "עצור". לחצו על לחצן זה והחזיקו אותו לחוץ כדי לעצור את פעולת הגלגלות. אין להשתמש למשך פרקי זמן ארוכים, במיוחד לא כאשר טמפרטורת הגלגלון מעל 90° צלזיוס.</p>		<p>פונקציית רברס (REV). לחצו על לחצן זה והחזיקו אותו לחוץ כדי להפוך את כיוון הגלגלות. זאת כדי לסייע בשליפת מארזים שהוזנו שלא כראוי.</p>	
<p>בחרו את מהירות המנוע כדי להתאים לעובי המארזים הנבחרים. לאחר מכן, התאימו את הטמפרטורה לעובי הנייר, בהתאם לצורך.</p> <p>לדוגמה:</p> <p>מהירות מנוע 1 = לוח קשיח מהירות מנוע 2 = 250 מיקרון ומובילים מהירות מנוע 3 = 150, 175, 200 מיקרון מהירות מנוע 5 = 75, 100, 125 מיקרון</p>			     

1. ודאו כי המכשיר עומד על משטח יציב.
2. בדקו שיש מרווח מספיק (לפחות 50 ס"מ) מאחורי המכשיר, כדי שהפריטים יוכלו לעבור דרכו בחופשיות.
3. בחרו את הכבל המתאים והתאימו אותו אל אספקת החשמל המתאימה. חברו את הכבל אל המכשיר (השקע נמצא בצידו האחורי של המכשיר).
4. חברו את המכשיר אל שקע חשמלי נגיש. הפעילו את אספקת החשמל.
5. הקפידו לוודא כי לוח הצינן הורכב כיאות וכי ניתן לראות את האלמנט הגרפי "Top Side", המציין את צידו העליון של הלוח.

שלבים בביצוע למינציה קרה

- למינציה קרה היא הפונקציה הנבחרת כברירת מחדל כאשר החשמל מחובר. ניתן לבצע למינציה קרה רק כאשר הגלגלונים פועלים בטמפרטורה של פחות מ- 30° צלזיוס. לחצו על לחצן המדידה MEAS כדי למדוד את הטמפרטורה של הגלגלון.
1. הפעילו את החשמל (באמצעות המתג שמאחורי המכשיר).
 2. בחרו בפונקציה הקרה, COLD. המתינו עד שטמפרטורת הגלגלון נופלת מתחת לרמה של 30° צלזיוס.
 3. כאשר נורת הטמפרטורה COLD ונורת הזמינות READY מוארות, בחרו במהירות של 2 או 3 ובמארזי למינציה קרה.

שלבים בביצוע למינציה חמה

1. הפעילו את החשמל (באמצעות המתג שמאחורי המכשיר). למינציה קרה היא הפונקציה הנבחרת כברירת מחדל כאשר החשמל מחובר.
2. בחרו בפונקציה החמה, HOT. הטמפרטורה שתיבחר באופן אוטומטי תהיה 90° צלזיוס. הגלגלונים יתחילו להסתובב כאשר הטמפרטורה עולה מעבר ל- 60° צלזיוס.
3. כאשר נורת הזמינות READY מוארת, המכשיר מוכן להתחיל בלמינציה.
4. בחרו במהירות המנוע המתאימה לעובי המארז (ראו גרף על המכשיר עצמו) לדוגמה: מארז של 80 מיקרון = מהירות מנוע 5 / 90° צלזיוס. המכשיר יבחר באופן אוטומטי את טמפרטורת הלמינציה המיטבית. ניתן גם להתאים את טמפרטורת הלמינציה באופן ידני, בהתאם לצורך.

שלבים בכיבוי המכשיר

- כדי לשמר את הגלגלונים, אין לכבות את המכשיר כאשר הוא חם.
1. בחרו בפונקציה הקרה, COLD. הפונקציה בוחרת טמפרטורה של 0° צלזיוס ומהירות מנוע של 2. כאשר טמפרטורת הגלגלון ירדה מתחת לרמה של 60° צלזיוס תפסיק תנועת הגלגלונים באופן אוטומטי.
 2. כבו את החשמל באמצעות המתג שבצידו של המכשיר.
 3. נתקו את כבל החשמל.

אחסון וניקוי

נתקו את המכשיר מהחשמל. הניחו למכשיר להתקרר. ניתן לנקות את צידו החיצוני של המכשיר במטלית לחה. אין להשתמש בחומרים מסיסים או דליקים לצחצוח המכשיר. ניתן להשתמש בגליונות עם המכשיר. כאשר המכשיר חם - העבירו את הגליונות במכשיר כדי לנקות כל חומר שנותר על הגלגלות. להבטחת ביצועים מיטביים, מומלץ להשתמש בגליונות ניקוי במכשיר באופן סדיר. (המק"ט להזמנת גליונות ניקוי הוא #5320604)

החלפת הנת"ך

- המכשיר מצויד בנת"ך, הממוקם בין המתג הראשי והחיבור לחשמל, בצדו האחורי של המכשיר. כדי להחליף את הנת"ך:
 - הזמינו את פריט מק"ט #207786 מחברת Fellowes.
 - נתקו את המכשיר משקע החשמל.
 - פיתחו את בית הנת"ך בעזרת קצה המברג.
 - הכניסו נת"ך חדש לתוך בית הנת"ך והחזירו את בית הנת"ך לתוך המכשיר.
- הערה: השתמשו תמיד בנת"ך המומלץ (Fellowes מק"ט #207786, 5 אמפר) ואל תחליפו אותו בנת"ך המדורג בדירוג אחר. ניתן להזמין את הנת"ך באמצעות שיחה עם שירות הלקוחות של Fellowes.

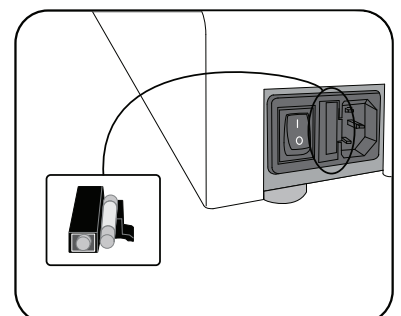

- המכשיר מצויד במתג איפוס תרמי. המתג יופעל כאשר המכשיר מתחמם יתר על המידה. מצב זה לא אמור להתרחש במהלך שימוש רגיל. כדי לאפס את המתג:
- אפשרו למכשיר להצטנן במשך 30-60 דקות.
 - נתקו את המכשיר משקע החשמל.
 - תימכו במכשיר בצורה בטוחה, כדי לאפשר גישה לצדו התחתון.
 - באמצעות מברג פיליפס, פיתחו את לוח הכיסוי.
 - באמצעות עט, הכניסו את העט לתוך החור ולחצו על מתג המתכת עד שהוא נסגר בנקישה.
 - החזירו למקומם את לוח הכיסוי ואת הברגים.
 - הפעילו מחדש את המכשיר.

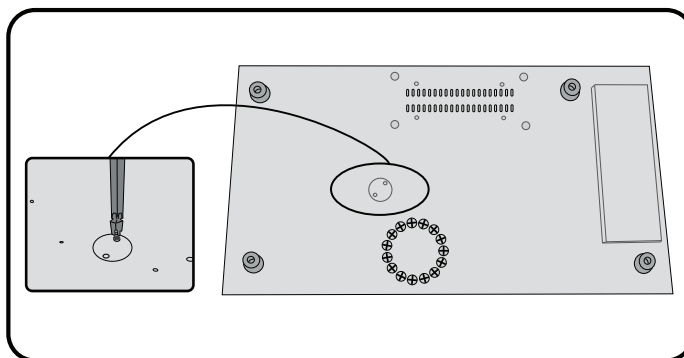

פתרון בעיות

בעיה	סיבה אפשרית	פתרון
אין חשמל	המכשיר אינו מופעל	הפעילו את המכשיר במתג שמאחוריו, ליד כניסת הכבל, ובשקע החשמל
	תקלת נתיך ראשי	החליפו את הנתיך
	כבל החשמל אינו מתאים בדיוק	בדקו את כבל החשמל בשקע שבמכשיר
נורת הזמינות לא דולקת לאחר זמן רב	המכשיר לא מתחמם.	יש ליצור קשר עם ספק השירות
המארז אינו אוטם לגמרי את הפריט	ייתכן שהפריט עבה מדי ללמינציה	העבירו את הפריט שוב דרך המכשיר
	ייתכן שלא נבחרה הטמפרטורה הנכונה	בדקו שנבחר עובי המארז המתאים והעבירו אותו שוב את תהליך הלמינציה
יש במארז גלים או בועות	ייתכן שלא נבחרה הטמפרטורה הנכונה	בדקו שנבחר עובי המארז המתאים והעבירו אותו שוב את תהליך הלמינציה
המארז אבד בתוך המכשיר	המארז גורם לחסימה	לחצו על הלחצן אחורה ומשכו החוצה את הפריט באופן ידני
	המארז הוכנס מקצהו הפתוח	
	המארז לא היה ממורכז בעת שהוכנס	
	המארז לא היה ישר בעת שהוכנס	
	נעשה שימוש במארז ריק	
המארז פגום לאחר הלמינציה	הגלגלות פגומות או שיש חומר דביק על הגלגלות	העבירו גליונות ניקוי דרך המכשיר כדי לבדוק ולנקות את הגלגלות
למינציות גליות או שרופות	החום גבוה מדי	הורידו את הטמפרטורה או הגבירו את המהירות
למינציה רכה או כושלת	החום נמוך מדי	העלו את הטמפרטורה או הפחיתו את המהירות
הגלגלונים לא פועלים	הגלגלונים קרים מדי (הטמפרטורה שלהם נמוכה מ-60° צלזיוס)	המתינו עד שהגלגלונים יתחממו
	ניתן ללחוץ על לחצן העצירה STOP	לחצו על לחצן המנוע, MOTOR, או על לחצן המהירות SPEED
טמפרטורת הלמינציה אינה יציבה	ייתכן שהמברשת האלקטרונית של הגלגלון שבורה	יש ליצור קשר עם ספק השירות
	תקלה במעגל המודפס	
	אומי מעגל אינם מהודקים בגלגלי השיניים	
	גלגלי השיניים נשחקו או נפגמו	
	קו בהיר מופיע שוב ושוב על הלמינציה	
קו בהיר מופיע שוב ושוב על הלמינציה	הגלגלון פגום	
אי אפשר לאפס את מכשיר הלמינציה	החום גבוה מדי	אפשרו למכשיר הלמינציה להתקרר

PRODUCT REGISTRATION / WORLDWIDE WARRANTY

GB Thank you for purchasing a Fellowes product. Please visit www.fellowes.com/register to register your product and benefit from product news, feedback and offers. Product details can be found listed on the rating plate positioned on the rear side or underside of the machine.

Fellowes warrants all parts of the laminator to be free of defects in material and workmanship for 2 years from the date of purchase by the original consumer. If any part is found to be defective during warranty period, your sole and exclusive remedy will be repair or replacement, at Fellowes' option and expense, of the defective part. This warranty does not apply in cases of abuse, mishandling or unauthorised repair. Any implied warranty, including that of merchantability or fitness for particular purpose, is hereby limited in duration to the appropriate warranty period set forth above. In no event shall Fellowes be liable for any consequential damages attributable to this product. This warranty gives you specific legal rights. You may have other legal rights that vary from this warranty. The duration, terms and conditions of this warranty are valid worldwide, except where different limitations, restrictions or conditions may be required by local law. For more details or to obtain services under this warranty, please contact Fellowes or your dealer.

Australia Residents Only:

Our goods come with guarantees that cannot be excluded under the Australian Consumer Law. You are entitled to a replacement or refund for a major failure and for compensation for any other reasonably foreseeable loss or damage. You are also entitled to have the goods repaired or replaced if the goods fail to be of acceptable quality and the failure does not amount to a major failure. The benefits under Fellowes' Warranty are in addition to other rights and remedies under a law in relation to the machine.

FR Merci d'avoir acheté un produit Fellowes. Veuillez visiter www.fellowes.com/register pour enregistrer votre produit et recevoir les dernières nouvelles, commentaires et offres concernant les produits. Les détails concernant le produit figurent sur la plaque signalétique à l'arrière ou sur le dessous de la machine.

Fellowes garantisce che le parti della laminatrice non presenteranno alcun difetto di materia o di fabbricazione durante 2 anni a compter de la date d'achat par le premier utilisateur. In caso di difetto durante il periodo di garanzia, il vostro unico rimedio sarà la riparazione o il ricambio, a scelta di Fellowes, a titolo gratuito. Questa garanzia non si applica in caso di utilizzo abusivo, di manipolazione o di riparazione non autorizzata. Tutta la garanzia implicita, e compresa la garanzia di qualità commerciale o di idoneità a un'attività particolare, è così limitata nella durata e nei termini alla durata della garanzia esplicita presentata qui sopra. In nessun caso Fellowes potrà essere ritenuta responsabile per danni indiretti attribuibili a questo prodotto. Questa garanzia conferisce all'utente diritti legali specifici. L'utente può essere titolare di altri diritti legali diversi da quelli indicati dalla presente garanzia. La durata, i termini e le condizioni della presente garanzia sono validi in tutto il mondo, tranne nei casi in cui le normative locali impongano limiti, restrizioni o condizioni diverse. Per ulteriori informazioni o per ottenere l'assistenza prevista dalla garanzia, contattare Fellowes o il rivenditore.

ES Gracias por comprar un producto Fellowes. Visite www.fellowes.com/register para registrar su producto y beneficiarse de noticias, información y ofertas sobre productos. Se pueden encontrar los detalles acerca del producto en la placa situada en la parte trasera o inferior de la máquina.

Fellowes garantiza durante 2 años desde la fecha de compra del consumidor original que todas las partes de la encuadernadora carecen de defectos materiales y de fabricación. Si se encontrara alguna parte defectuosa durante el periodo de garantía, se reparará o sustituirá la parte defectuosa a cuenta de Fellowes. Esta garantía no se aplica en caso de abuso, mala utilización o reparación no autorizada. Toda garantía implícita, incluyendo la de mercancía o adecuación para un fin concreto, se limita por la presente en duración al periodo de garantía apropiado establecido más arriba. En ningún caso Fellowes se hará responsable por cualquier daño consecuente atribuible a este producto. Esta garantía otorga derechos legales específicos. Puede tener otros derechos legales aparte de los de esta garantía. La duración, términos y condiciones de esta garantía son válidos en todo el mundo, excepto cuando las leyes locales puedan exigir limitaciones, restricciones o condiciones diferentes. Para más detalles o para obtener servicios de esta garantía, contactar con Fellowes o su distribuidor.

DE Vielen Dank, dass Sie sich für ein Produkt von Fellowes entschieden haben. Bitte registrieren Sie Ihr Produkt auf der Website www.fellowes.com/register, damit wir Sie über Produktneuheiten, Feedback und Angebote informieren können. Die Produktdaten finden Sie auf dem Typenschild an der Rück- bzw. Unterseite des Geräts.

Fellowes gewährt auf alle Teile des Geräts eine Garantie gegen Herstellungs- und Materialfehler für 2 Jahre ab dem Kaufdatum durch den Erstkäufer. Wird ein Teil des Geräts während der Gewährleistungsfrist als defekt befunden, wird dieses nach Fellowes' Ermessen und auf dessen Kosten entweder repariert oder ausgetauscht. Andere Gewährleistungsansprüche bestehen nicht. Die Garantieansprüche entfallen, falls das Produkt bestimmungsfremd gebraucht, falsch gehandhabt oder unbefugt repariert wird. Jede Art gesetzlicher Gewährleistung, einschließlich der Gewährleistung der Durchschnittsqualität oder der Eignung für einen bestimmten Zweck, ist hierdurch auf die oben angegebene Garantiefrist beschränkt. In keinem Fall haftet Fellowes für Folgeschäden, die auf dieses Produkt zurückzuführen sind. Diese Garantie bietet Ihnen bestimmte Rechtsansprüche, gegebenenfalls haben Sie auch andere Rechtsansprüche, die von dieser Garantie abweichen. Die Dauer, Bestimmungen und Konditionen dieser Garantie gelten weltweit, außer dort, wo durch die regionale Gesetzgebung eventuell andere Haftungsbeschränkungen, Einschränkungen oder Bedingungen vorgeschrieben sind. Für weitere Angaben oder für Leistungsansprüche im Rahmen dieser Garantie wenden Sie sich bitte an Fellowes oder Ihre zuständige Vertretung.

IT Grazie per aver acquistato un prodotto Fellowes. Registrare il prodotto sul sito www.fellowes.com/register per conoscere tutte le novità, le informazioni e le offerte sui prodotti. I dati relativi al prodotto sono riportati nella targhetta posizionata sul lato posteriore o sotto la macchina.

Fellowes garantisce l'assenza di difetti materiali e di lavorazione della laminatrice e dei suoi componenti per 2 anni dalla data di acquisto da parte del cliente originale. Se durante il periodo di garanzia vengono rilevati difetti in un componente, il rimedio unico ed esclusivo sarà la riparazione o la sostituzione, a discrezione e a spese di Fellowes, del componente difettoso. Questa garanzia non si applica in caso di utilizzo errato, manipolazione impropria o riparazione non autorizzata. Qualsiasi garanzia implicita, compresa quella di vendibilità o idoneità a un particolare scopo, viene qui limitata in durata al periodo di garanzia indicato sopra. In nessun caso Fellowes può essere ritenuta responsabile per danni indiretti attribuibili a questo prodotto. Questa garanzia conferisce all'utente diritti legali specifici. L'utente può essere detentore di altri diritti legali diversi da quelli indicati dalla presente garanzia. La durata, i termini e le condizioni della presente garanzia sono validi in tutto il mondo, tranne nei casi in cui le normative locali impongano limiti, restrizioni o condizioni diverse. Per ulteriori informazioni o per ottenere l'assistenza prevista dalla garanzia, contattare Fellowes o il rivenditore.

NL Hartelijk dank voor de aanschaf van een Fellowes product. Ga naar www.fellowes.com/register om uw product te registreren en om gebruik te maken van productnieuws, feedback en aanbiedingen. Op het typeplaatje op de achter- of onderkant van de machine treft u de productgegevens aan.

Fellowes garandeert dat alle onderdelen van de lamineermachine vrij zijn van materiaal- en fabricagefouten gedurende een periode van 2 jaar vanaf de datum van aankoop door de oorspronkelijke gebruiker. Wanneer een defect optreedt tijdens de garantieperiode zal Fellowes het defecte onderdeel naar goeddunken kostenloos repareren of vervangen. Deze garantie is niet van toepassing in het geval van misbruik, onoordeelkundig gebruik of onbevoegde reparatie. De duur van enige stilzittende garantie, met inbegrip van de verkoopbaarheid of geschiktheid voor een bepaald doel, is hierbij beperkt tot voornoemde garantieperiode. Fellowes aanvaardt geen enkele aansprakelijkheid voor enige gevolgschade veroorzaakt door dit product. Deze garantie verleent u bepaalde statutaire rechten. Het kan zijn dat u andere statutaire rechten bezit die van deze garantie afwijken. De duur, bepalingen en voorwaarden van deze garantie gelden wereldwijd, behalve waar andere beperkingen, restricties of voorwaarden zijn opgelegd door de lokale wetgeving. Voor meer informatie, of om aanspraak te maken op deze garantie, kunt u contact opnemen met Fellowes, of met uw distributeur.

SE Tack för att du köpt en Fellowes produkt. Gå in på www.fellowes.com/register för att registrera din produkt och läs om produktnyheter, få feedback och erbjudanden. Produktinformationen finns på klassificeringsskytten som sitter på bak- eller undersidan av maskinen.

Fellowes garanterar att alla delar på lamineringsmaskinen är fria från fel i materialet och utförande i 2 år från den ursprungliga kundens inköpsdatum. Om någon del är defekt under garantiperioden erbjuder Fellowes sig att efter eget gottfinnande bekosta en reparation eller ett byte av den delen. Denna garanti gäller i och för sig inte i händelse av vanvård, felaktig hantering eller obehörig reparation. Eventuella implicita garantier, inklusive säljbarhet och lämplighet för ett visst syfte, begränsas härmed i enlighet med den vederbörliga garantiperioden som anges ovan. Fellowes ansvarar under inga omständigheter för eventuella följskador som kan hänföras till denna produkt. Denna garanti ger dig särskilda juridiska rättigheter. Du kan ha andra juridiska rättigheter, som skiljer sig från denna garanti. Denna garanti är giltig globalt och villkor gäller globalt, förutom där andra begränsningar, restriktioner eller villkor kan gälla enligt lokal lagstiftning. För mer information eller för service under denna garanti, var god kontakta Fellowes eller din försäljare.

DK Tak, fordi du har købt et Fellowes-produkt. Besøg www.fellowes.com/register for at registrere dit produkt og nyde godt af produktnyheder, feedback og tilbud. Produktdetaljer kan findes på typeskiltet, der er placeret på bagsiden eller undersiden af maskinen.

Fellowes garanterer, at samtlige laminatorens komponenter er fri for materiale- og produktionsfejler i 2 år fra købsdatoen for den oprindelige køber. Såfremt det i garantiperioden konstateres, at en komponent er defekt, vil afhjælpningen fra Fellowes' side være begrænset til reparation eller udskiftning af den defekte komponent for Fellowes' regning. Garantien bortfalder i tilfælde af misbrug, forkert betjening eller uautoriseret reparation. Varigheden af eventuelle underforståede garantier, herunder salgbarhed eller egnethed til et bestemt formål, er begrænset til den ovenfor anførte garantiperiode. Fellowes påtager sig intet ansvar for eventuelle følgeskader, der kan tilregnes dette produkt. Denne garanti giver køberen visse rettigheder. Køberen kan have mere omfattende rettigheder, end det fremgår af garantien. I det omfang lokale love og bestemmelser ikke fastsætter andet, gælder varigheden af og vilkårene i denne garanti på verdensplan. Du kan få yderligere oplysninger eller service i henhold til denne garanti ved at kontakte Fellowes eller din forhandler.

FIN Kiitos, että ostit Fellowes-tuotteen. Käy osoitteessa www.fellowes.com/register rekisteröidäksesi tuotteen ja hyötyäkseksi tuoteuutista, palautteesta ja tarjouksista. Tuotteen tiedot on luetteloitu laiteen taka- tai alapuolella olevassa merkinnässä.

Fellowes takaa, että laminaattorin kaikkien osien materiaali ja työtaito ovat virheettömiä 2 vuotta alkuperäisestä ostopäivämäärästä. Mikäli jokin osa ilmenee virheelliseksi takuukauden aikana, sinun ainoa ja ehdoton oikeutusi on virheellisen osan huolto tai vaihtaminen Fellowesin harkinnan ja tarjonnan mukaan. Tämä takuu ei kata tapauksia, joissa laitteistoa on käyretty väärin, huolimattomasti tai huolettu luovuttamasti. Kaikki hiljaiset takuut, mukaan lukien takuut kaupallisesti hyväksyttävistä laadusta tai soveltuvuudesta tiettyyn tarkoitukseen, on täten rajattu kestoltaan yllä mainitun ja asiaankuuluvan takuukauden mukaisesti. Fellowes ei ota mitään tapauksessa vastuuta tästä tuotteesta johtuvista vahingoista. Tämä takuu antaa sinulle tiettyjä laillisia oikeuksia. Sinulla saattaa olla muita laillisia oikeuksia, jotka poikkeavat tästä takuusta. Tämän takuun kesto, ehdot ja edellytykset ovat voimassa maailmanlaajuisesti, pois lukien paikallisten lakien vaatimat rajoitukset, estot ja edellytykset. Saadaksesi lisätietoja tai tämän takuun kattamia palveluita, ota yhteyttä Fellowesin tai jälleenmyyjäisi.

NO Takk for at du har kjøpt et Fellowes-produkt. Besøk oss på www.fellowes.com/register for å registrere produktet ditt og slik at du kan få tilgang til informasjon om nyheter, spesielle tilbud og tilbakemeldinger. Detaljer om produktet finner du på produktplaten som er plassert under maskinen på høyre side.

Fellowes garanterer at alle deler i lamineringsmaskinen er frie for feil både når det gjelder materiale og produksjon i to år fra dato for foretaks kjøp. Dersom det forekommer feil på noen deler under garantiperioden, vil denne ene og alene bli reparert eller erstattet av Fellowes uten kostnader for kunden. Denne garantien gjelder ikke dersom utstyret er misbrukt, vandalisert eller reparert av uautorisert personell. Enhver implisitt garanti, innbefattet omseltelighet eller egnethet for et spesielt formål, er herved begrenset til varigheten av perioden nevnt ovenfor. Fellowes skal ikke i noe tilfelle gjøres ansvarlig for skader som følger av bruk av dette produktet. Denne garantien gir deg et sett lovmessige rettigheter. Du kan ha andre rettigheter som er fravikende fra denne garantien. Varigheten, betingelsene og forholdene som gjelder for denne garantien gjelder over hele verden, med unntak av begrensninger for forhold som er regulert av lokal lovgivning. For nærmere detaljer, evt. informasjon om tjenester under denne garantien, ta kontakt med Fellowes eller din forhandler.

PL Dziękujemy za zakupienie produktu marki Fellowes. Prosimy odwiedzić stronę internetową www.fellowes.com/register, aby zarejestrować nabyty produkt i korzystać z powiadomień o nowych produktach, informacji zwrotnych i ofert. Szczegóły dotyczące produktu są podane na tabliczce znamionowej umieszczonej z tyłu lub pod spodem urządzenia.

Firma Fellowes gwarantuje, że wszystkie części laminatora będą wolne od wad materiałowych i wykonania przez okres 2 lat od daty zakupu przez pierwotnego klienta. Jeśli w okresie gwarancji zostanie stwierdzone, że jakakolwiek część jest wadliwa, wyłącznym zadośćuczynieniem będzie naprawa lub wymiana wadliwej części, wedle wyboru i na koszt firmy Fellowes. Niniejsza gwarancja nie ma zastosowania w przypadku uszkodzenia wynikającego z nieprawidłowego wykorzystania, niepoprawnej obsługi lub nieautoryzowanej naprawy. Wszelkie gwarancje dorozumiane, w tym przydatności handlowej lub możliwości zastosowania w określonym celu, zostają niniejszym ograniczone czasowo do właściwego okresu gwarancji określonego powyżej. W żadnym wypadku firma Fellowes nie będzie ponosić odpowiedzialności za jakiegokolwiek szkody wtórne, które można by przypisać temu produktowi. Niniejsza gwarancja nadaje użytkownikowi określone prawa. Użytkownikowi mogą przysługiwać inne prawa, które różnią się od postanowień niniejszej gwarancji. Czas trwania, warunki i zasady niniejszej gwarancji obowiązują na całym świecie, z wyjątkiem gdy inne ograniczenia, restrykcje lub warunki zgodnie z lokalnie obowiązującym prawem. W celu uzyskania bardziej szczegółowych informacji lub usług wynikających z niniejszej gwarancji należy skontaktować się z firmą Fellowes lub lokalnym dystrybutorem.

RU Благодарим Вас за приобретение изделия компании Fellowes. Посетите веб-сайт www.fellowes.com/register, зарегистрируйте приобретенное изделие и оставайтесь в курсе последних новостей, отзывов потребителей и предложений. Информация об изделии размещена на паспортной табличке, расположенной на задней панели либо в нижней части устройства.

Компания Fellowes выступает гарантом качества материала и безукоризненной работы всех деталей laminатора в течение 2 лет с даты непосредственного приобретения устройства. В случае выявления дефектных частей в течение гарантийного периода компания Fellowes за свой счет устраняет дефект путем замены либо ремонта неисправной детали. Данная гарантия не распространяется на неисправности, являющиеся следствием нарушения правил эксплуатации станка, либо его несанкционированного ремонта. Гарантийные обязательства, касающиеся товарного состояния и эксплуатационной пригодности устройства, действуют в течение ограниченного периода времени, см. выше. Компания Fellowes не несет ответственность за ущерб, нанесенный в результате эксплуатации данного станка. Настоящая гарантия предоставляет ее владельцу определенный перечень законных прав. Владелец гарантии может обладать другими законными правами, не имеющими отношения к содержанию данного гарантийного документа. Длительность и условия настоящей гарантии действуют во всех странах мира в рамках местного законодательства. Для получения подробной информации о порядке гарантийного обслуживания обратитесь к представителю компании Fellowes либо вашему региональному дилеру.

PRODUCT REGISTRATION / WORLDWIDE WARRANTY

GR Σας ευχαριστούμε που αγοράσατε ένα προϊόν της εταιρείας Fellowes. Παρακαλούμε επισκεφθείτε την ηλεκτρονική διεύθυνση www.fellowes.com/register για να κάνετε εγγραφή του προϊόντος σας και να επαληθεύσετε από εγχειρίδια, σχολία και προσφορές σχετικά με τα προϊόντα. Λειτουργεί σχετικά με τα προϊόντα αναγραφόμενα στην πινακίδα στοιχείων που υπάρχει στο πίσω μέρος ή τη βάση του μηχανήματος.

Η εταιρεία Fellowes εγγυάται ότι όλα τα μέρη της συσκευής πλαστικοποίησης είναι ελεύθερα ελαττωμάτων στα υλικά και την εργασία επί 2 έτη από την ημερομηνία αγοράς από τον αρχικό καταναλωτή. Εάν οποιοδήποτε μέρος εντοπιστεί ότι είναι ελαττωματικό κατά τη διάρκεια της περιόδου εγγύησης, η μόνη και αποκλειστική αποζημίωση θα είναι η επισκευή ή η αντικατάσταση του ελαττωματικού μέρους, κατά τη διακριτική ευχέρεια και με δαπάνες της Fellowes. Αυτή η εγγύηση δεν ισχύει στις περιπτώσεις κακής χρήσης, κακού χειρισμού ή μη εξουσιοδοτημένης επισκευής. Για της παρούσης, οποιαδήποτε έμμεση εγγύηση, συμπεριλαμβανομένης εκείνης της ευρωπαϊκής οδηγίας ή της καταλληλότητας για συγκεκριμένο σκοπό, περιορίζεται ως προς τη διάρκεια στην κατάλληλη περίοδο εγγύησης, όπως προορίζεται παραπάνω. Η εταιρεία Fellowes δεν φέρει απολύτως καμία ευθύνη για τυχόν παρεπόμενες ζημιές, οι οποίες θα εκχωρηθούν στο προϊόν αυτό. Η εγγύηση αυτή σας εκχωρεί συγκεκριμένα έννομα δικαιώματα. Ενδέχεται να έχετε και άλλα έννομα δικαιώματα, διαφορετικά από τα προβλεπόμενα στην εγγύηση αυτή. Η διάρκεια, οι όροι και οι προϋποθέσεις της παρούσας εγγύησης ισχύουν παγκοσμίως, με εξαίρεση όπου επιβάλλονται διαφορετικοί περιορισμοί, περιοριστικές διατάξεις ή προϋποθέσεις από την τοπική νομοθεσία. Για περισσότερες λεπτομέρειες ή για τη λήψη υπηρεσιών στο πλαίσιο της παρούσας εγγύησης, επικοινωνήστε με την εταιρεία Fellowes ή την τοπική αντιπροσωπία.

TR Bir Fellowes ürünü satın aldığınız için teşekkür ederiz. Lütfen www.fellowes.com/register adresini ziyaret ederek ürünüñiz kaydedin ve ürünü haberleri, gerç bildirim ve tekliflerden yararlanın. Ürünü ilgili ayrıntılı bilgileri, makinenin arka tarafında veya altında bulunan anma deęerleri plakasında bulabilirsiniz.

Fellowes, son tüketiciden satın alım tarihinden itibaren geçerli olmak üzere laminasyon makinesinin tüm parçaların için 2 yıllık malzeme ve işçilik garantisi sağlamaktadır. Garanti süresi boyunca herhangi bir anzahlı parça bulunursa, tek ve yegane çözümünüzü masrafları Fellowes tarafından karşılanmak üzere arzalı parçayı onarmak veya değiştirmek. Arzınan hatalı kullanımı, yanlış taşıma veya yanlış onarımın kaynaklandığı durumlarda, bu garanti geçerli değildir. Ticari olarak satılabilirlik ya da belli bir amaçla kullanım garantisi de dahil olmak üzere tüm dolaylı garantiler, yalnızca yukarıda belirtilen makul garanti süresi boyunca geçerlidir. Fellowes, hiçbir durumda bu üründen kaynaklanan dolaylı zararlardan sorumlu tutulamaz. Bu garanti size belirli yasal hakları tanırlar. Bu garantiden farklı başka yasal haklarınız olabilir. Bu garantinin süresi, şartları ve hükümleri, yerel yasalardan farklı sınırlamalar, kısıtlamalar veya koşullar gerektirdiği yerler dışında tüm dünya çapında geçerlidir. Daha ayrıntılı bilgi veya bu garanti kapsamında hizmet alabileceğiniz için, lütfen Fellowes'a veya bayiinize başvurun.

CZ Děkujeme, že jste si zakoupili výrobek společnosti Fellowes. Navštivte stránku www.fellowes.com/register a zaregistrujte svůj výrobek a využijte výhod novinek o produktech, reakci a nabídkách. Udaje o výrobku jsou uvedeny na typovém štítku na zadní či spodní straně zařízení.

Společnost Fellowes ručí za veškeré vady materiálu a zpracování všech částí laminátoru po dobu dvou let od data nákupu původním zákazníkem. Pokud bude k poruše kterékoliv části během záruční doby, jediným a výlučným prostředkem bude oprava nebo výměna vadného dílu na základě rozhodnutí společnosti Fellowes. Tato záruka se nevztahuje na nesprávné použití, špatné zacházení nebo neoprávněnou opravu. Jakákoliv domnělá záruka, včetně prodejnosti nebo vhodnosti pro určitý účel, se tímto omezuje na příslušné záruční období, které je stanoveno výše. Společnost Fellowes nebude v žádném případě odpovídat za následné škody, které by mohly být spojeny s tímto výrobkem. Toto záruka vám uděluje zvláštní zákonná práva. Můžete mít další zákonná práva, která se liší od této záruky. Doba a podmínky této záruky jsou platné na celém světě, kromě zemí, ve kterých jsou omezeny, výhrady nebo podmínky stanoveny místními předpisy. Chcete-li se dozvědět podrobnější informace nebo využít služeb v rámci této záruky, obraťte se laskavě na společnost Fellowes nebo na jejího obchodního zástupce.

SK Ďakujeme, že ste si zakúpili výrobok značky Fellowes. Navštívte lokalitu www.fellowes.com/register, na ktorej zaregistrujete svoj produkt a budete dostávať novinky o produktoch, spätnú väzbu a ponuky. Podrobné informácie o výrobku sa nachádzajú na typovom štítku na zadnej alebo spodnej strane zariadenia.

Spoločnosť Fellowes zaručuje, že všetky súčasti zariadenia budú bez chýb materiálu a výroby počas 2 rokov od dátumu nákupu pôvodným spotrebiteľom. Ak sa počas záručnej doby pokazi niektorá časť, budete mať výhradný nárok na opravu alebo výmenu chybného dielu, podľa rozhodnutia spoločnosti Fellowes a na jej náklady. Táto záruka sa nevztahuje na prípady zlého zaobchádzania, nesprávnej manipulácie alebo nedovolených oprav. Všetky implikované záruky vrátane záruky predajnosti alebo vhodnosti na konkrétny účel sa týmto obmedzujú na dobu trvania podľa príslušnej vyššie uvedenej záručnej doby. Spoločnosť Fellowes v žiadnom prípade nezodpovedá za následné škody, ktoré by boli spôsobené týmto produktom. Táto záruka vám udeluje konkrétne zákonné práva. Môžete mať iné zákonné práva, ktoré sa líšia od tejto záruky. Doba trvania a podmienky tejto záruky sú platné na celom svete okrem prípadov, kde miestne právne predpisy vyžadujú iné obmedzenia alebo podmienky. So žiadosťou o ďalšie informácie alebo záručný servis sa obráťte na spoločnosť Fellowes alebo na predajcu.

HU Köszönjük, hogy Fellowes terméket vásárolt. Kérjük, látogasson el a www.fellowes.com/register honlapra és regisztrálja a terméket, így mindig értesül a termékajánlásokról, visszajelzésekről és ajánlatokról. A termék részletes leírása a gép hátoldalán vagy alján található géptörtézlapon olvasható.

A Fellowes a vásárlástól számított 2 évig garanciát vállal az eredeti vásárló számára arra, hogy a laminálóegypalkatrészei mind anyagukat, mind kivitelezésüket tekintve nem hibásodnak meg. Ha a jótállás ideje alatt bármelyik alkatrésze meghibásodik, a vevő egyetlen és kizárólagos jogorvoslat az, hogy a Fellowes saját választása alapján és költségére a meghibásodott alkatrészt kijavítja vagy kicseréli. Ez a jótállás nem vonatkozik a helytelen használat, rossz kezeléssel vagy a jogosulatlan javítás eseteire. Minden beleértett jótállás - ide értve a forgalomképességet vagy egy adott célra való megfelelést - a fent meghatározott megfelelő jótállási időszak tartamára korlátozódik. A Fellowes semmilyen körülmények között nem tartozik felelősséggel a termék használatából adódó bármilyen kárért. Ez a jótállás meghatározott törvénybe foglalt jogokat ad Önnek. Lehetnek olyan jogai is, amelyek különbözőek a jótállásban foglaltaktól. A jótállás időtartama és feltételei világszerte érvényesek, kivéve azokat az országokat, ahol a helyi törvények másfajta korlátozásokat, megszorításokat vagy feltételeket írnak elő. Ha további tájékoztatást szeretne kapni a jótállás keretében elérhető szolgáltatásokról, lépjen kapcsolatba Fellowes kereskedőjével.

PT Obrigada por adquirir equipamento da Fellowes. Visite www.fellowes.com/register para registar o seu equipamento e beneficiar de novidades sobre equipamento, feedback e ofertas. É possível encontrar detalhes sobre o equipamento na chapa de especificações existente na traseira ou na parte de baixo do aparelho.

A Fellowes garante que todos os componentes do aparelho estão livres de defeitos de material e de fábrica por 2 anos a partir da data de aquisição pelo consumidor original. Se qualquer componente apresentar defeitos durante o período de garantia, as suas únicas soluções disponíveis serão a reparação ou a substituição, opção à escolha da Fellowes que assume todos os custos do componente defeituoso. Esta garantia não se aplica em casos de má utilização, manuseamento inadequado ou reparação não autorizada. Toda e qualquer garantia implícita, incluindo a comercialização ou adequação para um fim específico, encontra-se limitada ao período de garantia adequado acima estipulado. A Fellowes não assume, em situação alguma, qualquer responsabilidade por quaisquer danos consequentes imprevistos a este produto. Esta garantia confere-lhe direitos legais específicos. É possível que disponha de outros direitos legais que variem dos constantes nesta garantia. A duração, termos e condições desta garantia são válidos a nível mundial, excepto onde limitações, restrições ou condições diferentes sejam exigidas pela legislação local. Para obter mais pormenores ou para obter serviços cobertos por esta garantia, contacte a Fellowes ou o seu distribuidor.

BG Благодарим ви, че закупихте продукт на Fellowes. Моля, посетете www.fellowes.com/register, за да регистрирате своя продукт и да се възползвате от известия за продуктите, отзиви и оферти.

Подробна информация за продукта може да бъде открита върху табелката с основни данни, поставена на задната или долна страна на машината. Fellowes гарантира, че всички части на ламинатора са изработени качествено от изработени материали и дава 2-годишна гаранция за тях от датата на покупка, извършена от първоначалния потребител. Ако някоя от частите даде дефект по време на гаранционния период, единствено и изключително решение на проблема е ремонт или замяна на дефектната част по преценка на Fellowes и за нейна сметка. Тази гаранция не важи в случай на злоупотреба, неправилна употреба или неразрешен ремонт. Всяка косвена гаранция, включително за търговско качество или годност за определена цел, е ограничена до определения гаранционен период, посочен по-горе. Fellowes е освободен от всякаква отговорност за случайни повреди на този продукт. Гаранцията ви дава определени законни права. Може да имате други законни права, които се различават от тази гаранция. Продължителността и общите условия на тази гаранция са валидни навсякъде по света, освен където местният закон изисква различни срокове, ограничения или условия. За повече информация или за да бъдете обслужени съгласно гаранцията, моля, свържете се с Fellowes или със своя дилър.

RO Vă mulțumim pentru achiziționarea unui produs Fellowes. Vă rugăm să vizitați pagina www.fellowes.com/register pentru a înregistra produsul dumneavoastră și pentru a beneficia de știri, reacții și oferte de produse.

Detaliile produsului se găsesc pe plăcuța de identificare a acestuia, situată pe partea din spate sau dedesubtul aparatului. Fellowes garantează că toate piesele laminatorului nu prezintă defecte materiale sau de construcție timp de 2 ani de la data achiziționării de către primul client. Dacă se determină că o piesă este defectă pe parcursul perioadei de garanție, singura despăgubire, exclusivă, va fi reprezentată de repararea sau înlocuirea piesei defecte, la latitudinea și pe cheltuiela Fellowes. Această garanție nu se aplică în cazul abuzului, manipularii necorespunzătoare sau a reparațiilor neautorizate. Orice garanție implicită, inclusiv cea de vandabilitate sau potrivire pentru un anumit scop, este prin prezentul document limitată la perioada de garanție corespunzătoare, stabilită mai sus. Fellowes nu va fi în nici o situație răspunzătoare pentru orice fel de daune consecutive, ce ar putea fi atribuite acestui produs. Această garanție vă asigură drepturi legale specifice. Există posibilitatea să aveți și alte drepturi legale diferite de cele din cadrul acestei garanții. Durata, termenii și condițiile acestei garanții sunt valabile la nivel mondial, cu excepția situației în care diferite limitări, restricții sau condiții ar putea fi impuse de legislația locală. Pentru mai multe detalii sau pentru a obține servicii în baza acestei garanții, vă rugăm să contactați Fellowes sau distribuitorul dumneavoastră.

HR Hvala vam na kupnji proizvoda tvrtke Fellowes. Posjetite web stranicu www.fellowes.com/register da biste registrirali uređaj i saznali novosti o proizvodima, povratne informacije i ponude. Pojednosto o proizvodu možete pronaći na natpisnoj pločici postavljenoj na stražnjoj ili donjoj strani stroja.

Tvrtka Fellowes jamči da u trajanju od 2 godine od datuma prodaje prvobitnom kupcu nijedan dio plastifikatora nema oštećenja u materijalu niti izradi. Ukoliko tijekom jamstvenog perioda dođe do oštećenja bilo kojeg dijela, jedino i isključivo vi imate pravo, prema Fellowesovoj proceduri, na besplatnan popravak ili zamjenu oštećenog dijela. Ovo se jamstvo ne primjenjuje u slučaju neispravnog korištenja, neodgovarajućeg rukovanja ili neovlaštenog popravljavanja. Svako prešutno jamstvo, uključujući jamstvo u pogledu održivosti odnosno pogodnosti za određenu svrhu, ovdje je ograničeno na trajanje u prethodno navedenom jamstvenom periodu. Tvrtka Fellowes ni u kom slučaju neće biti odgovorna za bilo koju posljedičnu štetu povezanu s ovim proizvodom. Ovo vam jamstvo daje posebna zakonska prava. Možete steći i druga zakonska prava koja se razlikuju od ovog jamstva. Trajanje, odredbe i uvjeti ovog jamstva vrijede direktno, izuzev tamo gdje mjenski zakoni propisuju drugačija ograničenja, zabrane ili uvjete. Za više pojedinosti ili korištenje usluga u okviru ovog jamstva obratite se tvrtki Fellowes ili vašem distributeru.

SI Zahvaljujemo se vam za nakup izdelka Fellowes. Za registracijo izdelka in pregled novic o izdelku, povratnih informacij in ponudbah obiščite spletno mesto www.fellowes.com/register. Podrobnosti o izdelku najdete na ploščici s specifikacijami na zadnji strani ali spodnjem delu naprave.

Podjetje Fellowes jamči, da so vsi deli laminatorja brez napak v materialu in izdelavi 2 leti od dneva nakupa prvega uporabnika. Če se v času trajanja garancijske dobe kateri koli del okvari, je vaša edina možnost popravilo ali zamenjava okvarjenega dela na podlagi mnenja in na stroške podjetja Fellowed. Ta garancija ni veljavna v primeru zlorabe, neprimernega rabe ali nepooblaščenega popravila. Katera koli implicirana garancija, vključno garancija o ustreznosti prodaje ali ustreznosti za določeno namene uporabe, je tukaj v trajanju omejena na ustrezno garancijsko obdobje, navedeno zgoraj. Podjetje Fellowes v nobenem primeru ne prevzema odgovornosti za poskodbe, ki so posledica uporabe tega izdelka. Ta garancija vam daje določene pravne pravice. Morda vam pripadajo tudi druge pravne pravice, ki se razlikujejo od te garancije. Trajanje in pogoji te garancije so veljavni povsod po svetu, razen v državih, kjer zakonsko veljajo drugačne omejitve ali pogoji. Za več podrobnosti ali za servis v sklopu te garancije se obrnite na podjetje Fellowes ali vašega prodajalca.

SR Zahvaljujemo što ste nabavili proizvod Fellowes. Posetite www.fellowes.com/register da biste registrovali proizvod i iskoristili prednosti o kojima možete saznati više u vestima o proizvodu, povratnim informacijama i ponudama. Detalji o proizvodu navedeni su na natpisnoj pločici koja se nalazi na poleđini ili donjoj strani mašine.

Fellowes daje garanciju na delove laminatora bez nedostataka što se tiče materijala i izrade u periodu od dve (2) godine od dana nabavke od strane krajnjeg korisnika. Ako se tokom garantnog perioda primete nedostaci na bilo kom delu proizvoda, isključivo i samo u vašoj odgovornosti ili zamenite deo sa nedostacima o trošku i po mogućnošću proizvođača Fellowes. Ova garancija ne važi u slučaju zlouporabe, pogrešnog rukovanja ili neovlašćene popravke. Bilo kakva podrazumevana garancija, uključujući garanciju podesnosti za prodaju ili određenu namenu, ovim putem se vremenski ograničava na prethodno navedeni garantni period. Fellowes ni u jednom slučaju neće biti odgovoran za bilo kakvu posljedičnu štetu koju bi mogla da se pripiše proizvodu. Ovom garancijom dodeljujete vam se posebna zakonska prava. Možda ćete imati druga zakonska prava na osnovu ovog ugovora. Trajanje, odredbe i uslovi ove garancije važe širom sveta, osim kada su različita ograničenja, restrikcije ili uslovi predviđeni lokanim pravom. Molimo da se obratite proizvođaču Fellowes ili vašem prodavcu ako su vam potrebne detaljnije informacije ili servis u garantnom roku.

AR نشكركم لشراءك منتجات Fellowes. يرجى زيارة www.fellowes.com/register لتسجيل منتجك والاستفادة من أخبار المنتج، والملاحظات والعروض. يمكن الاطلاع على تفاصيل المنتج المدرجة على لوحة التصنيف الموجودة على الجانب الخلفي أو الجانب السفلي للآلة.

تضمن شركة Fellowes خروج جميع أجزاء آلة التشغيل من عبوب المادة والتصنيع لمدة عامين بدءاً من تاريخ الشراء للمستهلك الأصلي. في حالة اكتشاف عيب في أي قطعة خلال فترة الضمان، فسيفتقر التصحيح الوحيد المقدم لك على إصلاح القطعة العيبية أو استبدالها. وفقاً لممارضة شركة Fellowes وعلى نفقتنا، لا ينطبق هذا الضمان في حالات سوء الاستخدام أو للمواد، أو الإضرار الغير متعمد به. بموجب هذا، يكون أي ضمان ضمني بما في ذلك قابلية التسويق أو الملائمة لأي غرض خاص، قاصراً في مئته على فترة الضمان المحددة أعلاه. أنه تكون شركة Fellowes مسؤولة على الإطلاق عن أي تليفات تبعية منسوبة إلى هذا المنتج. يمنحك هذا الضمان حقوقاً قانونية محددة. قد يكون لديك حقوق قانونية أخرى تختلف عن هذا الضمان. تسري مدة هذا الضمان بشروطه وأحكامه في جميع أنحاء العالم، فيما عدا في الأماكن التي ينطبق عليها قيود أو شروط أو أحكام مختلفة. لزيد من التفاصيل أو للحصول على خدمة بموجب هذا الضمان الرجاء الاتصال بشركة Fellowes أو بالوكيل الذي نتعامل معه.

HB אחריות מוגבלת
מומרת אש גרשו בשיאם יקבל אחריות ושירות ע"י חברת גרשו (ב"גר"). מוצרי FELLOWES אשר ירכשו מדינות אחרות יקבלו שירות ואחריות ע"י חברת FELLOWES ו"א ניגז הרצון בארץ בה גרשו השירות. גרס אחריות לך כרכיבי המכונה פושטים מפמנים ומפמני עבודה ומספקת תמיכה ושירות ולמוסד "הנה מיום הרשמה בקמרוס ע"י הרצון הקמרו. אם רכיש כלשהו נמצא עם מברךל תקופת האחריות הרצורה היחידה והבלתי ניתנת לרשות תהיה תקין או החלפה של רכיבי הפומ, במחירתה של החברה על השמורה. האחריות לא תחול במקרים של שימוש לא הולם (השונה מהמותר על חוות או מברך המשמשת) או תקין בלתי מורשה. החברה שומרת לתמיכה את חובת לבנות ומרכיבים תשלום מומרת כל עלות שנתפת הרצורה לרצון אספקת הרכיבים או השירותים מחוץ למדינה שבה נרכסה המכונה מלכתחילה ע"י משקו מורשה. כל אחריות משמעת כולל לחסירות או לתמיכה למטרות מסוימות, מוגבלת באת לפרק זמן מתחילת לשער האחריות מומרת לעיל. שגום המקרה לא תהיה חברת FELLOWES או חברת גרס חבות בעת בקרית הקמרוים ו"א הגנרמיום עינתים יחייב לומר גה. אחריות מעניקה לך זכויות משפטיות ספציפיות. שום זמן, התחמה והתחית של אחריות זו תוקפים רבחה העולם כולו, למעט בארצות מוגבלות, בחובות, ותחמה אחרים גדרים על פי הוקת המקומי. לקבלת פרטים נוספים ו לקבלת שירות תחת אחריות זו, יא ליצור קשר עם המשקו ממנו רכשת את המוצר או חברת גרס או חברת FELLOWES INC מחוץ לישראל.

מחלקת השירות של חברת גרס.
שעות פעילות: מיום א-ה 08:00-16:30 טל 03-5761600

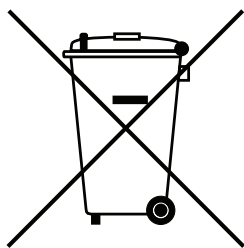

GB This product is classified as Electrical and Electronic Equipment. Should the time come for you to dispose of this product please ensure that you do so in accordance with the European Waste of Electrical and Electronic Equipment (WEEE) Directive and in compliance with local laws relating to this directive.

For more information on the WEEE Directive please visit www.fellowes.com/WEEE

FR Ce produit est classé dans la catégorie « Équipement électrique et électronique ». Lorsque vous déciderez de vous en débarrasser, assurez-vous d'être en parfaite conformité avec la directive européenne relative à la gestion des déchets d'équipements électriques et électroniques (DEEE), et avec les lois de votre pays liées à cette directive.

Pour obtenir des plus amples informations sur cette directive, rendez-vous sur www.fellowes.com/WEEE

ES Este producto está clasificado como Equipamiento Eléctrico y Electrónico. Cuando llegue el momento de deshacerse de este producto, asegúrese de que lo hace de acuerdo con la Directiva Europea sobre Residuos de Aparatos Eléctricos y Electrónicos (RAEE) y en cumplimiento de las leyes locales referentes a esta directiva.

Para obtener más información acerca de la directiva RAEE, visitar www.fellowes.com/WEEE

DE Dieses Produkt ist als Elektro- und Elektronikgerät klassifiziert. Wenn Sie dieses Gerät eines Tages entsorgen müssen, stellen Sie bitte sicher, dass Sie dies gemäß der Europäischen Richtlinie zu Sammlung und Recycling von Elektro- und Elektronikgeräten (WEEE) und in Übereinstimmung mit der lokalen Gesetzgebung in bezug auf diese Richtlinie tun.

Mehr Informationen zur WEEE-Richtlinie finden Sie unter: www.fellowes.com/WEEE

IT Questo prodotto rientra nella classificazione di apparecchiatura elettrica ed elettronica. Quando sarà il momento di eliminare questo prodotto assicurarsi di smaltirlo nel rispetto della Direttiva Rifiuti di apparecchiature elettriche ed elettroniche (European Waste of Electrical and Electronic Equipment - WEEE) e nel rispetto delle leggi locali relative a questa direttiva.

Per maggiori informazioni sulla Direttiva WEEE visitare il sito www.fellowes.com/WEEE

NL Dit product valt onder elektrische en elektronische apparatuur. Als u het product aan het einde van de levensduur afdankt, dan dient u het product te verwijderen overeenkomstig de Europese richtlijn Afdankte Elektrische en Elektronische Apparatuur (AEEA) en overeenkomstig de nationale wetgeving waarin de richtlijn is omgezet.

Meer informatie over de AEEA-richtlijn is te vinden op www.fellowes.com/WEEE

SE Denna produkt är klassificerad som elektrisk och elektronisk utrustning. Kommer det en tid när du måste slänga denna produkt skall du se till att göra så i överensstämmelse med europadirektivet för avfallshantering av elektrisk och elektronisk utrustning (WEEE) och i överensstämmelse med lokala föreskrifter relaterade till detta direktiv.

För mer information om WEEE var god besök www.fellowes.com/WEEE

DK Dette produkt er klassificeret som elektrisk og elektronisk udstyr. Hvis du på et tidspunkt skal bortskaffe dette produkt, skal du sikre dig, at du gør dette i overensstemmelse med det europæiske direktiv om affald af elektrisk og elektronisk udstyr (WEEE) og i overensstemmelse med lokale love i forbindelse med dette direktiv.

For yderligere information om WEEE Direktivet se venligst www.fellowes.com/WEEE

FIN Tämä tuote on luokiteltu Sähkö- ja elektroniikkalaitteeksi. Mikäli sinun tarvitsee joskus hävittää tämä tuote, varmista, että teet sen Euroopan sähkö- ja elektroniikkalaiteromua (Waste of Electrical and Electronic Equipment, WEEE) koskevan direktiivin ja siihen liittyvien paikallisten lakien mukaisesti.

Saadaksesi lisätietoja WEEE-direktiivistä, käy osoitteessa www.fellowes.com/WEEE

NO Dette produktet er klassifisert som 'Electric and Electronic Equipment' (elektrisk/elektronisk utstyr). Dersom du skal kvitte deg med dette produktet, vennligst forsikre deg om at du gjør det i henhold til reglementet i European Waste of Electrical and Electronic Equipment (WEEE) (det felleuropeiske reglementet for avhending av elektrisk/elektronisk utstyr).

For mer informasjon om WEEE-direktivet, gå inn på www.fellowes.com/WEEE

PL Niniejszy produkt jest klasyfikowany jako sprzęt elektryczny i elektroniczny. W chwili wycofywania produktu z użycia należy dopilnować, aby zutylizować go zgodnie z Europejską Dyrektywą dotyczącą zużytego sprzętu elektrycznego i elektronicznego (WEEE) i lokalnymi przepisami związanymi z tą dyrektywą.

Więcej informacji o dyrektywie WEEE można znaleźć pod adresem: www.fellowes.com/WEEE

RU Данное изделие относится к категории электротехнического и электронного оборудования. При утилизации станка соблюдайте Европейскую директиву об утилизации электротехнического и электронного оборудования (WEEE), а также любые другие региональные законы и предписания, касающиеся данной директивы.

Подробная информация о директиве WEEE содержится на сайте www.fellowes.com/WEEE

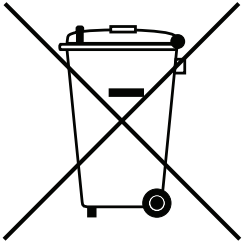

GR Αυτό το προϊόν έχει ταξινομηθεί ως Ηλεκτρικός και Ηλεκτρονικός Εξοπλισμός. Όταν θα έλθει ο καιρός να απορρίψετε το προϊόν αυτό, διασφαλίστε ότι θα το κάνετε σύμφωνα με την Ευρωπαϊκή Οδηγία περί Απόρριψης Ηλεκτρικού και Ηλεκτρονικού Εξοπλισμού (WEEE) και σύμφωνα με την τοπική νομοθεσία που σχετίζεται με την οδηγία αυτή. Για περισσότερες πληροφορίες σχετικά με την Οδηγία WEEE, επισκεφθείτε την ηλεκτρονική διεύθυνση www.fellowes.com/WEEE

TR Bu ürün, Elektrikli ve Elektronik Ekipman olarak sınıflandırılmaktadır. Bu ürünü atma zamanınız geldiğinde, lütfen ürünü Avrupa Birliği'nin Elektrikli ve Elektronik Ekipmanların Atılması (WEEE) Direktifi'ne ve bu direktifle ilgili yerel düzenlemelere uygun şekilde atın. WEEE Direktifi ile ilgili daha fazla bilgi için, lütfen www.fellowes.com/WEEE adresini ziyaret edin.

CZ Tento výrobek je klasifikován jako elektrické a elektronické zařízení. V případě, že budete chtít zařízení zlikvidovat, laskavě postupujte podle Směrnice o likvidaci elektrických a elektronických zařízeních (OEEZ)
Další informace o směrnici OEEZ naleznete na www.fellowes.com/WEEE

SK Tento výrobek je klasifikovaný ako elektrické a elektronické zariadenie. Ak je zariadenie potrebné zlikvidovať, zaistite, aby sa tak stalo v súlade so smernicou EÚ o odpade z elektrických a elektronických zariadení (WEEE) a v zhode s miestnymi zákonmi vzťahujúcimi sa na túto smernicu. Podrobnejšie informácie o smernici WEEE nájdete na adrese www.fellowes.com/WEEE

HU A termék elektromos és elektronikus berendezésként került besorolásra. Amennyiben eljön az az idő, hogy a terméket ki kell dobni, akkor azt az elektromos és elektronikus berendezések hulladékaira vonatkozó európai WEEE irányelv, valamint az irányelvre vonatkozó helyi törvények betartásával kell megtenni. A WEEE irányelvről további információkat az alábbi honlapon talál: www.fellowes.com/WEEE

PT Este equipamento está classificado como Equipamento Eléctrico e Electrónico. Caso seja necessário eliminar este equipamento, certifique-se de que procede em conformidade com a Directiva Europeia relativa a Equipamento Eléctrico e Electrónico (REEE) e de acordo com a legislação local relativa a esta directiva. Para mais informações sobre a Directiva REEE, visite www.fellowes.com/WEEE

BG Този продукт е класифициран като електрическо и електронно оборудване. Когато дойде време да изхвърлите продукта, моля, уверете се, че извършвате това в съответствие с Директивата относно отпадъци от електрическо и електронно оборудване (OEEO) и в съгласие с местното законодателство, свързано с тази директива.

За повече информация за Директивата OEEO, моля, посетете www.fellowes.com/WEEE

RO Acest produs este clasificat drept un echipament electric și electronic. În momentul în care trebuie să îl eliminați, vă rugăm să vă asigurați că procedați la eliminarea acestuia în conformitate cu Directiva europeană privind eliminarea echipamentului electric și electronic uzat (WEEE) și în conformitate cu legislația locală referitoare la această directivă. Pentru mai multe informații cu privire la Directiva WEEE, vă rugăm să vizitați www.fellowes.com/WEEE

HR Ovaj je uređaj klasificiran kao električna i elektronička oprema. Kad odlučite odstraniti ovaj uređaj, pobrinite se da to učinite u skladu s Europskom direktivom o električnom i elektroničkom otpadu (WEEE, Waste of Electrical and Electronic Equipment) te odgovarajuće mjesnim zakonima u vezi s ovom direktivom.

Više informacija o WEEE direktivi možete pronaći na web stranici: www.fellowes.com/WEEE

SI Ta izdelek se šteje kot električna in elektronska oprema. Ko boste želeli zavreči izdelek, vas prosimo, da to storite v skladu z Direktivo Evropskega parlamenta in Sveta o odpadni električni in elektronski opremi (WEEE) in predpisi, ki veljajo v vaši državi. Za več informacij o Direktivi WEEE obiščite www.fellowes.com/WEEE

SR Ovaj proizvod je klasifikovan kao električna i elektronska oprema. Ako u bilo kom trenutku odlažete ovaj proizvod u otpad, molimo da to učinite u skladu sa evropskom Direktivom o otpadnoj električnoj i elektronskoj opremi (WEEE) i u skladu sa lokalnim zakonima u vezi sa ovom Direktivom.

Da biste dobili više informacija o Direktivi WEEE molimo da posetite www.fellowes.com/WEEE.

AR تم تصنيف هذا المنتج بوصفه جهازًا كهربائيًا وإلكترونيًا. إذا حان وقت التخلص من هذا المنتج، يرجى التأكد من القيام بذلك وفقًا للتوجيه الخاص بالتخلص من المعدات الكهربائية والإلكترونية (WEEE) ومع الالتزام بالقوانين المحلية المتعلقة به.

للاطلاع على مزيد من التفاصيل حول توجيه WEEE، يرجى زيارة موقع www.fellowes.com/WEEE.

HB Mוצר זה מסווג כציוד חשמלי ואלקטרוני. במידה ויגיע המועד להשליך מוצר זה, אנא הקפידו לעשות זאת בהתאם להנחיות בנושא השלכת ציוד חשמלי ואלקטרוני. (WEEE) (Waste Electrical And Electronic Equipment (WEEE) Directive) ותוך ציות לחוקים המקומיים הקשורים בהנחיה זו.

לקבלת מידע נוסף לגבי הנחיות WEEE, נא לבקר בכתובת www.fellowes.com/WEEE.



CUSTOMER SERVICE & SUPPORT

www.fellowes.com

Europe Freephone: 00800-1810-1810
Benelux: +31-(0)-13-458-0580
Deutschland: +49 (0)511 545489-0
France: +33 (0) 1 78 64 91 00
Italia: +39-071-730041
Polska: +48 (22) 205-21-10
España/Portugal: +34-91-748-05-01
United Kingdom: +44 (0) 1302 836836

Declaration of Conformity

Fellowes Ltd.

Yorkshire Way, West Moor Park, Doncaster, South Yorkshire, DN3 3FB, England declares that the product Proteus A3 conforms with the requirements of the Restriction of Hazardous Substances Directive (2011/65/EU), the Low Voltage Directive (2014/35/EU), the Electromagnetic Compatibility Directive (2014/30/EU), the WEEE directive (2012/19/EU), and below harmonized European EN Standards:

Safety: EN60950-1: 2006/A2:2013

EMC Standard: EN55014-1:2006+A1:2009+A2:2011
EN55014-2:1997+A1:2001+ A2:2008
EN61000-3-2:2014
EN61000-3-3:2013

Year Affixed: 16

Itasca, Illinois, USA
July 1, 2016

John Fellowes