



Questo manuale d'istruzione è fornito da trovaprezzi.it. Scopri tutte le offerte per [Harman Kardon Aura Studio 4](#) o cerca il tuo prodotto tra le [migliori offerte di Diffusori Audio](#)



Questo manuale d'istruzione è fornito da trovaprezzi.it. Scopri tutte le offerte per [Harman Kardon Aura Studio 4](#) o cerca il tuo prodotto tra le [migliori offerte di Diffusori Audio](#)

QUICK START GUIDE

harman/kardon
by HARMAN

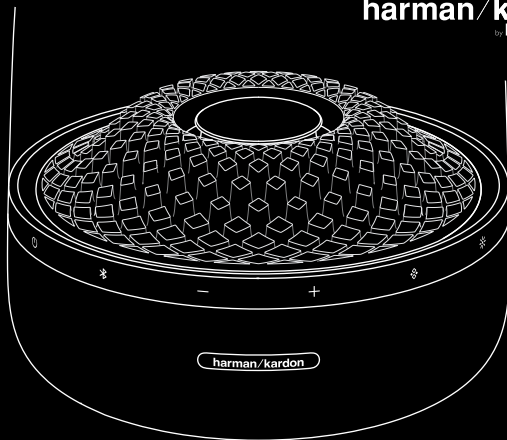

AURA STUDIO 4



WHAT'S IN THE BOX

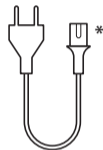
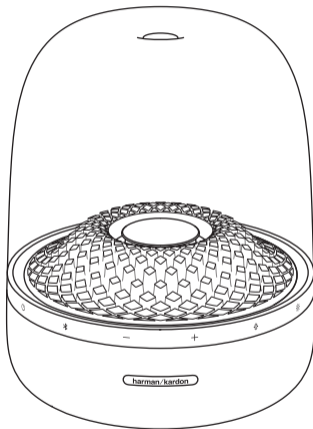

*Power cord quantity and plug type vary by regions.



POWER ON/OFF

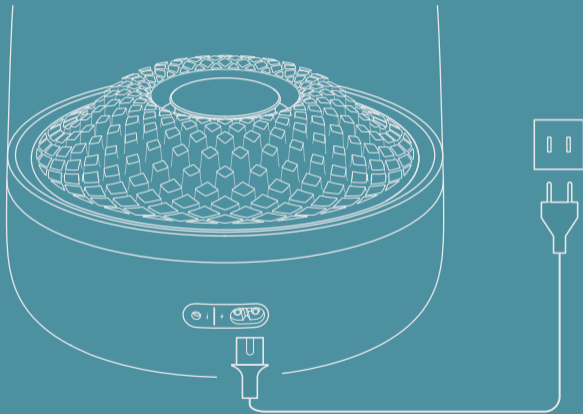

Press  to switch on.



BLUETOOTH PAIRING



1. SETTINGS
Bluetooth

2. DEVICES
HK Aura Studio 4 Connected

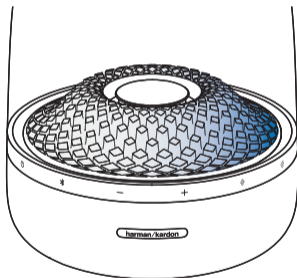

Connecting

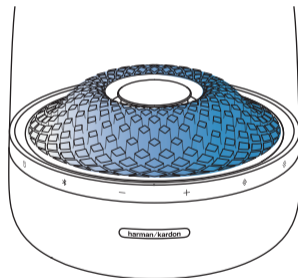

Connected



MUSIC STREAMING

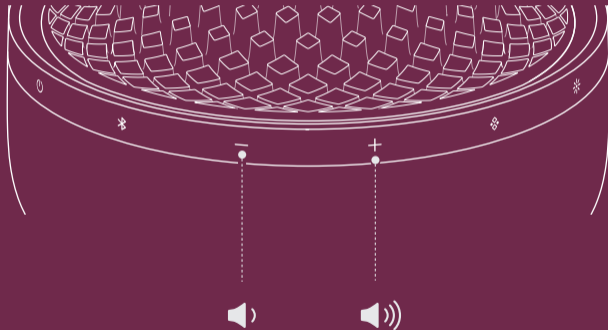



MULTI-POINT CONNECTION

* Maximum 2 devices.

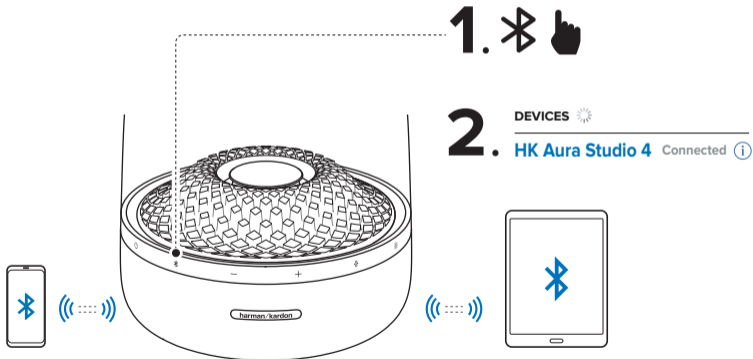



MUSIC PLAYBACK THROUGH AN AUDIO CABLE

After the audio cable is connected, ensure that no music plays through Bluetooth to start music playback through the audio cable.

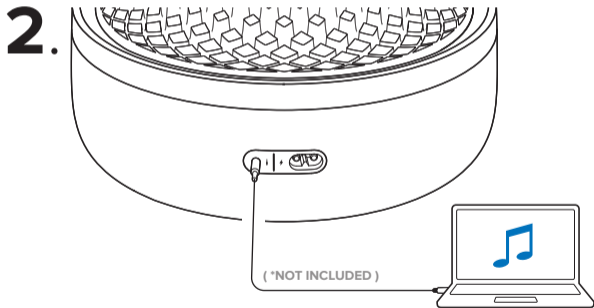



LIGHTING



Brightness
Level



70% ▶ 100% ▶ 0%
↑ 30% ←



LIGHTING

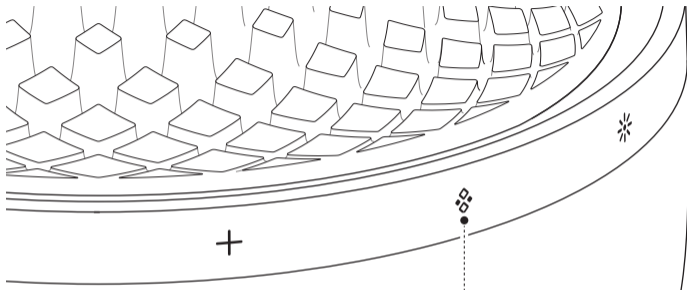

Lighting Effect



Polar Light



Galaxy



Fireplace



Rainy night



Cloud

Start music playback and the lighting will sync with your music.



AUTO STANDBY

The speaker switches to standby automatically after 20 minutes if there is no music playback or key press. To disable the auto standby feature, press **+**, **-** and **⌘** for more than 5 seconds.

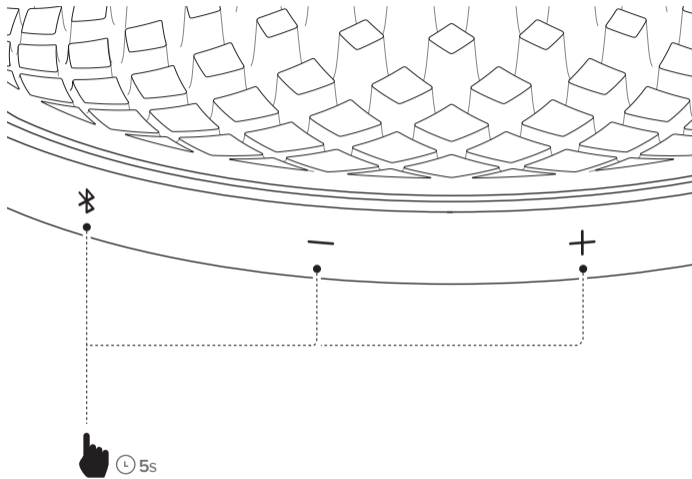



TECH SPEC

- **Bluetooth version:** 4.2
- **Support:** A2DP 1.3, AVRCP 1.6
- **Transducers:** 40 mm x 6 pcs (Mid-high range); 130 mm x 1 pc (Subwoofer)
- **Rated power:** 2 x 15 W RMS + 1 x 100 W RMS
- **Frequency response:** 45 Hz – 20 kHz (-6 dB)
- **Signal to noise ratio:** 80 dB at 15 W (Mid-high range); 80 dB at 100 W (Subwoofer)
- **Power supply:** 100 – 240 V ~ 50/60 Hz
- **Bluetooth transmitter power:** ≤ 7 dBm
- **Bluetooth transmitter frequency range:** 2.400 – 2.4835 GHz
- **Bluetooth transmitter modulation:** GFSK, $\pi/4$ DQPSK, 8DPSK
- **Dimension (H x W x D):** 284 x 233 x 233 mm / 11.2" x 9.2" x 9.2"
- **Weight:** 3.6 kg (7.9 lb)

FR

CONTENU DE LA BOÎTE

* Le nombre de cordons secteur et les types des prises varient selon les régions.

MARCHE/ARRÊT

Appuyez sur  pour l'allumer.

JUMELAGE BLUETOOTH

Connexion | Connectée

DIFFUSION DE MUSIQUE

CONNEXION MULTIPOINT

* 2 appareils maximum.

LECTURE DE MUSIQUE VIA UN CÂBLE AUDIO

Le Bluetooth ne doit pas être utilisé pour pouvoir écouter de la musique via le câble audio.

SPÉC. TECHNIQUES

- Version Bluetooth : 4.2
- Support : A2DP 1.3, AVRCP 1.6
- Transducteurs : 6 x 40 mm (plage médiums-aigus) ; 1 x 130 mm (basses fréquences)
- Puissance nominale : 2 x 15 W RMS + 1 x 100 W RMS
- Réponse en fréquence : 45 Hz – 20 kHz (-6 dB)
- Rapport signal sur bruit : 80 dB à 15 W (plage médiums-aigus) ; 80 dB à 100 W (basses fréquences)
- Alimentation électrique : 100 – 240 V[~], 50/60 Hz
- Puissance de l'émetteur Bluetooth : ≤ 7 dBm
- Bande de fréquences de l'émetteur Bluetooth : 2,400 - 2,4835 GHz
- Modulation de l'émetteur Bluetooth : GFSK, π/4 DQPSK, 8DPSK
- Dimensions (H x L x P) : 284 x 233 x 233 mm / 11,2" x 9,2" x 9,2"
- Poids : 7,9 lb (3,6 kg)

(* non incluse)

ÉCLAIRAGE



Niveau de luminosité

ÉCLAIRAGE

Effet lumineux

Démarrez la lecture de la musique, l'éclairage se synchronise avec votre musique.

VEILLE AUTO

L'enceinte se met automatiquement en veille après 20 minutes d'inactivité. Appuyez sur ,  et  pendant plus de 5 secondes pour désactiver la fonction de veille automatique.

DA

HVAD ER DER I ÆSKEN

* Antal og type af strømkabler og stik kan variere afhængig af regionen.

TÆND/SLUK

Tryk på  for at tænde.

PARRING MED BLUETOOTH

Forbindelse | Forbundet

STREAMING AF MUSIK

FLERPUNKTSFORBINDELSE

* Højest 2 enheder.

MUSIKAFSPILNING VIA ET LYDKABEL

Hvis du vil afspille musik via lydkalet, skal du sikre, at der ikke afspilles musik via Bluetooth på samme tid.

SPECIFIKATIONER

- Bluetooth-version: 4.2
- Understøttelse: A2DP 1.3, AVRCP 1.6
- Transducere: 40 mm x 6 stk. (mellemtone/diskant); 130 mm x 1 stk. (subwoofer)
- Nominel effekt: 2 x 15 W RMS + 1 x 100 W RMS
- Frekvensområde: 45 Hz – 20 kHz (-6 dB)
- Signal til støj-forhold: 80 dB ved 15 W (mellemtone/diskant); 80 dB ved 100 W (subwoofer)
- Strømforsyning: 100 – 240 V ~ 50/60 Hz
- Bluetooth-sende effekt: ≤ 7 dBm
- Frekvensområde for Bluetooth-transmitter: 2,400-2,4835 GHz
- Bluetooth-sendemodulation: GFSK, π/4 DQPSK, 8DPSK
- Mål (H x B x D): 284 x 233 x 233 mm (11,2" x 9,2" x 9,2")
- Vægt: 3,6 kg (7,9 lb)

(* ikke inkluderet)

BELYSNING



Lysstyrkeniveau

BELYSNING

Lyseffekt

Start musikafspilning, og belysningen synkroniseres med din musik.

AUTOMATISK STANDBY

Højttaleren skifter automatisk til standby-tilstand efter 20 minutters inaktivitet. For at deaktivere den automatiske standby-funktion skal du trykke på ,  og  i mere end 5 sekunder.

DE

VERPACKUNGSMATERIAL

* Anzahl und Steckertyp des Netzkabels weichen je nach Region ab.

EIN-/AUSSCHALTEN

Drücke  zum Einschalten.

BLUETOOTH-KOPPLUNG

Wird verbunden | Verbunden

MUSIK-STREAMING

MULTI-POINT-VERBINDUNG

* Maximal 2 Geräte.

MUSIK-WIEDERGABE ÜBER AUDIO-KABEL

Für die Musikwiedergabe über das Audio-Kabel muss sichergestellt sein, dass nicht gleichzeitig Musik über Bluetooth wiedergegeben wird.

TECHNISCHE DATEN

- Bluetooth-Version: 4.2
- Unterstützt: A2DP 1.3, AVRCP 1.6
- Schallgeber: 40 mm x 6 Stück (Mittel-Hochtonbereich); 130 mm x 1 Stück (Subwoofer)
- Nennleistung: 2 x 15 W RMS + 1 x 100 W RMS
- Frequenzbereich: 45 Hz – 20 kHz (-6 dB)
- Rauschabstand: 80 dB bei 15 W (Mittel-Hochtonbereich); 80 dB bei 100 W (Subwoofer)
- Energieversorgung: 100 – 240 V ~ 50/60 Hz
- Bluetooth-Übertragungsleistung: ≤ 7 dBm
- Frequenzbereich für die Bluetooth-Übertragung: 2,400 – 2,4835 GHz
- Bluetooth-Übertragungsmodulation: GFSK, π/4 DQPSK, 8DPSK
- Abmessungen (H x B x T): 284 x 233 x 233 mm (11,2" x 9,2" x 9,2")
- Gewicht: 3,6 kg (7,9 lb)

(* nicht mitgeliefert)

BELEUCHTUNG

Helligkeitsstufe

BELEUCHTUNG

Beleuchtungseffekt

Starte die Musikwiedergabe, dann wird die Beleuchtung mit deiner Musik synchronisiert.

AUTOMATISCHER STANDBY

Der Lautsprecher wechselt automatisch nach 20 Minuten Inaktivität in den Standby-Modus. Drücke **+**, **-** und  über 5 Sekunden lang, um den automatischen Wechsel in den Standby-Modus zu deaktivieren.

ES

CONTENIDO DE LA CAJA

* El número de cables de alimentación y el tipo de enchufe dependen de la región.

POWER ON/OFF

Presiona  para encender.

CONEXIÓN BLUETOOTH

Conectando | Conectado

TRASMITIENDO MÚSICA

CONEXIÓN MULTIPUNTO

* Máximo 2 dispositivos.

REPRODUCCIÓN DE MÚSICA A TRAVÉS DE UN CABLE DE AUDIO

Para reproducir música a través del cable de audio, asegúrese de que no se reproduzca música a través de Bluetooth al mismo tiempo.

ESPECIFICACIONES TÉCNICAS

- Versión de Bluetooth: 4.2
- Compatibilidad: A2DP 1.3, AVRCP 1.6
- Transductores: 40 mm x 6 unidades (gama media-alta); 130 mm x 1 unidad (subwoofer)
- Potencia nominal: 2 x 15 W RMS + 1 x 100 W RMS
- Intervalo de frecuencias: 45 Hz – 20 kHz (-6 dB)
- Relación señal-ruido: 80 dB a 15 W (gama media-alta); 80 dB a 100 W (subwoofer)
- Alimentación: 100 – 240 V ~ 50/60 Hz
- Potencia del transmisor Bluetooth: ≤ 7 dBm
- Gama de frecuencias del transmisor Bluetooth: 2,400 – 2,4835 GHz
- Modulación del transmisor Bluetooth: GFSK, π/4 DQPSK, 8DPSK
- Dimensiones (Alto x Ancho x Profundidad): 284 x 233 x 233 mm
- Peso: 3,6 kg

(* no incluida)

ILUMINACIÓN

Nivel de brillo

ILUMINACIÓN

Efecto de iluminación

Comienza la reproducción de música y la iluminación se sincronizará con tu música.

ESPERA AUTOMÁTICA

El altavoz cambia al modo de espera automáticamente luego de 20 minutos de inactividad. Para desactivar la función de modo de espera automática, presiona **+**, **-** y  por más de 5 segundos.

ES-MX

CONTENIDO DE LA CAJA

* El número de cables de alimentación y el tipo de enchufe dependen de la región.

ENCENDIDO/APAGADO

Presiona  para encenderlo.

CONEXIÓN BLUETOOTH

Conectando | Conectado

TRANSMISIÓN DE MÚSICA

CONEXIÓN MULTIPUNTO

* Máximo 2 dispositivos.

REPRODUCCIÓN DE MÚSICA

MEDIANTE UN CABLE DE AUDIO

Para reproducir música a través del cable de audio, asegúrese de no reproducir música a través de Bluetooth al mismo tiempo
(+ no incluido)

ESPECIFICACIONES

- Versión de Bluetooth: 4.2
- Soporte: A2DP 1.3, AVRCP 1.6
- Transductores: 40 mm x 6 pz. (rango medio-alto); 130 mm x 1 pz. (subwoofer)
- Potencia nominal: 2 x 15 W RMS + 1 x 100 W RMS
- Respuesta en frecuencia: 45 Hz – 20 kHz (-6 dB)
- Relación señal/ruido: 80 dB a 15 W (rango medio-alto); 80 dB a 100 W (subwoofer)
- Fuente de alimentación: 100 – 240 V ~ 50/60 Hz
- Potencia del transmisor Bluetooth: ≤ 7 dBm
- Rango de frecuencia del transmisor Bluetooth: 2.400 – 2.4835 GHz
- Modulación del transmisor Bluetooth: GFSK, π/4 DQPSK, 8DPSK
- Dimensiones (Al x A x P): 284 x 233 x 233 mm/11.2" x 9.2" x 9.2"
- Peso: 3.6 kg (7.9 lb)

ILUMINACIÓN

Nivel de brillo

ILUMINACIÓN

Efecto de iluminación
Inicia la reproducción de música y la iluminación se sincronizará con tu música.

REPOSO AUTOMÁTICO

El altavoz pasa automáticamente al modo de espera tras 20 minutos de inactividad. Para desactivar la función de modo de espera automático, pulsa +, – y  durante más de 5 segundos.

FI

PAKKAUKSEN SISÄLTÖ

* Virtajohtojen määrä ja pistoketyyppi vaihtelee alueittain.

VIRTA PÄÄLLE / POIS PÄÄLTÄ

Kytke virta päälle painamalla .

BLUETOOTH-LAITEPARIN

MUODOSTUS

Yhdistetään | Yhdistetty

MUSIIKIN SUORATOISTO

MONIPISTEYHTEYS

* Enintään 2 laitetta.

MUSIIKIN TOISTO AUDIOKAAPELIN

KAUTTA

TEKNISET TIEDOT

- Bluetooth-versio: 4.2
- Tuki: A2DP 1.3, AVRCP 1.6
- Elementit: 40 mm x 6 kpl (keski-ylärekisteri); 130 mm x 1 kpl (subwoofer)
- Nimellisteho: 2 x 15 W RMS + 1 x 100 W RMS
- Taajuusvaste: 45 Hz – 20 kHz (-6 dB)
- Signaali-kohinasuhde: 80 dB @ 15 W (keski-ylärekisteri); 80 dB @ 100 W (subwoofer)
- Virtalähde: 100 – 240 V ~ 50/60 Hz
- Bluetooth-lähtetimen teho: ≤ 7 dBm
- Bluetooth-lähtetimen taajuusalue: 2.400 – 2.4835 GHz
- Bluetooth-lähtetimen modulaatio: GFSK, π/4 DQPSK, 8DPSK
- Mitat (K x L x S): 284 x 233 x 233 mm / 11.2" x 9.2" x 9.2"
- Paino: 3.6 kg (7.9 lb)

Jos haluat toistaa musiikkia äänijohdon välityksellä, varmista, ettei Bluetoothissa toisteta musiikkia samaan aikaan.
(* ei sisällytetty)

VALAISTUS

Kirkkaustaso

VALAISTUS

Valotehoste

Aloita musiikin toisto, ja valaistus synkronoituu musiikin kanssa.

AUTOMAATTINEN VALMIUSTILA

Kaiutin kytkeytyy automaattisesti valmiustilaan 20 minuutin käyttämättömyyden jälkeen. Voit poistaa automaattisen valmiustilan käytöstä painamalla +, – ja  yli 5 sekunnin ajan.

IT

CONTENUTO DELLA CONFEZIONE

* Il numero dei cavi di alimentazione e il tipo di spina variano da regione a regione.

ACCENSIONE/SPEGNIMENTO

Premere  per accendere.

ABBINAMENTO BLUETOOTH

In collegamento | Collegato

STREAMING MUSICALE

CONNESSIONE MULTI-PUNTO

* Massimo 2 dispositivi.

RIPRODUZIONE DI MUSICA TRAMITE CAVO AUDIO

Per riprodurre musica tramite il cavo audio, assicurarsi che non venga riprodotta musica in contemporanea tramite Bluetooth.

(- non incluso)

SPECIFICHE TECNICHE

- Versione Bluetooth: 4.2
- Supporto: A2DP 1.3, AVRCP 1.6
- Trasduttori: 40 mm x 6 pz (gamma medio-alta); 130 mm x 1 pz (Subwoofer)
- Potenza nominale: 2 x 15 W RMS + 1 x 100 W RMS
- Risposta in frequenza: 45 Hz – 20 kHz (-6 dB)
- Rapporto segnale-rumore: 80 dB a 15 W (gamma medio-alta); 80 dB a 100 W (Subwoofer)
- Alimentazione: 100 – 240 V ~ 50/60 Hz
- Potenza del trasmettitore Bluetooth: ≤ 7 dBm
- Gamma di frequenza del trasmettitore Bluetooth : 2.400 – 2.4835 GHz
- Modulazione del trasmettitore Bluetooth: GFSK, π/4 DQPSK, 8DPSK
- Dimensioni (A x L x P): 284 x 233 x 233 mm / 11.2" x 9.2" x 9.2"
- Peso: 3.6 kg (7.9 lb)

ILLUMINAZIONE

Livello di luminosità

ILLUMINAZIONE

Effetto luminoso

Avviare la riproduzione della musica e l'illuminazione si sincronizzerà con essa.

STANDBY AUTOMATICO

L'altoparlante passa automaticamente alla modalità standby dopo 20 minuti di inattività. Per disattivare la funzione di standby automatico, premere **+**, **-** e  per più di 5 secondi.

NL

VERPAKKINGSINHOUD

* Het aantal bijgeleverde netsnoeren en het type stekker verschillen per land.

INSCHAKELEN / UITSCHAKELEN

Druk op  om in te schakelen.

BLUETOOTH KOPPELEN

Verbinden | Verbonden

MUZIEK STREAMEN

MEERPUNTSVERBINDING

* Maximaal 2 apparaten.

MUZIEK AF SPELEN VIA EEN AUDIOKABEL

Als je via de audiokabel muziek wilt afspelen, zorg er dan voor dat er niet tegelijkertijd muziek via Bluetooth wordt afgespeeld.
(* niet bijgeleverd)

TECHNISCHE SPECIFICATIES

- Bluetooth versie: 4.2
- Ondersteunt: A2DP 1.3, AVRCP 1.6
- Transducers: 40 mm x 6 stuks (midden-hoog bereik); 130 mm x 1 stuk (Subwoofer)
- Nominaal vermogen: 2 x 15 W RMS + 1 x 100 W RMS
- Frequentiebereik: 45 Hz - 20 kHz (-6 dB)
- Signaal/ruisverhouding: 80 dB bij 15 W (midden-hoog bereik); 80 dB bij 100 W (Subwoofer)
- Voeding: 100 - 240 V ~ 50/60 Hz
- Bluetooth zendervermogen: ≤ 7 dBm
- Bluetooth-zenderfrequentiebereik: 2.400 - 2.4835 GHz
- Bluetooth-zendermodulatie: GFSK, π / 4 DQPSK, 8DPSK
- Afmeting (H x B x D): 284 x 233 x 233 mm
- Gewicht: 3,6 kg

VERLICHTING

Helderheidsniveau

VERLICHTING

Verlichtingseffect

Start het afspelen van muziek en de verlichting synchroniseert met je muziek.

AUTOMATISCHE STAND-BY

De speaker schakelt na 20 minuten zonder bediening automatisch over naar stand-by. Om de automatische stand-byfunctie uit te schakelen, druk anger dan 5 seconden op **+**, **-** en .

NO

DETTE ER I ESKEN

* Antall strømkabler og pluggtyper varierer fra område til område.

SLÅ PÅ/AV

Trykk på  for å slå på.

BLUETOOTH-PARING

Kobler til i Tilkoblet

MUSIKKSTRØMMING

FLERPUNKTSFORBINDELSE

* Maks. 2 enheter.

MUSIKKAVSPILLING GJENNOM EN LYDKABEL

For å spille av musikk gjennom lyd-kabelen må du kontrollere at det ikke samtidig avspilles musikk gjennom Bluetooth.

TEKNISKE SPESIFIKASJONER

- Bluetooth-versjon: 4.2
- Støtter: A2DP 1.3, AVRCP 1.6
- Transdusere: 40 mm x 6 stk. (middels til høyt område); 130 mm x 1 stk. (basshøytaler)
- Nominell effekt: 2 x 15 W RMS + 1 x 100 W RMS
- Frekvensrespons: 45 Hz – 20 kHz (-6 dB)
- Signal-til-støy-forhold: 80 dB ved 15 W (middels til høyt område); 80 dB ved 100 W (basshøytaler)
- Strømforsyning: 100–240 V ~ 50/60 Hz
- Bluetooth-senderens effekt: ≤ 7 dBm
- Bluetooth-senderens frekvensområde: 2,400–2,4835 GHz
- Bluetooth-senderens modulasjon: GFSK, π/4 DQPSK, 8DPSK
- Mål (B x H x D): 284 x 233 x 233 mm / 11,2" x 9,2" x 9,2"
- Vekt: 3,6 kg (7,9 pund)

(* ikke inkludert)

BELYSNING

Lysstyrkenivå

BELYSNING

Belysningseffekt

Start musikkavspilling, så beveges belysningen synkront med musikken som spilles.

AUTO STANDBY

Høytaleren bytter automatisk til standby etter 20 minutters inaktivitet. Deaktiver automatisk standby ved å holde inne **+**, **-** og  i mer enn 5 sekunder.

PL

ZAWARTOŚĆ ZESTAWU

* Liczba przewodów oraz rodzaj wtyków mogą się różnić w zależności od regionu.

WŁĄCZANIE/WYŁĄCZANIE ZASILANIA

Naciśnij .

PAROWANIE BLUETOOTH

Łączenie | Połączono

STRUMIENIOWANIE MUZYKI

POŁĄCZENIE WIELOPUNKTOWE

* Maksymalnie 2 urządzenia.

ODTWARZANIE MUZYKI ZA POŚREDNICTWEM PRZEWODU AUDIO

Aby odtwarzać muzykę przez kabel audio, upewnij się, że w tym samym czasie przez Bluetooth nie jest odtwarzana żadna muzyka.

SPECYFIKACJA TECHNICZNA

- Wersja Bluetooth: 4.2
- Obsługa: A2DP 1.3, AVRCP 1.6
- Przetworniki: 40 mm x 6 szt. (średnio-wysokotonowe); 130 mm x 1 szt. (subwoofer)
- Moc znamionowa: 2 x 15 W RMS + 1 x 100 W RMS
- Pasma przenoszenia: 45 Hz – 20 kHz (-6 dB)
- Stosunek sygnału do szumu: 80 dB przy 15 W (średnio-wysokotonowe); 80 dB przy 100 W (subwoofer)
- Zasilanie: 100 – 240 V ~ 50/60 Hz
- Moc nadajnika Bluetooth: ≤ 7 dBm
- Zakres częstotliwości nadajnika Bluetooth: 2,400 – 2,4835 GHz
- Modułacja nadajnika Bluetooth: GFSK, π/4 DQPSK, 8DPSK
- Wymiary (wys. x szer. x głęb.): 284 x 233 x 233 mm / 11,2" x 9,2" x 9,2"
- Masa: 3,6 kg (7,9 funta)

(* nie dołączono)

OŚWIETLENIE

Poziom jasności

OŚWIETLENIE

Efekt świetlny

Uruchom odtwarzanie muzyki, a oświetlenie zsynchronizuje się z twoją muzyką.

AUTOMATYCZNE WŁĄCZENIE TRYBU GOTOWOŚCI

Głośnik automatycznie przełącza się do trybu czuwania po 20 minutach braku aktywności. Aby wyłączyć funkcję automatycznego przejścia w stan czuwania, naciśnij **+**, **-** oraz  dłużej niż przez 5 sekund.

PT

O QUE ESTÁ INCLUÍDO

* O comprimento do cabo de alimentação e o tipo de ficha variam de acordo com as regiões.

LIGAR/DESLIGAR

Prima  para ligar.

EMPARELHAMENTO BLUETOOTH

A estabelecer a ligação | Ligado

TRANSMISSÃO DE MÚSICA

LIGAÇÃO MULTIPONTO

* Máximo de 2 dispositivos.

REPRODUÇÃO DE MÚSICA ATRAVÉS DE UM CABO DE ÁUDIO

Para reproduzir música através do cabo de áudio, certifique-se de que não está a

ser reproduzida música por Bluetooth em simultâneo.

(* não incluído)

ILUMINAÇÃO

Nível de brilho

ILUMINAÇÃO

Efeito de iluminação

Comece a reprodução da música e a iluminação irá sincronizar-se com a sua música.

MODO SUSPENDER AUTOMATICAMENTE

A coluna muda automaticamente para o modo de espera após 20 minutos de inatividade. Para desativar a função de espera automática, prima **+**, **-** e  durante mais de 5 segundos.

ESPECIFICAÇÕES TÉCNICAS

- Versão Bluetooth: 4.2
- Suporte: A2DP 1.3 e AVRCP 1.6
- Transdutores: 40 mm x 6 unidades (gama média-alta); 130 mm x 1 unidade (Subwoofer)
- Potência nominal: 2 x 15 W RMS + 1 x 100 W RMS
- Resposta de frequência: 45 Hz – 20 kHz (-6 dB)
- Relação sinal/ruído: 80 dB a 15 W (Intervalo médio-alto); 80 dB a 100 W (Subwoofer)
- Alimentação de energia: 100 – 240 V ~ 50/60 Hz
- Potência de transmissão Bluetooth: ≤ 7 dBm
- Intervalo de frequência do transmissor Bluetooth: 2,400 – 2,4835 GHz
- Modulação de transmissão Bluetooth: GFSK, π/4 DQPSK e 8DPSK
- Dimensões (A x L x P): 284 x 233 x 233 mm/11,2" x 9,2" x 9,2"
- Peso: 3,6 kg (7,9 lb)

PT-BR

CONTEÚDO DA CAIXA

* O cabo de alimentação e o tipo de tomada variam de região para região.

LIGA/DESLIGA

Pressione  para ligar.

EMPARELHAMENTO BLUETOOTH

Conectando | Conectado

STREAMING DE MÚSICA

CONEXÃO MULTI-POINT

* Máximo dois dispositivos.

REPRODUÇÃO DE MÚSICA POR CABO DE ÁUDIO

Para reproduzir música pelo cabo de áudio, certifique-se de que nenhuma música seja reproduzida por Bluetooth ao mesmo tempo.

ESPECIFICAÇÕES TÉCNICAS

- Versão Bluetooth: 4.2
- Suporte a A2DP 1.3 e AVRCP 1.6
- Transdutores: 6 x 40 mm (mid-range e agudos); 1 x 130 mm (subwoofer)
- Potência nominal: 2 x 15 W RMS + 1 x 100 W RMS
- Resposta de frequência: 45 Hz a 20 kHz (-6 dB)
- Relação sinal/ruído: 80 dB a 15 W (mid-range e agudos); 80 dB a 100 W (subwoofer)
- Alimentação de energia: 100 a 240 V ~ 50/60 Hz
- Potência de transmissão Bluetooth: ≤ 7 dBm
- Intervalo de frequência de transmissão Bluetooth: 2,400 a 2,4835 GHz
- Modulação de transmissão Bluetooth: GFSK, π/4 DQPSK e 8DPSK
- Dimensões (A x L x P): 284 x 233 x 233 mm / 11,2" x 9,2" x 9,2"
- Peso: 3,6 kg (7,9 lb)

(* não incluídos)

ILUMINAÇÃO

Nível de luminosidade

ILUMINAÇÃO

Efeito de iluminação

Ao reproduzir uma música, a iluminação irá sincronizar com ela.

ESPERA AUTOMÁTICA

Se passar 20 minutos inativa, a caixa de som entrará no modo de espera. Para desativar o recurso de espera automática, pressione **+**, **-** e  por mais de 5 segundos.

SK

ČO JE V KRABICI

* Špecifikácia napájacieho kábla a typ zástrčky sa líšia v závislosti od regiónov.

ZAPNUTIE/VYPNUTIE

Stlačte  pre zapnutie.

PÁROVANIE BLUETOOTH

Pripája sa | Pripojené

STREAMOVANIE HUDBY

VIACBODOVÉ PRIPOJENIE

* Maximálne 2 zariadenia.

PREHRÁVANIE HUDBY

PROSTREDNÍCTVOM AUDIO KÁBLA

Ak chcete prehrávať hudbu cez audio kábel, uistite sa, že sa súčasne neprehráva žiadna hudba cez Bluetooth.

TECHNICKÉ ŠPECIFIKÁCIE

- Bluetooth verzia: 4.2
- Podpora: A2DP 1.3, AVRCP 1.6
- Prevodníky: 40 mm x 6 ks (stredný a vysoký rozsah); 130 mm x 1 ks (subwoofer)
- Menovitý výkon: 2 x 15 W RMS + 1 x 100 W RMS
- Frekvenčná odozva: 45 Hz – 20 kHz (-6 dB)
- Pomer signálu k šumu: 80 dB pri 15 W (stredný a vysoký rozsah); 80 dB pri 100 W (subwoofer)
- Napájanie: 100 – 240 V až 50/60 Hz
- Napájanie vysielacza Bluetooth: ≤ 7 dBm
- Frekvenčný rozsah vysielacza Bluetooth: 2,400 – 2,4835 GHz
- Modulácia vysielacza Bluetooth: GFSK, π/4 DQPSK, 8DPSK
- Rozmery (V x Š x H): 284 x 233 x 233 mm / 11,2" x 9,2" x 9,2"
- Hmotnosť: 3,6 kg (7,9 lb)

(* nezahrňa)

OSVETLENIE

Úroveň jasů

OSVETLENIE

Svetelný efekt

Spustite prehrávanie hudby a osvetlenie sa zosynchronizuje s vašou hudbou.

AUTOMATICKÝ POHOTOVOSTNÝ REŽIM

Reproduktor sa po 20 minútach nečinnosti automaticky prepne do pohotovostného režimu. Ak chcete vypnúť funkciu automatického pohotovostného režimu, stlačte **+**, **-** a  na viac ako 5 sekúnd.

SV

DETTA FINNS I LÅDAN

*Antalet strömkablar och kontakttyp beror på vilket land enheten är köpt i.

STRÖM PÅ/AV

Tryck på  för att slå på.

BLUETOOTH-PARKOPPLING

Ansluter | Ansluten

MUSIKSTRÖMNING

FLERPUNKTSANSLUTNING

* Max 2 enheter.

UPPSPELNING AV MUSIK VIA EN

LJUDKABEL

Om du vill spela upp musik via ljudkabeln måste du se till att ingen musik spelas upp via Bluetooth samtidigt.

TEKNISKA SPECIFIKATIONER

- Bluetooth-version: 4.2
- Stöd för: A2DP 1.3, AVRCP 1.6
- Transduktor: 40 mm x 6 pcs (medelhögt intervall); 130 mm x 1 st (subwoofer)
- Nominell effekt: 2 x 15 W RMS + 1 x 100 W RMS
- Frekvensåtergivning: 45 Hz – 20 kHz (-6 dB)
- Signal-brusförhållande: 80 dB vid 15 W (medelhögt intervall); 80 dB vid 100 W (subwoofer)
- Strömförsörjning: 100 – 240 V ~ 50/60 Hz
- Bluetooth-sändarström: ≤ 7 dBm
- Bluetooth-sändarfrekvensintervall: 2,400 – 2,4835 GHz
- Bluetooth-sändarmodulering: GFSK, π/4 DQPSK, 8DPSK
- Mått (h x b x d): 284 x 233 x 233 mm / 11,2" x 9,2" x 9,2"
- Vikt: 3,6 kg (7,9 lb)

(* ingår ej)

LJUS

Ljusstyrka, nivå

LJUS

Ljuseffekt

Börja spela musik så synkroniseras ljuset med musiken.

AUTOMATISKT VILOLÄGE

Högtalaren växlar automatiskt till standby efter 20 minuters inaktivitet. Om du vill inaktivera den automatiska standby-funktionen trycker du på **+**, **-** och  i mer än 5 sekunder.

RU

КОМПЛЕКТ ПОСТАВКИ

* Длина шнура питания и тип вилки зависит от региона.

ВКЛЮЧЕНИЕ/ОТКЛЮЧЕНИЕ ПИТАНИЯ

Нажмите **⏻** для включения.

СОПРЯЖЕНИЕ ПО BLUETOOTH

Подключение I Подключение установлено

ПОТОКОВАЯ ПЕРЕДАЧА МУЗЫКИ

МНОГОТОЧЕЧНОЕ ПОДКЛЮЧЕНИЕ

* Максимум 2 устройства.

ВОСПРОИЗВЕДЕНИЕ МУЗЫКИ ПО АУДИОКАБЕЛЮ

Для воспроизведения музыки с помощью аудиокабеля убедитесь, что в этот момент

музыка не воспроизводится с помощью Bluetooth.

(* не входит в комплект поставки)

ПОДСВЕТКА

Уровень яркости

ПОДСВЕТКА

Световой эффект

Запустите воспроизведение музыки – подсветка автоматически синхронизируется с музыкой.

АВТОМАТИЧЕСКИЙ РЕЖИМ ОЖИДАНИЯ

Колонка самостоятельно переходит в ожидания через 20 минут бездействия. Чтобы отключить функцию автоматического перехода в режим ожидания, нажмите **+**, **-** и **⌘**, удерживайте дольше 5 секунд.

ТЕХНИЧЕСКИЕ ХАРАКТЕРИСТИКИ

- Версия Bluetooth: 4.2
- Поддерживаемые протоколы: A2DP 1.3, AVRCP 1.6
- Преобразователи: 40 мм x 6 шт. (средне-высокий диапазон); 130 мм x 1 шт. (сабвуфер)
- Номинальная мощность: 2 x 15 Вт RMS + 1 x 100 Вт RMS
- Частотная характеристика: 45 Гц – 20 КГц (-6 дБ)
- Коэффициент «сигнал-шум»: 80 дБ при 15 Вт (средне-высокий диапазон); 80 дБ при 100 Вт (сабвуфер)
- Питание: 100 – 240 В ~ 50/60 Гц
- Мощность Bluetooth-передатчика: ≤ 7 дБм
- Частотный диапазон Bluetooth-передатчика: 2.400 – 2.4835 ГГц
- Модуляция Bluetooth-передатчика: GFSK, π/4 DQPSK, 8DPSK
- Габариты (В x Ш x Г): 284 x 233 x 233 мм (11,2" x 9,2" x 9,2")
- Вес: 7,9 фунтов (3,6 кг)

ZH-CN

产品清单

* 电源线数量和插头类型因地区而异。

电源开/关

按 **⏻** 开机。

蓝牙配对

正在连接 | 已连接

音乐串流

多点连接

* 最多 2 台设备。

通过音频线缆播放音乐

如需连接音频线播放音乐, 请确保未同时通过蓝牙播放音乐。

(* 不随附)

技术规格

- 蓝牙版本: 4.2
- 支持: A2DP 1.3, AVRCP 1.6
- 换能器: 6 个 40 mm (中高频); 1 个 130 mm (低音炮)
- 额定功率: 2 x 15 W RMS + 1 x 100 W RMS
- 频响范围: 45 Hz – 20 kHz (-6 dB)
- 信噪比: 80 dB @ 15 W (中高频); 80 dB @ 100 W (低音炮)
- 电源: 100 – 240 V ~ 50/60 Hz
- 蓝牙发射器功率: ≤ 7 dBm
- 蓝牙发射器频率范围: 2.400 – 2.4835 GHz
- 蓝牙发射器调制: GFSK, π/4 DQPSK, 8DPSK
- 尺寸 (高 x 宽 x 厚): 284 x 233 x 233 mm
- 重量: 3.6 kg

灯光

亮度等级

灯光

灯光效果

开始播放音乐, 灯光将与你的音乐同步。

自动待机

扬声器在无活动 20 分钟后自动切换到待机状态。要禁用自动待机功能, 请按“+”、“-”和 **⌘** 5 秒钟以上。

ZH-TW

包裝盒內物品

* 電源線數量和插頭類型因區域而異。

開機/關機

按  以開啟。

藍牙配對

正在連接 | 已連接

音樂串流播放

多點連接

* 最多 2 個裝置。

透過音訊線纜播放音樂

要透過音訊線纜播放音樂，請確保沒有

同時透過藍牙播放音樂。

(* 未隨附)

技術規格

- 藍牙版本: 4.2
- 支援: A2DP 1.3、AVRCP 1.6
- 轉換器: 40 mm, 6 個 (中-高頻); 130 mm, 1 個 (重低音喇叭)
- 額定功率: 2 x 15 W RMS + 1 x 100 W RMS
- 頻率回應: 45 Hz – 20 kHz (-6 dB)
- 雜訊比: 15 W, 80 dB (中-高頻); 100 W, 80 dB (重低音喇叭)
- 電源: 100 – 240 V ~ 50/60 Hz
- 藍牙發射機功率: ≤ 7 dBm
- 藍牙發射機頻率範圍: 2.400 – 2.4835 GHz
- 藍牙發射機調變: GFSK, π/4 DQPSK, 8DPSK
- 尺寸 (高 x 寬 x 深): 284 x 233 x 233 mm / 11.2" x 9.2" x 9.2"
- 重量: 3.6 kg (7.9 lb)

燈光

亮度級別

燈光

燈光效果

開始音樂播放，燈光將與音樂同步。

自動待命

連續 20 分鐘無操作後，喇叭將自動切

換到待命模式。要停用自動待命功能，

按住 +、- 和  五秒以上。

ID

ISI KOTAK

* Jumlah kabel daya dan jenis steker berbeda-beda menurut wilayah.

NYALAKAN/MATIKAN

Tekan  untuk menghidupkan.

PENYAMBUNGAN BLUETOOTH

Menyambungkan | Tersambung

STREAMING MUSIK

SAMBUNGAN BANYAK TITIK

* Maksimum dua perangkat.

PEMUTARAN MUSIK MELALUI KABEL

AUDIO

Untuk memutar musik melalui kabel audio, pastikan tidak ada musik yang diputar melalui bluetooth dalam waktu bersamaan.

(* tidak termasuk)

SPESIFIKASI TEKNIS

- Versi Bluetooth: 4.2
- Dukungan: A2DP 1.3, AVRCP 1.6
- Transduser: 40 mm x 6 buah (Rentang menengah-tinggi); 130 mm x 1 pc (Subwoofer)
- Kelas daya: 2 x 15 W RMS + 1 x 100 W RMS
- Respons frekuensi: 45 Hz – 20 kHz (-6 dB)
- Rasio sinyal ke derau: 80 dB pada 15 W (Rentang menengah-tinggi); 80 dB pada 100 W (Subwoofer)
- Catu daya: 100 – 240 V ~ 50/60 Hz
- Daya pemancar Bluetooth: ≤ 7 dBm
- Rentang frekuensi pemancar Bluetooth: 2,400 – 2,4835 GHz
- Modulasi pemancar Bluetooth: GFSK, π/4 DQPSK, 8DPSK
- Dimensi (T x P x L): 284 x 233 x 233 mm / 11,2" x 9,2" x 9,2"
- Berat: 3,6 kg (7,9 lb)

PENCAHAYAAN

Tingkat Kecerahan

PENCAHAYAAN

Efek Pencahayaan

Mulai pemutaran musik. Pencahayaan akan disinkronkan dengan musik Anda.

SIAGA OTOMATIS

Speaker beralih ke mode siaga secara otomatis jika tidak ada aktivitas selama 20 menit. Untuk menonaktifkan fitur siaga otomatis, tekan +, -, dan  selama lebih dari 5 detik.

JP

同梱品

*電源コードの本数とプラグタイプは地域によって異なります。

電源オン/オフ

⓪を押して電源を入れます。

BLUETOOTHペアリング

接続中 | 接続完了

音楽ストリーミング

マルチポイント接続

*最大2台のデバイス。

有線接続による音楽再生

オーディオケーブルで音楽を再生するには、同時にBluetoothから音楽を再生していないことをご確認ください。

(* 同梱せず)

技術仕様

- Bluetoothバージョン: 4.2
- サポート: A2DP 1.3, AVRCP 1.6
- ドライバー: 40mmx6 (中高域); 130mmx1 (サブウーファ)
- 定格出力: 15W RMSx2 (中高域) + 100W RMSx1 (サブウーファ)
- 周波数特性: 45Hz~20kHz (-6dB)
- S/N比: 15W/80dB (中高域); 100W/80dB (サブウーファ)
- 電源: 100-240V~50/60Hz
- Bluetooth対応トランスミッター出力: 7dBm 以下
- Bluetooth対応トランスミッター周波数帯域: 2.400~2.4835 GHz
- Bluetooth対応トランスミッター変調: GFSK, π/4 DQPSK, 8DPSK
- 寸法(高さX幅X奥行): 284X233x233mm
- 重量: 3.6kg

ライティング

輝度のレベル

ライティング

ライティング効果

音楽再生を開始すると、ライティングが音楽と同期します。

オートスタンバイ

20分間操作をしないと、スピーカーは自動的にスタンバイ状態に切り替わります。オートスタンバイ機能を無効にするには、5秒以上+, - および ✱ を押し続けます。

KO

구성품

* 전원 코드 수량 및 플러그 유형은 지역별로 다릅니다.

전원 켜기/끄기

⓪를 눌러 전원을 켭니다.

Bluetooth 페어링

연결중 | 연결됨

음악 스트리밍

멀티포인트 연결

* 최대 2대의 장치까지 연결.

오디오 케이블로 음악 재생

오디오 케이블을 통해 음악을 재생하려면 Bluetooth를 통해 동시에 재생되는 음악이 없도록 확인해야 합니다.

(* 포함되지 않음)

기술 사양

- Bluetooth 버전: 4.2
- 지원: A2DP 1.3, AVRCP 1.6
- 변환기: 40mm x 6개(중고역), 130mm x 1개(서브우퍼)
- 정격 전력: 2 x 15W RMS + 1 x 100W RMS
- 주파수 응답: 45Hz~20kHz(-6dB)
- 신호 대 잡음비: 80dB - 15W(중고역), 80dB - 100W(서브우퍼)
- 전원 공급 장치: 100-240V~50/60Hz
- Bluetooth 송신기 출력: ≤7dBm
- Bluetooth 송신기 주파수 범위: 2.400~2.4835GHz
- Bluetooth 송신기 변조: GFSK, π/4DQPSK, 8DPSK
- 치수(높이 x 너비 x 깊이): 284 x 233 x 233mm(11.2 x 9.2 x 9.2인치)
- 중량: 3.6kg(7.9파운드)

조명

밝기 수준

조명

조명 효과

음악을 재생하면 조명이 음악과 동기화됩니다.

자동 대기 모드

정지 상태에서 20분이 지나면 스피커는 대기모드로 자동 전환됩니다. 자동 대기 기능을 비활성화하려면 +, -, ✱ 를 5초 넘게 누릅니다.

מה יש בקופסה

* כמות כבלי החשמל וסוג התקע משתנים בהתאם לאזור.

הפעלה/כיבוי

לחץ על **ON** כדי להפעיל.

צימוד BLUETOOTH

מתחבר | מחובר

הזרמת מוזיקה

חיבור רב-נקודתי

* 2 מכשירים לכל היותר.

השמעת מוזיקה דרך כבל אודיו

כדי להשמיע מוזיקה דרך כבל השמע, יש לוודא שמוסיקה לא מושמעת דרך Bluetooth באותו זמן.

מפרט טכני

- גרסת Bluetooth: 4.2
- תמיכה: A2DP 1.3, AVRCP 1.6
- מתמרים: 40 מ"מ x 6 יח' (טווח בינוני-גבוה); 130 מ"מ x 1 יח' (סאב וופר)
- הספק נקוב: 2 x 15 W RMS + 1 x 100 W RMS
- תגובת תדר: 45 הרץ - 20 קילו הרץ (-6 dB)
- יחס אות לרעש: 80 dB ב-15 וואט (טווח בינוני גבוה); 80 dB ב-100 וואט (סאב וופר)
- ספק כוח: 50/60 ~ 240 V - 100 הרץ
- הספק משדר Bluetooth: 7 dBm ≥
- טווח תדרים של משדר Bluetooth: 2.4835 - 2.400 ג'יגה הרץ
- אפנון משדר Bluetooth: 8DPSK, π/4 DQPSK, GFSK
- מידות (ג x ר x ע): 233 x 233 x 284 מ"מ / 11.2" x 9.2" x 9.2"
- משקל: 3.6 ק"ג

מחויבות העבוע

* طول سلك الطاقة ونوع القابس تختلف حسب المناطق.

تشغيل/إيقاف تشغيل الطاقة

اضغط على **ON** لتشغيل.

الاقتران عبر تقنية Bluetooth

جارٍ التوصيل | متصل

بث الموسيقى

اتصال متعدد النقاط

*جهازان بعد أقصى.

تشغيل الموسيقى من خلال كبل صوت

لتشغيل الموسيقى عبر كابل الصوت، تحقق من عدم تشغيل أي موسيقى عبر البلوتوث في نفس الوقت.

(* غير مضمن)

المواصفات التقنية

- إصدار Bluetooth: 4.2
- الدعم: A2DP 1.3, AVRCP 1.6
- المحولات: 40 مم x 6 قطع (المدى متوسط إلى عالي); 130 مم x 1 قطعة (مضخم الصوت)
- القدرة المقننة: 2 x 15 وات قيمة فعالة للتيار + 100 x 1 وات قيمة فعالة للتيار
- استجابة التردد: 45 هرتز - 20 كيلوهرتز (6- ديسيبيل)
- نسبة الإشارة إلى الضوضاء: 80 ديسيبيل عند 15 وات (المدى متوسط إلى عالي); 80 ديسيبيل عند 100 وات (مضخم الصوت)
- مصدر الإمداد بالطاقة: 100 - 240 فولت حوالي 50/60 هرتز
- قدرة جهاز إرسال Bluetooth: 7 ≥ ديسيبيل مللي وات
- النطاق الترددي لجهاز إرسال Bluetooth: 2.4835 - 2.400 هرتز
- ضبط وحدات جهاز إرسال Bluetooth: 8DPSK, π/4 DQPSK, GFSK
- الأبعاد (ارتفاع x عرض x عمق): 233 x 233 x 284 مم / 9.2 x 9.2 x 11.2 بوصة
- الوزن: 3.6 كجم (7.9 رطل)

إضاءة

مستوى السطوع

إضاءة

تأثير الإضاءة

ابدأ تشغيل الموسيقى وسوف تنزامن الإضاءة مع الموسيقى.

الاستعداد التلقائي

تحول السماعة إلى وضع الاستعداد بعد 20 دقيقة من عدم

النشاط. لتعطيل ميزة الاستعداد التلقائي، اضغط على **+** و **-**

لأكثر من 5 ثوانٍ.

Активная акустическая система

Изготовитель: Харман Интернешнл Индастриз Инкорпорейтед,
США, 06901 Коннектикут, г.Стэмфорд, Атлантик Стрит 400, офис 1500

Сделано в Китае

Импортер: ООО "ХАРМАН РУС СиАйЭс", Россия, 127018, г.Москва, ул.
Двинцев, д.12, к. 1

Гарантийный период: 1 год

Срок службы: 3 года

Информация о сервисных центрах: www.harman.com/ru

Техническая поддержка: 8 (800) 700 0467

Организация, уполномоченная на принятие претензий потребителей:
ООО "ХАРМАН РУС СиАйЭс"

Товар сертифицирован

Дата изготовления устройства определяется по двум буквенным обозначениям из второй группы символов серийного номера изделия, следующих после разделительного знака «-». Кодировка соответствует порядку букв латинского алфавита, начиная с января 2010 года: 000000-MY0000000, где «М» - месяц производства (А - январь, В - февраль, С - март и т.д.) и «Y» - год производства (А - 2010, В - 2011, С - 2012 и т.д.).



Agência Nacional de Telecomunicações

Este produto está homologado pela Anatel, de acordo com os procedimentos regulamentados para avaliação da conformidade de produtos para telecomunicações e atende aos requisitos técnicos aplicados.

Para maiores informações, consulte o site da Anatel – www.anatel.gov.br

Este equipamento não tem direito à proteção contra interferência prejudicial e não pode causar interferência em sistemas devidamente autorizados.

Atenção: conforme lei brasileira nº 11.291, a exposição prolongada a ruídos superiores a 85dB pode causar danos ao sistema auditivo.



The Bluetooth® word mark and logos are registered trademarks owned by Bluetooth SIG, Inc. and any use of such marks by HARMAN International Industries, Incorporated is under license. Other trademarks and trade names are those of their respective owners.



Points de collecte sur www.quefairedemesdechets.fr