



Questo manuale d'istruzione è fornito da trovaprezzi.it. Scopri tutte le offerte per [Imetec Diffusion](#) o cerca il tuo prodotto tra le [migliori offerte di Stufe e Camini](#)



Questo manuale d'istruzione è fornito da trovaprezzi.it. Scopri tutte le offerte per [Imetec Diffusion](#) o cerca il tuo prodotto tra le [migliori offerte di Stufe e Camini](#)



IMETEC

www.imetec.com

Tenacta Group S.p.A. Via Piemonte 5/11 24052 Azzano S. Paolo (BG) ITALY

M1003435
040319



Istruzioni per l'uso
Operating instructions
Instruções para o uso
Használati utasítás
Navodila za uporabo
Οδηγίες χρήσης
Udhëzime për përdorimin

- Il presente prodotto è adatto solo a ambienti correttamente isolati o ad un uso occasionale.
- This product is only suitable for well insulated spaces or occasional use.
- Este produto é adequado apenas para espaços bem isolados espaços ou utilização ocasional.
- A termék kizárólag jól szigetelt helyiségek fűtésére vagy alkalmankénti használatra alkalmas.
- Ta izdelek je primeren le za uporabo v dobro izoliranih prostorih ali za priložnostno uporabo.
- Το προϊόν είναι κατάλληλο μόνο για χρήση σε καλά μονωμένους χώρους ή περιστασιακά.
- Ky produkt eshte i pershtatshem per mjedise te izoluar mire dhe per nje perdorim te rastesishem

TERMOVENTILATORE

IT	TERMOVENTILATORE	pagina	1
EN	FAN HEATER	page	13
PT	TERMOVENTILADOR	página	24
HU	HŐSUGÁRZÓ VENTILÁTOR	oldal	36
SL	TERMOVENTILATOR	stran	48
EL	ΑΕΡΟΘΕΡΜΟ	σελίδα	59
SQ	TERMO-VENTILATOR	strana	71

TYPE L5001

IMETEC

GUIDA ILLUSTRATIVA / ILLUSTRATIVE GUIDE / GUIA ILUSTRADO / ΚÉΠΕΣ
HASZNÁLATI ÚTMUTATÓ / SLIKOVNI VODNIK / ΕΙΚΟΝΟΓΡΑΦΗΜΕΝΟΣ ΟΔΗΓΟΣ /
UDHEZUES ILUSTRUES

[A]

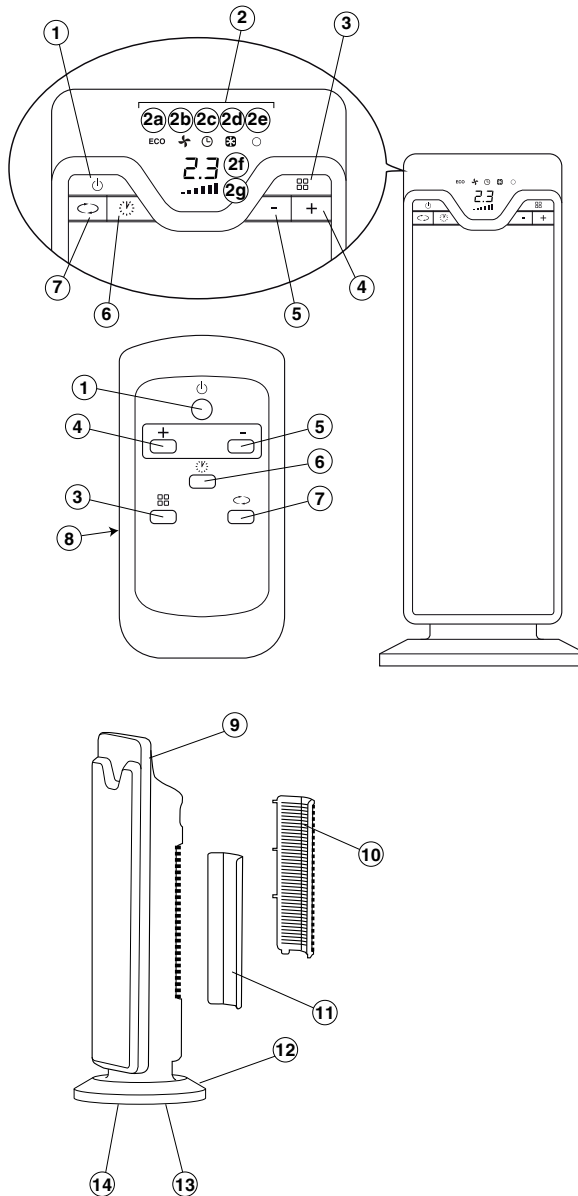

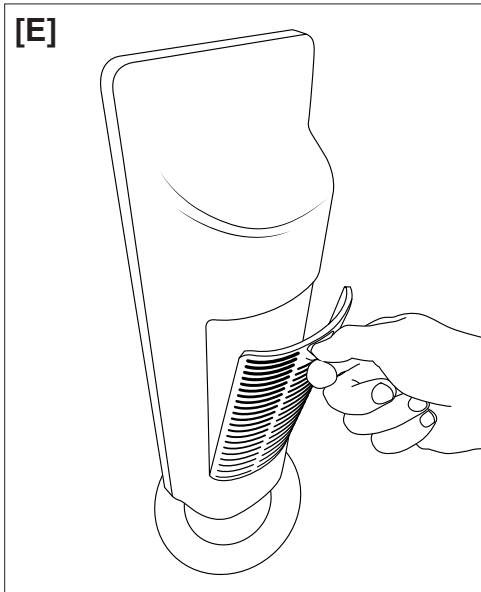
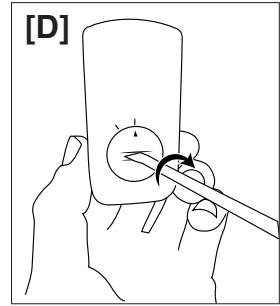
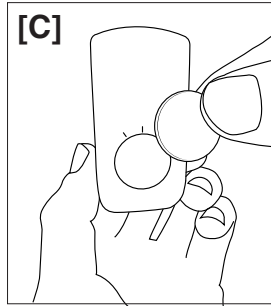
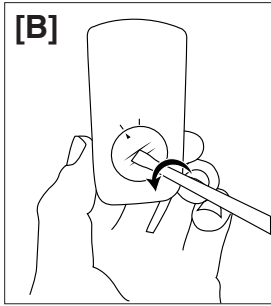

DATI TECNICI (13) / TECHNICAL DATA (13) / DADOS TÉCNICOS (13) / MŰSZAKI ADATOK (13) / TEHNIČNI PODATKI (13) / ΤΕΧΝΙΚΑ ΣΤΟΙΧΕΙΑ (13) / TE DHENA TEKNIKE (13)

IMETEC TYPE L5001
220-240 V 50 Hz 2200 W



TENACTA GROUP S.p.A.
VIA PIEMONTE 5
IT - 24052 AZZANO S. P.
www.imetec.com



INTRODUZIONE

Gentile cliente, La ringraziamo per aver scelto il nostro prodotto. Siamo sicuri che Lei apprezzerà la sua qualità e affidabilità in quanto progettato e prodotto mettendo in primo piano la soddisfazione del cliente. Le presenti istruzioni per l'uso sono conformi alla norma europea EN 82079.



ATTENZIONE! Istruzioni e avvertenze per un uso sicuro dell'apparecchio.

Prima di utilizzare questo apparecchio, leggere attentamente le istruzioni per l'uso e in particolare note, avvertenze e istruzioni sulla sicurezza, attenendosi a esse. Conservare il presente manuale insieme alla relativa guida illustrativa, a scopo di consultazione futura. In caso di cessione dell'apparecchio a terzi, consegnare anche l'intera documentazione.

ⓘ **NOTA:** se nella lettura di questo manuale alcune parti risultassero di difficile comprensione o se sorgessero dubbi, prima di utilizzare il prodotto contattare l'azienda all'indirizzo indicato in ultima pagina.

ⓘ **NOTA:** gli ipovedenti possono consultare la versione digitale di queste istruzioni per l'uso sul sito www.tenactagroup.com

INDICE

Introduzione	pag. 1	Utilizzo	pag. 6
Avvertenze sulla sicurezza	pag. 1	Manutenzione e conservazione ..	pag. 8
Istruzioni per l'utilizzo sicuro delle batterie ..	pag. 4	Problemi e soluzioni	pag. 9
Legenda simboli	pag. 5	Smaltimento	pag. 9
Descrizione dell'apparecchio e		Assistenza e garanzia	pag. 10
degli accessori	pag. 5	Guida illustrativa	I
Preparativi	pag. 6	Dati tecnici	II

AVVERTENZE SULLA SICUREZZA

- Dopo aver rimosso l'apparecchio dalla confezione, assicurarsi che sia integro e completo come mostrato nella guida illustrativa e privo di danni da trasporto. In caso di dubbio, non utilizzare l'apparecchio e rivolgersi al servizio di assistenza autorizzato.



ATTENZIONE! Rimuovere dall'apparecchio eventuali materiali di comunicazione quali etichette, cartellini ecc., prima dell'utilizzo.



**ATTENZIONE! Rischio di soffocamento.**

I bambini non devono giocare con la confezione. Tenere il sacchetto di plastica lontano dalla portata dei bambini.

- Questo apparecchio deve essere utilizzato unicamente allo scopo per cui è stato progettato, ovvero come termoventilatore per uso domestico. Qualsiasi altro utilizzo è considerato non conforme all'uso previsto e pertanto pericoloso.
- Prima di collegare l'apparecchio alla rete elettrica, controllare che la tensione e la frequenza riportati sui dati tecnici dell'apparecchio corrispondano a quelli della rete di alimentazione disponibile. I dati tecnici si trovano sull'apparecchio e sull'alimentatore se presente (vedi guida illustrativa).
- I bambini di età inferiore ai 3 anni dovrebbero essere tenuti a distanza dall'apparecchio se non continuamente sorvegliati.
- I bambini di età compresa tra i 3 e gli 8 anni devono solamente accendere/spengere l'apparecchio purché sia stato posto o installato nella sua normale posizione di funzionamento e che essi ricevano sorveglianza o istruzioni riguardanti l'utilizzo dell'apparecchio in sicurezza e ne capiscano i pericoli. I bambini di età compresa tra i 3 e gli 8 anni non devono inserire la spina, regolare o pulire l'apparecchio né eseguire la manutenzione a cura dell'utilizzatore.



ATTENZIONE! Alcune parti del presente prodotto possono diventare molto calde e provocare ustioni. Bisogna prestare particolare attenzione laddove sono presenti bambini e persone vulnerabili.

- L'apparecchio può essere utilizzato da bambini di età non inferiore a 8 anni e da persone con ridotte capacità fisiche, sensoriali o mentali, o prive di esperienza o della necessaria conoscenza, purché sotto sorveglianza oppure dopo che le stesse abbiano ricevuto istruzioni relative all'uso sicuro dell'apparecchio e alla comprensione dei pericoli ad esso inerenti. I bambini non devono giocare con l'apparecchio. La pulizia e la manutenzione destinata ad essere effettuata dall'utilizzatore non deve essere effettuata da bambini senza sorveglianza.
-  NON utilizzare l'apparecchio con mani bagnate o piedi umidi o nudi.
-  NON tirare il cavo di alimentazione o l'apparecchio stesso per staccare la spina dalla presa di corrente.

- **⊗ NON tirare o sollevare l'apparecchio per il cavo di alimentazione.**
- **⊗ NON esporre l'apparecchio all'umidità o all'influsso di agenti atmosferici (pioggia, sole) o temperature estreme.**
- **Disinserire sempre la spina dall'alimentazione elettrica prima della pulizia o manutenzione e in caso di non utilizzo dell'apparecchio.**
- **In caso di guasto o di cattivo funzionamento dell'apparecchio, spegnerlo e non manometterlo. Per l'eventuale riparazione rivolgersi solamente ad un centro di assistenza tecnica autorizzato.**
- **Se il cavo di alimentazione è danneggiato, esso deve essere sostituito da un centro di assistenza tecnica autorizzato, in modo da prevenire ogni rischio.**
- **Quando si utilizza l'apparecchio in un bagno, bisogna staccare la spina dopo l'uso, poiché la prossimità con l'acqua costituisce un rischio anche se l'apparecchio è spento.**
- **Per una maggiore protezione, si consiglia l'installazione di un dispositivo a corrente differenziale nel circuito elettrico che alimenta il bagno che abbia una corrente differenziale di funzionamento nominale non superiore a 30 mA (ideale 10 mA). E' opportuno chiedere consigli all'installatore.**
- **⊗ Questo apparecchio non deve venire a contatto con acqua, altri liquidi, spray o vapori. Per le attività di pulizia e manutenzione fare riferimento esclusivamente all'apposito paragrafo di questo manuale.**
- **⊗ NON utilizzare questo apparecchio nelle immediate vicinanze di una vasca da bagno, di una doccia o di una piscina.**
- **⊗ NON usare l'apparecchio vicino al lavandino pieno d'acqua. Durante l'uso l'apparecchio deve essere posto in modo che non possa cadere nel lavandino.**
- **Questo apparecchio non deve essere posizionato immediatamente al di sotto di una presa di corrente.**
- **⊗ NON lasciare questo apparecchio a contatto con materiali e superfici facilmente infiammabili o che si potrebbero danneggiare col calore.**
- **Usare questo termoventilatore su una superficie orizzontale e stabile o fissarlo al muro se previsto.**



ATTENZIONE! Per evitare il surriscaldamento, non coprire l'apparecchio.





ATTENZIONE! Per ridurre il rischio di incendio, tenere tessuti, tende, o altri materiali infiammabili ad una distanza minima di 1 m dall'uscita dell'aria.



ATTENZIONE! NON utilizzare questo apparecchio in stanze piccole quando queste sono occupate da persone non in grado di lasciare la stanza da sole, a meno che non siano sotto costante sorveglianza.

- Per le caratteristiche dell'apparecchio, fare riferimento alla confezione esterna.
- Utilizzare unicamente con gli accessori forniti che costituiscono parte integrante dell'apparecchio.
-  NON utilizzare prolunghe o adattatori.

ISTRUZIONI PER L'UTILIZZO SICURO DELLE BATTERIE

- Sostituire le batterie solo con batterie dello stesso tipo e con le stesse caratteristiche tecniche.
- Assicurarsi di inserire le batterie rispettando la polarità indicata sull'apparecchio.
- Rimuovere le batterie dall'apparecchio se si prevede di non utilizzarlo per un lungo periodo di tempo. Conservare le batterie in un luogo fresco e asciutto a temperatura ambiente.
-  NON ricaricare le batterie non ricaricabili.
-  NON eseguire la ricarica delle batterie ricaricabili con apparecchiature non espressamente indicate o con modalità diverse da quelle indicate nelle istruzioni per l'uso.
-  NON utilizzare le batterie fornite con questo apparecchio in altri apparecchi.



PERICOLO! Rischio di fuoriuscita di sostanze corrosive dalla batteria e di esplosione.

Le batterie NON devono essere disassemblate, esposte ad un calore eccessivo come quello provocato dai raggi solari, dal fuoco o da fonti di calore in genere.

NON devono essere cortocircuitate, danneggiate meccanicamente, gettate nel fuoco, messe nell'acqua, riposte insieme ad oggetti metallici, fatte cadere su superfici dure. In caso di perdita dalla batteria evitare il contatto con la pelle, gli occhi e gli indumenti.

- **⊘ NON utilizzare più l'apparecchio e le batterie se le batterie dovessero presentare segni di deterioramento quali ad esempio: deformazione, scalfiture, odore anomalo o scolorimento della superficie. In questo caso rivolgersi ad un centro assistenza autorizzato.**
- **⊘ NON inserire alcun oggetto nel vano delle batterie.**
- **⊘ NON utilizzare batterie nuove e vecchie contemporaneamente.**



PERICOLO! Rischio di lesioni gravi.
Tenere sempre le batterie lontano dalla portata dei bambini. In caso di ingestione le batterie possono causare lesioni mortali. Conservare quindi le batterie in un luogo inaccessibile per i bambini. In caso di ingestione di una batteria, consultare immediatamente un medico o il centro antiveneni locale.

LEGENDA SIMBOLI

	Avvertenza		Tasto attivazione/spegnimento oscillazione
	Divieto		Interruttore ON/OFF
	Non coprire		Spia funzione timer 24h
	Spia potenza minima		Tasto timer 24h
	Spia potenza media		Tasto incremento
	Spia potenza massima		Tasto decremento
ECO	Spia funzione Eco		Nota
	Spia ventilazione		Pericolo sostanze corrosive
	Spia antigelo		

DESCRIZIONE DELL'APPARECCHIO E DEGLI ACCESSORI

Fare riferimento alla Figura [A] nella GUIDA ILLUSTRATIVA per controllare il contenuto della confezione.

- | | |
|---|---|
| 1. Interruttore ON/OFF | 5. Tasto decremento |
| 2. Display LCD – Spie luminose | 6. Tasto timer 24h |
| 2a) Spia ECO | 7. Tasto attivazione/spegnimento oscillazione |
| 2b) Spia Ventilazione | 8. Coperchio batteria |
| 2c) Spia Timer 24h | 9. Maniglia di trasporto |
| 2d) Spia Antigelo | 10. Griglia filtro posteriore |
| 2e) Spia Alimentazione | 11. Filtro anti polvere |
| 2f) Indicatore gradi di temperatura/tempo | 12. Cavo di alimentazione |
| 2g) Indicatore potenza | 13. Dati tecnici |
| 3. Tasto modalità | 14. Interruttore di sicurezza anti-ribaltamento |
| 4. Tasto incremento | |

PREPARAZIONE

- Disimballare il prodotto.
- Verificare che il prodotto sia integro e non danneggiato.
- Collegare il termoventilatore alla presa di corrente tramite il cavo di alimentazione (12)
- Il termoventilatore emette tre beep acustici e il display LCD (2) si illumina. La spia di alimentazione (2e) si accende e rimane accesa fino a quando l'apparecchio è alimentato.

UTILIZZO



ATTENZIONE! Questo apparecchio non deve essere utilizzato se è stato fatto cadere o se vi sono segni di danni visibili.

- Premere l'interruttore ON/OFF (1) per accendere il dispositivo. Il termoventilatore inizia a scaldare con le impostazioni predefinite o con la modalità impostata l'ultima volta che è stato spento.
- Premere il tasto Modalità (3) fino a quando sul display LCD (2) non si accende la spia di riferimento della funzione desiderata tra le seguenti disponibili: Potenza 1 (2g) → Potenza 2 (2g) → Potenza 3 (2g) → ECO (2a) → Ventilazione (2b) → Antigelo (2d).

Modalità termoventilatore

Funzione Potenza 1 (2g), potenza minima:

Quando viene attivata questa funzione il termoventilatore funziona a potenza minima, riducendo il rumore e il consumo di energia al minimo. L'indicatore gradi di temperatura/tempo (2f) indica la temperatura dell'ambiente.

Funzione Potenza 2 (2g) , potenza media:

Quando viene attivata questa funzione il termoventilatore funziona alla potenza media per il riscaldamento progressivo della camera. L'indicatore gradi di temperatura/tempo (2f) indica la temperatura dell'ambiente.

Funzione Potenza 3 (2g) , potenza massima:

Quando viene attivata questa funzione il termoventilatore funziona alla massima potenza per il riscaldamento veloce della camera. L'indicatore gradi di temperatura/tempo (2f) indica la temperatura dell'ambiente.

Funzione Ventilazione (2b):

Quando viene attivata questa funzione, il termoventilatore emette aria ma non riscalda l'ambiente.

Funzione Antigelo (2d):

Quando viene attivata questa funzione il termoventilatore garantisce il mantenimento di una temperatura ambiente superiore ai 7° gradi. Quando la temperatura scende al di sotto di questo livello,

il termoventilatore si accende automaticamente.

- Premere l'interruttore ON/OFF (1) per spegnere il termoventilatore. Sull'indicatore gradi di temperatura/tempo (2f) viene visualizzato un conto alla rovescia di 6 secondi.

Modalità termostato

- Premere il tasto Modalità (3) fino a quando sul display LCD (2) non si accende la spia di riferimento della funzione ECO (2a).
- L'indicatore gradi di temperatura/tempo (2f) lampeggia, premere il tasto incremento + (4) per aumentare la temperatura desiderata e il tasto decremento - (5) per diminuire la temperatura desiderata.
- Una volta impostata la temperatura desiderata l'indicatore gradi di temperatura/tempo dopo circa 5 secondi smette di lampeggiare e torna a indicare la temperatura ambiente.
- Quando la temperatura dell'ambiente raggiunge la temperatura desiderata, il dispositivo ferma l'emissione di aria calda dopo 25 secondi.
- Quando la temperatura dell'ambiente scende al di sotto della temperatura desiderata il termoventilatore riprende a scaldare l'ambiente fino al raggiungimento della temperatura desiderata.

ⓘ **NOTA:** Quando viene attivata la funzione ECO, il termoventilatore imposta automaticamente il livello di potenza più appropriato per garantire il massimo comfort, riducendo i consumi energetici. Il dispositivo può passare automaticamente a una potenza di riscaldamento inferiore a quella visualizzata.

ⓘ **NOTA:** La spia Indicatore gradi di temperatura/tempo (2f) sul display LCD (2) può segnare la temperatura sia in gradi ° F che in gradi ° C. Tenere premuto il tasto incremento + (4) per circa 10 secondi per modificare l'unità di misura visualizzata. Il termoventilatore emette un beep acustico a modifica effettuata.

La spia indicatore gradi di temperatura/tempo non è un dispositivo di precisione. La temperatura visualizzata può variare dalla temperatura effettiva.

Oscillazione

- Se si desidera ottenere una migliore distribuzione del flusso d'aria, premere il tasto attivazione/spegnimento oscillazione (7).
- Il termoventilatore inizierà a oscillare a destra e sinistra.
- Per interrompere l'oscillazione nella posizione desiderata, premere nuovamente il tasto attivazione/spegnimento oscillazione (7).

Timer 24h

La funzione Timer 24h permette al termoventilatore di accendersi o spegnersi automaticamente dopo un determinato periodo di tempo.

Accensione ritardata:

- Collegare il dispositivo alla presa di corrente tramite il cavo di alimentazione (12).
- Il termoventilatore emette tre beep acustici e il display LCD (2) si illumina. La spia di alimentazione (2e) si accende e rimane accesa fino a quando l'apparecchio è alimentato.
- Premere il tasto timer 24h (6).
- La spia timer 24h (2c) lampeggia e l'indicatore gradi di temperatura/tempo (2f) segnala il tempo rimanente prima che il termoventilatore si accenda automaticamente.
- Premere il tasto incremento + (4) per aumentare il tempo rimanente desiderato o il tasto decremento - (5) per diminuire il tempo rimanente desiderato.
- Una volta impostato il tempo rimanente desiderato l'indicatore gradi di temperatura/tempo si spegne e la spia timer 24h (2c) smette di lampeggiare.

- La spia timer 24h (2c) accesa e fissa indica il settaggio avvenuto.
- Quando il tempo rimanente finisce il termoventilatore si accende automaticamente nella modalità di funzionamento impostata l'ultima volta che è stato spento.
- Per annullare la funzione timer 24h, attendere che la spia timer 24h (2c) smetta di lampeggiare e premere due volte il tasto timer 24h (6). La spia Timer 24h (2c) spenta indica il settaggio avvenuto.

Spegnimento ritardato:

- Questa funzione può essere attivata a partire da qualsiasi modalità di funzionamento
- Con il termoventilatore acceso, premere il tasto timer 24h (6).
- La spia timer 24h (2c) lampeggia e l'indicatore gradi di temperatura/tempo (2f) segnala il tempo rimanente prima che il termoventilatore si spenga automaticamente.
- Premere il tasto incremento + (4) per aumentare il tempo rimanente desiderato o il tasto decremento - (5) per diminuire il tempo rimanente desiderato.
- Una volta impostato il tempo rimanente desiderato il display LCD (2) torna a mostrare le spie della modalità di funzionamento impostata precedentemente e la spia timer 24h (2c) smette di lampeggiare.
- La spia Timer 24h (2c) accesa indica il settaggio avvenuto
- Quando il tempo rimanente finisce il termoventilatore si spegne automaticamente.
- Per annullare la funzione timer 24h, attendere che la spia timer 24h (2c) smetta di lampeggiare e premere due volte il tasto timer 24h (6). La spia Timer 24h (2c) spenta indica il settaggio avvenuto.

ⓘ NOTA: Il ritardo di accensione o di spegnimento va da un minimo di 30min a un massimo di 24 ore.

Telecomando

ⓘ NOTA: Rimuovere la linguetta trasparente per utilizzare il telecomando.

Le funzioni del telecomando corrispondono a quelle dei tasti sul termoventilatore. Fare riferimento alle pagine precedenti.

MANUTENZIONE E CONSERVAZIONE



ATTENZIONE! Disinserire sempre la spina dall'alimentazione elettrica prima della pulizia o manutenzione.

Il termoventilatore può essere pulito con un panno morbido e leggermente inumidito. Asciugare accuratamente dopo la pulizia.



ATTENZIONE! Non utilizzare solventi o altri detergenti aggressivi o abrasivi. In caso contrario, si rischia di danneggiare l'apparecchio.



ATTENZIONE! Dopo l'utilizzo di questo apparecchio assicurarsi che si sia completamente raffreddato prima di riporlo.

Custodire il termoventilatore fuori dalla portata dei bambini in un luogo fresco e asciutto.

Quando si ripone il termoventilatore assicurarsi che sia ben protetto dalla polvere per evitare che la stessa finisca all'interno dell'apparecchio.

Pulizia filtro anti polvere

- Fare leva sull'incavo presente sulla griglia filtro posteriore (10) per rimuoverla [Fig. E]
- Estrarre dalla griglia il filtro anti polvere (11)

- Se il filtro è sporco, provvedere a pulirlo senza usare acqua facendo attenzione a non danneggiarlo
- Reinserire il filtro nella griglia
- Rimontare la griglia filtro posteriore e far scattare il fermo posizione.

Sostituzione batteria del telecomando

- Rimuovere il coperchio batteria (8) con l'ausilio di un cacciavite ruotandolo fino a quando la freccia indica la parola OPEN [Fig. B].



Prestare attenzione nel maneggiare il cacciavite onde evitare di ferirsi. Si consiglia di utilizzare guanti da lavoro durante lo smontaggio.

- Rimuovere la batteria [Fig. C].
- Inserire la nuova batteria (modello CR / 2032 / 3V) nel telecomando con il polo positivo (lato liscio) rivolto verso l'alto.
- Rimettere il coperchio batteria (8) ruotandolo fino a quando si percepisce uno scatto e la freccia indica la parola CLOSE [Fig. D].

PROBLEMI E SOLUZIONI

PROBLEMA	SOLUZIONE
Il Termoventilatore non si accende	Controllare che la spina sia collegata all'alimentazione di rete. Accertarsi di aver premuto l'interruttore ON/OFF (1) Se si utilizza il telecomando, accertarsi che la batteria non sia scarica.
	Il termoventilatore è dotato di un interruttore di sicurezza antiribaltamento (14) che interviene spegnendo o evitando la possibilità di accendere il dispositivo nel caso la base del termoventilatore non sia perfettamente appoggiata o nel caso di ribaltamento. In caso di intervento verificare che la base del termoventilatore sia appoggiata correttamente.
Il termoventilatore si spegne durante l'utilizzo.	Il termoventilatore è dotato di un sistema di sicurezza che interviene spegnendo il dispositivo in caso di surriscaldamento (causato da filtro intasato,...) In caso di intervento, staccare il termoventilatore dall'alimentazione di rete e lasciarlo raffreddare completamente. Prima di riavviare eliminare l'eventuale polvere che ostruisce il filtro anti polvere (11).
	Il termoventilatore è dotato di un interruttore di sicurezza anti-ribaltamento (14) che interviene spegnendo o evitando la possibilità di accendere il dispositivo nel caso la base del termoventilatore non sia perfettamente appoggiata o nel caso di ribaltamento. In caso di intervento verificare che la base del termoventilatore sia appoggiata correttamente.

SMALTIMENTO



L'imballaggio del prodotto è composto da materiali riciclabili. Smaltirlo in conformità alla normativa di tutela ambientale.



Ai sensi della direttiva 2012/19/UE sui rifiuti di apparecchiature elettriche ed elettroniche (RAEE) il simbolo del cassonetto barrato riportato sull'apparecchiatura o sulla sua confezione indica che il prodotto alla fine della propria vita utile deve essere raccolto separatamente dagli altri rifiuti.

L'utente dovrà, pertanto, conferire l'apparecchiatura giunta a fine vita agli idonei centri di raccolta differenziata dei rifiuti elettrici ed elettronici. In alternativa alla gestione autonoma è possibile consegnare l'apparecchiatura che si desidera smaltire al rivenditore, al momento dell'acquisto di una nuova apparecchiatura di tipo equivalente. Presso i rivenditori di prodotti elettronici con superficie di vendita di almeno 400 m² è inoltre possibile consegnare gratuitamente, senza obbligo di acquisto, i prodotti elettronici da smaltire con dimensioni inferiori a 25 cm. L'adeguata raccolta differenziata per l'avvio successivo dell'apparecchiatura dismessa al riciclaggio, al trattamento e allo smaltimento compatibile con il rispetto dell'ambiente contribuisce ad evitare possibili effetti negativi sull'ambiente e sulla salute e favorisce il reimpiego e/o riciclo dei materiali di cui è composta l'apparecchiatura.

SMALTIMENTO BATTERIE



Il presente apparecchio contiene batterie ricaricabili di tipo Lithium.

AVVERTENZA: Non gettare le batterie nei rifiuti domestici: devono essere smaltite separatamente e in modo sicuro.

- Rimuovere le batterie dall'apparecchio prima di smaltirlo.
- Smaltire le batterie in un centro di raccolta specifico.

Per rimuovere la batteria:

- Scaricare il telecomando fino al suo completo arresto
- Rimuovere il coperchio batteria (8) con l'ausilio di un cacciavite ruotandolo fino a quando la freccia indica la parola OPEN [Fig. B].



Prestare attenzione nel maneggiare il cacciavite onde evitare di ferirsi. Si consiglia di utilizzare guanti da lavoro durante lo smontaggio.

- Rimuovere la batteria [Fig. C].

ASSISTENZA E GARANZIA

L'apparecchio è garantito per un periodo di due anni dalla data di consegna. Fa fede la data riportata sullo scontrino/fattura (purché chiaramente leggibile), a meno che l'acquirente non provi che la consegna è successiva. In caso di difetto del prodotto preesistente alla data di consegna, viene garantita la riparazione o la sostituzione senza spese dell'apparecchio, salvo che uno dei due rimedi risulti sproporzionato rispetto all'altro. L'acquirente ha l'onere di denunciare a un Centro Assistenza autorizzato il difetto di conformità entro due mesi dalla scoperta del difetto stesso.

Non sono coperte dalla garanzia tutte le parti che dovessero risultare difettose a causa di:

- danni da trasporto o da cadute accidentali,
- errata installazione o inadeguatezza impianto elettrico,
- riparazioni o modifiche operate da personale non autorizzato,
- mancata o non corretta manutenzione e pulizia,
- prodotto e/o parti di prodotto soggette a usura e/o consumabili,
- mancata osservanza delle istruzioni per il funzionamento dell'apparecchio, negligenza o trascuratezza nell'uso,



- g. ostruzione ingresso aria fredda e uscita aria calda (griglia anteriore e posteriore),
- h. copertura del prodotto in funzione,
- i. inserimento di oggetti all'interno delle griglie,
- j. cavo di alimentazione attorcigliato, piegato o danneggiato per incuria.

L'elenco di cui sopra è a titolo meramente esemplificativo e non esaustivo, in quanto la presente garanzia è comunque esclusa per tutte quelle **circostanze che non possono farsi risalire a difetti di fabbricazione** dell'apparecchio. La garanzia è inoltre esclusa in tutti i casi di uso improprio dell'apparecchio ed in caso di uso professionale. Si declina ogni responsabilità per eventuali danni che possano direttamente o indirettamente derivare a persone, cose ed animali domestici in conseguenza della mancata osservanza di tutte le prescrizioni indicate nel presente libretto in tema di installazione, uso e manutenzione dell'apparecchio. Sono fatte salve le azioni contrattuali di garanzia nei confronti del venditore.

Modalità di assistenza

La riparazione dell'apparecchio deve essere effettuata presso un Centro Assistenza autorizzato. L'apparecchio difettoso, se in garanzia, dovrà pervenire al Centro Assistenza unitamente ad un documento fiscale che ne attesti la data di vendita o di consegna.

INFORMAZIONI OBBLIGATORIE PER GLI APPARECCHI PER IL RISCALDAMENTO D'AMBIENTE LOCALE ELETTRICI

Identificativo del modello Type L5001					
Dato	Simbolo	Valore	Unità	Dato	Unità
Potenza termica				Tipo di potenza termica, solo per gli apparecchi per il riscaldamento d'ambiente locale elettrici ad accumulo (indicare una sola opzione)	
Potenza termica nominale	P_{nom}	2,2	kW	controllo manuale del carico termico, con termostato integrato	no
Potenza termica minima (indicativa)	P_{min}	0,9	kW	controllo manuale del carico termico con riscontro della temperatura ambiente e/o esterna	no
Massima potenza termica continua	$P_{max,c}$	2,2	kW	controllo elettronico del carico termico con riscontro della temperatura ambiente e/o esterna	no
Consumo ausiliario di energia elettrica				potenza termica assistita da ventilatore	no
Alla potenza termica nominale	$e_{l,max}$	2,2	kW	Tipo di potenza termica/controllo della temperatura ambiente (indicare una sola opzione)	
Alla potenza termica minima	$e_{l,min}$	0,9	kW	potenza termica a fase unica senza controllo della temperatura ambiente	no
In modo stand-by	$e_{l,SB}$	0,000025	kW	due o più fasi manuali senza controllo della temperatura ambiente	no
				con controllo della temperatura ambiente tramite termostato meccanico	si
				con controllo elettronico della temperatura ambiente	no
				con controllo elettronico della temperatura ambiente e temporizzatore giornaliero	no
				con controllo elettronico della temperatura ambiente e temporizzatore settimanale	no
				Altre opzioni di controllo (è possibile selezionare più opzioni)	
				controllo della temperatura ambiente con rilevamento di presenza	no
				controllo della temperatura ambiente con rilevamento di finestre aperte	no
				con opzione di controllo a distanza	no
				con controllo di avviamento adattabile	no
				con limitazione del tempo di funzionamento	no
				con termometro a globo nero	no
Contatti	Tenacta Group S.p.A. - Via Piemonte, 5/11 - 24052 Azzano S.Paolo (BG) - Italy				



INTRODUCTION

Dear customer, thank you for choosing our product. We feel certain you will appreciate its quality and reliability as it was designed and manufactured with customer satisfaction in mind. These instructions for use comply with the European Standard EN 82079.

EN



WARNING! Instructions and warnings for a safe use.

Before using this appliance, carefully read the instructions for use and in particular the safety notes and warnings, which must be complied with. Keep this manual together with its illustrative guide for future consultation. Should you transfer the appliance to another user, make sure to hand over this documentation as well.

NOTE: should any part of this manual be difficult to understand or any doubt arise, contact the company at the address indicated on the last page before using the product.

NOTE: partially sighted persons can consult the digital version of these instructions for use on the website www.tenactagroup.com

INDEX

Introduction	page 13	Use	page 18
Safety notes.....	page 13	Maintenance and storage	page 20
Instructions for safe use of the batteries ..	page 16	Problems and solutions	page 21
Symbols.....	page 17	Disposal	page 21
Description of the appliance and its accessories	page 17	Assistance and warranty	page 22
Preparation	page 17	Illustrative guide	I
		Technical data	II

SAFETY NOTES

- After unpacking, make sure the appliance is intact, complete with all its parts as shown in the illustrative guide and with no sign of damage due to transportation. In doubt, do not use the appliance and contact an authorised service centre.



CAUTION! Remove any communication material such as labels, tags etc. from the appliance before use.





**WARNING! Risk of suffocation.**

Children shall not play with the packaging. Keep the plastic bag out of reach of children.

- This appliance must be used only for the purpose for which it was designed, namely as a fan heater for home use. Any other use is considered not compliant with the intended use and therefore dangerous.
- Before connecting the appliance to the mains supply, make sure that the voltage and frequency indicated on the technical data of the appliance correspond to those of the mains supply. The rating is on the appliance or on the power supply unit, if any (see illustrative guide).
- Children of less than 3 years should be kept away from the appliance unless continuously supervised.
- Children aged from 3 years and less than 8 years shall only switch on/off the appliance provided that it has been placed or installed in its intended normal operating position and they have been given supervision or instruction concerning use of the appliance in a safe way and understand the hazards involved. Children aged from 3 years and less than 8 years shall not plug in, regulate and clean the appliance or perform user maintenance.



CAUTION! Some parts of this product can become very hot and cause burns. Particular attention has to be given where children and vulnerable people are present.

- This appliance can be used by children aged from 8 years and above and persons with reduced physical, sensory or mental capabilities or lack of experience and knowledge if they have been given supervision or instruction concerning use of the appliance in a safe way and understand the hazards involved. Children shall not play with the appliance. Cleaning and user maintenance shall not be made by children without supervision.
-  DO NOT use the appliance with wet hands, damp feet or barefoot.
-  DO NOT pull the supply cord or the appliance itself to remove the plug from the socket.
-  DO NOT pull or lift the appliance by the supply cord.
-  DO NOT expose the appliance to humidity or atmospheric agents (rain, sun, etc.) or extreme temperatures.



- Always disconnect the appliance from the mains supply before cleaning or performing maintenance and when the appliance is not in use.
- If the appliance is faulty or malfunctions, switch it off and do not tamper with it. Contact an authorised technical service centre for any repairs.
- If the supply cord is damaged it must be replaced by an authorised technical service centre, so as to prevent all risks.
- When the appliance is used in a bathroom, unplug it after use since the proximity of water presents a hazard even when the appliance is switched off.
- For additional protection, the installation of a residual current device (RCD) having a rated residual operating current not exceeding 30 mA (ideal 10 mA) is advisable in the electrical circuit supplying the bathroom. Ask your installer for advice.
- ☉ This appliance shall not come into contact with water, other liquids, spray, steam. For any cleaning and maintenance operation refer to the instructions in the relevant chapter.
- ☉ DO NOT use this heater in the immediate surroundings of a bath, a shower or a swimming pool.
- ☉ DO NOT use this appliance near a washbasin full of water. During use the appliance must be placed in such a way that it cannot fall in the washbasin.
- This appliance must not be located immediately below a socket outlet.
- ☉ DO NOT leave this appliance in contact with or near materials and surfaces that are easily flammable or can get damaged with heat.
- Use this heater on a horizontal and stable surface, or fix to the wall, as applicable.



WARNING! In order to avoid overheating, do not cover the heater.



WARNING! To reduce the risk of fire, keep textiles, curtains, or any other flammable material at a minimum distance of 1 m from the air outlet.





WARNING! DO NOT use this heater in small rooms when they are occupied by persons not capable of leaving the room on their own, unless constant supervision is provided.

- For the features of the appliance, refer to the external packaging.

- Use the appliance only with the supplied accessories that are an essential part of the appliance.
-  DO NOT use extension cords or adaptors.

EN

INSTRUCTIONS FOR SAFE USE OF THE BATTERIES



- Only replace batteries with others of the same type and with the same specifications.
- Make sure you insert the batteries according to the polarity indicated on the appliance.
- Remove the batteries from the appliance if you do not intend to use it for a long period of time. Store the batteries at room temperature in a cool dry place.
-  DO NOT charge non-rechargeable batteries.
-  DO NOT charge rechargeable batteries with equipment that is not specifically indicated for this purpose or in a different way from that described in the operating instructions.
-  DO NOT use the batteries provided with this appliance in other appliances.



DANGER! Risk of leaking corrosive substances from the battery and explosion.

The batteries must NOT be disassembled, exposed to excessive heat such as that caused by sunlight, fire, or heat sources in general.

They must NOT be short-circuited, mechanically damaged, thrown into fire, placed in water, stored with metal objects or dropped on hard surfaces. If the battery leaks, avoid contact with skin, eyes and clothing.

-  DO NOT use the appliance and the batteries if the batteries show any sign of deterioration, such as: deformation, scratches, abnormal odours or discoloration of the surface. In this case, contact an authorised service centre.
-  DO NOT insert any object into the battery compartment.
-  DO NOT use old and new batteries at the same time.



















DANGER! Risk of serious injury.

Always keep the batteries out of reach of children. If swallowed, batteries can cause fatal injuries. Therefore, keep the batteries

in a place out of reach of children. In the event a battery is swallowed, seek medical advice or the local poison control centre immediately.

EN

SYMBOLS

	<i>Warning</i>		<i>Swing on/off button</i>
	<i>Prohibited</i>		<i>ON/OFF switch</i>
	<i>Do not cover</i>		<i>24h timer function LED</i>
	<i>Minimum power LED</i>		<i>24h timer button</i>
	<i>Medium power LED</i>		<i>Increase button</i>
	<i>Maximum power LED</i>		<i>Decrease button</i>
ECO	<i>ECO function LED</i>		<i>Note</i>
	<i>Ventilation LED</i>		<i>Corrosive substances hazard</i>
	<i>Anti-freeze LED</i>		

DESCRIPTION OF THE APPLIANCE AND ITS ACCESSORIES

Refer to Figure [A] in the Illustrative Guide to check the contents of the package.

1. ON/OFF switch
2. LCD display – Indicator lights
 - 2a) ECO function LED
 - 2b) Ventilation LED
 - 2c) 24h timer function LED
 - 2d) Anti-freeze LED
 - 2e) Power supply warning light
 - 2f) Temperature degrees/time LED
 - 2g) Power indicator LED
3. Mode button
4. Increase button
5. Decrease button
6. 24h timer button
7. Swing on/off button
8. Battery cover
9. Carry handle
10. Rear filter grid
11. Dust filter
12. Power cable
13. Technical data
14. Rollover safety switch

PREPARATION

- Unpack the product.

- Check that the product is intact and not damaged.
- Connect the fan heater to the socket using the power cord (12)
- The fan heater emits three beeps and the LCD display (2) lights up. The power LED (2e) comes on and stays on for as long as the appliance is powered.

USE



WARNING! This appliance is not to be used if it has been dropped or if there are visible signs of damage.

- Press the ON/OFF switch (1) to turn the device on. The fan heater starts to warm up according to the default settings or the last mode setting before being switched off.
- Press the Mode button (3) until the reference LED of the desired function from those shown below, light up on the LCD display (2): Power 1 (2g) → Power 2 (2g) → Power 3 (2g) → ECO (2a) → Ventilation (2b) → Anti-freeze (2d).

Fan heater mode

Power 1 (2g), minimum power:

When this function is activated the fan heater operates at minimum power, thereby minimising noise and power consumption. The temperature degrees/time LED (2f) shows the room temperature.

Power 2 (2g), medium power:

When this function is activated the fan heater operates at medium power for the chamber to heat gradually. The temperature degrees/time LED (2f) shows the room temperature.

Power 3 (2g), maximum power:

When this function is activated the fan heater operates at maximum power for the chamber to heat quickly. The temperature degrees/time LED (2f) shows the room temperature.

Ventilation function (2b):

When this function is activated, the fan heater emits air but does not heat the room.

Anti-freeze function (2d):

When this function is activated the fan heater guarantees a room temperature of more than 7°. The fan heater switches on automatically when the temperature drops below this level.

- Press the ON/OFF switch (1) to turn the fan heater off.
A 6 second countdown appears on the temperature degrees/time LED (2f).

Thermostat mode

- Press the Mode button (3) until the reference LED of the ECO function (2a) lights up on the LCD display (2).
- The temperature degrees/time LED (2f) flashes, press the increase button + (4) to increase the desired temperature and the decrease button - (5) to decrease the desired temperature.
- Once the desired temperature is set the temperature degrees/time LED stops flashing after about 5 seconds and indicates the room temperature again.
- When the room temperature reaches the desired value, the device stops emitting hot air after 25 seconds.
- When the room temperature drops below the desired temperature the fan heater starts to heat the room again until it reaches the desired temperature.

NOTE: When the ECO function is activated, the fan heater automatically sets the most appropriate power level to guarantee maximum comfort, thereby reducing consumption. The device can automatically switch to a lower heating power than that displayed.

NOTE: The temperature degrees/time LED (2f) on the LCD display (2) can show the temperature in °F or °C. Press the increase button + (4) for about 10 seconds to change the displayed unit of measure. The fan heater emits a beep once the change is set.

EN

The temperature degrees/time LED is not a precision device.
The displayed temperature may vary from the actual temperature.

Swing

- If you want the air flow to be better distributed, press the swing on/off button (7).
- The fan heater will start to swing left and right.
- Stop the swing in the desired position by pressing the swing on/off button (7) again.

24h timer

The 24h Timer function allows the fan heater to switch on or off automatically after a specified period of time.

Delayed switch-on:

- Connect the device to the socket using the power cord (12).
- The fan heater emits three beeps and the LCD display (2) lights up. The power LED (2e) comes on and stays on for as long as the appliance is powered
- Press the 24h timer button (6).
- The 24h timer LED (2c) flashes and the temperature degrees/time LED (2f) shows the remaining time before the fan heater switches on automatically.
- Press the increase button + (4) to increase the desired remaining time or the decrease button - (5) to decrease the desired remaining time
- Once the desired remaining time is set the temperature degrees/time LED switches off and the 24h timer LED (2c) stops flashing.
- When the 24h timer LED (2c) is on and steady it confirms the setting has been changed.
- When the remaining time ends the fan heater switches on automatically in the operating mode set the last time it was switched off.
- Cancel the 24h timer function by waiting for the 24h timer LED (2c) to stop flashing and then press the 24h timer button (6) twice. When the 24h timer LED (2c) is off it confirms the setting has been changed.

Delayed switch-off:

- This function can be activated from any operating mode
- Press the 24h timer button (6) with the fan heater on.
- The 24h timer LED (2c) flashes and the temperature degrees/time LED (2f) shows the remaining time before the fan heater switches off automatically.
- Press the increase button + (4) to increase the desired remaining time or the decrease button - (5) to decrease the desired remaining time.
- Once the desired remaining time is set the LCD display (2) will show the LEDs of the previously set operating mode and the 24h timer LED (2c) stops flashing.
- When the 24h timer LED (2c) is on it confirms the setting has been changed
- When the remaining time elapses, the fan heater switches off automatically.
- Cancel the 24h timer function by waiting for the 24h timer LED (2c) to stop flashing and then press the 24h timer button (6) twice. When the 24h timer LED (2c) is off it confirms the setting has been changed.

NOTE: The switch-on or switch-off delay ranges from a minimum of 30 mins to a maximum of 24 hours.

Remote control

 **NOTE: Remove the transparent tab to use the remote control.**

EN

The remote control functions correspond to the buttons on the fan heater.
Refer to the previous pages.

MAINTENANCE AND STORAGE



WARNING! Always disconnect the appliance from the mains supply before cleaning or performing maintenance.

The fan heater may be cleaned using a soft, slightly damp cloth.
Dry well after cleaning.



WARNING! Do not use solvents or other aggressive or abrasive detergents. Otherwise, this may damage the appliance.



WARNING! Once you have finished using this appliance, make sure it has cooled down completely before putting it away.

Keep the fan heater in a cool, dry place, out of reach of children.
When storing the fan heater make sure it is well protected to prevent dust from entering the appliance.

Cleaning the dust filter

- Use the groove on the rear filter grid (10) as a lever to remove it [Fig. E]
- Remove the dust filter (11) from the grid
- If the filter is dirty, clean it without using water and while being careful not to damage it
- Insert the filter back into the grid
- Refit the rear filter grid and click the position retainer in place.

Replacing the battery of the remote control

- Remove the battery cover (8) with a screwdriver, turning it until the arrow indicates the word OPEN [Fig. B].



Pay attention when handling the screwdriver so as not to injure yourself. It is recommended to use gloves during disassembly.

- Remove the battery [Fig. C].
- Insert the new battery (model CR / 2032 / 3V) in the remote control with the positive pole (smooth side) facing upwards.
- Set the battery cover (8) back in place by rotating it until a click is felt and the arrow indicates the word CLOSE [Fig. D].

PROBLEMS AND SOLUTIONS

PROBLEM	SOLUTION
The fan heater does not switch on	Ensure that the plug is connected to the socket. Make sure that the ON/OFF switch (1) has been pressed If you are using the remote control, make sure the battery is not flat.
	The fan heater is fitted with a rollover safety switch (14) which switches off or prevents the device from being switched on if the base of the fan heater is not supported perfectly or if it tips over. If it is triggered, check that the base of the fan heater is supported properly.
The fan heater switches off during use.	The fan heater is fitted with a safety system which switches off the device in case of overheating (caused by a clogged filter, etc.) If it is triggered, disconnect the fan heater from the mains power and let it cool completely. Before restarting, remove any dust that blocks the dust filter (11).
	The fan heater is fitted with a rollover safety switch (14) which switches off or prevents the device from being switched on if the base of the fan heater is not supported perfectly or if it tips over. If it is triggered, check that the base of the fan heater is supported properly.

DISPOSAL



The packaging of the appliance is made of recyclable materials. Dispose of it in accordance with the environmental protection regulations.



Pursuant to Directive 2012/19/EU on waste electrical and electronic equipment (WEEE), the crossed bin symbol on the appliance or its packaging indicates that the appliance must be disposed of separately from other waste at the end of its useful life.

The user must therefore take the appliance to an appropriate recycling centre for electrical and electronic equipment. Alternatively, instead of handling the disposal, the user can hand over the appliance to the retailer when a new, equivalent one is purchased. The user can hand over electronic products measuring less than 25 cm to retailers of electronic products having a sales area of at least 400 m² free of charge and with no obligation to buy. Appropriate separate collection for the subsequent procedure for the decommissioned appliance for recycling, which includes treatment and environmentally friendly disposal helps prevent adverse effects on the environment and health and promotes reusing and/or recycling materials that the appliance consists of.

DISPOSING OF THE BATTERIES



This appliance contains rechargeable Lithium batteries.

WARNING: Do not dispose of the batteries in domestic waste: they must be disposed of separately and safely.

- Remove the batteries from the appliance before disposing of it.
- Dispose of the batteries at a specific collection centre.

Remove the battery as follows:

- Discharge the remote control until it is completely flat
- Remove the battery cover (8) with a screwdriver, turning it until the arrow indicates the word OPEN [Fig. B].



Pay attention when handling the screwdriver so as not to injure yourself. It is recommended to use gloves during disassembly.

- Remove the battery [Fig. C].

ASSISTANCE AND WARRANTY

The appliance is guaranteed for a period of two years from the date of delivery. Evidence shall be taken as the date indicated on the receipt/invoice (provided it is legible), unless the buyer can prove that the delivery occurred later.

In the event of a defect in the product which existed prior to the date of delivery, appliance repair or replacement is guaranteed free of charge, unless one of the two solutions is disproportionate to the other. The buyer has the obligation to notify an authorised Service Centre of the non-conformity within two months from discovering the defect.

The warranty does not cover any part that may be defective due to:

- a. Damage from transport or accidental drops,
- b. Incorrect installation or inadequate electrical system,
- c. Repairs or alterations made by unauthorised personnel,
- d. Poor or incorrect maintenance and cleaning,
- e. Product and/or product parts subject to wear and/or consumables,
- f. Failure to comply with the appliance's operating instructions negligent or careless use,
- g. an obstruction at the cold air inlet and hot air outlet (front and rear grid),
- h. the product being covered while it is running,
- i. objects being inserted into the grids,
- j. a twisted, bent or damaged power cord due to negligence.

The list above is purely indicative and not exhaustive and in any case, this warranty shall not cover all **circumstances that cannot be attributed to manufacturing defects** of the appliance.

In addition, the warranty does not cover any case of improper use of the appliance and professional use.

All liability is disclaimed for any damage that may directly or indirectly be caused to persons, property and pets as a result of failure to comply with all the instructions provided in the "Instructions and Warnings Booklet" regarding appliance installation, use and maintenance.

This is without prejudice to any contractual warranty claims against the seller.

Methods of support

Appliance repairs must be carried out by an authorised Service Centre. If the faulty appliance is under warranty, it must be sent to the Service Centre together with a fiscal document that can confirm the date of sale or delivery.

INFORMATION REQUIREMENTS FOR ELECTRIC LOCAL SPACE HEATERS

Model identifier(s): Type L5001					
Item	Symbol	Value	Unit	Item	Unit
Heat output				Type of heat input, for electric storage local space heaters only (select one)	
Nominal heat output	P_{nom}	2,2	kW	manual heat charge control, with integrated thermostat	no
Minimum heat output (indicative)	P_{min}	0,9	kW	manual heat charge control with room and/or outdoor temperature feedback	no
Maximum continuous heat output	$P_{max,c}$	2,2	kW	electronic heat charge control with room and/or outdoor temperature feedback	no
Auxiliary electricity consumption				fan assisted heat output	no
At nominal heat output	$e_{l_{max}}$	2,2	kW	Type of heat output/room temperature control (select one)	
At minimum heat output	$e_{l_{min}}$	0.9	kW	single stage heat output and no room temperature control	no
In standby mode	$e_{l_{SB}}$	0,000025	kW	Two or more manual stages, no room temperature control	no
				with mechanic thermostat room temperature control	yes
				with electronic room temperature control	no
				electronic room temperature control plus day timer	no
				electronic room temperature control plus week timer	no
				Other control options (multiple selections possible)	
				room temperature control, with presence detection	no
				room temperature control, with open window detection	no
				with distance control option	no
				with adaptive start control	no
				with working time limitation	no
				with black bulb sensor	no
Contact details	Tenacta Group S.p.A. - Via Piemonte, 5/11 - 24052 Azzano S.Paolo (BG) - Italy				

EN

INTRODUÇÃO

Prezado cliente, agradecemos pela compra de nosso produto. Temos certeza de que irá apreciar a sua qualidade e fiabilidade, pois foi projetado e fabricado tendo em vista, em primeiro lugar, a satisfação do cliente. As presentes instruções para a utilização estão em conformidade com a norma europeia EN 82079.

PT



ADVERTÊNCIA! Instruções e avisos para o emprego seguro.

Antes de utilizar este aparelho, leia atentamente as instruções para o uso, principalmente as notas sobre a segurança e as advertências que devem ser respeitadas. Conserve este manual com o respetivo guia ilustrado para que possa ser consultado futuramente. No caso de ceder o aparelho a terceiros, entregar também toda a documentação.

ⓘ NOTA: Se ao ler este manual algumas partes resultarem difíceis de entender, ou no caso de dúvidas antes de utilizar o produto, contacte a empresa junto à morada indicada na última página.

ⓘ NOTA: os deficientes visuais podem consultar a versão digital destas instruções para o uso no site www.tenactagroup.com

ÍNDICE

Introdução.....	pág. 24	Emprego	pág. 29
Avisos sobre a segurança	pág. 24	Manutenção e conservação.....	pág. 31
Instruções para o uso seguro das pilhas	pág. 27	Problemas e soluções	pág. 32
Legenda dos símbolos	pág. 28	Eliminação.....	pág. 32
Descrição do aparelho e dos acessórios	pág. 28	Assistência e garantia	pág. 33
Preparação	pág. 29	Guia ilustrado	I
		Dados técnicos	II

AVISOS SOBRE A SEGURANÇA

- Após remover o aparelho de sua embalagem, certifique-se de que esteja intacto e completo, fornecido com as partes ilustradas no guia, e que não haja sinais de danos imputáveis ao transporte. Em caso de dúvida, não utilize o aparelho e contacte um Centro de Assistência Autorizado.



ATENÇÃO! Remover do aparelho eventuais materiais informativos tais como etiquetas, cartões, etc. antes de utilizá-lo.





ATENÇÃO! Risco de asfixia.

As crianças não devem brincar com a embalagem. Manter o invólucro plástico longe do alcance das crianças.

- Este aparelho deve ser utilizado apenas para os fins para os quais foi projetado, ou seja, como TERMOVENTILDOR para uso doméstico. Qualquer outro emprego será considerado não conforme e, portanto, perigoso.
- Antes de ligar o aparelho à rede elétrica, certifique-se de que os parâmetros de tensão e frequência indicados nos dados técnicos do aparelho correspondam aos valores do fornecimento de energia elétrica. Estes dados técnicos estão indicados no aparelho ou na unidade de suprimento de energia, se houver (refira-se ao guia ilustrado).
- As crianças de idade inferior aos 3 anos devem ser mantidas à distância do aparelho se não forem constantemente vigiadas.
- As crianças de idade compreendida entre os 3 e os 8 anos podem apenas acender/desligar o aparelho desde que tenha sido colocado ou instalado na sua normal posição de funcionamento e que sejam vigiados ou recebam instruções sobre a utilização do aparelho e compreendam os perigos. As crianças de idade entre os 3 e os 8 anos não devem inserir a ficha, regular ou limpar o aparelho nem executar a manutenção pela qual é responsável o utilizador.



ATENÇÃO: Algumas partes do presente produto podem tornar-se muito quentes e provocar queimaduras. É necessário prestar especial atenção onde estão presentes crianças e pessoas vulneráveis.

- O aparelho pode ser utilizado por crianças menores de 8 anos e por pessoas com reduzidas capacidades físicas, sensoriais ou mentais, ou desprovidas de experiência ou do conhecimento necessário, desde que sejam pvisionadas após receberem as instruções referentes à utilização segura do aparelho e à compreensão dos perigos inerentes a ele. As crianças não devem brincar com o aparelho. As operações de limpeza e manutenção, previstas para serem realizadas pelo utilizador, não devem ser feitas por crianças sem supervisão.
-  NÃO utilizar o aparelho com as mãos molhadas ou com os pés húmidos e descalços.
-  NÃO puxar o cabo de alimentação do aparelho para tirar a ficha da tomada de corrente.

- **⊘ NÃO** puxe ou levante o aparelho pelo cabo de alimentação.
- **⊘ NÃO** expor o aparelho à humidade, à ação de agentes atmosféricos (chuva, sol) nem a temperaturas extremas.
- Retirar sempre a ficha da tomada de alimentação elétrica antes de efetuar a limpeza ou a manutenção e quando não se está a utilizar o aparelho.
- No caso de avaria ou de mau funcionamento do aparelho cabe apagá-lo sem o violar. Para uma eventual reparação dirigir-se exclusivamente ao centro de assistência técnica autorizado.
- Se o cabo de alimentação estiver danificado deve ser substituído junto a um centro de assistência técnica autorizado, de modo a prevenir qualquer risco.
- Se o aparelho for utilizado em locais para o banho, é necessário retirar a ficha da tomada após o uso porque a aproximação com a água é perigosa mesmo com o aparelho desligado.
- Para garantir uma melhor proteção aconselha-se aplicar ao circuito elétrico que alimenta a casa de banho um dispositivo de corrente diferencial, com corrente diferencial de funcionamento nominal não superior aos 30mA (ideal 10mA). Pedir ao próprio instalador um conselho sobre o assunto.
- **⊘ NÃO** Este aparelho não deve entrar em contacto com água, outros líquidos, sprays ou vapores. Para as atividades de limpeza e manutenção, consultar exclusivamente o respetivo parágrafo deste manual.
- **⊘ NÃO** utilizar este aparelho junto a banheiras, duches ou piscinas. **NÃO** usar os aparelhos nas proximidades de pias com água. Durante o uso, o aparelho deve ser colocado de modo que não possa cair na pia.
- Este aparelho nunca deve ser posicionado imediatamente em baixo de uma tomada elétrica.
- **⊘ NÃO** deixe o aparelho em contacto ou nas proximidades de materiais e superfícies facilmente inflamáveis ou que possam ser danificadas com o calor.
- Usar este termoventilador sobre uma superfície horizontal e estável ou fixá-lo na parede, se houver essa possibilidade.



ATENÇÃO! Não cobrir o aparelho para evitar sobreaquecimentos.



ATENÇÃO! Para reduzir o risco de incêndio, manter tecidos, cortinas ou outros materiais inflamáveis a uma distância mínima de 1 m da saída de ar.



ATENÇÃO! NÃO utilizar este aparelho em aposentos pequenos quando estiverem ocupados por pessoas incapazes de deixar o aposento sozinhas, exceto se puderem contar com supervisão constante.

- Para as características do aparelho, referir-se à embalagem externa.
- Utilizar unicamente com os acessórios fornecidos que são partes integrantes do aparelho.
- ⊗ NÃO use cabos de extensão ou adaptadores.

INSTRUÇÕES PARA O USO SEGURO DAS BATERIAS

- Substituir as baterias exclusivamente por baterias do mesmo tipo que tenham as mesmas características técnicas.
- Assegurar-se de inserir as baterias de acordo com a polaridade indicada no aparelho.
- Remover as baterias do aparelho se ele tiver que permanecer inutilizado por um longo período de tempo. Conservar as pilhas em local fresco e seco e em temperatura ambiente.
- ⊗ NÃO recarregar pilhas não recarregáveis.
- ⊗ NÃO recarregar as baterias recarregáveis com aparelhagens não expressamente indicadas ou com modalidades diversas daquelas indicadas nas instruções de uso.
- ⊗ NÃO utilizar as baterias fornecidas com este aparelho em outros aparelhos.



PERIGO! Risco de fuga de substâncias corrosivas da bateria e de explosão. As baterias NÃO devem ser desmontadas, expostas ao calor excessivo como o provocado por raios solares, pelo fogo ou por fontes de calor em geral. NÃO devem ser curto-circuitadas nem danificadas mecanicamente, jogadas no fogo, colocadas na água, guardadas juntamente com objetos metálicos, cair sobre superfícies duras. Se houver fugas de substâncias da bateria, evitar o contacto com a pele, os olhos e as vestimentas.

- ⊗ NÃO utilizar mais o aparelho e as baterias se as baterias apresentarem sinais de deterioração tais como, por exemplo: deformação, incisões, cheiro anormal ou descoloração da superfície. Neste caso, procurar um centro de assistência autorizado.
- ⊗ NÃO inserir nenhum objeto no compartimento das baterias.

-  **NÃO utilizar baterias novas e velhas simultaneamente.**



PERIGO! Risco de lesões graves.

















Manter as baterias sempre afastadas do alcance das crianças.

As baterias podem causar lesões fatais em caso de ingestão.

Conservar as baterias em um local inacessível para as crianças. Em caso de ingestão de uma bateria, consultar imediatamente o médico ou o Centro de Informação Antivenenos local.

PT

LEGENDA DE SÍMBOLOS

	<i>Advertência</i>		<i>Tecla Ativação/Desativação da oscilação</i>
	<i>Proibido</i>		<i>Interruptor ON/OFF</i>
	<i>Não cubra</i>		<i>Indicador luminoso função temporizador 24 h</i>
	<i>Indicador luminoso de potência mínima</i>		<i>Tecla temporização 24 h</i>
	<i>Indicador luminoso de potência média</i>		<i>Tecla aumento</i>
	<i>Indicador luminoso de potência máxima</i>		<i>Tecla diminuição</i>
ECO	<i>Indicador luminoso função Eco</i>		<i>Nota</i>
	<i>Indicador luminoso ventilação</i>		<i>Perigo por substâncias corrosivas</i>
	<i>Indicador luminoso anticongelamento</i>		

DESCRIÇÃO DO APARELHO E DOS ACESSÓRIOS

Consultar a Figura [A] no Guia Ilustrado para controlar o conteúdo da embalagem.

- | | |
|---|--|
| 1. Interruptor ON/OFF | 5. Tecla diminuição |
| 2. Ecrã LCD – Indicadores luminosos | 6. Tecla temporização 24 h |
| 2a) Indicador luminoso ECO | 7. Tecla Ativação/Desativação da oscilação |
| 2b) Indicador luminoso Ventilação | 8. Tampa das pilhas |
| 2c) Indicador luminoso Temporizador 24h | 9. Alavanca de transporte |
| 2d) Indicador luminoso Anticongelamento | 10. Grelha filtro posterior |
| 2e) Indicador luminoso Alimentação | 11. Filtro antipó |
| 2f) Indicador de graus de temperatura/tempo | 12. Cabo de alimentação |
| 2g) Indicador de potência | 13. Dados técnicos |
| 3. Tecla Modalidade | 14. Interruptor de segurança anti-inversão |
| 4. Tecla aumento | |

PREPARAÇÃO

- Desembalar o produto.
- Certificar-se de que o produto esteja intacto e não danificado.
- Conecte o termoventilador à tomada de alimentação elétrica através do cabo de alimentação (12)
- O termoventilador emite três sons acústicos (beep) e o ecrã LCD (2) ilumina-se. O indicador luminoso de alimentação (2e) acende-se e permanece aceso enquanto o aparelho estiver alimentado.

PT

EMPREGO



ATENÇÃO! NÃO utilizar este aparelho se apresentar sinais evidentes de danos.

- Pressione o interruptor ON/OFF (1) para ligar o dispositivo. O termoventilador inicia a aquecer com as configurações predefinidas ou com a modalidade configurada no último emprego.
- Pressione a tecla Modalidade (3) até que o indicador luminoso de referência da função desejada ative-se no ecrã LCD (2) entre as seguintes funções disponíveis: Potência 1 (2g) → Potência 2 (2g) → Potência 3 (2g) → ECO (2a) → Ventilação (2b) → Anticongelamento (2d).

Modalidade Termoventilação

Função Potência 1 (2g), potência mínima:

Quando for ativada esta função, o termoventilador funciona na potência mínima e reduz ao mínimo o próprio rumor e consumo de energia. O Indicador de graus de temperatura/tempo (2f) indica a temperatura ambiente.

Função Potência 2 (2g), potência média:

Quando for ativada esta função, o termoventilador funciona na potência intermediária para o aquecimento progressivo da câmara. O Indicador de graus de temperatura/tempo (2f) indica a temperatura ambiente.

Função Potência 3 (2g), potência máxima:

Quando esta função for ativada, o termoventilador funciona na máxima potência para o aquecimento rápido da câmara. O Indicador de graus de temperatura/tempo (2f) indica a temperatura ambiente.

Função Ventilação (2b):

Quando esta função for ativada, o termoventilador emite ar mas não aquece o ambiente.

Função Anticongelamento (2d):

Quando for ativada esta função, o termoventilador garante temperatura ambiente mantida em valores superiores a 7°. Quando a temperatura for inferior a este nível, o termoventilador ativa-se automaticamente.

- Pressione o interruptor ON/OFF (1) para desligar o termoventilador.
O Indicador de graus de temperatura/tempo (2f) mostra uma contagem regressiva de 6 segundos.

Modalidade Termóstato

- Pressione a tecla Modalidade (3) até que seja ativado o indicador luminoso de referência da função ECO (2a) no ecrã LCD (2).
- O Indicador de graus de temperatura/tempo (2f) pisca; pressione a tecla Aumento + (4) para aumentar a temperatura desejada ou a tecla Diminuição - (5) para diminuir a temperatura desejada.

- Após definir a temperatura desejada, o Indicador de graus de temperatura/tempo interrompe a intermitência após 5 segundos e retorna a indicar a temperatura ambiente.
- Quando a temperatura ambiente obtiver a temperatura desejada, o dispositivo interrompe a emissão de ar quente após 25 segundos.
- Quando a temperatura ambiente for inferior ao valor da temperatura desejada, o termoventilador reinicia o aquecimento do ambiente até obter a temperatura desejada.

ⓘ NOTA: Quando for ativada a função ECO, o termoventilador define automaticamente o nível de potência mais adequado para proporcionar o máximo conforto com consumos reduzidos de energia. O dispositivo pode passar automaticamente a uma potência de aquecimento inferior ao valor mostrado.

ⓘ NOTA: O indicador luminoso Graus de temperatura/tempo (2f) no ecrã LCD (2) pode sinalizar a temperatura tanto em graus Fahrenheit (°F) quanto graus Celsius (°C). Mantenha pressionada a tecla Aumento + (4) por cerca 10 segundos para modificar a medida visualizada. O termoventilador emite um som acústico (beep) ao finalizar a modificação.

O indicador luminoso Graus de temperatura/tempo não é um dispositivo de precisão. A temperatura mostrada pode variar do valor real de temperatura.

Oscilação

- Se desejar obter uma melhor distribuição do fluxo de ar, pressione a tecla Ativação/Desativação da Oscilação (7).
- O termoventilador inicia a oscilar à direita e a à esquerda.
- Para interromper a oscilação na posição desejada, pressione novamente a tecla Ativação/Desativação da oscilação (7).

Temporizador 24 h

A função Temporizador 24 h permite que o termoventilador seja ativado ou desativado automaticamente após um determinado intervalo de tempo.

Acendimento atrasado

- Ligue o dispositivo à ficha de alimentação elétrica através do cabo de alimentação (12)
- O termoventilador emite três sons acústicos (beep) e o ecrã LCD (2) ilumina-se. O indicador luminoso de alimentação (2e) acende-se e permanece aceso enquanto o aparelho estiver alimentado.
- Pressione a tecla Temporizador 24 h (6).
- O indicador luminoso Temporizador 24 h (2c) pisca e o Indicador de graus de temperatura/tempo (2f) sinaliza o tempo restante antes que o termoventilador ative-se automaticamente.
- Pressione a tecla Aumento + (4) para aumentar o tempo restante desejado ou a tecla Diminuição - (5) para diminuir o tempo restante desejado.
- Após configurar o tempo restante desejado, o Indicador de graus de temperatura/tempo apaga-se e o indicador luminoso 24 h (2c) interrompe a intermitência.
- Se o indicador luminoso Temporizador 24 h (2c) estiver aceso e de modo fixo indica que a definição foi efetuada.
- Quando o tempo restante terminar, o termoventilador ativa-se automaticamente na modalidade de funcionamento definida no último emprego.
- Para anular a função Temporizador 24 h, aguarde que o indicador luminoso do Temporizador 24 h (2c) interrompa a intermitência e pressione duas vezes a tecla Temporizador 24 h (6). Se o indicador luminoso Temporizador 24 h (2c) estiver apagado, indica que a definição foi efetuada.

Desativação atrasada:

- Esta função pode ser ativada em qualquer modalidade de funcionamento.
- Com o termoventilador ativado, pressione a tecla Temporizador 24 h (6).
- O indicador luminoso Temporizador 24 h (2c) pisca e o Indicador de graus de temperatura/tempo (2f) sinaliza o tempo restante antes que o termoventilador desative-se automaticamente.
- Pressione a tecla Aumento + (4) para aumentar o tempo restante desejado ou a tecla Diminuição - (5) para diminuir o tempo restante desejado.
- Após configurar o tempo restante, o ecrã LCD (2) mostra novamente os indicadores luminosos da modalidade de funcionamento definida anteriormente e o indicador luminoso Temporizador 24 h (2c) interrompe a intermitência.
- Se o indicador luminoso Temporizador 24 h (2c) estiver aceso, indica que a definição foi efetuada.
- Quando o tempo restante terminar, o termoventilador desliga-se automaticamente.
- Para anular a função Temporizador 24 h, aguarde que o indicador luminoso do Temporizador 24 h (2c) interrompa a intermitência e pressione duas vezes a tecla Temporizador 24 h (6). Se o indicador luminoso Temporizador 24 h (2c) estiver apagado, indica que a definição foi efetuada.

 **NOTA: O atraso de ativação ou desativação pode ser definido em um intervalo de tempo mínimo de 30 min. a um máximo de 24 horas.**

Comando remoto

 **NOTA: Remova a lingueta transparente para utilizar o controlo remoto.**

As funções do controlo remoto correspondem àquelas das teclas presentes no termoventilador. Consulte as páginas anteriores.

MANUTENÇÃO E CONSERVAÇÃO



ATENÇÃO! Retirar sempre a ficha da tomada elétrica antes de efetuar a limpeza ou a manutenção.

O termoventilador pode ser limpo com um pano macio e ligeiramente humedecido. Seque meticulosamente após a limpeza.



ATENÇÃO! NÃO utilize solventes ou outros tipos de detergentes agressivos ou abrasivos. Caso contrário, existe o risco de causar danos ao aparelho.



ATENÇÃO! Depois de usar o aparelho, certificar-se de que esteja completamente arrefecido antes de guardar.

Mantenha o termoventilador fora do alcance das crianças, em local fresco e seco. Ao guardar o termoventilador, assegure-se de que o aparelho esteja bem protegido contra o pó para evitar que ele penetre no interior do aparelho.

Limpeza do filtro antipó

- Levante o entalhe presente na grelha do filtro posterior (10) para removê-la [Fig. E]
- Extraia da grelha o filtro antipó (11).
- Se o filtro estiver sujo, limpe-o sem utilizar água e preste atenção para não danificá-lo.
- Insira o filtro novamente na grelha.

- Monte novamente a grelha do filtro posterior de modo que dispare a trava de posição.

Substituição da pilha do controlo remoto.

- Remova a tampa do alojamento das pilhas (8) com o auxílio de uma chave de fenda girando-a até que a fenda esteja posicionada na palavra "OPEN" (abrir), [Fig. B].

PT



Preste atenção ao manusear a chave de fendas para evitar ferimentos. Aconselha-se utilizar luvas de trabalho durante a desmontagem.

- Remova a pilha [Fig. C].
- Insira a nova bateria (modelo CR / 2032 / 3V) no controlo remoto com o polo positivo (lado liso) voltado para cima.
- Coloque novamente a tampa do alojamento de pilhas (8) girando-a até ouvir um som de encaixe e que a seta indique a palavra "CLOSE" (fechar), [Fig. D].

PROBLEMAS E SOLUÇÕES

PROBLEMA	SOLUÇÃO
O termoventilador não liga.	Controlar se a ficha está conectada à alimentação elétrica. Certifique-se de ter pressionado o interruptor ON/OFF (1) Ao utilizar o comando remoto, certifique-se de que a pilha não esteja descarregada.
	O termoventilador é dotado de um interruptor de segurança anti-inversão (14) que intervém desligando ou para evitar a possibilidade de ligar o dispositivo se a base do termoventilador não estiver perfeitamente apoiada ou em caso de inversões. Em caso de intervenção, controle se a base do termoventilador está apoiada corretamente.
O termoventilador desativa-se durante o uso.	O termoventilador é dotado de um sistema de segurança que intervém desligando o dispositivo em caso de sobreaquecimento (causado por filtro obstruído, etc.). Em caso de intervenção, desconecte o termoventilador da energia elétrica e deixe-o arrefecer completamente. Antes de ligar novamente, elimine o pó que causa obstruções ao filtro antipó (11).
	O termoventilador é dotado de um interruptor de segurança anti-inversão (14) que intervém desligando ou para evitar a possibilidade de ligar o dispositivo se a base do termoventilador não estiver perfeitamente apoiada ou em caso de inversões. Em caso de intervenção, controle se a base do termoventilador está apoiada corretamente.

ELIMINAÇÃO



A embalagem do aparelho é feita com materiais recicláveis. Elimine-a em conformidade com as normas de proteção ambiental.



Nos termos da Diretiva 2012/19 /UE relativa aos equipamentos elétricos e eletrônicos (WEEE), o símbolo do bidão cruzado no aparelho ou em sua embalagem indica que o produto deve ser eliminado separadamente dos outros resíduos no final de sua vida útil.

Portanto, o usuário deve levar o aparelho a um centro de reciclagem adequado para equipamentos elétricos e eletrônicos. Como alternativa, ao invés de eliminá-lo, o aparelho pode ser entregue ao revendedor no momento da compra de um produto equivalente. O utilizador pode entregar os produtos eletrônicos com menos de 25 cm, gratuitamente e sem obrigação de compra, a revendedores com área de vendas de, pelo menos, 400 m². A adequada recolha diferenciada para o sucessivo procedimento de desmantelamento do aparelho para reciclagem, que inclui tratamento e eliminação ecológica, contribui a evitar efeitos adversos ao ambiente e à saúde e promove a reciclagem e reutilização de materiais com os quais o aparelho é composto.

ELIMINAÇÃO DAS PILHAS



Este aparelho contém pilhas recarregáveis de tipo Lithium.

AVISO: Não deitar as baterias juntamente com os resíduos domésticos, pois devem ser eliminadas separadamente e de modo seguro.

- Remover as pilhas do aparelho antes de eliminá-lo.
- Eliminar as pilhas num centro específico de coleta.

Para remover a pilha:

- Descarregue o controlo remoto até que esteja completamente parado.
- Remova a tampa do alojamento das pilhas (8) com o auxílio de uma chave de fenda girando-a até que a fenda esteja posicionada na palavra "OPEN" (abrir), [Fig. B].



Preste atenção ao manusear a chave de fendas para evitar ferimentos. Aconselha-se utilizar luvas de trabalho durante a desmontagem.

- Remova a pilha [Fig. C].

ASSISTÊNCIA E GARANTIA

O aparelho é garantido por um período de dois anos a partir da data de entrega. Será considerada a data da nota fiscal/fatura (se estiver claramente legível) exceto no caso em que o cliente comprovar que a entrega foi feita posteriormente.

Em caso de defeito do produto preexistente à data de entrega, é garantida a reparação ou a substituição gratuita do aparelho, exceto quando uma dessas soluções for considerada inapropriada. O comprador tem a obrigação de comunicar ao Centro de Assistência autorizado o defeito de conformidade no prazo de dois meses a partir da identificação do defeito.

A garantia não oferece cobertura a nenhuma das partes que apresentarem defeitos causados por:

- danos durante o transporte ou quedas acidentais;
- instalação incorreta ou inadequações no sistema elétrico;
- reparações ou modificações efetuadas por pessoal não autorizado;
- manutenção e limpeza escassa ou não efetuadas corretamente;
- produto e ou partes do produto sujeitos ao desgaste e ou consumíveis;
- inobservância das instruções para o funcionamento do aparelho, negligência ou omissões



durante o uso,

- g.** obstrução da entrada de ar quente (grelha dianteira e traseira),
- h.** cobertura do produto em funcionamento,
- i.** inserção de objetos dentro das grelhas,
- j.** cabo de alimentação torcido, dobrado ou danificado por negligência.

PT

A lista acima indicada é meramente exemplificativa e não exaustiva e a garantia não terá validade em todos os **casos em que não houver comprovação do defeito de fabricação** do aparelho.

Além disso, a garantia não é aplicável em todos os casos de uso impróprio do aparelho e em caso de uso profissional.

Exime-se de qualquer responsabilidade por eventuais danos diretos ou indiretos causados a pessoas, objetos e animais domésticos decorrentes do não cumprimento de todas as prescrições indicadas no respectivo “Manual de Instruções e avisos” no que se refere à instalação, ao uso e à manutenção do aparelho.

Isso sem prejudicar as ações contratuais de garantia relativas ao vendedor.

Modalidade de assistência

A reparação do aparelho deve ser efetuada em um Centro de Assistência autorizado. O aparelho defeituoso, se estiver no prazo de garantia, deverá ser entregue ao Centro de Assistência juntamente com um documento fiscal que comprove a data da compra.

REQUISITOS DE INFORMAÇÃO PARA AQUECEDORES DE AMBIENTE LOCAL ELÉTRICOS

Identificador(es) de modelo: Type L5001					
Elemento	Símbolo	Valor	Unidade	Elemento	Unidade
Potência calorífica				Tipo de potência calorífica, apenas para os aquecedores de ambiente local elétricos de acumulação (selecionar uma opção)	
Potência calorífica nominal	P_{nom}	2,2	kW	Comando manual da carga térmica, com termostato integrado	Não
Potência calorífica mínima (indicativa)	P_{min}	0,9	kW	Comando manual da carga térmica, com retroação da temperatura interior e/ou exterior	Não
Potência calorífica contínua máxima	$P_{max,c}$	2,2	kW	Comando eletrónico da carga térmica, com retroação da temperatura interior e/ou exterior	Não
Consumo de eletricidade auxiliar				Potência calorífica com ventilador	Não
À potência calorífica nominal	el_{max}	2,2	kW	Tipo de potência calorífica/comando da temperatura interior (selecionar uma opção)	
À potência calorífica mínima	el_{min}	0,9	kW	Potência calorífica numa fase única, sem comando da temperatura interior	Não
Em estado de vigília	el_{SB}	0,000025	kW	Em duas ou mais fases manuais, sem comando da temperatura interior	Não
				Com comando da temperatura interior por termostato mecânico	Sim
				Com comando eletrónico da temperatura interior	Não
				Com comando eletrónico da temperatura interior e temporizador diário	Não
				Com comando eletrónico da temperatura interior e temporizador semanal	Não
				Outras opções de comando (seleção múltipla possível)	
				Comando da temperatura interior, com deteção de presença	Não
				Comando da temperatura interior, com deteção de janelas abertas	Não
				Com opção de comando à distância	Não
				Com comando de arranque adaptativo	Não
				Com limitação do tempo de funcionamento	Não
				Com sensor de corpo negro	Não
Elementos de contacto	Tenacta Group S.p.A. - Via Piemonte, 5/11 - 24052 Azzano S.Paolo (BG) - Italy				

BEVEZETÉS

Tisztelt Vásárlónk! Köszönjük, hogy termékünket választotta. Biztosak vagyunk benne, hogy értékelni fogja a termék minőségét és megbízhatóságát, mivel a tervezése és gyártása során arra törekedtünk, hogy vásárlóink elégedettek legyenek. Jelen használati utasítás megfelel az EN 82079 európai szabványnak.



FIGYELEM! Utasítások és figyelmeztetések a biztonságos használathoz.

HU

A berendezés használata előtt figyelmesen olvassa el a használati utasítást, különös tekintettel a biztonsági utasításokra és figyelmeztetésekre, amelyeket be kell tartani. A későbbiekre tekintettel tartsa a kézikönyvet együtt a képes útmutatóval. Amennyiben átadja a készüléket egy másik felhasználónak, ügyeljen arra, hogy jelen dokumentációt is átadja vele együtt.

ⓘ MEGYJEGYZÉS: ha jelen útmutató bármelyik része nehezen érthető, illetve ha bármilyen kérdése van róla, akkor a termék használata előtt vegye fel a kapcsolatot a vállalattal az utolsó oldalon jelzett címen.

ⓘ MEGJEGYZÉS: a gyengén látók a következő weboldalon tekinthetik meg jelen használati utasítás digitális verzióját: www.tenactagroup.com

TARTALOMJEGYZÉK

Bevezetés	oldal 36	A készülék használata	oldal 41
Biztonsági tudnivalók	oldal 36	Karbantartás és tárolás	oldal 43
Az elemek biztonságos használatára vonatkozó utasítások	oldal 39	Problémamegoldás	oldal 44
Jelmagyarázat	oldal 40	A készülék ártalmatlanítása	oldal 44
A készülék és a tartozékainak leírása	oldal 40	Szervíz és garancia	oldal 45
Előkészítés	oldal 40	Képes használati útmutató	I
		Műszaki adatok	II

BIZTONSÁGI TUDNIVALÓK

- Kicsomagolás után győződjön meg arról, hogy a készülék sértetlen, a csomagolásban a képes útmutatóon szereplő összes alkatrész benne van, és nem lát szállításból adódó sérülési jeleket. Ha kétsége támad, ne használja a készüléket, és forduljon egy márkaszervizhez.



FIGYELEM! Használat előtt távolítsa el a készülékről az esetleges tájékoztató anyagokat, pl. címkéket, kártyákat stb.







FIGYELEM! Fulladásveszély.

Ne játsszanak gyermekek a készülékkel. A műanyag tasakot tartsa gyermekektől távol.

- Ez a készülék kizárólag rendeltetésszerűen, vagyis háztartási célra (HŐSUGÁRZÓ VENTILÁTORÉNT) használható. Minden egyéb használati mód nem szabályos, ennél fogva veszélyesnek minősül.
- Mielőtt csatlakoztatná a készüléket a hálózatra, ellenőrizze, hogy a műszaki adatokban feltüntetett feszültség és frekvencia megfelelő a hálózathoz. Ezeket a műszaki adatokat feltüntettük a készüléken vagy a tápegységen, ha van ilyen (lásd a képes útmutatót).
- 3 év alatti gyermekeket ne engedjen a készülék közelébe. Ha mégis a készülék közelében tartózkodnak, folyamatosan felügyelni kell őket.
- 3 és 8 év közötti gyermekeknek csak a készülék be- és kikapcsolása megengedett, amennyiben a készülék a normál üzemi helyzetben áll, és a készülék működése közben felügyelik őket, illetve megtanítják őket a készülék használatára és az azzal járó veszélyekre. 3 és 8 év közötti gyermekeknek a csatlakozót a konnektorba bedugni, a készüléket tisztítani, beállítani vagy karban tartani tilos.



FIGYELEM: A készülék néhány alkatrésze átforrósodhat, és égési sérüléseket okozhat. Fokozott figyelemmel kell eljárni abban az esetben, ha gyermekek vagy sérüléseknek fokozottan kitett személyek tartózkodnak a helyiségben.

- A készüléket 8 éves vagy annál idősebb gyerekek és csökkent fizikai, érzékszervi vagy mentális képességekkel rendelkező, illetve a megfelelő tapasztalattal vagy tudással nem rendelkező személyek csak felügyelet alatt használhatják, vagy csak akkor, ha a készülék biztonságos használatáról útmutatást kaptak és tisztában vannak a készülék használatából eredő veszélyekkel. Ne játsszanak gyerekek a készülékkel. A készülék tisztítását és karbantartását a felhasználónak kell elvégeznie; gyermekek felügyelet mellett nem végezhetik azt el.
-  A készüléket **NE** használja vizes kézzel, nedves lábbal vagy mezítláb.
-  A dugót **NE** a tápkábelnél vagy a készüléknél fogva húzza ki a hálózati csatlakozóból.
-  **NE** húzza vagy emelje a készüléket a tápkábelnél fogva.
-  A készüléket **NE** tárolja nedves környezetben vagy az időjárási tényezőknek kitéve (csapadék, napsütés), illetve szélsőséges

hőmérsékleten.

- A készülék tisztítása, karbantartása előtt, valamint abban az esetben, ha nem használja a készüléket, húzza ki a dugót a csatlakozóból.
- A készülék meghibásodása vagy rendellenes működése esetén kapcsolja ki, és ne használja. Az esetleges javításokat kizárólag hivatalos aszisztenciaközpont végezheti.
- Amennyiben a tápkábel megrongálódott, a cserét hivatalos, műszaki aszisztenciaközpont végezheti bármilyen veszély felmerülését elkerülendő.
- Ha a készüléket fürdőszobában használja, a használatot követően húzza ki a csatlakozót a konnektorból, mert a víz közelsége még kikapcsolt állapotban is veszélyes.
- A nagyobb biztonság érdekében javasoljuk, hogy a fürdőszobai hálózatot lássa el egy olyan kiegyenlítő áramegységgel, amelynek névleges működési differenciál áramerőssége nem több mint, 30mA (ideálisan 10mA). Kérjen tanácsot villanszerelőtől.
- ⚠ A készülék nem érintkezhet vízzel, egyéb folyadékokkal, permetekkel és gőzökkel. A tisztítást és karbantartást kizárólag a jelen útmutató vonatkozó fejezeteinek megfelelően végezze el.
- ⚠ A készüléket NE használja fürdőkád, zuhanytálca vagy medence közvetlen közelében. NE használja a készüléket vízzel teli mosogató közelében. Használat közben a készüléket úgy helyezze el, hogy az véletlenül se tudjon a mosogatóba esni.
- Ne helyezze a készüléket közvetlenül egy elektromos hálózati aljzat (konnektor) alá.
- ⚠ NE hagyja a készüléket olyan felületek közelében vagy azokkal érintkezve, amelyek gyúlékonyak, vagy amelyeket a hő károsíthat.
- A hőszűrőt vízszintes, stabil felületre helyezve vagy ha szükséges, a falra szerelve használja.



FIGYELEM! A túlmelegedést elkerülendő, ne takarja le a készüléket.



FIGYELEM! A tűzveszély csökkentése érdekében a szövetanyagokat, függönyöket és más gyúlékony anyagokat tartsa legalább 1 m távolságra a levegőkivezető nyílástól.





FIGYELEM! KIZÁRÓLAG állandó felügyelet mellett használja a készüléket kis helyiségekben, ahol olyan magatehetetlen személyek (kisgyerekek, idősek stb.) tartózkodnak, akik nem tudják egyedül elhagyni a helyiséget.

- A készülék műszaki tulajdonságait lásd a csomagoláson.
- Kizárólag olyan tartozékokkal használja, amelyek a készülék részét képezik.
-  **NE** használjon hosszabbítókat vagy adaptereket.

HU

AZ ELEMEEK BIZTONSÁGOS HASZNÁLATÁRA VONATKOZÓ UTASÍTÁSOK



- Az elemeket csak azonos típusú elemekre cserélje.
- Az elemek behelyezésekor ügyeljen a készüléken megadott polaritásokra.
- Amennyiben a készüléket hosszabb ideig nem használja, vegye ki belőle az elemeket. Az elemeket tárolja száraz, hűvös (szoba hőmérsékletű) helyen.
-  Nem újratölthető elemeket tölteni TILOS.
-  Az újratölthető elemek töltését nem a megadott készülékekkel illetve az előírtól eltérő módon végezni TILOS.
-  A készülékhez mellékelt elemeket vagy akkumulátorokat más készülékhez használni TILOS.



VESZÉLY! Fennáll annak a veszélye, hogy az elemből kifolyik a sav, vagy az elem felrobban.

Az elemeket és akkumulátorokat **NE** szerelje szét, és **NE** tegye ki napfény, tűz vagy hasonló forrás okozta magas hőmérsékletnek: a sav kifolyásának fokozott veszélye áll fenn.

Az elemeket és akkumulátorokat rövidre zárni, megszűrni, tűzbe vagy vízbe dobni, más fémhulladékokkal együtt tárolni, vagy kemény felületre ejteni TILOS. Ha az elemből vagy akkumulátorból kifolyt a sav, ügyeljen arra, hogy bőrre, szembe vagy a ruhára ne kerüljön.

-  **NE** használja a készüléket és az elemeket vagy akkumulátorokat, ha látható sérülések, pl. karcolások, deformálódás, elszíneződések láthatók rajtuk, vagy rendellenes szaguk van. Ilyen esetekben forduljon egy hivatalos műszaki szolgálathoz.
-  **NE** tegyen semmilyen tárgyat az elemrekeszbe.
-  **NE** használjon együtt új és használt elemeket.



VESZÉLY! Súlyos sérüléseket okozhat.
Az elem gyermekektől távol tartandó. Az elemek lenyelése halálos veszélyt is okozhat. Tárolja az elemeket olyan helyen, ahol gyermekek nem férhetnek hozzájuk. Amennyiben elemet nyel le, forduljon haladéktalanul orvoshoz vagy a helyi toxikológiai központhoz.

JELMAGYARÁZAT

HU

	<i>Figyelmeztetés</i>		<i>Oszcilláció bekapcsoló/ kikapcsoló gomb</i>
	<i>Tilos</i>		<i>ON/OFF kapcsoló</i>
	<i>Ne takarja le</i>		<i>24h időzítő funkció lámpa</i>
	<i>Alacsony fokozat lámpa</i>		<i>24h időzítő gomb</i>
	<i>Közepes fokozat lámpa</i>		<i>Plusz gomb</i>
	<i>Magas fokozat lámpa</i>		<i>Mínusz gomb</i>
ECO	<i>Eco funkció lámpa</i>		<i>Megjegyzés</i>
	<i>Légkeverés lámpa</i>		<i>Oxidáló anyagok jelentette veszély</i>
	<i>Fagyvédelmi lámpa</i>		

A KÉSZÜLÉK ÉS A TARTOZÉKAINAK LEÍRÁSA

A csomag tartalmának ellenőrzéséhez lásd a képes útmutató [A] ábráját.

- | | |
|-------------------------------|---|
| 1. ON/OFF kapcsoló | 5. Mínusz gomb |
| 2. LCD kijelző - lámpák | 6. 24h időzítő gomb |
| 2a) Eco funkció lámpa | 7. Oszcilláció bekapcsoló/kikapcsoló gomb |
| 2b) Légkeverés lámpa | 8. Elemrekesz fedél |
| 2c) 24h időzítő funkció lámpa | 9. Szállításhoz használt fogantyú |
| 2d) Fagyvédelmi lámpa | 10. Hátsó szűrőrács |
| 2e) Működés jelző led | 11. Porszűrő |
| 2f) A hőmérséklet/idő kijelző | 12. Tápkábel |
| 2g) Teljesítmény jelző | 13. Műszaki adatok |
| 3. Üzem mód választó gomb | 14. Felborulás elleni védelem kapcsolója |
| 4. Plusz gomb | |

ELŐKÉSZÍTÉS

- Csomagolja ki a terméket.
- Ellenőrizze, hogy a készülék nem hiányos-e, illetve, hogy nincsenek-e rajta sérülések.

- Csatlakoztassa a hőszugárzó ventilátor tápkábelét a hálózatra (12).
- Ekkor a készülék hátrát szipol, és az LCD kijelző (2) világít. A bekapcsolt áramellátást jelző lámpa (2e) kigyullad, és egészen addig világít, amíg a készülék feszültség alatt van.

A KÉSZÜLÉK HASZNÁLATA



FIGYELEM! NE használja a készüléket, ha látható sérülések vannak rajta.

- A készülék bekapcsolásához nyomja meg az ON/OFF kapcsolót (1). A készülék elkezd felmelegedni a gyári beállítású paramétereknek vagy az utolsó kikapcsolás előtti beállításoknak megfelelően.
- Nyomja meg, és tartsa lenyomva az üzemmód választó gombot (3) egészen addig, amíg az LCD (2) kijelzőn ki nem gyullad a használni kívánt funkcióhoz tartozó lámpa. A készülék a következő funkciókkal rendelkezik: 1. fokozat (2g) → 2. fokozat (2g) → 3. fokozat (2g) → ECO (2a) → Légkeverés (2b) → Fagyvédelem (2d).

HU

Hőszugárzó üzemmód

1. fokozat (minimum - 2g):

- A funkció bekapcsolásakor a készülék a minimum fokozaton működik. Ezen a fokozaton a legkisebb az energiafogyasztás, és a működés ekkor a legcsendesebb. A hőmérséklet/idő kijelző (2f) mutatja a szoba hőmérsékletét.

2. fokozat (közepes - 2g):

- A funkció bekapcsolásakor a készülék a közepes fokozaton működik, a helyiség fokozatos felmelegítéséhez. A hőmérséklet/idő kijelző (2f) mutatja a szoba hőmérsékletét.

3. fokozat (maximum - 2g):

- A funkció bekapcsolásakor a készülék a maximumon működik, a helyiség gyors felmelegítéséhez. A hőmérséklet/idő kijelző (2f) mutatja a szoba hőmérsékletét.

Légkeverés funkció (2b):

- Ebben az üzemmódban a készülék csak keveri a levegőt, de nem melegíti.

Fagyvédelem funkció (2d):

- Ezzel a funkcióval a hőszugárzó ventilátor a környezeti hőmérsékletet +7°C fok fölött tarthatja. Amikor a hőmérséklet ez alá az érték alá csökken, a készülék automatikusan bekapcsol.
- A készülék kikapcsolásához nyomja meg az ON/OFF kapcsolót (1). A hőmérséklet/idő kijelzőn (2f) megjelenik egy 6 másodpercről induló visszaszámláló.

Termosztát funkció

- Nyomja meg, és tartsa lenyomva az üzemmód választó gombot (3) egészen addig, amíg az LCD (2) kijelzőn ki nem gyullad az ECO funkcióhoz (2a) tartozó lámpa.
- A hőmérséklet/idő kijelző (2f) villog. Nyomja meg a + gombot (4) vagy a - gombot (5) a hőmérséklet növeléséhez illetve csökkentéséhez.
- A kívánt hőmérséklet beállítása után a hőmérséklet/idő kijelző még körülbelül 5 másodpercig villog, majd a kijelzőn ismét a helyiség hőmérséklete jelenik meg.
- Kb. 25 másodperccel azután, hogy a helyiség levegője eléri a kívánt hőmérsékletet, a készülék leállítja a meleg levegő kifújását.
- Ha a helyiség hőmérséklete a beállított érték alá süllyed, a készülék ismét visszakapcsolja a fűtést, egészen addig, míg a hőmérséklet el nem éri a kívánt értéket.

ⓘ **MEGJEGYZÉS:** Az ECO funkció bekapcsolásakor a készülék automatikusan megválasztja a megfelelő komfortérzetet és energiatakarékos működést biztosító fokozatot. A készülék automatikusan a megjelenítettnél alacsonyabb fokozatra kapcsolhat.

ⓘ **MEGJEGYZÉS:** Az LCD kijelző (2) hőmérséklet/idő kijelzője (2f) a hőmérsékletet mind ° F-ben mind ° C-ban tudja jeleníteni.
A használni kívánt hőmérséklet mértékegység módosításához nyomja meg, és tartsa lenyomva a + gombot (4) 10 másodpercig. A módosítást a készülék egy hangjelzéssel erősíti meg.

HU A hőmérséklet/idő jelző lámpa nem egy precíziós műszer.
Előfordulhat, hogy a tényleges hőmérséklet eltér a megjelenített értéktől.

Oszcilláció

- A levegő egyenletesebb elosztása érdekében nyomja meg az oszcilláció bekapcsoló/kikapcsoló gombot (7).
- A készülék jobbra-balra forog.
- A készülék kívánt helyzetben történő megállításához nyomja meg ismét az oszcilláció bekapcsoló/kikapcsoló gombot (7).

24h időzítő

A 24h időzítő funkcióval beállítható, hogy a hőszugárzó ventilátor egy bizonyos idő elteltével automatikusan kikapcsoljon.

Késleltetett bekapcsolás:

- Csatlakoztassa a készülék tápkábelét (12) a hálózathoz.
- Ekkor a készülék hármat sípol, és az LCD kijelző (2) világít. A bekapcsolt áramellátást jelző lámpa (2e) kigyullad, és egészen addig világít, amíg a készülék feszültség alatt van.
- Nyomja meg a 24h időzítő gombot (6).
- A 24h időzítő lámpája (2c) kigyullad, és a hőmérséklet/idő kijelző (2f) mutatja a készülék automatikus bekapcsolásáig hátralévő időt.
- A bekapcsolásig fennmaradó idő növeléséhez vagy csökkentéséhez nyomja meg a + (4) vagy - (5) gombot.
- A bekapcsolás idejének beállítását követően a hőmérséklet/idő kijelző kikapcsol, és a 24h időzítő lámpája (2c) nem villog tovább.
- A 24h időzítő lámpája (2c) folyamatosan világít, ezzel jelezve, hogy a beállítás megtörtént.
- A beállított idő leteltekor a készülék automatikusan bekapcsol abban a módban, amely a legutóbbi kikapcsolás előtt lett állítva.
- A 24h időzítő funkció kikapcsolásához várja meg, hogy a 24h időzítő lámpája (2c) ne villogjon tovább, és nyomja meg kétszer a 24h időzítő gombját (6). A 24h időzítő lámpája (2c) kialszik, ezzel jelezve, hogy a beállítás megtörtént.

Késleltetett kikapcsolás:

- Ez a funkció bármely üzemmódban bekapcsolható.
- A hőszugárzó ventilátor bekapcsolt állapotában nyomja meg a 24h időzítő gombját (6).
- A 24h időzítő lámpája (2c) villog, és a hőmérséklet/idő kijelző (2f) mutatja a készülék automatikus kikapcsolásáig hátralévő időt.
- A fennmaradó idő növeléséhez vagy csökkentéséhez nyomja meg a + (4) vagy - (5) gombot.
- A kívánt időtartam beállítását követően az LCD kijelzőn (2) ismét megjelenik a korábban beállított üzemmód, és 24h időzítő lámpája (2c) nem villog tovább.

- A 24h időzítő lámpája (2c) világít, ezzel jelezve, hogy a beállítás megtörtént.
- A beállított idő leteltét követően a hőszugárzó ventilátor automatikusan kikapcsol.
- A 24h időzítő funkció kikapcsolásához várja meg, hogy a 24h időzítő lámpája (2c) ne villogjon tovább, és nyomja meg kétszer a 24h időzítő gombját (6). A 24h időzítő lámpája (2c) kialszik, ezzel jelezve, hogy a beállítás megtörtént.

 **MEGJEGYZÉS: A bekapcsolás illetve kikapcsolás ideje 30 perc és 24 óra között állítható be.**

Távírányító

 **MEGJEGYZÉS: A távírányító használatához távolítsa el az átlátszó műanyag nyelvet.**

A távírányító ugyanazokat a funkciókat látja el, mint a készüléken lévő gombok.
Lásd az előző oldalakat.

HU

KARBANTARTÁS ÉS TÁROLÁS



FIGYELEM! A készülék tisztítása vagy karbantartása előtt mindig húzza ki a csatlakozódugaszt a hálózati aljzatból.

A készülék tisztításához használjon puha, nedves rongyot. A tisztítást követően törölje szárazra a készüléket.



FIGYELEM! Ne használjon oldószereket vagy egyéb agresszív tisztítószereket ill. súrolószereket. Ezen anyagok használata károsíthatja a felületet.



FIGYELEM! A készülék használata után győződjön meg arról, hogy az teljesen kihűlt, mielőtt elrakná.

A készüléket tartsa száraz, hűvös helyen, gyermekektől távol.

A hőszugárzó elhelyezésekor ügyeljen arra, hogy az megfelelően védve legyen a portól, hogy a por ne rakódjon le a készülék belsejében.

A porszűrő tisztítása

- A porszűrő eltávolításához nyomja lefelé a hátsó szűrőrácsot (10) látható bemélyedést [E ábra].
- Húzza ki a porszűrőt (11) a rácsból
- Ha a szűrő piszkos, tisztítsa meg. Ne használjon vizet, és ügyeljen arra, hogy a szűrő tisztítás közben ne sérüljön meg.
- Helyezze vissza a szűrőt a rácsba
- Szerelje vissza a hátsó szűrőrácsot, és pattintsa be a helyére.

Elemcsere a távírányítóban

- Az elemrekesz fedelének (8) eltávolításához használjon csavarhúzó. Fordítsa el a csavarhúzót úgy, hogy a nyíl az OPEN felirat felé mutasson [B ábra].



Ügyeljen, hogy a csavarhúzóval ne sértse meg magát. Tanácsos a műveletet munkás kesztyűben elvégezni.

- Vegye ki az elemet a távirányítóból [C ábra].
- Helyezze be az új elemet a távirányítóba (CR / 2032 / 3V típus) a pozitív felével (a sima oldal) felfelé.
- Tegye vissza az elemrekesz fedelét (8), és fordítsa el addig, amíg egy kattánás nem hallható, és a nyíl a CLOSE feliratra nem mutat [D ábra].

PROBLÉMAMEGOLDÁS

PROBLÉMA	MEGOLDÁS
HU A készülék nem kapcsol be	Ellenőrizze, hogy a csatlakozót csatlakoztatta-e a hálózatba. Ellenőrizze, hogy megnyomta-e az ON/OFF kapcsolót (1). Ha távirányítót használ, ellenőrizze, hogy az elem nincs-e kimerülve.
	A hőszugárzó ventilátor egy felborulás elleni kapcsolóval (14) is rendelkezik, amely kikapcsolja a készüléket, vagy nem engedi meg a készülék bekapcsolását, ha az nem támaszkodik megfelelően a talajra, vagy felborul. Ha a kapcsoló bekapcsol, ellenőrizze, hogy a készülék megfelelően támaszkodik-e a talajra.
A hőszugárzó ventilátor a használat közben kikapcsol.	A hőszugárzó ventilátor egy biztonsági rendszerrel is rendelkezik, amely túlmelegedés esetén (ha a szűrő eltömődik), kikapcsolja a készüléket. Ha a kapcsoló bekapcsol, húzza ki a készülék csatlakozóját a konnektorból, és hagyja teljesen kihűlni a hőszugárzó ventilátort. A készülék ismételt visszakapcsolása előtt távolítsa el a porszűrőre (11) rakódott port.
	A hőszugárzó ventilátor egy felborulás elleni biztonsági kapcsolóval (14) is rendelkezik, amely kikapcsolja a készüléket, vagy nem engedi meg a készülék bekapcsolását, ha az nem támaszkodik megfelelően a talajra, vagy felborul. Ha a kapcsoló bekapcsol, ellenőrizze, hogy a készülék megfelelően támaszkodik-e a talajra.

A KÉSZÜLÉK ÁRTALMATLANÍTÁSA



A készülék csomagolása újrahasznosítható anyagokból készült. A csomagolóanyagok ártalmatlanítását a környezetvédelmi előírásoknak megfelelően kell elvégezni.



A 2012/19/EU Elektromos és elektronikus berendezések ártalmatlanításáról szóló (WEEE) irányelv alapján a terméken vagy annak csomagolásán elhelyezett áthúzott hulladékgyűjtőt ábrázoló szimbólum azt jelzi, hogy a terméket a hasznos élettartama végén más hulladékoktól elkülönítve kell kezelni.

A felhasználónak ezért egy megfelelő elektromos, illetve elektronikus eszközök számára fenntartott újrahasznosító központba kell vinnie a készüléket. Alternatív megoldásként az ártalmatlanítás helyett a használó leadhatja a készüléket a kereskedőnél, amikor új, azonos rendeltetésű készüléket vásárol. A legalább 400 m² értékesítési területtel rendelkező elektronikai termékeket árusító kereskedőknél szintén ingyenesen le lehet adni az ártalmatlanítandó, 25 cm-nél kisebb elektronikus termékeket vásárlási kötelezettség nélkül. Megfelelő szelektív gyűjtés a használatból kivont készülék későbbi újrahasznosításához, amely magában foglalja a

kezelést és a környezetbarát ártalmatlanítás segít megakadályozni a környezetre és egészségre irányuló ártalmas hatásokat, valamint elősegíti a készülék anyagainak újbóli használatát és/ vagy újrahasznosítását.

AZ ELEMEK ÁRTALMATLANÍTÁSA



A készülékben újratölthető lítium-ion elemek vannak.

FIGYELMEZTETÉS: A használt elemeket és akkumulátorokat ne dobja a háztartási hulladékba, vigye őket a kijelölt gyűjtőhelyre.

- A készülék ártalmatlanítása előtt távolítsa el a készülékből az elemet.
- A lemerült elemeket vigye a kijelölt gyűjtőhelyre.

HU

Az elem eltávolításához:

- Merítse le a távirányítót teljesen.
- Az elemrekesz fedelének (8) eltávolításához használjon csavarhúzó. Fordítsa el a csavarhúzót úgy, hogy a nyíl az OPEN felirat felé mutasson [B ábra].



Ügyeljen, hogy a csavarhúzóval ne sértse meg magát. Tanácsos a műveletet munkás kesztyűben elvégezni.

- Vegye ki az elemet a távirányítóból [C ábra].

SZERVIZ ÉS GARANCIA

A készülékre a gyártó a vásárlás napjától számított két évig jótállást vállal. A jótállás első napjának a bizonylaton/számlán szereplő (tisztán olvasható) dátumot kell tekinteni, kivéve azt az esetet, amelyben a vásárló bizonyítani tudja, hogy a készülék átadása ezt követően történt meg. Az átadásakor már fennálló hibákat a gyártó garanciálisan, díjtalanul kijavítja, vagy indokolt esetben a készüléket díjtalanul kicseréli (kivéve, ha az egyik megoldás aránytalanul nagyobb költséget jelent a másikinál). A vásárló köteles az észlelt hibát a hiba észlelésének napját követő két hónapon belül egy illetékes szervizszolgálatnál bejelenteni.

A jótállás nem terjed ki azokra a hibákra, amelyek a következő okok miatt léptek fel:

- a. szállítási károk vagy a készülék véletlen leesése,
- b. hibás felszerelés vagy az elektromos hálózat hibája,
- c. illetéktelen személyek által végzett javítások vagy módosítások,
- d. helytelen tisztítás és karbantartás vagy annak hiánya,
- e. kopásnak kitett és/vagy fogyó elemek és alkatrészek,
- f. a használati útmutató utasításainak megszegése, hanyag vagy gondatlan használat,
- g. hideg levegő bemenet illetve meleg levegő kimenet lefedése (első és hátsó rács),
- h. a működő készülék letakarása,
- i. idegen tárgyak bevezetése a rácsok közé,
- j. tápkábel megtekeredése vagy megtörése illetve sérülése hanyagság miatt.

A fenti lista nem teljes, csak példa. A jótállás azonban nem terjed ki olyan **hibákra, amelyek nem vezethetők vissza gyártási hibára**. A jótállás emellett nem vonatkozik a készülék helytelen használata okozta károkra vagy a professzionális használat okozta hibákra. A gyártó nem vonható



felelősségre azon esetleges közvetlen vagy közvetett károkért vagy személyi sérülésekért, illetve háziállatok megsérüléséért, amelyek a jelen útmutatóban szereplő telepítési, használati és karbantartási utasítások megszegése miatt következtek be. Ez alól kivételt csak az jelent, ha a forgalmazóval kötött jótállási szerződésben ettől eltérő feltételek szerepelnek.

A szervizszolgálati segítségnyújtás módja

A készülék javítását kizárólag az illetékes szervizszolgálat végezheti el. A jótállás időtartama alatt a hibás készüléket a vásárlás napját igazoló bizonylattal együtt kell a szervizszolgálatnak eljuttatni.

HU

**AZ ELEKTROMOS EGYEDI HELYSÉGFŰTŐ BERENDEZÉSEK
TERMÉKINFORMÁCIÓS KÖVETELMÉNYEI**

Modellazonosító(k): Type L5001					
Jellemző	Jel	Érték	Mér- tékegység	Jellemző	Mér- tékegység
Hőteljesítmény				A hőbevitel típusa (csak a hőtárolós elektromos egyedi helyiségfűtő berendezések esetében – egyet jelöljön meg)	
Névleges hőteljesítmény	P_{nom}	2,2	kW	Kézi töltésszabályozás beépített termosztáttal	Nem
Minimális hőteljesítmény (indikatív)	P_{min}	0,9	kW	Kézi töltésszabályozás beltéri és/vagy kültéri hőmérséklet- visszacsatolással	Nem
Maximális folyamatos hőteljesítmény	$P_{max,c}$	2,2	kW	Elektronikus töltésszabályozás beltéri és/vagy külső hőmérséklet-visszacsatolással	Nem
Kiegészítő villamosenergia- fogyasztás				Ventilátorral segített hőleadás	Nem
A névleges hőteljesítményen	$e_{l_{max}}$	2,2	kW	A teljesítmény, illetve a beltéri hőmérséklet szabályozásának típusa (egyet jelöljön meg)	
A minimális hőteljesítményen	$e_{l_{min}}$	0,9	kW	Egyetlen állás, beltéri hőmérséklet-szabályozás nélkül	Nem
Készenléti üzemmódban	$e_{l_{SB}}$	0,000025	kW	Két vagy több kézi szabályozású állás, beltéri hőmérséklet- szabályozás nélkül	Nem
				Mechanikus termosztátos beltéri hőmérsékletszabályozás	Igen
				Elektronikus beltéri hőmérséklet-szabályozás	Nem
				Elektronikus beltéri hőmérséklet-szabályozás és napszak szerinti szabályozás	Nem
				Elektronikus beltéri hőmérséklet-szabályozás és heti szabályozás	Nem
				Más szabályozási lehetőségek (többet is megjelölhet)	
				Beltéri hőmérséklet-szabályozás jelenlét-érzékeléssel	Nem
				Beltéri hőmérséklet-szabályozás nyitottablak-érzékeléssel	Nem
				Távszabályozási lehetőség	Nem
				Adaptív bekapcsolásszabályozás	Nem
				Működési idő korlátozása	Nem
				Feketegömb-érzékelővel ellátva	Nem
Kapcsolatfelvételi adatok	Tenacta Group S.p.A. - Via Piemonte, 5/11 - 24052 Azzano S.Paolo (BG) - Italy				

HU

UVOD

Spoštovani kupec, zahvaljujemo se vam za izbiro našega izdelka. Prepričani smo, da boste prepoznali njegovo kakovost in zanesljivost, saj je bil zamišljen in narejen z mislijo na zadovoljstvo kupca. Ta navodila so skladna z evropskim standardom EN 82079.



OPOZORILO! Navodila in opozorila za varno uporabo.

Preden začnete aparat uporabljati, pozorno preberite navodila za uporabo, še posebej bodite pozorni na varnostna opozorila, ki jih je treba upoštevati. Priročnik skupaj s slikovnim vodnikom shranite za prihodnje ogleda. Če bi aparat predali drugemu uporabniku, morate skupaj z njim predati tudi to dokumentacijo.

OPOMBA: če bi pri branju tega priročnika naleteli na nejasnost ali dvom, se obrnite na proizvajalca in sicer na naslov, naveden na zadnji strani, preden začnete z uporabo izdelka.

OPOMBA: slabovidne osebe lahko pogledajo digitalno verzijo navodil za uporabo, ki je na voljo na spletni strani www.tenactagroup.com

KAZALO

Uvod	stran 48	Vzdrževanje in shranjevanje.....	stran 55
Opozorila glede varnosti	stran 48	Reševanje težav.....	stran 56
Navodila za varno uporabo baterij...stran 51		Odlaganje.....	stran 56
Legenda simbolov.....	stran 52	Pomoč in garancija	stran 57
Opis naprave in dodatne opreme	stran 52	Slikovni vodnik	I
Priprava	stran 52	Tehnični podatki	II
Uporaba	stran 53		

OPOZORILA GLEDE VARNOSTI

- Po tem, ko aparat vzamete iz embalaže, se prepričajte, da je brezhiben, z vsemi deli, prikazanimi v slikovnem vodniku in da med transportom ni utrpel nobenih poškodb. Če ste v dvomih, naprave ne uporabljajte in se obrnite na pooblaščen servisni center.



POZOR! Pred uporabo z aparata odstranite morebitni material s sporočili, kot so etikete, kartice, itd.



POZOR! Tveganje za zadušitve. Otroci se z embalažo ne smejo igrati. Plastično vrečko shranjujte izven dosega otrok.

- To napravo se lahko uporablja izključno za namene, za katere je bila zasnovana oziroma kot TERMOVENTILATOR za domačo uporabo. Kakršna koli drugačna uporaba velja za neprimerno in zato je nevarno.
- Preden aparat priključite na napajalno omrežje, se prepričajte, da sta voltaža in frekvenca, navedeni v tehničnih podatkih, skladni z značilnostmi napajalnega omrežja. Tehnični podatki so navedeni na sami napravi ali pa na napajalni enoti (če je le-ta prisotna).
- Otroci, mlajši od 3 let, ne smejo v bližino aparata, razen če niso neprekinjeno pod nadzorom.
- Otroci med 3 in 8 letom smejo izključno vklopiti/izklopiti aparat, ko je bil leta postavljen ali nameščen v svoj normalni položaj za delovanje, prav tako morajo biti pod nadzorom ter poučeni o navodilih za uporabo aparata, razumeti morajo nevarnosti, povezane z njo. Otroci med vključno 3 in 8 letom starosti ne smejo vključevati vtiča, nastavljeni ali čistiti aparata, prav tako ne smejo izvajati vzdrževanja, za katerega je odgovoren uporabnik.



POZOR: Določeni deli tega izdelka lahko postanejo zelo vroči in povzročijo opekline. Še posebej je treba biti previden v primeru, da so prisotni otroci in ranljive osebe.

- Aparat lahko uporabljajo otroci, starejši od 8 let ter osebe z zmanjšanimi fizičnimi, senzoričnimi ali umskimi zmožnostmi oziroma s premalo izkušnjami ali znanja, če so pod nadzorom, ali so bili predtem seznanjeni z navodili za varno uporabo in razumeli morebitne nevarnosti, povezane z uporabo aparata. Aparat ni igrača za otroke. Čiščenja in vzdrževalnih posegov, ki so odgovornost uporabnika, ne smejo izvajati otroci brez nadzora.
- ⓧ Aparata NE uporabljajte z mokrimi rokami, vlažnimi nogami ali bosimi.
- ⓧ NE vlecite za napajalni kabel ali za sam aparat, da bi vtič izvlekli iz vtičnice.
- ⓧ NE vlecite in NE dvigujte aparata za napajalni kabel.
- ⓧ Aparata NE izpostavljajte vlagi ali vremenskim dejavnikom.
- Pred čiščenjem ali vzdrževanjem aparata in v primeru neuporabe slednjega vtič vselej izvlecite iz vtičnice.

- V primeru okvare ali nepravilnega delovanja, aparat izključite in na njem ne izvajajte nepooblaščenih posegov. Za morebitno popravilo se obrnite izključno na pooblaščenega serviserja.
- Če opazite, da je napajalni kabel poškodovan, naj ga pooblaščen serviser zamenja, da se izognete vsakršnemu tveganju.
- Ko napravo uporabljate v kopalnici, je potrebno po končani uporabi vtič potegniti iz vtičnice, saj bližina vode predstavlja tveganje, tudi če je aparat izklopljen.
- Za boljšo zaščito svetujemo namestitev pripomočka na diferenčni tok v električni tokokrog, ki napaja kopalnico, ki deluje na diferenčni tok z nominalnim delovanjem, ki ne presega 30 mA (idealno 10 mA). Svetujemo, da za nasvet vprašate inštalaterja.
- ⓧ Preprečite stik tega aparata z vodo, drugimi tekočinami, spreji ali hlapi. Za čiščenje in vzdrževanje aparata sledite izključno navodilom v pripadajočem odstavku tega priročnika.
- ⓧ Tega aparata NE uporabljajte v neposredni bližini kadi, prhe ali bazena. Aparatov NE uporabljajte v bližini umivalnika, polnega vode. Aparat naj bo med uporabo postavljen tako, da ne more pasti v umivalnik.
- Tega aparata ne smete postavljati neposredno pod električno vtičnico.
- ⓧ Aparata NE puščajte v stiku s tkaninami ali s površinami, ki so lahko vnetljive ali jih lahko vročina poškoduje.
- Ta termoventilator postavite na vodoravno stabilno površino ali ga, če je to predvideno, fiksirajte na steno.



POZOR! Naprave ne pokrivajte, da se izognete pregrevanju.



POZOR! Za zmanjšanje tveganja za požar poskrbite, da bodo tkanine, zavese in drugi vnetljivi materiali na razdalji najmanj 1 metra od izhajanja zraka.



POZOR! Tega aparata NE uporabljajte v majhnih prostorih, ko so v njih osebe, ki prostora same niso sposobne zapustiti, razen v primeru, da so pod nadzorom.

- Za podatke o aparatu si oglejte zunanjo embalažo.
- Uporabljajte le s priloženimi dodatki, ki so integralni del aparata.
- ⓧ NE uporabljajte podaljškov ali adapterjev.

NAVODILA ZA VARNO UPORABO BATERIJ

- Zamenjajte baterije le z baterijami iste vrste in z istimi tehničnimi značilnostmi.
- Prepričajte se, da ste pravilno vstavili baterije glede na označene pole na aparatu.
- Če aparata daljši čas ne boste uporabljali, iz njega odstranite baterije. Baterije shranjujte na hladnem in suhem mestu pri sobni temperaturi.
- ⓧ NE polnite baterij, ki niso namenjene ponovnemu polnjenju.
- ⓧ NE izvršujte ponovnega polnjenja baterij za polnjenje z aparati, ki niso izrecno navedeni, ali na drugačen način od tistega, navedenega v navodilih za uporabo.
- ⓧ Baterij, dobavljenih s tem aparatom, NE uporabljajte v drugih aparatih.



NEVARNOST! Tveganje za puščanje korozivnih snovi iz baterije in tveganje za eksplozijo.

Baterij nikoli NE razstavljajte, ne izpostavljajte baterij premočni toploti, kot je npr. toplota sončnih žarkov, ognja ali virov toplote na splošno.

NA baterijah ne sme priti do kratkega stika, mehanskih poškodb, ni jih dovoljeno vreči v ogenj, potopiti v vodo ter vreči na trde površine. V primeru puščanja iz baterije preprečite stik s kožo, očmi ali oblačili.













- ⓧ Aparata in baterij NE uporabljajte več, če bi bili na baterijah vidni znaki poslabšanja, kot so na primer: deformacije, praske, neobičajni vonj ali razbarvanje površine. V tem primeru se obrnite na pooblaščen servisni center.
- ⓧ V prostor za baterije NE vstavljajte nobenega drugega predmeta.
- ⓧ Starih in novih baterij NE uporabljajte sočasno.



NEVARNOST! Tveganje za hude poškodbe.

Baterije vedno shranjujte izven dosega otrok. V primeru zaužitja lahko baterije povzročijo smrtno nevarne poškodbe. Baterije je zato treba shranjevati na mestu, ki je majhnim otrokom nedostopno. V primeru zaužitja baterije takoj poiščite zdravniško pomoč ali se obrnite na lokalni center za pomoč pri zastrupitvah.

LEGENDA SIMBOLOV

	<i>Opozorilo</i>		<i>Tipka za vklop/izklop oscilacije</i>
	<i>Prepoved</i>		<i>Stikalo ON/OFF</i>
	<i>Ne prekrivajte</i>		<i>Signalna lučka za funkcijo timerja</i>
	<i>Signalna lučka za minimalno moč</i>		<i>Tipka timerja 24 h</i>
	<i>Signalna lučka za srednjo moč</i>		<i>Tipka za povečanje</i>
	<i>Signalna lučka za maksimalno moč</i>		<i>Tipka za zmanjšanje</i>
ECO	<i>Signalna lučka za funkcijo Eco</i>		<i>Opomba</i>
	<i>Signalna lučka za ventilacijo</i>		<i>Nevarnost korozivnih snovi</i>
	<i>Signalna lučka proti zmrzovanju</i>		

OPIS NAPRAVE IN DODATNE OPREME

Oglejte si sliko [A] v slikovnem vodniku, da preverite vsebino embalaže.

1. Stikalo ON/OFF
2. LCD zaslon - svetlobne signalne lučke
 - 2a) Signalna lučka ECO
 - 2b) Signalna lučka za ventilacijo
 - 2c) Signalna lučka timerja 24 h
 - 2d) Signalna lučka za funkcijo proti zmrzovanju
 - 2e) Signalna lučka za napajanje
 - 2f) Indikator stopenj za temperaturo/čas
 - 2g) Indikator moči
3. Tipka za izbiro načina
4. Tipka za povečanje
5. Tipka za zmanjšanje
6. Tipka timerja 24 h
7. Tipka za vklop/izklop oscilacije
8. Pokrov ležišča za baterijo.
9. Transportni ročaj
10. Rešetka filtra zadaj
11. Protiprašni filter
12. Napajalni kabel
13. Tehnični podatki
14. Varnostno stikalo proti prekucnitvi

PRIPRAVA

- Izdelek vzemite iz embalaže.
- Preverite, ali so izdelku priloženi vsi deli in ga pregledajte glede morebitnih poškodb.
- Termoventilator povežite na omrežno vtičnico s pomočjo napajalnega kabla (12)
- Termoventilator odda tri akustične piske, zaslon LCD (2) se osvetli. Signalna lučka za napajanje (2e) se prižge in ostane prižgana, dokler aparat ni poln.

UPORABA



POZOR! Tega aparata NE uporabljajte, če so na njem vidne poškodbe.

- Pritisnite stikalo ON/OFF (1) za vklop naprave. Termoventilator začne ogrevati glede na predhodne nastavitve ali na način, nastavljen zadnjič, ko je bil ugasnjen.
- Pritisnite tipko za izbiro načina (3), dokler se na LCD zaslonu ne prikaže signalna lučka, referenčna za zeleno funkcijo, na voljo so naslednje: Moč 1 (2g) → Moč 2 (2g) → Moč 3 (2g) → ECO (2a) → Ventilacija (2b) → Proti zmrzovanju (2d).

Način delovanja termoventilatorja

Funkcija Moč 1 (2g), minimalna moč:

Ko je aktivirana ta funkcija, termoventilator deluje na najnižji stopnji, hrup in poraba energije sta najnižja. Indikator stopinj temperature/časa (2f) prikazuje temperaturo okolja.

Funkcija Moč 2 (2g), srednja moč:

Ko je aktivirana ta funkcija, termoventilator deluje na srednji moči za postopno ogrevanje sobe. Indikator stopinj temperature/časa (2f) prikazuje temperaturo okolja.

Funkcija Moč 3 (2g), maksimalna moč:

Ko je aktivirana ta funkcija, termoventilator deluje na maksimalni moči za hitro ogrevanje sobe. Indikator stopinj temperature/časa (2f) prikazuje temperaturo okolja.

Funkcija ventilacije (2b):

Ko je aktivirana ta funkcija, termoventilator piha zrak, a ne ogreva okolja.

Funkcija proti zmrzovanju (2d):

Ko je aktivirana ta funkcija, termoventilator zagotavlja ohranjanje sobne temperature, višje od 7°. Ko temperatura pade pod to raven, se termoventilator avtomatsko prižge.

- Pritisnite stikalo ON/OFF (1) za izklop termoventilatorja.
Na indikatorju temperature/časa (2f) se prikaže 6 sekundno odštevanje.

Način delovanja termostata

- Pritisnite tipko za izbiro načina (3) dokler se na LCD zaslonu ne prikaže signalna lučka, referenčna za funkcijo ECO (2a).
- Indikator stopinj temperature/časa (2f) utripa, pritisnite tipko za povečanje + (4) za povečanje zelene temperature in tipko za zmanjšanje - (5) za zmanjšanje zelene temperature.
- Ko ste nastavili zeleno temperaturo, bo indikator temperature/časa po približno 5 sekundah prenehal utripati, ponovno bo prikazana sobna temperatura.
- Ko sobna temperatura doseže zeleno temperaturo, naprava po 25 sekundah ustavi oddajanje toplega zraka.
- Ko sobna temperatura pade pod nastavljen temperaturo, začne termoventilator ponovno ogrevati sobo, dokler ponovno ni dosežena zelena temperatura.

① OPOMBA: Ko je aktivirana funkcija ECO, termoventilator avtomatsko nastavi raven moči, najustreznejšo za zagotavljanje maksimalnega udobja, pri čemer zmanjša porabo energije. Naprava lahko avtomatsko prehaja na manjšo stopnjo moči od te, ki je prikazana.

SL

OPOMBA: Signalna lučka indikatorja za temperaturo/čas (2f) lahko na LCD zaslonu (2) prikazuje temperaturo tako v stopinjah ° F, kot v stopinjah ° C. Držite pritisnjeno tipko za povečanje + (4) približno 10 sekund, če želite spremeniti prikazano mersko enoto. Ko je sprememba izvršena, termoventilator odda pisk.

Signalna lučka indikatorja za temperaturo/čas ni natančni inštrument. Prikazana temperatura se lahko razlikuje od dejanske temperature.

Oscilacija

- Če želite dobiti boljšo distribucijo zračnega toka, pritisnite tipko za vklop/izklop oscilacije (7).
- Termoventilator se bo začel obračati na desno in levo.
- Za prekinitev oscilacije v zelenem položaju, ponovno pritisnite tipko za vklop/izklop oscilacije (7).

SL Timer 24h

Funkcija Timer 24 h omogoča, da se termoventilator avtomatsko vklopi ali izklopi po določenem pretečenem času.

Zakasnitev vklopa

- Termoventilator povežite na omrežno vtičnico s pomočjo napajalnega kabla (12)
- Termoventilator odda tri akustične piske, zaslon LCD (2) se osvetli. Signalna lučka za napajanje (2e) se prižge in ostane prižgana, dokler aparat ni poln.
- Pritisnite tipko timer 24h (6).
- Signalna lučka timer 24 h (2c) utripa in indikator stopinj temperature/časa (2f) prikazuje preostanek časa, preden se termoventilator avtomatsko prižge.
- Pritisnite tipko za povečanje + (4) za podaljšanje preostalega časa, ali tipko zmanjšanje - (5) za skrajšanje zelenega preostalega časa.
- Ko ste nastavili zeleni čas, se indikator stopinj temperature/časa ugasne, signalna lučka timerja 24 h (2c) preneha utripati.
- Fiksno prižgana signalna lučka zaTimer 24h (2c) pomeni, da je bila nastavev izvedena.
- Ko se preostali čas izteče, se termoventilator avtomatsko prižge v načinu delovanja, nastavljenem zadnjič, ko je bil ugasnjen.
- Za ponastavite funkcije timerja 24h na nič počakajte, da signalna lučka timerja 24h (2c) preneha utripati, nato dvakrat pritisnite tipko timerja 24h (6). Ugasnjena signalna lučka zaTimer 24h (2c) pomeni, da je bila nastavev izvedena.

Zakasnitev izklopa:

- Ta funkcija je lahko aktivirana z vsakega načina delovanja.
- Ko je termoventilator prižgan, pritisnite tipko timerja 24h (6).
- Signalna lučka timer 24 h (2c) utripa in indikator stopinj temperature/časa (2f) prikazuje preostanek časa, preden se termoventilator avtomatsko ugasne.
- Pritisnite tipko za povečanje + (4) za podaljšanje preostalega časa, ali tipko zmanjšanje - (5) za skrajšanje zelenega preostalega časa.
- Ko ste nastavili preostali čas, se na LCD zaslonu (2) znova prikažejo signalne lučke načinov delovanja, ki je bilo predhodno nastavljen, signalna lučka timerja 24 h (2c) pa preneha utripati.
- Prižgana signalna lučka zaTimer 24h (2c) pomeni, da je bila nastavev izvedena.
- Ko se preostali čas izteče, se termoventilator avtomatsko ugasne.
- Za ponastavite funkcije timerja 24h na nič počakajte, da signalna lučka timerja 24h (2c) preneha utripati, nato dvakrat pritisnite tipko timerja 24h (6). Ugasnjena signalna lučka zaTimer 24h (2c) pomeni, da je bila nastavev izvedena.

 **OPOMBA: Zakasnitev vklopa ali izklopa je mogoča od minimalno 30 minut do maksimalno 24 ur.**

Daljinski upravljalnik

 **OPOMBA: Odstranite prozorni jeziček, če želite daljinski upravljalnik uporabljati.**

Funkcije daljinskega upravljalnika odgovarjajo tistim na tipkah termoventilatorja. Poglejte prejšnje strani.

VZDRŽEVANJE IN SHRANJEVANJE



POZOR! Preden se lotite čiščenja ali vzdrževanja, izključite vtič iz električnega omrežja.

SL

Termoventilator čistite z mehko in rahlo navlaženo krpo. Po čiščenju napravo dodobra osušite.



POZOR! Ne uporabljajte topil ali drugih agresivnih ali abrazivnih detergentov. V nasprotnem primeru lahko poškodujete aparat.



POZOR! Po uporabi aparata se prepričajte, da je popolnoma hladen, preden ga pospravite.

Termoventilator shranjujte izven dosega otrok, v hladnem in suhem prostoru. Pri shranjevanju termoventilator zaščitite pred prahom, da se ta ne bi kopičil v notranjosti aparata.

Čiščenje protiprašnega filtra

- Oprite se na zarezo, ki se nahaja na rešetki zadnjega filtra (10) za njeno odstranitev [Sl. E]
- Z rešetke izvlecite protiprašni filter (11).
- Če je filter umazan, ga očistite - ne uporabljajte vode - bodite previdni, da ga ne poškodujete.
- Ponovno vstavite filter v rešetko.
- Ponovno namestite rešetko zadnjega filtra, zatič za položaj se mora zaskočiti.

Zamenjava baterije na daljinskem upravljalniku.

- Odstranite pokrovček z ležišča baterij (8) s pomočjo izvijača, obračajte ga tako dolgo, dokler puščica ne kaže na besedo OPEN [Sl. B].



Bodite previdni pri delu z izvijačem, saj se lahko poškodujete. Svetujemo uporabo delovnih rokavic med demontažo.

- Odstranite baterijo [Sl. C].
- Vstavite novo baterijo (model CR / 2032 / 3V) v daljinski upravljalnik, pozitivni pol (gladka stran) mora biti obrnjen navzgor.
- Ponovno namestite pokrov baterije (8), obračajte tako dolgo, dokler ne zaslišite zaskoka in puščica ne kaže besede CLOSE [Sl. D].

REŠEVANJE TEŽAV

TEŽAVA	REŠITEV
Termoventilator se ne prižge.	Prepričajte se, da je vtič povezan z napajalnim omrežjem. Prepričajte se, da ste pritisnili stikalo ON/OFF (1) Če uporabljate daljinski upravljalnik se prepričajte, da baterija ni prazna.
	Termoventilator je opremljen z zaščitnim varnostnim stikalom proti prekucevanju (14), ki izklopi ali prepreči vklop naprave v primeru, da baza termoventilatorja ni pravilno postavljena ali v primeru, da se je naprava prekucnila. V primeru posega se prepričajte, da je baza termoventilatorja pravilno postavljena.
Termoventilator se med uporabo ugasne.	Termoventilator je opremljen z zaščitnim sistemom, ki ugasne napravo v primeru pregrevanja (zaradi zamašenega filtra, ...). V primeru posega termoventilator izključite z napajalnega omrežja in pustite, da se popolnoma ohladi. Preden ga ponovno zaženete, odstranite morebitni prah, ki se je nabral na protiprašnemu filtru (11).
	Termoventilator je opremljen z zaščitnim varnostnim stikalom proti prekucevanju (14), ki izklopi ali prepreči vklop naprave v primeru, da baza termoventilatorja ni pravilno postavljena ali v primeru, da se je naprava prekucnila. V primeru posega se prepričajte, da je baza termoventilatorja pravilno postavljena.

ODLAGANJE



Embalaža naprave je narejena iz materialov, ki jih je mogoče reciklirati. Pri odlaganju embalaže upoštevajte predpise za varovanje okolja.



Skladno z direktivo 2012/19/EU glede električnih in elektronskih odpadkov (WEEE), simbol prečrtanega zabojnika pomeni, da je treba izdelek ob koncu življenjske dobe odložiti ločeno od ostalih odpadkov.

Uporabnik mora zato poskrbeti za odvoz aparata v ustrezni center za recikliranje električne in elektronske opreme. Alternativno lahko pri nakupu novega ekvivalentnega aparata starega predate prodajalcu, pri katerem opravljate nakup. Prodajalci elektronskih izdelkov, katerih prodajna površina je večja od 400 m², so dolžni zastoj in brez pogojevanja nakupa sprejeti izdelke, ki jih želite odložiti, če le-ti niso večji od 25 cm. Primerno ločeno odlaganje odpadkov in nadaljnji pripravljani postopek za recikliranje, ki vključuje predelavo in okolju prijazno odlaganje odložene naprave, pomaga pri preprečevanju škodljivih učinkov na okolje in zdravje ter promovira ponovno uporabo in/ali recikliranje materialov, ki to napravo sestavljajo.

ODLAGANJE BATERIJ



Ta aparat vsebuje litijeve akumulatorske baterije.

OPOZORILO: Baterij ne odlagajte v gospodinjske odpadke: morate jih odložiti posebej in varno.

- Preden aparat uničite, iz njega odstranite baterije.
- Baterije oddajte v posebni zbirni center.

Odstranjevanje baterij:

- Daljinski upravljalnik uporabljajte tako dolgo, dokler se popolnoma ne ustavi.
- Odstranite pokrovček z ležišča baterij (8) s pomočjo izvijača, obračajte ga tako dolgo, dokler puščica ne kaže na besedo OPEN [Sl. B].



Bodite previdni pri delu z izvijačem, saj se lahko poškodujete. Svetujemo uporabo delovnih rokavic med demontažo.

- Odstranite baterijo [Sl. C].

SL

POMOČ IN GARANCIJA

Aparat ima dveletno garancijo od datuma dobave. Velja datum na računu/fakturi (če je jasno berljiv), razen če kupec ne dokaže, da je bila dobava kasneje. V primeru okvare, ki je obstajala pred dobavo, je zagotovljeno popravilo ali zamenjava, ne bi bilo za aparat potrebno plačati, razen v primeru, da je en ukrep nesorazmeren glede na drugega. Kupec mora pooblaščen center za pomoč strankam obvestiti o okvari v dveh mesecih od takrat, ko jo je zaznal.

Garancija ne vključuje nobenega dela, ki bi lahko bil pokvarjen zaradi:

- a. poškodb pri prevozu ali naključnih padcev,
- b. nepravilne namestitve ali neustrezne električne napeljave,
- c. popravil ali sprememb, izvedenih s strani nepooblaščenega oseba,
- d. neizvedenega ali nepravilnega vzdrževanja in čiščenja,
- e. izdelka in/ali delov izdelka, podvrženih obrabi in/ali potrošnji;
- f. neupoštevanja navodil za delovanje aparata, malomarnosti ali neprevidne uporabe,
- g. oviran vstop hladnega zraka in izhod toplega zraka (sprednja in zadnja rešetka),
- h. pokritje izdelka v uporabi,
- i. vstavljanje predmetov znotraj rešetk,
- j. napajalni kabel je zviti, prepognjen ali poškodovan zaradi neprevidnosti.

Zgornji seznam je izključno informativne narave in ni zaključen, saj ta garancija ne pokriva nič takega, **kar ne bi bilo posledica napak pri proizvodnji** aparata. Garancija ne velja v nobenem primeru neustrezne uporabe in v nobenem primeru profesionalne uporabe. Zanika se vsaka odgovornost za morebitne poškodbe, ki posredno ali neposredno poškodujejo osebe, stvari in domače živali in nastanejo zaradi neupoštevanja kateregakoli predpisa, navedenega v ustreznem priročniku glede namestitve, uporabe in vzdrževanja aparata. To se ne nanaša na posege, pokrite z garancijo.

Način servisa

Popravilo aparata mora biti izvršeno v pooblaščenem servisnem centru. Okvarjen aparat, če je v garanciji, morate odnesti v servisni center skupaj z davčnim računom, ki potrjuje datum nakupa ali dobave.

ZAHTEVE GLEDE INFORMACIJ ZA LOKALNE ELEKTRIČNE GRELNIKE PROSTOROV

Identifikacijska oznaka modela(-ov): Type L5001					
Postavka	Simbol	Vrednost	Enota	Postavka	Enota
Izhodna toplotna moč				Način dovajanja toplotne moči, samo za lokalne električne akumulacijske grelnike (izberite eno možnost)	
Nazivna izhodna toplotna moč	P_{nom}	2,2	kW	Ročno uravnavanje dovajanja toplote z vgrajenim termostatom	Ne
Minimalna izhodna toplotna moč (okvirno)	P_{min}	0,9	kW	Ročno uravnavanje dovajanja toplote s povratno informacijo o temperaturi v prostoru in/ali na prostem	Ne
Največja trajna izhodna toplotna moč	$P_{max,c}$	2,2	kW	Elektronsko uravnavanje dovajanja toplote s povratno informacijo o temperaturi v prostoru in/ali na prostem	Ne
Dodatna potreba po električni moči				Uravnavanje izhodne toplotne moči s pomočjo ventilatorja	Ne
Pri nazivni izhodni toplotni moči	$e_{l,max}$	2,2	kW	Način uravnavanja izhodne toplotne moči/temperature v prostoru (izberite eno možnost)	
Pri minimalni izhodni toplotni moči	$e_{l,min}$	0,9	kW	Z enostopenjskim uravnavanjem izhodne toplotne moči, brez uravnavanja temperature v prostoru	Ne
V stanju pripravljenosti	$e_{l,SB}$	0,000025	kW	Z dvema ali več ročnimi stopnjami, brez uravnavanja temperature v prostoru	Ne
				Z uravnavanjem temperature v prostoru z mehanskim termostatom	Da
				Z elektronskim uravnavanjem temperature v prostoru	Ne
				Z elektronskim uravnavanjem temperature v prostoru z dnevnim časovnikom	Ne
				Z elektronskim uravnavanjem temperature v prostoru s tedenskim časovnikom	Ne
				Druge možnosti uravnavanja (izberete lahko več možnosti)	
				Z uravnavanjem temperature v prostoru z zaznavanjem prisotnosti	Ne
				Z uravnavanjem temperature v prostoru z zaznavanjem odprtega okna	Ne
				Z možnostjo uravnavanja na daljavo	Ne
				S prilagodljivim uravnavanjem začetka delovanja	Ne
				Z omejitvijo časa delovanja	Ne
				Z globus senzorjem	Ne
Kontaktni podatki		Tenacta Group S.p.A. - Via Piemonte, 5/11 - 24052 Azzano S.Paolo (BG) - Italy			

ΕΙΣΑΓΩΓΗ

Αγαπητέ πελάτη, σας ευχαριστούμε που επιλέξατε το προϊόν μας. Είμαστε βέβαιοι ότι θα εκτιμήσετε την ποιότητα και αξιοπιστία του εφόσον σχεδιάστηκε και κατασκευάστηκε για την ικανοποίηση του πελάτη. Οι παρούσες οδηγίες χρήσης συμμορφώνονται με το Ευρωπαϊκό πρότυπο EN 82079.



ΠΡΟΕΙΔΟΠΟΙΗΣΗ! Οδηγίες και προειδοποιήσεις για ασφαλή χρήση.

Πριν χρησιμοποιήσετε αυτή τη συσκευή, διαβάστε προσεκτικά τις οδηγίες χρήσης και συγκεκριμένα τις υποδείξεις ασφαλείας και προειδοποιήσεις που θα πρέπει να εφαρμόζονται. Κρατήστε το εγχειρίδιο αυτό μαζί με τον επεξηγηματικό οδηγό για μελλοντική χρήση. Αν πρέπει να μεταβιβάσετε τη συσκευή σε άλλο χρήστη, βεβαιωθείτε ότι υπάρχει επίσης και η παρούσα τεκμηρίωση.

❗ ΣΗΜΕΙΩΣΗ: αν είναι δύσκολη η κατανόηση κάποιου μέρους του εγχειριδίου αυτού ή υπάρχουν αμφιβολίες, επικοινωνήστε με την εταιρεία στη διεύθυνση που υποδεικνύεται στην τελευταία σελίδα πριν χρησιμοποιήσετε το προϊόν.

❗ ΣΗΜΕΙΩΣΗ: άτομα με μειωμένη όραση μπορούν να επισκεφθούν την ψηφιακή έκδοση αυτών των οδηγιών χρήσης στην ιστοσελίδα www.tenactagroup.com

ΠΕΡΙΕΧΟΜΕΝΑ

Εισαγωγή	σελ. 59	Χρήση	σελ. 64
Προειδοποιήσεις για την ασφάλεια	σελ. 59	Συντήρηση και αποθήκευση	σελ. 66
Οδηγίες για την ασφαλή χρήση των μπαταριών	σελ. 62	Προβλήματα και λύσεις	σελ. 67
Λεζάντα συμβόλων	σελ. 63	Διάθεση	σελ. 68
Περιγραφή της συσκευής και των εξαρτημάτων	σελ. 63	Τεχνική υποστήριξη και εγγύηση	σελ. 69
Προετοιμασία	σελ. 64	Επεξηγηματικός οδηγός	I
		Τεχνικά στοιχεία	II

ΠΡΟΕΙΔΟΠΟΙΗΣΕΙΣ ΓΙΑ ΤΗΝ ΑΣΦΑΛΕΙΑ

- Μετά την αποσυσκευασία, βεβαιωθείτε ότι η συσκευή είναι ακέραιη, πλήρης με όλα τα εξαρτήματά της όπως φαίνεται στον επεξηγηματικό οδηγό και χωρίς σημάδια ζημιάς λόγω μεταφοράς. Αν έχετε αμφιβολία, μη χρησιμοποιείτε τη συσκευή και επικοινωνήστε με ένα εξουσιοδοτημένο κέντρο τεχνικής βοήθειας.



ΠΡΟΣΟΧΗ! Αφαιρέστε από τη συσκευή τα υλικά επικοινωνίας που μπορεί να υπάρχουν όπως ετικέτες, κάρτες κλπ., πριν τη χρήση.



ΠΡΟΣΟΧΗ! Κίνδυνος ασφυξίας. Τα παιδιά δεν πρέπει να παίζουν με τη συσκευασία. Κρατήστε την πλαστική σακούλα μακριά από παιδιά.





- Η παρούσα συσκευή πρέπει να χρησιμοποιείται μόνο για το σκοπό για τον οποίο έχει κατασκευαστεί, δηλαδή ως αερόθερμο οικιακής χρήσης. Οποιαδήποτε άλλη χρήση θεωρείται μη σύμφωνη και επομένως επικίνδυνη.
- Πριν συνδέσετε τη συσκευή με το ηλεκτρικό δίκτυο, βεβαιωθείτε ότι η τάση και συχνότητα που υποδεικνύονται στα τεχνικά στοιχεία της συσκευής αντιστοιχούν σε εκείνα του ηλεκτρικού δικτύου. Αυτά τα τεχνικά στοιχεία υπάρχουν στη συσκευή ή στη μονάδα ηλεκτρικής τροφοδοσίας, αν υπάρχει (δείτε τον επεξηγηματικό οδηγό).
- Τα παιδιά ηλικίας μικρότερης των 3 ετών θα πρέπει να κρατούνται σε απόσταση από τη συσκευή αν δεν επιβλέπονται διαρκώς.
- Τα παιδιά ηλικίας μεταξύ 3 και 8 ετών θα πρέπει να ενεργοποιούν/ απενεργοποιούν τη συσκευή εφόσον τοποθετείται ή έχει εγκατασταθεί στη θέση κανονικής λειτουργίας της, καθώς και να λαμβάνουν επίβλεψη ή οδηγίες σχετικά με τη χρήση της συσκευής και να κατανοούν τους κινδύνους. Τα παιδιά ηλικίας μεταξύ 3 και 8 ετών δεν πρέπει να χρησιμοποιούν την πρίζα, να ρυθμίζουν ή να καθαρίζουν την συσκευή και να εκτελούν συντήρηση ευθύνησης του χρήστη.



ΠΡΟΣΟΧΗ: Τμήματα αυτού του προϊόντος μπορεί να υπερθερμανθούν και να προκαλέσουν εγκαύματα. Προσοχή πρέπει να δίνεται όταν υπάρχουν παιδιά και ευάλωτα άτομα.

- Η συσκευή μπορεί να μην μπορεί χρησιμοποιηθεί από παιδιά κάτω των 8 ετών και από άτομα με μειωμένες σωματικές, αισθητηριακές ή διανοητικές ικανότητες ή χωρίς εμπειρία και απαραίτητες γνώσεις, μόνο αν είναι υπό επίτηρηση ή έχουν λάβει οδηγίες σχετικά με την ασφαλή χρήση της συσκευής και την κατανόηση των κινδύνων που σχετίζονται με αυτήν. Τα παιδιά δεν πρέπει να παίζουν με τη συσκευή. Ο καθαρισμός και η συντήρηση που γίνονται από το χρήστη δεν πρέπει να γίνονται από παιδιά χωρίς επίβλεψη.
- **ΜΗΝ** χρησιμοποιείται την συσκευή με βρεγμένα χέρια ή με υγρά και γυμνά πόδια.
- **ΜΗΝ** τραβάτε το καλώδιο τροφοδοσίας ή τη συσκευή για να αποσυνδέσετε το φισ από την πρίζα του ρεύματος.
- **ΜΗΝ** τραβάτε ή ανασκώνετε τη συσκευή από το ηλεκτρικό

καλώδιο.

-  ΜΗΝ εκθέτετε τη συσκευή στην υγρασία ή στην επίδραση των καιρικών παραγόντων (βροχή, ήλιος) ή ακραίες θερμοκρασίες.
- Αποσυνδέετε πάντα το φις από την πρίζα του ρεύματος πριν από τον καθαρισμό ή τη συντήρηση και σε περίπτωση που δεν χρησιμοποιείται τη συσκευή.
- Σε περίπτωση βλάβης ή κακής λειτουργίας της συσκευής σβήστε την και μην επιχειρήσετε να την επισκευάσετε. Για τυχόν επιδιόρθωση απευθυνθείτε μόνο σε ένα εξουσιοδοτημένο κέντρο τεχνικής υποστήριξης.
- Αν το καλώδιο τροφοδοσίας έχει καταστραφεί, θα πρέπει να αντικατασταθεί σε ένα εξουσιοδοτημένο κέντρο τεχνικής υποστήριξης, έτσι ώστε να αποφευχθεί κάθε κίνδυνος.
- Όταν χρησιμοποιείτε τη συσκευή στο μπάνιο θα πρέπει να αποσυνδέετε το φις μετά τη χρήση εφόσον η εγγύτητα με το νερό μπορεί να αποτελέσει κίνδυνο ακόμη και αν είναι σβηστή η συσκευή.
- Για την εξασφάλιση καλύτερης προστασίας, συνιστάται η εγκατάσταση μιας διάταξης διαφορικού ρεύματος στο ηλεκτρικό κύκλωμα τροφοδοσίας του μπάνιου με ονομαστικό διαφορικό ρεύμα λειτουργίας όχι μεγαλύτερο από 30 mA (το ιδανικό είναι 10mA). Για το σκοπό αυτό συμβουλευθείτε τον εγκαταστάτη.
-  Η συσκευή δεν πρέπει να έρχεται σε επαφή με νερό, άλλα υγρά, σπρέι ή ατμούς. Για τις εργασίες καθαρισμού και συντήρησης ανατρέξτε αποκλειστικά στην ειδική παράγραφο του παρόντος εγχειριδίου.
-  ΜΗ χρησιμοποιείτε το προϊόν κοντά σε μπανιέρα, ντουζιέρα ή πισίνα. ΜΗ χρησιμοποιείτε τη συσκευή κοντά σε νεροχύτη γεμάτο νερό. Κατά τη χρήση η συσκευή πρέπει να τοποθετείται με τέτοιο τρόπο ώστε να μην κινδυνεύει να πέσει στο νεροχύτη.
- Η συσκευή αυτή δεν πρέπει να τοποθετείται αμέσως κάτω από την ηλεκτρική πρίζα.
-  ΜΗΝ αφήνετε τη συσκευή σε επαφή ή κοντά σε υλικά και επιφάνειες που αναφλέγονται εύκολα ή μπορεί να υποστούν ζημιά με τη θερμότητα.
- Χρησιμοποιήστε το αερόθερμο πάνω σε μια οριζόντια και σταθερή επιφάνεια και στερεώστε το στον τοίχο αν προβλέπεται.



ΠΡΟΣΟΧΗ! για την αποφυγή υπερθέρμανσης μην καλύπτετε τη συσκευή.



ΠΡΟΣΟΧΗ! Για να μειωθεί ο κίνδυνος πυρκαγιάς, κρατάτε υφάσματα, κουρτίνες ή άλλα εύφλεκτα υλικά στην ελάχιστη απόσταση του 1 m από την έξοδο του αέρα.





ΠΡΟΣΟΧΗ! ΜΗ χρησιμοποιείτε τη συσκευή σε μικρά δωμάτια όταν υπάρχουν άτομα που δεν είναι σε θέση να βγουν μόνα τους από το δωμάτιο, εκτός και αν βρίσκονται υπό συνεχή επίβλεψη.

- Για τα χαρακτηριστικά της συσκευής, ανατρέξτε στην εξωτερική συσκευασία.
- Χρησιμοποιείτε μόνο με τα εξαρτήματα που παρέχονται τα οποία αποτελούν αναπόσπαστο μέρος της συσκευής.
-  ΜΗΝ χρησιμοποιείτε καλώδια επέκτασης ή προσαρμογείς.

ΟΔΗΓΙΕΣ ΓΙΑ ΤΗΝ ΑΣΦΑΛΗ ΧΡΗΣΗ ΤΩΝ ΜΠΑΤΑΡΙΩΝ

EL



- Αντικαταστήστε τις μπαταρίες μόνο με μπαταρίες του ίδιου τύπου και με τα ίδια τεχνικά χαρακτηριστικά.
- Βεβαιωθείτε ότι έχετε βάλει τις μπαταρίες σύμφωνα με την πολικότητα που υποδεικνύεται στη συσκευή.
- Βγάλτε τις μπαταρίες από τη συσκευή αν δεν πρόκειται να τη χρησιμοποιήσετε για μεγάλο χρονικό διάστημα. Διατηρείτε τις μπαταρίες σε δροσερό και ξηρό χώρο σε θερμοκρασία περιβάλλοντος.
-  ΜΗΝ φορτίζετε τις μπαταρίες που δεν φορτίζονται.
-  ΜΗΝ εκτελείται τη φόρτιση των επαναφορτιζόμενων μπαταριών με εξοπλισμό που δεν αναφέρεται ρητώς ή με τρόπο διαφορετικό από όσα υποδεικνύονται στις οδηγίες χρήσης.
-  ΜΗΝ χρησιμοποιείτε τις μπαταρίες που παρέχονται με αυτή τη συσκευή για άλλες συσκευές.



ΚΙΝΔΥΝΟΣ! Κίνδυνος διαρροής διαβρωτικών ουσιών από τη μπαταρία και έκρηξης. Οι μπαταρίες ΔΕΝ πρέπει να αποσυναρμολογούνται, να εκτίθενται σε υπερβολική θερμότητα όπως εκείνη των ηλιακών ακτίνων, της φωτιάς ή γενικά των πηγών θερμότητας. ΔΕΝ πρέπει να βραχυκυκλώνονται, να καταστρέφονται μηχανικά, να ρίχνονται στη φωτιά, να μπαίνουν στο νερό, να εναποθέτονται μαζί με μεταλλικά αντικείμενα, να πέφτουν σε σκληρές επιφάνειες. Σε περίπτωση διαρροής της μπαταρίας αποφεύγετε την επαφή με το δέρμα, τα μάτια και τα ρούχα.

-  ΜΗΝ χρησιμοποιείτε πλέον τη συσκευή και τις μπαταρίες αν η μπαταρία παρουσιάζει σημάδια φθοράς όπως για παράδειγμα:

παραμόρφωση, γρατσουνιές, ανώμαλη οσμή ή αποχρωματισμό της επιφάνειας. Στην περίπτωση αυτή απευθυνθείτε σε ένα εξουσιοδοτημένο κέντρο τεχνικής υποστήριξης.

-  ΜΗΝ βάζετε κανένα αντικείμενο στη θήκη των μπαταριών.
-  ΜΗΝ χρησιμοποιείτε νέες και παλιές μπαταρίες ταυτόχρονα.



ΚΙΝΔΥΝΟΣ! Κίνδυνος σοβαρών τραυματισμών. Κρατείτε πάντα τις μπαταρίες μακριά από παιδιά. Σε περίπτωση κατάποσης οι μπαταρίες μπορεί να προκαλέσουν το θάνατο. Διατηρήστε επομένως τις μπαταρίες σε χώρο όπου τα παιδιά δεν έχουν πρόσβαση. Σε περίπτωση κατάποσης μιας μπαταρίας συμβουλευτείτε αμέσως το γιατρό ή το τοπικό κέντρο δηλητηριάσεων.

EL

ΛΕΞΑΝΤΑ ΣΥΜΒΟΛΩΝ

	Προειδοποίηση		Πλήκτρο ενεργοποίησης/ απενεργοποίησης ταλάντωσης
	Απαγόρευση		Διακόπτης ON/OFF
	Μην καλύπτετε.		Ενδεικτική λυχνία λειτουργίας χρονοδιακόπτη 24h
	Ενδεικτική λυχνία ελάχιστης ισχύος		Πλήκτρο χρονοδιακόπτη 24h
	Ενδεικτική λυχνία μέσης ισχύος		Πλήκτρο αύξησης
	Ενδεικτική λυχνία μέγιστης ισχύος.		Πλήκτρο μείωσης
ECO	Ενδεικτική λυχνία λειτουργίας Eco		Σημείωση
	Ενδεικτική λυχνία εξαερισμού		Κίνδυνος διαβρωτικών ουσιών
	Ενδεικτική αντιψυκτική λυχνία		

ΠΕΡΙΓΡΑΦΗ ΤΗΣ ΣΥΣΚΕΥΗΣ ΚΑΙ ΤΩΝ ΕΞΑΡΤΗΜΑΤΩΝ

Ανατρέξτε στην εικόνα [A] του εικονογραφημένου οδηγού για να ελέγξετε το περιεχόμενο της συσκευασίας.



1. Διακόπτης ON/OFF
2. Οθόνη LCD – Ενδεικτικές φωτεινές λυχνίες
 - 2a) Ενδεικτική λυχνία ECO
 - 2b) Ενδεικτική λυχνία εξαερισμού
 - 2c) Ενδεικτική λυχνία χρονοδιακόπτη 24h
 - 2d) Ενδεικτική λυχνία αντιψύξης
 - 2e) Ενδεικτική λυχνία τροφοδοσίας
 - 2f) Δείκτης βαθμών θερμοκρασίας/χρόνου
 - 2g) Δείκτης ισχύος
3. Πλήκτρο λειτουργίας
4. Πλήκτρο αύξησης
5. Πλήκτρο μείωσης
6. Πλήκτρο χρονοδιακόπτη 24h
7. Πλήκτρο ενεργοποίησης/απενεργοποίησης ταλάντωσης
8. Καπάκι μπαταρίας
9. Λαβή μεταφοράς
10. Πλέγμα πίσω φίλτρου
11. Φίλτρο σκόνης
12. Καλώδιο τροφοδοσίας
13. Τεχνικά στοιχεία
14. Διακόπτης ασφαλείας κατά της ανατροπής

ΠΡΟΕΤΟΙΜΑΣΙΑ

- Αποσυσκευάστε το προϊόν.
- Βεβαιωθείτε ότι το προϊόν είναι ακέραιο και δεν έχει υποστεί φθορές.
- Συνδέστε το αερόθερμο στην ηλεκτρική πρίζα με το ηλεκτρικό καλώδιο (12)
- Το αερόθερμο εκπέμπει τρία ηχητικά σήματα και η οθόνη LCD (2) φωτίζεται. Ανάβει η ενδεικτική λυχνία τροφοδοσίας (2e) και παραμένει αναμμένη έως ότου τροφοδοτηθεί η συσκευή.

EL

ΧΡΗΣΗ



ΠΡΟΣΟΧΗ! Η συσκευή δεν θα πρέπει να χρησιμοποιείται σε περίπτωση πτώσης ή αν υπάρχουν εμφανείς ζημιές.

- Πατήστε το διακόπτη ON/OFF (1) για να ανάψετε τη διάταξη. Το αερόθερμο αρχίζει να θερμαίνεται με τις προεπιλεγμένες ρυθμίσεις ή με τη λειτουργία που ρυθμίστηκε την τελευταία φορά που απενεργοποιήθηκε.
- Πατήστε το πλήκτρο λειτουργίας (3) έως ότου ανάψει στην οθόνη LCD (2) η ενδεικτική λυχνία αναφοράς της επιθυμητής λειτουργίας από τις εξής διαθέσιμες: Ισχύς 1 (2g) → Ισχύς 2 (2g) → Ισχύς 3 (2g) → ECO (2a) → Εξαερισμός (2b) → Αντιψύξη (2d).

Λειτουργία αερόθερμου

Λειτουργία ισχύος 1 (2g), ελάχιστη ισχύς:

Όταν ενεργοποιείται η λειτουργία αυτή το αερόθερμο λειτουργεί στην ελάχιστη ταχύτητα, μειώνοντας το θόρυβο και την κατανάλωση ενέργειας στο ελάχιστο. Ο δείκτης βαθμών θερμοκρασίας/χρόνου (2f) δείχνει τη θερμοκρασία του περιβάλλοντος.

Λειτουργία ισχύος 2 (2g), μέση ισχύ:

Όταν ενεργοποιείται η λειτουργία αυτή το αερόθερμο λειτουργεί στη μέση ισχύ για την προοδευτική θέρμανση του δωματίου. Ο δείκτης βαθμών θερμοκρασίας/χρόνου (2f) δείχνει τη θερμοκρασία του περιβάλλοντος

Λειτουργία ισχύος 3 (2g), μέγιστη ισχύς:

Όταν ενεργοποιείται η λειτουργία αυτή το αερόθερμο λειτουργεί στη μέγιστη ισχύ για την ταχεία θέρμανση του δωματίου. Ο δείκτης βαθμών θερμοκρασίας/χρόνου (2f) δείχνει τη θερμοκρασία του περιβάλλοντος

Λειτουργία εξαερισμού (2b):

Όταν ενεργοποιείται η λειτουργία αυτή, το αερόθερμο εκπέμπει αέρα αλλά δεν θερμαίνει το περιβάλλον.

Λειτουργία αντιψύξης (2d):

Όταν ενεργοποιείται η λειτουργία αυτή το αερόθερμο εξασφαλίζει τη διατήρηση της θερμοκρασίας

περιβάλλοντος πάνω από τους 7° βαθμούς. Όταν η θερμοκρασία πέφτει κάτω από αυτό το επίπεδο, το αερόθερμο ανάβει αυτόματα.

- Πατήστε το διακόπτη ON/OFF (1) για να απενεργοποιήσετε τη διάταξη. Στο δείκτη βαθμών θερμοκρασίας/χρόνου (2f) εμφανίζεται μια αντίστροφη μέτρηση για 6 δευτερόλεπτα.

Λειτουργία θερμοστάτη

- Πατήστε το πλήκτρο λειτουργίας (3) έως ότου ανάψει στην οθόνη LCD (2) η ενδεικτική λυχνία αναφοράς της λειτουργίας ECO (2a).
- Αναβοσβήνει ο δείκτης βαθμών θερμοκρασίας/χρόνου (2f), πατήστε το πλήκτρο αύξησης + (4) για να αυξήσετε την επιθυμητή θερμοκρασία και το πλήκτρο μείωσης - (5) για να μειώσετε την επιθυμητή θερμοκρασία.
- Μόλις ρυθμιστεί η επιθυμητή θερμοκρασία ο δείκτης βαθμών θερμοκρασίας/χρόνου μετά από 5 περίπου δευτερόλεπτα παύει να αναβοσβήνει και υποδεικνύει ξανά τη θερμοκρασία περιβάλλοντος.
- Όταν η θερμοκρασία περιβάλλοντος φθάσει την επιθυμητή θερμοκρασία, η διάταξη σταματά την εκπομπή του ζεστού αέρα μετά από 25 δευτερόλεπτα.
- Όταν η θερμοκρασία του περιβάλλοντος πέσει κάτω από την επιθυμητή θερμοκρασία το αερόθερμο ξαναρχίζει να ζεσταίνει το περιβάλλον έως ότου επιτευχθεί η επιθυμητή θερμοκρασία.

ℹ ΣΗΜΕΙΩΣΗ: Όταν ενεργοποιείται η λειτουργία ECO, το αερόθερμο ρυθμίζει αυτόματα το πιο κατάλληλο επίπεδο ισχύος για να εξασφαλίσει τη μέγιστη άνεση, μειώνοντας την κατανάλωση ενέργειας. Η διάταξη μπορεί να περάσει αυτόματα σε μια ισχύ θέρμανσης χαμηλότερη από εκείνη που εμφανίζεται.

ℹ ΣΗΜΕΙΩΣΗ: Η ενδεικτική λυχνία του δείκτη θερμοκρασίας/χρόνου (2f) στην οθόνη LCD (2) μπορεί να δείξει τη θερμοκρασία τόσο σε βαθμούς ° F όσο και σε βαθμούς ° C. Κρατήστε πατημένο το πλήκτρο αύξησης + (4) για περίπου 10 δευτερόλεπτα για να αλλάξετε τη μονάδα μέτρησης που εμφανίζεται. Μόλις επιτευχθεί η αλλαγή το αερόθερμο εκπέμπει ένα ηχητικό σήμα.

Η ενδεικτική λυχνία του δείκτη βαθμών θερμοκρασίας/χρόνου δεν είναι μια διάταξη ακριβείας. Η θερμοκρασία που εμφανίζεται μπορεί να διαφέρει από την πραγματική θερμοκρασία.

Ταλάντωση

- Αν επιθυμείτε να έχετε μια καλύτερη κατανομή της ροής του αέρα, πατήστε το πλήκτρο ενεργοποίησης/απενεργοποίησης ταλάντωσης (7).
- Το αερόθερμο θα αρχίσει να ταλαντεύεται δεξιά και αριστερά.
- Για να διακόψετε την ταλάντωση στην επιθυμητή θέση, πατήστε ξανά το πλήκτρο ενεργοποίησης/απενεργοποίησης ταλάντωσης (7).

Χρονοδιακόπτης 24h

Η λειτουργία χρονοδιακόπτη 24h επιτρέπει στο αερόθερμο να ανάψει και να σβήσει αυτόματα μετά από μια καθορισμένη χρονική περίοδο.

Καθυστερημένη ενεργοποίηση:

- Συνδέστε τη διάταξη στην ηλεκτρική πρίζα με το ηλεκτρικό καλώδιο (12).
- Το αερόθερμο εκπέμπει τρία ηχητικά σήματα και η οθόνη LCD (2) φωτίζεται. Ανάβει η ενδεικτική λυχνία τροφοδοσίας (2e) και παραμένει αναμμένη έως ότου τροφοδοτηθεί η συσκευή.
- Πατήστε το πλήκτρο χρονοδιακόπτη 24h (6).
- Αναβοσβήνει η ενδεικτική λυχνία του χρονοδιακόπτη 24h (2c) και ο δείκτης βαθμών

θερμοκρασίας/χρόνου (2f) επισημαίνει το χρόνο που υπολείπεται μέχρι το αερόθερμο να ενεργοποιηθεί αυτόματα.

- Πατήστε το πλήκτρο αύξησης + (4) για να αυξήσετε το επιθυμητό χρόνο που υπολείπεται - (5) για να μειώσετε τον επιθυμητό χρόνο που υπολείπεται.
- Όταν ρυθμιστεί ο επιθυμητός χρόνος που απομένει ο δείκτης βαθμών θερμοκρασίας/χρόνου σβήνει και η ενδεικτική λυχνία του χρονοδιακόπτη 24h (2c) σταματά να αναβοσβήνει.
- Η ενδεικτική λυχνία χρονοδιακόπτη 24h (2c) αναμμένη και σταθερή δείχνει τη ρύθμιση που έγινε.
- Όταν ο χρόνος που απομένει τελειώσει το αερόθερμο ανάβει αυτόματα στη λειτουργία που ρυθμίστηκε την τελευταία φορά που απενεργοποιήθηκε.
- Για να ακυρώσετε τη λειτουργία του χρονομέτρου 24h, περιμένετε μέχρι η ενδεικτική λυχνία του χρονομέτρου 24h (2c) να σταματήσει να αναβοσβήνει και πατήστε δύο φορές το πλήκτρο του χρονομέτρου 24h (6). Η ενδεικτική λυχνία του χρονοδιακόπτη 24h (2c) σβηστή δείχνει τη ρύθμιση που έγινε.

Καθυστερημένη απενεργοποίηση:

- EL**
- Η λειτουργία αυτή μπορεί να ενεργοποιηθεί ξεκινώντας από οποιοδήποτε τρόπο λειτουργίας
 - Με το αερόθερμο αναμμένο, πατήστε το πλήκτρο του χρονοδιακόπτη 24h (6).
 - Αναβοσβήνει η ενδεικτική λυχνία του χρονοδιακόπτη 24h (2c) και ο δείκτης βαθμών θερμοκρασίας /χρόνου (2f) δείχνει το χρόνο που υπολείπεται μέχρι το αερόθερμο να σβήσει αυτόματα.
 - Πατήστε το πλήκτρο αύξησης + (4) για να αυξήσετε τον επιθυμητό χρόνο που απομένει ή το πλήκτρο μείωσης- (5) για να μειώσετε τον επιθυμητό χρόνο που απομένει.
 - Όταν ρυθμιστεί ο επιθυμητός χρόνος που απομένει η οθόνη LCD (2) αρχίζει και πάλι να δείχνει τις ενδεικτικές λυχνίες της λειτουργίας που ρυθμίστηκε προηγουμένως και η ενδεικτική λυχνία του χρονοδιακόπτη 24h (2c) σταματά να αναβοσβήνει.
 - Η ενδεικτική λυχνία του χρονοδιακόπτη 24h (2c) αναμμένη δείχνει τη ρύθμιση που έγινε.
 - Όταν τελειώσει ο χρόνος που απομένει το αερόθερμο απενεργοποιείται αυτόματα.
 - Για να ακυρώσετε τη λειτουργία του χρονοδιακόπτη 24h, περιμένετε μέχρι η ενδεικτική λυχνία του χρονοδιακόπτη 24h (2c) να σταματήσει να αναβοσβήνει και πατήστε δύο φορές το πλήκτρο του χρονοδιακόπτη 24h (6). Η ενδεικτική λυχνία του χρονοδιακόπτη 24h (2c) σβηστή δείχνει τη ρύθμιση που έγινε..

ⓘ ΣΗΜΕΙΩΣΗ: Η καθυστέρηση ενεργοποίησης ή απενεργοποίησης κυμαίνεται από ένα ελάχιστο των 30min έως ένα μέγιστο των 24 ωρών.

Τηλεχειριστήριο

ⓘ ΣΗΜΕΙΩΣΗ: Βγάλτε τη διάφανη γλωσσίδα για να χρησιμοποιήσετε το τηλεχειριστήριο.

Οι λειτουργίες του τηλεχειριστηρίου ανταποκρίνονται σε εκείνες των πλήκτρων πάνω στο αερόθερμο. Ανατρέξτε στις προηγούμενες σελίδες.

ΣΥΝΤΗΡΗΣΗ ΚΑΙ ΑΠΟΘΗΚΕΥΣΗ



ΠΡΟΣΟΧΗ! Αποσυνδέετε πάντα το φισ από την ηλεκτρική πρίζα πριν τον καθαρισμό ή τη συντήρηση.

Το αερόθερμο μπορεί να καθαριστεί με ένα μαλακό και ελαφρώς βρεγμένο πανί. Στεγνώστε με σχολαστικότητα μετά τον καθαρισμό.



ΠΡΟΣΟΧΗ! ⚠ Μην χρησιμοποιείτε διαλύτες ή άλλα σκληρά ή διαβρωτικά καθαριστικά. Διαφορετικά υπάρχει κίνδυνος να προκληθεί ζημιά στη συσκευή.



ΠΡΟΣΟΧΗ! Μετά το τέλος χρήσης της συσκευής, βεβαιωθείτε ότι έχει κρυώσει εντελώς πριν να την επανατοποθετήσετε.

Φυλάτε το αερόθερμο μακριά από παιδιά σε μέρος δροσερό και στεγνό. Όταν αποθηκεύετε το αερόθερμο, βεβαιωθείτε ότι είναι προστατευμένο από τη σκόνη προκειμένου να αποφευχθεί η εισχώρησή της στο εσωτερικό της συσκευής.

Καθαρισμός του φίλτρου σκόνης

- Ασκήστε πίεση στην εγκοπή που υπάρχει στο πλέγμα πίσω φίλτρου (10) για να την αφαιρέσετε [Εικ. Ε]
- Βγάλτε από το πλέγμα το φίλτρο σκόνης (11).
- Αν το φίλτρο είναι βρώμικο, φροντίστε να το καθαρίσετε χωρίς τη χρήση νερού προσέχοντας να μην το καταστρέψετε.
- Τοποθετήστε ξανά το φίλτρο της συσκευής.
- Τοποθετήστε ξανά το πλέγμα πίσω φίλτρου και ασφαλίστε τη θέση εμπλοκής.

Αντικατάσταση της μπαταρίας του τηλεχειριστηρίου.

- Αφαιρέστε το καπάκι της μπαταρίας (8) με ένα κατσαβίδι περιστρέφοντάς το μέχρι το βέλος να δείξει την ένδειξη OPEN [Εικ. Β].



Προσέξτε κατά το χειρισμό να μην τραυματιστείτε με το κατσαβίδι. Σας συνιστούμε να χρησιμοποιείτε γάντια εργασίας κατά τη διάρκεια της τοποθέτησης.

- Αφαιρέστε τη μπαταρία [Εικ. C].
- Βάλτε τη νέα μπαταρία (μοντέλο CR / 2032 / 3V) στο τηλεχειριστήριο με το θετικό πόλο (λεία πλευρά) στραμμένο προς τα πάνω.
- Τοποθετήστε ξανά το καπάκι της μπαταρίας (8) και περιστρέψτε το μέχρι ακουστεί ένα κλικ και το βέλος να δείξει την ένδειξη CLOSE [Εικ. D].

ΠΡΟΒΛΗΜΑΤΑ ΚΑΙ ΛΥΣΕΙΣ

ΠΡΟΒΛΗΜΑ	ΛΥΣΗ
Το αερόθερμο δεν ανάβει.	Ελέγξτε αν το φις είναι συνδεδεμένο στο ηλεκτρικό δίκτυο. Βεβαιωθείτε ότι έχετε πατήσει το διακόπτη ON/OFF (1) Αν χρησιμοποιείτε το τηλεχειριστήριο, βεβαιωθείτε δεν είναι αποφορτισμένη η μπαταρία.
	Το αερόθερμο διαθέτει ένα διακόπτη ασφαλείας κατά της ανατροπής (14) που παρεμβαίνει απενεργοποιώντας ή αφαιρώντας τη δυνατότητα ενεργοποίησης της διάταξης σε περίπτωση που η βάση του αερόθερμου δεν στηρίζεται τέλεια ή σε περίπτωση ανατροπής. Σε περίπτωση παρέμβασης βεβαιωθείτε ότι η βάση του αερόθερμου στηρίζεται σωστά.



Το αερόθερμο απενεργοποιείται κατά τη χρήση.	Το αερόθερμο διαθέτει ένα σύστημα ασφαλείας που παρεμβαίνει απενεργοποιώντας τη διάταξη σε περίπτωση υπερθέρμανσης (λόγω του φραγμένου φίλτρου,...) Σε περίπτωση παρέμβασης, αποσυνδέστε το αερόθερμο από το ηλεκτρικό δίκτυο και αφήστε το να κρυώσει εντελώς. Πριν το ενεργοποιήσετε ξανά αφαιρέστε τυχόν σκόνη που φράζει το φίλτρο σκόνης.
	Το αερόθερμο διαθέτει ένα διακόπτη ασφαλείας κατά της ανατροπής (14) που παρεμβαίνει απενεργοποιώντας ή αφαιρώντας τη δυνατότητα ενεργοποίησης της διάταξης σε περίπτωση που η βάση του αερόθερμου δεν στηρίζεται τέλεια ή σε περίπτωση ανατροπής. Σε περίπτωση παρέμβασης βεβαιωθείτε ότι η βάση του αερόθερμου στηρίζεται σωστά.

EL

ΔΙΑΘΕΣΗ



Η συσκευασία της συσκευής αποτελείται από ανακυκλώσιμα υλικά. Απορρίψτε τη συσκευασία σύμφωνα με τα πρότυπα για την προστασία του περιβάλλοντος.



Σύμφωνα με την οδηγία 2012/19/ΕΕ σχετικά με τα απόβλητα ηλεκτρικού και ηλεκτρονικού εξοπλισμού (ΑΗΗΕ), το σύμβολο του διαγραμμένου κάδου πάνω στη συσκευή ή τη συσκευασία της δείχνει ότι το προϊόν πρέπει να απορρίπτεται χωριστά από τα άλλα απόβλητα στο τέλος της ωφέλιμης ζωής του.

Ωστόσο ο χρήστης πρέπει να παραδίδει τη συσκευή σε ένα κατάλληλο κέντρο ανακύκλωσης ηλεκτρικού και ηλεκτρονικού εξοπλισμού. Εναλλακτικά, αντί του χειρισμού των αποβλήτων, ο χρήστης μπορεί να παραδώσει τη συσκευή στο κατάστημα λιανικής πώλησης κατά την αγορά μιας νέας, ισοδύναμης συσκευής.

Ο χρήστης μπορεί να παραδώσει ηλεκτρονικά προϊόντα με διαστάσεις μικρότερες από 25 cm στα καταστήματα λιανικής πώλησης ηλεκτρονικών προϊόντων που έχουν εμβαδόν πώλησης τουλάχιστον 400 m² δωρεάν και χωρίς καμία υποχρέωση. Η κατάλληλη διαχωρισμένη συλλογή για τη μετέπειτα διαδικασία της ανακύκλωσης της εκτός λειτουργίας συσκευής, που περιλαμβάνει την επεξεργασία και τη φιλική προς το περιβάλλον διάθεση προλαμβάνει τις αρνητικές επιπτώσεις στο περιβάλλον και στην υγεία και προωθεί την επαναχρησιμοποίηση ή/και ανακύκλωση των υλικών της συσκευής.

ΙΑΘΕΣΗ ΜΠΑΤΑΡΙΩΝ



Η παρούσα συσκευή διαθέτει επαναφορτιζόμενες μπαταρίες λιθίου.

ΠΡΟΕΙΔΟΠΟΙΗΣΗ: Μην απορρίπτετε τις μπαταρίες στα οικιακά απορρίμματα: θα πρέπει να απορρίπτονται ξεχωριστά και με ασφάλεια.

- Βγάλτε τις μπαταρίες από τη συσκευή πριν την απορρίψετε.
- Απορρίψτε τις μπαταρίες σε ένα ειδικό κέντρο συλλογής.

Για να αφαιρέσετε τη μπαταρία:

- Αποφορτίστε το τηλεχειριστήριο μέχρι την πλήρη στάση του
- Αφαιρέστε το καπάκι της μπαταρίας (8) με ένα κατσαβίδι περιστρέφοντάς το μέχρι το βέλος να δείξει την ένδειξη OPEN [Εικ. Β].



Προσέξτε κατά το χειρισμό να μην τραυματιστείτε με το κατσαβίδι. Σας συνιστούμε να χρησιμοποιείτε γάντια εργασίας κατά τη διάρκεια της τοποθέτησης.

- Αφαιρέστε τη μπαταρία [Εικ. C].





ΤΕΧΝΙΚΗ ΥΠΟΣΤΗΡΙΞΗ ΚΑΙ ΕΓΓΥΗΣΗ

Η συσκευή έχει εγγύηση για μια περίοδο δύο ετών από την ημερομηνία της παράδοσης. Λάβετε ως σημείο αναφοράς την ημερομηνία που αναγράφεται στην απόδειξη/τιμολόγιο (με την προϋπόθεση ότι είναι ευανάγνωστο), εκτός αν ο αγοραστής δεν αποδείξει ότι η παράδοση είναι μεταγενέστερη.

Σε περίπτωση ελαττώματος του προϊόντος που προηγείται της ημερομηνίας παράδοσης, είναι εγγυημένη η επισκευή ή αντικατάσταση χωρίς επιβάρυνση της συσκευής, εκτός αν ένα από τα διορθωτικά μέτρα είναι δυσανάλογο του άλλου. Ο αγοραστής οφείλει να καταγγείλει σε ένα εξουσιοδοτημένο κέντρο τεχνικής υποστήριξης την έλλειψη συμμόρφωσης εντός δύο μηνών από την ανακάλυψη του ελαττώματος.

Δεν καλύπτονται από την εγγύηση όλα τα μέρη που μπορεί να αποδειχθούν ελαττωματικά εξαιτίας:

- a. Ζημιές κατά τη μεταφορά ή τυχαίες πτώσεις.
- b. Εσφαλμένη εγκατάσταση ή ακαταλληλότητα του ηλεκτρικού συστήματος.
- c. Επισκευές ή τροποποιήσεις που έγιναν από μη εξουσιοδοτημένο προσωπικό.
- d. Βλάβη ή κακή συντήρηση και καθαρισμός.
- e. Προϊόντα ή/και μέρη του προϊόντος που υπόκεινται σε φθορά ή/και είναι αναλώσιμα.
- f. Μη συμμόρφωση με τις οδηγίες για τη λειτουργία της συσκευής, αμέλεια ή απροσεξία κατά τη χρήση,
- g. φράξιμο εισόδου κρύου αέρα και εξόδου ζεστού αέρα (μπροστινό και πίσω πλέγμα),
- h. κάλυψη του προϊόντος λειτουργίας,
- i. τοποθέτηση αντικειμένων μέσα στα πλέγματα,
- j. στριμμένο, διπλωμένο ή κατεστραμμένο καλώδιο τροφοδοσίας λόγω απροσεξίας.

EL

Η παραπάνω λίστα είναι απλώς ενδεικτική και όχι περιοριστική, εφόσον η παρούσα εγγύηση αποκλείεται για όλες εκείνες τις περιπτώσεις που δεν μπορούν να αποδοθούν σε κατασκευαστικά ελαττώματα της συσκευής. Η εγγύηση επίσης ακυρώνεται σε όλες τις περιπτώσεις ακατάλληλης χρήσης της συσκευής και σε περίπτωση επαγγελματικής χρήσης. Δεν αναλαμβάνουμε καμιά ευθύνη για ενδεχόμενες ζημιές που μπορεί να προκληθούν έμμεσα ή άμεσα σε ανθρώπους, αντικείμενα και κατοικίδια ζώα ως αποτέλεσμα της ελλιπούς τήρησης όλων των προδιαγραφών που υποδεικνύονται στο ειδικό "Εγχειρίδιο οδηγιών και προειδοποιήσεων" σχετικά με την εγκατάσταση, χρήση και συντήρηση της συσκευής. Με την επιφύλαξη τυχόν συμβατικών δεσμεύσεων προς τον πωλητή.

Τρόπος τεχνικής εξυπηρέτησης

Η επισκευή της συσκευής θα πρέπει να εκτελείται σε ένα εξουσιοδοτημένο κέντρο τεχνικής εξυπηρέτησης. Η ελαττωματική συσκευή, αν είναι σε εγγύηση, θα πρέπει να φτάσει στο κέντρο τεχνικής εξυπηρέτησης μαζί με ένα φορολογικό έγγραφο που να βεβαιώνει την ημερομηνία πώλησης ή παράδοσης.

**ΑΠΑΙΤΗΣΕΙΣ ΠΛΗΡΟΦΟΡΗΣΗΣ ΓΙΑ ΗΛΕΚΤΡΙΚΟΥΣ ΤΟΠΙΚΟΥΣ
ΘΕΡΜΑΝΤΗΡΕΣ ΧΩΡΟΥ**

Αναγνωριστικό(-ά) μοντέλου: Type L5001					
Χαρακτηριστικό	Σύμβολο	Αριθμητική τιμή	Μονάδα	Χαρακτηριστικό	Μονάδα
Θερμική ισχύς				Είδος θερμικής ισχύος μόνον στην περίπτωση των ηλεκτρικών τοπικών θερμοσυσσωρευτών (να επιλεγεί μία δυνατότητα)	
Ονομαστική θερμική ισχύς	P_{nom}	2,2	kW	χειροκίνητος ρυθμιστής θερμικού φορτίου με ενσωματωμένο θερμοστάτη	Όχι
Ελάχιστη θερμική ισχύς (ενδεικτική)	P_{min}	0,9	kW	χειροκίνητος ρυθμιστής θερμικού φορτίου με ανάδραση θερμοκρασίας δωματίου και/ή θερμοκρασίας εξωτερικού χώρου	Όχι
Μέγιστη συνεχής θερμική ισχύς	$P_{max,c}$	2,2	kW	ηλεκτρονικός ρυθμιστής θερμικού φορτίου με ανάδραση θερμοκρασίας δωματίου ή/και θερμοκρασίας εξωτερικού χώρου	Όχι
Βοηθητική κατανάλωση ηλεκτρικής ενέργειας				παραγωγή θερμότητας υποβοηθούμενη από ανεμιστήρα	Όχι
στην ονομαστική θερμική ισχύ	eI_{max}	2,2	kW	Είδος θερμικής ισχύος/ρυθμιστή θερμοκρασίας δωματίου (να επιλεγεί μια δυνατότητα)	
στην ελάχιστη θερμική ισχύ	eI_{min}	0,9	kW	μονοβάθμια θερμική ισχύς και χωρίς ρυθμιστή θερμοκρασίας δωματίου	όχι
σε κατάσταση αναμονής	eI_{SB}	0,000025	kW	δύο ή περισσότερες χειροκίνητες βαθμίδες χωρίς ρυθμιστή θερμοκρασίας δωματίου	όχι
				με μηχανικό θερμοστατικό ρυθμιστή θερμοκρασίας δωματίου	ναι
				με ηλεκτρονικό ρυθμιστή θερμοκρασίας δωματίου	όχι
				με ηλεκτρονικό ρυθμιστή θερμοκρασίας δωματίου και χρονοδιακόπτη ημέρας	όχι
				με ηλεκτρονικό ρυθμιστή θερμοκρασίας δωματίου και χρονοδιακόπτη εβδομάδας	όχι
				Άλλες δυνατότητες ρύθμισης (επιτρέπονται πολλές επιλογές)	
				ρυθμιστής θερμοκρασίας δωματίου με ανιχνευτή παρουσίας	όχι
				ρυθμιστής θερμοκρασίας δωματίου με ανιχνευτή ανοιχτού παραθύρου	όχι
				με δυνατότητα ρύθμισης εξ αποστάσεως	όχι
				με ρυθμιστή προσαρμοζόμενης εκκίνησης	όχι
				με περιορισμό διάρκειας λειτουργίας	όχι
				με αισθητήρα θερμομέτρου μελανής σφαίρας	όχι
Στοιχεία επικοινωνίας:	Tenacta Group S.p.A. - Via Piemonte, 5/11 - 24052 Azzano S.Paolo (BG) - Italy				

PARATHENIE

Klient i nderuar, Ju falenderojme qe keni zgjedhur produktin tone. Jemi te sigurt se Ju do te vleresoni cilesine dhe besueshmerine sepse i projektuar dhe prodhuar duke vene ne plan te pare kenaqesine e klientit. Keto udhezime per perdorim jane ne perputhje me norma evropiane EN 82079.



KUJDES! Udhezime dhe paralajmerime per nje perdorim te sigurte.

Perpara se te perdorni kete aparat, lexoni me kujdes udhezimet per perdorimin dhe ne vecanti shenimet, paralajmerimet dhe udhezimet mbi sigurine, duke ju permbajtur atyre. Ruan kete manual se bashku me udhезuesin ilustrues, me vellum konsultimin e ardhshem. Ne rast transeferimi te aparatit personave te trete, dorezoni te gjitha dokumentat.

ⓘ SHENIM: nese ne leximin e ketij manuali disa pjese rezultojne te veshtira per tu kuptuar ose ju lindin dyshime, perpara se te perdorni produktin kontakten sipermarrjen ne adresen e treguar ne faqen e fundit.

ⓘ SHENIM: Personat me probleme ne shikim mund te konsultojne versionin dixhital te ketyre udhezimeve per perdorimin ne faqen www.tenactagroup.com

INDEKS

Parathenie	fq. 71	Perdorimi	fq. 76
Paralajmerime mbi sigurine	fq. 71	Mirembajtja dhe ruajtja	fq. 78
Udhezime per perdorimin e sigurte te baterive	fq. 74	Probleme dhe zgjidhja	fq. 79
Legjenda e simboleve	fq. 75	Eliminimi	fq. 80
Pershkrimi i aparatit dhe aksesoreve	fq. 75	Asistenca dhe garancia	fq. 80
Pergatitja	fq. 76	Udhезuesi ilustrues	I
		Te dhena teknike	II

PARALAJMERIME MBI SIGURINE

- Mbas shpaketimit, sigurohuni qe ky produkt te jete i pa demtuar, i plote ne te gjitha pjeset e tij sic tregohet ne udhезuesin ilustrues dhe pa shenja demtimi gjate transportimit. Nese keni dyshime, mos e perdorni pajisjen dhe kontaktoni qendren e autorizuar te sherbimit.



KUJDES! Hiqni nga aparati materiale te mundshme komunikimi si etiketa, kartela etj., perpara se ta perdorni.



KUJDES! Rrezik mbytje.

Femijet nuk duhet te luajne me kutine. Mbani qesken e plastikes larg nga femijet.







- Ky aparat duhet te perdoret vetem per qellimin per te cilin eshte projektuar, domethene si TERMO-VENTILATOR per perdorim shtepiak Cdo perdorim tjeter konsiderohet jo ne perputhje dhe per kete arsye i rrezikshem.
- Perpara se te lidhni aparatin me rrjetin elektrik, kontrolloni qe tensioni dhe frekuenca te vendosura tek te dhenat teknike te aparatit te jene ne perputhje me ato te rrjetit elektrik te disponueshem. Te dhenat teknike gjenden mbi aparat dhe mbi ushqyes nese te pranishme (shiko udhezuesin ilustrues).
- Femijet e moshes me te vogel se 3 vjec duhet te mbahen ne distance nga aparati nese nuk jane vazhdimisht nen mbikqyrje.
- Femijet e moshes midis 3 dhe 8 vjec duhet vetem te fikin/ndezin aparatin vetem nese eshte i vendosur ose instaluar ne pozicionin e tij normal te funksionimit dhe nese jane nen mbikqyrje ose kane marre udhezimet qe kane te bejne me perdorimin ne siguri te aparatit dhe kuptojne rreziqet. Femijet e moshes midis 3 dhe 8 vjec nuk duhet te fusin spinen, te rregullojne ose pastrojne aparatin dhe as te kryejne mirembajtjen qe duhet te kryeje perdoruesi.



KUJDES! Disa pjese te ketij produktit mund te nxehen shume dhe mund te provokojne djegie. Duhet pasur shume kujdes kur te jene te pranishem femije ose persona te pambrojtur.

- Aparati mund te perdoret nga femije te nje moshe jo me te ulet se 8 vjec dhe nga persona me aftesi te kufizuara fizike, shqisore ose mendore, ose pa eksperience ose pa njohjen e nevojshme, vetem nese nen mbikqyrje ose pasi te njejtat te kene marre udhezimet e duhura per perdorimin e sigurt te aparatit dhe per kuptimin e rreziqeve te saj. Femijet nuk duhet te luajne me aparatin. Pastrimi dhe mirembajtja qe duhet te kryhet nga perdoruesi nuk duhet te kryhet nga femije pa mbikqyrje.
- ⓧ MOS e perdorni aparatin me duar te lagura ose kembe te njoma pse te zhveshura.
- ⓧ MOS e terhiqni kabllin ushqyes ose aparatin vete per ta hequr

spinen nga priza e korrentit.

-  MOS e terhiqni ose hiqni pajisjen nga kablli ushqyes.
-  MOS e ekspozoni aparatin ne lageshti ose nen ndikimin e agjenteve atmosferik (shi, diell) ose temperatura ekstreme.
- Shkepusni gjithmone spinen nga furnizimi me energji elektrike perpara pastrimit ose kryerjes se mirembajtjes dhe ne rast mos perdorimi te aparatit.
- Ne rast prishje ose mos funksionim te aparatit, fikeni dhe mos e ngacmoni. Per riparime te mundshme duhet kontaktuar vetem nje qender e asistences teknike te autorizuar.
- Nese kablli ushques eshte demtuar, duhet nderruar nga nje qender asistence teknike e autorizuar, ne menyre qe te parandalohen rreziqet.
- Per nje mbrojtje me te madhe, keshillohet instalimi i nje dispozitivi me korrent te diferencuar ne qarkun elektrik qe ushqen banjon qe ka korrent te diferencuar funksionimi nominal jo me te larte se 30 mA (ideale 10 mA) Eshte e nevojshme te kerkoni keshilla instaluesit.
-  Ky aparat nuk duhet te vihet ne kontakt me ujin, lengje te tjera, spray ose avuj. Per aktivitete pastrimi dhe mirembajtje referohuni vetem paragrafit te vecante te ketij manuali.
-  MOS e perdorni kete aparat ne afersi te vaskave te banjos, dusheve ose pishinave.
-  MOS perdorni aparatin afer lavamanit te mbushur me uje. Gjate perdorimit aparati duhet vendosur ne menyre qe mos te bjere nga lavamani.
- Ky aparat nuk duhet te pozicionohet menjehere poshte nje prize korrenti.
-  MOS e lini kete pajisje ne kontakt me ose afer materialeve ose mbi siperfaqe qe jane lehtesisht te ndezshme ose mund te demtohen nga nxehtesia.
- Perdorni kete termo-konvektor mbi nje siperfaqe horizontale te qendrushme dhe e fiksoni ne mure nese eshte e parashikuar.



KUJDES! per te shmangur ngrohjen e tepert, mos e mbuloni aparatin.



KUJDES! Per te reduktuar rrezikun e zjarreve, mbani pelhura, perde, dhe materiale te tjera te ndezshme ne nje largesi minimale prej 1 m nga dalja e ajrit.





KUJDES! MOS e perdorni kete aparat ne dhoma te vogla kur keto jane te zena nga persona qe nuk jane ne gjendje te lene dhomen vetem, pervec kur jane nen nje mbikqyrje te vazhdueshme.

- Per karakteristikat e aparatit, referohuni pjeses se jashtme te kutise.
- Perdoreni vetem me aksesoret e furnizuar te cilet perbejne pjese integruese te aparatit.
-  NON utilizzare prolunghe o adattatori

SQ

UDHEZIME PER PERDORIMIN E SIGURTE TE BATERIVE



- Zëvendësoni bateritë vetëm me bateri të të njëjtit tip dhe me të njëjtat karakteristika teknike.
- Sigurohuni të fusni bateritë duke respektuar për polaritetet e treguara mbi aparat.
- Hiqni bateritë nga aparati nëse parashikohet të mos përdoret për një periudhë të gjatë kohe. Ruani bateritë në një vend të freskët dhe të thatë në temperaturë ambiente.
-  MOS i ringarkoni bateritë që nuk mund të ringarkohen.
-  MOS kryeni ri-ngarkimin e baterive të ri-ngarkuese me aparate jo qartësisht të treguara ose me mënyra të ndryshme nga ato që tregohen në udhëzime për përdorimin.
-  MOS përdorni bateritë e furnizuara me këte aparat në aparate të tjera.



RREZIK! Rrezik rrjedhje substanca gjërryese nga bateria dhe shpërthimi.

Bateritë **NUK** duhen mblidhen, të ekspozohen në një nxehtësi të tepruar si ajo e shkaktuar nga rrezet e diellit, nga zjarri dhe nga burime nxhetësie në përgjithësi.

NUK duhet të kenë lidhje të shkurtër, të hidhen në zjarr, të vendosen në uje, të ruhen së bashku me objekte metalike, të bien mbi sipërfaqe të ngurta. Në rast humbje të baterisë shmangni kontaktin me lëkuren, sytë dhe rrobat.

















-  MOS e përdorni me aparatën dhe bateritë nëse bateritë paraqesin shenja dëmtimi si për shembull: deformime, ere të pazakonte ose çngjyrosje e sipërfaqes. Në këtë rast shkoni në një qendër asistencë të autorizuar.
-  MOS fusni asnjë objekt në vendin e baterive.
-  MOS përdorni bateritë e reja dhe të vjetra në të njëjtën kohë.



RREZIK! Rrezik lëndimi të rende.
 Mbani gjithmonë larg bateritë nga vende ku arrijnë fëmijet.
 Në rast mos menaxhimi të bateritë mund të shkaktojnë plagosje vdekshmërie. Ruani pra bateritë në një vend ku nuk mund të hyjnë fëmijet. Në rast mos menaxhimi të një baterie, këshillohuni menjëherë me një mjek ose me qendrën vendore kundër helmeve.

SQ

LEGJENDA E SIMBOLEVE

	<i>Paralajmerim</i>		<i>Butoni aktivizimi/fikje i ulatje</i>
	<i>Ndalime</i>		<i>Celesi ON/OFF</i>
	<i>Mos e mbuloni</i>		<i>Drita funksioni timer 24h</i>
	<i>Drita fuqia minimale</i>		<i>Butoni timer 24h</i>
	<i>Drita fuqia e mesme</i>		<i>Butoni i rritjes</i>
	<i>Drita e fuqisë maksimale</i>		<i>Butoni ulje</i>
ECO	<i>Drita funksioni Eco</i>		<i>Shenim</i>
	<i>Drita ventilimi</i>		<i>Rrezik substanca geryese</i>
	<i>Drita kunder akullit</i>		

PERSHKRIM I APARATIT DHE AKSESOREVE

Referimi Figures [A] në Udhëzuesin Ilustrues duhet për të kontrolluar përmbajtjen e kutisë.



1. Celesi ON/OFF
2. Display LCD - Dritat ndricuese
 - 2a) Drita ECO
 - 2b) Drita Ventilimi
 - 2c) Drita Timer 24h
 - 2d) Drita Kunder Akullit
 - 2e) Drita Ushqyese
 - 2f) Treguesi i gradeve te temperatures/kohes
 - 2g) Treguesi i fuqise
3. Butoni Modalitet
4. Butoni rritje
5. Butoni ulje
6. Butoni timer 24h
7. Butoni aktivizim/fikje luhatje
8. Kapaku i baterive
9. Doreza e transportit
10. Grila e filtrit mbas
11. Filtri kunder pluhurit
12. Kablli ushqyes
13. Te dhena teknike
14. Celesi i sigurise kunder permbysjes

PERGATITJA

- Shpaketimi i produktit.
- Kontrolloni qe produkti te jete i tere dhe i pa demtuar.
- Lidhni termo-ventilatorin me prizen e korrentit nepermjet kabllit ushqyes (12)
- Termo-ventilatori perhap tre beep akustik dhe display LCD (2) ndricon. Drita e ushqyesit (2e) ndizet dhe qendron e ndezur derisa aparati ushqehet.

SQ

PERDORIMI



KUJDES! Ky aparat nuk duhet te perdoret nese eshte rrezuar ose ka shenja te dukshme demtimi.

- Shtypni celsin ON/OFF (1) per te ndezur dispozitivin. Termo-ventilatori fillon te nxehe me parametrat e parazgjedhura ose me modalitetet e vendosura heren e fundit qe eshte fikur.
- Shtypni butonin Modalitet (3) derisa mbi display LCD (2) nuk ndizet drita qe i referohet funksionit te deshriuar midis atyre te mundshme qe me poshte vijojne: Fuqia 1 (2g) - Fuqia 2 (2g) - Fuqia 3 (2g) - ECO (2a) - Ventilim (2b) - Kunder akullit (2d).

Modaliteti termo-ventilator

Funksioni Fuqia 1(2g), fuqia minimale:

Kur aktivizohet ky funksion termo-ventilatori funksionon me fuqi minimale, duke e reduktuar zhurmen dhe konsumin e energjise ne minimum. Treguesi i gradeve temperature/kohe (2f) tregon temperaturen e ambientit.

Funksioni Fuqia 2 (2g), fuqia mesatare:

Kur aktivizohet ky funksion termo-ventilatori funksionon me fuqi mesatare per ngrohjen progresive te dhomes. Treguesi i gradeve temperature/kohe (2f) tregon temperaturen e ambientit.

Funksioni Fuqia 3 (2g), fuqia maksimale:

Kur aktivizohet ky funksion termo-ventilatori funksionon me fuqi maksimale per ngrohjen te shpejte te dhomes. Treguesi i gradeve temperature/kohe (2f) tregon temperaturen e ambientit.

Funksioni Ventilim (2b):

Kur aktivizohet ky funksion, termo-ventilatori leshon ajer per nuk ngroh ambientin.

Funksioni Kunder Akullit (2d):

Kur aktivizohet ky funksion termo-ventilatori garanton mbajtjen e nje temperature ambientit me te larte



se 7° grade. Kur temperatura zbret poshte ketij niveli, termo-ventilatori ndizet automatikisht.

- Shtypni celesin ON/OFF (1) per te fikur termo-ventilatorin.
Ne treguesin e gradeve te temperatures/kohes (2f) do te shikoni nje numerim ne te kundert prej 6 sekondash.

Modaliteti termostat

- Shtypni butonin Modaliteti (3) derisa mbi display LCD (2) nuk ndizet drita qe i referohet funksionit ECO (2a).
- Treguesi i gradeve te temperatures/kohes (2f) ndizet dhe fiket, shtypni butonin rritje + (4) per te ngritur temperaturen e deshruar dhe butonin ulje per te ulur temperaturen e deshruar.
- Kur arrini te perzgjidhni temperaturen e deshruar treguesi i gradeve temperatura/koha pas rreth 5 sekondash perfundon se fikuri dhe ndezuri dhe kthehet te tregoje temperaturen e ambientit.
- Kur temperatura e ambientit arrin tek temperatura e deshruar, dispozitivi ndalon nxjerrjen e ajrit te ngrohte pas 25 sekondash.
- Kur temperatura e ambientit zbret me poshte se sa temperatura e deshruar termo-ventilatori rifillon te ngrohe ambientin deri ne arrijten e temperatures se deshruar.

SHENIM: Kur aktivizohet funksioni ECO, termo-ventilatori vendos automatikisht nivelin e fuqise me te pershtatshme per te garantuar komfort maksimal, duke reduktuar konsumin energjitik. Dispozitivi mund te kaloje automatikisht ne nje fuqi ngrohje me te ulet se sa ajo se shikoni.

SQ

SHENIM: Drita e Treguesit te gradeve te temperatures/kohes (2f) mbi display LCD (2) mund te shenjoje temperaturen ne grade ° F dhe ne grade ° C. Mbani te shtypur butonin rritje + (4) per rreth 10 sekonda per te ndryshuar njesine e mases se treguar. Termo-ventilatori leshon nje beep akustik me ndryshimin e kryer.

Drita e treguesit te gradeve te temperature/kohes nuk eshte nje dispozitiv saktessie. Temperatura e treguar mund te ndryshoje nga temperatura efektive.

Luhatje

- Nese deshironi te arrini nje shperndarje me te mire te fluksit te ajrit, shtypni butonin aktivizim/fikje luhatje (7).
- Termo-ventilatori do te filloje te luhase ne te djathe dhe ne te majte.
- Per te nderprere luhatjen ne pozicionin e deshruar, shtypni serish butonin Aktivizim /Fikje luhatje (7).

Timer 24h

Funksioni Timer 24h lejon qe termo-ventilatori te ndizet dhe te fiket automatikisht mbas nje periudhe kohe.

Ndezje e vonuar

- Lidhni dispozitivin me prizen e korrentit nepermjet kabllit ushqyes (12).
- Termo-ventilatori leshon tre beep akustik dhe display LCD (2) ndricon. Drita e ushqyesit (2e) ndizet dhe qendron e ndezur derisa aparati esht i ushqyer.
- Shtypni butonin timer 24h (6).
- Drita e timer 24h (2c) fiket dhe ndizet dhe treguesi i gradeve te temperatures/kohes (2f) raporton kohen qe ngelet perpara se termo-ventilatori ndizet automatikisht.
- Shtypni butonin rritje + (4) per te rritur kohen e deshruar qe ngelet ose butonin e uljes - (5) per te ulur kohen e deshruar qe ngelet.

- Kur perfundon perzgjedhjen e kohes se deshiruar qe ngelet treguesi i gradeve te temperatures/kohes fiket dhe drita timer 24h (2c) ndalon se fikuri dhe nderuri.
- Drita timer 24h (2c) e nderur dhe fikse tregon se perzgjedhja eshte kryer.
- Kur koha e ngelur perfundon termo-ventilatori ndizet automatikisht ne modalitetin e funksionimit te vendosur heren e fundit qe eshte fikur.
- Per te anuluar funksionin timer 24h, prisni qe drita timer 24h (2c) te ndaloje se nderuri dhe fikuri dhe shtypni dy here butonin timer 24h (6). Drita Timer 24h (2c) e fikur tregon se perzgjedhja eshte kryer.

Fikje e vonuar:

- Ky funksion mund te aktivizohet duke u nisur nga cdo modalitet funksionimi.
- Me termo-ventilatorin e nderur, shtypni butonin 24h (6).
- Drita timer 24h (2c) fiket dhe ndizet dhe treguesi i gradeve te temperatures/kohes (2f) raporton kohen qe ngelet perpara se termo-ventilatori te fiket automatikisht.
- Shtypni butonin rritje + (4) per te rritur kohen e deshiruar qe ngelet ose butonin e uljes - (5) per te ulur kohen e deshiruar qe ngelet.
- Kur perfundon perzgjedhjen e kohes se deshiruar qe ngelet display LCD (2) rikthehet te tregojte dritat e modaliteteve te funksionimit te perzgjedhur me perpara dhe drita timer 24h (2c) ndalon se fikuri dhe se nderuri.
- Drita Timer 24h (2c) e fikur tregon se perzgjedhja eshte kryer.
- Kur koha qe ngelet perfundon termo-ventilatori fiket automatikisht.
- Per te anuluar funksionin timer 24h, prisni qe drita timer 24h (2c) te ndaloje se nderuri dhe se fikuri dhe shtypni dy here butonin timer 24h (6). Drita Timer 24h (2c) e fikur te tregojte perzgjedhjen e kryer.

SQ

 **SHENIM: Vonesa ne nderje ose fikje kalon nga nje minimum prej 30min deri ne nje maksimum prej 24 oresh.**

Telekomande

 **SHENIM: Hiqni gjuhen e tejdukshme per te perdorur telekomanden.**

Funksionet e telekomandes perputhen me ato te butonave mbi termo-ventilator. Referohuni faqeve te meparshme.

MIREMBAJTJA DHE RUAJTJA



KUJDES! Hiqni gjithmone spinen nga ushqyesi elektrik perpara pastrimit ose mirembajtjes.

Termo-ventilatori mund te pastrohet me nje lecke te bute dhe lehtesisht te njome. Thajeni me kujdes pas pastrimit.



KUJDES! Mos perdorni tretes ose detergjente agresiv ose gerryes. Ne rast te kundert, rrezikoni te demtoni aparatin.



KUJDES! Pas perdorimit te ketij aparati sigurohuni qe te jete ftohur plotesisht perpara se ta vendosni ne ruajtje.

Ruani termo-ventilatorin ne nje vend ku femijet nuk arrijne, te fresket dhe te thate.

Kur rivendoset termo-ventilatori sigurohuni qe te jete i mbrojtur mire nga pluhurat per te shmangur qe ai vete te perfundoje brenda aparatit.

Pastrimi i filtrit kunder pluhurit

- Beni qendrese mbi cengelin e pranishem mbi grilen nga mbas (0) per ta hequr ate [Fig. E]
- Nxirni nga grila filtrin kunder pluhurit (11)
- Nese filtri eshte i piset, filloni pastrimin pa perdorur ujin duke treguar kujdes te mos e demtoni
- Rivendosni filtrin te grila
- Rimontoni grilen e filtrit mbas dhe vendosni cengelin ne pozicion.

Zevendesimi i baterise se telekomandes

- Hiqni kapakun e baterise (8) me ndihmen e nje kacavide duke e rrotulluar derisa shigjeta te tregojte fjalen OPEN [Fig. B].



Tregoni kujdes ne perdorimin e kacavides per te shmangur plagosje. Keshillohet perdorimi i dorezave per pune gjate cmontimit.

- Hiqni baterine [Fig. C].
- Futni baterine e re (modeli CR/2032 / 3V) ne telekomande me polin pozitiv (ana e lenuar) drejte pjeses lart.
- Rivendosni kapakun e baterive (8) duke e rrotulluar derisa te ndjeni nje click dhe shigjeta te tregojte fjalen CLOSE [Fig. D]

PROBLEME DHE ZGJIDHJE

PROBLEM	ZGJIDHJE
Termo-ventilatori nuk ndizet	Kontrolloni qe spina te jete e lidhur me ushqyesin e rrjetit. Sigurohuni te keni shtypur celesin ON/OFF (1) Nese perdoret telekomandi, sigurohuni qe bateria te mos jete e shkarkuar.
	Termo-ventilatori ka nje celes sigurie kunder permbyesjes (14) qe nderhyn duke e fikur ate ose duke shmangur mundesine e ndezjes se dispozitivit ne rast se baza e termo-ventilatorit nuk eshte krejtesisht e mbeshtetur ose ne rast permbyesje. Ne rast nderhyrje kontrolloni qe baza e termo-ventilatorit te jete e mbeshtetur korrektesisht.
Termo-ventilatori fiket gjate perdorimit.	Termo-ventilatori ka nje sistem sigurie qe nderhyn duke e fikur dispozitivin ne rast mbinxehje (i shkaktuar nga filter i bllokuar,...) Ne rast nderhyrje, shkeputni termo-ventilatorin nga ushqyesi i rrjetes dhe lereni te ftohet plotesisht. Perpara se ta rindizni elimononi pluhurin e mundshem qe bllokon filtrin kunder pluhurit (11).
	Termo-ventilatori ka nje celes sigurie kunder permbyesjes (14) qe nderhyn duke e fikur ate ose duke shmangur mundesine e ndezjes se dispozitivit ne rast se baza e termo-ventilatorit nuk eshte plotesisht i mbeshtetur ose ne rast permbyesje. Ne rast nderhyrje kontrolloni qe baza e termo-ventilatorit te jete e mbeshtetur korrektesisht.

ELIMINIMI



Pakaja e aplikimit është e perbere nga materiale te riciklueshme. Vendoset vetëm ne akordim me standardet mbi mbrojtjen e rregullave.

Ne baze Direktivës 2012/19 / BE mbi mbeturinat elektrike dhe elektronike te aparateve (WEEE), sipas simbolit qe gjendet mbi pajisje apo paketimin e tij tregon se pajisja duhet te hidhet veçmas mbeturinave te tjera ne fund te jetës se tij.



Përdoruesi duhet pra te çoje aparatin ne nje qendër te duhur riciklimi per pajisjet elektrike dhe elektronike. Ne alternative, ne mungese te nje vendi ne dispozicion, përdoruesi mund te dorëzoje aparatin shitësit kur blihet nje i ri dhe ekuivalent. Përdoruesi mund te dorëzoje produktet elektronike qe kane nje mase prej 25 cm tek shitësi i produkteve elektronike qe kane nje zone shitje prej te paktën 400 m² te lire nga ngarkesat dhe pa detyrim per te blere. Ndarja e përshtatshme është e dobishme per procedurën e mëvonshme te kryerjes se çmontimit per riciklimin, e cila përfshin trajtimin dhe deponimin ekologjik duke ndihmuar ne parandalimin e efekteve negative per mjedisin dhe per shëndetin dhe promovon ripërdorimin dhe / ose materialet e ricikluara nga te cilat përbehet pajisja.

SQ

ELIMINIMI I BATERIVE



Ky aparat permban bateri te ringarkueshme te tipit Lithium.

PARALAJMERIM: Mos hidhni baterite ne mbeturina shtepiake: duhet te eliminohen ne menyre te sigurte.

- . Hiqni baterite nga aparati perpara se ti elimononi.
- . Eliminoni baterite ne nje qender mbledhje te vecante.

Per te hequr baterite:

- . Shkarkoni telekomanden deri ne fikjen e plote te saj
- . Hiqni kutine e baterive (8) me ndihmen e nje kacavide duke e rrotulluar derisa shigjeta te tregojte fjalen OPEN [Fig. B].



Tregoni kujdes gjate perdorimit te kacavides per te shmangur plagosje. Keshillohet perdorimi i dorezave te punes gjate cmontimit.

- . Hiqni baterite [Fig. C].

ASISTENCA DHE GARANCIA

Aparati është i garantuar per nje periudhe kohore prej dy vjetesh nga data e dorezimit. Vertetohet nga date e vendosur mbi ricevute/fature (vetem nese lexohet qartesisht), vetem nese bleresi nuk provon qe dorezimi është kryer me vone. Ne rast defekti te meparshem ndaj data e dorezimit, garantohet riparimi ose nderrimi i aparatit pa shpenzime, me perjashtim kur nje nga zgjidhjet rezulton e tepruar kundrejt tjetres. Bleresi ka detyrimin te denoncoje tek nje Qender Asistence te autorizuar defektin e perputhjes brenda dy muajsh nga zbulimi i defektit vete.

Nuk jane te mbuluara nga garancia te gjitha pjeset qe rezultojne defektezo per shkak te:

- deme nga transporti ose renie aksidentale
- instalim i gabuar ose mungese perputhje e impiantit elektrik
- riparime ose modifikime te kryera nga personel i pa autorizuar



- d. mungese ose mirembajtje dhe pastrim jo korrekt
- e. produkt dhe/ose pjese te produktit jane te perdorura dhe/ose te konsumuara
- f. mungese respektimi i udhezimeve per funksionimin e aparatit, neglizhence ose pakujdesi ne perdorje
- g. bllokim i hyrjes se ajrit te ftohte dhe daljes se ajrit te ngrohte (grila përpara dhe mbrapa),,
- h. mbulim i produktit ne funksion,
- i. futja e objekteve brenda grilave,
- j. kablli ushqyes i përdredhur, i palosur ose i dëmtuar per pakujdesi.

Lista me siper eshte vetem per te thjeshtesuar dhe jo e plote, sepse kjo garanci eshte gjithashtu e perjashtuar per te gjitha ato **raste qe nuk mund te tregojne difekte fabrikimi** te aparatit. Garancia perjashtohet gjithashtu ne te gjitha rastet e nje perdorimi jo korrekt te aparatit dhe ne rast perdorimi profesional. Perjashtohet cdo pergjegjesi per deme te mundshme qe mund te rrjedhojne direkt ose jo direkt nga persona, sende apo kafshe shtepiake si pasoje e mungeses se respektimit te te gjitha pershkrimeve te treguara ne kete libeze per temen e instalimit, perdorimit dhe mirembajtjes se aparatit. Pavec aksioneve kontraktore te garancise kundrejte shitesit.

Modaliteti i asistences

Riparimi i aparatit duhet te kryhet prane nje Qendre Asistence te autorizuar. Aparati defektoz, nese ne garanci, duhet te cohet ne nje Qender Asistence se bashku me nje dokument fiskal qe tregon daten e shitjes dhe te dorezimit.

SQ

INFORMACIONE TE KERKUARA MBI LOKALET ELEKTRIKE HAPESIRA TE NGROHTA

Modeli i identifikuar Type L5001					
Artikulli	Simboli	Vlera	Njesi	Artikulli	Njesi
Fuqia ngrohese			Shtypni mbi butonin e fuqise ngrohese, vetem per mjedise me magazinim elektrik dhe hapesira te ngrohta (seleksiono nje)		
Fuqia nominale ngrohese	P_{nom}	2,2	kW	Koke manuale per te mbajtur kontrollin, me integrimin e termostatit	Jo
Fuqia minimale ngrohese (tregues)	P_{min}	0,9	kW	Koke manuale per te mbajtur kontrollin me dhome dhe/ose pershtates me temperaturen e jashtme	Jo
Fuqia maksimale vazhduese ngrohese	$P_{max,c}$	2,2	kW	Koke elektronike per te mbajtur kontrollin me dhome dhe/ose pershtates me temperaturen e jashtme	Jo
Konsumimi i energjise ndihmese				Ventilues qe ndihmon fuqine ngrohese	Jo
Ne fuqine nominale ngrohese	$e_{l_{max}}$	2,2	kW	Shtypni mbi butonin e fuqise ngrohese/dhomen e kontrollit te temperatures (seleksiono nje)	
Ne minimumin e fuqise minimale ngrohese	$e_{l_{min}}$	0,9	kW	Nje faze e vetme e fuqise ngrohese dhe asnje dhome kontrolli te temperatures	Jo
Ne menyren Standby	$e_{l_{SB}}$	0,000025	kW	dy ose me shume faza manuale, asnje dhome kontrolli te temperatures	Jo
				me termostat mekanik dhe dhome kontrolli te temperatures	Po
				me dhome kontrolli te temperatures elektronike	Jo
				dhome kontrolli te temperatures elektronike dhe kohemates ditor	Jo
				dhome kontrolli te temperatures elektronike dhe kohemates javor	Jo
Mundesi te tjera kontrolli (seleksionim i shumte i mundshem)					
				dhome kontrolli te temperatures, me paralajmerimin e nje pranije	Jo
				dhome kontrolli te temperatures, ne pranine e dritares se hapur	Jo
				me mundesi kontrolli te largesise	Jo
				me komande nisje te kontrolluar	Jo
				me kufizimin e orarit te punes	Jo
				me sensor me llambe te zeze	Jo
Detajet e kontaktit	Tenacta Group S.p.A. - Via Piemonte, 5/11 - 24052 Azzano S.Paolo (BG) - Italy				



