



Questo manuale d'istruzione è fornito da trovaprezzi.it. Scopri tutte le offerte per [Imetec TritaCompact](#) o cerca il tuo prodotto tra le [migliori offerte di Cottura elettrica e impastatrici](#)



Questo manuale d'istruzione è fornito da trovaprezzi.it. Scopri tutte le offerte per [Imetec TritaCompact](#) o cerca il tuo prodotto tra le [migliori offerte di Cottura elettrica e impastatrici](#)



Istruzioni per l'uso
User instructions
Instructions pour l'utilisateur
Gebrauchsanleitung
Instrucciones de uso

TRITATUTTO

IT	TRITATUTTO	pagina	1
EN	CHOPPER	page	8
FR	HACHOIR	page	15
DE	ZERKLEINERER	Seite	22
ES	LICUADORA	página	29

IMETEC

www.imetec.com

Tenacta Group S.p.A. Via Piemonte 5/11 24052 Azzano S. P. (BG) ITALY

M1003544
170620

TYPE N4801

IMETEC



[A]

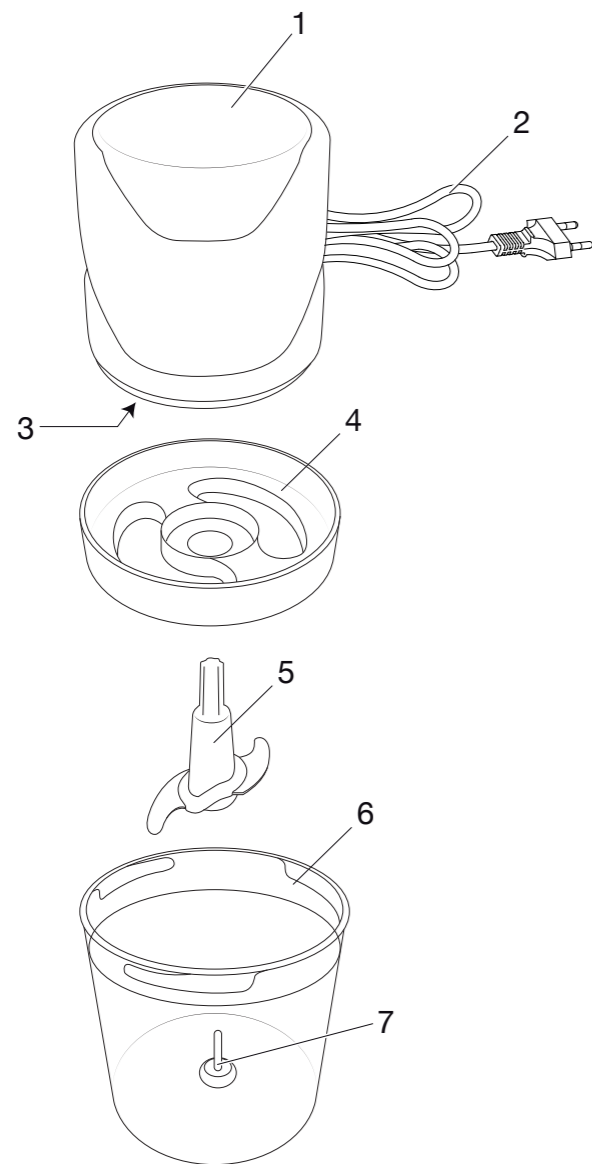

[B]

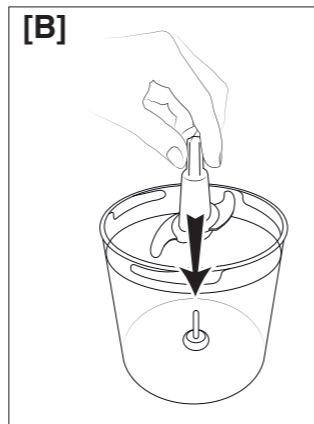

[C]

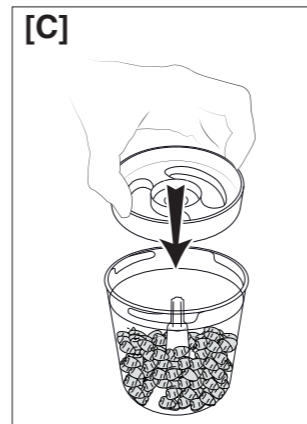

[D]

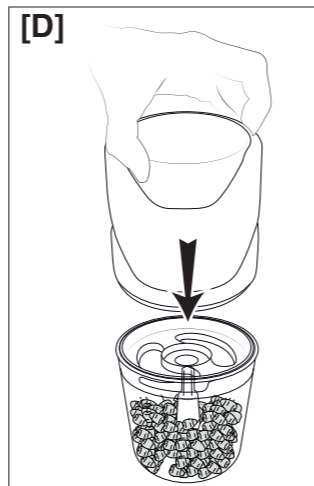

[E]

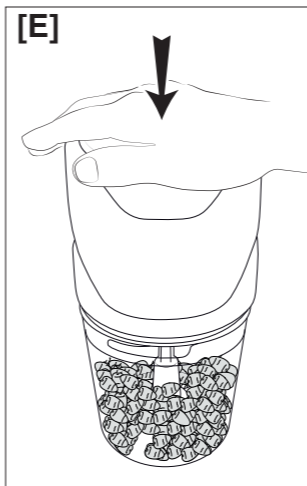

DATI TECNICI / TECHNICAL DATA / DONNÉES TECHNIQUES / TECHNISCHE DATEN / DATOS
TÉCNICOS

IMETEC

TENACTA GROUP S.p.A.
VIA PIEMONTE 5 IT - 24052 AZZANO S. P.
www.imetec.com



KEMA
EUR

TYPE N4801
220-240 V 50 Hz
350 W



CE

INTRODUZIONE

IT

Gentile cliente, La ringraziamo per aver scelto il nostro prodotto. Siamo sicuri che Lei apprezzerà la sua qualità e affidabilità in quanto progettato e prodotto mettendo in primo piano la soddisfazione del cliente. Le presenti istruzioni per l'uso sono conformi alla norma europea EN 82079.



ATTENZIONE! Istruzioni e avvertenze per un uso sicuro dell'apparecchio.

Prima di utilizzare questo apparecchio, leggere attentamente le istruzioni per l'uso e in particolare note, avvertenze e istruzioni sulla sicurezza, attenendosi a esse. Conservare il presente manuale insieme alla relativa guida illustrativa, a scopo di consultazione futura. In caso di cessione dell'apparecchio a terzi, consegnare anche l'intera documentazione.

ⓘ NOTA: se nella lettura di questo manuale alcune parti risultassero di difficile comprensione o se sorgessero dubbi contattare l'azienda all'indirizzo indicato in ultima pagina prima di utilizzare l'apparecchio.

ⓘ NOTA: gli ipovedenti possono consultare la versione digitale di queste istruzioni per l'uso sul sito www.tenactagroup.com

INDICE

Introduzione	pag. 1
Avvertenze sulla sicurezza	pag. 1
Legenda simboli	pag. 4
Descrizione dell'apparecchio e degli accessori	pag. 4
Contatto con gli alimenti	pag. 4
Pulizia al primo utilizzo	pag. 4
Funzionamento	pag. 5
Protezione di sicurezza	pag. 5
Quantità e tempi di utilizzo massimi	pag. 5
Utilizzo	pag. 5
Pulizia e manutenzione	pag. 6
Problemi e soluzioni	pag. 6
Smaltimento	pag. 6
Assistenza e garanzia	pag. 7
Guida illustrativa	pag. I-II
Dati tecnici	pag. II

AVVERTENZE SULLA SICUREZZA

- Dopo aver rimosso l'apparecchio dalla confezione, assicurarsi che sia integro e completo come mostrato nella guida illustrativa e privo

di danni visibili. In caso di dubbio, non utilizzare l'apparecchio e rivolgersi al servizio di assistenza autorizzato.



ATTENZIONE! Rimuovere dall'apparecchio eventuali materiali di comunicazione quali etichette, cartellini ecc., prima dell'utilizzo.



ATTENZIONE! Rischio di soffocamento. I bambini non devono giocare con la confezione. Tenere il sacchetto di plastica lontano dalla portata dei bambini.

- Questo apparecchio deve essere utilizzato unicamente allo scopo per cui è stato progettato, ovvero come tritatutto per uso domestico. Qualsiasi altro utilizzo è considerato non conforme all'uso previsto e pertanto pericoloso.



ATTENZIONE! L'uso improprio dell'apparecchio può causare lesioni.

- Prima di collegare l'apparecchio alla rete elettrica, controllare che la tensione e la frequenza riportati sui dati tecnici dell'apparecchio corrispondano a quelli della rete di alimentazione disponibile. I dati tecnici si trovano sull'apparecchio (vedi guida illustrativa).
- Questo apparecchio può essere utilizzato da persone con ridotte capacità fisiche, sensoriali o mentali o con mancanza di esperienza e di conoscenza se sono sorvegliati oppure se hanno ricevuto istruzioni riguardo l'utilizzo in sicurezza dell'apparecchio e se ne hanno capito i pericoli implicati.
- Questo apparecchio non deve essere utilizzato dai bambini. Tenere l'apparecchio ed il suo cavo fuori dalla portata dei bambini. I bambini non devono utilizzare l'apparecchio come gioco.
- ⊗ NON utilizzare l'apparecchio con mani bagnate o piedi umidi o nudi.
- ⊗ NON tirare il cavo di alimentazione o l'apparecchio stesso per staccare la spina dalla presa di corrente.
- ⊗ NON tirare o sollevare l'apparecchio per il cavo di alimentazione.
- ⊗ NON esporre l'apparecchio all'umidità o all'influsso di agenti atmosferici (pioggia, sole, ecc.) o temperature estreme.

- L'apparecchio non è destinato all'utilizzo all'esterno.
- Sorvegliare l'apparecchio durante il funzionamento.
- ⊗ NON lasciare l'apparecchio incustodito quando è connesso alla rete elettrica.
- Staccare sempre l'apparecchio dall'alimentazione se lasciato incustodito, prima di montarlo, smontarlo, pulirlo e in caso di non utilizzo.
- In caso di guasto o di cattivo funzionamento dell'apparecchio, spegnerlo e non manometterlo. Per l'eventuale riparazione rivolgersi solamente ad un centro di assistenza tecnica autorizzato.
- Se il cavo di alimentazione è danneggiato, esso deve essere sostituito da un centro di assistenza tecnica autorizzato, in modo da prevenire ogni rischio.
- Il corpo motore di questo apparecchio non deve venire a contatto con acqua, altri liquidi, spray o vapori. Per le attività di pulizia e manutenzione fare riferimento esclusivamente all'apposito paragrafo di questo manuale.
- ⊗ NON usare l'apparecchio vicino al lavandino o al lavello pieno d'acqua. Durante l'uso l'apparecchio deve essere posto in modo che non possa cadere nel lavandino.
- Questo apparecchio deve essere collocato su una superficie piana e stabile.
- Per le caratteristiche dell'apparecchio, fare riferimento alla confezione esterna.
- Utilizzare unicamente con gli accessori forniti che costituiscono parte integrante dell'apparecchio.
- Questo apparecchio non è destinato a essere fatto funzionare per mezzo di un temporizzatore esterno o con un sistema di comando a distanza separato o sistemi simili.
- ⊗ NON utilizzare in prossimità del piano cottura della cucina. Il cavo non deve venire a contatto con superfici calde, incandescenti, fiamme libere, pentole ed altri utensili.
- ⊗ NON lasciare i cibi a contatto con l'apparecchio per un periodo superiore al tempo di preparazione necessario.



ATTENZIONE! Maneggiare con cautela le lame taglienti in particolar modo durante le operazioni di svuotamento del recipiente e durante le operazioni di pulizia.



ATTENZIONE! Questo apparecchio non è adatto all'uso con cibi a una temperatura superiore a 40°C.

- **Spegnere l'apparecchio e scollegarlo dall'alimentazione prima di cambiare gli accessori oppure prima di avvicinarsi alle parti che si muovono durante il funzionamento.**

LEGENDA SIMBOLI



Attenzione/Pericolo



Divieto



Apparecchio di classe II

DESCRIZIONE DELL'APPARECCHIO E DEGLI ACCESSORI

Consultare la guida illustrativa a pagina I per verificare la dotazione del vostro apparecchio.

1. Corpo motore
2. Cavo di alimentazione
3. Dati tecnici
4. Coperchio antischizzo
5. Lame
6. Contenitore
7. Perno

CONTATTO CON GLI ALIMENTI

Per un utilizzo sicuro dell'apparecchio è necessario attenersi alle indicazioni di questa tabella che riporta:

- le parti dell'apparecchio destinate al contatto con gli alimenti; le parti dell'apparecchio non indicate nella tabella non sono adatte al contatto con gli alimenti.
- gli alimenti che possono essere utilizzati con questo apparecchio.
- il tempo massimo per il quale gli alimenti possono rimanere in contatto con le parti dell'apparecchio destinate a tale scopo.
- la temperatura massima consentita degli alimenti utilizzati.

Elenco delle parti	Alimenti	Tempo massimo	Temperatura massima
Coperchio antischizzo	Tutti	5 minuti	40 °C
Lame			
Contenitore			

PULIZIA AL PRIMO UTILIZZO



ATTENZIONE! Lavare le parti destinate al contatto con gli alimenti prima dell'utilizzo.

- Lavare coperchio antischizzo, il contenitore e le lame a mano con acqua e detergente o in lavastoviglie

senza superare la temperatura di 60°C.

- Asciugare accuratamente con un panno asciutto.

FUNZIONAMENTO

Premere sul corpo motore per azionare l'apparecchio.

PROTEZIONE DI SICUREZZA

- Questo apparecchio è dotato di una funzione di sicurezza che lo protegge da carichi eccessivi. In caso di sovraccarico, la protezione di sicurezza si attiva automaticamente e l'apparecchio si arresta. Se ciò dovesse accadere, scollegare la spina del cavo di alimentazione e lasciarlo riposare.

QUANTITÀ E TEMPI DI UTILIZZO MASSIMI

Ingredienti e Quantità	Tempo di utilizzo
30 g di burro 60 g di malto di riso	10 secondi ON - 2 minuti OFF per 3 cicli. Lasciar raffreddare l'apparecchio per 120 minuti prima di riprendere il funzionamento.

UTILIZZO



ATTENZIONE! Attenersi alle indicazioni dei capitoli "Contatto con gli alimenti" e "Quantità e tempi di utilizzo massimi".



ATTENZIONE! Questo apparecchio non deve essere utilizzato se è stato fatto cadere o se vi sono segni di danni visibili.



ATTENZIONE! NON toccare le parti in movimento.



ATTENZIONE! NON utilizzare il tritatutto con soli alimenti liquidi.



ATTENZIONE! Rischio di danneggiamento dell'apparecchio. NON introdurre croste di formaggio.



ATTENZIONE! Rischio di contaminazione degli alimenti. NON mettere il recipiente nel forno a microonde.



ATTENZIONE! NON superare il livello massimo indicato sul recipiente.

- Inserire le lame sul perno [Fig B].
- Inserire gli alimenti nel contenitore.
- Inserire il coperchio antischizzo sopra il contenitore e ruotarlo in senso orario fino alla sua chiusura [Fig C].
- Inserire il corpo motore sul coperchio antischizzo [Fig D].

- Inserire la spina del cavo di alimentazione nella presa di corrente.
- Premere sul corpo motore per azionare l'apparecchio [Fig E].
- Terminata la lavorazione degli alimenti attendere l'arresto completo delle lame.
- Togliere la spina del cavo di alimentazione dalla presa di corrente.
- Alzare il corpo motore.
- Togliere il coperchio antischizzo.
- Estrarre le lame.
- Svuotare il preparato.

PULIZIA E MANUTENZIONE



ATTENZIONE! Disinserire sempre la spina dalla presa di corrente elettrica prima della pulizia o manutenzione.

- Pulire gli accessori secondo quanto indicato nel capitolo Pulizia al primo utilizzo.
- Pulire il corpo motore con una spugna umida e ben strizzata.
- Asciugare con un panno asciutto.

PROBLEMI E SOLUZIONI

Se si verificasse uno dei problemi indicati, adottare la soluzione proposta:

Problemi	Soluzioni
Gli alimenti non sono tritati in modo uniforme	Lavorare ad impulsi e non in continuo.
	Attendere l'arresto completo delle lame. Togliere il corpo motore e il coperchio antischizzo e rimescolare gli ingredienti con una spatola. Richiudere e riprendere la lavorazione ad impulsi.
	Si è riempito il contenitore con troppi ingredienti; rimuovere gli ingredienti in eccesso e proseguire nella lavorazione.
Il prezzemolo non è ben tritato	Ripetere l'operazione utilizzando prezzemolo asciutto.
La carne non è ben tritata	Sminuzzare la carne in pezzi di 1 cm per lato eliminando le cartilagini. Non superare la quantità massima di 200 g.
L'apparecchio non si aziona	E' possibile che parti di cibo si siano frapposte tra il contenitore e le lame. In tal caso togliere il corpo motore e ruotare le lame. Inserire di nuovo il corpo motore e riprendere la lavorazione.

SMALTIMENTO



L'imballaggio del prodotto è composto da materiali riciclabili. Smaltirlo in conformità alla normativa di tutela ambientale.



Ai sensi della direttiva 2012/19/UE sui rifiuti di apparecchiature elettriche ed elettroniche (RAEE) il simbolo del cassonetto barrato riportato sull'apparecchiatura o sulla sua confezione indica che il prodotto alla fine della propria vita utile deve essere raccolto separatamente dagli altri rifiuti.

L'utente dovrà, pertanto, conferire l'apparecchiatura giunta a fine vita agli idonei centri di raccolta differenziata dei rifiuti elettrici ed elettronici. In alternativa alla gestione autonoma è

possibile consegnare l'apparecchiatura che si desidera smaltire al rivenditore, al momento dell'acquisto di una nuova apparecchiatura di tipo equivalente. Presso i rivenditori di prodotti elettronici con superficie di vendita di almeno 400 m² è inoltre possibile consegnare gratuitamente, senza obbligo di acquisto, i prodotti elettronici da smaltire con dimensioni inferiori a 25 cm. L'adeguata raccolta differenziata per l'avvio successivo dell'apparecchiatura dismessa al riciclaggio, al trattamento e allo smaltimento compatibile con il rispetto dell'ambiente contribuisce ad evitare possibili effetti negativi sull'ambiente e sulla salute e favorisce il reimpiego e/o riciclo dei materiali di cui è composta l'apparecchiatura.

ASSISTENZA E GARANZIA

L'apparecchio è garantito per un periodo di due anni dalla data di consegna. Fa fede la data riportata sullo scontrino/fattura (purché chiaramente leggibile), a meno che l'acquirente non provi che la consegna è successiva.

In caso di difetto del prodotto preesistente alla data di consegna, viene garantita la riparazione o la sostituzione senza spese dell'apparecchio, salvo che uno dei due rimedi risulti sproporzionato rispetto all'altro. L'acquirente ha l'onere di denunciare a un Centro Assistenza autorizzato il difetto di conformità entro due mesi dalla scoperta del difetto stesso.

Non sono coperte dalla garanzia tutte le parti che dovessero risultare difettose a causa di:

- a. danni da trasporto o da cadute accidentali,
- b. errata installazione o inadeguatezza impianto elettrico,
- c. riparazioni o modifiche operate da personale non autorizzato,
- d. mancata o non corretta manutenzione e pulizia,
- e. prodotto e/o parti di prodotto soggette a usura e/o consumabili, inclusa la riduzione del tempo di utilizzo delle batterie dovuta all'uso o al tempo se presenti.
- f. mancata osservanza delle istruzioni per il funzionamento dell'apparecchio, negligenza o trascuratezza nell'uso,
- g. ostruzione ingresso aria fredda e uscita aria calda (griglia anteriore e posteriore),
- h. copertura del prodotto in funzione,
- i. inserimento di oggetti all'interno delle griglie,
- j. cavo di alimentazione attorcigliato, piegato o danneggiato per incuria.

L'elenco di cui sopra è a titolo meramente esemplificativo e non esaustivo, in quanto la presente garanzia è comunque esclusa per tutte quelle circostanze che non possono farsi risalire a difetti di fabbricazione dell'apparecchio.

La garanzia è inoltre esclusa in tutti i casi di uso improprio dell'apparecchio ed in caso di uso professionale. Si declina ogni responsabilità per eventuali danni che possano direttamente o indirettamente derivare a persone, cose ed animali domestici in conseguenza della mancata osservanza di tutte le prescrizioni indicate nell'apposito "Libretto Istruzioni ed avvertenze" in tema di installazione, uso e manutenzione dell'apparecchio.

Sono fatte salve le azioni contrattuali di garanzia nei confronti del venditore.

Modalità di assistenza

La riparazione dell'apparecchio deve essere effettuata presso un Centro Assistenza autorizzato. L'apparecchio difettoso, se in garanzia, dovrà pervenire al Centro Assistenza unitamente ad un documento fiscale che ne attesti la data di vendita o di consegna.

INTRODUCTION

Dear customer, thank you for choosing our product. We feel certain you will appreciate its quality and reliability as it was designed and manufactured with customer satisfaction in mind. These instructions for use are compliant with the European Standard EN 82079.



WARNING! Instructions and warnings for safe use.

Before using this appliance, carefully read the instructions for use and in particular the safety notes and warnings, which must be complied with. Keep this manual together with its illustrative guide for future consultation. Should you transfer the appliance to another user, make sure you hand over this documentation as well.

NOTE: should any part of this manual be difficult to understand or any doubt arise, contact the company at the address indicated on the last page before using the appliance.

NOTE: persons with impaired vision may consult these instructions for use in digital format at the website www.tenactagroup.com

INDEX

Introduction	page 8
Safety notes	page 8
Key to symbols used	page 11
Description of the appliance and accessories	page 11
Contact with food	page 11
Cleaning before first use	page 11
Usage	page 11
Safety protection	page 12
Quantities and maximum usage times	page 12
Use	page 12
Cleaning and maintenance	page 13
Troubleshooting	page 13
Disposal at the end of life	page 13
Support and warranty	page 14
Illustrative guide	page I-II
Technical data	page II

SAFETY NOTES

- After unpacking, make sure the appliance is intact, complete with all its parts as shown in the illustrative guide and with no sign of damage. In doubt, do not use the appliance and contact an authorised service centre.



WARNING! Remove any communication material such as labels, tags etc. from the appliance before use.







WARNING! Risk of suffocation. Children shall not play with the packaging. Keep the plastic bag out of the reach of children.

- This appliance must be used only for the purpose for which it was designed, namely as a chopper for home use. Any other use is considered not compliant to the intended use and therefore dangerous.



WARNING! Any misuse of the appliance may lead to injuries.

- Before connecting the appliance to the mains supply, make sure that the voltage and frequency indicated on the technical data of the appliance correspond to those of the mains supply. The rating is on the appliance (see illustrative guide).
- This appliance can be used by persons with reduced physical, sensory or mental capabilities or lack of experience and knowledge if they have been given supervision or instruction concerning use of the appliance in a safe way and if they understand the hazards involved.
- This appliance shall not be used by children. Keep the appliance and its cord out of reach of children. Children shall not play with the appliance.
-  DO NOT use the appliance with wet hands, damp feet or barefoot.
-  DO NOT pull the supply cord or the appliance itself to remove the plug from the socket.
-  DO NOT pull or lift the appliance by the supply cord.
-  DO NOT expose the appliance to humidity, to the effects of weather (rain, sun, etc.) or to extreme temperatures.
- The appliance is not to be used outdoors.
- DO NOT leave the appliance unattended while in operation.
-  DO NOT leave the appliance unattended while it is connected to the power supply.

- Always disconnect the appliance from the supply if it is left unattended and before assembling, disassembling, cleaning and when the appliance is not in use.
- If the appliance is faulty or malfunctions, switch it off and do not tamper with it. Contact an authorised technical service centre for any repairs.
- If the supply cord is damaged it must be replaced by an authorised technical service centre, so as to prevent all risks.
- The motor body of this appliance shall not come into contact with water, other liquids, spray, steam. For any cleaning and maintenance operation refer to the instructions in the relevant chapter.
- ⓧ DO NOT use this appliance near a washbasin or a sink filled with water. During use the appliance must be placed in such a way that it cannot fall in the washbasin or the sink.
- This appliance must be placed on a flat, stable surface.
- See the external packaging for the characteristics of the appliance.
- Use the appliance only with the supplied accessories that are an essential part of the appliance.
- This appliance is not intended to be operated by means of an external timer or separate remote-control system or any other similar system.
- ⓧ DO NOT use near a hob. The supply cord shall not come into contact with hot, incandescent surfaces, open flames, pots and other utensils.
- ⓧ DO NOT leave food in contact with the appliance for any longer than is necessary for preparation.



WARNING! Take care when handling the sharp cutting blades, emptying the bowl and during cleaning.



WARNING! This appliance is not intended to be use with food at temperature over 40 °C.

- Switch off the appliance and disconnect from supply before changing accessories or approaching parts that move in use.

KEY TO SYMBOLS USED



Warning/Danger



Prohibited



Class II appliance

EN

DESCRIPTION OF THE APPLIANCE AND ACCESSORIES

Refer to the illustrated guide on page I to check that your appliance is complete with all accessories.

1. Motor unit
2. Power cable
3. Technical data
4. Splash-proof cover
5. Blades
6. Container
7. Pin

CONTACT WITH FOOD

To ensure safe use of the device, respect the indications in this table which shows:

- parts of the appliance intended for contact with food; the parts of the appliance not indicated in the table are not meant to come into contact with food.
- the types of food which may be used in this appliance.
- the maximum period of time for which foodstuffs may remain in contact with the parts of the appliance intended for contact with food.
- the maximum permissible temperature of food used in the appliance.

List of parts	Food	Maximum time	Maximum temperature
Splash-proof cover	All	5 minutes	40°C
Blades			
Container			

CLEANING BEFORE FIRST USE



WARNING! Before use, wash all parts which will come into contact with food.

- Wash the splash-proof cover, container and blades by hand with water and detergent at a temperature not exceeding 60 °C.
- Dry thoroughly with a dry cloth.

USAGE

Press the motor unit to activate the appliance.

SAFETY PROTECTION

- This device is fitted with a safety function that protects it from excessive loads. In the event of an overload, the safety protection automatically activates and the device turns off. If this occurs, disconnect the plug and leave to stand.

QUANTITIES AND MAXIMUM USAGE TIMES

Ingredients and quantities	Time
30 g butter 60 g rice malt	10 seconds ON - 2 minutes OFF for 3 cycles. Let the appliance cool down for 120 minutes before re-using it.

USE



WARNING! Comply with the indications in the chapters "Food contact" and "Quantity and maximum usage times".



WARNING! This appliance is not to be used if it has been dropped or if there are visible signs of damage.



WARNING! DO NOT touch the moving parts.



WARNING! DO NOT use the chopper with liquids only.



WARNING! Risk of damage to the appliance. DO NOT insert cheese rinds.



WARNING! Risk of food contamination. DO NOT place the bowl in the microwave oven.



WARNING! DO NOT exceed the maximum level indicated on the bowl.

- Insert the blades on the pin [Fig B].
- Place the food inside the container.
- Place the splash-proof cover on the top of the container and turn in a clockwise direction until it locks [Fig. C].
- Fit the motor unit into the fixture on the splash-proof cover [Fig. D].
- Insert the power cable plug into the power socket.
- Press the motor unit to activate the appliance [Fig. E].
- When the food has been processed, wait for the blades to come to a complete stop.
- Disconnect the power cable plug from the power socket.
- Lift the motor casing.

- Remove the splash-proof cover.
- Remove the blades.
- Empty the container.

CLEANING AND MAINTENANCE



WARNING! Always disconnect the appliance from the socket before cleaning or performing maintenance.

- Clean the accessories according to the instructions in the "Cleaning before first use" chapter.
- Wipe the motor unit with a dampened and thoroughly squeezed out sponge.
- Dry with a dry cloth.

TROUBLESHOOTING

Should one of the problems indicated occur, adopt the proposed solution:

Problems	Solutions
The food is not chopped evenly	Use the pulse mode and not continuous mode.
	Wait for the blades to stop completely. Remove the motor unit and the splash-proof cover and mix the ingredients with a spatula. Close once again and continue processing in pulse mode.
	The container has been filled with too many ingredients; remove the excess ingredients and continue processing.
The parsley has not been chopped properly	Repeat the operation using dry parsley.
The meat is not chopped properly	Chop the meat in 1 cm pieces and remove any cartilage. Do not exceed the maximum quantity of 200 g.
Appliance does not operate	Pieces of food may have set between the container and the blades. In this case, remove the motor unit and rotate the blades. Set the motor unit in place and continue processing.

DISPOSAL AT THE END OF LIFE



The packaging of the appliance is made of recyclable materials. Dispose of the packaging in accordance with the environmental protection regulations.



Pursuant to Directive 2012/19/EU on waste electrical and electronic equipment (WEEE), the crossed bin symbol on the appliance or its packaging indicates that the appliance must be disposed of separately from other waste at the end of its useful life.

The user must therefore take the appliance to an appropriate recycling centre for electrical and electronic equipment. Alternatively, instead of handling the disposal, the user can hand over the appliance to the retailer when a new, equivalent one is purchased. The user can hand over electronic products measuring less than 25 cm to retailers of electronic products having a sales area of at least 400 m² free of charge and with no obligation to buy. Appropriate separate collection for the subsequent procedure for the decommissioned appliance for recycling, which includes treatment and environmentally friendly disposal helps prevent adverse effects on the environment and health and promotes reusing and/or recycling materials that the appliance consists of.

SUPPORT AND WARRANTY

The appliance is guaranteed for a period of two years from the date of delivery. This date is taken as the date on the receipt/invoice (as long as it is clearly legible), unless the purchaser can prove that delivery was made at a later date.

In the event of a product flaw already present at the time of delivery, the cost-free repair or replacement of the appliance is guaranteed unless one of the two solutions is out of proportion with the other. The purchaser is responsible for informing an Authorised Assistance Centre about the conformity flaw within two months of discovering it.

The warranty does not cover parts that may be faulty due to:

- a. damage from transport or accidental drops,
- b. incorrect installation or inadequate electrical system,
- c. repairs or alterations performed by unauthorised personnel,
- d. insufficient or improper maintenance and cleaning,
- e. products and/or parts of products subject to wear and/or consumables, and reduced operating time of rechargeable batteries, if applicable, due to usage or age.
- f. non-observance of the operating instructions for the appliance, negligent or careless usage,
- g. obstruction of the cold air intake and hot air outlet (front and rear grid),
- h. the product being covered while it is running,
- i. objects being inserted into the grids,
- j. a twisted, bent or damaged power cable due to negligence.

The above list is merely an example; it is not complete, as this warranty in any case does not cover circumstances that cannot be traced back to manufacturing flaws.

In addition, this warranty is not considered valid in cases of improper appliance use or professional use. No responsibility can be taken for any harm or damage caused directly or indirectly to people, pets or property as a result of the failure to observe all the indications given in the "Instructions and warnings booklet" with regards the installation, use and maintenance of the appliance.

This does not apply to contract warranty actions in relation to the seller.

Assistance

The appliance may only be repaired by an authorised service centre. If the faulty appliance is under warranty, it must be sent to the Assistance Centre along with a proof of purchase showing the date of purchase or delivery.

INTRODUCTION

Cher client, nous vous remercions d'avoir choisi notre produit. Nous sommes certains que vous apprécierez la qualité et la fiabilité de cet appareil, conçu et fabriqué afin de vous satisfaire. Le présent mode d'emploi est conforme à la norme européenne EN 82079.



AVERTISSEMENT ! Instructions et avertissements pour une utilisation sûre.

Avant d'utiliser cet équipement, il convient de lire soigneusement le présent mode d'emploi et en particulier les notes de sécurité et avertissements, qui doivent être respectés. Merci de conserver le présent manuel avec son guide illustratif pour consultation future. En cas de transfert à un autre utilisateur, s'assurer de céder également la présente documentation.

① REMARQUE : en cas de difficulté de compréhension d'une partie de ce manuel ou de doute, contactez la société à l'adresse indiquée sur la dernière page avant d'utiliser l'appareil.

① REMARQUE : les personnes mal voyantes peuvent consulter la version numérique de ce mode d'emploi sur le site internet www.tenactagroup.com

SOMMAIRE

Introduction	page 15
Consignes de sécurité	page 15
Légende des symboles utilisés	page 18
Description de l'appareil et des accessoires	page 18
Contact alimentaire	page 18
Nettoyage avant l'utilisation	page 18
Utilisation	page 19
Sécurité	page 19
Quantités et temps d'utilisation maximum	page 19
Utilisation	page 19
Nettoyage et entretien	page 20
Problèmes et solutions	page 20
Mise au rebut en fin de vie	page 20
Support et garantie	page 21
Guide illustratif	page I-II
Données techniques	page II

CONSIGNES DE SÉCURITÉ

- **Après le déballage, s'assurer que l'appareil soit en parfait état, qu'il comprenne bien tous les composants indiqués dans le guide illustré et qu'il ne présente aucun signe de dommage lié au transport. En cas de doute, ne pas utiliser l'appareil et contacter le service d'assistance agréé.**



AVERTISSEMENT ! Enlever de l'appareil les éventuels matériels de communication, tels que les étiquettes, les panneaux, etc, avant l'utilisation.



AVERTISSEMENT ! Risque d'étouffement. Les enfants ne doivent pas jouer avec l'emballage. Tenir le sac plastique hors de portée des enfants.

- Cet équipement doit être utilisé uniquement dans le but pour lequel il a été conçu, à savoir comme un hachoir à usage domestique. Toute autre utilisation est considérée comme non conforme à l'usage prévu et donc dangereuse.



AVERTISSEMENT ! Toute utilisation incorrecte de l'appareil peut provoquer des lésions.

- Avant de brancher l'appareil au réseau électrique, contrôler que la tension et la fréquence indiquées sur les données techniques de l'appareil correspondent à celles du réseau d'alimentation disponible. Les données techniques figurent sur l'appareil (voir le guide illustré).
- Cet équipement peut être utilisé par des personnes présentant des capacités physiques, sensorielles ou mentales réduites ou un manque d'expérience et de connaissances si elles sont sous surveillance ou si elles ont reçu des instructions concernant une utilisation en toute sécurité de l'équipement et s'ils comprennent les risques impliqués.
- Cet appareil ne doit pas être utilisé par des enfants. Conserver l'appareil et son câble hors de portée des enfants. Ne pas laisser les enfants jouer avec l'équipement.
- **⊗ NE PAS** utiliser l'appareil avec les mains mouillées ou les pieds humides ou nus.
- **⊗ NE PAS** tirer le câble d'alimentation ou l'appareil pour débrancher la fiche de la prise.
- **⊗ NE PAS** tirer ou soulever l'appareil par le câble d'alimentation.
- **⊗ NE PAS** exposer l'appareil à l'humidité, aux agents atmosphériques (pluie, soleil, etc.) ou à des températures extrêmes.
- L'appareil ne doit pas être utilisé en extérieur.
- Surveiller l'appareil pendant son fonctionnement.
- **⊗ NE PAS** laisser l'appareil sans surveillance lorsqu'il est branché.

- Débrancher toujours l'appareil de l'alimentation s'il reste sans surveillance et avant le montage, le démontage, le nettoyage et quand l'appareil n'est pas utilisé.
- En cas de panne ou de mauvais fonctionnement de l'équipement, l'éteindre et ne pas essayer de le modifier. Contacter un centre de service technique agréé pour les éventuelles réparations.
- Si le câble d'alimentation est endommagé, il doit être remplacé par un centre de maintenance technique agréé de façon à éviter tout risque.
- Le corps du moteur de cet appareil ne doit pas entrer en contact avec l'eau, d'autres liquides, des vaporisateurs, de la vapeur. Pour toute opération de nettoyage et de maintenance, consultez les instructions du chapitre correspondant.
- Ⓞ NE PAS utiliser cet appareil près d'un lavabo ou d'un évier rempli d'eau. Pendant l'utilisation, l'appareil doit être placé de façon à ne pas pouvoir tomber dans le lavabo ou l'évier.
- Cet appareil doit être placé sur une surface plate et stable.
- Pour les caractéristiques de l'appareil, consulter l'extérieur de l'emballage.
- Utiliser l'appareil uniquement avec les accessoires fournis, qui font partie intégrante de ce dernier.
- Cet appareil n'est pas destiné à être actionné au moyen d'une minuterie extérieure ou d'un système de commande à distance séparé ou de tout autre système similaire.
- Ⓞ NE PAS utiliser près d'une plaque de cuisson. Le câble d'alimentation ne doit pas entrer en contact avec des surfaces chaudes, incandescentes, des flammes nues, des casseroles et d'autres ustensiles.
- Ⓞ NE PAS laisser les aliments au contact avec l'appareil plus longtemps que nécessaire pour la préparation.



AVERTISSEMENT ! Faites attention lors de la manipulation des lames de coupe, lorsque vous videz le récipient et pendant le nettoyage.



AVERTISSEMENT ! Cet appareil ne doit pas être utilisé avec des aliments à une température supérieure à 40 °C.

- **Couper l'appareil et débrancher l'alimentation avant de changer les accessoires ou d'approcher des pièces mobiles pendant l'utilisation.**

LÉGENDE DES SYMBOLES UTILISÉS

FR



Attention/Danger



Interdit



Appareil de classe II

DESCRIPTION DE L'APPAREIL ET DES ACCESSOIRES

Consultez le guide illustré à la page I pour vérifier que votre appareil est complet et qu'il dispose de tous ses accessoires.

1. Unité moteur
2. Câble électrique
3. Données techniques
4. Couvercle anti-éclaboussures
5. Lames
6. Récipient
7. Broche

CONTACT ALIMENTAIRE

Pour assurer une utilisation en toute sécurité du dispositif, respectez les indications dans le présent tableau, qui montre :

- des parties de l'appareil destinées à un contact alimentaire ; les parties de l'appareil non indiquées dans le tableau ne sont pas destinées à entrer en contact avec des aliments.
- les types d'aliments qui peuvent être utilisés dans cet appareil.
- la durée maximum pendant laquelle les aliments peuvent rester en contact avec les pièces de l'appareil destinées au contact alimentaire.
- la température maximale autorisée des aliments utilisés dans l'appareil.

Liste de pièces	Aliment	Durée maximale	Température maximale
Couvercle anti-éclaboussures	Tout	5 minutes	40°C
Lames			
Récipient			

NETTOYAGE AVANT L'UTILISATION



AVERTISSEMENT ! Avant l'utilisation, laver toutes les pièces qui entreront en contact avec des aliments.

- Lavez le couvercle anti-éclaboussures, le récipient et les lames à la main avec de l'eau et du détergent à une température ne dépassant pas 60 °C.
- Séchez minutieusement avec un chiffon sec.

UTILISATION

Appuyez sur l'unité moteur pour activer l'appareil.

SÉCURITÉ

- Ce dispositif est équipé d'une fonction de sécurité qui le protège contre les charges excessives. En cas de surcharge, la sécurité s'active automatiquement et le dispositif se coupe. Si cela se produit, débrancher la prise et laisser reposer.

QUANTITÉS ET TEMPS D'UTILISATION MAXIMUM

Ingrédients et quantités	Temps
30 g de beurre 60 g de malt de riz	10 secondes allumé - 2 minutes éteint pendant 3 cycles. Laisser l'appareil refroidir pendant 120 minutes avant de le réutiliser.

UTILISATION



AVERTISSEMENT ! Respecter les indications figurant dans les chapitres « Contact alimentaire » et « Quantité et temps d'utilisation maximum ».



AVERTISSEMENT ! Cet appareil ne doit pas être utilisé s'il est tombé par terre, s'il présente des signes visibles de dommage.



AVERTISSEMENT ! NE PAS toucher les pièces mobiles.



AVERTISSEMENT ! NE PAS utiliser le hachoir avec des liquides uniquement.



AVERTISSEMENT ! Risque de dommage à l'appareil. NE PAS insérer de croûtes de fromage.



AVERTISSEMENT ! Risque de contamination des aliments. NE PAS placer le bol dans le four à micro-ondes.



AVERTISSEMENT ! NE PAS dépasser le niveau maximum indiqué sur le bol.

- Insérez les lames sur la broche [Fig B].
- Placez les aliments dans le récipient.
- Placez le couvercle anti-éclaboussures sur le dessus du récipient et tournez-le dans le sens des aiguilles d'une montre jusqu'à ce qu'il se verrouille [Fig. C].
- Installez l'unité moteur dans l'installation sur le couvercle anti-éclaboussures [Fig. D].
- Branchez l'appareil.

- Appuyez sur l'unité moteur pour activer l'appareil[Fig. E].
- Une fois les aliments traités, attendez que les lames s'arrêtent complètement.
- Débranchez l'appareil.
- Levez le boîtier moteur.
- Enlevez le couvercle anti-éclaboussures.
- Enlevez les lames.
- Videz le récipient.

NETTOYAGE ET ENTRETIEN



AVERTISSEMENT ! Toujours débrancher l'appareil du secteur avant le nettoyage ou avant toute opération d'entretien.

- Nettoyez les accessoires selon les instructions figurant dans le chapitre « Nettoyage avant la première utilisation ».
- Essuyez l'unité moteur avec une éponge humidifiée et minutieusement essorée.
- Séchez avec un chiffon sec.

PROBLÈMES ET SOLUTIONS

Si un des problèmes indiqués se produit, adoptez la solution proposée :

Problèmes	Solutions
Les aliments ne sont pas uniformément hachés	Utilisez le mode impulsion et non le mode continu.
	Attendez que les lames s'arrêtent totalement. Enlevez l'unité moteur et le couvercle anti-éclaboussures et mélangez les ingrédients avec une spatule. Refermez encore une fois et continuez le traitement en mode impulsions.
	Le récipient a été rempli avec trop d'ingrédients ; enlevez les ingrédients en excès et continuez le traitement.
Le persil n'a pas été haché correctement	Répétez l'opération en utilisant du persil sec.
La viande n'est pas hachée correctement	Hachez la viande en morceaux d'1 cm et enlevez les cartilages. Ne dépassez pas la quantité maximale de 200 g.
L'appareil ne fonctionne pas	Des morceaux d'aliments peuvent s'être bloqués entre le récipient et les lames. Dans ce cas, enlevez l'unité moteur et faites tourner les lames. Mettez l'unité moteur en place et poursuivez le traitement.

MISE AU REBUT EN FIN DE VIE



L'emballage de l'appareil est réalisé en matériaux recyclables. Jeter l'emballage conformément aux réglementations en matière de protection environnementale.

Conformément à la directive 2012/19/UE relative aux déchets d'équipements électriques et électroniques (DEEE), le symbole de poubelle barrée sur l'appareil ou son emballage indique que l'appareil doit être éliminé séparément des autres déchets à la fin de sa vie utile.



L'utilisateur devra donc remettre l'appareil arrivé en fin de vie aux centres appropriés de tri sélectif des déchets électriques et électroniques. Alternativement, au lieu de s'occuper de

la mise au rebut, l'utilisateur peut céder l'appareil au détaillant lors de l'achat d'un neuf. L'utilisateur peut remettre des produits électroniques mesurant moins de 25 cm aux distributeurs de produits électroniques ayant une surface de vente d'au moins 400 m² gratuitement et sans obligation d'achat. La collecte sélective appropriée pour l'envoi successif de l'équipement hors service au recyclage, au traitement et à l'élimination compatible avec l'environnement, contribue à éviter les effets négatifs possibles sur l'environnement et sur la santé et favorise la réutilisation et/ou le recyclage des matériaux constituant l'équipement.

SUPPORT ET GARANTIE

L'appareil est garanti deux ans à compter de la date de livraison. Cette date est considérée comme la date de facture (dans la mesure où elle clairement lisible), sauf si l'acheteur peut prouver que la livraison a été faite à une date ultérieure.

En cas de défaut du produit déjà existant au moment de la livraison, la réparation ou le remplacement sans frais de l'appareil est garanti(e) sauf si l'une des deux solutions est disproportionnée par rapport à l'autre. L'acheteur se doit d'informer un Centre d'assistance agréé du défaut de conformité dans un délai de deux mois à compter de sa découverte.

La garantie ne couvre pas les pièces qui peuvent être défectueuses à cause de :

- a. des dommages pendant le transport ou des chutes accidentelles,
- b. une installation incorrecte ou un système électrique inadapté,
- c. des réparations ou modifications réalisées par un personnel non autorisé,
- d. un entretien et un nettoyage insuffisants ou incorrects,
- e. produits et/ou parties de produits soumises à l'usure et/ou consommables, et temps de fonctionnement réduit de batteries rechargeables, le cas échéant, dû à l'usure ou à l'âge.
- f. le non-respect des instructions d'utilisation de l'appareil, une utilisation négligente ou imprudente,
- g. une obstruction de l'admission d'air froid et de la sortie d'air chaud (grille avant et arrière),
- h. un produit couvert pendant son fonctionnement,
- i. des objets insérés dans les grilles,
- j. un câble électrique tordu, plié ou endommagé pour cause de négligence.

La liste ci-dessus n'est qu'un exemple ; elle n'est pas complète, car cette garantie ne couvre en aucun cas les circonstances qui ne peuvent pas être considérées comme des défauts de fabrication.

En outre, cette garantie n'est pas considérée comme valable en cas d'utilisation incorrecte de l'appareil ou d'utilisation professionnelle.

L'entreprise n'assume aucune responsabilité en cas de dommage provoqué directement ou indirectement aux personnes, animaux ou biens suite au non-respect des indications fournies dans la « Notice d'instructions et de mises en garde » relativement à l'installation, l'utilisation et l'entretien de l'appareil.

Cela ne s'applique pas aux actions sous garantie contractuelle relatives au vendeur.

Assistance

L'appareil ne peut être réparé que par un centre de service agréé. Si l'appareil défectueux est sous garantie, il doit être envoyé au Centre d'assistance, accompagné d'un document fiscal prouvant la date d'achat ou de livraison.

EINFÜHRUNG

Sehr geehrte Kundin, sehr geehrter Kunde, wir danken Ihnen, dass Sie sich für unser Produkt entschieden haben. Wir sind gewiss, dass Sie seine Qualität und Zuverlässigkeit schätzen werden, da für uns bei seiner Planung und Herstellung die Kundenzufriedenheit an erster Stelle stand. Diese Bedienungsanleitung entspricht der Europäischen Norm EN 82079.



WARNUNG! Anleitungen und Hinweise für einen sicheren Gebrauch des Geräts.

Lesen Sie vor der Verwendung dieses Geräts aufmerksam die Bedienungsanleitung und insbesondere Hinweise, Warnhinweise und Sicherheitshinweise und beachten Sie diese. Bewahren Sie diese Anleitung zusammen mit dem bebilderten Leitfaden zum zukünftigen Nachschlagen auf. Im Falle der Überlassung des Geräts an Dritte, ist diesen auch die vollständige Dokumentation zu übergeben.

ⓘ HINWEIS: Sollte ein Teil dieses Handbuchs schwer verständlich sein oder Zweifel aufkommen, kontaktieren Sie bitte das Unternehmen unter der auf der letzten Seite angegebenen Adresse, bevor Sie das Gerät benutzen.

ⓘ HINWEIS: Sehbehinderte können die digitale Version dieser Bedienungsanleitung auf der Internetseite www.tenactagroup.com konsultieren

INHALT

Einführung	Seite 22
Sicherheitshinweise	Seite 23
Zeichenerklärung	Seite 25
Beschreibung des Geräts und des Zubehörs	Seite 25
Kontakt mit Lebensmitteln	Seite 25
Reinigung vor der ersten Verwendung	Seite 26
Gebrauch	Seite 26
Sicherheitsschutz	Seite 26
Mengen und maximale Verwendungsdauer	Seite 26
Gebrauch	Seite 26
Reinigung und Pflege	Seite 27
Probleme und Lösungen	Seite 27
Entsorgung	Seite 28
Kundendienst und Garantie	Seite 28
Bebildeter Leitfaden	Seite I-II
Technische Daten	Seite II

SICHERHEITSHINWEISE

- Vergewissern Sie sich, nachdem Sie das Gerät aus der Verpackung entnommen haben, dass dieses unversehrt und vollständig ist, wie im bebilderten Leitfaden gezeigt, sowie keine Schäden aufweist. Im Zweifelsfall verwenden Sie das Gerät nicht, sondern nehmen Sie Kontakt mit einer autorisierten Servicestelle auf.



WARNUNG! Entfernen Sie etwaiges Kommunikationsmaterial wie Aufkleber, Schilder usw. vor dem Gebrauch vom Gerät.



WARNUNG! Erstickungsgefahr. Kinder dürfen nicht mit der Verpackung spielen. Den Plastikbeutel von Kindern fernhalten.

- Dieses Gerät darf nur für den Zweck eingesetzt werden, für den es geplant wurde, das heißt als Allesstecher für den Haushalt. Jede sonstige Verwendung wird als nicht bestimmungsgemäßer Gebrauch und daher als gefährlich erachtet.



WARNUNG! Eine unsachgemäße Verwendung des Geräts kann zu Verletzungen führen.

- Vor dem Anschluss des Geräts an das Stromnetz kontrollieren, dass die in den technischen Daten des Geräts angeführte Spannung und Frequenz jener des vorhandenen Versorgungsnetzes entspricht. Die technischen Daten befinden sich am Gerät (siehe bebildertes Leitfaden).
- Dieses Gerät darf von Personen mit eingeschränkten physischen, sensorischen oder geistigen Fähigkeiten oder Mangel an Erfahrung oder notwendiger Kenntnis verwendet werden, wenn sie dabei beaufsichtigt werden oder in die sichere Verwendung des Geräts eingewiesen worden sind und die damit verbundenen Gefahren begriffen haben.
- Dieses Gerät darf nicht von Kindern verwendet werden. Das Gerät und sein Kabel außerhalb der Reichweite von Kindern halten. Kinder dürfen nicht mit dem Gerät spielen.
- ☉ Das Gerät NICHT mit feuchten Händen oder Füßen oder barfuß benutzen.
- ☉ NICHT am Netzkabel oder direkt am Gerät ziehen, um den Stecker aus der Steckdose zu ziehen.
- ☉ Das Gerät NICHT am Netzkabel ziehen oder hochheben.

- Ⓞ Das Gerät NICHT der Feuchtigkeit, Witterungseinflüssen (Regen, Sonne usw.) oder extremen Temperaturen aussetzen.
- Das Gerät ist nicht für die Verwendung im Freien bestimmt.
- Das Gerät während des Betriebs überwachen.
- Ⓞ Das Gerät NICHT unbeaufsichtigt lassen, während es an die Stromversorgung angeschlossen ist.
- Das Gerät stets von der Stromversorgung trennen, wenn es unbeaufsichtigt bleibt, vor dem Zusammenbauen, Zerlegen, Reinigen und wenn es nicht verwendet wird.
- Bei einem Defekt oder einer Funktionsstörung das Gerät ausschalten und nicht daran manipulieren. Wenden Sie sich für eine eventuelle Reparatur nur an die autorisierten technischen Servicestellen.
- Falls das Netzkabel beschädigt sein sollte, muss es von einem autorisierten Kundendienstzentrum ersetzt werden, um allen Risiken vorzubeugen.
- Der Motorkörper dieses Geräts darf nicht mit Wasser, sonstigen Flüssigkeiten, Sprays oder Dämpfen in Kontakt kommen. Für Reinigung und Pflege ist ausschließlich der entsprechende Absatz in dieser Anleitung zu beachten.
- Ⓞ Das Gerät NICHT in der Nähe der Spüle oder wassergefüllten Spülbecken verwenden. Während des Gebrauchs muss das Gerät so platziert werden, dass es nicht in das Spülbecken fallen kann.
- Dieses Gerät muss auf einer ebenen und stabilen Oberfläche platziert werden.
- Die Eigenschaften des Geräts sind auf der äußeren Verpackung angegeben.
- Das Gerät nur zusammen mit dem mitgelieferten Zubehör verwenden, das ein wesentlicher Bestandteil des Gerätes ist.
- Dieses Gerät ist nicht für den Betrieb mit einer externen Schaltuhr oder einem getrennten Fernsteuerungssystem oder ähnlichen Systemen vorgesehen.
- Ⓞ Das Gerät NICHT in der Nähe des Kochherds verwenden. Das Kabel darf nicht mit heißen, glühenden Oberflächen, offenem Feuer, Töpfen und sonstigen Utensilien in Kontakt kommen.
- Ⓞ Lebensmittel NICHT länger als für die zur Zubereitung notwendige Zeit mit dem Gerät in Berührung bringen.



WARNUNG! Vorsichtig mit den Schneidmessern hantieren, insbesondere beim Entleeren des Behälters und während der Reinigung.



ACHTUNG! Dieses Gerät ist nicht für die Verwendung mit Lebensmitteln bei Temperaturen über 40 °C bestimmt.

- Das Gerät ausschalten und von der Stromversorgung trennen, bevor das Zubehör gewechselt wird oder man sich Teilen nähert, die während des Betriebs in Bewegung sind.

ZEICHENERKLÄRUNG



Warnung/Gefahr



Verbot



Gerät der Klasse II

BESCHREIBUNG DES GERÄTS UND DES ZUBEHÖRS

Den bebilderten Leitfaden auf Seite I einsehen, um die Ausstattung Ihres Geräts zu überprüfen.

1. Motorkörper
2. Netzkabel
3. Technische Daten
4. Spritzschutzdeckel
5. Klängen
6. Behälter
7. Stift

KONTAKT MIT LEBENSMITTELN

Beachten Sie die Angaben in dieser Tabelle, um einen sicheren Betrieb des Geräts zu gewährleisten. Hier sind angegeben:

- Teile des Geräts, die für den Kontakt mit Lebensmitteln bestimmt sind; die Teile des Geräts, die nicht in der Tabelle angegeben sind, sind nicht dazu bestimmt, mit Lebensmitteln in Berührung zu kommen.
- Lebensmittel, die mit diesem Gerät verwendet werden können.
- Maximale Zeit, die die Lebensmittel mit den hierfür vorgesehenen Teilen des Geräts in Kontakt bleiben dürfen.
- Zulässige Höchsttemperatur der verwendeten Lebensmittel.

Teieliste	Lebensmittel	Maximale Zeit	Höchsttemperatur
Spritzschutzdeckel	Alle	5 Minuten	40 °C
Klingen			
Behälter			

REINIGUNG VOR DER ERSTEN VERWENDUNG



WARNUNG! Alle für den Kontakt mit Lebensmitteln bestimmten Teile müssen vor der Verwendung gereinigt werden.

- Waschen Sie Spritzschutzdeckel, Behälter und Klingen mit Wasser und Spülmittel von Hand oder im Geschirrspüler bei einer Temperatur nicht über 60 °C.
- Mit einem trockenen Tuch gründlich abtrocknen.

GEBRAUCH

Drücken Sie den Motorkörper, um das Gerät zu aktivieren.

SICHERHEITSSCHUTZ

- Dieses Gerät ist mit einer Sicherheitsfunktion ausgestattet, die es vor Überlasten schützt. Bei einer Überlastung aktiviert sich automatisch der Sicherheitsschutz und das Gerät schaltet sich aus. Wenn dies auftritt, den Stecker ziehen und das Gerät stehen lassen.

MENGEN UND MAXIMALE VERWENDUNGSDAUER

Zutaten und Mengen	Verwendungsdauer
30 g Butter 60 g Reismalz	10 Sekunden EIN – 2 Minuten AUS 3 Zyklen. Lassen Sie das Gerät 120 Minuten abkühlen, bevor Sie es wieder verwenden.

GEBRAUCH



WARNUNG! Halten Sie die Anweisungen der Kapitel „Kontakt mit Lebensmitteln“ und „Mengen und maximale Verwendungsdauer“ ein.



WARNUNG! Dieses Gerät darf nicht verwendet werden, wenn es hinunterfallen gelassen wurde oder sichtbare Beschädigungen vorhanden sind.



WARNUNG! In Bewegung befindliche Teile NICHT berühren.



WARNUNG! Den Alleschneider NICHT nur mit flüssigen Lebensmitteln verwenden.



WARNUNG! Beschädigungsgefahr des Geräts. KEINE Käserinden verarbeiten.



WARNUNG! Gefahr von Lebensmittelkontamination. Stellen Sie die Schüssel NICHT in den Mikrowellenherd.



WARNUNG! Den auf dem Behälter angegebenen maximalen Füllstand NICHT überschreiten.

- Setzen Sie die Klingen auf den Stift [Abb. B].
- Geben Sie die Lebensmittel in den Behälter.
- Geben Sie den Spritzschutzdeckel oben auf den Behälter und drehen Sie ihn im Uhrzeigersinn, bis er einrastet [Abb. C].
- Den Motorkörper am Spritzschutzdeckel einsetzen [Abb. D].
- Stecken Sie den Stecker des Netzkabels in die Steckdose.
- Drücken Sie den Motorkörper, um das Gerät zu aktivieren [Abb. E].
- Nach der Verarbeitung des Lebensmittels warten, bis die Klingen komplett stillstehen.
- Ziehen Sie den Stecker des Netzkabels von der Steckdose ab.
- Heben Sie den Motorkörper an.
- Entfernen Sie den Spritzschutzdeckel.
- Entfernen Sie die Klingen.
- Leeren Sie den Behälter.

DE

REINIGUNG UND PFLEGE



WARNUNG! Vor der Reinigung oder Pflege stets den Netzstecker aus der Steckdose ziehen.

- Reinigen Sie das Zubehör gemäß den Anweisungen im Kapitel "Reinigung vor dem ersten Gebrauch".
- Den Motorkörper mit einem feuchten und gut ausgedrückten Schwamm reinigen.
- Mit einem trockenen Tuch abtrocknen.

PROBLEME UND LÖSUNGEN

Wenn eines der angegebenen Probleme auftritt, die empfohlene Lösung anwenden:

Probleme	Lösungen
Die Lebensmittel werden nicht gleichmäßig gehackt	Verwenden Sie den Impulsbetrieb und nicht den Dauerbetrieb.
	Warten Sie, bis die Klingen vollständig stillstehen. Entfernen Sie den Motorkörper und den Spritzschutzdeckel und mischen Sie die Zutaten mit einem Schaber. Erneut schließen und die Verarbeitung im Impulsbetrieb fortsetzen.
	Der Behälter wurde mit zu vielen Zutaten gefüllt; überschüssige Zutaten entfernen und die Verarbeitung fortsetzen.
Die Petersilie wurde nicht richtig gehackt	Wiederholen Sie den Vorgang mit getrockneter Petersilie.
Das Fleisch wurde nicht richtig gehackt	Schneiden Sie das Fleisch in 1 cm Stücke und entfernen Sie alle Knorpel. Überschreiten Sie nicht die maximale Menge von 200 g.
Das Gerät funktioniert nicht.	Zwischen dem Behälter und den Klingen können sich Lebensmittelstücke festgesetzt haben. Entfernen Sie in diesem Fall den Motorkörper und drehen Sie die Klingen. Bringen Sie den Motorkörper wieder an seinen Sitz und setzen Sie die Verarbeitung fort.

ENTSORGUNG



Die Verpackung des Produktes besteht aus wiederverwertbaren Materialien. Die Verpackung entsprechend den Umweltschutzbestimmungen entsorgen.



Gemäß Richtlinie 2012/19/EU über Elektro- und Elektronik-Altgeräte (WEEE) weist das Symbol der durchgestrichenen Abfalltonne auf dem Gerät oder auf seiner Verpackung darauf hin, dass das Produkt am Ende seiner Nutzungsdauer von anderen Abfällen getrennt gesammelt werden muss.

Der Nutzer muss daher das Gerät am Ende der Lebensdauer entsprechenden Abfallsammelstellen für Elektro- und Elektronikabfälle übergeben. Alternativ dazu kann das Gerät, das entsorgt werden soll, dem Händler bei Erwerb eines neuen gleichwertigen Produktes übergeben werden.

Bei Händlern von Elektronikprodukten mit Verkaufsflächen von mindestens 400 m² ist es überdies möglich, elektronische Produkte mit einer Größe von weniger als 25 cm, die entsorgt werden müssen, ohne Kaufzwang kostenfrei abzugeben. Eine ordnungsgemäße Mülltrennung für das Recycling, die Aufbereitung und die Entsorgung des Altgerätes unter Einhaltung des Umweltschutzes trägt zur Vermeidung möglicher negativer Auswirkungen auf die Umwelt und die Gesundheit bei und fördert die Wiederverwendung bzw. das Recycling der Materialien, aus denen das Gerät besteht.

KUNDENDIENST UND GARANTIE

Für das Gerät wird für einen Zeitraum von zwei Jahren ab Lieferdatum Gewährleistung geboten. Dieses Datum gilt als Quittungs-/Rechnungsdatum (sofern es gut lesbar ist), es sei denn, der Käufer kann nachweisen, dass die Lieferung zu einem späteren Zeitpunkt erfolgt ist.

Im Fall eines bereits zum Zeitpunkt der Lieferung bestehenden Produktmangels wird die kostenfreie Reparatur oder der Austausch des Gerätes garantiert, es sei denn eine der beiden Lösungen erweist sich gegenüber der anderen als unverhältnismäßig. Der Käufer ist dafür verantwortlich, ein autorisiertes Kundendienstzentrum innerhalb von zwei Monaten nach Entdeckung über den Mangel zu informieren. Die Garantie deckt keine Teile, die aus folgenden Gründen mangelhaft sind:

- a. Transportschäden oder Schäden durch zufälliges Herunterfallen,
- b. falsche Installation oder unzureichende elektrische Anlage,
- c. Reparaturen oder Änderungen durch nicht befugtes Personal,
- d. mangelnde oder unrichtige Pflege und Reinigung,
- e. Produkt und/oder Produktteile, die dem Verschleiß bzw. Verbrauch unterliegen, einschließlich der Verringerung der Nutzungsdauer der Batterien durch Gebrauch oder im Laufe der Zeit (falls vorhanden).
- f. Nichteinhaltung der Gebrauchsanweisungen des Geräts, Fahrlässigkeit oder Nachlässigkeit beim Gebrauch,
- g. Verstopfung der Kaltluftansaugung und des Warmluftauslasses (vorderes und hinteres Gitter),
- h. Das Produkt wurde während des Betriebs abgedeckt,
- i. Gegenstände wurden in die Gitter gesteckt,
- j. durch Nachlässigkeit verwickeltes, geknicktes oder beschädigtes Netzkabel.

Obige Liste dient nur als Beispiel; sie ist nicht vollständig, da diese Garantie keinesfalls Umstände abdeckt, die nicht auf Herstellungsfehler zurückzuführen sind. Darüber hinaus gilt diese Garantie nicht bei unsachgemäßer Verwendung des Geräts oder bei gewerblicher Verwendung. Es kann keine Haftung für Verletzungen oder Schäden übernommen werden, die direkt oder indirekt an Personen, Sachen oder Haustieren infolge der Nichtbeachtung aller in der "Bedienungsanleitung" enthaltenen Anweisungen für die Installation, Verwendung und Wartung des Geräts entstehen können. Dies gilt nicht für Klagen zur Vertragsgarantie gegenüber dem Verkäufer.

Kundendienst

Die Reparatur des Gerätes ist bei einem autorisierten Kundendienstzentrum auszuführen. Wenn für das defekte Gerät eine Garantie besteht, ist es zusammen mit einem Kaufbeleg mit Kauf- oder Lieferdatum an das Kundendienstzentrum zu senden.

INTRODUCCIÓN

Estimado cliente, le agradecemos que haya elegido nuestro producto. Estamos convencidos de que valorará su calidad y fiabilidad ya que ha sido diseñado y fabricado teniendo como prioridad la satisfacción del cliente. Este manual de instrucciones se ajusta a la norma europea EN 82079.



¡ADVERTENCIA! Instrucciones y advertencias para un uso seguro del aparato.

Antes de utilizar este aparato, lea atentamente las instrucciones de uso, especialmente las observaciones y advertencias de seguridad, que se deben respetar. Guarde este manual junto con su guía ilustrativa para consultas futuras. Si el aparato se cediera a otro usuario, asegúrese de entregarlo también junto con esta documentación.

(i) NOTA: en caso de que alguna parte de este manual sea difícil de entender o surja alguna duda, póngase en contacto con la empresa a través de la dirección indicada en la última página antes de utilizar el aparato.

(i) NOTA: las personas con visión reducida pueden consultar la versión digital de estas instrucciones de uso en el sitio www.tenactagroup.com

ÍNDICE

Introducción	página 29
Advertencias de seguridad	página 29
Leyenda de los símbolos	página 32
Descripción del aparato y de los accesorios	página 32
Contacto con los alimentos	página 32
Limpieza antes del primer uso	página 32
Uso	página 33
Protección de seguridad	página 33
Cantidad y tiempos de uso máximo	página 33
Uso	página 33
Limpieza y mantenimiento	página 34
Problemas y soluciones	página 34
Eliminación al final de su vida útil	página 34
Asistencia y garantía	página 35
Guía ilustrativa	página I-II
Datos técnicos	página II

ADVERTENCIAS DE SEGURIDAD

- Al retirar el aparato de su envoltorio, asegúrese de que esté entero y completo, tal como se muestra en la guía ilustrativa y que no presenta ningún daño visible. En caso de duda, no utilice el aparato y póngase en contacto con un centro de servicio técnico autorizado.



¡ADVERTENCIA! Retire del aparato los posibles materiales informativos, como etiquetas, etc., antes de usarlo.



¡ADVERTENCIA! Riesgo de asfixia. No deje que los niños jueguen con el embalaje. Mantenga la bolsa de plástico fuera del alcance de los niños.

ES

- Este aparato se ha diseñado exclusivamente para su utilización como picadora de uso doméstico. Cualquier otro uso se considera inadecuado y, por tanto, peligroso.



¡ADVERTENCIA! El uso inadecuado del aparato puede causar lesiones.

- Antes de conectar el aparato a la red eléctrica, asegúrese de que el voltaje y la frecuencia indicados en los datos técnicos del aparato se correspondan con los de la red eléctrica. Los datos técnicos se encuentran en el equipo (véase la guía).
- Este aparato puede ser utilizado por personas con capacidades físicas, sensoriales o mentales reducidas, o con falta de experiencia y de conocimientos, siempre y cuando se encuentren bajo la supervisión de una persona responsable o hayan recibido las instrucciones sobre su uso de forma segura y entiendan los peligros relacionados.
- Este aparato no debe ser utilizado por niños. Mantenga el aparato y su cable fuera del alcance de niños. Los niños no deben utilizar el aparato como juego.
- NO utilice el aparato con las manos mojadas ni con los pies húmedos o descalzos.
- NO tire del cable de alimentación ni del propio aparato para desconectar el enchufe de la toma de corriente.
- NO tire ni levante el aparato por el cable de alimentación.
- NO exponga el aparato a la humedad, a los agentes atmosféricos (lluvia, sol, etc.) ni a temperaturas extremas.
- El aparato no está diseñado para ser utilizado en el exterior.
- Vigile el aparato mientras está en funcionamiento.
- NO deje el aparato sin vigilancia mientras esté conectado a la alimentación eléctrica.

- Desconecte siempre el aparato de la toma eléctrica cuando vaya a dejarlo sin supervisión y antes de su montaje, desmontaje y limpieza, y cuando no lo utilice.
- En caso de avería o problemas de funcionamiento del aparato, apáguelo y no lo manipule. Si es necesario repararlo, diríjase únicamente a un centro de asistencia técnica autorizado.
- Para prevenir cualquier riesgo, si el cable de alimentación está dañado, deberá llevarlo a un centro de asistencia técnica autorizado para su sustitución.
- El cuerpo del motor de este aparato no debe entrar en contacto con agua, otros líquidos, aerosoles ni vapor. Para las actividades de limpieza y mantenimiento consulte exclusivamente los apartados específicos de este manual.
- ⊘ NO use el aparato cerca de un fregadero o lavabo lleno de agua. Durante su uso, coloque el aparato de forma que no pueda caerse en el fregadero.
- Este aparato debe colocarse y utilizarse en una superficie plana y estable.
- Para obtener más información sobre las características del aparato, consulte el embalaje exterior.
- Utilice el aparato solo con los accesorios suministrados, que forman parte esencial del aparato.
- Este aparato no se ha diseñado para funcionar con un temporizador externo o con un sistema de control a distancia ni ningún otro sistema similar.
- ⊘ NO lo utilice cerca de la placa de cocción de la cocina. El cable de alimentación no debe entrar en contacto con fuentes de calor, superficies incandescentes, llamas abiertas, ollas u otros utensilios.
- ⊘ NO deje comida en contacto con el aparato durante más tiempo del necesario para su preparación.



¡ADVERTENCIA! Tenga cuidado al manipular las cuchillas de corte afiladas al vaciar el recipiente y durante la limpieza.



¡ADVERTENCIA! Este aparato no está destinado a usarse con alimentos a temperaturas superiores a 40 °C.

- **Apague el aparato y desconéctelo de la alimentación antes de cambiar los accesorios o antes de acercarse a los componentes que entran en movimiento durante su funcionamiento.**

LEYENDA DE LOS SÍMBOLOS



Cuidado/Peligro



Prohibición



Aparato de clase II

DESCRIPCIÓN DEL APARATO Y DE LOS ACCESORIOS

Consulte la guía ilustrativa en la página I para comprobar el contenido del paquete.

1. Cuerpo del motor
2. Cable de alimentación
3. Datos técnicos
4. Tapa antisalpicadura
5. Cuchillas
6. Recipiente
7. Perno

CONTACTO CON LOS ALIMENTOS

Para garantizar el uso seguro del aparato, respete las indicaciones en esta tabla que muestra:

- los componentes del aparato destinados a entrar en contacto con los alimentos; los componentes del aparato no indicados en la tabla no están destinados a entrar en contacto con los alimentos.
- los alimentos que pueden utilizarse con este aparato.
- el tiempo máximo durante el cual los alimentos pueden estar en contacto con los componentes del aparato destinados a dicho fin.
- la temperatura máxima permitida de los alimentos utilizados.

Lista de componentes	Alimentos	Tiempo máximo	Temperatura máxima
Tapa antisalpicaduras	Todos	5 minutos	40 °C
Cuchillas			
Recipiente			

LIMPIEZA ANTES DEL PRIMER USO



¡ADVERTENCIA! Lave los componentes destinados a entrar en contacto con los alimentos antes de utilizarlos.

- Lave a mano la tapa antisalpicaduras, el recipiente y las cuchillas con agua y detergente a una temperatura no superior a 60 °C.
- Seque cuidadosamente con un paño seco.

USO

Presione la unidad del motor para activar el aparato.

PROTECCIÓN DE SEGURIDAD

- Este dispositivo cuenta con una función de seguridad que lo protege de una carga excesiva. En caso de sobrecarga, la protección de seguridad se activa automáticamente y el dispositivo se apaga. Si sucediera esto, desconecte el enchufe y deje reposar el aparato.

CANTIDAD Y TIEMPOS DE USO MÁXIMO

Ingredientes y cantidades	Tiempo de uso
30 g de mantequilla 60 g de malta de arroz	10 segundos encendido – 2 minutos apagado durante 3 ciclos. Deje enfriar el aparato durante 120 minutos antes de volver a utilizarlo.

ES

USO



¡ADVERTENCIA! Siga las instrucciones de los capítulos «Contacto con los alimentos» y «Cantidad y tiempo de uso máximo».



¡ATENCIÓN! No utilice este aparato si se ha caído o si presenta señales visibles de estar dañado.



¡ADVERTENCIA! NO toque las partes móviles.



¡ADVERTENCIA! NO utilice la picadora solo con alimentos líquidos.



¡ADVERTENCIA! Riesgo de dañar el aparato. NO introduzca cortezas de queso.



¡ADVERTENCIA! Riesgo de contaminación de los alimentos. NO ponga el recipiente en el microondas.



¡ATENCIÓN! NO supere el nivel máximo indicado en el recipiente.

- Coloque las cuchillas en el perno [Fig. B].
- Coloque la comida dentro del recipiente.
- Coloque la tapa antisalpicaduras encima del recipiente y gírela en sentido horario hasta que quede bloqueada [Fig. C].
- Instale la unidad del motor en el accesorio de la tapa antisalpicaduras [Fig. D].
- Introduzca el cable de alimentación en la toma de corriente.
- Presione la unidad del motor para activar el aparato [Fig. E].

- Una vez que se haya procesado la comida, espere hasta que las cuchillas se detengan por completo.
- Extraiga el cable de alimentación de la toma de corriente.
- Levante la carcasa del motor.
- Retire la tapa a prueba de salpicaduras.
- Retire las cuchillas.
- Vacíe el recipiente.

LIMPIEZA Y MANTENIMIENTO



¡ADVERTENCIA! Desconecte siempre el enchufe de la toma de corriente antes de cualquier labor de limpieza o manutención.

- Limpie los accesorios según las instrucciones indicadas en el capítulo «Limpieza antes del primer uso».
- Limpie el cuerpo del motor con una esponja húmeda y bien estrujada.
- Seque con un paño seco.

PROBLEMAS Y SOLUCIONES

Si se produce uno de los problemas indicados, adopte la solución propuesta:

Problemas	Soluciones
El alimento no está bien picado	Utilice el modo de impulsos en lugar del modo continuo.
	Espere a que las cuchillas se detengan por completo. Retire la unidad del motor y la tapa antisalpicaduras y mezcle los ingredientes con una espátula. Vuelva a cerrar y continúe con el procesamiento en el modo de impulsos.
	El recipiente se ha llenado con demasiados ingredientes; retire el exceso de ingredientes y continúe con el proceso.
El perejil no se ha picado correctamente	Repita la operación utilizando perejil seco.
La carne no se ha picado correctamente	Pique la carne en trozos de 1 cm y retire los cartílagos. No supere la cantidad máxima de 200 g.
El aparato no funciona	Se han quedado trozos de comida entre el recipiente y las cuchillas. En este caso, retire la unidad del motor y haga girar las cuchillas. Coloque la unidad del motor en el lugar correcto y continúe con el procesamiento.

ELIMINACIÓN AL FINAL DE SU VIDA ÚTIL



El embalaje del aparato está hecho de materiales reciclables. Elimine el embalaje de acuerdo con las normas de protección del medio ambiente.



De conformidad con la Directiva 2012/19/UE sobre residuos de aparatos eléctricos y electrónicos (RAEE), el símbolo del recipiente tachado presente en el aparato o en su embalaje indica que el aparato debe eliminarse por separado del resto de residuos al final de su vida útil.

El usuario, por tanto, deberá entregar el aparato en un centro autorizado de recogida selectiva de equipos eléctricos y electrónicos al final de su vida útil. Como alternativa a la gestión autónoma, se le puede entregar al vendedor el aparato que se desea eliminar, al comprar un aparato de tipo equivalente. Asimismo, los productos electrónicos que midan máximo 25 cm pueden

entregarse gratuitamente en tiendas de productos electrónicos con una superficie de venta de por lo menos 400 m² sin obligación de compra. Una vez obsoleto, una recogida selectiva adecuada del aparato para su posterior reciclaje, tratamiento y eliminación compatible con la protección del medio ambiente contribuye a evitar posibles efectos negativos en el medio ambiente y en la salud humana y favorece la reutilización y/o el reciclaje de los materiales que componen el aparato.

ASISTENCIA Y GARANTÍA

El aparato está garantizado por un período de dos años a partir de la fecha de entrega. Esta fecha se toma como la fecha de recepción/factura (siempre que sea claramente legible), a menos que el comprador pueda probar que la entrega se realizó en una fecha posterior.

En el caso de un defecto de producto ya existente en el momento de la entrega, se garantiza la reparación o sustitución gratuita del aparato, a menos que una de las dos soluciones sea desproporcionada con la otra. El comprador es responsable de informar a un Centro de Asistencia Autorizado sobre el defecto de conformidad en un plazo de dos meses a partir de su descubrimiento.

La garantía no cubre las piezas que puedan estar defectuosas debido a:

- a. daños de transporte o por caídas accidentales;
- b. una instalación errónea o una instalación eléctrica inadecuada;
- c. reparaciones o modificaciones realizadas por personal no autorizado;
- d. mantenimiento y limpieza incorrectos o no realizados;
- e. producto y/o componentes del producto sujetos a desgaste y/o consumibles, incluida la disminución del tiempo de uso de las baterías recargables debida al uso o al paso del tiempo, en su caso;
- f. incumplimiento de las instrucciones de funcionamiento del aparato, negligencia o descuido durante el uso;
- g. obstrucción de la entrada del aire frío y salida del aire caliente (rejilla delantera y trasera);
- h. cubrimiento del producto durante su funcionamiento;
- i. introducción de objetos dentro de las rejillas;
- j. cable de alimentación enrollado, plegado o dañado por negligencia.

La lista anterior es sólo un ejemplo; no es completa, ya que esta garantía no cubre en ningún caso las circunstancias que no se pueden asociar a defectos de fabricación.

Además, esta garantía no se considera válida en caso de uso inadecuado del aparato o uso profesional. No se asumirá ninguna responsabilidad por los daños causados directa o indirectamente a personas, animales domésticos o bienes como consecuencia del incumplimiento de las indicaciones que figuran en el "Manual de instrucciones y advertencias" en relación con la instalación, el uso y el mantenimiento del aparato.

Esto no se aplica a las acciones de garantía del contrato en relación con el vendedor.

Asistencia

La reparación del aparato debe realizarse en un centro de asistencia técnica autorizado. Si el aparato defectuoso está en garantía, deberá enviarse al Centro de Asistencia junto con un comprobante de compra que acredite la fecha de compra o entrega.

ES

