



Questo manuale d'istruzione è fornito da trovaprezzi.it. Scopri tutte le offerte per [iRobot Roomba Combo i8](#) o cerca il tuo prodotto tra le [migliori offerte di Aspirapolvere e Pulitrici](#)



Questo manuale d'istruzione è fornito da trovaprezzi.it. Scopri tutte le offerte per [iRobot Roomba Combo i8](#) o cerca il tuo prodotto tra le [migliori offerte di Aspirapolvere e Pulitrici](#)



Questo manuale d'istruzione è fornito da trovaprezzi.it. Scopri tutte le offerte per [iRobot Roomba Combo j7](#) o cerca il tuo prodotto tra le [migliori offerte di Aspirapolvere e Pulitrici](#)

Safety Information

Important Safety Information

This owner's guide includes information for Regulatory Model(s): Robot: RCA-Y1 | Dock: ADI-N1 | Battery: ABL-F | Radio Module: AXG-Y1

EN













SAVE THESE INSTRUCTIONS

 **WARNING:** When using an electrical appliance, basic precautions should always be followed, including the following:

READ ALL INSTRUCTIONS

 **WARNING:** To reduce the risk of fire, electric shock, or injury, read and follow the safety precautions.

This appliance can be used by children aged from 8 years and above and persons with reduced physical, sensory or mental capabilities or lack of experience and knowledge if they have been given supervision or instruction concerning use of the appliance in a safe way and understand the hazards involved. Children shall not play with the appliance. Cleaning and user maintenance shall not be made by children without supervision.

-  This is the safety alert symbol. It is used to alert you to potential physical injury hazards. Obey all safety messages that follow this symbol to avoid possible injury or death.
- | | | | | |
|--|---|--|---|--|
|  Risk of electric shock |  Class II equipment |  Rated power output, d.c. |  Read operator's manual |  General symbol for recycling |
|  Risk of fire |  For indoor use only |  Rated power input, d.c. |  Keep out of reach of children |  Separate Supply Unit |
|  Caution |  Rated power input, a.c. | | | |

WARNING: Indicates a hazardous situation that, if not avoided, could result in death or serious injury.

CAUTION: Indicates a hazardous situation that, if not avoided, could result in minor or moderate injury.

NOTICE: Indicates a hazardous situation that, if not avoided, could result in property damage.

GENERAL



WARNING



- Your robot comes with a region approved power supply cord and is designed to be plugged into a standard household AC power outlet only. Do not use any other power supply cord. For replacement cords, please contact Customer Care to ensure proper selection of country specific power supply cord.
- Do not submerge your robot in water.
- Do not open your robot except as instructed to install or replace the battery or to perform required maintenance. Do not open the integrated dock-charger known as Home Base or Clean Base. There are no user serviceable parts inside. Refere servicing to qualified service personnel.
- Risk of electric shock, use indoors in dry location only.
- Do not handle your robot or charging station with wet hands.
- Do not use unauthorized chargers. Use of an unauthorized charger could cause the battery to generate heat, smoke, catch fire, or explode.
- Your robot is not a toy. Small children and pets should be supervised when your robot is operating. Do not sit or stand on your robot or dock.
- Store and operate your robot in room temperature environments only.
- If the room to be cleaned contains a balcony, a physical barrier should be used to prevent access to the balcony and ensure safe operation.
- Clean the (edge detection or cliff) sensors lens and covers on the bottom of your robot for dust and dirt buildup as needed.
- If the room to be cleaned contains equipment, such as a stove, fan, or humidifier, remove the equipment before operation. There is a risk of injury, accident or malfunction if the robot comes in contact and pushes the equipment.
- Do not use the mopping pad plate as a handle to lift or move the robot.
- Be aware that floors may be slippery after wet cleaning with your robot.
- Do not operate the robot in areas with exposed electrical outlets in the floor.



CAUTION



- Do not use this device to pick up sharp objects, glass, or anything that is burning or smoking.
- Be aware that the robot moves on its own. Take care when walking in the area that the robot is operating in to avoid stepping on it.
- If the device passes over a power cord and drags it, there is a chance an object could be pulled off a table or shelf. Before using this device, pick up objects like clothing, loose papers, pull cords for blinds or curtains, power cords, and any fragile objects.
- Perform the required maintenance per the owner's guide to ensure safe operation of the robot and charging station.
- If the robot is operating on a floor with stairs, please remove any clutter from the top step.

NOTICE

- Do not allow your robot or charging station to become wet.
- Do not place anything on top of your robot.
- The failure to maintain cleanliness of charger contacts could result in loss of ability for the robot to charge the battery and the contacts to become hot to the touch.
- Before running your robot on hard floors, please test your robot on a small section of the hard floor to ensure that it is compatible. Using your robot on a hard floor that is not compatible could result in damage to your floor. Contact your hard floor manufacturer with questions on compatibility.
- Before running your robot on carpets or rugs, ensure that the carpets or rugs are compatible with vacuums using bars or brushes. Using your robot on a carpet or rug that is not compatible could result in damage to your carpet or rug. Contact your carpet or rug manufacturer with questions on compatibility.



WARNING



- If appliance is not working as it should, has been dropped, damaged, left outdoors, or dropped into water, return it to a service center.
- Do not use a charging station with a damaged cord or plug if the cord or

plug is damaged, it must be replaced.

- Always disconnect your robot from the charging station before cleaning or maintaining it.
- Charge your robot only with the power supply provided. The provided power supply delivers safety extra low voltage corresponding to the input marking on the robot which is required to maintain safe operation.
- To prevent the risk of your robot falling downstairs, ensure that the charging station is placed at least 4 feet (1.2 meters) away from stairs.
- Do not allow liquids to get on or into the charging station.

CAUTION

- Only charge the battery that came with your robot. Other types of batteries may burst causing injury. Always contact iRobot Customer Care for the correct replacement of your battery.

NOTICE

- Product may not be used with any type of power converter. Use of power converters will immediately void the warranty.
- If you live in an area prone to electrical storms, it is recommended that you use additional surge protection. Your charging station may be protected with a surge protector in the event of severe electrical storms.

BATTERY

WARNING

- Do not open, crush, heat above 176°F: 80°C, or incinerate. Follow the owner's guide instructions for proper use, maintenance, handling, and disposal.
- Do not short-circuit the battery by allowing metal objects to contact battery terminals or immerse in liquid. Do not subject batteries to mechanical shock.
- Lithium ion batteries and products that contain lithium ion batteries are subject to stringent transportation regulations. If you need to ship this product (with the battery included) for service, travel or any other reason, you must see the Troubleshooting section of your owner's guide or contact customer care for shipping instructions.
- Periodically inspect the battery pack for any sign of damage or leakage.

Do not charge damaged or leaking battery packs, do not allow the liquid to come in contact with skin or eyes. If contact has been made, wash the affected area with copious amounts of water and seek medical advice. Place the battery in a sealed plastic bag and recycle or dispose of safely according to local environmental regulations, or return it to your local authorized iRobot Service Center for disposal.

- Keep battery pack clean and dry. Wipe the cell or battery terminals with a clean dry cloth if they become dirty.

CAUTION

- Battery usage by children should be supervised. Seek medical advice immediately if a cell or a battery has been swallowed.

NOTICE

- The battery pack must be removed from the robot before recycling or disposal.
- For best results, only use the iRobot Lithium Ion Battery that comes with the robot.
- Do not use non-rechargeable batteries. Use only the rechargeable battery supplied with the product. For replacement, purchase identical iRobot battery or contact iRobot Customer Care for alternative battery options.
- Always charge and remove the battery from your robot and accessories before long-term storage.

CLEANING SOLUTION

WARNING

- Household cleaning products are safe when used and stored according to the instructions on the label. Always be sure to read and follow the directions carefully.
- Only use authorized cleaning solution found on answers.irobot.com/s/roomba-combo-cleanser.
- For cleaning solution warnings, please refer to outer box and solution bottle



Keep away from children



Rinse hands after use



Keep away from eyes.
If product gets into eyes rinse thoroughly with water



This symbol on the battery indicates that the battery must not be disposed of with unsorted common municipal waste. As the end-user, it is your responsibility to dispose of the end-of-life battery in your appliance in an environmentally sensitive manner as follows:

- (1) Returning it to the distributor/dealer from whom you purchased the product or
- (2) Depositing it at a designated collection point

The separate collection and recycling of end-of-life batteries at the time of disposal will help to conserve natural resources and to ensure that it is recycled in a manner that protects human health and the environment. For more information, please contact your local recycling office or the dealer from whom you originally purchased the product. Failure to properly dispose of end-of-life batteries may result in negative potential effects on the environment and human health due to the substances in the batteries and accumulators.



For battery recycling go to call2recycle.org or call 1-800-822-8837

About your Roomba Combo™ Robot Vacuum & Mop

Top View

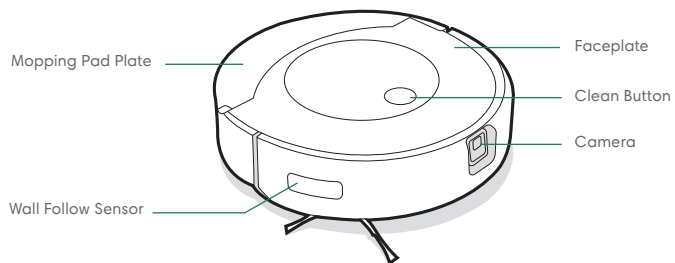

Bottom View

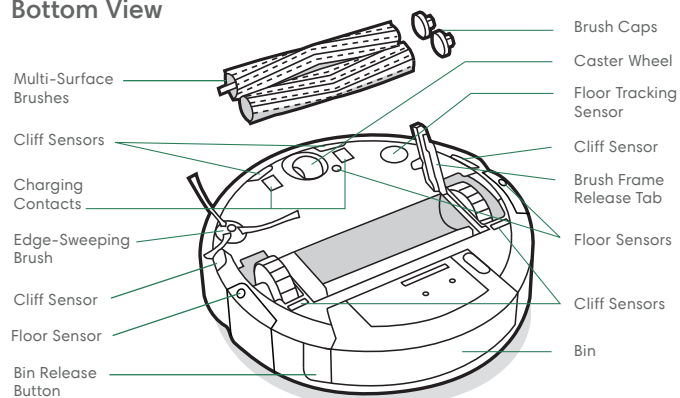

Home Base™ Charging Station

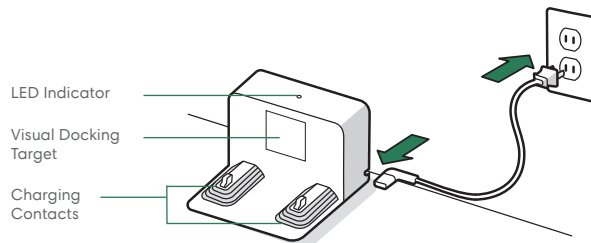

Bin

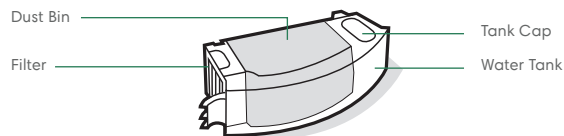

EN

Using Your Roomba Combo™ Robot Vacuum & Mop

EN

Positioning the Home Base™ Charging Station

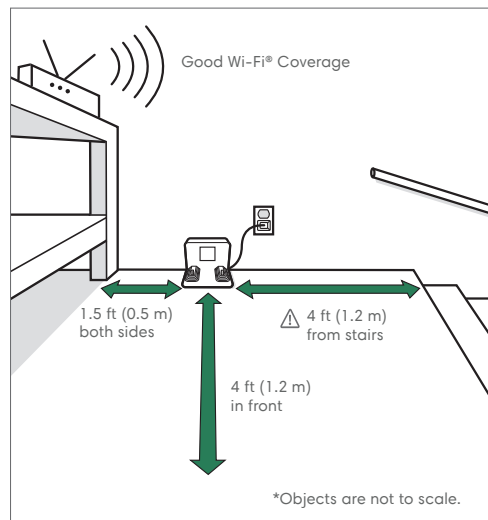

Note: Do not place your Home Base™ in direct sunlight. Ensure the area around the dock is free of clutter to improve docking performance.

WARNING: To prevent the risk of your robot falling downstairs, ensure that the charging station is placed at least 4 feet (1.2 meters) away from stairs.

Download the iRobot Home App and Connect to Wi-Fi®

- Follow step-by-step instructions to set up your Roomba Combo™.
- Set up PrecisionVision Navigation to avoid obstacles in real time.
- Set an automatic cleaning schedule and customize cleaning preferences.
- Create smart maps to tell your robot where, when and how to clean.



Charging

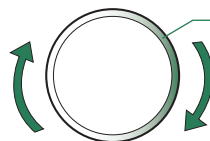

Light Ring Spiral While Charging

White Spiral: charging

A solid white light will indicate the battery charge percentage of your robot

- Place the robot on the charging station to activate the battery.

Note: Your robot comes with a partial charge, but we recommend that you charge the robot for 3 hours prior to starting the first cleaning job.

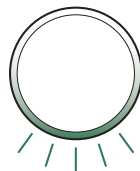

When your robot is fully charged, the light ring indicator will intermittently pulse white at the rear.

- The robot uses a small amount of power whenever it is on the charging station. You can put the robot in a further-reduced power state when not in use. For instructions and more details on this Reduced Power Standby Mode, refer to the FAQ page on our website.
- For long-term storage, turn off the robot by removing it from the charging station and holding down the clean button for 3 seconds with one wheel off the ground. Store the robot in a cool, dry place.

Cleaning

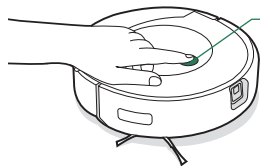

Just press the clean button
Tap to Start / Pause / Resume
Hold for 2-5 seconds to end a job

- Your robot will automatically explore and clean your home in neat rows, avoiding obstacles using its front-facing camera. It will return to the charging station at the end of a cleaning job and whenever it needs to recharge.



Your robot is able to recognize and avoid objects. However, it is still recommended to remove excess clutter before cleaning.

- To end a job and send the robot back to its charging station, hold the clean button down for between 2-5 seconds. A blue light ring pattern will indicate that the robot is seeking the charging station.
- When your robot detects an especially dirty area, it will engage Dirt Detect™ mode, moving in a forward/backward motion to clean the area more thoroughly. The light ring indicator will flash blue.



When your robot senses that its bin needs to be emptied, the light ring indicator will illuminate in a red sweeping motion toward the rear.

Vacuuming

- To start a vacuum-only cleaning job from your robot, empty the tank or detach the mopping pad before pressing the clean button.

Mopping

- Your robot is able both vacuum and mop at the same time. To start a vacuum and mop cleaning job from your robot, fill the tank, attach a mopping pad, and press the clean button.
- When your robot encounters carpet during its cleaning job, it will lift and tuck the mopping pad away.
- After completing your mopping and vacuum cleaning job, make sure to empty the water tank and replace the mopping pad.

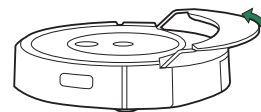

- ⚠ WARNING:** To prevent damaging your robot, do not manually stow the mopping pad plate onto the pad shelf.

- 1** Press bin release button to remove bin.

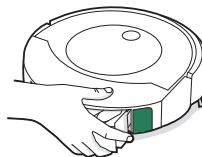

- 2** Fill tank with water and compatible cleaning solution.

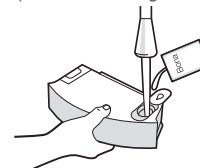

- 3** Attach mopping pad.

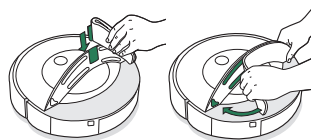

- 4** Place bin back in the robot.

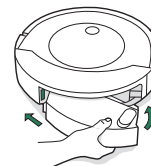

Cleaning Solution

For best results when mopping, use Bona® Hardwood or Hard-Surface Floor Cleaning Solutions. Both solutions are suitable for most well-sealed hard floors.



Sample Concentrate Packets
Included in box

1 Packet per tank
Mix to manufacture instruction
and pour into tank.



Retail Ready-to-Use Bottles
Sold separately

Fill the tank with cleaning solution. No
water is necessary.



Important: Only certain cleaning solutions can be safely used with your robot. A full list of compatible cleaning solutions can be found on answers. irobot.com/s/roomba-combo-cleanser or by visiting the app. Please do not use other cleaning solutions or bleach-based products.

Troubleshooting

- Your robot will tell you something is wrong by playing an audio alert and turning the light ring indicator red. Press the clean button or tap the bumper for details. Check the iRobot Home App for further support.
- After 90 minutes of inactivity off the charging station, the robot will automatically end its cleaning job.
- To factory reset your robot, remove the dust bin and hold the clean button down for seven (7) seconds. A sound will let you know when the factory reset has been completed. Press the clean button down once more to confirm.

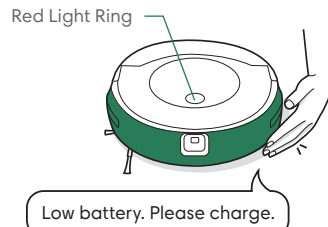

Battery Safety & Shipping

For best results, only use the iRobot Lithium Ion Battery that comes with your robot.

- ⚠️ **WARNING:** Lithium ion batteries and products that contain lithium ion batteries are subject to stringent transportation regulations. If you need to ship this product for service, travel or any other reason, you **MUST** follow the below shipping instructions.
 - Battery **MUST** be turned off before shipping.
 - Turn off the battery by removing the robot from the charging station and holding down the clean button for 3 seconds with one wheel off the ground. All indicators will turn off.
 - Package the robot securely for shipping.
 - If you need further assistance, contact our Customer Care team or visit global.irobot.com.

Care and Maintenance

Care and Maintenance Instructions

To keep your robot running at peak performance, perform the procedures on the following pages.

There are additional instructional videos in the iRobot Home App. If you notice the robot picking up less debris from your floor, empty the bin, clean the filter and clean the brushes.

Part	Care Frequency	Replacement Frequency*
Mopping Pad	Clean after a mopping job	After 30 washes.
Bin	Wash bin as needed	
Filter	Clean once a week (twice a week if you have a pet). Do not wash.	Every 2 months
Charging Contacts	Clean every 2 weeks	
Full Bin Sensor	Clean every 2 weeks	
Front Caster Wheel	Clean every 2 weeks	Every 12 months
Edge-Sweeping Brush and Multi-Surface Brushes	Clean once a month (twice a month if you have a pet)	Every 12 months
Sensor, Camera Window and Pad Shelf	Clean once a month	

 **Note:** iRobot manufactures various replacement parts and assemblies. If you think you need a replacement part, please contact iRobot Customer Care for more information.

*Replacement frequency may vary. Parts should be replaced if visible wear appears.

Cleaning the Mopping Pad

 **Note:** You can clean your mopping pads two ways: either by hand washing, or in a washing machine.

HAND WASHING

Thoroughly wash the pad with warm water.

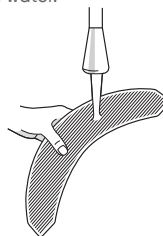

MACHINE WASHING

Wash using the warm cycle, then air dry. Do not put in dryer. Do not wash with delicates.

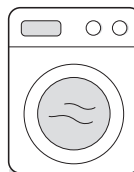

Emptying the Bin

- 1** Press bin release button to remove bin.

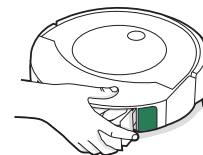

- 2** Open bin door to empty bin.

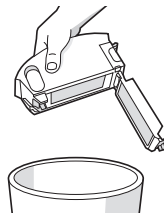

- 3** Place bin back in the robot.

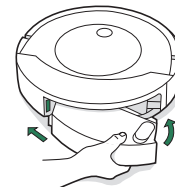

EN

Cleaning the Filter

1 Remove the bin. Remove the filter by grasping both ends and pulling out.

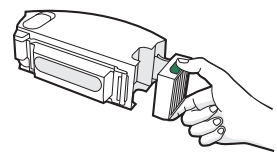

2 Remove debris by tapping the filter against your trash container.

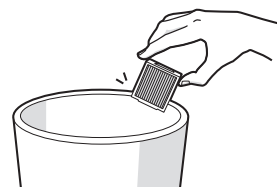

3 Reinsert filter with ridged grips facing out. Place bin back in the robot.

***** **Important:** The robot will not run if the filter is not installed correctly. Replace the filter every two months.

Cleaning the Charging Contacts

1 Wipe the charging contacts with a clean, dry cloth.

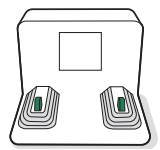
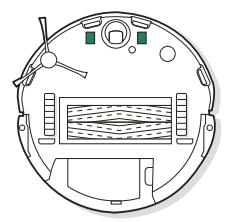

Cleaning the Full Bin Sensors

1 Remove and empty the bin.

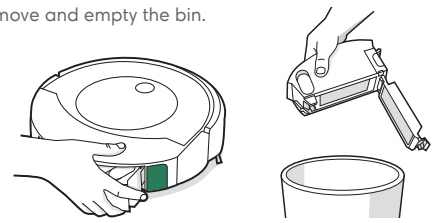

2 Wipe the inner sensors with a clean, dry cloth.

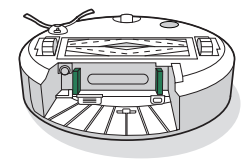

3 Wipe the bin door with a clean, dry cloth.

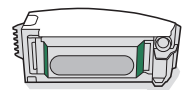

Closed Door

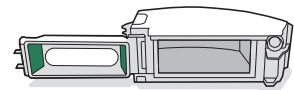

Opened Door

4 Clear any debris from the vacuum path.

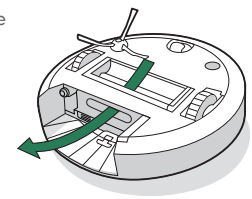

Cleaning the Multi-Surface Brushes

- 1 Pinch the brush frame release tab, lift the tab, and remove any obstructions.

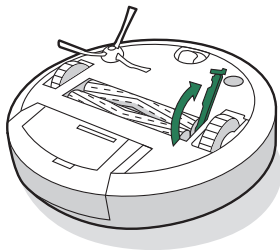

- 2 Remove the brushes from the robot. Remove the brush caps from the ends of the brushes. Remove any hair or debris that has collected beneath the caps. Reinstall the brush caps.

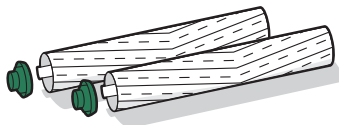

- 3 Remove any hair or debris from the square and hexagonal pegs on the opposite side of the brushes.

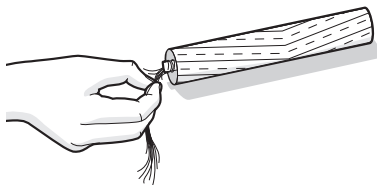

- 4 Reinstall the brushes in the robot. Match the shape of the brush pegs with the shape of the brush icons in the cleaning head module.

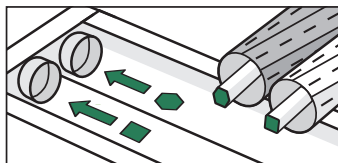

Cleaning the Front Caster Wheel

- 1 Pull firmly on the front wheel module to remove it from the robot.
- 2 Pull firmly on the wheel to remove it from its housing (see illustration below).
- 3 Remove any debris from inside the wheel cavity.
- 4 Reinstall all parts when finished. Make sure the wheel clicks back into place.

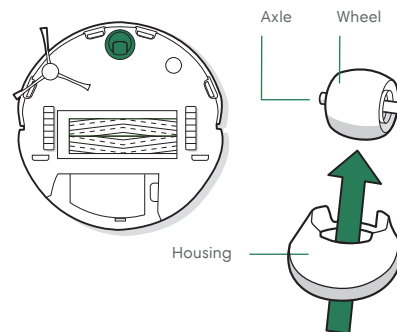

- * Important:** A front wheel clogged with hair and debris could result in damage to your floor. If the wheel is not spinning freely after you have cleaned it, please contact Customer Care.

Cleaning the Filter

***** **Important:** Do not wash the filter. Remove the filter before washing the bin.

- 1 Release the bin, remove the filter, and open the bin door.
- 2 Rinse the dust bin and water tank using warm water.

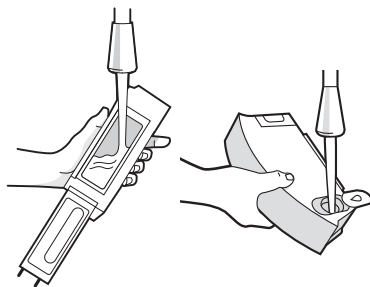

Note: Bin is not dishwasher safe.

- 3 Make sure bin is completely dry. Reinsert filter and place bin back in the robot.

Cleaning the Edge-Sweeping Brush

- 1 Use a coin or small screwdriver to remove the screw holding the Edge-Sweeping Brush in place.
- 2 Pull to remove the Edge-Sweeping Brush. Remove any hair or debris, then reinstall the brush.

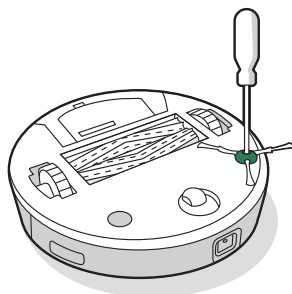

Cleaning the Sensors, Camera Window and Charging Contacts

- 1 Wipe sensors, camera window and pad shelf with a clean, dry cloth.

Note: You can clean your mopping pads two ways: either by hand washing, or in a washing machine.

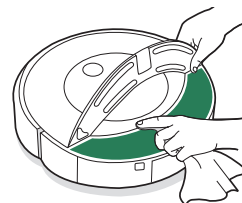
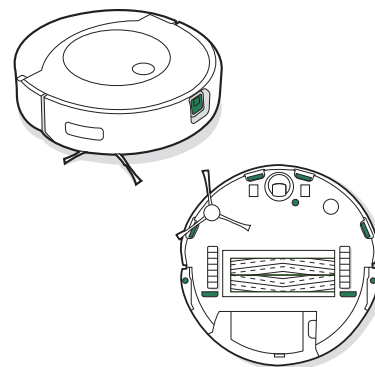

***** **Important:** Do not spray cleaning solution or water onto the sensors or sensor openings.

iRobot Customer Care

USA & Canada

If you have questions or comments about your dirt disposal, please contact iRobot before contacting a retailer.

You can start by visiting global.irobot.com for support tips, frequently asked questions, and information about accessories. This information can also be found in the iRobot HOME App. If you need further assistance, call the US Customer Care team at (877) 855-8593.

iRobot USA Customer Care Hours

Monday to Friday, 9AM — 9PM Eastern Time

Saturday and Sunday 9AM — 6PM Eastern Time

Outside USA & Canada

Visit global.irobot.com to:

Learn more about iRobot in your country

Get hints and tips to improve your product performance

Get answers to questions

Contact your local support center

EN

Regulatory Information

EN

FCC Supplier's Declaration of Conformity

iRobot Corporation

Roomba Model: RCA-Y1

FCC ID: UFE-RCAY1

Contains FCC ID: UFE-AXGY1 and contains IC: 6652A-AXGY1

This device complies with part 15 of the FCC Rules and ICES-003.

Operation is subject to the following two conditions: (1) This device may not cause harmful interference, and (2) this device must accept any interference received, including interference that may cause undesired operation.

This device complies with Industry Canada license-exempt RSS standard(s). Operation is subject to the following two conditions: 1) This device may not cause interference, and 2) this device must accept any interference, including interference that may cause undesired operation of the device.

- Changes or modifications not expressly approved by iRobot Corporation could void the user's authority to operate the equipment.
- This equipment has been tested and found to comply with the limits for a Class B digital device, pursuant to part 15 of the FCC Rules as well as ICES-003 Rules. These limits are designed to provide reasonable protection against harmful interference in a residential installation. This equipment generates, uses and can radiate radio frequency energy and, if not installed and used in accordance with the instructions, may cause harmful interference to radio communications. However, there is no guarantee that interference to radio communication will not occur in a particular installation. If this equipment does cause harmful interference to radio or television reception, which can be determined by turning the equipment off and on, the user is encouraged to try to correct the interference by one or more of the following measures:
 - Reorient or relocate the receiving antenna.
 - Increase the separation between the equipment and receiver.
 - Connect the equipment into an outlet on a circuit different from that to which the receiver is connected.
 - Consult the dealer or an experienced radio/TV technician for help.
- Under Industry Canada regulations, this radio transmitter may only operate using an antenna of a type and maximum (or lesser) gain approved for

the transmitter by Industry Canada. To reduce potential radio interference to other users, the antenna type and its gain should be so chosen that the equivalent isotropically radiated power (e.i.r.p.) is not more than the necessary for successful communication.

- FCC Radiation Exposure Statement: This product complies with FCC §2.1091(b) for mobile device RF exposure limits, set forth for an uncontrolled environment and is safe for the intended operation as described in this manual. Per FCC requirements, maintain a distance of more than 8 inches (20 cm) between any person and the host device (Roomba Combo robot).
- ISED Radiation Exposure Statement: This product complies with the Canadian Standard RSS-102 for mobile device RF exposure limits, set forth for an uncontrolled environment and is safe for the intended operation as described in this manual. Per ISED requirements, maintain a distance of more than 8 inches (20 cm) between any person and the robot.

iRobot Corporation, 8 Crosby Drive, Bedford, MA 01730 USA.

<https://global.irobot.com>

For battery recycling go to call2recycle.org;
or call 1-800-822-8837





©2022 iRobot Corporation, 8 Crosby Drive, Bedford, MA 01730 USA. All rights reserved. iRobot is a registered trademark of iRobot Corporation. Roomba Combo, Home Base and Dirt Detect are trademarks of iRobot Corporation. Wi-Fi and the Wi-Fi logo are registered trademarks of Wi-Fi Alliance. Apple and App Store are trademarks of Apple Inc., registered in the U.S. and other countries. Google Play is a trademark of Google LLC. Bona is a registered trademark of Bona AB Corp.



Consignes de sécurité

Consignes de sécurité importantes

Ce guide du propriétaire comprend des renseignements sur les modèles de réglementation :
Robot : RCA-Y1 | Station : ADI-N1 | Batterie : ABL-F | Module de radio : AXG-Y1

FR

CONSERVEZ CES INSTRUCTIONS

 **AVERTISSEMENT** : Lorsque vous utilisez un appareil électrique, vous devez toujours respecter certaines précautions de base, notamment :

LIRE TOUTES LES INSTRUCTIONS AVANT L'UTILISATION

 **AVERTISSEMENT** : Pour réduire tout risque de blessure ou de dommage, lisez et respectez les consignes de sécurité suivantes lors de la configuration, de l'utilisation et de l'entretien de votre robot.

Cet appareil peut être utilisé par des enfants âgés de 8 ans et plus, et par des personnes ayant des capacités physiques, sensorielles ou mentales réduites, ou un manque d'expérience et de connaissances, si des conseils ou des instructions leur ont été donnés concernant l'utilisation en toute sécurité de l'appareil et les dangers que cela comporte. Les enfants ne doivent pas jouer avec l'appareil. Le nettoyage et l'entretien par l'utilisateur ne doivent pas être effectués par des enfants sans surveillance.

 Voici le symbole d'alerte de sécurité. Il est utilisé pour vous informer d'éventuels risques de blessure. Respectez tous les messages de sécurité qui suivent ce symbole afin d'éviter tout risque de blessure ou de mort.

 Risque d'électrocution

 Équipement de classe II

 Puissance de sortie nominale, c.c.

 Lire le manuel de l'opérateur

 Symbole général de recyclage

 Risque d'incendie

 Ne l'utilisez pas à l'extérieur ou sur des surfaces humides.

 Puissance d'entrée nominale, c.c.

 Tenir hors de portée des enfants

 Unité d'alimentation séparée

 Attention

 Puissance d'entrée nominale, c.a.

AVERTISSEMENT : Indique une situation dangereuse qui, si elle n'est pas évitée, peut entraîner la mort ou de graves blessures.

ATTENTION : Indique une situation dangereuse qui, si elle n'est pas évitée, peut entraîner des blessures mineures ou modérées.

AVIS : Indique une situation dangereuse qui, si elle n'est pas évitée, peut entraîner des dommages matériels.

GÉNÉRAL



AVERTISSEMENT



- Votre robot est fourni avec un cordon d'alimentation adapté à votre région et est conçu pour être branché uniquement sur une prise de courant c.a. domestique standard. N'utilisez aucun autre cordon d'alimentation. Pour obtenir un cordon de remplacement adapté à votre région, communiquez avec le service d'assistance à la clientèle.
- Ne plongez pas votre robot dans l'eau.
- N'ouvrez pas le boîtier de votre robot, à moins de le faire selon les instructions pour installer ou remplacer la batterie ou pour effectuer l'entretien requis. N'ouvrez pas la station de recharge intégrée, appelé Home Base ou Clean Base. Elle ne renferme aucune pièce pouvant être réparée par l'utilisateur. Confiez l'entretien à du personnel d'entretien qualifié.
- Risque de décharge électrique; n'utilisez l'appareil qu'à l'intérieur dans un environnement sec.
- Ne manipulez pas le robot ni la station de recharge avec les mains mouillées.
- N'utilisez pas de chargeurs non autorisés. L'utilisation d'un chargeur non autorisé pourrait faire en sorte que la batterie surchauffe, prenne feu ou explose, ou que de la fumée s'en dégage.
- Votre robot n'est pas un jouet. Il est nécessaire de surveiller les jeunes enfants et les animaux domestiques lorsque le robot est en marche. Ne vous assoyez pas ou ne vous tenez pas debout sur le robot ni sur la station de recharge.
- Rangez et utilisez le robot à température ambiante uniquement.
- Si la pièce à nettoyer comprend un balcon, mettez en place une barrière physique pour empêcher l'appareil d'y accéder et pour garantir un fonctionnement sécuritaire.
- Nettoyez la lentille des capteurs (de détection de bordure ou de vide)

et les couvercles sous votre robot pour éliminer toute accumulation de poussière et de saleté, au besoin.

- Si la pièce à nettoyer comprend des électroménagers, comme un four, un ventilateur ou un humidificateur d'air, retirez les appareils avant de commencer le nettoyage. Des blessures, des accidents ou des risques de déféctuosité pourraient survenir si le robot entre en contact avec les appareils et les pousse.
- N'utilisez pas la plaque de la lingette réutilisable comme poignée pour soulever ou déplacer le robot.
- Sachez que les sols peuvent être glissants après leur nettoyage humide avec votre robot.
- N'utilisez pas le robot dans des zones avec des prises de courant exposées au sol.



ATTENTION



- N'utilisez pas cet appareil pour ramasser des objets tranchants, du verre ou tout objet qui brûle ou qui fume.
- N'oubliez pas que le robot se déplace seul. Faites attention en vous déplaçant dans la zone où le robot fait son travail afin d'éviter de marcher dessus.
- Si l'appareil passe sur un cordon d'alimentation et l'entraîne, il est possible qu'un objet sur une table ou une étagère soit également entraîné. Avant d'utiliser cet appareil, ramassez les objets comme les vêtements et les papiers volants et ne laissez pas traîner les cordons de stores ou de rideaux, les cordons d'alimentation et les objets fragiles.
- Effectuez l'entretien requis conformément au guide du propriétaire pour garantir le fonctionnement sécuritaire du robot et de la station de recharge.
- Si le robot fonctionne sur un plancher avec des escaliers, veuillez éliminer tout encombrement de la marche supérieure.

AVIS

- Évitez de mouiller le robot ou la station de recharge.
- Ne placez aucun objet sur le robot.
- Si les contacts du chargeur ne sont pas nettoyés régulièrement, il est possible que la batterie du robot ne puisse plus se recharger.
- Avant de faire fonctionner votre robot sur des planchers durs, veuillez le tester sur une petite section du plancher dur pour vous assurer qu'il

est compatible. L'utilisation de votre robot pour nettoyer un plancher dur qui n'est pas compatible pourrait endommager votre plancher. Communiquez avec le fabricant de votre plancher pour connaître la compatibilité.

- Avant d'utiliser votre robot pour nettoyer les tapis, vérifiez s'ils sont adaptés au nettoyage avec brosses ou barres. L'utilisation de votre robot pour nettoyer un tapis qui n'est pas compatible pourrait endommager vos tapis. Communiquez avec le fabricant des tapis pour connaître les accessoires à utiliser.

STATION DE RECHARGE

AVERTISSEMENT



- Si l'appareil ne fonctionne pas comme il le devrait, s'il a été échappé, endommagé, laissé dehors ou échappé dans l'eau, retournez-le à un centre de services.
- N'utilisez pas une station de recharge si son cordon d'alimentation ou sa fiche sont endommagés; si c'est le cas, ils doivent être remplacés.
- Débranchez toujours le robot de la station de recharge avant son nettoyage ou son entretien.
- Chargez le robot uniquement avec l'alimentation fournie. L'alimentation fournie génère une très basse tension de sécurité correspondant au marquage d'entrée sur le robot qui est nécessaire pour assurer un fonctionnement sûr.
- Afin d'éviter que le robot ne déboules les escaliers, assurez-vous que la station de recharge est située à au moins 1,2 m (4 pi) des escaliers.
- Ne versez pas de liquide dans ou sur la station de recharge.



ATTENTION

- Ne chargez que la batterie fournie avec votre robot. Tout autre type de batterie risque d'éclater et d'occasionner des blessures. Communiquez toujours avec le Service d'assistance à la clientèle d'iRobot pour obtenir une batterie de remplacement.

AVIS

- Le produit ne peut pas être utilisé avec un convertisseur de puissance. L'utilisation d'un convertisseur de puissance annule

immédiatement la garantie.

- Si vous vivez dans une zone sujette aux orages violents, nous vous recommandons d'utiliser des parasurtenseurs. La station de recharge peut être protégée par un parasurtenseur en cas d'orages violents.

BATTERIE



AVERTISSEMENT



- Ne pas ouvrir, écraser, chauffer à plus de 80 °C ou brûler. Suivez les directives du guide du propriétaire pour une utilisation, une maintenance, une manipulation et une élimination adéquates.
- Évitez de court-circuiter la batterie en permettant à des objets métalliques d'entrer en contact avec les bornes de la batterie ou en l'immergeant dans un liquide. Évitez de soumettre les batteries à des chocs mécaniques.
- Les batteries au lithium-ion et les produits qui contiennent des batteries au lithium-ion sont soumis à des règles de transport très strictes. Si vous avez besoin d'expédier ce produit (batterie incluse) pour des services, un voyage ou toute autre raison, vous devez consulter la section sur le dépannage de votre guide du propriétaire ou communiquer avec le service d'assistance à la clientèle pour obtenir les instructions d'expédition.
- Vérifiez régulièrement le bloc-batterie pour détecter tout signe de dommage ou de fuite. Ne chargez pas les blocs-batterie endommagés ou qui fuient. Ne laissez pas le liquide entrer en contact avec la peau ou les yeux. En cas de contact, lavez la zone touchée abondamment à l'eau et consultez un médecin. Placez la batterie dans un sac en plastique hermétiquement fermé et recyclez-la ou éliminez-la conformément aux réglementations environnementales locales, ou retournez-la au centre de service local agréé iRobot aux fins d'élimination.
- Gardez le bloc-batterie propre et sec. Essayez les bornes de la pile ou de la batterie avec un chiffon propre et sec si elles sont sales.



ATTENTION

- L'utilisation de la batterie par de jeunes enfants doit être surveillée. Consultez immédiatement un professionnel de la santé en cas d'ingestion d'une batterie.

AVIS

- Le bloc-batterie doit être retiré du robot avant d'être recyclé ou éliminé.
- Pour obtenir des résultats optimaux, utilisez uniquement la batterie au lithium-ion qui est fournie avec le robot.
- N'utilisez pas de batteries non rechargeables. Utilisez uniquement la batterie rechargeable fournie avec le produit. Pour la remplacer, procurez-vous une batterie iRobot identique ou communiquez avec le service d'assistance à la clientèle d'iRobot pour connaître d'autres options.
- Avant de ranger à long terme le robot et ses accessoires, chargez toujours les batteries et retirez-les du robot.

SOLUTION DE NETTOYAGE



AVERTISSEMENT

- Les produits d'entretien ménager sont sécuritaires lorsqu'ils sont utilisés et stockés conformément aux instructions figurant sur l'étiquette. Assurez-vous de toujours lire et suivre les instructions attentivement.
- Utilisez uniquement la solution de nettoyage autorisée que vous trouverez sur answers.irobot.com/s/roomba-combo-cleanser.
- Pour les avertissements concernant les solutions de nettoyage, se référer à l'emballage extérieur et à la bouteille contenant la solution.



Garder hors de portée des enfants.



Se rincer les mains après utilisation.



Tenir à l'écart des yeux. Si le produit pénètre dans les yeux, rincer abondamment à l'eau.



Le symbole sur la batterie indique que la batterie ne doit pas être éliminée avec les déchets municipaux non triés. En tant qu'utilisateur final, il est de votre responsabilité d'éliminer la batterie en fin de vie de votre appareil d'une manière respectueuse de l'environnement. Pour ce faire, veuillez procéder comme suit :

- (1) la retourner au distributeur/revendeur auprès duquel vous avez acheté le produit; ou
- (2) la déposer dans un point de collecte désigné.

La collecte et le recyclage séparés des batteries en fin de vie au moment de leur élimination contribuent à préserver les ressources naturelles et à garantir leur recyclage de manière à protéger la santé humaine et l'environnement. Pour plus d'informations, veuillez communiquer avec votre centre de recyclage local ou avec le revendeur auprès duquel vous avez acheté le produit. Si les batteries en fin de vie ne sont pas correctement éliminées, les substances contenues dans les batteries et les accumulateurs peuvent avoir des effets néfastes sur l'environnement et la santé humaine.



Remarque : Pour recycler la batterie, consultez le site call2recycle.org ou appelez au 1 800-822-8837.

Renseignements sur votre robot aspirateur et laveur Roomba Combo™

FR

Vue du dessus

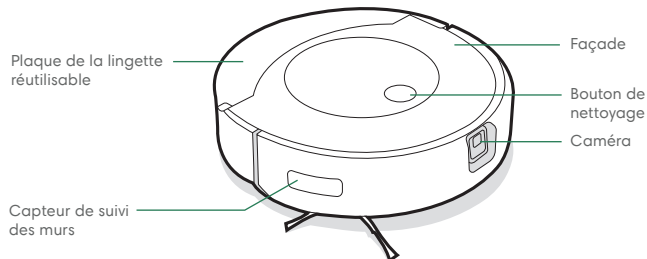

Vue du dessous

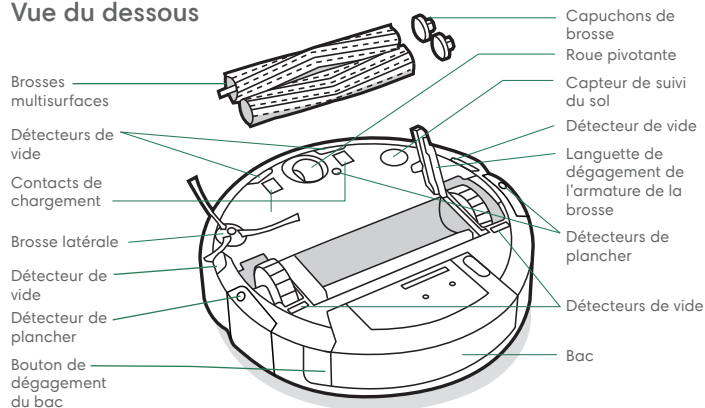

Station de recharge Home Base™

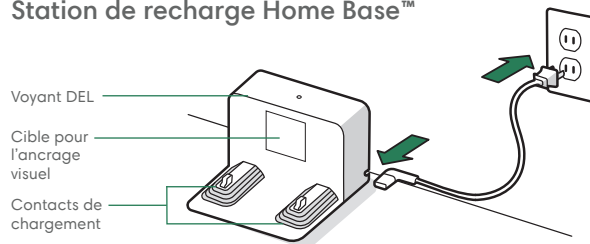

Bac

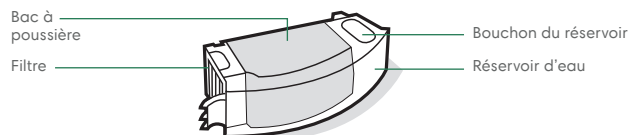

Utilisation de votre robot aspirateur et laveur Roomba Combo™

Positionnement de la station de recharge Home Base

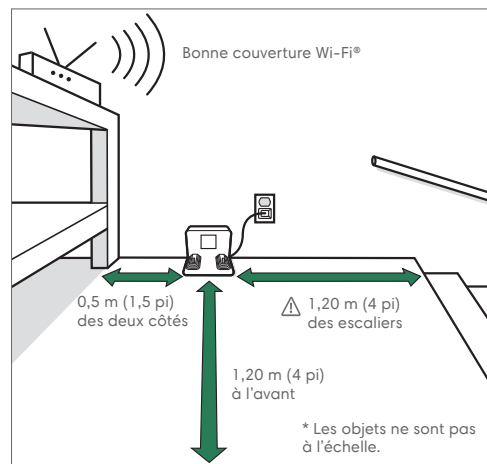

Remarque :
N'exposez pas la station Home Base directement au soleil. Assurez-vous que la zone à proximité de la station est dégagée pour améliorer la performance de la station.

AVERTISSEMENT :
Afin d'éviter que le robot ne déboules les escaliers, assurez-vous que la station de recharge est située à au moins 1,2 m (4 pi) des escaliers.

Téléchargez l'application iRobot Home et connectez-vous au réseau Wi-Fi®

- Suivez les instructions étape par étape pour configurer votre Roomba Combo™.
- Configurez la navigation Precision Vision pour éviter les obstacles en temps réel.
- Définissez un programme de nettoyage automatique et personnalisez les préférences de nettoyage.
- Créez des cartes intelligentes pour dire à votre robot où, quand et comment laver.



Recharge

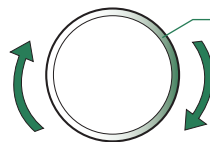

Anneau lumineux pendant la charge
Spirale blanche : recharge en cours
Une lumière blanche fixe indique le pourcentage de chargement de la batterie de votre robot

- Placez le robot sur la station de recharge pour activer la batterie.
- Remarque :** Votre robot est livré avec une charge partielle, mais nous vous recommandons de le charger pendant 3 heures avant de démarrer la première tâche de nettoyage complète.



Lorsque votre robot est entièrement chargé, l'anneau lumineux s'allumera en pulsions intermittentes à l'arrière.

- Le robot aspirateur consomme une petite quantité d'électricité lorsqu'il est sur la station de recharge. Il est toutefois possible de mettre le robot en mode faible consommation lorsqu'il n'est pas utilisé. Pour des instructions et plus de détails sur le mode de veille avec faible consommation, consultez la FAQ de notre site Web.
- Pour un rangement à long terme, éteignez le robot en le retirant de la station de recharge et en maintenant le bouton de nettoyage enfoncé 3 secondes pendant qu'une roue du robot ne touche pas le sol. Rangez le robot dans un endroit frais et sec.

Nettoyage

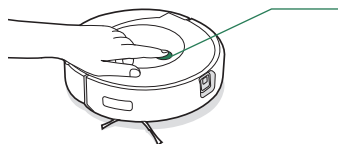

Appuyez sur le bouton de nettoyage.

Appuyez pour démarrer/mettre en pause/reprendre.

Maintenez-le enfoncé pendant 2 à 5 secondes pour mettre fin à une tâche.

- Votre robot explorera et nettoiera automatiquement votre maison, en rangées soignées et en évitant les obstacles à l'aide de sa caméra avant. Il retournera à la station de recharge à la fin d'une tâche de nettoyage et chaque fois qu'il a besoin d'être rechargé.



Votre robot peut reconnaître et éviter des objets. Toutefois, nous vous recommandons de dégager les zones avant le nettoyage.

- Pour mettre fin à une tâche et renvoyer le robot à sa station de recharge, maintenez le bouton de nettoyage enfoncé pendant 2 à 5 secondes. Un motif de voyant DEL bleu indique que le robot cherche la station de recharge.
- Lorsque votre robot détecte une zone particulièrement sale, il active l'option Dirt Detect™ et se déplace vers l'avant et vers l'arrière pour mieux nettoyer la zone. Le voyant lumineux bleu clignotera.



Lorsque votre robot détecte que son bac a besoin d'être vidé, le voyant DEL s'allume en rouge avec un mouvement de balayage vers l'arrière.

Aspiration

- Pour commencer une tâche d'aspiration seulement pour votre robot, videz le réservoir ou détachez la lingette réutilisable avant d'appuyer sur le bouton de nettoyage.

Lavage des sols

- Votre robot peut passer l'aspirateur et laver les planchers en même temps. Pour commencer une tâche d'aspiration et de lavage pour votre robot, remplissez le réservoir, fixez une lingette et appuyez sur le bouton de nettoyage.
- Lorsque votre robot rencontre un tapis pendant son nettoyage, il soulève et range la plaque de la lingette.
- Après le nettoyage et l'aspiration terminés, assurez-vous de vider le réservoir d'eau et de remplacer la lingette.

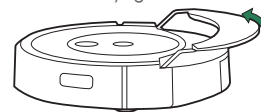

⚠ AVERTISSEMENT : Pour éviter d'endommager votre robot, ne rangez pas manuellement la plaque de la lingette de nettoyage sur la tablette de la lingette.

- 1** Appuyez sur le bouton de dégagement du bac pour retirer ce dernier.

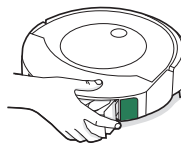

- 2** Remplissez le réservoir avec de l'eau et une solution nettoyante compatible.

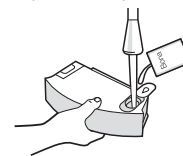

- 3** Fixez une lingette réutilisable.

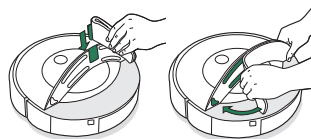

- 4** Replacez le bac dans le robot.

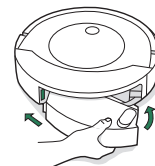

Solution de nettoyage

Pour de meilleurs résultats lorsque vous lavez les sols, utilisez les solutions de nettoyage pour planchers de bois franc et sols durs Bona®. Les deux solutions conviennent pour la plupart des planchers durs bien scellés.



Échantillons de solutions
Compris dans l'emballage

1 solution par réservoir
Mélangez selon les instructions du fabricant
et versez dans le réservoir.



Bouteilles prêtes à l'emploi
Vendues séparément

Remplissez le réservoir avec la solution
de nettoyage. Il n'est pas nécessaire
d'ajouter de l'eau.



Important : Seules certaines solutions de nettoyage peuvent être utilisées en toute sécurité avec votre robot. Vous trouverez une liste complète des solutions de nettoyage compatibles sur answers.irobot.com/s/roomba-combo-cleanser ou sur l'application. Veuillez ne pas utiliser d'autres solutions de nettoyage ou produits à base de javellisant.

Dépannage

- En cas de dysfonctionnement, votre robot émet un signal sonore et le voyant DEL s'allume en rouge. Appuyez sur le bouton de nettoyage ou sur le pare-chocs pour plus de détails. Consultez l'application iRobot Home pour obtenir de l'aide.
- Après 90 minutes d'inactivité hors de la station de recharge, le robot terminera sa tâche de nettoyage automatiquement.
- Pour réinitialiser votre robot à l'état d'usine, retirez le bac à poussière et maintenez le bouton de nettoyage enfoncé pendant sept (7) secondes. Un signal sonore vous indiquera lorsque la réinitialisation l'état d'usine sera terminée. Appuyez une fois de plus sur le bouton de nettoyage pour confirmer.

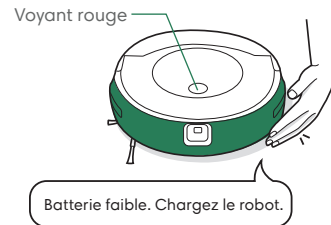

Informations relatives à la sécurité et l'expédition de batteries

Pour obtenir des résultats optimaux, utilisez uniquement la batterie au lithium-ion iRobot qui est fournie avec le robot.

⚠ AVERTISSEMENT : Les batteries au lithium-ion et les produits qui contiennent des batteries au lithium-ion sont soumis à des règles de transport très strictes. Si vous avez besoin d'expédier votre produit à des fins d'entretien ou de réparation, de voyage ou pour une autre raison, vous DEVEZ respecter les instructions d'expédition suivantes.

- La batterie DOIT être désactivée avant l'envoi.
- Éteignez le robot en le retirant de la station de recharge et en maintenant le bouton de nettoyage enfoncé 3 secondes pendant qu'une roue du robot ne touche pas le sol. Tous les voyants s'éteindront.
- Emballez le robot avec précaution en vue de l'expédition.
- Pour obtenir de l'aide, communiquez avec notre équipe du service d'assistance à la clientèle ou visitez le global.irobot.com.

Entretien et maintenance

Instructions d'entretien et de maintenance

Respectez les procédures décrites dans les pages suivantes pour préserver les performances optimales de votre robot.

Vous trouverez des vidéos pédagogiques supplémentaires dans l'application iRobot Home. Si vous remarquez que votre robot ramasse moins de débris sur le plancher, videz le bac, nettoyez le filtre et nettoyez les brosses.

Pièce	Fréquence d'entretien	Fréquence de remplacement*
Lingette réutilisable	Nettoyer après utilisation	Après 30 lavages.
Bac	Nettoyer le bac au besoin	
Filtre	Nettoyer une fois par semaine (deux fois par semaine si vous possédez un animal de compagnie) Ne pas laver.	Tous les deux mois
Contacts de chargement	Nettoyer toutes les deux semaines	
Capteur de bac plein	Nettoyer toutes les deux semaines	
Roue avant	Nettoyer toutes les deux semaines	Tous les ans
Brosse latérale et brosses principales multisurface	Nettoyer une fois par mois (deux fois par mois si vous possédez un animal de compagnie)	Tous les ans
Capteur, fenêtre de la caméra et tablette de lingette	Nettoyer une fois par mois	

Remarque : iRobot fabrique diverses pièces et divers assemblages de rechange. Si vous pensez avoir besoin d'une pièce de rechange, communiquez avec le service d'assistance à la clientèle d'iRobot.

* La fréquence de remplacement peut varier. Les pièces devraient être changées en cas d'usure visible.

Nettoyer la lingette réutilisable

Remarque : Vous pouvez nettoyer vos lingettes réutilisables de deux façons : soit par un rinçage à la main, soit dans une machine à laver.machine.

LAVAGE À LA MAIN

Lavez minutieusement la lingette à l'eau tiède.

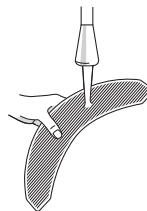

LAVAGE À LA MACHINE

Lavez en utilisant le cycle tiède, puis séchez à l'air. Ne mettez pas dans la sècheuse. Ne pas laver avec les tissus délicats.



Vidage du bac

1 Appuyez sur le bouton de dégagement du bac pour retirer ce dernier.

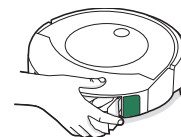

2 Ouvrez la porte du bac pour le vider.

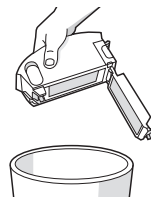

3 Remplacez le bac dans le robot.

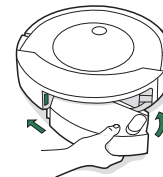

FR

Nettoyage du filtre

- 1 Retirez le bac. Retirez le filtre en agrippant les deux extrémités et en tirant.

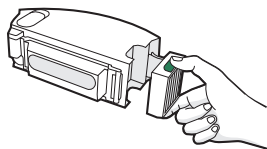

- 2 Enlevez les débris se trouvant sur le filtre en le frappant doucement contre votre poubelle.



- 3 Réinsérez le filtre avec les contours ondulés orientés vers l'extérieur. Remplacez le bac dans le robot.



Important: Le robot ne fonctionnera pas si le filtre n'est pas installé correctement. Remplacer le filtre tous les deux mois.

Nettoyage des contacts de chargement

- 1 Essuyez les contacts de chargement avec un chiffon propre et sec.

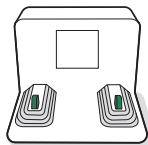
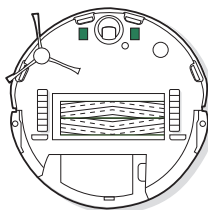

Nettoyage des capteurs de bac plein

- 1 Retirez et videz le bac.

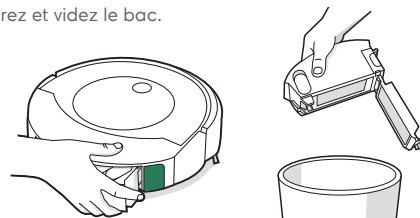

- 2 Essuyez les capteurs internes avec un chiffon propre et sec.

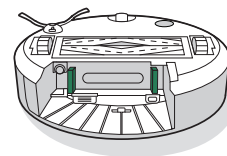

- 3 Essuyez la porte du bac avec un chiffon propre et sec.

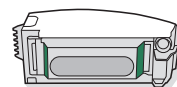

Porte fermée

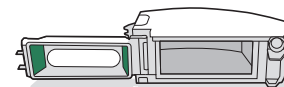

Porte ouverte

- 4 Retirez les débris du chemin de l'aspirateur.

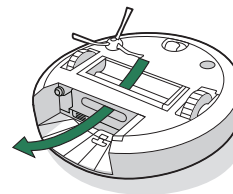

Nettoyage des brosses multisurfaces

- 1 Pincez la languette de dégagement de l'armature de la brosse, soulevez la languette et retirez toute obstruction.

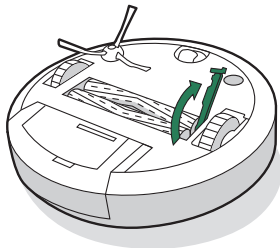

- 2 Retirez les brosses du robot. Retirez les capuchons de brosse aux extrémités des brosses. Retirez les cheveux ou les débris qui se trouvent sous les capuchons. Réinstallez les capuchons des brosses.

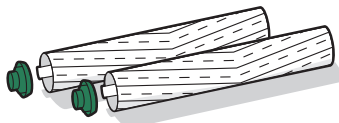

- 3 Retirez les cheveux ou les débris coincés autour des tiges carrée et hexagonale, à l'autre extrémité des brosses.

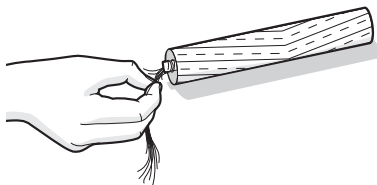

- 4 Réinstallez les brosses dans le robot. Faites correspondre la forme des tiges de brosses avec la forme des icônes du module de tête de nettoyage des brosses.

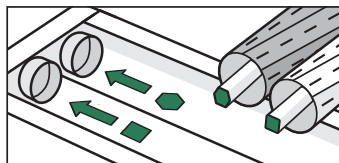

Nettoyage de la roue avant

- 1 Tirez fermement sur le module de roue avant pour le retirer du robot.
- 2 Tirez fermement sur la roue pour l'enlever de son logement (voir l'illustration ci-dessous).
- 3 Retirez les débris à l'intérieur de la cavité de la roue.
- 4 Une fois les débris retirés, réinstallez toutes les pièces. Assurez-vous de bien fixer la roue dans son emplacement (vous devez entendre un clic).

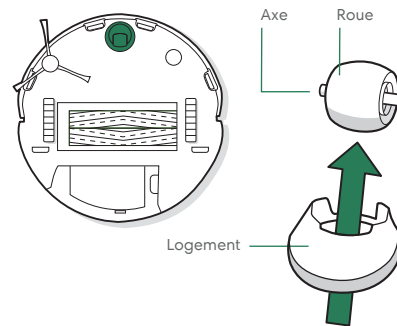

- * Important:** Une roue avant encombrée de débris ou de cheveux peut endommager le plancher. Si la roue ne tourne pas librement une fois que vous l'avez nettoyée, communiquez avec le service d'assistance à la clientèle.

Nettoyage du bac

- * Important :** Ne pas nettoyer le filtre.
Retirez le filtre avant de nettoyer le bac.

1 Retirez le bac, ainsi que le filtre et ouvrez la porte du bac.

2 Rincez le bac à poussière et le réservoir d'eau à l'eau tiède

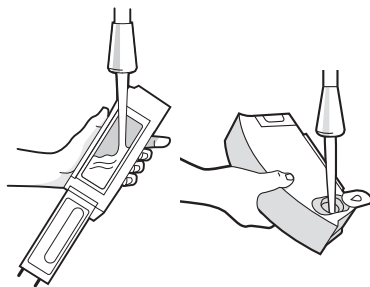

Remarque : Le bac ne doit pas être mis au lave-vaisselle.

3 Assurez-vous que le bac est complètement sec. Réinsérez le filtre, puis replacez le bac dans le robot.

Nettoyage de la brosse latérale

1 Servez-vous d'une pièce de monnaie ou d'un petit tournevis pour retirer la vis qui retient la brosse latérale en place.

2 Tirez pour retirer la brosse latérale. Enlevez les cheveux ou les débris, puis réinstallez la brosse.

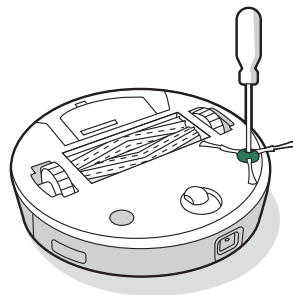

Nettoyage des capteurs, de la fenêtre de la caméra et des contacts de chargement

1 Essayez les capteurs, la fenêtre de la caméra et la tablette de lingette avec un chiffon propre et sec.

Remarque : Vérifiez la fenêtre de la caméra. Si vous voyez des fissures, veuillez communiquer avec le service d'assistance à la clientèle.

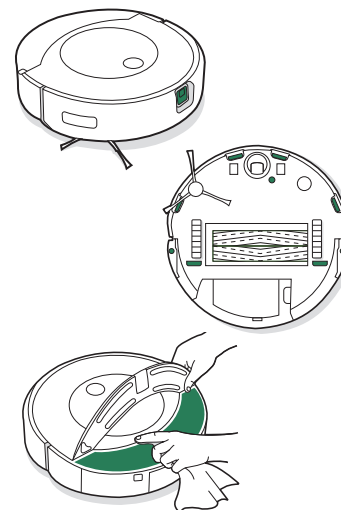

*** Important :** Ne pas pulvériser d'eau ni de solution de nettoyage sur les capteurs ou leurs ouvertures.

Service d'assistance à la clientèle iRobot

États-Unis et Canada

Si vous avez des questions ou des commentaires concernant votre robot aspirateur et laveur Roomba Combo™, veuillez communiquer avec iRobot avant de contacter un détaillant.

Visitez d'abord le site global.irobot.com pour obtenir des conseils et accéder aux questions fréquentes ainsi qu'à des informations sur les accessoires. Vous trouverez également ces informations dans l'application iRobot Home. Si vous avez encore besoin d'aide, appelez notre équipe du service d'assistance à la clientèle au 877-855-8593.

Horaires du service d'assistance à la clientèle d'iRobot aux États-Unis

Du lundi au vendredi, de 9 h à 21 h, heure de l'Est

Du samedi au dimanche, de 9 h à 18 h, heure de l'Est

À l'extérieur des États-Unis et du Canada

Visitez le site global.irobot.com pour :

En savoir plus sur iRobot dans votre pays.

Découvrir les conseils et astuces permettant d'améliorer la performance de votre robot aspirateur et laveur Roomba Combo™.

Obtenir des réponses à vos questions.

Communiquer avec votre centre d'assistance local.

FR

Renseignements sur la réglementation

Déclaration de conformité du fournisseur de la FCC

iRobot Corporation

Modèle Roomba Combo : RCA-Y1

FCC ID: UFE-RCAY1

Porte l'identification FCC : UFE-AXGY1 et le numéro IC : 6652A-AXGY1

Cet appareil respecte l'alinéa 15 des réglementations de la FCC et ICES-003.

Son fonctionnement est soumis aux deux conditions suivantes : 1) Cet appareil ne doit pas provoquer d'interférences nuisibles, et 2) cet appareil doit tolérer toute interférence reçue, y compris les interférences susceptibles d'engendrer un fonctionnement indésirable.

Cet appareil est conforme aux normes d'exemption de licence CNR d'Innovation, Sciences et Développement économique Canada. Son fonctionnement est soumis aux deux conditions suivantes : 1) Cet appareil ne doit pas provoquer d'interférences, et 2) cet appareil doit tolérer toute interférence, y compris les interférences susceptibles d'engendrer un fonctionnement indésirable de l'appareil.

- Les changements ou les modifications non approuvés expressément par iRobot Corporation sont susceptibles d'entraîner la révocation de l'autorisation d'utilisation de l'appareil par l'utilisateur.
- Cet équipement a été testé et déclaré conforme aux limites d'un appareil numérique de classe B, conformément à l'alinéa 15 des réglementations de la FCC et ICES-003. Ces limites sont conçues pour assurer une protection raisonnable contre les interférences nuisibles dans une installation résidentielle. Cet équipement génère, utilise et peut émettre de l'énergie radiofréquence et, s'il n'est pas installé et utilisé conformément aux instructions, il peut provoquer des interférences nuisibles aux communications radio. Il n'existe toutefois aucune garantie que de telles interférences ne se produiront pas dans une installation particulière. Si cet équipement occasionne des interférences nuisibles aux réceptions radio ou télévisuelles, ce qui peut être déterminé en allumant et en éteignant l'appareil, l'utilisateur est invité à corriger ce problème en prenant une ou plusieurs des mesures suivantes :
 - Réorientez ou repositionnez l'antenne de réception.
 - Augmentez la distance entre l'équipement et le récepteur.

- Branchez l'équipement sur la prise d'un circuit différent de celui du récepteur.
- Consultez le revendeur ou un technicien radio/TV qualifié pour obtenir de l'aide.
- Conformément à la réglementation d'Innovation, Sciences et Développement économique Canada, cet émetteur radio peut fonctionner uniquement avec une antenne d'un type et d'un gain maximal (ou inférieur) approuvés pour l'émetteur par Innovation, Sciences et Développement économique Canada. Dans le but de réduire les risques d'interférence radio pouvant être subis par les autres utilisateurs, il faut choisir le type d'antenne et son gain de sorte que la puissance isotrope rayonnée équivalente (p.i.e.) ne dépasse pas l'intensité nécessaire à l'établissement d'une communication satisfaisante.
- Déclaration de la FCC sur l'exposition aux radiations : ce produit est conforme à la règle § 2.1091(b) de la FCC concernant les limites d'exposition aux RF émises par un appareil mobile dans un environnement non contrôlé, et il est considéré comme sécuritaire pour l'utilisation qui est décrite dans le présent manuel. Conformément aux exigences de la FCC, maintenez une distance de plus de 20 cm (8 po) entre toute personne et l'appareil hôte (robot Roomba Combo).
- Déclaration de la ISED sur l'exposition aux radiations : ce produit est conforme à la norme canadienne RSS-102 concernant les limites d'exposition aux RF émises par un appareil portable dans un environnement non contrôlé, et il est considéré comme sécuritaire pour l'utilisation qui est décrite dans le présent manuel. Conformément aux exigences d'ISED, maintenez une distance de plus de 20 cm (8 po) entre toute personne et le robot.

iRobot Corporation, 8 Crosby Drive, Bedford,
MA 01730 États-Unis. <https://global.irobot.com>

Pour recycler la batterie, consultez le site
call2recycle.org ou appelez au 1 800-822-8837





© 2022 iRobot Corporation, 8 Crosby Drive, Bedford, MA 01730 États-Unis. Tous droits réservés.
iRobot est une marque déposée d'iRobot Corporation. Roomba Combo, Home Base et Dirt Detect
sont des marques de commerce d'iRobot Corporation. Wi-Fi et le logo Wi-Fi sont des marques
déposées de Wi-Fi Alliance. Apple et App Store sont des marques de commerce d'Apple, Inc.
déposées aux États-Unis et dans d'autres pays. Google Play est une marque de commerce de Google
LLC. Bona est une marque de commerce déposée de Bona AB Corp.



Información de seguridad

Instrucciones importantes de seguridad

En esta guía del usuario, se incluye información para los modelos reglamentarios: Robot: RCA-Y1 | Acople: ADI-N1 | Batería: ABL-F | Módulo de radio: AXG-Y1

ES

GUARDA ESTAS INSTRUCCIONES

 **ADVERTENCIA:** Cuando se utiliza un aparato eléctrico, siempre se deben tomar precauciones básicas, como las siguientes:

LEE TODAS LAS INSTRUCCIONES ANTES DE USARLO

 **ADVERTENCIA:** Para reducir el riesgo de lesiones o daños, lee estas precauciones de seguridad y guíate por ellas cuando configures y utilices el robot, y cuando llesves a cabo el mantenimiento.

Este aparato pueden utilizarlo niños a partir de los 8 años y personas que tengan capacidades físicas, sensoriales o mentales reducidas, o que no posean experiencia ni conocimiento relacionados con el producto, siempre y cuando se las haya supervisado e instruido en lo que respecta a la seguridad en el uso del aparato y comprendan los riesgos involucrados. Los niños no deben jugar con el aparato. Tampoco deben realizar tareas de limpieza ni mantenimiento sin supervisión.

 Este es el símbolo de alerta de seguridad. Se utiliza para alertar sobre posibles peligros de lesiones físicas. Guíate por todos los mensajes de seguridad que aparecen después de este símbolo para evitar posibles lesiones o la muerte.

 Riesgo de descarga eléctrica

 Equipo de clase II

 Salida de potencia nominal, CC

 Leer el manual del operador

 Símbolo general de reciclaje

 Riesgo de incendio

 No lo utilice al aire libre ni en superficies mojadas

 Entrada de potencia nominal, CC

 Mantener fuera del alcance de los niños

 Unidad de suministro independiente

 Precaución

 Entrada de potencia nominal, CA

ADVERTENCIA: Indica que se trata de una situación peligrosa que, si no se evita, podría provocar la muerte o lesiones graves.

PRECAUCIÓN: Indica que se trata de una situación peligrosa que, si no se evita, podría provocar lesiones leves o moderadas.

AVISO: Indica que se trata de una situación peligrosa que, si no se evita, podría provocar daños materiales.

INFORMACIÓN GENERAL



ADVERTENCIA



- El robot incluye un cable de suministro de energía aprobado en la región y está diseñado para conectarse exclusivamente a una salida de alimentación de CA para electrodomésticos estándar. No utilices ningún otro tipo de cable de alimentación. Si necesitas cables de repuesto, comunícate con Atención al cliente para seleccionar adecuadamente el cable de alimentación específico para tu país.
- No sumerjas el robot en agua.
- No abras el robot, excepto como se indica en las instrucciones para la instalación o el reemplazo de la batería, o para realizar el mantenimiento requerido. No abras el cargador de acople integrado, conocido como Home Base o Clean Base. No hay ninguna pieza interna que el usuario pueda reparar. Deja las tareas de mantenimiento en manos de personal de servicio calificado.
- Riesgo de descarga eléctrica. Solo para uso en áreas interiores secas.
- No manipules el robot ni la estación de carga con las manos mojadas.
- No utilices cargadores no autorizados. Si usas un cargador no autorizado, la batería podría generar calor o humo, incendiarse o explotar.
- El robot no es un juguete. Se debe vigilar a los niños pequeños y las mascotas mientras el robot esté en funcionamiento. No te sientes ni te pares sobre el robot o el acople.
- Guarda y utiliza el robot solamente a temperatura ambiente.
- Si la habitación que debes limpiar tiene un balcón, se debe utilizar una barrera física para impedir el acceso al balcón y garantizar un uso seguro.
- Limpia el polvo y la suciedad acumulados de los lentes de sensores (de desnivel o de detección de bordes) y las cubiertas de la parte inferior del robot, según sea necesario.
- Si la habitación que vas a limpiar contiene artefactos, como una estufa, un ventilador o un humidificador, quítalos antes de poner el robot en

funcionamiento. Si el robot entra en contacto con el artefacto y lo empuja, existe un riesgo de lesiones, accidentes o averías.

- No uses la placa de la almohadilla de trapeado como asa para levantar o mover el robot.
- Ten presente que los pisos pueden estar resbalosos después de la limpieza con el robot.
- No utilices el robot en áreas que tengan enchufes expuestos en el piso.

PRECAUCIÓN



- No utilices este dispositivo para recoger objetos punzantes, vidrio ni ningún objeto que esté quemándose o produciendo humo.
- Recuerda que el robot se mueve por sí solo. Ten cuidado cuando camines en el área donde está funcionando el robot para evitar pisarlo.
- Si el dispositivo pasa sobre un cable de alimentación y lo arrastra, podría caerse algún objeto que esté sobre una mesa o un estante. Antes de utilizar el dispositivo, recoge los objetos como ropa, papeles sueltos, cordones de persianas o cortinas, cables de alimentación y cualquier objeto frágil.
- Realiza el mantenimiento que se describe en la guía del usuario para garantizar un funcionamiento seguro del robot y de la estación de carga.
- Si el robot está funcionando en un piso con escaleras, despeja el área del escalón superior.

AVISO

- No dejes que se humedezca el robot ni la estación de carga.
- No coloques ningún objeto encima del robot.
- Si no se mantienen limpios los contactos del cargador, se podría perder la capacidad de carga de la batería del robot y los contactos se recalentarán al tacto.
- Antes de utilizar el robot en pisos duros, prueba el robot en una pequeña sección de este para asegurarte de que sea compatible. Si utilizas el robot sobre un piso duro no compatible, podría causarle daños. Comunícate con el fabricante del piso duro en caso de que tengas dudas sobre la compatibilidad.
- Antes de poner el robot en funcionamiento sobre alfombras o tapetes, comprueba que las alfombras o los tapetes sean compatibles con aspiradoras que usen cepillos o barras de cepillos. Si utilizas el robot



sobre una alfombra o un tapete no compatible, podrías causar daños a tu alfombra o tapete. Comunícate con el fabricante de tu alfombra o tapete en caso de que tengas dudas sobre la compatibilidad.

ESTACIÓN DE CARGA

ADVERTENCIA

- Si el aparato no funciona como debería, se cayó, se dañó, se dejó al aire libre o se sumergió en agua, devuélvelo a un centro de servicio.
- No utilices una estación de carga que tenga un cable o el enchufe dañados; si están dañados, debes reemplazarlos.
- Siempre desconecta el robot de la estación de carga antes de limpiarlo o de realizarle mantenimiento.
- Carga el robot solo con la fuente de alimentación que se proporciona. La fuente de alimentación proporcionada suministra una tensión extrabajada de seguridad, correspondiente a la marca de entrada en el robot, la cual se necesita para mantener un funcionamiento seguro.
- Para evitar que el robot se caiga por las escaleras, asegúrate de que la estación de carga permanezca al menos a 1,2 metros (4 pies) de distancia de cualquier escalera.
- No permitas que entren líquidos en la estación de carga ni que caigan sobre ella.



PRECAUCIÓN

- Solo carga la batería que se incluye con el robot. Otro tipo de baterías podría explotar y causar lesiones. Siempre comunícate con Atención al cliente de iRobot para saber cuál es el repuesto correcto de la batería.

AVISO

- El producto no se puede usar con ningún tipo de transformador de corriente. Si utilizas transformadores de corriente, se invalidará inmediatamente la garantía.
- Si vives en una zona propensa a tormentas eléctricas, se recomienda utilizar protección adicional contra sobretensión. Es posible que la estación de carga disponga de un protector de sobretensión en caso de que se produzcan tormentas eléctricas intensas.



BATERÍA

ADVERTENCIA

- No abras, aplastes, incineres ni calientes la batería a más de 80 °C (176 °F). Sigue las instrucciones que aparecen en la guía del usuario para conocer el uso, el mantenimiento, la manipulación y la eliminación adecuadas.
- No permitas que haya objetos de metal en contacto con los terminales de la batería ni la sumerjas en líquido, ya que podría producirse un cortocircuito. No expongas las baterías a sacudidas mecánicas.
- Las baterías de iones de litio y los productos que contienen esas baterías están sujetos a estrictas regulaciones de transporte. Si necesitas transportar este producto (con la batería incluida) para su reparación, por razones vinculadas con un viaje o por cualquier otro motivo, debes consultar la sección "Solución de problemas" de la guía del usuario o comunicarte con Atención al cliente a fin de que te proporcionen las instrucciones pertinentes de transporte.
- Inspecciona periódicamente las baterías para detectar cualquier señal de daño o fuga. No cargues baterías dañadas ni con fugas, ni permitas que el líquido entre en contacto con la piel o los ojos. Si hubo contacto, lava el área afectada con abundante agua y busca atención médica. Coloca la batería en una bolsa de plástico sellada y recíclala o deséchala siguiendo las normativas ambientales locales, o bien devuélvela al centro de atención autorizado local de iRobot para desecharla.
- Mantén limpias y secas las baterías. Limpia las celdas o los terminales de la batería con un paño limpio y seco si se ensucian.

PRECAUCIÓN

- Se debe vigilar a los niños que puedan utilizar la batería. Obtén atención médica de inmediato en caso de ingesta de una celda o batería.

AVISO

- Debes extraer las baterías del robot antes de reciclarlo o desecharlo.
- Para obtener mejores resultados, utiliza solamente la batería de iones de litio de iRobot que se incluye con el robot.
- No utilices baterías no recargables. Utiliza solo las baterías recargables

incluidas con el producto. Para cambiarlas, compra baterías de iRobot idénticas o comuníquese con Atención al cliente de iRobot para obtener información sobre otras alternativas.

- Siempre carga las baterías y sácalas del robot, junto con los accesorios, antes de guardarlo por mucho tiempo.

SOLUCIÓN DE LIMPIEZA



ADVERTENCIA

- Los productos de limpieza del hogar son seguros cuando se utilizan y guardan de acuerdo con las instrucciones que aparecen en la etiqueta. Siempre asegúrate de leer y seguir las instrucciones con cuidado.
- Solo usa la solución de limpieza autorizada que se encuentra en answers.irobot.com/s/roomba-combo-cleanser.
- Para conocer las advertencias sobre la solución de limpieza, consulta la caja externa y la botella de solución.



Mantener fuera del alcance de los niños.



Enjuágate las manos después de usarlo.



Mantener alejado de los ojos. Si el producto entra en contacto con los ojos, enjuáguelos bien con agua.



Este símbolo en la batería indica que esta no debe desecharse con la basura municipal común sin clasificar. Como usuario final, es tu responsabilidad deshacerte de la batería al final de su vida útil en el dispositivo de una manera que considere el medioambiente, como se indica a continuación:

(1) devolverla al distribuidor o concesionario a quien le compraste el producto; o

(2) depositarla en un punto de recolección designado.

La recolección y el reciclaje por separado de las baterías al final de su vida útil, en el momento de la eliminación, servirán para preservar los recursos naturales y garantizar que se reciclen de una manera que proteja la salud humana y el medioambiente. Para obtener más información, comuníquese con la oficina local de reciclaje o con el distribuidor a quien le compraste originalmente el producto. Si no te deshaces adecuadamente de las baterías al final de su vida útil, esto podría afectar de manera negativa el medioambiente y la salud humana a causa de las sustancias presentes en las baterías y los acumuladores.



Nota: Para obtener información sobre el reciclaje de las baterías, visita call2recycle.org o llama al 1-800-822-8837.

Acerca del robot aspirador y trapeador Roomba Combo™

Vista superior

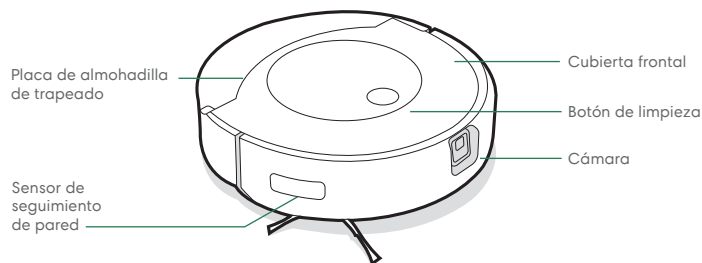

Vista inferior

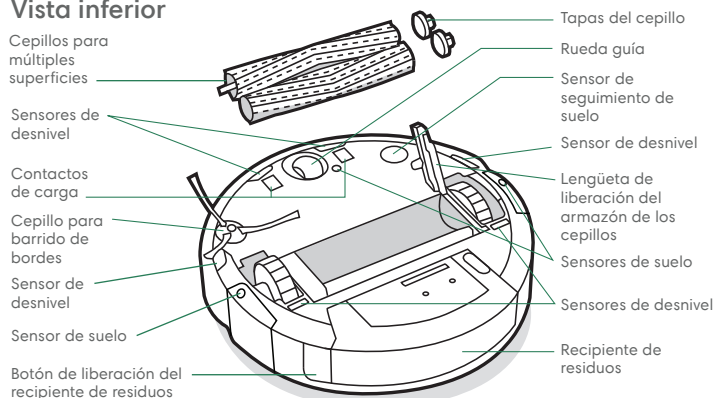

Estación de carga Home Base™

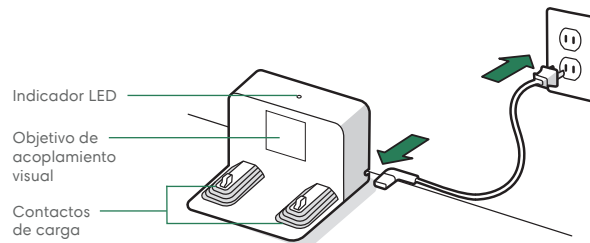

Recipiente de residuos

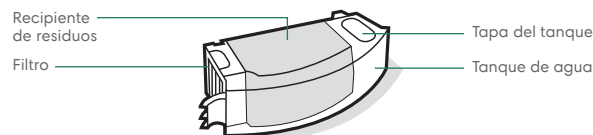

ES

Uso del robot aspirador y trapeador Roomba Combo™

ES

Posición de la estación de carga Home Base™

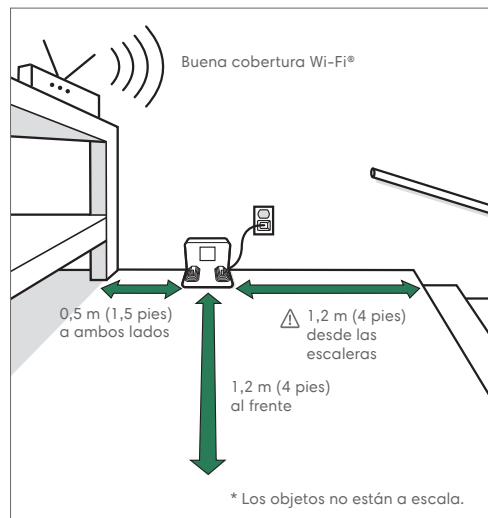

Nota: No pongas la Home Base™ directamente bajo la luz del sol. Asegúrate de que el área alrededor del acople esté despejada para mejorar el rendimiento de acoplamiento.

ADVERTENCIA: Para evitar que el robot se caiga por las escaleras, asegúrate de que la estación de carga permanezca al menos a 1,2 metros (4 pies) de distancia de cualquier escalera.

Carga

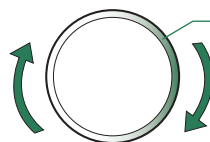

Anillo de luz en espiral mientras carga
Espiral blanca: cargando
Una luz blanca fija indicará el porcentaje de carga de la batería del robot.

- Coloca el robot sobre la estación de carga para activar la batería.
- Nota:** El robot viene parcialmente cargado, pero se recomienda cargarlo durante tres horas antes de iniciar el primer ciclo de limpieza.

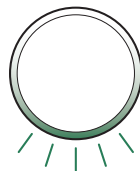

Cuando el robot esté completamente cargado, el anillo de luz parpadeará de manera intermitente de color blanco en la parte posterior

- El robot utiliza una pequeña cantidad de energía cada vez que se encuentra en la estación de carga. Se puede reducir aún más el consumo de energía del robot cuando no está en uso. Para obtener instrucciones y más detalles sobre este modo de reposo con consumo reducido de energía, consulta la página de preguntas frecuentes en nuestro sitio web.
- Para un almacenamiento a largo plazo, apaga el robot; para ello, quítalo de la estación de carga y mantén presionado el botón de limpieza durante 3 segundos con solo una de las ruedas tocando el suelo. Guarda el robot en un lugar fresco y seco.

Descarga la app iRobot Home y conéctate a Wi-Fi®

- Sigue las instrucciones paso a paso para configurar el Roomba Combo™.
- Configura PrecisionVision Navigation para evitar obstáculos en tiempo real.
- Define un programa de limpieza automático y personaliza las preferencias de limpieza.
- Crea mapas inteligentes para indicarle al robot dónde y cómo limpiar.



Limpieza

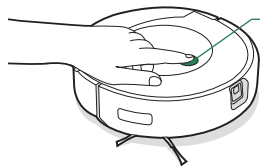

Solo presiona el botón de limpieza
Presiona para iniciar/pausar/reanudar
Mantén presionado durante
2 a 5 segundos para finalizar
un ciclo de limpieza

- El robot explorará y limpiará automáticamente tu hogar en filas prolijas, y evitará los obstáculos con su cámara frontal. Regresará automáticamente a la estación de carga al final de un ciclo de limpieza y cada vez que necesite recargarse.



El robot puede reconocer y evitar objetos.
Sin embargo, se recomienda despejar el
área antes de la limpieza.

- Para finalizar un trabajo y enviar el robot de vuelta a su estación de carga, mantén presionado el botón de limpieza durante 2 a 5 segundos. Un anillo de luz azul indicará que el robot está buscando la estación de carga.
- Cuando el robot detecte un área especialmente sucia, se activará el modo Dirt Detect™ y el robot se moverá hacia delante y hacia atrás para limpiar el área con mayor intensidad. El anillo de luz parpadeará en color azul.



Cuando el robot detecte que debe vaciarse su recipiente de residuos, se encenderá el anillo de luz con un barrido rojo hacia la parte posterior.

Aspirado

- Para empezar un ciclo de solo aspirado con el robot, vacía el tanque o retira la almohadilla de trapeado antes de presionar el botón de limpieza.

Trapeado

- Tu robot puede aspirar y trapear al mismo tiempo. Para empezar un ciclo de limpieza de aspirado y trapeado con el robot, rellena el tanque, coloca la almohadilla de trapeado y presiona el botón de limpieza.
- Si el robot se encuentra con una alfombra durante su ciclo de limpieza, levantará y guardará la almohadilla de trapeado.
- Después de completar el ciclo de limpieza de trapeado y aspirado, asegúrate de vaciar el tanque de agua y reemplazar la almohadilla de trapeado.

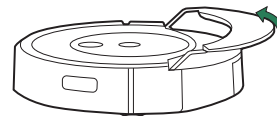

⚠ ADVERTENCIA: Para evitar que el robot se dañe, no guardes de forma manual la placa de almohadilla de trapeado en la bandeja de la almohadilla.

- 1** Presiona el botón de liberación del recipiente de residuos para extraer el recipiente.

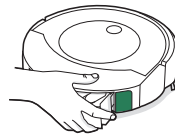

- 2** Llena el tanque con agua y la solución de limpieza compatible.

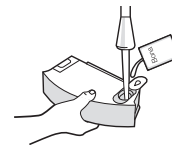

- 3** Coloca una almohadilla de trapeado.

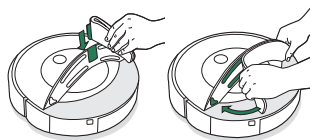

- 4** Vuelve a colocar el recipiente de residuos en el robot.

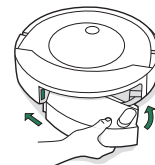

Solución de limpieza

Para obtener mejores resultados con el trapeado, usa las soluciones de limpieza para maderas o superficies duras Bona®. Ambas soluciones son aptas para la mayoría de los pisos duros bien sellados.

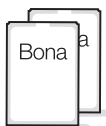

Muestras de paquetes de concentrado

Incluidas en la caja

1 paquete por tanque
Mézclalo según las instrucciones del fabricante
y viértelo en el tanque.



Botellas listas para usar de venta minorista

Se venden por separado

Llena el tanque con la solución de limpieza. No
es necesario usar agua.



Importante: Solo algunas soluciones de limpieza se pueden usar de forma segura en el robot. Para encontrar una lista completa de soluciones de limpieza compatibles, visita answers.irobot.com/s/roomba-combo-cleanser o accede a la aplicación. No uses otras soluciones de limpieza ni productos a base de blanqueadores

Solución de problemas

- El robot indicará que algo está mal con una alerta de audio y se encenderá el anillo de luz en color rojo. Presiona el botón de limpieza o toca el parachoques para ver más detalles. Revisa la app iRobot Home para obtener asistencia adicional.
- Después de 90 minutos de inactividad fuera de la estación de carga, el robot terminará automáticamente su ciclo de limpieza.
- Para restablecer el robot a los valores de fábrica, quita el depósito y mantén presionado el botón de limpieza durante siete (7) segundos. Un sonido te indicará cuando se haya completado el restablecimiento a los valores de fábrica. Presiona el botón de limpieza una vez más para confirmarlo y reset has been completed. Press the clean button down once more to confirm.

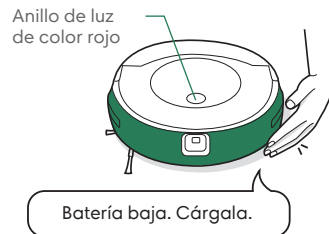

Seguridad y envío de la batería

Para obtener mejores resultados, utiliza solamente la batería de iones de litio de iRobot que se incluye con el robot.

- ⚠ **ADVERTENCIA:** Las baterías de iones de litio y los productos que contienen esas baterías están sujetos a estrictas regulaciones de transporte. Si necesitas transportar este producto para su reparación, por razones vinculadas con un viaje o por cualquier otro motivo, DEBES seguir las instrucciones de transporte que se detallan a continuación.
 - La batería DEBE desactivarse antes del transporte.
 - Para apagar la batería, quita el robot de la estación de carga y mantén presionado el botón de limpieza durante 3 segundos con solo una de las ruedas tocando el suelo. Todos los indicadores se apagarán.
 - Embala el robot de forma segura para el transporte.
 - Si necesitas más ayuda, comunícate con nuestro equipo de Atención al cliente o visita global.irobot.com.

Cuidado y mantenimiento

Instrucciones para el cuidado y mantenimiento

Para mantener al robot funcionando al máximo rendimiento, realiza los procedimientos que se indican en las páginas siguientes.

Encontrarás más videos instructivos en la app iRobot Home. Si notas que el robot recoge menos desechos del piso, vacía el recipiente de residuos y limpia el filtro y los cepillos.

Pieza	Frecuencia de cuidado	Frecuencia de reemplazo*
Almohadilla de trapeado	Límpiala después de un ciclo de trapeado	Después de 30 lavados
Recipiente de residuos	Lava el recipiente de residuos según se requiera	
Filtro	Límpialo una vez a la semana (dos veces a la semana si tienes una mascota). No lo laves.	Cada 2 meses
Contactos de carga	Límpialos cada 2 semanas	
Sensor de recipiente de residuos lleno	Límpialo cada 2 semanas	
Rueda guía delantera	Límpiala cada 2 semanas	Cada 12 meses
Cepillo para barrido de bordes y cepillos para múltiples superficies	Límpialos una vez al mes (dos veces al mes si tienes mascotas)	Cada 12 meses
Sensor, ventana de la cámara y bandeja de la almohadilla	Límpialos una vez al mes	

Nota: iRobot fabrica diferentes piezas de repuesto y ensamblajes. Si necesitas una pieza de repuesto, comunícate con Atención al cliente de iRobot para obtener más información

* La frecuencia de reemplazo puede variar. Las piezas deben reemplazarse cuando haya señales visibles de desgaste.

Limpeza de la almohadilla de trapeado

Nota: Puedes limpiar las almohadillas de trapeado de dos maneras: a mano o en la lavadora.

LAVADO A MANO

Lava bien la almohadilla con agua tibia.

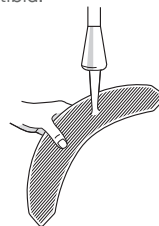

LAVADO A MÁQUINA

Haz el lavado en el ciclo de agua tibia y, luego, sécala al aire. No la pongas en la secadora. No la laves junto con prendas delicadas.

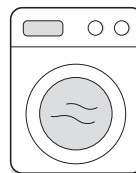

Vaciado del recipiente de residuos

1 Presiona el botón de liberación del recipiente de residuos para extraer el recipiente.

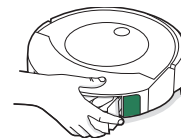

2 Abre la puerta del recipiente de residuos para vaciarlo.

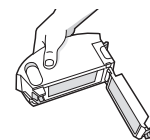

3 Vuelve a colocar el recipiente de residuos en el robot.

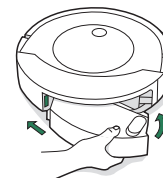

ES

Limpieza del filtro

- 1 Extrae el recipiente de residuos. Para extraer el filtro, tira de ambos extremos.

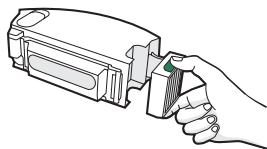

- 2 Golpea suavemente el filtro contra el recipiente de basura para desprender los residuos.



- 3 Vuelve a colocar el filtro con las hendiduras acanaladas hacia fuera. Vuelve a colocar el recipiente de residuos en el robot.

*** Importante:** El robot no funcionará si el filtro no está instalado correctamente. Reemplaza el filtro cada dos meses.

Limpieza de los contactos de carga

- 1 Limpia los contactos de carga con un paño limpio y seco.

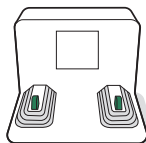
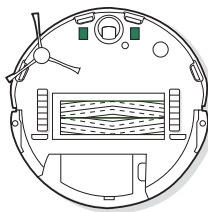

Limpieza de los sensores de recipiente de residuos lleno

- 1 Extrae y vacía el recipiente de residuos.

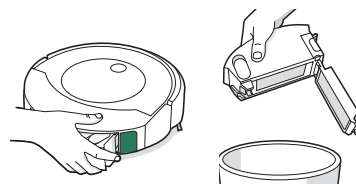

- 2 Limpia los sensores internos con un paño limpio y seco.

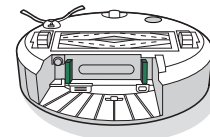

- 3 Limpia la puerta del recipiente de residuos con un paño limpio y seco.

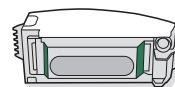

Puerta cerrada

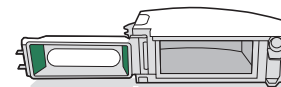

Puerta abierta

- 4 Quita todos los residuos del área de aspirado.

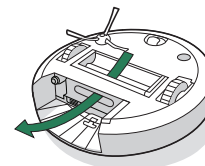

Limpieza de los cepillos para múltiples superficies

- 1 Presiona la lengüeta de liberación del almacén de los cepillos, levántala y quita cualquier obstrucción.

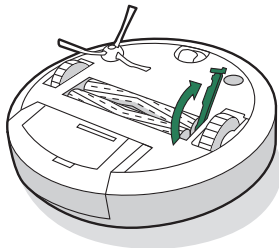

- 2 Quita los cepillos del robot. Quita las tapas del cepillo de los extremos de los cepillos. Quita cualquier residuo o cabello acumulado debajo de las tapas. Vuelve a colocar las tapas del cepillo en su lugar.

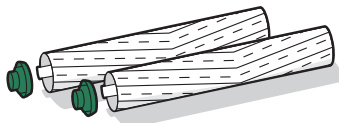

- 3 Quita los cabellos o residuos de las clavijas hexagonales y cuadradas que se encuentran del lado opuesto a los cepillos.

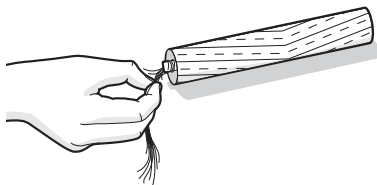

- 4 Vuelve a colocar los cepillos en el robot. Comprueba que la forma de las clavijas de los cepillos coincida con la forma de los iconos correspondientes en el módulo del cabezal de limpieza.

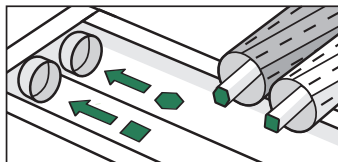

Limpieza de la rueda guía delantera

- 1 Tira firmemente del módulo de la rueda delantera para desmontarla del robot.
- 2 Tira firmemente de la rueda para sacarla de la caja protectora (ve la ilustración a continuación).
- 3 Quita los residuos del interior de la cavidad de la rueda.
- 4 Cuando hayas finalizado, vuelve a colocar todas las piezas en su lugar. Asegúrate de que la rueda haga clic cuando la coloques de nuevo en su lugar.

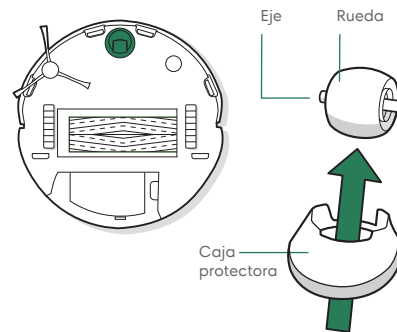

- * Importante:** Si la rueda delantera se obstruye con cabello y residuos, se podría dañar el piso. Si la rueda no gira libremente después de haberla limpiado, comunícate con Atención al cliente.

ES

Limpieza del recipiente de residuos

✳ **Importante:** No laves el filtro. Quita el filtro antes de limpiar el recipiente de residuos.

1 Libera el recipiente de residuos, quita el filtro y abre la puerta del recipiente de residuos.

2 Lava el tanque de agua y el recipiente de polvo con agua tibia.

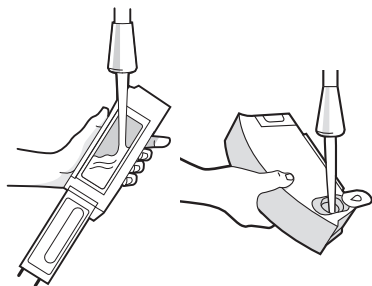

📄 **Nota:** El recipiente de residuos no es apto para lavavajillas.

3 Asegúrate de que el recipiente de residuos esté completamente seco. Vuelve a colocar el filtro y el recipiente de residuos en el robot.

Limpieza del cepillo para barrido de bordes de bordes

1 Utiliza una moneda o un destornillador pequeño a fin de quitar el tornillo que sujeta el cepillo para barrido de bordes en su lugar.

2 Tira del cepillo para barrido de bordes a fin de quitarlo. Quita cabellos o residuos, y vuelve a instalar el cepillo.

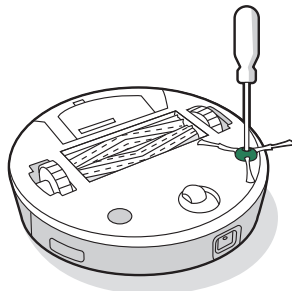

Limpieza de los sensores, la ventana de la cámara y los contactos de carga

1 Limpia todos los sensores, la ventana de la cámara y la bandeja de la almohadilla con un paño limpio y seco.

📄 **Nota:** Revisa la ventana de la cámara. Si notas alguna fisura, comunícate con Atención al cliente.

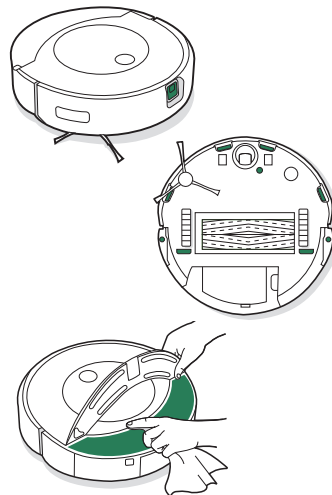

✳ **Importante:** No rocíes agua ni solución de limpieza en la abertura de los sensores ni en los sensores.openings.

Atención al cliente de iRobot

EE. UU. y Canadá

Si tienes preguntas o comentarios sobre el robot aspirador y trapeador Roomba Combo™, comunícate con iRobot antes de ponerte en contacto con un distribuidor.

Para comenzar, puedes visitar global.irobot.com a fin de obtener consejos de soporte, respuestas a preguntas frecuentes e información sobre los accesorios. También puedes encontrar esta información en la app iRobot Home. Si necesitas más ayuda, llama a nuestro equipo de Atención al cliente al (877) 855-8593.

Horarios de Atención al cliente de iRobot en EE. UU.

De lunes a viernes, de 9 a. m. a 9 p. m. (hora del este)

Sábados y domingos de 9 a. m. a 6 p. m. (hora del este)

Fuera de los EE. UU. y Canadá

Visita global.irobot.com para lo siguiente:

Obtener más información sobre iRobot en tu país

Obtener sugerencias y consejos para mejorar el rendimiento del robot aspirador y trapeador Roomba Combo™

Obtener respuestas a tus preguntas

Comunicarte con tu centro local de soporte

ES

Información reglamentaria

ES

Declaración de conformidad del proveedor de la FCC
iRobot Corporation Modelo Roomba Combo: RCA-Y1

FCC ID: UFE-RCAY1
Cuenta con el ID de la FCC: UFE-AXGY1 y contiene IC: 6652A-AXGY1

Este dispositivo cumple con la sección 15 de las normas de la FCC y de ICES-003. El funcionamiento está sujeto a las siguientes dos condiciones:

(1) este dispositivo no debe causar interferencias dañinas; (2) este dispositivo debe aceptar cualquier interferencia recibida, incluidas las interferencias que puedan causar un funcionamiento no deseado.

Este dispositivo cumple los estándares RSS exentos de licencia de Industry Canada. El funcionamiento está sujeto a las siguientes dos condiciones: 1) este dispositivo no debe causar interferencias; 2) este dispositivo debe aceptar cualquier interferencia, incluidas las interferencias que puedan causar un funcionamiento no deseado del dispositivo.

- Los cambios o las modificaciones no expresamente aprobados por iRobot Corporation pueden invalidar la autoridad del usuario para hacer funcionar el equipo.
- Este equipo se examinó y se concluyó que cumple con los límites para un dispositivo digital de clase B, según la sección 15 de las normas de la FCC y las normas de ICES-003. Estos límites están diseñados para proporcionar una protección razonable contra la interferencia dañina en una instalación residencial. Este equipo genera, usa y puede irradiar energía de frecuencia de radio y, si no se instala ni se usa según las instrucciones, puede causar interferencia dañina a las comunicaciones por radio. Sin embargo, no se garantiza que no ocurrirán interferencias en las comunicaciones por radio en una instalación particular. Si este equipo causa interferencias dañinas en la recepción de radio o televisión, lo que se puede determinar apagando y volviendo a encender el equipo, el usuario puede tratar de corregir la interferencia con una o más de las siguientes medidas:
 - Cambiar el lugar o la orientación de la antena receptora.
 - Aumentar la separación entre el equipo y el receptor.
 - Conectar el equipo a un enchufe en un circuito que no sea al que está conectado el receptor.

- Consultar al distribuidor o a un técnico de radio o televisión con experiencia para obtener ayuda.
- De acuerdo con los reglamentos de Industry Canada, este transmisor de radio solo puede funcionar con una antena de un tipo y una ganancia máxima (o inferior) aprobada por Industry Canada para el transmisor. Con el objetivo de reducir la posible interferencia de radio para otros usuarios, el tipo de antena y la ganancia deben seleccionarse de manera que la potencia isotrópica radiada equivalente (PIRE) no supere el valor máximo, a fin de permitir una comunicación exitosa.
- Declaración de exposición a la radiación de la FCC: Este producto cumple con la sección 2.1091(b) de la FCC respecto de los límites de exposición a RF de dispositivos móviles, definidos en un entorno no controlado, y es seguro para los propósitos de funcionamiento deseados según lo descrito en este manual. De acuerdo con los requisitos de la FCC, mantén una distancia de más de 20 cm (8 pulgadas) entre cualquier persona y el dispositivo host (robot Roomba Combo).
- Declaración de exposición a la radiación de la ISED: Este producto cumple con el estándar canadiense RSS-102 respecto de los límites de exposición de RF de dispositivos móviles, definidos en un entorno no controlado, y es seguro para los propósitos de funcionamiento deseados según lo descrito en este manual. De acuerdo con los requisitos de la ISED, mantén una distancia de más de 20 cm (8 pulgadas) entre cualquier persona y el robot.

iRobot Corporation, 8 Crosby Drive, Bedford,
MA 01730 EE. UU.
<https://global.irobot.com>

Para obtener información sobre el reciclaje
de las baterías, visita call2recycle.org
o llama al 1-800-822-8837.7





©2022 iRobot Corporation, 8 Crosby Drive, Bedford, MA, 01730, EE. UU. Todos los derechos reservados. iRobot es una marca comercial registrada de iRobot Corporation. Roomba Combo, Home Base y Dirt Detect son marcas comerciales de iRobot Corporation. Wi-Fi y el logotipo de Wi-Fi son marcas comerciales registradas de Wi-Fi Alliance. Apple y App Store son marcas comerciales de Apple, Inc., registrada en los EE. UU. y otros países. Google Play es una marca comercial de Google LLC. Bona es una marca comercial registrada de Bona AB Corp.

