

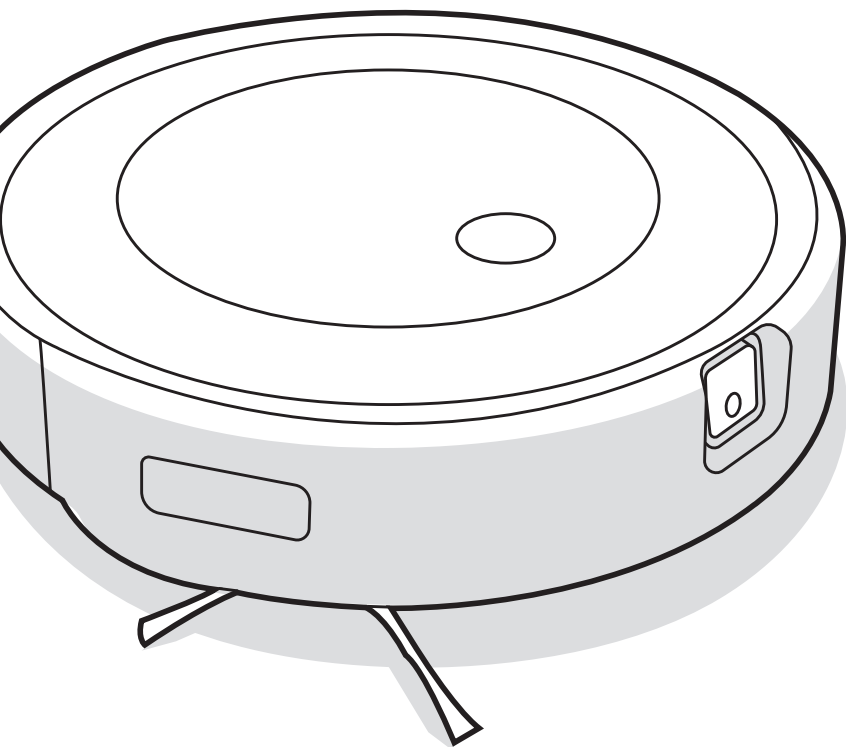

Questo manuale d'istruzione è fornito da trovaprezzi.it. Scopri tutte le offerte per [iRobot Roomba Combo J5+](#) o cerca il tuo prodotto tra le [migliori offerte di Aspirapolvere e Pulitrici](#)



Questo manuale d'istruzione è fornito da trovaprezzi.it. Scopri tutte le offerte per [iRobot Roomba Combo J5+](#) o cerca il tuo prodotto tra le [migliori offerte di Aspirapolvere e Pulitrici](#)



iRobot[®]

Roomba Combo[™]

Robot Vacuum & Mop
Robot aspirateur et laveur
Robot aspirador y fregasuelos
Robot aspirapolvere e lavapaviment
Saug- und Wischroboter
Robot odkurzającyco-mopujący

j5

Owner's Guide
Guide du propriétaire
Guía del usuario
Guida utente
Bedienungsanleitung
Przewodnik użytkownika

Safety Information

Important Safety Information

This owner's guide includes information for Regulatory Model(s): RVE-Y1, RVE-Y2, ADI-N1, Battery Model(s): ABL-F, ABL-D2Ax, ABL-D2Bx (x = 1 or 2)

SAVE THESE INSTRUCTIONS

 **WARNING:** When using an electrical appliance, basic precautions should always be followed, including the following:

READ ALL INSTRUCTIONS

 **WARNING:** To reduce the risk of injury or damage, read and follow the safety precautions when setting up, using, and maintaining your robot.

This appliance can be used by children aged from 8 years and above and persons with reduced physical, sensory, or mental capabilities or lack of experience and knowledge if they have been given supervision or instruction concerning use of the appliance in a safe way and understand the hazards involved. Children shall not play with the appliance. Cleaning and user maintenance shall not be made by children without supervision.

 This is the safety alert symbol. It is used to alert you to potential physical injury hazards. Obey all safety messages that follow this symbol to avoid possible injury or death.

 Risk of electric shock

 Class II equipment

 Rated power output, d.c.

 Read operator's manual

 General symbol for recycling

 Risk of fire

 For indoor use only

 Rated power input, d.c.

 Keep out of reach of children

 Separate Supply Unit

 Caution

 Class III equipment

 Rated power input, a.c.

WARNING: Indicates a hazardous situation that, if not avoided, could result in death or serious injury.

CAUTION: Indicates a hazardous situation that, if not avoided, could result in minor or moderate injury.

NOTICE: Indicates a hazardous situation that, if not avoided, could result in property damage.

GENERAL



WARNING

- Your robot comes with a region-approved power supply cord and is designed to be plugged into a standard household AC power outlet only. Do not use any other power supply cord. For replacement cords, please contact Customer Care to ensure proper selection of country-specific power supply cord.
- Do not open your robot or charging station other than instructed in the Owner's Guide. There are no user serviceable parts inside. Refer servicing to qualified service personnel.
- Risk of electric shock, use indoors in dry location only.
- Do not handle your robot or charging station with wet hands.
- Do not use unauthorised chargers. Use of an unauthorised charger could cause the battery to generate heat, smoke, catch fire or explode.
- Your robot is not a toy. Small children and pets should be supervised when your robot is operating.
- Do not sit or stand on your robot or charging station.
- Store and operate your robot in room-temperature environments only.
- If the room to be cleaned contains a balcony, a physical barrier should be used to prevent robot access to the balcony and ensure safe operation.
- If the room to be cleaned contains equipment, such as a stove, fan, portable heater, or humidifier, remove the equipment before operation. There is a risk of injury, accident or malfunction if the robot comes in contact with and pushes the equipment.
- Do not allow your robot or charging station to become wet.
- Be aware that floors may be slippery after wet cleaning with your robot.
- Clean cliff sensors for buildup.



CAUTION



- Do not operate the robot in areas with exposed electrical outlets in the floor.
- Do not use this device to pick up sharp objects, glass, or anything that is burning or smoking.
- Be aware that the robot moves on its own. Take care when walking in the area that the robot is operating in to avoid stepping on it.
- If the device passes over a power cord and drags it, there is a chance an object could be pulled off a table or shelf. Before using this device, pick up objects such as clothing, loose papers, pull cords for blinds or curtains, power cords and any fragile objects. Extinguish candles. Shut off portable heaters.
- Perform the required maintenance as per the Owner's Guide to ensure safe operation of the robot and charging station.
- If the robot is operating on a floor with stairs, please remove any clutter from the top step.
- Do not flip the robot over with the Combo Bin installed.
- Perform the required maintenance as per the Owner's Guide to ensure safe operation of the robot and charging station.

NOTICE

- Do not place anything on top of your robot or charging station.
- Failure to maintain cleanliness of charger contacts could result in loss of ability for the robot to charge the battery.
- Before running your robot on hard floors, please test your robot on a small section of the hard floor to ensure that it is compatible. Using your robot on a hard floor that is not compatible could result in damage to your floor. Contact your hard floor manufacturer with questions on compatibility.
- Before running your robot on carpets or rugs, ensure that the carpets or rugs are compatible with the dual multi-surface rubber brushes on your robot, otherwise known as beater bars. Using your robot on a carpet or rug that is not compatible could result in damage to your carpet or rug. Contact your carpet or rug manufacturer with questions on compatibility.

CHARGING STATION



WARNING



- If appliance is not working as it should, has been dropped, damaged,

left outdoors or dropped into water, return it to a service centre.

- Do not use a charging station with a damaged cord or plug. If the cord or plug is damaged, it must be replaced.
- Always disconnect your robot from the charging station before cleaning or maintaining it.
- Do not use the charging station as a step.
- Charge your robot only with the power supply provided. The provided power supply delivers safety extra-low voltage corresponding to the input marking on the robot which is required to maintain safe operation.
- To prevent the risk of your robot falling downstairs, ensure that the charging station is placed at least 4 feet (1.2 metres) away from stairs.
- Do not allow liquids to get on or into the charging station.

NOTICE

- Product may not be used with any type of power converter. Use of power converters will immediately void the warranty.
- If you live in an area prone to electrical storms, it is recommended that you use additional surge protection. Your charging station may be protected with a surge protector in the event of severe electrical storms.

CLEANING SOLUTION



WARNING



- Household cleaning products are safe when used and stored according to the instructions on the label. Always be sure to read and follow the directions carefully.
- Only use authorised cleaning solutions found on answers.irobot.com/s/roomba-combo-cleanser.
- For cleaning solution warnings, please refer to the outer box and solution bottle.



Keep away from children



Rinse hands after use



Keep away from eyes. If product gets into eyes rinse thoroughly with water

BATTERY



WARNING



- Do not open, crush, heat above 176°F: 80°C or incinerate. Follow the Owner's Guide instructions for proper use, maintenance, handling and disposal.
- Do not short-circuit the battery by allowing metal objects to contact battery terminals or immerse in liquid. Do not subject batteries to mechanical shock.
- Lithium ion batteries and products that contain lithium ion batteries are subject to stringent transportation regulations. If you need to post this product (with the battery included) for service, travel, or any other reason, you MUST refer to the Troubleshooting section of your manual or contact Customer Care for postage instructions.
- Periodically inspect the battery pack for any sign of damage or leakage. Do not charge damaged or leaking battery packs, do not allow the liquid to come in contact with skin or eyes. If contact has been made, wash the affected area with copious amounts of water and seek medical advice. Place the battery in a sealed plastic bag and recycle or dispose of safely according to local environmental regulations, or return it to your local authorised iRobot Service Centre for disposal.



CAUTION



- Battery usage by children should be supervised. Seek medical advice immediately if a cell or a battery has been swallowed.

NOTICE

- The battery pack must be removed from the robot before recycling or disposal.
- For best results, only use the Lithium Ion Battery that comes with the robot.
- Do not use non-rechargeable batteries. Use only the rechargeable battery supplied with the product. For replacement, purchase identical iRobot battery or contact iRobot Customer Care for alternative battery options.
- Always charge and remove the battery from your robot and accessories before long-term storage.



This symbol on the battery indicates that the battery must not be disposed of with unsorted common municipal waste. As the end-user, it is your responsibility to dispose of the end-of-life battery in your appliance in an environmentally sensitive manner as follows:

- (1) returning it to the distributor/dealer from whom you purchased the product; or
- (2) depositing it in a designated collection point.

The separate collection and recycling of end-of-life batteries at the time of disposal will help to conserve natural resources and to ensure that it is recycled in a manner that protects human health and the environment. For more information, please contact your local recycling office or the dealer from whom you originally purchased the product. Failure to properly dispose of end-of-life batteries may result in the negative potential effects on the environment and human health due to the substances in the batteries and accumulators.

Information regarding the effects of problematic substances in the battery waste stream may be found at the following source: <http://ec.europa.eu/environment/waste/batteries/>

About Your Roomba® Robot Vacuum

Top View

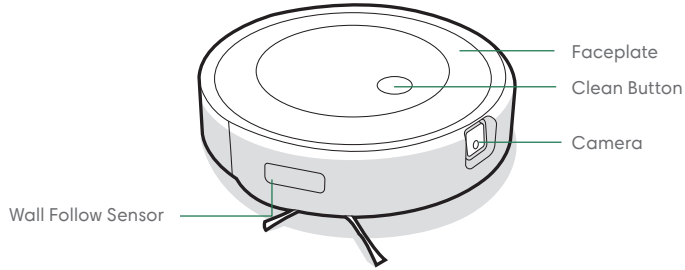

Home Base™ Charging Station

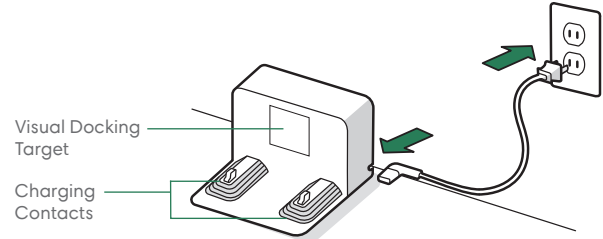

Bottom View

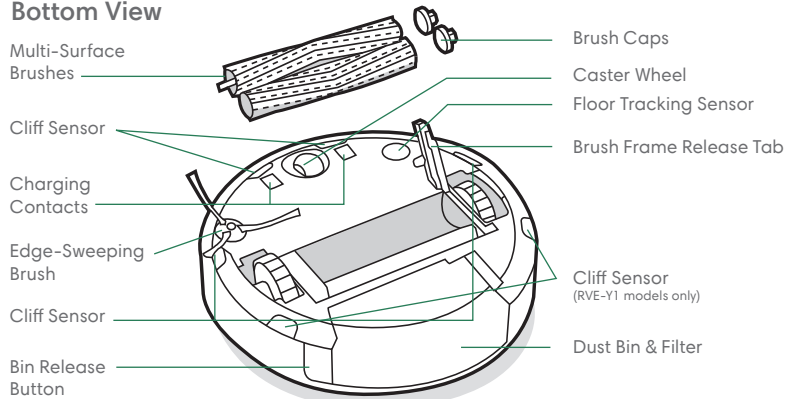

About Your Roomba Combo™ Bin

EN

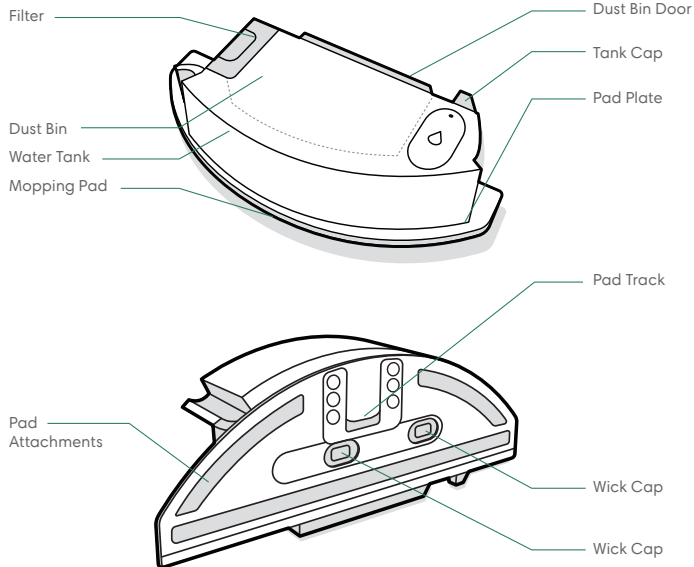

✳ IMPORTANT: You must register your product in the iRobot Home App and complete a mapping run before using your Combo Bin. See the *Activate your Combo Bin* card for instructions.

1 INSTALL THE MOPPING PAD

Slide the pad down over the track. Press the pad to the plate to attach.

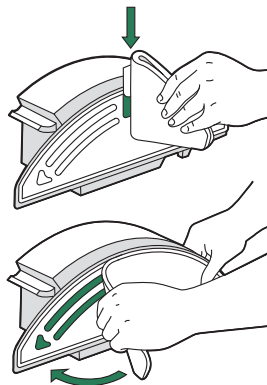

2 FILL THE BIN

Fill the Combo Bin with water. You may also use a compatible cleaning solution. Compatible solutions are listed at this answers.irobot.com/s/roomba-combo-cleanser

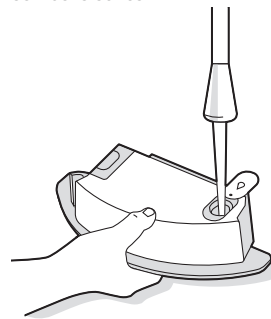

📖 Note: The product starts wicking as soon as water is put into the tank.

3 SWAP THE BINS

Remove the Dust Bin from the robot, and install the Combo Bin.

✳ Important: Do not flip the robot over with the Combo Bin installed

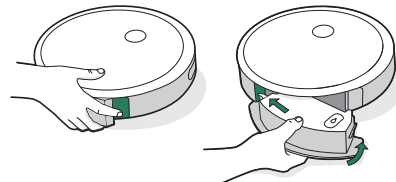

Using Your Roomba® Robot Vacuum

Positioning the Home Base™ Charging Station

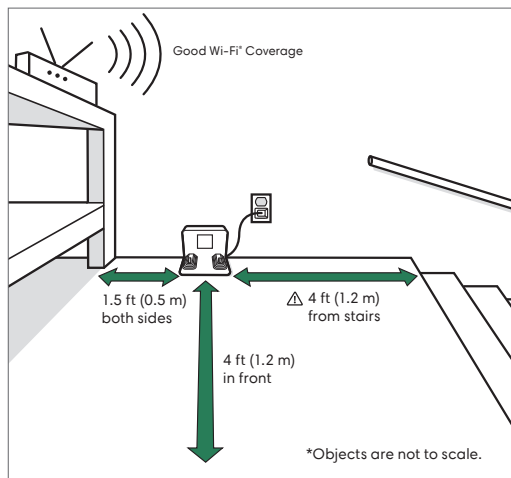

Note: Do not place your Home Base™ in direct sunlight. Ensure the area around the dock is free of clutter to improve docking performance.



WARNING: To prevent the risk of your robot falling downstairs, ensure that the charging station is placed at least 4 feet (1.2 meters) away from stairs.

Download the iRobot Home App and Connect to Wifi

- Follow the step-by-step instructions to set up your Roomba.
- Set up PrecisionVision Navigation to avoid obstacles in real time.
- Set an automatic cleaning schedule and customise cleaning preferences.
- Create smart maps to tell your robot where and when to clean.



Charging

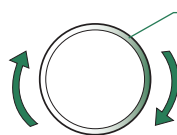

Light Ring Spiral While Charging

White Spiral: charging

Red Spiral: charging, low battery

A solid white light will indicate the battery charge percentage of your robot

- Place the robot on the charging station to activate the battery.



Note: Your robot comes with a partial charge, but we recommend that you charge the robot for 3 hours prior to starting the first cleaning job.



When your robot is fully charged, the light ring indicator will intermittently pulse white at the rear.

- The robot uses a small amount of power whenever it is on the charging station. You can put the robot in a further-reduced power state when not in use. To put your robot into reduced power standby mode, remove the dust bin and tap the clean button 5 times. To exit reduced power standby mode, place your robot on the charging station and tap the clean button. For more details on this Reduced Power Standby Mode, refer to the FAQ page on our website.
- For long-term storage, turn off the robot by removing it from the charging station and holding down the clean button for 3 seconds with one wheel off the ground. Store the robot in a cool, dry place.

Cleaning

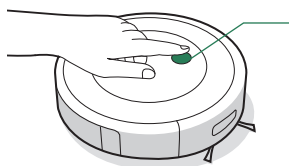

Just press the clean button

Tap to Start/Pause/Resume

Hold for 2-5 seconds to end a job

- Your robot will automatically explore and clean your home. It will return to the charging station at the end of a cleaning job and whenever it needs to recharge.



Remove excess clutter from floors before cleaning. Use your robot frequently to maintain well-conditioned floors.

- To end a job and send the robot back to its charging station, hold the clean button down for 2-5 seconds. A blue light ring pattern will indicate that the robot is seeking the charging station.
- When your robot detects an especially dirty area, it will engage Dirt Detect™ mode, moving in a forward/backward motion to clean the area more thoroughly. The light ring indicator will flash blue.



When the robot senses its bin needs to be emptied, the light ring indicator will illuminate in a red sweeping motion toward the rear.

Troubleshooting

- Your robot will tell you something is wrong by playing an audio alert and turning the light ring indicator red. Press the clean button or tap the bumper for details. Check the iRobot Home App for further support.

Red Light Ring

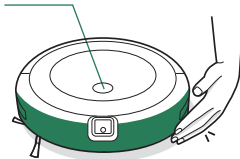

Low battery. Please charge.

- After 90 minutes of inactivity off the charging station, the robot will automatically end its cleaning job.
- To factory reset your robot, remove the dust bin and hold the clean button down for seven (7) seconds. A sound will let you know when the factory reset has been completed. Press the clean button down once more to confirm.

Battery Safety & Shipping

For best results, only use the iRobot Lithium Ion Battery that comes with your robot.



WARNING: Lithium ion batteries and products that contain lithium ion batteries are subject to stringent transportation regulations. If you need to ship this product for service, travel or any other reason, you **MUST** follow the below shipping instructions.

- Battery **MUST** be turned off before shipping.
- Turn off the battery by removing the robot from the charging station and holding down the clean button for 3 seconds with one wheel off the ground. All indicators will turn off.
- Package the robot securely for shipping.
- If you need further assistance, contact our Customer Care team or visit global.irobot.com.

Care and Maintenance

Care and Maintenance Instructions

To keep your robot running at peak performance, perform the procedures on the following pages.

There are additional instructional videos in the iRobot Home App. If you notice the robot picking up less debris from your floor, empty the bin, clean the filter, and clean the brushes.

Part	Care Frequency	Replacement Frequency*
Bin	Wash bin as needed	-
Filter	Clean once a week (twice a week if you have a pet). Do not wash.	Every 2 months
Full Bin Sensor	Clean every 2 weeks	-
Front Caster Wheel	Clean every 2 weeks	Every 12 months
Edge-Sweeping Brush and Multi-Surface Brushes	Clean once a month (twice a month if you have a pet)	Every 12 months
Sensors and Charging Contacts	Clean once a month	-
Camera Window	Clean and inspect once a month	After 30 washes
Mopping pad	Clean after a mopping job	After 30 washes
Wick cap	Replace if dirty or shows wear	-

 **Note:** iRobot manufactures various replacement parts and assemblies. If you think you need a replacement part, please contact iRobot Customer Care for more information.

*Replacement frequency may vary. Parts should be replaced if visible wear appears.

Emptying the Bin

- 1 Press bin release button to remove bin.

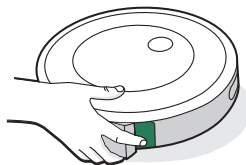

- 2 Open bin door to empty bin.

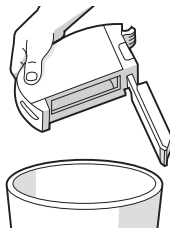

- 3 Place bin back in the robot.

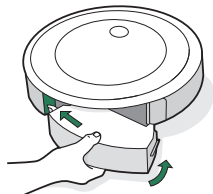

Cleaning the Filter

- 1 Remove the bin. Remove the filter by grasping both ends and pulling out.

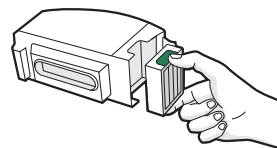

- 2 Remove debris by tapping the filter against your trash container.



- 3 Reinsert filter with ridged grips facing out. Place bin back in the robot.

 **Important:** The robot will not run if the filter is not installed correctly. Replace the filter every two months.

Cleaning the Full Bin Sensors

- 1 Remove and empty the bin.

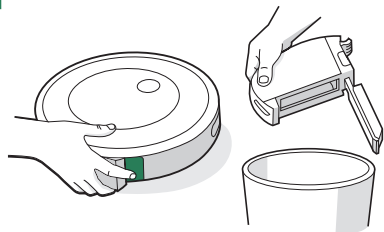

- 2 Wipe the inner sensors with a clean, dry cloth.

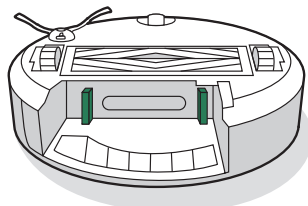

- 3 Wipe the bin door with a clean, dry cloth.

Closed Door

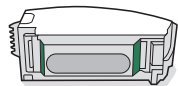

Open Door

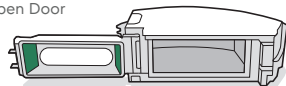



Washing the Bin

-  **Important:** Do not wash the filter. Remove the filter before washing the bin.

- 1 Release the bin, remove the filter, and open the bin door.

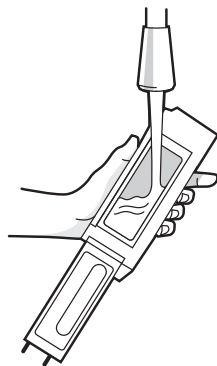
- 2 Rinse the bin using warm water.



 **Note:** Bin is not dishwasher safe.

- 3 Make sure bin is completely dry. Reinsert filter and place bin back in the robot.

Cleaning the Edge-Sweeping Brush

- 1 Use a coin or small screwdriver to remove the screw holding the Edge-Sweeping Brush in place.

- 2 Pull to remove the Edge-Sweeping Brush. Remove any hair or debris, then reinstall the brush.

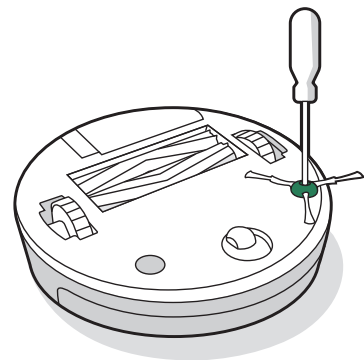

Cleaning the Front Caster Wheel

- 1 Pull firmly on the front wheel module to remove it from the robot.
- 2 Pull firmly on the wheel to remove it from its housing (see illustration below).
- 3 Remove any debris from inside the wheel cavity.
- 4 Reinstall all parts when finished. Make sure the wheel clicks back into place.

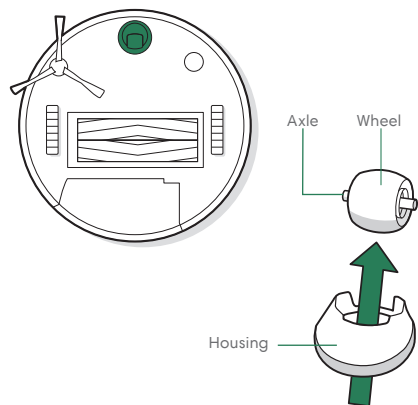

 **Important:** A front wheel clogged with hair and debris could result in damage to your floor. If the wheel is not spinning freely after you have cleaned it, please contact Customer Care.

Cleaning the Multi-Surface Brushes

- 1 Pinch the brush frame release tab, lift the tab, and remove any obstructions.

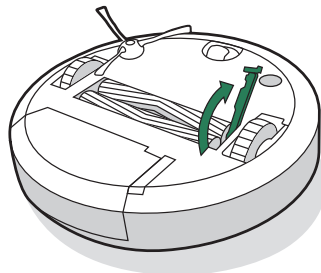

- 2 Remove the brushes from the robot. Remove the brush caps from the ends of the brushes. Remove any hair or debris that has collected beneath the caps. Reinstall the brush caps.

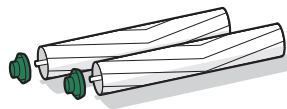

- 3 Remove any hair or debris from the square and hexagonal pegs on the opposite side of the brushes.

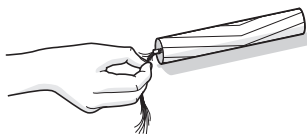

- 4 Remove the bin from the robot and clear any debris from the vacuum path.

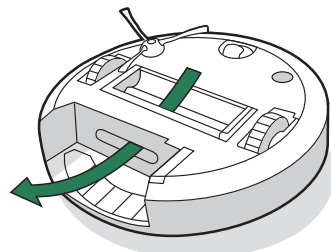

- 5 Reinstall the brushes in the robot. Match the shape of the brush pegs with the shape of the brush icons in the cleaning head module.

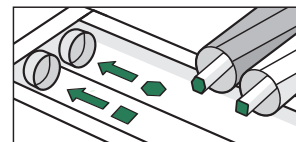

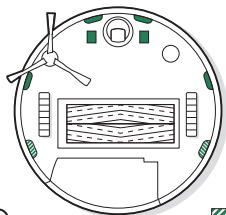
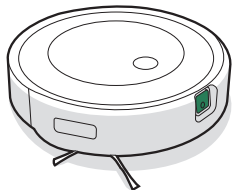

Cleaning the Sensors, Camera Window and Charging Contacts

- 1 Wipe sensors, camera window, and charging contacts with a clean, dry cloth.

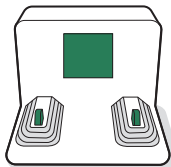

RVE-Y1 models only 



-  **Important:** Do not spray cleaning solution or water onto the sensors or sensor openings.

Cleaning the Mopping Pad

HAND WASHING

Thoroughly wash the pad with warm water.

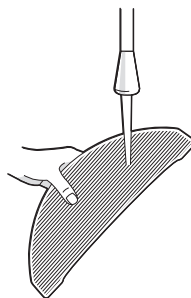

MACHINE WASHING

Wash using the warm cycle, then air dry. Do not tumble dry. Do not wash with delicates.

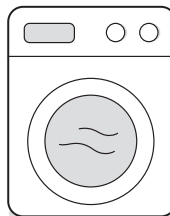

Replacing the Wick Cap

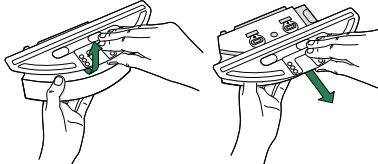
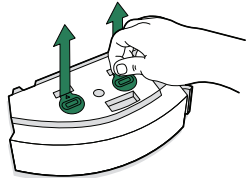
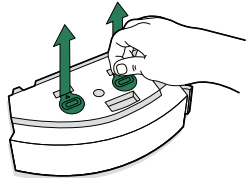
- 1 Remove pad plate
 
- 2 Remove the wick cap by pulling on the side rubber tab.
 
- 3 Replace with a new wick cap, pressing firmly into place to create a tight seal to prevent leaking.
 
- 4 Reinstall pad plate

Regulatory Information



Hereby, iRobot Corporation declares that this robot vacuum cleaner model RVE-Y1/RVE-Y2 is in compliance with the EU Radio Equipment Directive 2014/53/EU. The full text of the EU Declaration of Conformity is available at the following web address:

www.irobot.com/compliance.



Hereby, iRobot Corporation declares that this robot vacuum cleaner model RVE-Y1/RVE-Y2 is in compliance with the Radio Equipment Regulations 2017. The full text of the UKCA Declaration of Conformity is available at the following web address:

www.irobot.com/compliance.



This symbol on the product indicates that the appliance must not be disposed of with unsorted common municipal waste. As the end-user, it is your responsibility to dispose of the end-of-life appliance in an environmentally sensitive manner as follows:

- (1) returning it to the distributor/dealer from whom you purchased the product; or
- (2) depositing it in a designated collection point.

Disposing of this product correctly will help save valuable resources and prevent any potential negative effects on human health and the environment, which could otherwise arise from inappropriate waste handling. Please contact your local authority for further details or your nearest designated collection point. Penalties may be applicable for incorrect disposal of this waste in accordance with your national legislation.

More information may be found at the following source:
https://environment.ec.europa.eu/topics/waste-and-recycling/waste-electrical-and-electronic-equipment-weee_en

Chemical information report listing SVHC (substances of very high concern) per EU Regulation EU 1907/2006 can be found here:

www.irobot.com/compliance.

Regulatory Model RVE-Y1 incorporates the Sextant radio module model AXG-Y1. The Sextant radio module is a dual band radio which operates in the WLAN 2.4 GHz and WLAN 5GHz bands. The Sextant radio module also incorporates Bluetooth and BLE which operates in the 2400 MHz – 2483.5 MHz band.

- The 2.4 GHz band is limited to operate between 2400 MHz – 2483.5 MHz with a maximum EIRP output power of 17.78 dBm (59.98 mW) at 2442 MHz.
- The 5 GHz band is limited to operate between 5150 MHz – 5850 MHz with a maximum EIRP output power of 20.81 dBm (120.50 mW) at 5190 MHz.
- For Israel, the 5 GHz band is limited to operate in the 5150 MHz – 5350 MHz band.

Or

Regulatory Model RVE-Y2 incorporates the FN Link radio module Model 6233E-UUB. The 6233E-UUB radio module is a dual- band radio which operates in the WLAN 2.4GHz and WLAN 5GHz bands. The 6233E-UUB radio module also incorporates Bluetooth and BLE which operate in the 2400-2483.5MHz band.

- The 2.4 GHz band is limited to operate between 2400 MHz – 2483.5 MHz with a maximum EIRP output power of 19.75 dBm (94.41 mW) at 2462 MHz.
- The 5 GHz band is limited to operate between 5150 MHz – 5850 MHz with a maximum EIRP output power of 20.07 dBm (101.62 mW) at 5180 MHz.
- For Israel, the 5 GHz band is limited to operate in the 5150 MHz – 5350 MHz band.

Recycle your end-of-life iRobot product responsibly as per local regulations. The following is a list of the WEEE recycling organisations contracted by iRobot at the time of product sale.

Location	Organisation	URL
Austria	UFH	http://www.elektro-ade.at/elektrogeraete-sammeln/liste-der-sammelstoesterreich/
Belgium	Recupel	https://www.recupel.be/en/where-to-go/?searchcollectionPoints=&categories=1%2C2%2C3%2C4#
Germany	Zentek	https://www.ear-system.de/ear-verzeichnis/sammel-und-ruecknahmestback
Denmark	Elretul	https://www.dpa-system.dk/DPAApplications/DPADB.aspx?wf=CollectionPointSearch.as
Spain	Ecotic	https://punto-limpio.info/
France	Eco-systemes	https://www.eco-systemes.fr/france
Ireland	WEEE Ireland	http://www.weeeireland.ie/household-recycling/where-can-i-recycle/
Netherlands	Wecycle	https://www.watismijnapparaatwaard.nl/
Sweden	El-Kretsen	https://www.sopor.nu/sortera-atervinn/
United Kingdom	Repic	http://www.responsible-recycling.co.uk/contact-us/find-your-local-recy

Manufacturer Address: iRobot Corporation, 8 Crosby Drive, Bedford MA 01730, USA

iRobot

©2023 iRobot Corporation, 8 Crosby Drive, Bedford, MA 01730 USA. All rights reserved. iRobot and Roomba are registered trademarks of iRobot Corporation. Home Base and Dirt Detect are trademarks of iRobot Corporation. Wi-Fi and the Wi-Fi logo are registered trademarks of Wi-Fi Alliance.

iRobot Customer Care

USA & Canada

If you have questions or comments about your dirt disposal, please contact iRobot before contacting a retailer.

You can start by visiting global.irobot.com for support tips, frequently asked questions, and information about accessories. This information can also be found in the iRobot HOME App. If you need further assistance, call the US Customer Care team at (877) 855-8593.

iRobot USA Customer Care Hours

Monday to Friday, 9AM — 9PM Eastern Time

Saturday and Sunday 9AM — 6PM Eastern Time

Outside USA & Canada

Visit global.irobot.com to:

Learn more about iRobot in your country

Get hints and tips to improve your product performance

Get answers to questions

Contact your local support center

The complete owner's guide is available at about.irobot.com/manual#comboj5

Informations de sécurité

Informations de sécurité importantes

Ce guide du propriétaire comprend des renseignements sur les modèles de réglementation : RVE-Y1, RVE-Y2, ADI-N1, Batterie : ABL-F, ABL-D2Ax, ABL-D2Bx (x = 1 or 2)

CONSERVER CES INSTRUCTIONS

 **AVERTISSEMENT** : lorsque vous utilisez un appareil électrique, vous devez respecter certaines précautions de base, notamment :

LISEZ TOUTES LES INSTRUCTIONS

 **AVERTISSEMENT**: pour éviter tout risque de blessure ou de dommage, lisez et respectez les consignes de sécurité suivantes lors de la configuration, de l'utilisation et de l'entretien de votre robot.

Cet appareil peut être utilisé par des enfants âgés de 8 ans et plus, et par des personnes ayant des capacités physiques, sensorielles ou mentales réduites, ou un manque d'expérience et de connaissances, si des conseils ou instructions leur ont été donnés concernant l'utilisation en toute sécurité de l'appareil et les dangers impliqués. Les enfants ne doivent pas jouer avec l'appareil. Le nettoyage et l'entretien par l'utilisateur ne doivent pas être effectués par des enfants sans surveillance.

 Voici le symbole d'alerte de sécurité. Il est utilisé pour vous informer d'éventuels risques de blessure. Respectez tous les messages de sécurité qui suivent ce symbole afin d'éviter tout risque de blessure ou de mort.

 Risque d'électrocution

 Équipement de classe II

 Puissance de sortie nominale, c.c.

 Lire le manuel de l'opérateur

 Symbole général de recyclage

 Risque d'incendie

 Conçu pour une utilisation à l'intérieur uniquement

 Puissance d'entrée nominale, c.c.

 Tenir hors de portée des enfants

 Unité d'alimentation séparée

 Attention

 Équipement de classe III

 Puissance d'entrée nominale, c.a.

AVERTISSEMENT : Indique une situation dangereuse qui, si elle n'est pas évitée, peut entraîner la mort ou de graves blessures.

ATTENTION : Indique une situation dangereuse qui, si elle n'est pas évitée, peut entraîner des blessures mineures ou modérées.

AVIS : Indique une situation dangereuse qui, si elle n'est pas évitée, peut entraîner des dommages matériels.

GÉNÉRAL

AVERTISSEMENT

- Votre robot est fourni avec un câble d'alimentation adapté à votre zone géographique et est conçu pour être branché sur une prise de courant CA domestique standard uniquement. N'utilisez pas d'autre câble d'alimentation ni de multiprises. Si vous avez besoin de remplacer le câble, contactez le service client afin de choisir un câble conforme aux normes d'alimentation électrique de votre pays.
- Ne démontez pas votre robot ou votre base de chargement autrement que comme indiqué dans le guide du propriétaire. Aucune pièce interne ne peut être réparée par l'utilisateur. Confiez l'entretien à un personnel d'entretien qualifié.
- Risque d'électrocution. Utilisez le produit uniquement à l'intérieur et dans un environnement sec.
- Ne manipulez pas votre robot ni la base de chargement si vous avez les mains humides.
- N'utilisez pas de chargeur non autorisé. Si vous utilisez un chargeur non autorisé, la batterie pourrait dégager de la chaleur, produire de la fumée, prendre feu ou exploser.
- Votre robot n'est pas un jouet. Il est nécessaire de surveiller les jeunes enfants et les animaux lorsque votre robot est en marche.
- Ne vous asseyez pas et ne montez pas sur votre robot ou votre base de chargement.
- Rangez et utilisez votre robot à température ambiante uniquement.
- Si la pièce à nettoyer comprend un balcon, une barrière physique doit être utilisée pour empêcher l'accès du robot au balcon et garantir un fonctionnement sûr.
- Si la pièce à nettoyer contient des équipements tels qu'une cuisinière, un ventilateur, un chauffage appoint ou un humidificateur, retirez-les avant utilisation. Le robot risque de provoquer des blessures, des dommages ou des dysfonctionnements s'il vient heurter et pousser des équipements de

ce type.

- Veillez à ce que votre robot et votre base de chargement ne soient jamais mouillés.
- N'oubliez pas que les sols peuvent être glissants après un nettoyage par votre robot.
- Ne vous asseyez pas et ne montez pas sur votre robot ou votre base de chargement.

ATTENTION

- Ne faites pas fonctionner le robot dans des zones comportant des prises électriques exposées au sol.
- N'utilisez pas cet appareil pour ramasser des objets tranchants, du verre ou toute matière en combustion ou qui dégage de la fumée.
- N'oubliez pas que le robot se déplace tout seul. Faites attention, lorsque vous marchez dans la zone dans laquelle le robot fonctionne, à ne pas marcher ni trébucher sur lui.
- Si l'appareil passe au-dessus d'un cordon d'alimentation et l'entraîne, il risque de faire tomber au passage des objets se trouvant sur une table ou une étagère à proximité. Avant d'utiliser cet appareil, ramassez les objets tels que les vêtements, les feuilles volantes, les cordons des stores ou des rideaux, les cordons d'alimentation et tout objet fragile. Éteignez les bougies. Fermez les chauffages d'appoint.
- Assurez l'entretien conformément au guide du propriétaire afin de garantir un fonctionnement sûr du robot et de la base de chargement.
- Si le robot fonctionne sur un sol comprenant des escaliers, veuillez retirer tout objet encombrant de la marche supérieure.
- Ne retournez pas le robot lorsque le bac Combo est installé.
- Assurez l'entretien conformément au manuel d'utilisation afin de garantir un fonctionnement sûr du robot et de la base de chargement.

AVIS

- Ne placez aucun objet sur votre robot ni sur la base de chargement.
- Ne pas préserver la propreté des contacts de la batterie peut entraîner une perte de capacité du robot à charger la batterie.
- Avant de faire fonctionner votre robot sur des sols durs, testez-le sur une petite partie pour vous assurer de sa compatibilité. L'utilisation de votre robot sur un sol dur non compatible pourrait endommager ce dernier. Contactez le fabricant de votre sol dur si vous avez des questions au sujet

de sa compatibilité.

- Avant d'utiliser votre robot sur des tapis ou de la moquette, assurez-vous que ces derniers sont compatibles avec les 2 extracteurs en caoutchouc multisurfaces de votre robot, également appelées brosses doubles. L'utilisation de votre robot sur des tapis ou une moquette non compatible pourrait endommager ces derniers. Contactez le fabricant de vos tapis et moquettes si vous avez des questions au sujet de leur compatibilité.

BASE DE CHARGEMENT

AVERTISSEMENT

- Si l'appareil ne fonctionne pas comme il le devrait, s'il est tombé, endommagé, s'il est resté dehors ou qu'il est tombé dans l'eau, retournez-le à un centre de services.
- N'utilisez pas la base de chargement avec une fiche ou un câble endommagé. S'ils sont endommagés, le câble ou la fiche doivent être remplacés.
- Déconnectez toujours votre robot de la base de chargement avant de le nettoyer ou de l'entretenir.
- Ne vous servez pas de la base de chargement comme d'une marche.
- Chargez votre robot uniquement avec la source d'alimentation fournie. La source d'alimentation fournie délivre une très basse tension de sécurité, correspondant au marquage d'entrée sur le robot, qui est nécessaire pour assurer un fonctionnement sûr.
- pour éviter que votre robot ne tombe dans les escaliers, assurez-vous que la base de chargement est placée à au moins 1,20 m (4 pieds) des escaliers.
- Ne laissez pas de produits liquides entrer en contact avec la base de chargement.

AVIS

- Le produit ne peut pas être utilisé avec n'importe quel type de convertisseur de puissance. L'utilisation de convertisseurs de puissance annule immédiatement la garantie.
- Si vous vivez dans une région sujette à de violents orages, nous vous recommandons d'utiliser des systèmes spéciaux de protection contre les surtensions. En cas de violents orages, vous pouvez protéger la base de chargement à l'aide d'un parasurtenseur.

SOLUTION DE NETTOYAGE

AVERTISSEMENT

- Les produits de nettoyage domestiques sont sans danger lorsqu'ils sont utilisés et stockés conformément aux instructions figurant sur l'étiquette. Assurez-vous de toujours lire et suivre attentivement les instructions.
- Utilisez uniquement la solution de nettoyage autorisée préconisée sur le site answers.irobot.com/s/roomba-combo-cleanser.
- En ce qui concerne les avertissements concernant la solution de nettoyage, veuillez vous reporter à la boîte extérieure et au flacon.



À garder hors de portée des enfants



Se laver les mains après utilisation



Éviter tout contact avec les yeux. Si le produit entre en contact avec les yeux, rincer abondamment à l'eau

BATTERIE

AVERTISSEMENT

- Ne pas ouvrir, écraser, chauffer à plus de 80° C (176 °F), ni brûler la batterie. Suivez les instructions du guide du propriétaire afin d'utiliser, d'entretenir, de manipuler et de mettre au rebut la batterie de manière appropriée.
- Ne court-circuitez pas la batterie en mettant des objets métalliques en contact avec les bornes de la batterie ou en l'immergeant dans un liquide. Ne soumettez pas la batterie à des chocs mécaniques.
- Les batteries au lithium-ion et les produits contenant ce type de batterie sont soumis à des règles de transport très strictes. Si vous avez besoin d'expédier votre produit (avec sa batterie) à des fins de réparation, de voyage ou pour toute autre raison, vous devez vous référer à la section Dépannage de votre manuel ou prendre contact avec le service client pour obtenir des instructions d'expédition.
- Vérifiez régulièrement la batterie pour détecter tout signe de dommage ou de fuite. Ne rechargez pas une batterie endommagée ou une batterie qui fuit, évitez tout contact du liquide avec la peau ou les yeux. En cas de contact avec le liquide, lavez abondamment à l'eau la zone touchée et consultez un médecin. Placez la batterie dans un sac en plastique scellé

et recyclez-la ou mettez-la au rebut de façon sécurisée en respectant les réglementations environnementales en vigueur dans votre pays. Vous pouvez également la renvoyer à votre centre d'entretien iRobot local agréé pour qu'elle soit mise au rebut.



Ce symbole sur la batterie indique que la batterie ne doit pas être jetée. Ce symbole sur la batterie indique qu'elle ne doit pas être éliminée avec les déchets municipaux ordinaires non triés. En tant qu'utilisateur final, il vous incombe de mettre la batterie au rebut en fin de vie de votre appareil d'une manière respectueuse de l'environnement, comme suit :

(1) en la retournant au distributeur/revendeur auprès duquel vous avez acheté le produit ;
ou

(2) en la déposant dans un point de collecte désigné

Le tri sélectif et le recyclage de la batterie en fin de vie au moment de sa mise au rebut contribueront à la préservation des ressources naturelles et permettront de la recycler d'une manière respectueuse de la santé humaine et de l'environnement. Pour plus d'informations, contactez votre point de recyclage local ou bien le revendeur auprès duquel vous avez acheté le produit à l'origine. Une mise au rebut non conforme des batteries en fin de vie peut avoir des effets négatifs potentiels sur l'environnement et la santé humaine en raison des substances présentes dans les batteries et les accumulateurs.

Des informations concernant les effets des substances problématiques dans le flux de déchet des batteries sont disponibles à l'adresse suivante : <http://ec.europa.eu/environment/waste/batteries/>

FR



ATTENTION



- Il est nécessaire de surveiller les enfants lorsqu'ils utilisent la batterie. Veuillez demander immédiatement l'avis de votre médecin si une pile ou une batterie a été ingérée.

AVIS

- La batterie doit être retirée du robot avant d'être recyclée ou mise au rebut.
- Pour des résultats optimaux, utilisez uniquement la batterie au lithium-ion iRobot fournie avec votre robot.
- N'utilisez pas de batteries non rechargeables. Utilisez uniquement la batterie rechargeable fournie avec le produit. Pour la remplacer, achetez une batterie identique ou contactez le service client d'iRobot pour obtenir d'autres solutions concernant la batterie.
- Avant de ranger votre robot pour une longue durée, veuillez toujours à charger et retirer sa batterie, ainsi qu'à retirer les accessoires.

À propos de votre aspirateur robot Roomba®

Vue du dessus

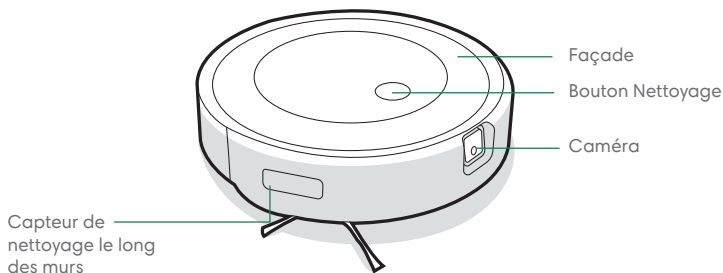

Base de chargement Home Base™

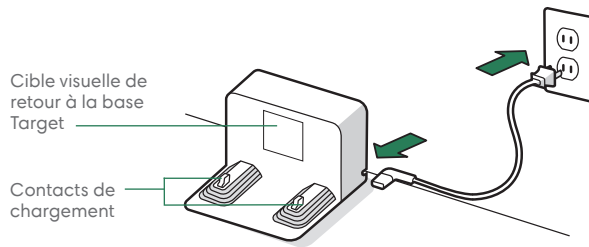

Vue du dessous

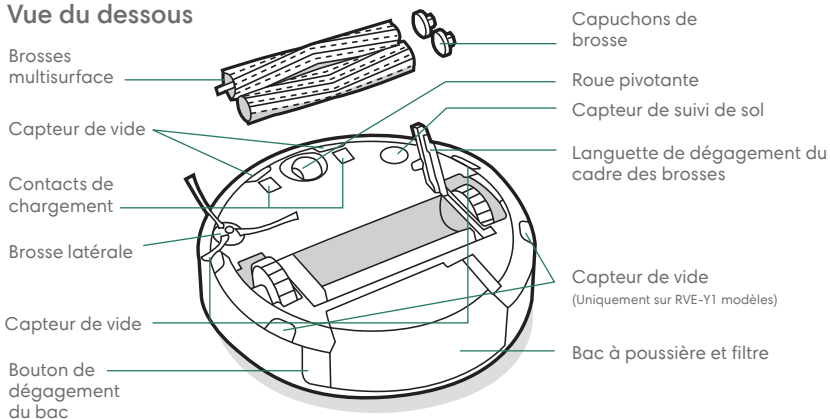

À propos de votre bac Roomba Combo®

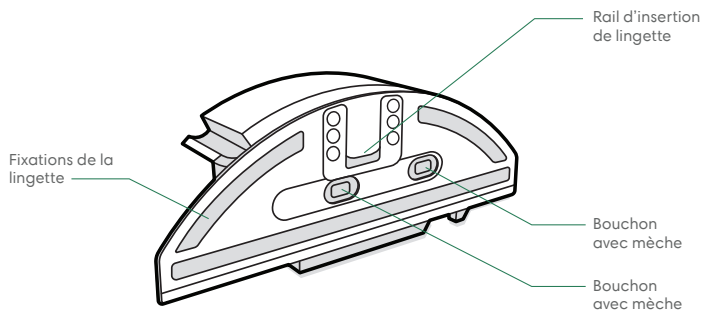
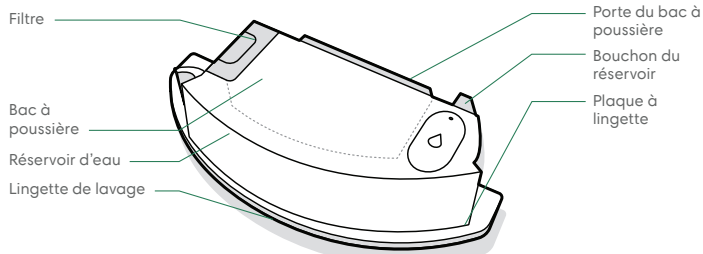

***** **IMPORTANT :** vous devez enregistrer votre produit dans l'application iRobot Home et effectuer une session de cartographie avant d'utiliser votre bac Combo. Reportez-vous à la fiche Activation de votre bac Combo pour obtenir des instructions.

1 INSTALLATION DE LA LINGETTE DE LAVAGE

Faites glisser la lingette vers le bas sur le rail. Appuyez sur la lingette pour la fixer sur la plaque.

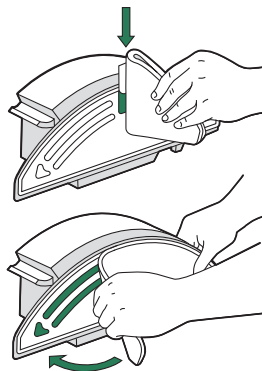

2 REMPLISSAGE DU BAC

Remplissez d'eau le bac Combo. Vous pouvez également utiliser une solution de nettoyage compatible. Les solutions compatibles sont répertoriées sur answers.irobot.com/s/roomba-combo-cleanser

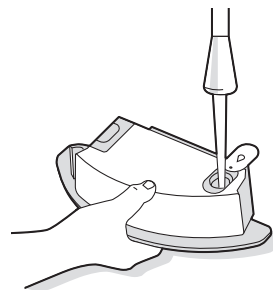

Remarque : le produit est absorbé dès que de l'eau est mise dans le réservoir.

3 CHANGEMENT DE BAC

Retirez le bac à poussière du robot et installez le bac Combo.

***** **Important :** ne retournez pas le robot lorsque le bac Combo est installé

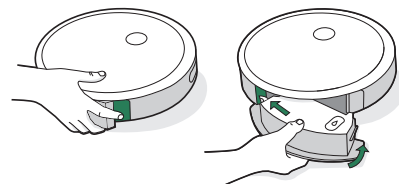

Utilisation de votre robot aspirateur Roomba®

Positionnement de la base de chargement Home Base™

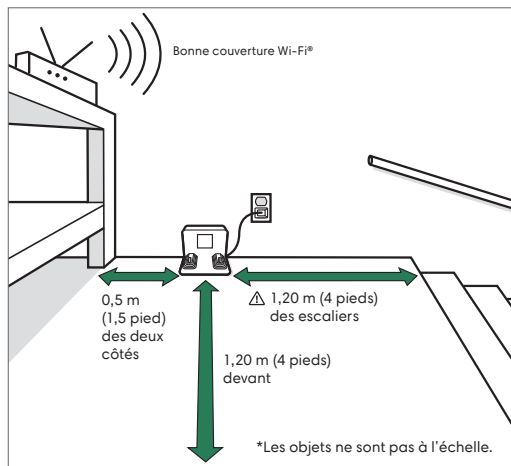

Remarque : ne placez pas votre Home Base™ à la lumière directe du soleil. Pour optimiser le retour à la base, assurez-vous qu'aucun objet encombrant ne se trouve autour de la base.



AVERTISSEMENT : pour éviter que votre robot ne tombe dans les escaliers, assurez-vous que la base de chargement est placée à au moins 1,20 m (4 pieds) des escaliers.

Mise en charge



Spirale de l'anneau lumineux pendant le chargement

Spirale blanche : chargement

Spirale rouge : chargement, batterie faible

Un voyant blanc fixe indique le niveau de charge de la batterie en % de votre robot

- Placez le robot sur la base de chargement pour activer la batterie.



Remarque : Votre robot est livré avec une charge partielle, mais nous vous recommandons de le charger pendant 3 heures avant de démarrer la première tâche de nettoyage complète.

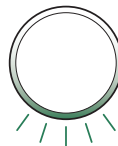

Une fois que votre robot est complètement chargé, le voyant lumineux clignote en blanc à l'arrière.

Téléchargez l'application iRobot Home et connectez-vous au réseau Wi-Fi®

- Suivez les instructions étape par étape pour configurer votre aspirateur robot Roomba.
- Pour éviter les obstacles en temps réel, configurez Navigation PrecisionVision.
- Définissez un programme de nettoyage automatique et personnalisez les préférences de nettoyage.
- Créez des cartes intelligentes pour indiquer à votre robot où et quand nettoyer.



Nettoyage

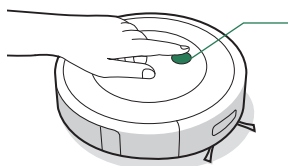

Il suffit d'appuyer sur le bouton Nettoyage

Appuyez pour démarrer/mettre en pause/reprendre

Maintenez pendant 2 à 5 secondes pour terminer une tâche

- À l'aide de sa caméra frontale, votre robot explorera et nettoiera automatiquement votre maison en lignes droites et en évitant les obstacles. Il retournera à la base de chargement à la fin d'une tâche de nettoyage et chaque fois qu'il a besoin d'être rechargé.



Votre robot est capable de reconnaître les objets et de les éviter. Toutefois, il est toujours recommandé d'enlever les objets encombrants avant de procéder à un nettoyage.

- Pour terminer une tâche et renvoyer le robot à sa base de chargement, maintenez le bouton Nettoyage enfoncé pendant 2 à 5 secondes. Un motif de voyant lumineux bleu indique que le robot cherche la base de chargement.
- Lorsque votre robot détecte une zone particulièrement sale, il active le mode Dirt Detect™ et se déplace alors d'avant en arrière à plusieurs reprises pour nettoyer la zone plus en profondeur. Le voyant lumineux clignotera en bleu.



Lorsque le robot détecte que son bac a besoin d'être vidé, l'anneau lumineux s'allume en rouge avec un motif continu vers l'arrière.

Dépannage

- En cas de dysfonctionnement, votre robot émet un signal sonore et le voyant lumineux s'allume en rouge. Appuyez sur le bouton Nettoyage ou appuyez sur le pare-chocs pour plus de détails. Consultez l'application iRobot Home pour obtenir davantage d'informations d'assistance.

Anneau lumineux rouge

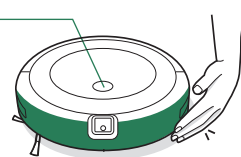

Batterie faible. Chargez le robot.

- Après 90 minutes d'inactivité hors de la base de chargement, le robot terminera automatiquement sa tâche de nettoyage.
- Pour restaurer les paramètres d'usine de votre robot, retirez le bac à poussière et maintenez le bouton Nettoyage enfoncé pendant sept (7) secondes. Un signal sonore vous indique que la restauration des paramètres d'usine est terminée. Appuyez une nouvelle fois sur le bouton Nettoyage pour confirmer.

Informations relatives à la sécurité et l'expédition de batteries

Pour des résultats optimaux, utilisez uniquement la batterie au lithium-ion fournie avec votre robot iRobot.

⚠ AVERTISSEMENT : Les batteries au lithium-ion et les produits contenant ce type de batterie sont soumis à des règles de transport très strictes. Si vous avez besoin d'expédier votre produit à des fins de réparation, de voyage ou pour toute autre raison, vous DEVEZ vous conformer aux instructions d'expédition suivantes.

- La batterie DOIT être mise hors tension avant l'expédition.
- Éteignez le batterie en retirant le robot de la base de chargement et en maintenant le bouton Nettoyage enfoncé pendant 3 secondes avec une roue relevée. Tous les voyants s'éteindront.
- Emballez le robot avec précaution en vue de l'expédition.
- Pour obtenir de l'aide, contactez notre équipe du service client ou rendez-vous sur global.irobot.com.

Entretien et maintenance

Instructions d'entretien et de maintenance

Pour préserver les performances optimales de votre robot, respectez les procédures décrites aux pages suivantes.

Vous trouverez des vidéos de démonstration supplémentaires dans l'application iRobot Home. Si vous remarquez que le robot ramasse moins de débris sur le sol, videz le bac, nettoyez le filtre et nettoyez les brosses.

Pièce	Fréquence d'entretien	Fréquence de remplacement*
Bac	Nettoyer le bac au besoin	-
Filtre	Nettoyer une fois par semaine (deux fois si vous possédez un animal domestique). Ne pas laver.	Tous les deux mois
Capteur de bac plein	Nettoyer toutes les deux semaines	-
Roue avant	Nettoyer toutes les deux semaines	Tous les ans
Brosse latérale et brosses multisurface	Nettoyer une fois par mois (deux fois par mois si vous possédez un animal domestique)	Tous les ans
Capteurs et contacts de chargement	Nettoyer une fois par mois	-
Fenêtre de caméra	Nettoyer et inspecter une fois par mois	-
Lingette de lavage	Nettoyer après une tâche de lavage	Tous les 30 lavages
Bouchon avec mèche	Remplacer si elle est sale ou usée	-

Remarque : iRobot fabrique divers pièces et assemblages de rechange. Si vous pensez avoir besoin de pièces de rechange, veuillez contacter le service client iRobot.

*La fréquence de remplacement peut varier. Les pièces doivent être changées en cas d'usure visible.

Vidage du bac

- 1 Appuyez sur le bouton de dégagement du bac pour retirer ce dernier.



- 2 Ouvrez la porte du bac et videz ce dernier.

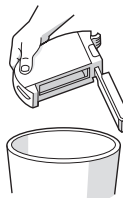

- 3 Remplacez le bac dans le robot.

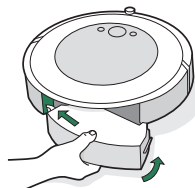

Nettoyage du filtre

- 1 Retirez le bac. Retirez le filtre en tirant sur ses deux extrémités.

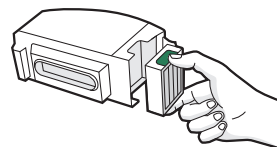

- 2 Retirez les débris se trouvant sur le filtre en tapant celui-ci contre la poubelle.



- 3 Réinsérez le filtre, les stries vers l'avant. Remplacez le bac dans le robot.

*** Important :** le robot ne fonctionnera pas si le filtre n'est pas installé correctement. Remplacez le filtre tous les deux mois.

Nettoyage des capteurs de bac plein

- 1 Retirez et videz le bac.

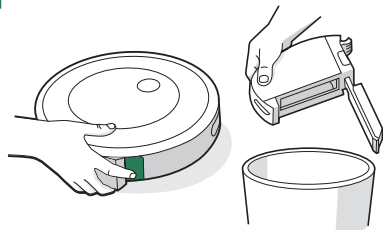

- 2 Essuyez les capteurs internes avec un chiffon propre et sec.

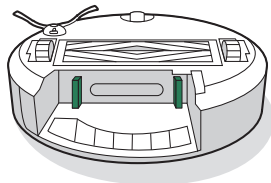

- 3 Essuyez la porte du bac avec un chiffon propre et sec.

Porte fermée

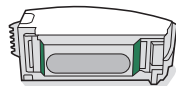

Porte ouverte

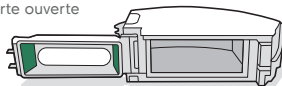

Nettoyage du bac

- ✳ Important :** ne nettoyez pas le filtre. Retirez le filtre avant de nettoyer le bac.

- 1 Retirez le bac, ainsi que le filtre et ouvrez la porte du bac.

- 2 Rincez le bac avec de l'eau chaude.

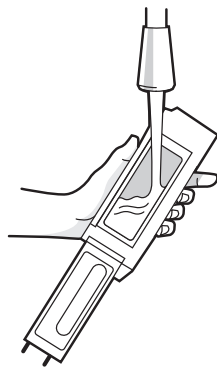

- 📄 Remarque :** le bac ne doit pas être mis au lave-vaisselle.

- 3 Assurez-vous que le bac est complètement sec. Réinsérez le filtre, puis replacez le bac dans le robot.

Nettoyage de la brosse latérale

- 1 Utilisez une pièce de monnaie ou un petit tournevis pour retirer la vis de fixation de la brosse latérale.

- 2 Tirez la brosse latérale pour la retirer. Enlevez les cheveux, poils ou débris, puis réinstallez la brosse.

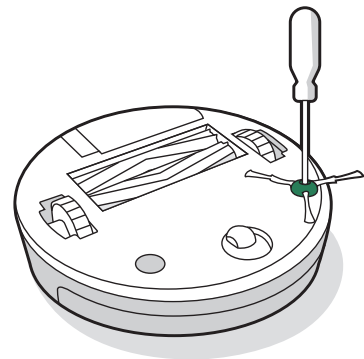

Nettoyage de la roue avant

- 1 Tirez fermement sur le module de roue avant pour le retirer du robot.
- 2 Tirez fermement sur la roue pour la retirer de son logement (voir l'illustration ci-dessous).
- 3 Enlevez les débris à l'intérieur de la cavité de la roue.
- 4 Quand vous avez terminé, remettez les pièces en place. Assurez-vous de bien fixer la roue dans son emplacement (vous devez entendre un clic).

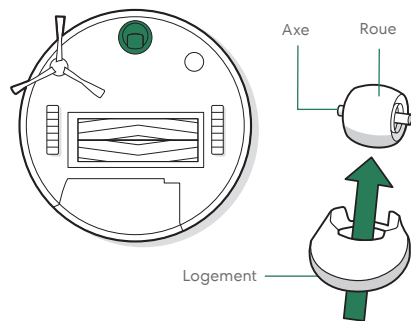

*** Important :** si la roue avant est bloquée par des cheveux, poils ou débris, vous risquez d'endommager le sol. Si la roue ne tourne pas librement une fois que vous l'avez nettoyée, contactez le service client.

Nettoyage des brosses multisurface

- 1 Pincez la languette de dégagement du cadre des brosses, soulevez-la, puis retirez toute obstruction.

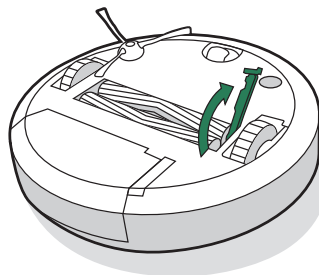

- 2 Retirez les brosses du robot. Retirez les capuchons de brosse aux extrémités de celles-ci. Retirez les cheveux, poils ou débris qui se trouvent sous les capuchons. Réinstallez les capuchons de brosse.

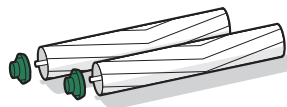

- 3 Retirez les cheveux, poils ou débris coincés autour des tiges, respectivement carrée et hexagonale, à l'autre extrémité des brosses.

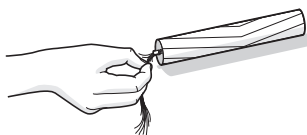

- 4 Enlevez les débris qui se trouveraient dans le chemin d'aspiration.

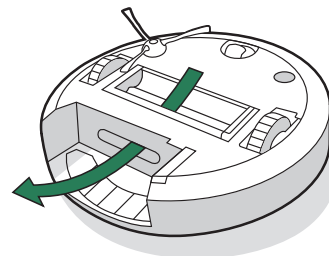

- 5 Réinstallez les brosses dans le robot. Référez-vous aux icônes du module de la tête de nettoyage pour replacer correctement les tiges des brosses selon leur forme.

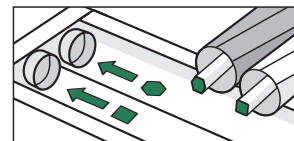

Nettoyage des capteurs, de la fenêtre de caméra et des contacts de chargement

- 1 Essuyez les capteurs, la fenêtre de caméra et les contacts de chargement avec un chiffon propre et sec.

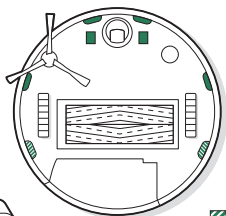
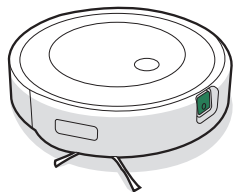

Uniquement sur RVE-Y1 modèles

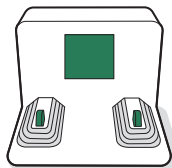

- * Important :** ne pulvérisez pas de solution de nettoyage ni d'eau directement sur les capteurs ou leurs ouvertures.

Nettoyage de la lingette de lavage

NETTOYAGE À LA MAIN

Lavez soigneusement la lingette à l'eau chaude.

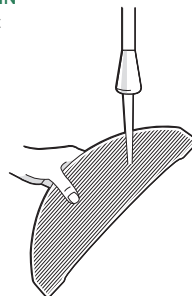

NETTOYAGE EN MACHINE À LAVER

Utilisez un cycle chaud, puis séchez à l'air. Ne la mettez pas au sèche-linge. Ne la lavez pas avec du linge délicat.

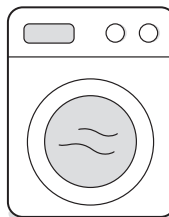

Remplacement du bouchon avec mèche

- 1 Retirez la plaque à lingette du bac Combo

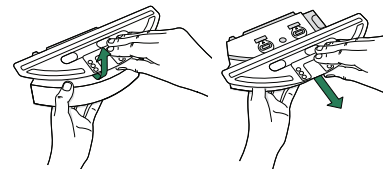

- 2 Retirez le bouchon avec mèche en tirant sur la languette latérale en caoutchouc.

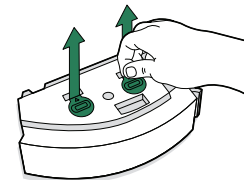

- 3 Remplacez-la par une nouvelle mèche, en appuyant fermement pour créer un joint étanche afin d'éviter toute fuite.

- 4 Réinstallez la plaque à lingette

Renseignements sur la réglementation



Par les présentes, iRobot Corporation déclare que l'aspirateur robot modèle RVE-Y1/RVE-Y2 est conforme à la directive européenne 2014/53/UE relative aux équipements radioélectriques. Le texte intégral de la déclaration de conformité UE est disponible à l'adresse Internet suivante : www.irobot.com/compliance.



Par les présentes, iRobot Corporation déclare que l'aspirateur robot modèle RVE-Y1/RVE-Y2 est conforme aux Radio Equipment Regulations 2017 (Royaume-Uni). Le texte intégral de la déclaration de conformité UKCA est disponible à l'adresse Internet suivante : www.irobot.com/compliance.



Ce symbole sur le produit indique que l'appareil ne doit pas être jeté avec les déchets municipaux ordinaires non triés. En tant qu'utilisateur final, il vous incombe de mettre au rebut l'appareil en fin de vie d'une manière respectueuse de l'environnement, comme suit :

- (1) en le retournant au distributeur/revendeur auprès duquel vous avez acheté le produit ; ou
- (2) en le déposant dans un point de collecte désigné.

Une mise au rebut conforme du produit contribuera à préserver de précieuses ressources et à prévenir tout effet négatif potentiel sur la santé humaine et l'environnement susceptible de résulter d'un traitement inapproprié des déchets. Pour connaître le point de collecte désigné le plus proche, prenez contact avec les autorités locales. Des sanctions peuvent s'appliquer en cas d'élimination inappropriée de ces déchets, conformément à votre législation nationale. De plus amples informations sont disponibles à l'adresse suivante : https://environment.ec.europa.eu/topics/waste-and-recycling/waste-electrical-and-electronic-equipment-weee_en

Le rapport d'information sur les substances chimiques répertoriant les substances extrêmement préoccupantes conformément au règlement UE 1907/2006 se trouve ici :

www.irobot.com/compliance.

Le modèle de réglementation RVE-Y1 intègre le modèle de module radio Sextant AXG-Y1. Le module radio Sextant est une radio bi-bande qui exploite les bandes WLAN 2,4 GHz et WLAN 5 GHz. Le module radio Sextant dispose également des technologies Bluetooth et BLE qui fonctionnent sur la bande 2 400 MHz - 2 483,5 MHz.

- La bande 2,4 GHz est limitée pour fonctionner entre 2 400 Mhz - 2 483,5 MHz avec une puissance de sortie EIRP maximale de 17,78 dBm (59,98 mW) à 2 442 MHz.
- La bande de fréquences 5 GHz est limitée aux fréquences comprises entre 5 150 et 5 850 MHz avec une puissance de sortie EIRP maximale de 20,81 dBm (120,50 mW) à 5 190 MHz.
- En Israël, la bande 5 GHz est limitée à la bande 5 150 MHz - 5 350 MHz.

Ou,

Le modèle de réglementation RVE-Y2 intègre le modèle de module radio FN Link 6233E-UUB. Le module radio 6233E-UUB est une radio bi-bande qui exploite les bandes WLAN 2,4 GHz et WLAN 5 GHz. Le module radio 6233E-UUB dispose également des technologies Bluetooth et BLE qui fonctionnent sur la bande 2 400 MHz à 2483,5 MHz.

- La bande 2,4 GHz est limitée pour fonctionner entre 2 400 Mhz - 2 483,5 MHz avec une puissance de sortie EIRP maximale de 19.75 dBm (94.41 mW) à 2462 MHz.
- La bande de fréquences 5 GHz est limitée aux fréquences comprises entre 5 150 et 5 850 MHz avec une puissance de sortie EIRP maximale de 20.07 dBm (101.62 mW) à 5180 MHz.
- En Israël, la bande 5 GHz est limitée à la bande 5 150 MHz - 5 350 MHz.

Recyclez votre produit iRobot en fin de vie de manière responsable conformément aux réglementations locales. Voici une liste des organisations de recyclage des déchets d'équipements électriques et électroniques sous contrat avec iRobot au moment de la vente du produit.

Lieu	Organisation	URL
Autriche	UFH	http://www.elektro-ade.at/elektrogeraete-sammeln/liste-der-sammelstoesterreich/
Belgique	Recupel	https://www.recupel.be/en/where-to-go/?search-collectionPoints=&categories=1%2C2%2C3%2C4#
Allemagne	Zentek	https://www.ear-system.de/ear-verzeichnis/sammel-und-ruecknahmestback
Danemark	Elretul	https://www.dpa-system.dk/DPAApplications/DPADB.aspx?wf=CollectionPointSearch.as
Espagne	Ecotic	https://punto-limpio.info/
France	Eco-systèmes	https://www.eco-systemes.fr/france
Irlande	WEEE Ireland	http://www.wееeireland.ie/household-recycling/where-can-i-recycle/
Pays-Bas	Wecycle	https://www.watismijnapparaatwaard.nl/
Suède	El-Kretsen	https://www.sopor.nu/sortera-ättervinn/
Royaume-Uni	Repic	http://www.responsible-recycling.co.uk/contact-us/find-your-local-recy

Adresse du fabricant : iRobot Corporation, 8 Crosby Drive, Bedford MA 01730, USA



© 2023 iRobot Corporation, 8 Crosby Drive, Bedford, MA 01730 États-Unis.
Tous droits réservés. iRobot et Roomba sont des marques déposées d'iRobot Corporation.
Home Base et Dirt Detect sont des marques de commerce d'iRobot Corporation.
Wi-Fi et le logo Wi-Fi sont des marques déposées de Wi-Fi Alliance.

Service d'assistance à la clientèle iRobot

États-Unis et Canada

Si vous avez des questions ou des commentaires au sujet de votre aspirateur robot Roomba®, veuillez contacter iRobot® avant de faire appel à un détaillant.

Vous pouvez commencer par visiter le site global.irobot.com pour obtenir des conseils et accéder aux questions fréquentes ainsi qu'à des informations sur les accessoires. Vous trouverez également ces informations dans l'application iRobot Home. Si vous avez encore besoin d'aide, appelez notre équipe de service client au (877) 855-8593.

Horaires du service client d'iRobot aux États-Unis

Du lundi au vendredi, de 9 h 00 à 21 h 00, heure de l'Est

Du samedi au dimanche, de 9 h 00 à 18 h 00, heure de l'Est

Hors États-Unis et Canada

Visitez le site global.irobot.com pour :

En savoir plus sur iRobot dans votre pays

Découvrir les conseils et astuces permettant d'améliorer les performances de votre aspirateur robot Roomba®.

Obtenir des réponses à vos questions

Contactez votre centre d'assistance local

Le guide du propriétaire complet est disponible à l'adresse suivante :
about.irobot.com/manual#comboj5

Información de seguridad

Información de seguridad importante

Esta guía del propietario incluye información para los modelos normativos: RVE-Y1, RVE-Y2, ADI-N1, Batería: ABL-F, ABL-D2Ax, ABL-D2Bx (x = 1 or 2)

GUARDE ESTAS INSTRUCCIONES

 **ADVERTENCIA:** Al utilizar dispositivos eléctricos, siempre se deben seguir las precauciones básicas, esto es:

ANTES DE USAR EL DISPOSITIVO, LEE TODAS LAS INSTRUCCIONES

 **ADVERTENCIA:** Para reducir el riesgo de lesiones o daños, lee y sigue las precauciones de seguridad al configurar, utilizar y realizar el mantenimiento de tu robot.

Siempre que lo hagan bajo supervisión o hayan recibido las instrucciones para usar el dispositivo de forma segura y comprendan los peligros que esto implica, este dispositivo lo pueden utilizar niños a partir de 8 años y personas con capacidades físicas, sensoriales o mentales reducidas, o con falta de experiencia y conocimientos. Este robot no es un juguete. Los niños no deben realizar la limpieza ni el mantenimiento del dispositivo sin supervisión.

 Este es el símbolo de alerta de seguridad. Se utiliza para avisar de los posibles peligros de lesiones físicas. Sigue todos los mensajes de seguridad que acompañan a este símbolo para evitar posibles lesiones o la muerte.

 Riesgo de descarga eléctrica

 Equipo de clase II

 Salida de potencia nominal, CC

 Leer el manual del operador

 Símbolo general de reciclaje

 Riesgo de incendio

 Solo para uso en interiores

 Entrada de potencia nominal, CC

 Mantener fuera del alcance de los niños

 Unidad de suministro independiente

 Precaución

 Equipo de clase III

 Entrada de potencia nominal, CA

ADVERTENCIA: Indica una situación peligrosa que, si no se evita, puede causar lesiones graves o la muerte.

PRECAUCIÓN: Indica una situación peligrosa que, si no se evita, puede causar lesiones leves o moderadas.

AVISO: Indica una situación peligrosa que, si no se evita, puede causar daños a la propiedad.

GENERAL

ADVERTENCIA

- El robot incluye un cable de alimentación aprobado para tu región, diseñado para conectarse únicamente en una toma de corriente doméstica de CA estándar. No utilices ningún otro cable de alimentación o contacto. Para pedir un cable de repuesto, ponte en contacto con el servicio de atención al cliente para asegurarte de que eliges el cable de alimentación específico de tu país.
- No abras el robot ni la estación de carga de una forma distinta a la indicada en la Guía del propietario. El dispositivo no incluye ninguna pieza que pueda reparar el usuario. Acude al servicio técnico para realizar tareas de reparación.
- Peligro de descarga eléctrica: utilizar únicamente en interiores y en lugares secos.
- No manipules el robot ni la estación de carga con las manos húmedas.
- No utilices cargadores no autorizados. El uso de un cargador no autorizado podría provocar que la batería se caliente, genere humo, se incendie o explote.
- Tu robot no es un juguete. Mientras esté en funcionamiento, supervisa siempre a los niños pequeños y las mascotas.
- No te sientes ni te subas al robot ni a la estación de carga.
- Almacena y utiliza tu robot a temperatura ambiente.
- Si la habitación que vas a limpiar tiene balcón, utiliza una barrera física para evitar que el robot acceda él y así garantizar un uso seguro.
- Si en la habitación que se va a limpiar hay algún electrodoméstico, tipo estufas, ventiladores, calefactores o humidificadores, quítalos antes de utilizar el robot. Si el robot entra en contacto y choca con alguno, puede haber riesgo de lesiones, accidentes o funcionamiento incorrecto.
- Intenta que el robot o la estación de carga no se mojen.

- Ten en cuenta que el suelo puede quedar resbaladizo después de limpiar con tu robot.
- Limpia la suciedad acumulada en los sensores de desnivel.

PRECAUCIÓN

- No utilices el robot en zonas con tomas eléctricas expuestas en el suelo.
- No utilices este dispositivo para recoger objetos afilados, cristal o cosas que se estén quemando o que echen humo.
- Ten en cuenta que el robot se mueve por sí solo. Ten cuidado cuando estés por la zona en la que esté funcionando el robot para evitar pisarlo o tropezarte.
- Si el dispositivo pasa sobre un cable de alimentación y lo arrastra, podría tirar de cualquier objeto que esté sobre una mesa o un estante. Antes de utilizar este dispositivo, recoge objetos como ropa, papeles sueltos, cordones de las persianas o cortinas, cables de alimentación y cualquier objeto frágil. Apaga las velas. Apaga las estufas.
- Para garantizar el funcionamiento seguro del robot y de la estación de carga, realiza el mantenimiento necesario indicado en la Guía del propietario.
- Si el robot está en funcionamiento en un suelo con escaleras, retira todos los obstáculos del escalón superior.
- No des la vuelta al robot con el depósito para Combo instalado.
- Para garantizar el funcionamiento seguro del robot y de la estación de carga, realiza el mantenimiento necesario indicado en la Guía del propietario.

AVISO

- No coloques ningún objeto sobre el robot ni sobre la estación de carga.
- No mantener limpios los contactos del cargador podría impedir la carga de la batería del robot.
- Antes de utilizar el robot en suelos, haz una prueba en una pequeña sección del suelo para comprobar que es compatible. Si utilizas el robot en un suelo que no sea compatible, el suelo podría sufrir daños. Si tienes dudas sobre la compatibilidad, ponte en contacto con el fabricante.
- Antes de poner en funcionamiento el robot sobre alfombras o moquetas, compruebe que estas son compatibles con los dos cepillos

de goma multisuperficie del robot, también conocidos como cepillos centrales. Si utilizas el robot en una alfombra o moqueta que no sea compatible, esta podría sufrir daños. Si tienes dudas sobre la compatibilidad, ponte en contacto con el fabricante.

ESTACIÓN DE CARGA

ADVERTENCIA

- Si el dispositivo no funciona como debería, se ha caído, está dañado, se ha dejado al aire libre o se ha caído al agua, llévalo al servicio técnico.
- No utilices una estación de carga con un cable dañado ni la conectes si el cable o el enchufe están dañados; debes cambiarlos.
- Desconecta siempre el robot de la estación de carga antes de limpiarlo o revisarlo.
- No utilices la estación de carga como escalera.
- Carga tu robot únicamente con la fuente de alimentación suministrada. La fuente de alimentación suministrada proporciona un voltaje extrabajo de seguridad, correspondiente a la marca de entrada en el robot, necesaria para mantener un funcionamiento seguro.
- Para evitar el riesgo de que el robot se caiga por las escaleras, asegúrate de que la estación de carga esté ubicada al menos a 1,2 metros de cualquier escalera.
- No dejes que entren líquidos en la estación de carga.

AVISO

- El producto no se puede usar con ningún tipo de convertor de corriente. El uso de convertidores de corriente invalidará de inmediato la garantía.
- Si vives en una zona en la que suelen producirse tormentas eléctricas, se recomienda usar un sistema adicional de protección contra sobretensión. Es posible que la estación de carga del robot esté protegida con un protector de sobretensión por si se producen tormentas eléctricas graves.

SOLUCIÓN DE LIMPIEZA

ADVERTENCIA

- Los productos de limpieza doméstica son seguros cuando se utilizan y almacenan de acuerdo con las instrucciones de la etiqueta. Asegúrate

siempre de leer cuidadosamente y seguir las instrucciones.

- Utiliza únicamente la solución de limpieza autorizada indicada en answers.irobot.com/s/roomba-combo-cleanser.
- Para saber las advertencias sobre la solución de limpieza, echa un vistazo a la caja exterior y al frasco de la solución.



Mantener alejado del alcance de los niños



Lávate las manos después de usarlo



Manténlo alejado de los ojos. Si el producto entra en contacto con los ojos, enjuáguelos bien con agua

BATERÍA

ADVERTENCIA

- No la abras, aplastes, calientes por encima de 80 °C ni la lances al fuego. Sigue las instrucciones de la Guía del propietario para un uso, mantenimiento, manipulación y limpieza adecuados.
- Evita que los terminales de la batería entren en contacto con objetos metálicos y no la introduzcas en ningún líquido para impedir posibles cortocircuitos. No sometas las baterías a golpes mecánicos.
- Las baterías de litio y los productos que contienen baterías de litio están sujetos a un estricto reglamento de transporte. Si necesitas enviar este producto (con la batería incluida) por razones de mantenimiento, desplazamiento o cualquier otro motivo, consulta la sección de solución de problemas del manual o ponte en contacto con el servicio de atención al cliente de iRobot, para consultar las instrucciones de envío.
- Comprueba periódicamente que la batería no presenta ningún signo de daño o fuga. No cargues baterías dañadas o con fugas e intenta evitar el contacto del líquido que contiene con la piel y los ojos. En caso de contacto, lava la zona afectada con abundante agua y busca asistencia médica.



PRECAUCIÓN

- El uso de la batería por niños debe ser supervisado. Busca asistencia médica inmediatamente si se ingiere una pila o una batería.

AVISO

- Debes quitar las baterías del robot antes de reciclarlo o desecharlo.
- Para disfrutar de un funcionamiento óptimo, usa únicamente la batería de litio de iRobot que incluye tu robot.
- No utilices baterías no recargables. Utiliza únicamente la batería recargable que viene con el producto. En caso de necesitar una batería de repuesto, compra una batería iRobot idéntica o ponte en contacto con el servicio de atención al cliente de iRobot para consultar otras posibles opciones.
- Si vas a almacenar el robot durante un periodo de tiempo prolongado, carga siempre la batería y retírala de tu robot, junto con los accesorios, antes de hacerlo.



Este símbolo de la batería indica que la batería no debe desecharse junto con la basura orgánica. Como usuario final, es tu responsabilidad desechar la batería al final de su vida útil de una manera respetuosa con el medio ambiente, de alguna de las siguientes formas:

- (1) devolviéndola al distribuidor en el que compraste el producto o
- (2) depositándola en un punto limpio cercano

La recogida y el reciclado de las baterías al final de su vida útil contribuyen a conservar los recursos naturales y a garantizar que se reciclen de manera que se proteja la salud humana y el medio ambiente. Para obtener más información, ponte en contacto con el punto de reciclaje local o con el distribuidor en el que adquiriste originalmente el producto. Si no se eliminan adecuadamente las baterías al final de la vida útil y debido a las sustancias de las que están compuestos estos productos, se pueden producir efectos negativos que repercutan al medio ambiente y la salud humana.

Puedes obtener información acerca de los efectos de las sustancias problemáticas residuales de las baterías en la siguiente fuente: <http://ec.europa.eu/environment/waste/batteries/>

Acerca de tu robot aspirador Roomba®

Vista superior

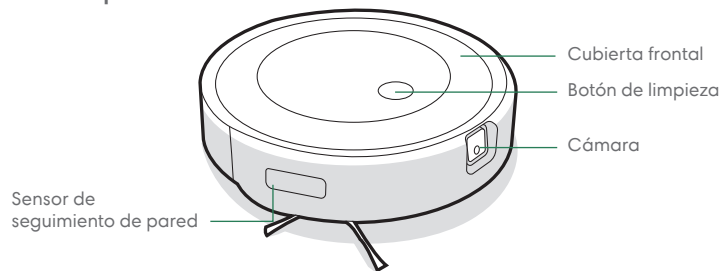

Estación de carga Home Base™

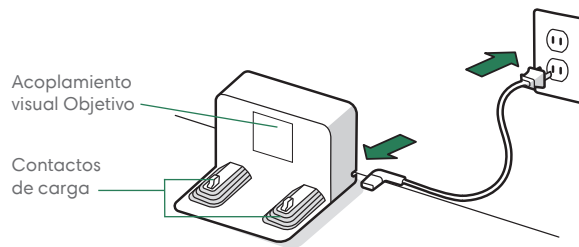

Vista inferior

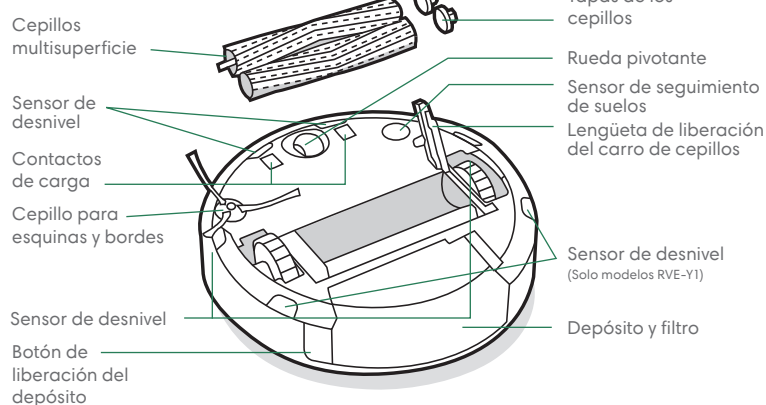

Acerca del depósito para Roomba Combo™

ES

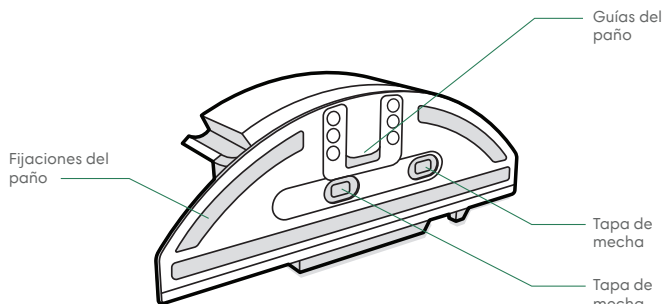
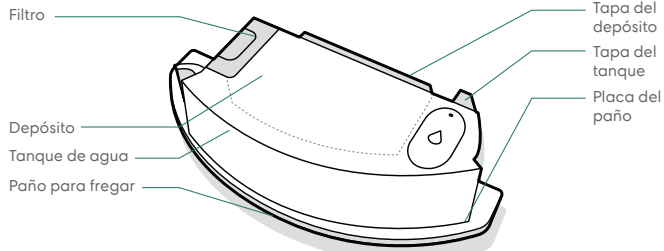

✳ IMPORTANTE: Debes registrar el producto en la aplicación iRobot Home y completar un ciclo de mapeo antes de utilizar el depósito para Combo. Consulta la tarjeta Activar el depósito para Combo para obtener instrucciones.

1 INSTALACIÓN DEL PAÑO PARA FREGAR

Desliza el paño hacia abajo en la guía. Empuja el paño contra la placa para fijarlo.

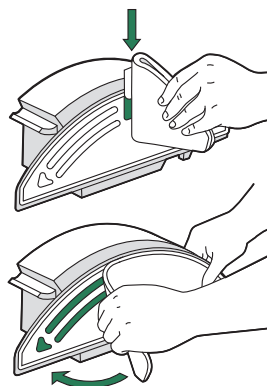

3 INTERCAMBIO DE DEPÓSITOS

Retira el depósito del robot e instala el depósito para Combo.

✳ Importante: No des la vuelta al robot con el depósito para Combo instalado

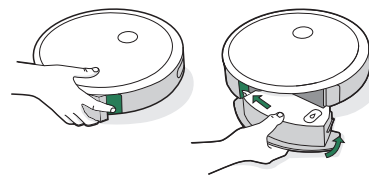

2 LLENADO DEL DEPÓSITO

Llena el depósito para Combo con agua. También puedes usar un producto de limpieza compatible. Las soluciones compatibles se enumeran en este answers.irobot.com/s/roomba-combo-cleanser

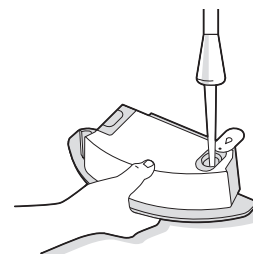

Nota: El producto comienza a absorber la humedad en cuanto se introduce agua en el tanque.

Uso del robot aspirador Roomba®

Colocación de la estación de carga Home Base™

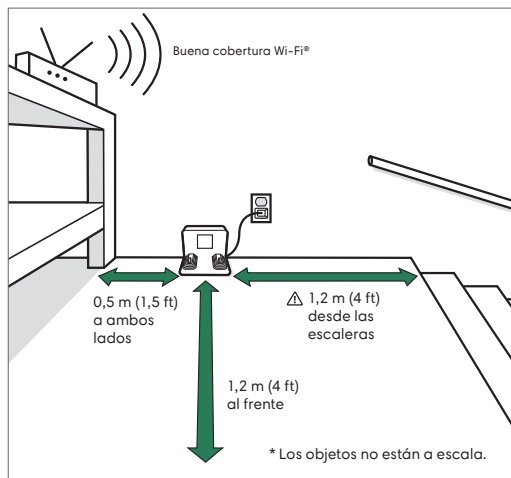

Nota: No coloques la Home Base™ bajo la luz solar directa. Asegúrate de que la zona de alrededor de la base está despejada para mejorar su rendimiento.



ADVERTENCIA: ara evitar el riesgo de que el robot se caiga por las escaleras, asegúrate de que la estación de carga esté ubicada al menos a 1,2 metros de cualquier escalera.

Descarga la aplicación iRobot Home y conéctate a una red Wi-Fi®

- Sigue las instrucciones paso a paso para configurar tu Roomba.
- Configura Navegación PrecisionVision para evitar obstáculos en tiempo real.
- Establece un programa de limpieza automático y personaliza tus preferencias de limpieza.
- Crea mapas inteligentes para indicar al robot dónde y cuándo limpiar.



Carga



Espiral de anillo de luz mientras se carga

Espiral blanca: cargando

Espiral roja: cargando, batería baja

Una luz blanca fija indicará el porcentaje de carga de la batería de tu robot

- Coloca el robot en la estación de carga para activar la batería.



Nota: El robot viene con una carga parcial, pero te recomendamos cargarlo durante 3 horas antes del primer trabajo de limpieza.



Cuando el robot se haya cargado por completo, el indicador del anillo luminoso parpadeará de forma intermitente en blanco en la parte posterior.

- El robot utiliza una pequeña cantidad de energía mientras está en la estación de carga. Puedes poner el robot en un modo de ahorro de energía cuando no se utilice. Para poner el robot en modo de espera con alimentación reducida, retira el depósito y pulsa el botón de limpieza 5 veces. Para salir del modo de espera con alimentación reducida, coloca el robot en la estación de carga y pulsa el botón de limpieza. Para obtener más información sobre el modo de espera con alimentación reducida, consulta la página de preguntas frecuentes de nuestro sitio web.
- Para almacenarlo durante un tiempo prolongado, apaga el robot retirándolo de la estación de carga y mantén pulsado el botón de limpieza durante 3 segundos con una rueda levantada del suelo. Almacena el robot en un lugar fresco y seco.

Limpeza

ES

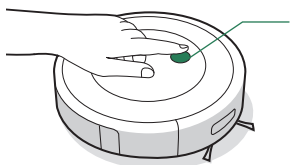

Solo tienes que pulsar el botón de limpieza

Pulsa para iniciar/poner en pausa/reanudar

Manténlo pulsado de 2 a 5 segundos para finalizar una tarea

- El robot explorará y limpiará automáticamente tu casa en filas ordenadas, evitando obstáculos con su cámara frontal. Volverá a la estación de carga cuando finalice un trabajo de limpieza y cada vez que necesite recargarse.



El robot es capaz de reconocer y evitar objetos. Aun así, se recomienda despejar la zona antes de la limpieza.

- Para finalizar una tarea y devolver el robot a su estación de carga, mantén pulsado el botón de limpieza durante 2-5 segundos. Un patrón de anillo de luz azul indicará que el robot está buscando la estación de carga.
- Cuando el robot detecta un área especialmente sucia, entra en modo Dirt Detect™ y se mueve hacia delante y hacia atrás para limpiar la zona a fondo. El indicador de anillo de luz parpadeará en color azul.



Cuando el robot detecta que necesita vaciar el depósito, el indicador de anillo de luz se ilumina en un movimiento de barrido en color rojo hacia la parte trasera.

Solución de problemas

- El robot te avisará de que algo no funciona correctamente con una alerta sonora y el indicador de anillo de luz en color rojo. Pulsa el botón de limpieza o toca el parachoques para obtener más detalles. Si necesitas ayuda, consulta la aplicación iRobot Home.

Anillo de luz roja

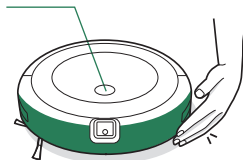

Batería baja.
Cárgala.

- Tras 90 minutos de inactividad fuera de la estación de carga, el robot finalizará automáticamente su trabajo de limpieza.
- Para restablecer la configuración de fábrica del robot, retira el depósito y mantén pulsado el botón de limpieza durante siete (7) segundos. Oírás un sonido cuando se haya completado el restablecimiento de la configuración de fábrica. Pulsa el botón de limpieza una vez más para confirmar.

Envío y seguridad de la batería

Para disfrutar los mejores resultados, utiliza únicamente la batería de litio que incluye tu robot.

⚠️ ADVERTENCIA: Las baterías de litio y los productos que contienen baterías de litio están sujetos a un estricto reglamento de transporte. Si necesitas enviar este producto por razones de mantenimiento, desplazamiento o cualquier otro motivo, sigue las instrucciones de envío que se muestran a continuación.

- APAGA la batería antes de enviarla.
- Apaga el batería retirando el robot de la estación de carga y manteniendo pulsado el botón de limpieza durante 3 segundos con una rueda levantada del suelo. Se apagarán todos los indicadores.
- Embala el robot de forma segura para su envío.
- Si necesitas más ayuda, ponte en contacto con nuestro equipo de atención al cliente o visita global.irobot.com.

Cuidado y mantenimiento

Instrucciones de cuidado y mantenimiento

Para mantener el robot funcionando al máximo rendimiento, sigue estos pasos. En la aplicación iRobot Home hay disponibles vídeos instructivos adicionales. Si observas que el robot recoge menos suciedad del suelo, vacía el depósito y limpia el filtro y los cepillos.

Pieza	Frecuencia de mantenimiento	Frecuencia de sustitución*
Depósito	Lava el depósito cuando haga falta	
Filtro	Límpialo una vez por semana (dos si tienes mascota). No lo laves.	Cada 2 meses
Sensor de depósito lleno	Límpialo cada 2 semanas	
Rueda pivotante delantera	Límpialo cada 2 semanas	Cada 12 meses
Cepillo para esquinas y bordes y cepillos multisuperficie	Límpialos una vez al mes (dos si tienes mascotas)	Cada 12 meses
Sensores y contactos de carga	Límpialos una vez al mes	
Ventana de la cámara	Limpia y revisa una vez al mes	
Paño para fregar	Limpia después de fregar	Después de 30 lavados
Tapa de mecha	Sustitúyelo si está sucio o desgastado	-

Nota: iRobot fabrica varios conjuntos y piezas de repuesto. Si crees que necesitas una pieza de repuesto, ponte en contacto con el servicio de atención al cliente de iRobot para obtener más información.

*La frecuencia de sustitución puede variar. Las piezas se deben sustituir si su desgaste es visible.

Vaciado del depósito

- 1 Pulse el botón de liberación del depósito para extraerlo.



- 2 Abra la tapa del depósito para vaciarlo.

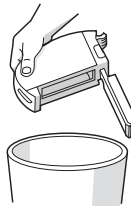

- 3 Vuelva a colocar el depósito en el robot.

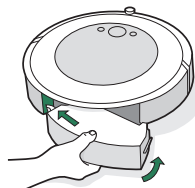

Limpieza del filtro

- 1 Retire el depósito. Sujete los dos extremos y tire para retirar el filtro.

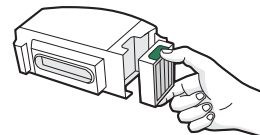

- 2 Elimine la suciedad del filtro dándole golpecitos contra el cubo de basura.



- 3 Vuelva a colocar el filtro con el estriado hacia fuera. Vuelva a colocar el depósito en el robot.

*** Importante:** El robot no funcionará si el filtro no se ha montado correctamente. Cambia el filtro cada dos meses.

Limpeza de los sensores de depósito lleno

- 1 Extrae y vacía el depósito.

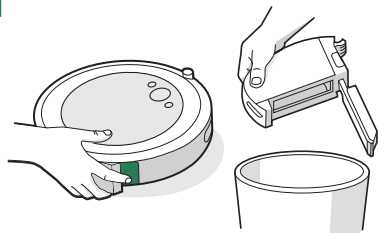

- 2 Limpia los sensores internos con un paño limpio y seco

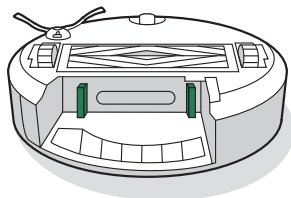

- 3 Limpia la tapa del depósito con un paño limpio y seco.

Puerta cerrada



Puerta abierta

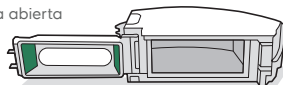

Lavar el depósito

- * **Importante:** No laves el filtro. Retíralo antes de lavar el depósito

- 1 Suelta el depósito, retira el filtro y abre la tapa del depósito.

- 2 Enjuaga el depósito con agua caliente.

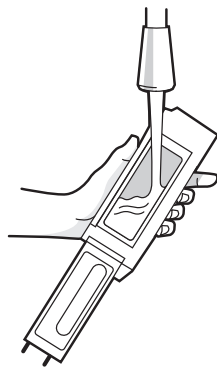

- 📄 **Nota:** El depósito no se puede lavar en lavavajillas.

- 3 Asegúrate de que el depósito esté completamente seco. Vuelve a insertar el filtro y a colocar el depósito en el robot.

Limpeza del cepillo para esquinas y bordes

- 1 Utilice una moneda o un destornillador pequeño para quitar el tornillo que sujeta el cepillo para esquinas y bordes en su sitio.

- 2 Tire para extraer el cepillo para esquinas y bordes. Elimine cualquier resto de pelo o residuos y, a continuación, vuelva a colocar el cepillo.

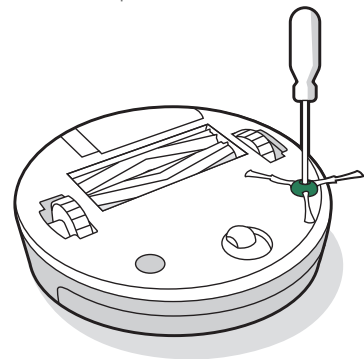

Limpeza de la rueda pivotante delantera

- 1 Tira firmemente del módulo de la rueda delantera para extraerla del robot.
- 2 Tira firmemente de la rueda para extraerla de la carcasa (mira la ilustración a continuación).
- 3 Elimina cualquier resto de suciedad del interior de la cavidad de la rueda.
- 4 Cuando hayas terminado, vuelve a instalar todas las piezas. Asegúrate de que la rueda está bien colocada.

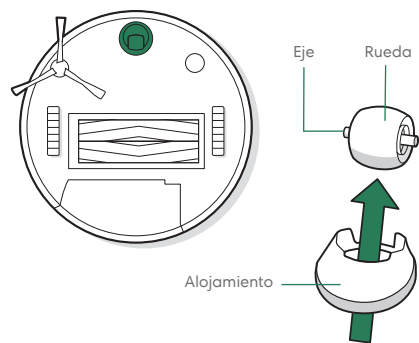

*** Importante:** Una rueda delantera obstruida con pelo y restos de suciedad podría dañar el suelo. Si la rueda no gira libremente después de limpiarla, ponte en contacto con el Servicio de Atención al cliente.

Limpeza de los cepillos multisuperficie

- 1 Tira de la lengüeta de liberación del marco del cepillo, levántala y elimina cualquier obstrucción.

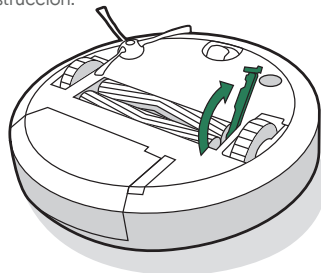

- 2 Extrae los cepillos del robot. Retira las tapas de los extremos de los cepillos. Retira cualquier pelo o residuo que se haya quedado debajo de sus tapas o cajinetes. Vuelve a colocar las tapas de los cepillos.

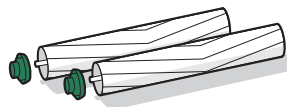

- 3 Retira cualquier resto de pelo o suciedad de las varillas cuadrada y hexagonal situadas en los laterales de los cepillos.

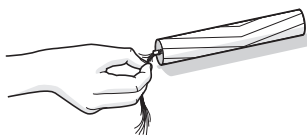

- 4 Limpia cualquier resto de suciedad de la ruta de aspirado.

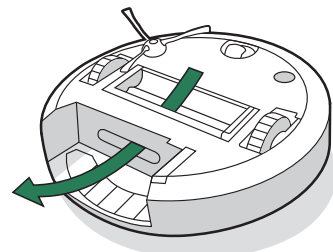

- 5 Vuelve a colocar los cepillos en el robot. Haz que la forma de las clavijas de los cepillos coincida con la forma de los iconos de los cepillos en el módulo de limpieza.

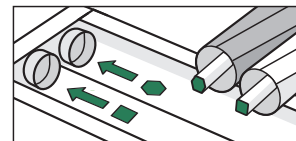

Limpieza de los sensores, la ventana de la cámara y los contactos de carga

ES

- 1 Limpia los sensores, la ventana de la cámara y los contactos de carga con un paño limpio y seco.

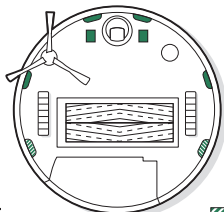
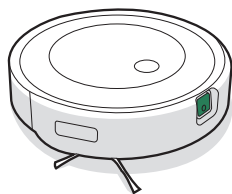

Sólo modelos RVE-Y1

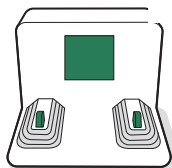

- Importante:** No pulverices los sensores o las aberturas de los sensores con una solución de limpieza ni con agua.

Limpieza del paño para fregar

LAVADO A MANO

Lava bien el paño con agua tibia.

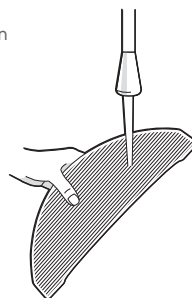

LAVADO A MÁQUINA

Lava con un ciclo templado y deja secar al aire. No usar secadora. No lavar con ropa delicada.

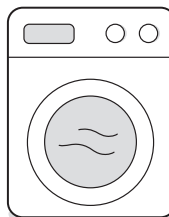

Sustitución de la tapa de mecha

- 1 Retira la placa del paño del depósito para Combo

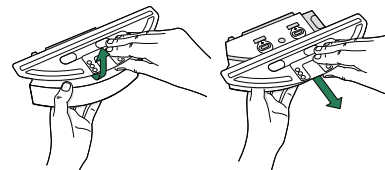

- 2 Para quitar el tapón de repuesto, tira de la pestaña de goma lateral.

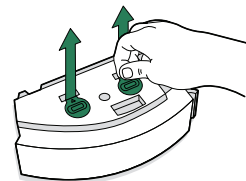

- 3 Sustitúyelo por uno nuevo: apriétalo con fuerza en su sitio para que se integre bien y evitar así que el líquido se salga.

- 4 Vuelve a instalar la placa del paño

Información regulatoria



Por la presente, iRobot Corporation declara que este modelo de robot aspirador RVE-Y1/RVE-Y2 cumple la directiva 2014/53/EU sobre equipos de radio de la UE. El texto completo de la declaración de conformidad de la UE está disponible en la siguiente dirección:

www.irobot.com/compliance.



Por la presente, iRobot Corporation declara que este modelo de robot aspirador RVE-Y1/RVE-Y2 cumple el Reglamento sobre equipos de radio de 2017. El texto completo de la declaración de conformidad de UKCA está disponible en la siguiente dirección:

www.irobot.com/compliance.



Este símbolo en el producto indica que el dispositivo no debe desecharse junto con la basura orgánica. Como usuario final, es tu responsabilidad desechar el dispositivo al final de su vida útil de una manera respetuosa con el medio ambiente, de alguna de las siguientes formas:

- (1) devolviéndolo al distribuidor en el que compraste el producto o
- (2) depositándolo en un punto limpio.

Desechar este producto de forma correcta ayudará a conservar recursos valiosos, así como a evitar cualquier posible efecto negativo sobre la salud humana o el medio ambiente que podría tener lugar si se desecha el producto de forma inadecuada. Ponte en contacto con la autoridad local para obtener más información acerca del punto limpio de recogida más cercano a tu ubicación. Si estos residuos se eliminan de forma incorrecta, podrán aplicarse sanciones de conformidad con la legislación nacional. Puedes consultar más información en la siguiente fuente: https://environment.ec.europa.eu/topics/waste-and-recycling/waste-electrical-and-electronic-equipment-weee_en

El informe de información química que enumera las SVHC (sustancias extremadamente preocupantes) según el Reglamento de la UE 1907/2006 se puede encontrar aquí:

www.irobot.com/compliance.

El modelo reglamentario RVE-Y1 incorpora el módulo de radio Sextant modelo AXG-Y1. El módulo de radio Sextant es una radio de doble banda que funciona en los anchos de banda de WLAN 2,4 GHz y WLAN 5 GHz. El módulo de radio Sextant también incorpora Bluetooth y BLE, que funciona en los anchos de banda de 2400 MHz – 2483,5 MHz.

- El ancho de banda de 2,4 GHz funciona únicamente entre 2400 MHz y 2483,5 MHz con una potencia de salida PIRE máxima de 17,78 dBm (59,98 mW) a 2442 MHz.
- El ancho de banda de 5 GHz funciona únicamente entre 5150 MHz y 5850 MHz con una potencia de salida PIRE máxima de 20,81 dBm (120,50 mW) a 5190 MHz.
- Para Israel, el ancho de banda de 5 GHz está limitado para funcionar entre 5150 MHz y 5350 MHz.

O,

El modelo reglamentario RVE-Y2 incorpora el módulo de radio FN Link modelo 6233E-UUB. El módulo de radio 6233E-UUB es una radio de doble banda que funciona en los anchos de banda de entre WLAN 2,4 GHz y WLAN 5 GHz. El módulo de radio 6233E-UUB también incorpora Bluetooth y BLE, que funcionan en los anchos de banda de entre 2400 y 2483,5 MHz.

- El ancho de banda de 2,4 GHz funciona únicamente entre 2400 MHz y 2483,5 MHz con una potencia de salida PIRE máxima de 19.75 dBm (94.41 mW) a 2462 MHz.
- El ancho de banda de 5 GHz funciona únicamente entre 5150 MHz y 5850 MHz con una potencia de salida PIRE máxima de 20.07 dBm (101.62 mW) a 5180 MHz.
- Para Israel, el ancho de banda de 5 GHz está limitado para funcionar entre 5150 MHz y 5350 MHz.

Recicla tu producto iRobot al final de su vida útil de manera responsable de acuerdo con las regulaciones locales. Aquí tienes una lista de las organizaciones de reciclaje de RAEE contratadas por iRobot en el momento de la venta del producto.

Ubicación	Organización	URL
Austria	UFH	http://www.elektro-ade.at/elektrograete-sammeln/liste-der-sammelstoesterreich/
Bélgica	Recupel	https://www.recupel.be/en/where-to-go/?searchcollectionPoints=&categories=1%2C2%2C3%2C4#
Alemania	Zentek	https://www.ear-system.de/ear-verzeichnis/sammel-und-ruecknahmestback
Dinamarca	Elretul	https://www.dpa-system.dk/DPAApplications/DPADB.aspx?wf=CollectionPointSearch.as
España	Ecotic	https://punto-limpio.info/
Francia	Eco-systemes	https://www.eco-systemes.fr/france
Irlanda	WEEE Ireland	http://www.weeeireland.ie/household-recycling/where-can-i-recycle/
Países Bajos	Wecycle	https://www.watismijnapparaatwaard.nl/
Suecia	El-Kretsen	https://www.sopor.nu/sortera-ättervinn/
Reino Unido	Repic	http://www.responsible-recycling.co.uk/contact-us/find-your-local-recy

Dirección del fabricante: iRobot Corporation, 8 Crosby Drive, Bedford, MA 01730 USA

©2023 iRobot Corporation, 8 Crosby Drive, Bedford, MA 01730 USA. Todos los derechos reservados. iRobot y Roomba son marcas registradas de iRobot Corporation. Home Base y Dirt Detect son marcas comerciales de iRobot Corporation. Wi-Fi y el logotipo de Wi-Fi son marcas comerciales registradas de Wi-Fi Alliance.

Atención al cliente de iRobot

EE. UU. y Canadá

Si tienes alguna pregunta o comentario sobre tu robot aspirador Roomba®, ponte en contacto con iRobot antes de acudir al minorista.

Para empezar, puedes visitar global.irobot.com para ver consejos de asistencia, preguntas frecuentes e información sobre accesorios. Esta información también está disponible en la aplicación iRobot Home. Si necesitas asistencia adicional, llama a nuestro equipo de atención al cliente en el (877) 855-8593.

Horario del servicio de atención al cliente de iRobot EE. UU.

De lunes a viernes de 9:00 a 21:00 (horario de la Costa Este de EE. UU.)

Sábados y domingos de 9:00 a 18:00 (horario de la Costa Este de EE. UU.)

Fuera de EE. UU. y Canadá

Visita global.irobot.com para:

Obtener más información sobre iRobot en tu país

Acceder a sugerencias y consejos para mejorar el rendimiento de su robot aspirador Roomba®

Encontrar respuestas a tus preguntas

Ponerte en contacto con tu centro de asistencia local.

El manual del propietario completo está disponible en about.irobot.com/manual#comboj5

Informazioni di sicurezza

Informazioni di sicurezza importanti

Questa Guida utente include informazioni sui modelli normativi: RVE-Y1, RVE-Y2, e ADI-N1, Batteria: ABL-F, ABL-D2Ax, ABL-D2Bx (x = 1 or 2)

CONSERVARE QUESTE ISTRUZIONI

 **AVVISO:** quando si utilizza un accessorio elettrico, si consiglia di seguire alcune precauzioni di base, tra cui le seguenti:

LEGGERE TUTTE LE ISTRUZIONI

 **AVVISO:** per ridurre il rischio di lesioni o danni, leggere sempre le seguenti precauzioni durante la configurazione, l'utilizzo e la manutenzione del robot.

Questo apparecchio può essere utilizzato da bambini a partire dagli 8 anni e da persone con ridotte capacità fisiche, sensoriali o mentali o con mancanza di esperienza e conoscenza solo se sotto supervisione o seguendo le istruzioni relative all'uso dell'apparecchio stesso in modo sicuro e dopo averne compreso i potenziali pericoli. I bambini non devono giocare con l'apparecchio. Pulizia e manutenzione non devono essere eseguite da bambini senza supervisione.

 Questo è un simbolo di avviso di sicurezza. Viene utilizzato per avvisare l'utente di potenziali rischi di lesioni fisiche. Rispettare tutti i messaggi di sicurezza che seguono questo simbolo per evitare possibili lesioni o morte.

 Rischio di scosse elettriche

 Apparecchiature di classe II

 Potenza nominale di uscita CC

 Leggere il manuale di istruzioni

 Simbolo generale per il riciclo

 Rischio di incendio

 Solo per l'uso in ambienti interni

 Potenza nominale di ingresso CC

 Tenere lontano dalla portata dei bambini

 Alimentatore separato

 Attenzione

 Apparecchiature di classe III

 Potenza nominale di ingresso CA

AVVISO: indica una situazione pericolosa che potrebbe provocare potenzialmente morte o lesioni gravi.

ATTENZIONE: indica una situazione pericolosa che potrebbe provocare potenzialmente lievi lesioni.

COMUNICAZIONE: indica una situazione pericolosa che potrebbe provocare potenzialmente danni materiali.

GENERALE



AVVISO



- In dotazione con il robot viene fornito un cavo di alimentazione approvato secondo le normative locali e progettato per essere collegato solo a una presa CA standard domestica. Non utilizzare altri tipi di cavi di alimentazione o prese multiple. Qualora fosse necessario un cavo di ricambio, contattare l'Assistenza clienti per ottenere il cavo di alimentazione specifico per il proprio Paese.
- Aprire il robot o la stazione di carica attenendosi alle istruzioni riportate nella Guida utente. L'elettrodomestico non contiene parti riparabili dall'utente. La manutenzione deve essere effettuata da personale qualificato.
- Rischio di scosse elettriche: utilizzare esclusivamente in ambienti interni e asciutti.
- Non toccare il robot o la stazione di carica con le mani bagnate.
- Non utilizzare caricabatteria non originali. Se si utilizza una caricabatteria non originale, la batteria potrebbe generare calore o fumo, incendiarsi oppure esplodere.
- Il robot non è un giocattolo. Sorvegliare i bambini piccoli e gli animali domestici quando il robot è in funzione.
- Non sedersi o salire in piedi sul robot o sulla stazione di carica.
- Riporre e utilizzare il robot esclusivamente in luoghi a temperatura ambiente.
- Se nella stanza che si intende pulire vi è un balcone, usare una barriera fisica per impedire che il robot lo raggiunga e garantire l'utilizzo in sicurezza.
- Se nella stanza da pulire sono presenti delle apparecchiature, ad esempio un piano cottura, un ventilatore, una stufa o un umidificatore, rimuoverle prima dell'utilizzo. Se il robot entra in contatto con queste apparecchiature e le spinge, esiste il rischio di lesioni, incidenti o malfunzionamenti.



ATTENZIONE



- Evitare che il robot o la stazione di carica si bagnino.
- Ricordare che i pavimenti possono essere scivolosi dopo essere stati lavati con il robot.
- Pulire i sensori di dislivello in caso di accumulo di sporco.
- Non utilizzare il robot in aree in cui vi sono prese elettriche esposte sul pavimento.
- Non usare questo apparecchio per raccogliere vetro oppure oggetti appuntiti, in fiamme o roventi.
- Ricordare che il robot si muove autonomamente. Prestare attenzione se si cammina nelle vicinanze del robot quando è in funzione poiché si corre il rischio di calpestarlo o inciampare.
- Se l'apparecchio passa su un cavo di alimentazione e lo trascina, eventuali oggetti presenti su un tavolo o uno scaffale potrebbero cadere. Prima di utilizzare questo apparecchio, raccogliere eventuali vestiti, fogli di carta, cordini per tende, cavi di alimentazione e oggetti fragili. Spegnerne le candele. Spegnerne la stufa.
- Effettuare la manutenzione richiesta come indicato nella Guida utente per garantire l'utilizzo in sicurezza del robot e della stazione di carica.
- Per utilizzare il robot su una superficie confinante con una scala, rimuovi eventuali ingombri dal primo gradino.
- Non capovolgere il robot con il contenitore Combo installato.
- Effettuare la manutenzione richiesta come indicato nella guida utente per garantire l'utilizzo in sicurezza del robot e della stazione di carica.

COMUNICAZIONE

- Non appoggiare oggetti sopra il robot o la stazione di carica.
- La mancata pulizia dei contatti di ricarica potrebbe compromettere la capacità di ricarica del robot.
- Prima di utilizzare il robot su pavimenti duri, passa il robot su una piccola porzione di superficie per verificarne la compatibilità. I pavimenti duri non compatibili con l'utilizzo del robot potrebbero rovinarsi. Contatta il produttore del pavimento per informazioni sulla compatibilità.
- Prima di utilizzare il robot su tappeti o moquette, assicurarsi che i tappeti o la moquette siano compatibili con le doppie spazzole in gomma multisuperficie del robot, anche note come barre battitappeto. I tappeti o la moquette non compatibili con l'utilizzo del robot

potrebbero rovinarsi. Contattare il produttore dei tappeti o della moquette per informazioni sulla compatibilità.

STAZIONE DI RICARICA



AVVISO

- Se l'elettrodomestico non funziona come dovrebbe, è caduto, si è danneggiato, è stato lasciato all'esterno o è venuto a contatto con acqua, portarlo a un centro di assistenza.
- Non utilizzare una stazione di carica il cui cavo o la cui spina siano danneggiati e sostituire il cavo o la spina.
- Scollegare sempre il robot dalla stazione di carica prima di effettuare operazioni di pulizia o interventi di manutenzione.
- Non utilizzare la stazione di carica come scaletta.
- Caricare il robot solo con l'alimentatore fornito in dotazione. Questo alimentatore garantisce un voltaggio extra basso di sicurezza, corrispondente all'indicazione dell'ingresso sul robot, necessario per garantire un funzionamento sicuro.
- Per evitare che il robot cada dalle scale, assicurarsi che la stazione di carica sia collocata ad almeno 1,2 metri di distanza.
- Evitare che dei liquidi entrino in contatto con la stazione di carica.

COMUNICAZIONE

- Il prodotto non può essere utilizzato con un convertitore di potenza. L'uso di convertitori di potenza renderà immediatamente nulla la garanzia.
- Se si vive in un'area soggetta a temporali, si consiglia di utilizzare una protezione aggiuntiva per i picchi di corrente. Per proteggere la stazione di carica in caso di temporali, usare un'apparecchiatura di protezione per i picchi di corrente.

SOLUZIONE DI PULIZIA



AVVERTENZA

- I prodotti per le pulizie domestiche sono sicuri se utilizzati e riposti secondo le istruzioni riportate sull'etichetta. Assicurarsi sempre di leggere e seguire le indicazioni con attenzione.
- Utilizzare esclusivamente la soluzione di pulizia autorizzata disponibile

su answers.irobot.com/s/roomba-combo-cleanser.

- Per le avvertenze sulla soluzione di pulizia, fare riferimento alla confezione esterna e alla bottiglia della soluzione.



Tenere fuori dalla portata dei bambini



Lavare le mani dopo l'uso



Evitare il contatto con gli occhi. Se il prodotto entra in contatto con gli occhi, sciacquare con abbondante acqua

BATTERIA



AVVISO

- Non aprire, distruggere, portare a temperature superiori agli 80 °C o incenerire. Seguire le istruzioni riportate nella Guida utente per l'uso, la manutenzione, l'imballaggio e il trasporto e lo smaltimento corretti.
- Non creare un cortocircuito con la batteria mettendo in contatto oggetti metallici con i suoi morsetti o immergendola in un liquido. Non sottoporre le batterie a urti meccanici.
- Le batterie agli ioni di litio e i prodotti che contengono batterie agli ioni di litio sono soggetti a rigide normative sul trasporto. Se è necessario spedire questo prodotto (inclusa la batteria) per la manutenzione, un trasloco o altro, consultare la sezione Risoluzione dei problemi della guida o contattare l'Assistenza clienti per le istruzioni per la spedizione.
- Periodicamente verificare se la batteria presenta eventuali segni di danni o perdite. Non caricare batterie danneggiate o con perdite di liquido ed evitare che il liquido entri in contatto con la pelle o gli occhi. In caso di contatto lavare l'area interessata con abbondante acqua e consultare un medico. Collocare la batteria all'interno di un sacchetto di plastica, sigillare il sacchetto e riciclare o smaltire la batteria in modo sicuro secondo le normative ambientali locali. In alternativa portarla al centro di assistenza iRobot autorizzato di zona affinché possa essere smaltita.



ATTENZIONE



- Evitare che i bambini tocchino la batteria senza supervisione. In caso di ingestione di una cella o della batteria, consultare un medico.

COMUNICAZIONE

- Rimuovere la batteria dal robot prima di riciclarla o smaltirla.
- Per prestazioni ottimali, utilizzare solo la batteria agli ioni di litio iRobot fornita con il robot.
- Non utilizzare batterie non ricaricabili. Utilizzare esclusivamente la batteria ricaricabile fornita con il prodotto. Per la batteria di ricambio, acquistare una batteria iRobot identica oppure contattare l'Assistenza clienti iRobot per soluzioni alternative.
- Prima di riporre l'elettrodomestico per lunghi periodi, ricaricare sempre la batteria e rimuoverla dal robot e dagli accessori.



Questo simbolo sulla batteria indica che non deve essere smaltita con i rifiuti urbani comuni indifferenziati. In qualità di utenti finali, si ha la responsabilità di smaltire la batteria esausta dell'elettrodomestico in modo ecologicamente sensibile come descritto di seguito:

- (1) Restituirla al distributore/rivenditore da cui si è acquistato il prodotto.
- (2) In alternativa portarla a un punto di raccolta designato.

La raccolta differenziata e il riciclaggio delle batterie esauste al momento dello smaltimento contribuiranno a risparmiare le risorse naturali e a garantire che vengano riciclate in modo da proteggere la salute umana e l'ambiente. Per ulteriori informazioni, contattare l'ufficio di riciclaggio locale o il rivenditore da cui si è originariamente acquistato il prodotto. Lo smaltimento non corretto delle batterie esauste può comportare effetti negativi sull'ambiente e sulla salute delle persone a causa delle sostanze contenute nelle batterie e negli accumulatori.

Le informazioni riguardanti gli effetti delle sostanze pericolose nel flusso di smaltimento di una batteria sono disponibili al seguente indirizzo: <http://ec.europa.eu/environment/waste/batteries/>.

Informazioni sul robot aspirapolvere Roomba®

Vista dall'alto

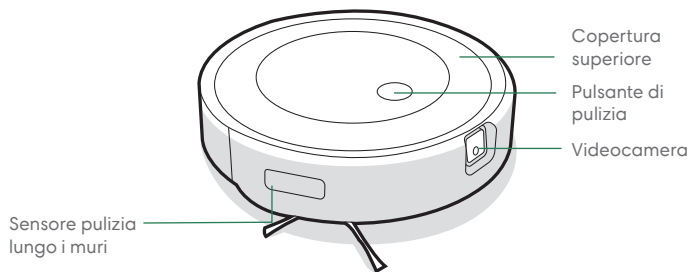

Stazione di carica Home Base™

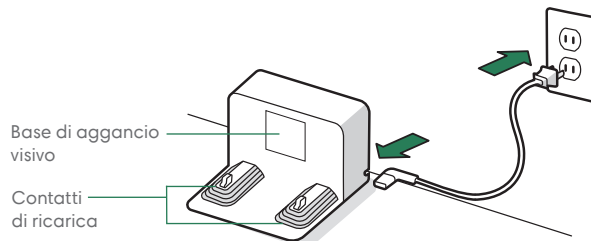

Vista dal basso

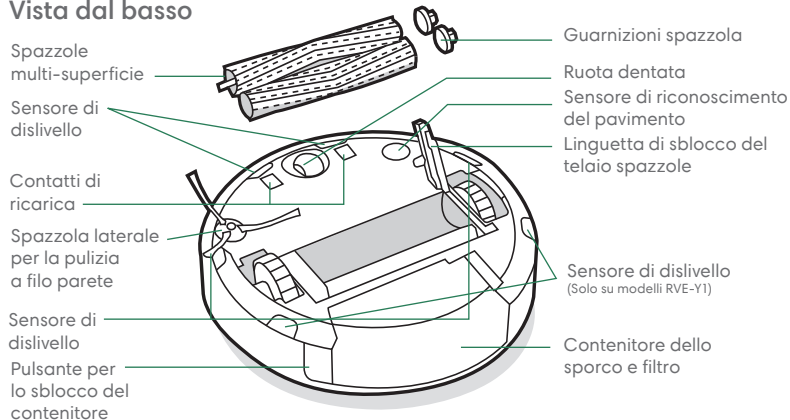

Informazioni sul contenitore Combo®

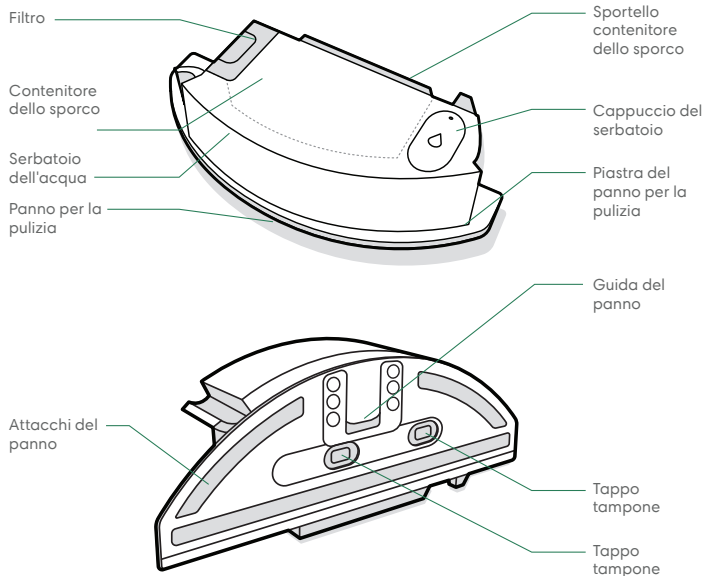

✳ **IMPORTANTE:** è necessario registrare il prodotto nell'iRobot Home App e completare una sessione di mappatura prima di utilizzare il contenitore Combo. Per istruzioni, consultare la scheda *Attivazione del contenitore Combo*.

1 **INSTALLARE IL PANNO PER LAVAGGIO PAVIMENTI**
Far scorrere il panno sulla guida. Premere il panno sulla piastra per fissarlo.

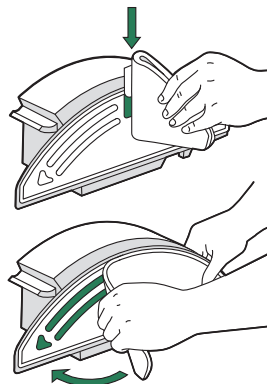

2 **RIEMPIRE IL CONTENITORE**
Riempire d'acqua lo spazio apposito del contenitore Combo. È inoltre possibile utilizzare una soluzione di pulizia compatibile. Le soluzioni compatibili sono elencate al answers.irobot.com/s/roomba-combo-cleanser

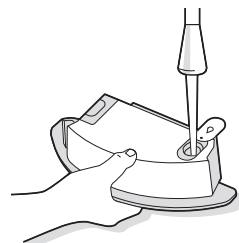

📄 **Nota:** il prodotto inizia ad assorbire non appena viene inserita acqua nel serbatoio.

3 **SCAMBIARE I CONTENITORI**
Rimuovere il contenitore dello sporco dal robot e installare il contenitore Combo.

✳ **Importante:** non capovolgere il robot con il contenitore Combo installato.

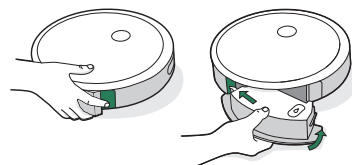

Utilizzo del robot aspirapolvere Roomba®

Posizionamento della stazione di carica Home Base™

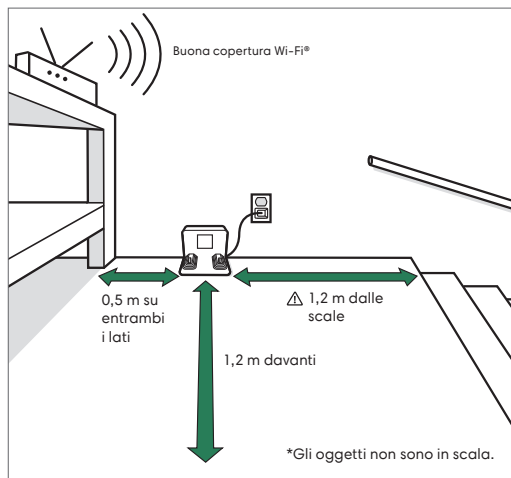

Nota: non esporre la stazione di carica Home Base™ alla luce diretta del sole. Assicurarsi che l'area intorno al dock sia sgombra per migliorare le prestazioni di aggancio.



AVVERTENZA: per evitare che il robot cada dalle scale, assicurarsi che la stazione di carica sia collocata ad almeno 1,2 metri di distanza.

Scaricare iRobot Home App e connettersi alla rete Wi-Fi®

- Per configurare Roomba, attenersi alle istruzioni dettagliate.
- Configurare il Sistema di navigazione PrecisionVision per evitare gli ostacoli in tempo reale.
- Impostare un programma di pulizia automatico e personalizzare le preferenze di pulizia.
- Creare mappe intelligenti per indicare al robot dove e quando pulire.



Carica

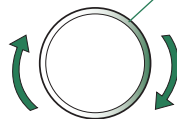

Illuminazione a spirale della spia circolare durante la ricarica

Spirale bianca: in ricarica

Spirale rossa: in ricarica, batteria quasi scarica

Una spia fissa di colore bianco indica la percentuale di carica della batteria del robot.

- Collocare il robot sulla stazione di carica per attivare la batteria.



Nota: il robot viene fornito parzialmente caricato, ma si consiglia di caricarlo per almeno 3 ore prima di utilizzarlo per la prima volta.



Quando il robot è completamente carico, la spia circolare lampeggia a intermittenza di colore bianco sulla parte posteriore.

- Il robot usa una quantità limitata di elettricità ogni volta che si trova sulla stazione di carica. È possibile configurare il robot in modo tale che consumi una quantità ancora minore di elettricità quando non è in funzione. Per attivare la modalità standby a potenza ridotta, rimuovere il contenitore dello sporco e toccare il pulsante di pulizia 5 volte. Per disattivare la modalità standby a potenza ridotta, collocare il robot sulla stazione di carica e toccare il pulsante di pulizia. Per ulteriori informazioni sulla modalità standby a potenza ridotta, consultare la pagina delle domande frequenti sul nostro sito Web.
- Se si desidera riporre il robot per lunghi periodi, spegnerlo rimuovendolo dalla stazione di carica e tenendo premuto il pulsante di pulizia per 3 secondi con una ruota staccata da terra. Riporre il robot in un luogo fresco e asciutto.

Pulizia

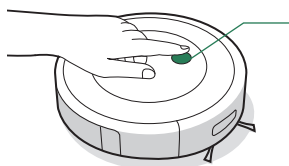

Premere il pulsante di pulizia

Toccare per avviare/mettere in pausa/riprendere

Tenere premuto per 2-5 secondi per terminare un'operazione

- Il robot esplorerà e pulirà automaticamente la casa seguendo percorsi definiti, evitando gli ostacoli utilizzando la videocamera anteriore. Tornerà alla stazione di carica al termine di un'operazione di pulizia e ogni volta che deve essere ricaricato.



Il robot è in grado di riconoscere ed evitare gli oggetti. Tuttavia si consiglia comunque di tenere sgombra l'area prima di procedere alla pulizia.

- Per terminare un'operazione e fare tornare il robot alla stazione di carica, tenere premuto il pulsante di pulizia per 2-5 secondi. L'accensione in sequenza della spia circolare di colore blu indica che il robot sta cercando la stazione di carica.
- Quando il robot rileva un'area particolarmente sporca, attiva la modalità Dirt Detect™, muovendosi avanti/indietro per pulirla meglio. La spia circolare lampeggerà di colore blu.



Quando il robot rileva che il contenitore dello sporco deve essere svuotato, la spia circolare si accende di colore rosso verso la parte posteriore.

Risoluzione dei problemi

- Il robot riproduce un segnale acustico e accende la spia circolare di colore rosso per indicare che si è verificato un problema. Premere il pulsante di pulizia o toccare il paracolpi per visualizzare i dettagli. Controllare iRobot Home App per ulteriore assistenza.

Spia circolare rossa

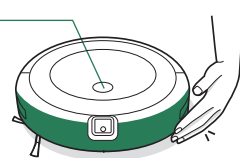

Batteria quasi scarica. Caricare.

- Dopo 90 minuti di inattività sganciato dalla stazione di carica, il robot terminerà automaticamente l'operazione di pulizia.
- Per ripristinare le impostazioni di fabbrica del robot, rimuovi il contenitore dello sporco e tieni premuto il pulsante di pulizia per sette (7) secondi. Un segnale acustico ti informerà che il ripristino delle impostazioni di fabbrica è stato completato. Premi nuovamente il pulsante di pulizia per confermare.

Sicurezza della batteria e spedizione

Per prestazioni ottimali, utilizzare solo la batteria agli ioni di litio iRobot fornita con il robot.

AVVERTENZA: le batterie agli ioni di litio e i prodotti che contengono batterie agli ioni di litio sono soggetti a rigide normative sul trasporto. Se è necessario spedire questo prodotto per la manutenzione, un trasloco o altro, ATTENERSI alle seguenti istruzioni per la spedizione.

- SPENGERE la batteria prima di spedirla.
- Spegnerla batteria rimuovendo il robot dalla stazione di carica e tenendo premuto il pulsante di pulizia per 3 secondi con una ruota staccata da terra. Tutte le spie si spegneranno.
- Imballare il robot in modo sicuro per la spedizione.
- Per ricevere ulteriore assistenza, chiamare l'Assistenza clienti o visitare il sito Web.global.irobot.com.

Cura e manutenzione

Istruzioni per la cura e la manutenzione

Per garantire le prestazioni ottimali del robot, seguire le procedure descritte nelle pagine successive. In iRobot Home App sono disponibili altri video di istruzioni.

Se si nota che il robot raccoglie meno detriti dal pavimento, svuotare il contenitore dello sporco e pulire il filtro e le spazzole.

Parte	Frequenza di cura	Frequenza di sostituzione*
Contenitore dello sporco	Lavare il contenitore dello sporco a seconda delle necessità	
Filtro	Pulire una volta alla settimana (due volte alla settimana se si possiede un animale domestico). Non lavare.	Ogni due mesi
Sensore contenitore dello sporco pieno	Pulire ogni due settimane	
Ruota dentata anteriore	Pulire ogni due settimane	Ogni 12 mesi
Spazzola laterale per la pulizia a filo parete e spazzole multi-superficie	Pulire una volta al mese (due volte al mese se si possiede un animale domestico)	Ogni 12 mesi
Sensori e contatti di ricarica	Pulire una volta al mese	
Finestra della videocamera	Pulire e ispezionare una volta al mese	
Panno per la pulizia	Pulire dopo un'operazione di lavaggio	Dopo 30 lavaggi
Tappo tampone	Sostituire se sporco o se mostra segni di usura	-

 **Nota:** iRobot produce diverse parti e gruppi di ricambio. Se è necessaria una parte di ricambio, contattare l'Assistenza clienti iRobot per ulteriori informazioni.

*La frequenza di sostituzione può variare. Sostituire le parti in caso di segni di usura visibili.

Svuotamento del contenitore dello sporco

- 1 Premere il pulsante per lo sblocco del contenitore e rimuovere il contenitore dello sporco.

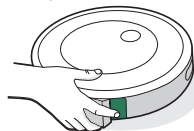

- 2 Aprire il contenitore dello sporco e svuotarlo.

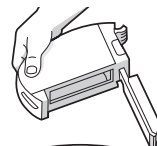

- 3 Riposizionare il contenitore dello sporco nel robot.

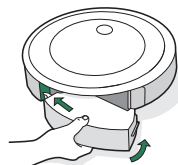

Pulizia del filtro

- 1 Rimuovere il contenitore dello sporco. Rimuovere il filtro tirandolo dalle estremità.

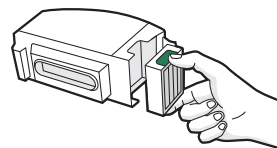

- 2 Rimuovere i detriti battendo il filtro sul cestino dei rifiuti.



- 3 Reinserrire il filtro con la parte zigrinata rivolta verso l'esterno. Riposizionare il contenitore dello sporco nel robot.

 **Importante:** e il filtro non è installato correttamente, il robot non funziona. Sostituire il filtro ogni due mesi.

Pulizia dei sensori contenitore dello sporco pieno

- 1** Rimuovere il contenitore dello sporco e svuotarlo.



- 2** Pulire i sensori interni con un panno pulito e asciutto.

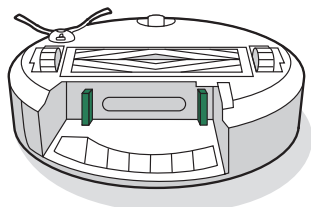

- 3** Pulire lo sportello contenitore dello sporco con un panno pulito e asciutto.

Sportello chiuso



Sportello aperto

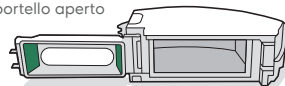

Lavaggio del contenitore dello sporco

- * Importante:** non lavare il filtro. Rimuovere il filtro prima di lavare il contenitore dello sporco.

- 1** Sbloccare il contenitore dello sporco, rimuovere il filtro e aprire lo sportello contenitore dello sporco.

- 2** Sciacquare il contenitore dello sporco con acqua tiepida.

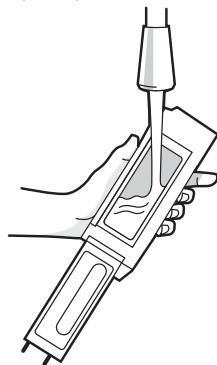

- Nota:** il contenitore dello sporco non può essere lavato in lavastoviglie.

- 3** Assicurarsi che il contenitore dello sporco sia completamente asciutto. Reinserire il filtro e riposizionare il contenitore dello sporco nel robot.

Pulizia della spazzola laterale per la pulizia a filo parete

- 1** Utilizzare una moneta o un cacciavite piccolo per rimuovere la vite che tiene ferma la spazzola laterale per la pulizia a filo parete.

- 2** Tirare per rimuovere la spazzola laterale per la pulizia a filo parete. Rimuovere eventuali capelli o detriti, quindi reinstallare la spazzola.

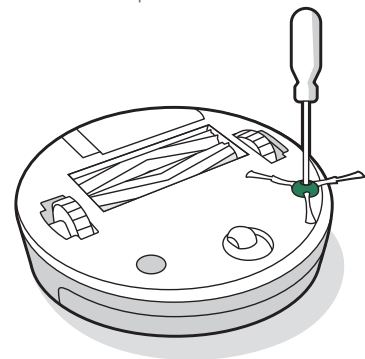

Pulizia della ruota dentata anteriore

- 1 Tirare fermamente il modulo della ruota anteriore per rimuoverlo dal robot.
- 2 Tirare saldamente la ruota per rimuoverla dal suo alloggiamento (vedere l'illustrazione sotto).
- 3 Rimuovere eventuali detriti all'interno della cavità della ruota.
- 4 Al termine dell'operazione reinstallare tutti i componenti. Assicurarsi che la ruota scatti in posizione.

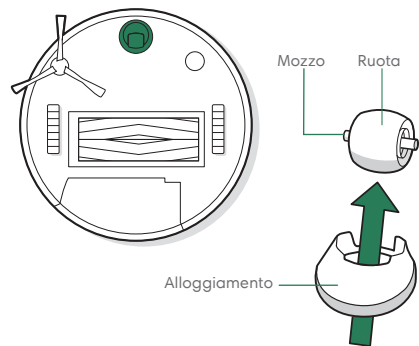

*** Importante:** una ruota anteriore con capelli e detriti incastrati potrebbe danneggiare il pavimento. Se la ruota non ruota liberamente dopo essere stata pulita, contattare l'Assistenza clienti.

Pulizia delle spazzole multi-superficie

- 1 Premere la linguetta di sblocco del telaio spazzole, sollevarla e rimuovere eventuali ostruzioni.
- 2 Rimuovere le spazzole dal robot. Rimuovere le guarnizioni spazzola dalle estremità delle spazzole. Rimuovere eventuali capelli o detriti dalle guarnizioni. Reinstallare le guarnizioni spazzola.

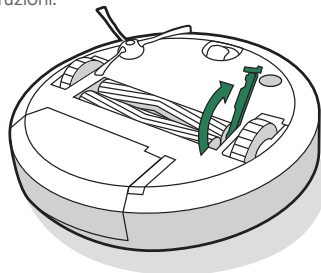

- 3 Rimuovere eventuali capelli o detriti dai puntali quadrati ed esagonali sul lato delle spazzole.

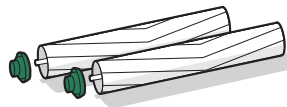

- 4 Rimuovere eventuali detriti presenti nel vano di aspirazione.

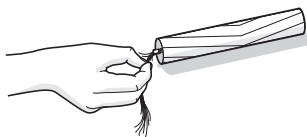

- 5 Reinstallare le spazzole nel robot. Abbinare la forma dei puntali delle spazzole alla forma dei simboli delle spazzole sul modulo testina di pulizia.

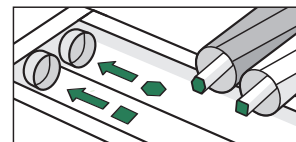
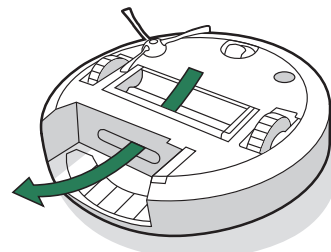

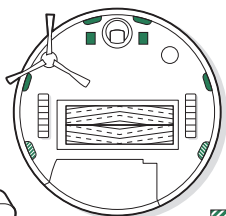
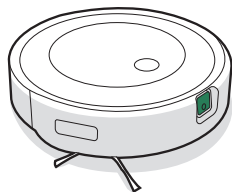

Pulizia dei sensori, della finestra della videocamera e dei contatti di ricarica

- 1 Pulire i sensori, la finestra della videocamera e i contatti di ricarica con un panno pulito e asciutto.

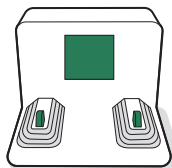

Solo su modelli RVE-Y1 



-  **Importante:** non spruzzare la soluzione di pulizia o l'acqua direttamente sui sensori o sugli alloggiamenti dei sensori.

Lavaggio del panno per la pulizia

LAVAGGIO A MANO

Lavare accuratamente il panno con acqua tiepida.

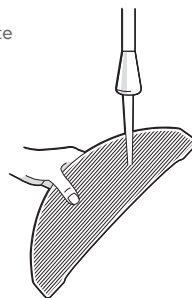

LAVAGGIO IN LAVATRICE

Lavare a temperature medie e asciugare all'aria. Non mettere in asciugatrice. Non lavare insieme a capi delicati.

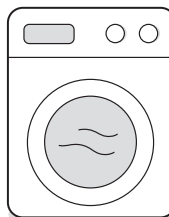

Sostituzione del tappo tampone

- 1 Rimuovere la piastra del panno della pulizia dal contenitore Combo

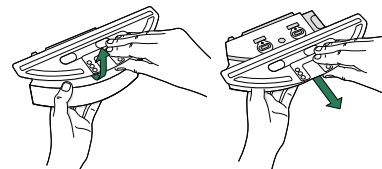

- 2 Rimuovere il tappo tampone tirando la linguetta di gomma laterale.

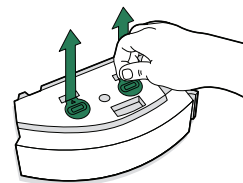

- 3 Sostituire il tappo tampone con un tappo tampone nuovo, premendolo saldamente in posizione per creare una tenuta ermetica ed evitare perdite.

- 4 Reinstallare la piastra del panno per la pulizia

Informazioni sulle normative



Con la presente, iRobot Corporation dichiara che il robot aspirapolvere modello RVE-Y1/RVE-Y2 è conforme alla direttiva UE sulle apparecchiature radio 2014/53/UE. Il testo completo della dichiarazione di conformità UE è disponibile al seguente indirizzo:

www.irobot.com/compliance.



Con la presente, iRobot Corporation dichiara che il robot aspirapolvere modello RVE-Y1/RVE-Y2 è conforme alle normative sulle apparecchiature radio 2017. Il testo completo della dichiarazione di conformità UKCA è disponibile al seguente indirizzo:

www.irobot.com/compliance.



Questo simbolo sul prodotto indica che non deve essere smaltito con i rifiuti urbani comuni indifferenziati. In qualità di utenti finali, si ha la responsabilità di smaltire l'elettrodomestico alla fine del ciclo di vita in modo ecologicamente responsabile come descritto di seguito:

- (1) Restituirlo al distributore/rivenditore da cui lo si è acquistato.
- (2) In alternativa portarlo a un punto di raccolta designato.

Lo smaltimento corretto di questo prodotto consentirà di risparmiare risorse preziose e di prevenire potenziali effetti negativi sulla salute umana e sull'ambiente, che potrebbero altrimenti derivare da una gestione inadeguata dei rifiuti. Contattare l'ente locale per ulteriori dettagli o il punto di raccolta più vicino. Potrebbero essere applicate sanzioni per lo smaltimento non corretto di questi rifiuti in conformità alla legislazione nazionale. Ulteriori informazioni sono disponibili al seguente indirizzo: https://environment.ec.europa.eu/topics/waste-and-recycling/waste-electrical-and-electronic-equipment-weee_en.

Il report sulle informazioni relative alle sostanze chimiche che elenca le sostanze estremamente problematiche (SVHC) ai sensi del regolamento dell'Unione europea UE 1907/2006 è disponibile al seguente indirizzo:

www.irobot.com/compliance.

Il modello normativo RVE-Y1 incorpora il modello del modulo radio Sextant AXG-Y1. Il modulo radio Sextant è una radio dual band che opera sulle bande WLAN a 2,4 GHz e WLAN a 5 GHz. Il modulo radio Sextant incorpora anche Bluetooth e BLE e funziona sulla banda 2.400 MHz - 2.483,5 MHz.

- La banda a 2,4 GHz è limitata per operare tra 2.400 MHz e 2.483,5 MHz con una potenza di uscita EIRP massima di 17,78 dBm (59,98 mW) a 2.442 MHz.
- La banda a 5 GHz è limitata per operare tra 5.150 MHz e 5.850 MHz con una potenza di uscita EIRP massima di 20,81 dBm (120,50 mW) a 5.190 MHz.
- Per Israele, la banda a 5 GHz è limitata per operare sulla banda 5.150 MHz - 5.350 MHz.

O,

Il modello normativo RVE-Y2 incorpora il modello del modulo radio FN Link 6233E-UUB. Il modulo radio 6233E-UUB è una radio dual band che opera sulle bande WLAN a 2,4 GHz e WLAN a 5 GHz. Il modulo radio 6233E-UUB incorpora anche Bluetooth e BLE che opera sulla banda 2.400 MHz - 2.483,5 MHz.

- La banda a 2,4 GHz è limitata per operare tra 2.400 MHz e 2.483,5 MHz con una potenza di uscita EIRP massima di 19.75 dBm (94.41 mW) a 2462 MHz.
- La banda a 5 GHz è limitata per operare tra 5.150 MHz e 5.850 MHz con una potenza di uscita EIRP massima di 20.07 dBm (101.62 mW) a 5180 MHz.
- Per Israele, la banda a 5 GHz è limitata per operare sulla banda 5.150 MHz - 5.350 MHz.

Riciclare il prodotto iRobot alla fine del ciclo di vita in modo responsabile secondo le normative locali. Di seguito è riportato un elenco delle organizzazioni di riciclaggio dei RAEE con cui iRobot ha stipulato un contratto al momento della vendita del prodotto.

Paese	Organizzazione	URL
Austria	UFH	http://www.elektro-ade.at/elektrogeraete-sammeln/liste-der-sammelstoesterreich/
Belgio	Recupel	https://www.recupel.be/en/where-to-go/?searchCollectionPoints=&categories=1%2C2%2C3%2C4 n.
Germania	Zentek	https://www.ear-system.de/ear-verzeichnis/sammel-und-ruecknahmestack
Danimarca	Elretul	https://www.dpa-system.dk/DPAApplications/DPADB.aspx?wf=CollectionPointSearch.as
Spagna	Ecotic	https://punto-limpio.info/
Francia	Eco-systemes	https://www.eco-systemes.fr/france
Irlanda	WEEE Ireland	http://www.weeeiireland.ie/household-recycling/where-can-i-recycle/
Paesi Bassi	Wecycle	https://www.watismijnapparaatwaard.nl/
Svezia	El-Kretsen	https://www.sopor.nu/sortera-återvinn/
Regno Unito	Repic	http://www.responsible-recycling.co.uk/contact-us/find-your-local-recy

Indirizzo del produttore: iRobot Corporation, 8 Crosby Drive, Bedford, MA 01730, Stati Uniti



©2023 iRobot Corporation, 8 Crosby Drive, Bedford, MA 01730, Stati Uniti. Tutti i diritti riservati. iRobot e Roomba sono marchi registrati di iRobot Corporation. Home Base e Dirt Detect sono marchi di iRobot Corporation. Wi-Fi e il logo Wi-Fi sono marchi registrati di Wi-Fi Alliance.

Assistenza clienti iRobot

Stati Uniti e Canada

Per domande o commenti relativi al robot aspirapolvere Roomba®, contattare iRobot prima di rivolgersi a un punto vendita al dettaglio.

Visitare il sito Web.global.irobot.com per suggerimenti relativi all'assistenza, domande frequenti e informazioni sugli accessori. Queste informazioni sono disponibili anche in iRobot Home App. Per ricevere ulteriore assistenza, chiamare l'Assistenza clienti al numero (877) 855-8593.

Orari dell'Assistenza clienti iRobot negli Stati Uniti

Dal lunedì al venerdì, dalle 9:00 alle 21:00

Sabato e domenica, dalle 9:00 alle 18:00

Al di fuori di Stati Uniti e Canada

Visitare il sito Web.global.irobot.com per:

Ottenere ulteriori informazioni su iRobot nel proprio Paese.

Ottenere suggerimenti e consigli per migliorare le prestazioni del robot aspirapolvere Roomba®.

Ottenere risposte alle domande.

Contattare il centro di assistenza più vicino.

La guida utente completa è disponibile all'indirizzo about.irobot.com/manual#comboj5

Sicherheitshinweise

Wichtige Sicherheitshinweise

Diese Bedienungsanleitung enthält Informationen zu dem/den folgenden Regulierungsmodell(en): RVE-Y1, RVE-Y2, ADI-N1, Akku: ABL-F, ABL-D2Ax, ABL-D2Bx (x = 1 or 2)

DE

BEWAHREN SIE DIESE ANLEITUNG GUT AUF.

⚠️ WARNUNG: Bei der Verwendung elektrischer Geräte müssen immer grundlegende Vorsichtsmaßnahmen beachtet werden, einschließlich der folgenden:

LESEN SIE ALLE ANWEISUNGEN, BEVOR SIE DAS GERÄT VERWENDEN.

⚠️ WARNUNG: Lesen und befolgen Sie die Sicherheitshinweise bei der Einrichtung, Verwendung oder Wartung Ihres Roboters, um das Verletzungs- und Schadensrisiko zu verringern.

Dieses Gerät kann von Kindern ab 8 Jahren und von Personen mit eingeschränkten körperlichen, sensorischen oder geistigen Fähigkeiten sowie von Personen ohne Erfahrungen und Kenntnisse unter Aufsicht verwendet werden, sofern sie im Vorfeld Anweisungen zur sicheren Verwendung des Geräts erhalten haben und die damit verbundenen Gefahren verstehen. Kinder dürfen nicht mit dem Gerät spielen. Kinder dürfen das Gerät nicht ohne Aufsicht reinigen oder warten.

⚠️ Dies ist das Symbol für Sicherheitswarnungen. Es weist auf potenzielle Verletzungsgefahren hin. Befolgen Sie alle Sicherheitshinweise, die diesem Symbol folgen, um mögliche Verletzungen oder Todesfälle zu vermeiden.

⚡ Stromschlaggefahr

⏏ Gerät der Klasse II

⏏ Ausgabenennleistung, DC

📖 Lesen Sie die Bedienungsanleitung.

♻️ Allgemeines Recycling-Symbol

🔥 Brandgefahr

🏠 Nur für den Gebrauch in Innenbereichen vorgesehen

⏏ Eingabennennleistung, DC

🚫 Außerhalb der Reichweite von Kindern aufbewahren

🔌 Separates Netzteil

⚠️ Achtung

⚡ Gerät der Klasse III

⏏ Eingabennennleistung, AC

WARNUNG: Zeigt eine gefährliche Situation an, die bei Nichtvermeidung zu schweren Verletzungen oder gar Todesfällen führen kann.

ACHTUNG: Zeigt eine gefährliche Situation an, die bei Nichtvermeidung zu leichten oder mittelschweren Verletzungen führen kann.

HINWEIS: Zeigt eine gefährliche Situation an, die bei Nichtvermeidung zu Sachbeschädigungen führen kann.

ALLGEMEINES



- Ihr Roboter ist mit einem für Ihre Region genehmigten Netzkabel ausgestattet und darf nur mit einer Standard-Haushaltssteckdose (AC) verbunden werden. Verwenden Sie kein anderes Netzkabel und keine andere Steckdose. Wenn Sie ein Ersatzkabel benötigen, wenden Sie sich an den Kundendienst, damit Sie das richtige Netzkabel für Ihr Land erhalten.
- Öffnen Sie Ihren Roboter und Ihre Ladestation nicht, außer dies ist in der Bedienungsanleitung angegeben. Innen befinden sich keine vom Benutzer wartbaren Teile. Lassen Sie das Gerät von qualifiziertem Servicepersonal warten.
- Gefahr von Stromschlägen: Verwenden Sie das Gerät nur in trockenen Innenräumen.
- Verwenden Sie Ihren Roboter und Ladestation niemals mit nassen Händen.
- Verwenden Sie keine nicht autorisierten Ladegeräte. Die Verwendung eines nicht autorisierten Ladegeräts kann dazu führen, dass der Akku Hitze oder Rauch abgibt, in Brand gerät oder explodiert.
- Ihr Roboter ist kein Spielzeug. Während Ihr Roboter in Betrieb ist, sollten kleine Kinder und Haustiere beaufsichtigt werden.
- Niemals auf dem Roboter oder der Ladestation sitzen oder stehen.
- Lagern und betreiben Sie Ihren Roboter nur bei Zimmertemperatur.
- Falls der zu reinigende Raum über einen Balkon verfügt, sollte eine physische Barriere verwendet werden, um den Zugang zum Balkon für den Roboter zu verhindern und einen sicheren Betrieb zu gewährleisten.
- Wenn sich in dem zu reinigenden Raum Geräte wie z. B. ein Ofen, ein Ventilator, eine Standheizung oder ein Luftbefeuchter befinden, entfernen Sie die Geräte vor dem Betrieb. Es besteht die Gefahr von Verletzungen, Unfällen oder Fehlfunktionen, wenn der Roboter mit

solchen Geräten in Berührung kommt und gegen sie stößt.

- Lassen Sie nicht zu, dass der Roboter oder die Ladestation nass wird.
- Beachten Sie, dass die Böden nach der Nassreinigung mit Ihrem Roboter rutschig sein können.
- Reinigen Sie die Abdrucksensoren von Ablagerungen.



ACHTUNG



- Verwenden Sie den Roboter nicht in Bereichen, in denen offenliegende Steckdosen in den Boden eingelassen sind.
- Verwenden Sie dieses Gerät nicht, um scharfe Gegenstände, Glas oder brennende oder rauchende Objekte aufzusaugen.
- Beachten Sie, dass sich der Roboter von alleine bewegt. Seien Sie vorsichtig, wenn Sie durch den Bereich gehen, der vom Roboter gereinigt wird, damit Sie nicht auf ihn treten oder über ihn stolpern.
- Falls das Gerät über ein Stromkabel fährt und es mit sich zieht, könnte ein Gegenstand vom Tisch oder Regal gezogen werden und hinunterfallen. Heben Sie Gegenstände wie Kleidung, lose Zettel, Zugschnüre von Fensterläden oder Vorhängen, Stromkabel und alle zerbrechlichen Gegenstände vor der Verwendung des Geräts vom Boden auf. Löschen Sie Kerzen. Schalten Sie Standheizungen aus.
- Führen Sie die in der Bedienungsanleitung beschriebenen erforderlichen Wartungen aus, um einen sicheren Betrieb des Roboters und der Ladestation zu gewährleisten.
- Wenn der Roboter auf einem Boden mit Treppenstufen betrieben wird, entfernen Sie bitte sämtliche Gegenstände von der oberen Stufe.
- Drehen Sie den Roboter nicht um, wenn der Combo Auffangbehälter eingesetzt ist.
- Führen Sie die in der Bedienungsanleitung beschriebenen erforderlichen Wartungen aus, um einen sicheren Betrieb des Roboters und der Ladestation zu gewährleisten.

HINWEIS

- Legen Sie keine Gegenstände auf dem Roboter oder der Ladestation ab.
- Wenn die Ladegerätkontakte nicht sauber gehalten werden, kann es sein, dass der Akku des Roboters nicht mehr aufgeladen wird.
- Bevor Sie den Roboter auf Hartböden betreiben, testen Sie ihn auf einem kleinen Bereich des Hartbodens, um sicherzustellen, dass er kompatibel ist. Wenn Sie den Roboter auf einem Hartboden verwenden, der dafür

nicht geeignet ist, kann dies eine Beschädigung des Bodens zur Folge haben. Wende Sie sich bei Fragen zur Eignung an den Hersteller des Hartbodens.

- Bevor Sie Ihren Roboter auf Teppichen oder Vorlegern saugen lassen, vergewissern Sie sich, dass die Teppiche oder Vorleger mit den am Roboter angebrachten zwei Gummibürsten für alle Böden (auch bekannt als Bürstenrolle), kompatibel sind. Wenn Sie den Roboter auf einem Teppich oder Läufer verwenden, der dafür nicht geeignet ist, kann dies eine Beschädigung des Teppichs oder Läufers zur Folge haben. Wenden Sie sich bei Fragen zur Eignung an den Hersteller des Teppichs oder Läufers.

LADESTATION



WARNUNG



- Wenn das Gerät nicht ordnungsgemäß funktioniert, fallen gelassen, beschädigt, im Freien gelassen wurde oder ins Wasser gefallen ist, muss es an ein Service Center gesendet werden.
- Verwenden Sie keine Ladestation mit beschädigtem Kabel oder Stecker. Falls das Kabel oder der Stecker beschädigt ist, muss es/er ersetzt werden.
- Trennen Sie Ihren Roboter vor der Reinigung oder Wartung immer von der Ladestation.
- Verwenden Sie die Ladestation nicht als Trittstufe.
- Laden Sie Ihren Roboter nur mit dem mitgelieferten Netzteil auf. Das mitgelieferte Netzteil liefert eine Sicherheitskleinspannung, die der Eingangsmarkierung am Roboter entspricht, die für einen sicheren Betrieb erforderlich ist.
- Um zu verhindern, dass der Roboter eine Treppe hinunterfällt, müssen Sie sicherstellen, dass die Ladestation mindestens 1,2 m von einem Treppenabsatz entfernt aufgestellt ist.
- Lassen Sie nicht zu, dass Flüssigkeiten auf oder in die Ladestation gelangen.

HINWEIS

- Das Produkt darf nicht mit Spannungswandlern verwendet werden. Bei Verwendung von Spannungswandlern verfällt die Garantie sofort.
- Wenn Sie in einem Gebiet leben, in dem es häufiger zu Gewittern kommt, empfiehlt es sich, einen zusätzlichen Überspannungsschutz zu verwenden. Die Ladestation kann im Fall von schweren Gewittern mit einem Überspannungsableiter geschützt werden.

REINIGUNGSLÖSUNG



WARNUNG



- Haushaltsreinigungsprodukte sind sicher wenn Sie sie gemäß der Anweisungen auf dem Etikett benutzen und lagern. Lesen Sie die Anweisungen immer sorgfältig durch und befolgen Sie diese.
- Nutzen Sie nur zugelassene Reinigungslösungen, die Sie auf [answers.irobot.com/s/roomba-combo-cleanser](https://www.irobot.com/s/roomba-combo-cleanser) finden können.
- Hinweise zu Reinigungslösungen finden Sie in der äußeren Verpackung und bei der Flasche.



Von Kindern fernhalten.



Hände nach Gebrauch abspülen.



Von den Augen fernhalten.
Wenn das Produkt in die Augen gelangt, gründlich mit Wasser ausspülen.



AKKU

WARNUNG



- Nicht öffnen, zerbrechen, über 80 °C erhitzen, oder verbrennen. Befolgen Sie die in der Bedienungsanleitung enthaltenen Anweisungen zur richtigen Verwendung, Wartung, Bedienung und Entsorgung.
- Lassen Sie keine Metallgegenstände die Akkuterminals berühren und tauchen Sie den Akku nicht in Flüssigkeit, um Kurzschlüsse zu vermeiden. Setzen Sie Akkus keinen mechanischen Stößen aus.
- Für Lithium-Ionen-Akkus und Produkte mit Lithium-Ionen-Akkus gelten strenge Transportbestimmungen. Wenn Sie dieses Produkt (mit Akku) für Service, Reisen oder aus anderem Grunde versenden müssen, müssen Sie dafür den Abschnitt „Fehlerbehebung“ der Bedienungsanleitung konsultieren oder den Kundendienst nach entsprechenden Anweisungen befragen.
- Überprüfen Sie die Akkus regelmäßig auf Anzeichen von Beschädigungen oder Lecks. Laden Sie keine beschädigten oder leckenden Akkus; die Flüssigkeit undichter Akkus darf nicht in Berührung mit Haut oder Augen kommen. Falls eine solche Berührung erfolgt ist, waschen Sie den betroffenen Bereich mit reichlich Wasser

und suchen Sie einen Arzt auf. Legen Sie den Akku in einen versiegelten Plastikbeutel und recyceln oder entsorgen Sie ihn gemäß den lokalen Umweltschutzbestimmungen oder lassen Sie ihn von Ihrem autorisierten iRobot® Service Center vor Ort entsorgen.



Dieses Symbol auf dem Akku zeigt an, dass der Akku nicht mit unsortiertem Hausmüll entsorgt werden darf. Als Endverbraucher ist es Ihre Verantwortung, den verbrauchten Akku in Ihrem Gerät umweltsensibel zu entsorgen:

- (1) Rückgabe an den Vertrieb/Händler, von dem Sie das Produkt gekauft haben; oder
- (2) Ablegen in einer ausgewiesenen Sammelstelle.

Die getrennte Sammlung und das Recycling von Altakkus zum Zeitpunkt der Entsorgung trägt dazu bei, natürliche Ressourcen zu schonen und sicherzustellen, dass sie in einer Weise recycelt werden, die die menschliche Gesundheit und die Umwelt schützt. Für weitere Informationen wenden Sie sich bitte an Ihre örtliche Recyclingstelle oder an den Händler, bei dem Sie das Produkt ursprünglich erworben haben. Wenn Altakkus nicht ordnungsgemäß entsorgt werden, können negative Auswirkungen auf die Umwelt und die menschliche Gesundheit durch die in den Akkus enthaltenen Stoffe entstehen. Informationen zu den Auswirkungen problematischer Substanzen im Akku finden Sie unter folgender Quelle: <http://ec.europa.eu/environment/waste/batteries/>

DE



ACHTUNG



- Kinder sollten Akkus nur unter Aufsicht verwenden. Wenden Sie sich sofort an einen Arzt, wenn eine Zelle oder ein Akku verschluckt wurde.

HINWEIS

- Der Akku-Pack muss aus dem Roboter entfernt werden, bevor dieser recycelt oder entsorgt werden kann.
- Optimale Ergebnisse erzielen Sie nur mit dem iRobot-Lithium-Ionen-Akku, der mit dem Roboter ausgeliefert wird.
- Verwenden Sie keine nicht wiederaufladbaren Akkus. Verwenden Sie nur den im Lieferumfang des Produkts enthaltenen wiederaufladbaren Akku. Kaufen Sie als Ersatz einen identischen iRobot Akku oder erkundigen Sie sich beim iRobot Kundendienst nach in Frage kommenden alternativen Akkus.
- Laden Sie den Akku immer auf und entfernen Sie ihn aus Ihrem Roboter und dem Zubehör, bevor Sie das Gerät länger lagern.

Über Ihren Roomba® Saugroboter

Ansicht von oben

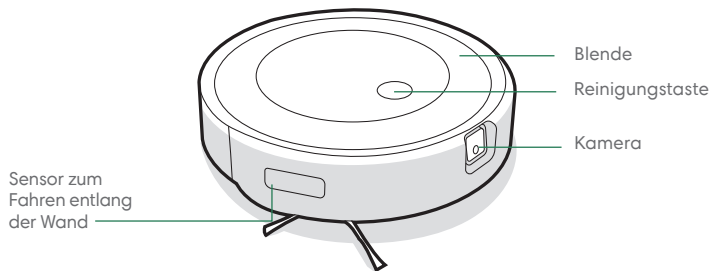

Home Base Ladestation

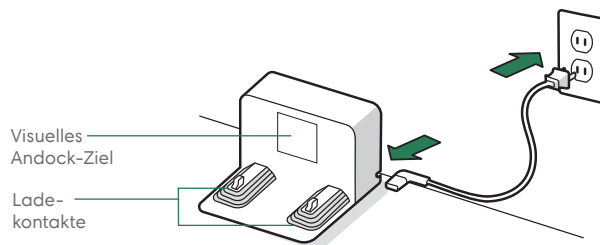

Ansicht von unten

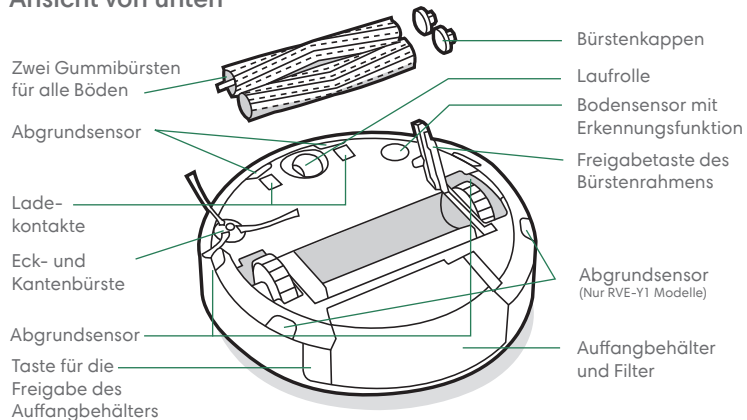

Infos zu Ihrem Roomba Combo® Auffangbehälter

DE

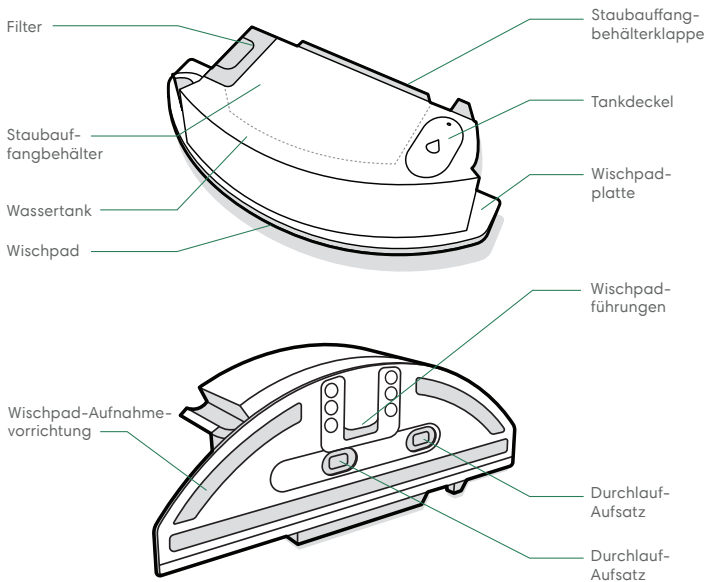

WICHTIG: Sie müssen Ihr Produkt in der iRobot Home App registrieren und einen Kartierungslauf durchführen, bevor der Combo Auffangbehälter verwendet werden kann. Eine Anleitung dazu finden Sie in der Karte *Aktivierung Ihres Combo Auffangbehälters*.

1 BEFESTIGEN DES WISCHPADS
Schieben Sie das Pad nach unten über die Führung. Drücken Sie das Pad auf die Platte, um es zu befestigen.

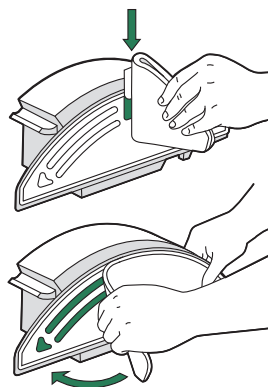

3 AUSTAUSCHEN DES AUFFANGBEHÄLTERS
Entfernen Sie den Staubauf-fangbehälter vom Roboter und setzen Sie den Combo Auffangbehälter ein.

WICHTIG: Drehen Sie den Roboter nicht um, wenn der Combo Behälter eingesetzt ist.

2 FÜLLEN DES AUFFANGBEHÄLTERS
Füllen Sie den Combo Auffangbehälter mit Wasser. Sie können auch eine passende Reinigungslösung verwenden. Passende Reinigungslösungen sind unter answers.irobot.com/s/roomba-combo-cleanser aufgeführt.

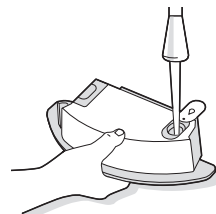

Hinweis: Der Auffangbehälter beginnt das Wischpad zu befeuchten, sobald Wasser in den Wassertank gegeben wird.

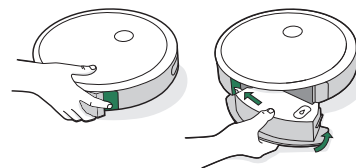

Verwendung Ihres Roomba® Saugroboters

Positionieren der Home Base Ladestation

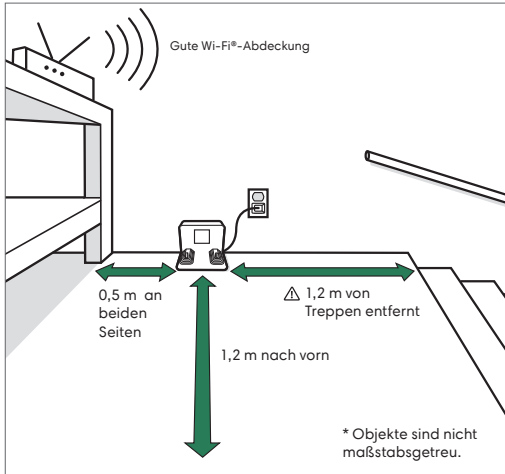

Hinweis: Setzen Sie Ihre Home Base nicht direkter Sonneneinstrahlung aus. Stellen Sie sicher, dass in dem Bereich um die Ladestation nichts auf dem Boden liegt, um das Andocken zu verbessern.



WARNUNG: Um zu verhindern, dass der Roboter eine Treppe hinunterfällt, müssen Sie sicherstellen, dass die Ladestation mindestens 1,2 m von einem Treppenabsatz entfernt aufgestellt ist.

Laden Sie die iRobot Home App herunter und stellen Sie eine Verbindung mit dem Wi-Fi® her.

- Folgen Sie den Anweisungen, um Ihren Roomba® einzustellen.
- Stellen Sie die PrecisionVision Navigation ein, um Hindernissen in Echtzeit auszuweichen.
- Legen Sie einen Zeitplan für die automatische Reinigung fest, und passen Sie die Reinigungseinstellungen an.
- Erstellen Sie Smart Maps, um Ihrem Roboter zu sagen, wann und wo er reinigen soll.



Aufladen

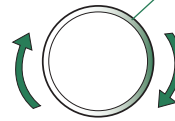

Lichtring-Spirale beim Aufladen

Weißer Spirale: Aufladen

Rote Spirale: Aufladen, niedriger Akkustand

Ein durchgängig leuchtendes weißes Licht zeigt den Akkustand Ihres Roboters in Prozent an.

- Stellen Sie den Roboter auf die Ladestation, um den Akku zu aktivieren.



Hinweis: Ihr Roboter wird teilweise aufgeladen geliefert, wir empfehlen jedoch, dass Sie den Roboter drei Stunden lang aufladen, bevor Sie die erste Reinigungsaufgabe starten.



Wenn Ihr Roboter vollständig geladen ist, blinkt der Lichtring-Indikator auf der Rückseite weiß.

- Der Saugroboter verbraucht eine geringe Energiemenge, wenn er sich auf der Ladestation befindet. Sie können den Roboter in einen noch energiesparenderen Modus versetzen, wenn er nicht gebraucht wird. Um Ihren Roboter in den Standby-Modus mit reduzierter Leistung zu versetzen, nehmen Sie den Auffangbehälter ab und drücken Sie 5-mal auf die Reinigungstaste. Um den Standby-Modus mit reduzierter Leistung zu deaktivieren, stellen Sie Ihren Roboter auf die Ladestation und drücken Sie die Reinigungstaste. Weitere Informationen zum Standby-Modus mit reduzierter Leistung finden Sie auf der FAQ-Seite unserer Website.
- Wenn Sie den Roboter längere Zeit lagern möchten, schalten Sie ihn aus, indem Sie ihn von der Ladestation nehmen und die Reinigungstaste 3 Sekunden lang drücken, während ein Rad des Roboters über dem Boden angehoben ist. Lagern Sie den Roboter an einem kühlen, trockenen Ort.

DE

Reinigung

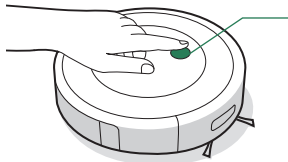

Drücken Sie die Reinigungstaste

Tippen, um Reinigungsvorgang zu starten/anzuhalten/fortzusetzen

Halten Sie die Taste 2-5 Sekunden lang gedrückt, um eine Aufgabe zu beenden

- Ihr Roboter erkundet und reinigt Ihr Zuhause automatisch in genauen Bahnen und weicht Hindernissen aus, indem er auf seine nach vorn gerichtete Kamera zurückgreift. Am Ende einer Reinigungsaufgabe und wann immer er aufgeladen werden muss, kehrt er zur Ladestation zurück.



Ihr Roboter kann Objekte erkennen und ihnen ausweichen. Wir empfehlen dennoch, vor der Reinigung auf dem Boden liegende Gegenstände zu entfernen.

- Um eine Aufgabe zu beenden und den Roboter zurück zu seiner Ladestation zu schicken, halten Sie die Reinigungstaste 2-5 Sekunden lang gedrückt. Ein blaues Lichtringmuster zeigt an, dass der Roboter die Ladestation sucht.
- Wenn Ihr Roboter einen besonders stark verschmutzten Bereich erkennt, aktiviert er den Dirt Detect™-Modus und bewegt sich vorwärts und rückwärts, um den Bereich gründlicher zu reinigen. Die Lichtringanzeige blinkt blau.



Wenn der Roboter feststellt, dass der Auffangbehälter geleert werden muss, leuchtet die Lichtringanzeige mit einer roten Fließbewegung nach hinten.

Fehlerbehebung

- Ihr Roboter lässt Sie wissen, dass etwas nicht stimmt, indem er eine Audiowarnung abspielt und die Lichtringanzeige rot aufleuchtet. Drücken Sie die Reinigungstaste oder tippen Sie auf den Stoßfänger für Details. Für weitere Unterstützung überprüfen Sie bitte die iRobot Home App.

Roter Lichtring

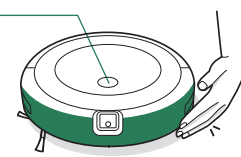

Niedriger Akkustand.
Bitte laden Sie das Gerät auf.

- Nach 90 Minuten Inaktivität abseits der Ladestation beendet der Roboter automatisch seine Reinigungsaufgabe.
- Um den Roboter auf die Werkseinstellungen zurückzusetzen, entferne den Staubbehälter und halte die Reinigungstaste sieben (7) Sekunden lang gedrückt. Ein akustisches Signal zeigt an, dass das Zurücksetzen auf die Werkseinstellungen abgeschlossen ist. Zur Bestätigung die Reinigungstaste noch einmal drücken.

Akkusicherheit und Versand

Optimale Ergebnisse erzielen Sie nur mit dem iRobot®-Lithium-Ionen-Akku, der mit Ihrem Roboter ausgeliefert wird.



WARNUNG: Für Lithium-Ionen-Akkus und Produkte mit Lithium-Ionen-Akkus gelten strenge Transportbestimmungen. Wenn Sie dieses Produkt versenden möchten oder mit ihm verreisen, MÜSSEN Sie die folgenden Versandanweisungen einhalten.

- Der Akku MUSS vor dem Versand ausgeschaltet werden.
- Schalten Sie den Akku aus, indem Sie den Roboter von der Ladestation nehmen und die Reinigungstaste 3 Sekunden lang gedrückt halten, während ein Rad des Roboters über dem Boden angehoben ist. Alle Anzeigelampen erlöschen.
- Verpacken Sie den Roboter sicher für den Versand.
- Wenn Sie weitere Hilfe benötigen, wenden Sie sich an unser Kundendienstteam oder besuchen Sie global.irobot.com.

Pflege und Wartung

Hinweise zu Pflege und Wartung

Damit der Roboter jederzeit mit optimaler Leistung arbeitet, führen Sie die auf den folgenden Seiten beschriebenen Maßnahmen durch.

Weitere Anleitungsvideos finden Sie in der iRobot Home App. Wenn Ihnen auffällt, dass der Roboter weniger Schmutz vom Boden aufnimmt, leeren Sie den Auffangbehälter aus, säubern Sie den Filter und reinigen Sie die Bürsten.

Teil	Reinigungshäufigkeit	Austauschhäufigkeit*
Auffangbehälter	Auffangbehälter bei Bedarf auswaschen	
Filter	Einmal pro Woche reinigen (zweimal pro Woche, wenn Sie ein Haustier haben). Nicht waschen.	Alle zwei Monate
Sensor für einen vollen Auffangbehälter	Alle zwei Wochen reinigen	
Vordere Laufrolle	Alle zwei Wochen reinigen	Alle 12 Monate
Eck- und Kantenbürste und zwei Gummibürsten für alle Böden	Einmal im Monat reinigen (zweimal pro Monat, wenn Sie ein Haustier haben)	Alle 12 Monate
Sensoren und Ladekontakte	Einmal im Monat reinigen	
Kamerafenster	Einmal im Monat reinigen und inspizieren	
Wischpad	Nach einer Wischaufgabe reinigen	Nach 30 Wäschen
Durchlaufaufsatz	Bei Verschmutzung oder Verschleiß austauschen	

 **Hinweis:** iRobot stellt verschiedene Ersatz- und Zubehörteile her. Wenn Sie ein Ersatzteil benötigen, erhalten Sie vom iRobot Kundendienst weitere Informationen.

*Austauschfrequenzen können variieren. Teile sollten ausgetauscht werden, wenn sich Verschleißanzeichen zeigen.

Leeren des Auffangbehälters

- 1 Drücken Sie die Taste für die Freigabe des Auffangbehälters und entfernen Sie den Auffangbehälter.

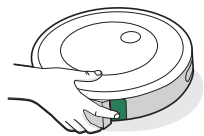

- 2 Öffnen Sie die Auffangbehälterklappe, um den Auffangbehälter zu leeren.

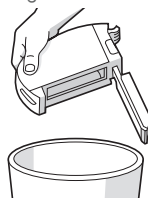

- 3 Setzen Sie den Auffangbehälter wieder in den Roboter ein.

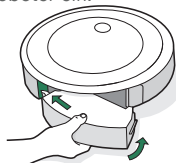

Reinigen des Filters

- 1 Entfernen Sie den Auffangbehälter. Entfernen Sie den Filter, indem Sie ihn an beiden Händen ergreifen und herausziehen.

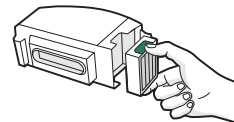

- 2 Entfernen Sie allen Schmutz aus dem Filter am Rand eines Abfallimers.



- 3 Setzen Sie den Filter mit den gezahnten Griffen nach außen wieder ein. Setzen Sie den Auffangbehälter wieder in den Roboter ein.

 **Wichtig:** Der Roboter funktioniert nicht, wenn der Filter nicht korrekt installiert ist. Tauschen Sie den Filter alle zwei Monate aus.

Reinigen der Sensoren für einen vollen Auffangbehälter

- 1** Entfernen und leeren Sie den Auffangbehälter.

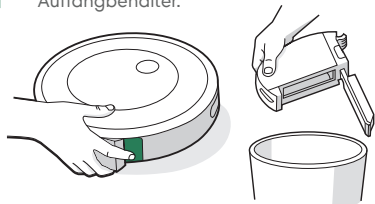

- 2** Wischen Sie die Auffangbehälterklappe mit einem sauberen, trockenen Tuch ab.

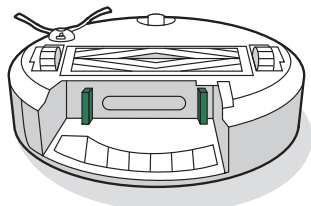

- 3** Wischen Sie die Auffangbehälterklappe mit einem sauberen, trockenen Tuch ab.

Geschlossene Klappe



Geöffnete Klappe

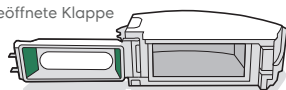

Waschen des Auffangbehälters

- *** **Wichtig:** Waschen Sie den Filter nicht. Entfernen Sie den Filter, bevor Sie den Auffangbehälter waschen.

- 1** Lösen Sie den Auffangbehälter, entfernen Sie den Filter und öffnen Sie die Auffangbehälterklappe.

- 2** Spülen Sie den Auffangbehälter mit warmem Wasser aus.

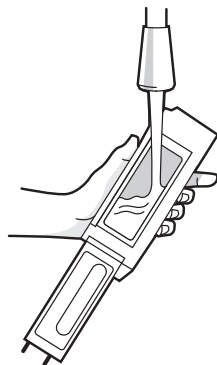

- Hinweis:** Der Auffangbehälter ist nicht für die Spülmaschine geeignet.

- 3** Stellen Sie sicher, dass der Auffangbehälter vollständig trocken ist. Setzen Sie den Filter wieder ein, und installieren Sie den Auffangbehälter wieder in dem Roboter.

Reinigung der Eck- und Kantenbürste

- 1** Verwenden Sie eine Münze oder einen kleinen Schraubendreher, um die Schraube zu lösen, die die Eck- und Kantenbürste hält.

- 2** Ziehen Sie, um die Eck- und Kantenbürste zu entfernen. Entfernen Sie Haare und Schmutzpartikel und setzen Sie die Bürste wieder ein.

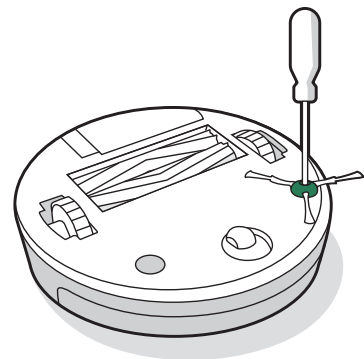

Reinigung der vorderen Laufrolle

- 1 Ziehen Sie fest am Vorderradmodul, um es vom Roboter zu entfernen.
- 2 Ziehen Sie fest am Rad, um es aus dem Gehäuse zu entfernen (siehe Abbildung unten).
- 3 Entfernen Sie allen Schmutz aus der Radvertiefung.
- 4 Setzen Sie anschließend alle Teile wieder ein. Achten Sie darauf, dass das Rad wieder einrastet.

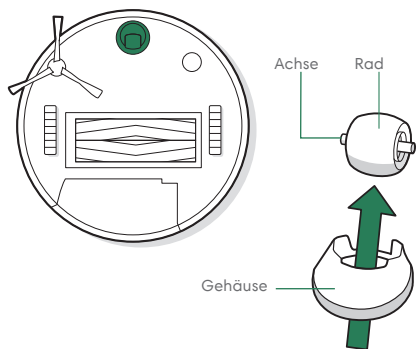

*** Wichtig:** Wenn sich Haare oder Schmutz an der vorderen Laufrolle befinden, kann der Bodenbelag beschädigt werden. Wenn das Rad nach der Reinigung nicht frei läuft, wenden Sie sich an den Kundendienst.

Reinigen der zwei Gummibürsten für alle Böden

- 1 Drücken Sie auf die Freigabetaste des Bürstenrahmens, heben Sie die Taste hoch und entfernen Sie alle Fremdkörper.
- 4 Entfernen Sie allen Schmutz aus dem Saugweg.

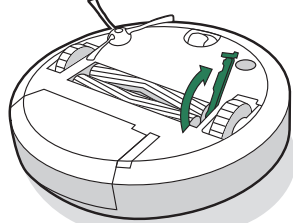

- 2 Entfernen Sie die Bürsten aus dem Roboter. Entfernen Sie die Bürstenkappen von den Enden der Bürsten. Entfernen Sie alle Haare und Verschmutzungen, die sich unter den Kappen angesammelt haben. Setzen Sie die Bürstenkappen wieder auf.

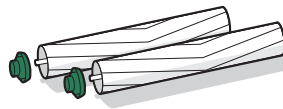

- 3 Entfernen Sie alle Haare und Verschmutzungen von den quadratischen und sechseckigen Stiften an den gegenüberliegenden Seiten der Bürsten.



- 5 Installieren Sie die Bürsten wieder in dem Roboter. Passen Sie die Form der Bürstenstifte an die Form der Bürstensymbole im Reinigungskopfmodul an.

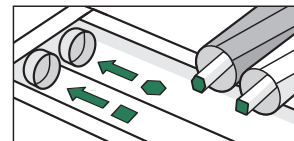

Reinigung der Sensoren, des Kamerafensters und der Ladekontakte

- 1 Wischen Sie die Sensoren, das Kamerafenster und die Ladekontakte mit einem sauberen, trockenen Tuch ab.

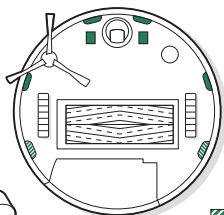
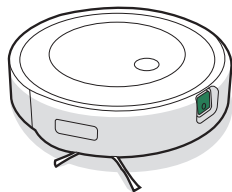

Nur RVE-Y1 Modelle

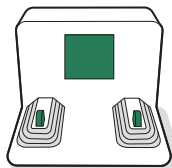

- Wichtig:** Sprühen Sie keine Reinigungslösung oder Wasser direkt auf die Sensoren oder die Sensoröffnungen.

Reinigung des Wischpads

HANDWÄSCHE

Waschen Sie das Wischpad gründlich mit warmem Wasser.

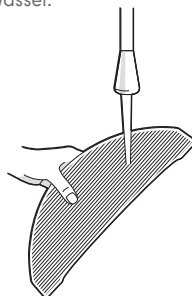

MASCHINENWÄSCHE

Waschen Sie die Wischpads mit einem Warmwaschprogramm und trocknen Sie sie an der Luft. Geben Sie die Wischpads nicht in den Trockner. Waschen Sie die Wischpads nicht zusammen mit Feinwäsche.

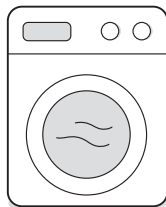

Einsetzen des Durchlaufaufsatzes

- 1 Entfernen Sie die Wischpadplatte vom Combo Behälter.

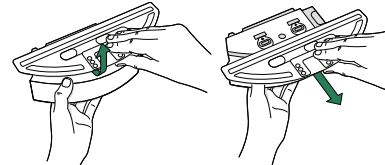

- 2 Entfernen Sie den Durchlaufaufsatz, indem Sie an der seitlichen Gummilasche ziehen.

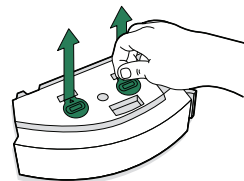

- 3 Ersetzen Sie den Durchlaufaufsatz durch einen neuen, den Sie fest in seine Verankerung drücken, um die Versiegelung abzudichten und damit ein Auslaufen zu verhindern.

- 4 Setzen Sie die Wischpadplatte wieder ein.

Regulatorische Informationen



Hiermit erklärt die iRobot Corporation, dass dieses Saugroboter-Modell RVE-Y1/RVE-Y2 der EU-Richtlinie für Funkanlagen 2014/53/EU entspricht. Der vollständige Text der EU-Konformitätserklärung steht unter folgender Internetadresse bereit:

www.irobot.com/compliance.



Hiermit erklärt die iRobot Corporation, dass dieses Saugroboter-Modell RVE-Y1/RVE-Y2 den Radio Equipment Regulations 2017 entspricht. Der vollständige Text der UKCA-Konformitätserklärung steht unter folgender Internetadresse bereit:

www.irobot.com/compliance.



Dieses Symbol auf dem Produkt zeigt an, dass das Gerät nicht mit unsortiertem Hausmüll entsorgt werden darf. Als Endverbraucher unterliegt es Ihrer Verantwortung, das Altgerät umweltschonend auf folgende Weise zu entsorgen:

- (1) Rückgabe an den Vertrieb/Händler, von dem Sie das Produkt gekauft haben; oder
- (2) Ablegen in einer ausgewiesenen Sammelstelle.

Durch die korrekte Entsorgung dieses Produkts können wertvolle Ressourcen eingespart und mögliche negative Auswirkungen auf die menschliche Gesundheit und die Umwelt verhindert werden, die ansonsten durch unsachgemäße Handhabung von Abfällen entstehen könnten. Weitere Informationen erhalten Sie bei der vor Ort zuständigen Behörde oder bei Ihrer nächsten Sammelstelle. Für die unsachgemäße Entsorgung dieser Abfälle können gemäß den in Ihrem Land geltenden Rechtsvorschriften Strafen verhängt werden. Weitere Informationen finden Sie unter folgender Quelle: https://environment.ec.europa.eu/topics/waste-and-recycling/waste-electrical-and-electronic-equipment-weee_en

Den Bericht über chemische Informationen, in dem alle besonders besorgniserregenden Stoffe (Substances of Very High Concern, SVHC) gemäß EU-Richtlinie EU 1907/2006 aufgeführt werden, finden Sie unter:

www.irobot.com/compliance.

Das Regulierungsmodell RVE-Y1 enthält das Sextant-Funkmodulmodell AXG-Y1. Das Sextant-Funkmodul ist ein Dual-Band-Funkmodul, das in den 2,4-GHz- und 5 GHz-WLAN-Bändern arbeitet. Das Sextant-Funkmodul enthält auch Bluetooth und BLE, die zwischen 2400 MHz und 2483,5 MHz arbeiten.

- Das 2,4-GHz-Band ist auf einen Betrieb zwischen 2400 MHz und 2483,5 MHz mit einer maximalen EIRP-Ausgangsleistung von 17,78 dBm (59,98 mW) bei 2442 MHz beschränkt.
- Das 5-GHz-Band ist auf einen Betrieb zwischen 5150 MHz und 5850 MHz mit einer maximalen EIRP-Ausgangsleistung von 20,81 dBm (120,50 mW) bei 5190 MHz beschränkt.
- Für Israel ist das 5-GHz-Band auf einen Betrieb zwischen 5150 MHz und 5350 MHz beschränkt.

Oder,

Das Regulierungsmodell RVE-Y2 enthält das FN-Kopplungs- Funkmodulmodell 6233E-UUB. Das 6233E-UUB-Funkmodul ist ein Dual-Frequenzbereichs-Funkmodul, das in den 2,4-GHz- und 5-GHz-WLAN-Frequenzbereichen arbeitet. Das 6233E-UUB-Funkmodul enthält auch Bluetooth und BLE, was im Frequenzbereich zwischen 2.400 MHz und 2.483,5 MHz arbeitet.

- Das 2,4-GHz-Band ist auf einen Betrieb zwischen 2400 MHz und 2483,5 MHz mit einer maximalen EIRP-Ausgangsleistung von 19,75 dBm (94,41 mW) bei 2462 MHz beschränkt.
- Das 5-GHz-Band ist auf einen Betrieb zwischen 5150 MHz und 5850 MHz mit einer maximalen EIRP-Ausgangsleistung von 20,07 dBm (101,62 mW) bei 5180 MHz beschränkt.
- Für Israel ist das 5-GHz-Band auf einen Betrieb zwischen 5150 MHz und 5350 MHz beschränkt.

Recyceln Sie Ihr Altgerät von iRobot® verantwortungsvoll gemäß den lokalen Bestimmungen. Nachfolgend finden Sie eine Liste der von iRobot® zum Zeitpunkt des Produktverkaufs beauftragten WEEE-Recyclingorganisationen.

Standort	Organisation	URL
Belgien	Recupel	https://www.recupel.be/en/where-to-go/?searchcollectionPoints=&categories=1%2C2%2C3%2C4#
Dänemark	Elretur	https://www.dpa-system.dk/DPAApplications/DPADB.aspx?wf=CollectionPointSearch.as
Deutschland	Zentek	https://www.ear-system.de/ear-verzeichnis/sammel-und-ruecknahmestback
Frankreich	Eco-systemes	https://www.eco-systemes.fr/france
Großbritannien	Repic	http://www.responsible-recycling.co.uk/contact-us/find-your-local-recy
Irland	WEEE Ireland	http://www.weeireland.ie/household-recycling/where-can-i-recycle/
Niederlande	Wecycle	https://www.watismijnapparaatwaard.nl/
Österreich	UFH	http://www.elektro-ade.at/elektrogeraete-sammeln/liste-der-sammelstoesterreich/
Schweden	El-Kretsen	https://www.sopor.nu/sortera-ätvinn/
Spanien	Ecotic	https://punto-limpio.info/

Herstelleradresse: iRobot Corporation, 8 Crosby Drive, Bedford, MA 01730 USA.



©2023 iRobot Corporation, 8 Crosby Drive, Bedford, MA 01730 USA. Alle Rechte vorbehalten. iRobot und Roomba sind eingetragene Marken der iRobot Corporation. Home Base und Dirt Detect sind Marken der iRobot Corporation. Wi-Fi und das Wi-Fi-Logo sind eingetragene Marken der Wi-Fi Alliance.

10 Weitere Informationen finden Sie unter global.irobot.com.

iRobot®-Kundendienst

USA und Kanada

Falls Sie Fragen oder Kommentare zu Ihrem Roomba® Saugroboter haben, wenden Sie sich bitte zunächst an iRobot, bevor Sie sich mit einem Einzelhändler in Verbindung setzen.

Besuchen Sie zunächst global.irobot.com mit Tipps, häufig gestellten Fragen und Informationen zu Zubehörteilen. Diese Informationen finden Sie auch in der iRobot Home-App. Sollten Sie weitere Hilfe benötigen, wenden Sie sich an unseren Kundendienst unter (877) 855 8593.

iRobot® USA-Kundendienst – Zeiten:

Montag bis Freitag, 9.00–21.00 Uhr EST

Samstag und Sonntag, 9.00–18.00 Uhr EST

Außerhalb der USA und Kanadas

Besuchen die Website global.irobot.com und:

Erfahren Sie mehr über iRobot in Ihrem Land.

Erhalten Sie Hinweise und Tipps zur Verbesserung der Leistung Ihres Roomba® Saugroboters.

Erhalten Sie Antworten auf Ihre Fragen.

Nehmen Sie Kontakt zu Ihrer Kundenbetreuung auf.

Die vollständige Bedienungsanleitung finden Sie unter: about.irobot.com/manual#comboj5

Informacje dotyczące bezpieczeństwa

Ważne wskazówki dotyczące bezpieczeństwa

Niniejszy przewodnik użytkownika zawiera informacje na temat zgodnych z normami modeli: RVE-Y1, RVE-Y2, ADI-N1, akumulator: ABL-F, ABL-D2Ax, ABL-D2Bx (x = 1 lub 2)

ZACHOWAJ TE INSTRUKCJE

 **OSTRZEŻENIE:** Podczas korzystania z urządzenia elektrycznego zawsze przestrzegaj podstawowych środków ostrożności, w tym:

PRZED UŻYCIEM PRZECZYTAJ WSZYSTKIE INSTRUKCJE

 **OSTRZEŻENIE:** Aby zmniejszyć ryzyko odniesienia obrażeń lub uszkodzenia robota podczas jego konfigurowania, użytkowania i konserwacji, należy zapoznać się ze środkami ostrożności i je stosować.

Niniejsze urządzenie może być używane przez dzieci w wieku od 8 lat i osoby o ograniczeniach ruchowych, sensorycznych lub umysłowych bądź nieposiadające odpowiedniego doświadczenia lub wiedzy, jeśli są one nadzorowane lub zostały przeszkolone w zakresie bezpiecznego użytkowania urządzenia i rozumieją związane z tym zagrożenia. Dzieci nie powinny bawić się urządzeniem. Dzieci nie powinny czyścić ani konserwować urządzenia bez nadzoru.

 Jest to symbol ostrzeżenia dotyczącego bezpieczeństwa. Służy do ostrzegania o potencjalnych zagrożeniach dla zdrowia. Aby uniknąć możliwych obrażeń lub śmierci, należy przestrzegać wszystkich instrukcji dotyczących bezpieczeństwa towarzyszących temu symbolowi.

 Ryzyko porażenia prądem elektrycznym

 Urządzenie klasy II

 Znamionowa moc wyjściowa, prąd stały

 Przeczytaj instrukcję obsługi

 Symbol ogólny recyklingu

 Ryzyko pożaru

 Tylko do użytku w pomieszczeniach

 Znamionowa moc wejściowa, prąd stały

 Przechowywać w miejscu niedostępnym dla dzieci

 Oddzielny zasilacz

 Przewaga

 Urządzenie klasy III

 Znamionowa moc wejściowa, prąd zmienny

OSTRZEŻENIE: Wskazuje potencjalnie niebezpieczną sytuację, która może być przyczyną śmierci lub poważnych obrażeń ciała.

PRZESTROGA: Wskazuje potencjalnie niebezpieczną sytuację, która może być przyczyną lekkich lub średnich obrażeń ciała.

UWAGA: Wskazuje potencjalnie niebezpieczną sytuację, która może być przyczyną uszkodzenia mienia.

INFORMACJE OGÓLNE



OSTRZEŻENIE



- Robot jest dostarczany z przewodem zasilającym zatwierdzonym dla danego regionu i jest przeznaczony do podłączenia wyłącznie do standardowego gniazdka zasilania w gospodarstwie domowym. Nie należy używać żadnego innego przewodu zasilającego ani listwy zasilającej. Jeśli zajdzie potrzeba wymiany przewodu, należy skontaktować się z Biurem Obsługi Klienta, aby otrzymać przewód zasilający odpowiedni dla danego kraju.
- Nie należy otwierać robota ani stacji dokującej w sposób inny niż opisany w przewodniku użytkownika. Wewnątrz nie ma żadnych części, które użytkownik mógłby samodzielnie serwisować. Serwis należy zlecić wykwalifikowanemu personelowi technicznemu.
- Niebezpieczeństwo porażenia prądem. Urządzenia należy używać wyłącznie w suchych pomieszczeniach.
- Nie wolno obsługiwać robota ani stacji dokującej mokrymi rękami.
- Nie należy używać nieautoryzowanych ładowarek. Użycie nieautoryzowanej ładowarki może spowodować wytwarzanie ciepła lub dymu przez akumulator bądź jego zapłon lub wybuch.
- Robot nie jest zabawką. Podczas pracy robota małe dzieci i zwierzęta powinny pozostawać pod nadzorem.
- Nie wolno siadać ani stawać na robocie ani na stacji dokującej.
- Robot powinien być przechowywany i użytkowany tylko w temperaturze pokojowej.
- Jeśli do pomieszczenia, które ma zostać posprzątane, przylega balkon, należy uniemożliwić robotowi dostęp do niego za pomocą fizycznej bariery w celu zapewnienia bezpiecznej eksploatacji urządzenia.
- Jeśli w pomieszczeniu, które ma zostać posprzątane, znajdują się takie urządzenia, jak kuchenka, wentylator, termowentylator lub nawilżacz powietrza, przed rozpoczęciem pracy należy je usunąć. Dotknięcie lub

popchnięcie tych urządzeń przez robota grozi obrażeniami, wypadkiem lub uszkodzeniem sprzętu.

- Robota i stację dokującą należy chronić przed zamknięciem.
- Należy pamiętać, że po czyszczeniu na mokro za pomocą robota podłogi mogą być śliskie.
- Czujniki wysokości należy oczyścić z nagromadzonego brudu.



PRZESTROGA



- Nie należy uruchamiać robota w pomieszczeniach z odsłoniętymi gniaздkami elektrycznymi w podłodze.
- Nie wolno używać urządzenia do sprzątania ostrych przedmiotów, szkła ani żadnych przedmiotów, które się palą lub tlą.
- Należy pamiętać, że robot porusza się samodzielnie. W obszarze pracy robota należy zachować ostrożność, aby na niego nie nadepnąć lub się o niego nie potknąć.
- Jeśli urządzenie zahaczy o przewód leżący na podłodze, może przypadkowo pociągnąć na podłogę przedmioty znajdujące się na stole lub półce.
Przed uruchomieniem urządzenia należy uprzątnąć podłogi z takich przedmiotów, jak ubrania, luźne kartki papieru, sznurki do żaluzji lub zasłon, przewody elektryczne i wszelkie delikatne objekty. Należy zgasić świece. Należy wyłączyć termowentylatory.
- Należy przeprowadzać wymagane czynności konserwacyjne zgodnie z przewodnikiem użytkownika, aby zapewnić bezpieczną pracę robota i stacji dokującej.
- Jeśli robot pracuje na kondygnacji ze schodami, należy usunąć wszelkie przeszkody z najwyższego stopnia.
- Nie należy obracać robota, gdy jest w nim zamontowany pojemnik Combo.
- Wymagane czynności konserwacyjne należy przeprowadzać zgodnie z przewodnikiem użytkownika, aby zapewnić bezpieczną pracę robota i stacji dokującej.

UWAGA

- Nie należy umieszczać niczego na robocie ani na stacji dokującej.
- Nieutrzymywanie styków ładowania w czystości może uniemożliwić naładowanie akumulatora robota.
- Przed uruchomieniem robota na podłogach twardych należy przetestować

go na małym fragmencie takiej podłogi, aby sprawdzić, czy nadaje się do danego typu powierzchni. Używanie robota na nieodpowiednich podłogach może skutkować ich uszkodzeniem. W razie pytań dotyczących zgodności należy skontaktować się z producentem podłogi.

- Przed użyciem robota na wykładzinach lub dywanach należy upewnić się, że można je czyścić przy użyciu 2 gumowych szczotek głównych do wszystkich powierzchni, nazywanych też szczotkami trzepięcymi. Używanie robota na nieodpowiednich wykładzinach lub dywanach może skutkować ich uszkodzeniem. W razie pytań dotyczących zgodności należy skontaktować się z producentem wykładziny lub dywanu.

STACJA DOKUJĄCA



OSTRZEŻENIE

- Jeśli urządzenie nie działa tak, jak powinno, zostało upuszczone, uszkodzone, pozostawione na zewnątrz lub zanurzone w wodzie, należy oddać je do centrum serwisowego.
- W przypadku uszkodzenia przewodu lub wtyczki nie należy używać stacji dokującej. Jeśli przewód lub wtyczka są uszkodzone, należy je wymienić.
- Przed czyszczeniem lub konserwacją trzeba bezwzględnie odłączyć robota od stacji dokującej.
- Nie wolno stawać na stacji dokującej.
- Robota należy ładować wyłącznie za pomocą dostarczonego zasilacza. Dostarczony zasilacz zapewnia bezpieczne niskie napięcie, odpowiadające oznakowaniu gniazda wejściowego na robocie, które jest wymagane do zapewnienia bezpiecznej pracy.
- Aby zapobiec upadkowi robota ze schodów, należy upewnić się, że stacja dokująca znajduje się co najmniej 1,2 metra od schodów.
- Nie wolno dopuszczać do kontaktu stacji dokującej z płynami.

UWAGA

- Produktu nie wolno używać z jakkolwiek przetwornicą napięcia. Użycie przetwornicy napięcia spowoduje natychmiastowe unieważnienie gwarancji.
- Jeśli w danym regionie często występują burze, zaleca się stosowanie dodatkowego zabezpieczenia przeciwprzepięciowego. Podczas silnej burzy z piorunami urządzenie przeciwprzepięciowe może ochronić stację dokującą.

ŚRODEK CZYSZĄCY



OSTRZEŻENIE

- Domowe środki czyszczące są bezpieczne, gdy są używane i przechowywane zgodnie z instrukcjami na etykiecie. Należy zawsze uważnie czytać instrukcje i postępować zgodnie ze wskazówkami.
- Stosować wyłącznie zatwierdzone środki czyszczące — ich listę można znaleźć na stronie answers.irobot.com/s/roomba-combo-cleanser.
- Ostrzeżenia dotyczące środka czyszczącego znajdują się na pudełku oraz na butelce ze środkiem.



Trzymać z dala od dzieci



Po użyciu optukać ręce



Trzymać z dala od oczu. Jeśli produkt dostanie się do oczu, przepłukać je dokładnie wodą



AKUMULATOR

OSTRZEŻENIE

- Nie należy otwierać, zgniatać, ogrzewać powyżej 80°C ani spalać akumulatora. Należy postępować zgodnie z instrukcjami dotyczącymi prawidłowego użytkowania, konserwacji i utylizacji zawartymi w przewodniku użytkownika.
- Nie wolno zwiierać akumulatora przez zezwalanie na kontakt metalowych obiektów ze stykami akumulatora lub zanurzenie w płynie. Nie należy narażać akumulatorów na wstrząsy mechaniczne.
- Akumulatory litowo-jonowe i wyposażone w nie produkty podlegają rygorystycznym przepisom dotyczącym transportu. W razie konieczności wysyłki tego produktu (z akumulatorem) w celu serwisowania, podróży lub z innych powodów należy zapoznać się z sekcją Rozwiązywanie problemów w instrukcji obsługi lub skontaktować się z Biurem Obsługi Klienta, aby uzyskać instrukcje dotyczące wysyłki.
- Należy okresowo sprawdzać, czy akumulator nie nosi śladów uszkodzeń oraz czy nie ma wycieków. Nie wolno ładować akumulatora uszkodzonego lub z wyciekami. Nie należy dopuszczać do kontaktu wyciekającej cieczy ze skórą lub oczami. Jeśli doszło do takiego

kontaktu, należy przepłukać narażone miejsce dużą ilością wody i skonsultować się z lekarzem. Zużyty akumulator należy umieścić w szczelnie zamkniętym foliowym worku i bezpiecznie zutylizować zgodnie z miejscowymi przepisami o ochronie środowiska. Można też przekazać go do lokalnego autoryzowanego centrum serwisowego urzędzeń iRobot w celu zutylizowania.



Ten symbol na akumulatorze oznacza, że nie wolno go wyrzucać razem z niesortowanymi zwykłymi odpadami komunalnymi. Użytkownik końcowy ponosi odpowiedzialność za zutylizowanie zużytego akumulatora w swoim urządzeniu w sposób przyjazny dla środowiska, tj.:

(1) zwrócenie go do dystrybutora/sprzedawcy, u którego zakupiono produkt, lub

(2) pozostawienie go w wyznaczonym punkcie zbiórki takich odpadów.

Oddzielne zbieranie i recykling zużytych akumulatorów w momencie ich utylizacji pomoże zachować zasoby naturalne i zapewnić recykling akumulatorów w sposób bezpieczny dla zdrowia ludzkiego i środowiska. Aby uzyskać więcej informacji, należy skontaktować się z lokalnym urzędem ds. recyklingu lub ze sprzedawcą, od którego pierwotnie zakupiono produkt. Niewłaściwa utylizacja zużytych akumulatorów może spowodować negatywne skutki dla środowiska naturalnego i zdrowia ludzkiego w związku z substancjami znajdującymi się w bateriach i akumulatorach.

Informacje dotyczące wpływu substancji problematycznych w odpadach akumulatorowych można znaleźć pod adresem: <http://ec.europa.eu/environment/waste/batteries/>

PL



PRZESTROGA

- Używanie akumulatora przez dzieci powinno być nadzorowane. W przypadku połączenia ogniwa akumulatora lub baterii należy niezwłocznie skonsultować się z lekarzem.

UWAGA

- Przed utylizacją lub recyklingiem robota należy wyjąć z niego akumulator.
- W celu uzyskania najlepszych efektów należy stosować tylko akumulator litowo-jonowy iRobot dostarczony w zestawie z robotem.
- Nie należy używać baterii jednorazowych. Należy używać wyłącznie akumulatorów dostarczonych z produktem. W przypadku konieczności wymiany akumulatora należy kupić identyczny lub skontaktować się z Biurem Obsługi Klienta firmy iRobot, aby dowiedzieć się, jakie inne akumulatory są dozwolone.
- Przed długotrwałym przechowywaniem należy zawsze naładować akumulator i wyjąć go z robota i akcesoriów.

O robocie odkurzającym Roomba®

Widok z góry

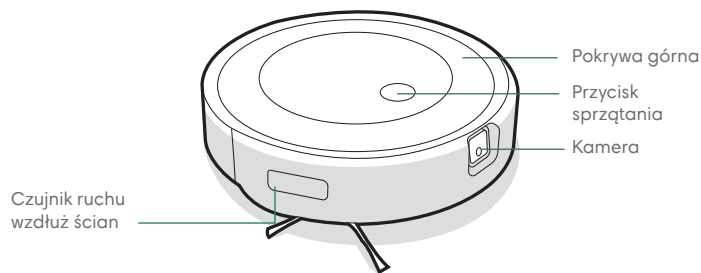

Stacja dokująca Home Base™

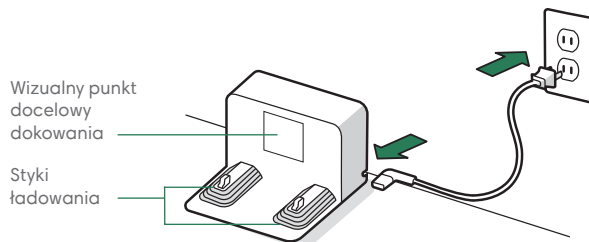

Widok z dołu

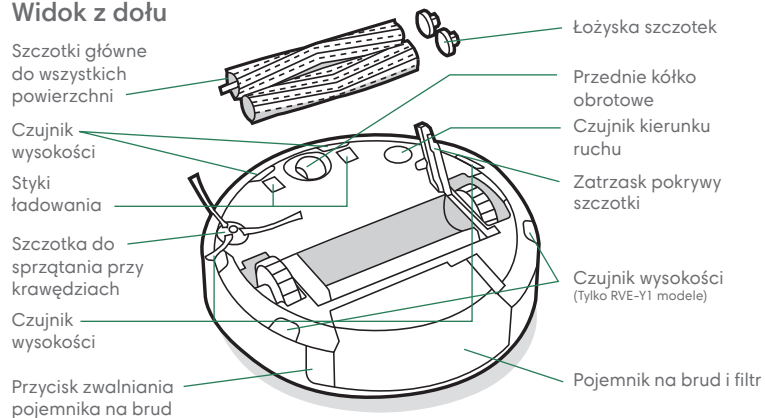

Informacje o pojemniku Roomba Combo

PL

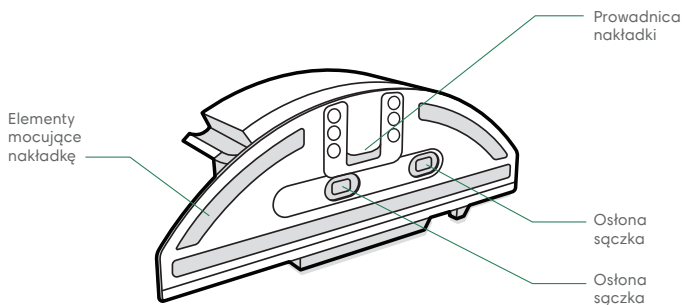
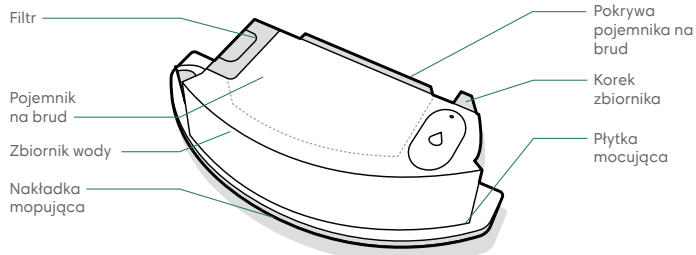

WAŻNE: Przed użyciem pojemnika Combo należy zarejestrować produkt w aplikacji iRobot Home i wykonać mapowanie. Instrukcje można znaleźć na karcie *Aktywacja pojemnika Combo*.

1 ZAŁÓŻ NAKŁADKĘ MOPUJĄCĄ

Wsuń nakładkę po przewodnicy. Zamocuj nakładkę, dociskając ją do płytki.

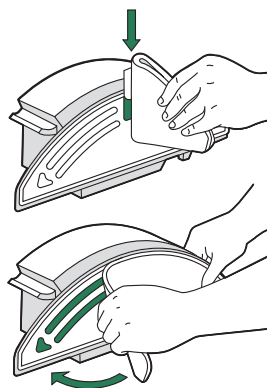

2 NAPEŁNIJ POJEMNIK

Napełnij pojemnik Combo wodą. Możesz również zastosować zgodny środek czyszczący. Lista zgodnych środków czyszczących jest dostępna na stronie answers.irobot.com/s/roomba-combo-cleanser

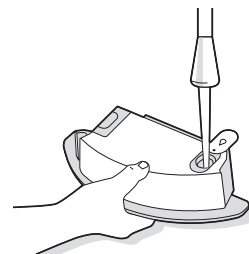

Uwaga: Produkt zaczyna pobierać wodę, gdy tylko znajdzie się ona w zbiorniku.

3 ZAMIENŃ POJEMNIKI

Wyjmij pojemnik na brud z robota i włóż pojemnik Combo.



WAŻNE: Nie należy obracać robota, gdy jest w nim zamontowany pojemnik Combo

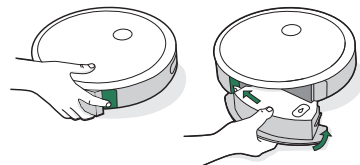

Używanie robota odkurzającego Roomba®

Ustawianie stacji dokującej Home Base™

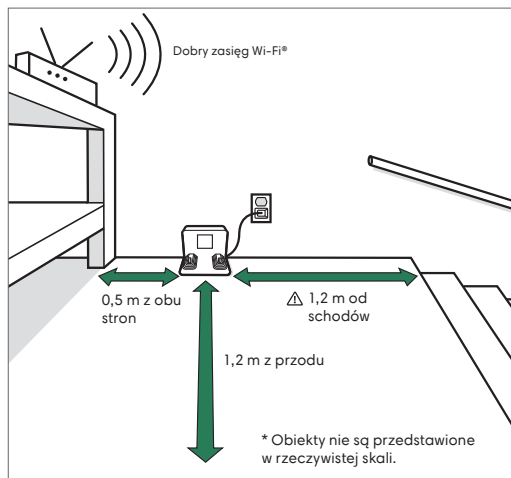

Uwaga: Nie umieszczaj stacji Home Base™ w nasłonecznionym miejscu. Przestrzeń wokół stacji musi być wolna, aby zapewnić poprawne dokowanie.



OSTRZEŻENIE: Aby zapobiec upadkowi robota ze schodów, należy upewnić się, że stacja dokująca znajduje się co najmniej 1,2 metra od schodów.

Pobierz aplikację iRobot Home i połącz się z siecią Wi-Fi®

- Postępuj według instrukcji, aby skonfigurować robota Roomba.
- Skonfiguruj nawigację PrecisionVision, aby omijać przeszkody w czasie rzeczywistym.
- Ustaw harmonogram automatycznego sprzątnia i dostosuj preferencje dotyczące sprzątnia.
- Twórz inteligentne mapy, aby przekazać robotowi, gdzie i kiedy ma sprzątać.



Ładowanie



Pierścień świetlny z krążącym podświetleniem podczas ładowania

Podświetlenie krążące białe: ładowanie

Podświetlenie krążące czerwone: ładowanie, niski poziom naładowania akumulatora

Stale podświetlenie w kolorze białym wskazuje procentową wartość naładowania akumulatora robota

- Umieść robota w stacji dokującej, aby uaktywnić akumulator.



Uwaga: Robot jest dostarczany z częściowo naładowanym akumulatorem, ale przed rozpoczęciem pierwszego sprzątnia zalecane jest doładowanie akumulatora robota (ładować przez 3 godziny).



Gdy robot jest w pełni naładowany, tylna część pierścienia świetlnego będzie pulsować na biało.

- Gdy robot znajduje się w stacji dokującej, zużywa niewielką ilość energii. Gdy robot nie jest używany, można przełączyć go w tryb z dodatkowo obniżonym poborem energii. Aby przełączyć robota w tryb gotowości z obniżonym poborem energii, wyjmij pojemnik na brud i naciśnij 5 razy przycisk sprzątnia. Aby wyjść z trybu gotowości z obniżonym poborem energii, umieść robota w stacji dokującej i naciśnij przycisk sprzątnia. Więcej informacji na temat trybu gotowości z obniżonym poborem energii można znaleźć na naszej stronie internetowej w sekcji poświęconej najczęściej zadawanym pytaniom.
- Przed długotrwałym przechowywaniem robota należy go wyłączyć. W tym celu wyjmij go ze stacji dokującej i przytrzymaj przycisk sprzątnia przez 3 sekundy, utrzymując jedno koło nad podłożem.

Sprzątanie

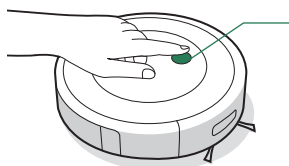

Wystarczy nacisnąć przycisk sprzątania

Naciśnij, aby rozpocząć/wstrzymać/wznowić sprzątanie

Przytrzymaj przez 2-5 sekund, aby zakończyć cykl

- Robot automatycznie sprawdzi i posprząta Twój dom w równych liniach, unikając przeszkód dzięki przedniej kamerze. Urządzenie powróci do stacji dokującej po zakończeniu cyklu sprzątania, a także wówczas, gdy będzie wymagało doładowania.



Robot jest w stanie rozpoznawać i omijać obiekty. Jednak przed sprzątaniem zaleca się usunięcie rzeczy pozostawionych na podłodze.

- Aby zakończyć cykl i skierować robota z powrotem do stacji dokującej, naciśnij i przytrzymaj przycisk sprzątania przez 2-5 sekund. Niebieski kolor pierścienia świetlnego wskazuje, że robot szuka stacji dokującej.
- Kiedy robot wykryje szczególnie brudny obszar, włączy tryb Dirt Detect™ i, poruszając się w przód/tył, dokładniej posprząta to miejsce. Pierścień świetlny będzie migać na niebiesko.



Kiedy robot wykryje konieczność opróżnienia pojemnika na brud, pierścień świetlny zaświeci się na czerwono, pokazując ruch zamiatający do tyłu.

Rozwiązywanie problemów

- Robot informuje użytkownika o ewentualnych nieprawidłowościach, generując alarm dźwiękowy i włączając czerwone światło pierścienia świetlnego. Naciśnij przycisk sprzątania lub stuknij zderzak, aby uzyskać szczegółowe informacje. Dalszą pomoc uzyskasz w aplikacji iRobot Home.

Czerwony kolor pierścienia świetlnego

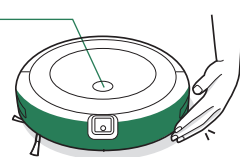

Niski poziom naładowania akumulatora. Naładuj akumulator.

- Po 90 minutach bezczynności poza stacją dokującą robot automatycznie zakończy bieżący cykl sprzątania.
- Aby przywrócić fabryczne ustawienia robota, wyjmij pojemnik na brud, a następnie naciśnij i przytrzymaj przycisk sprzątania przez siedem (7) sekund. Po przywróceniu ustawień fabrycznych usłyszysz sygnał dźwiękowy. Ponownie naciśnij przycisk sprzątania, aby potwierdzić.

Bezpieczeństwo i wysyłka akumulatora

W celu uzyskania najlepszych efektów należy stosować akumulator litowo-jonowy iRobot dostarczony w zestawie z robotem.

⚠ OSTRZEŻENIE: Akumulatory litowo-jonowe i wyposażone w nie produkty podlegają rygorystycznym przepisom dotyczącym transportu. Jeśli zachodzi konieczność odesłania tego produktu do serwisu albo zabrania go ze sobą w podróż, lub inna podobna sytuacja, TRZEBA przestrzegać poniższych zaleceń dotyczących transportu.

- Akumulator MUSI zostać wyłączony przed wysyłką.
- Wyjmij robota ze stacji dokującej i przytrzymaj przycisk sprzątania przez 3 sekundy, utrzymując jedno koło nad podłożem, aby wyłączyć akumulator. Zgasną wszystkie kontrolki.
- Zapakuj robota w sposób gwarantujący bezpieczeństwo wysyłki.
- Jeśli potrzebujesz dodatkowej pomocy, skontaktuj się z Biurem Obsługi Klienta lub odwiedź witrynę internetową global.irobot.com.

Czyszczenie i konserwacja

Instrukcje dotyczące czyszczenia i konserwacji

Aby robot działał z maksymalną wydajnością, należy wykonywać procedury przedstawione na kolejnych stronach. W aplikacji iRobot Home są dostępne dodatkowe instruktażowe filmy wideo. W przypadku zauważenia, że robot zbiera z podłogi coraz mniej zanieczyszczeń, należy opróżnić pojemnik na brud i wyczyścić filtr oraz szczotki.

Część	Częstotliwość czynności konserwacyjnych	Częstotliwość wymiany*
Pojemnik na brud	W razie potrzeby umyj pojemnik na brud	
Filtr	Czyść raz w tygodniu (dwa razy w tygodniu w przypadku posiadania zwierzęcia domowego). Nie myj.	Co 2 miesiące
Czujnik zapelnienia pojemnika	Czyść co 2 tygodnie	
Przednie kółko obrotowe	Czyść co 2 tygodnie	Co 12 miesięcy
Szczotka do sprzątnia przy krawędziach i szczotki do różnych powierzchni	Czyść raz w miesiącu (dwa razy w miesiącu w przypadku posiadania zwierzęcia domowego)	Co 12 miesięcy
Czujniki i styki ładowania	Czyść raz w miesiącu	
Kamera	Czyść i sprawdzaj raz w miesiącu	
Nakładka mopująca	Wyczyść po zakończeniu mopowania	Po 30 praniach
Ośłona ściszka	Wymień, jeśli jest brudna lub zużyta	-

 **Uwaga:** Firma iRobot produkuje różne części i podzespoły zamienne. Jeśli zdaniem użytkownika potrzebne są części zamienne, należy zasięgnąć informacji w Biurze Obsługi Klienta firmy iRobot.

* Częstotliwość wymiany może się różnić. Części należy wymieniać w przypadku pojawienia się widocznego zużycia.

Opróżnianie pojemnika na brud

- 1 Naciśnij przycisk zwalniania pojemnika na brud, aby odłączyć pojemnik.

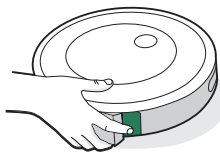

- 2 Otwórz pokrywę pojemnika na brud, aby opróżnić pojemnik.

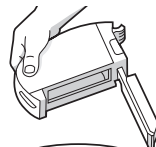

- 3 Umieść pojemnik na brud z powrotem w robocie.

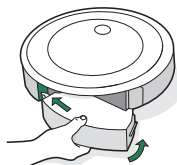

Czyszczenie filtra

- 1 Wymyj pojemnik. Wymyj filtr, chwytając go za oba końce i pociągając na zewnątrz

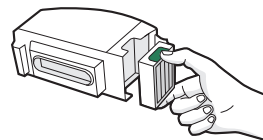

- 2 Usuń zanieczyszczenia, stukając filtrem w ściankę pojemnika na śmieci.



- 3 Filtr należy zakładać z wypukłymi uchwytami na zewnątrz. Umieść pojemnik na brud z powrotem w robocie.

 **Ważne:** Robot nie będzie działał, jeśli filtr nie będzie zainstalowany prawidłowo. Filtr należy wymieniać co dwa miesiące.

Czyszczenie czujników zapełnienia pojemnika

- 1 Wyjmij i opróżnij pojemnik na brud.

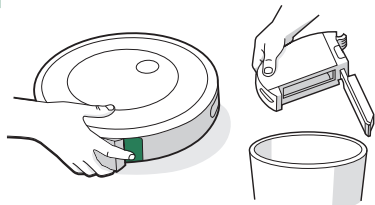

- 2 Przetrzyj czujniki wewnętrzne czystą, suchą ściereczką.

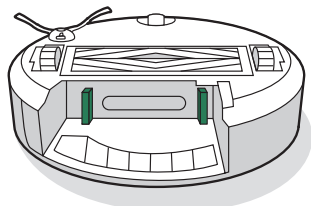

- 3 Przetrzyj pokrywę pojemnika na brud czystą, suchą ściereczką.

Pokrywa zamknięta

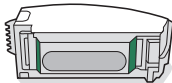

Pokrywa otwarta

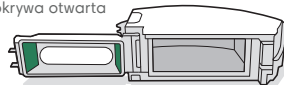

Mycie pojemnika na brud

- * **Ważne:** Nie można myć filtra. Przed przystąpieniem do mycia pojemnika na brud należy wyjąć filtr.

- 1 Zwolnij pojemnik na brud, wyjmij filtr i otwórz pokrywę pojemnika.

- 2 Wypłucz pojemnik na brud ciepłą wodą.

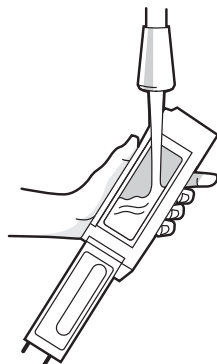

- Uwaga:** Pojemnika na brud nie można myć w zmywarce.

- 3 Sprawdź, czy pojemnik na brud jest całkowicie suchy. Załóż ponownie filtr i umieść pojemnik na brud w robocie.

Czyszczenie szczotki do sprzątania przy krawędziach

- 1 Przy użyciu monety lub małego śrubokręta wykręć wkręt mocujący szczotkę do sprzątania przy krawędziach.

- 2 Pociągnij, aby wyjąć szczotkę do sprzątania przy krawędziach. Usuń wszystkie włosy i zanieczyszczenia, a następnie ponownie zamontuj szczotkę.

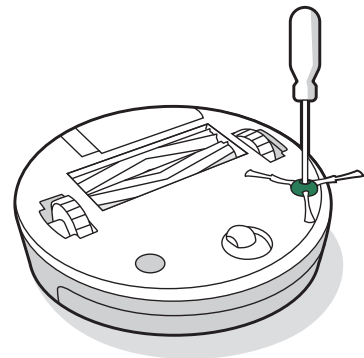

Czyszczenie przedniego kółka obrotowego

- 1 Mocno pociągnij za moduł przedniego kółka, aby wyciągnąć go z robota.
- 2 Mocno pociągnij za kółko, aby wyjąć je z obudowy (patrz ilustracja poniżej).
- 3 Usuń wszelkie zanieczyszczenia z wnętrza kółka.
- 4 Po zakończeniu czyszczenia zamontuj ponownie wszystkie części. Sprawdź, czy kółko zatrzasnęło się na swoim miejscu.

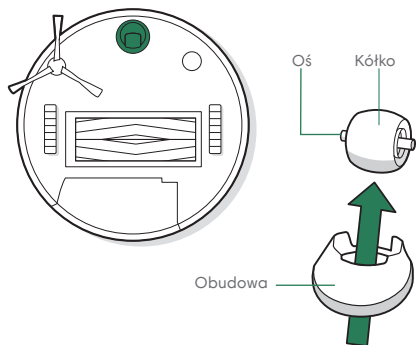

Ważne: Jeśli przednie kółko zostanie zablokowane przez nawinięte włosy lub inne zanieczyszczenia, może rysować podłogę. Jeśli kółko nie obraca się swobodnie po oczyszczeniu, należy skontaktować się z Biurem Obsługi Klienta.

Czyszczenie szczotek do wszystkich powierzchni

- 1 Ściśnij zatrzask pokrywy szczotki, unieś zatrzask i usuń wszelkie zanieczyszczenia.

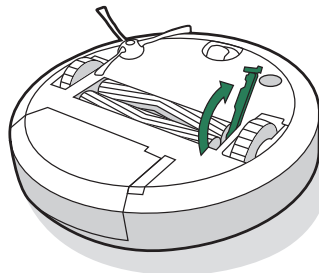

- 2 Wyjmij szczotki z robota. Zdejmij łożyska szczotek z końców szczotek. Usuń włosy i zanieczyszczenia nagromadzone pod łożyskami. Załóż z powrotem łożyska szczotek.

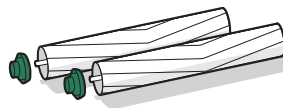

- 3 Usuń włosy i zanieczyszczenia z kwadratowych i sześciokątnych końcówek po przeciwnej stronie szczotek.

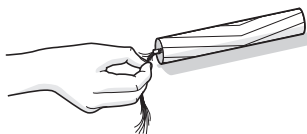

- 4 Usuń wszelkie zanieczyszczenia z wlotu zanieczyszczeń do pojemnika na brud.

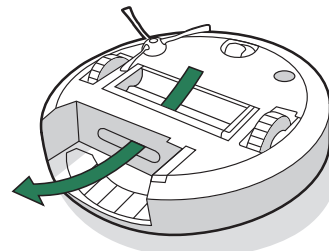

- 5 Zamontuj ponownie szczotki w robocie. Dopasuj kształt końcówek szczotek do ikon szczotek znajdujących się w module głowicy czyszczącej.

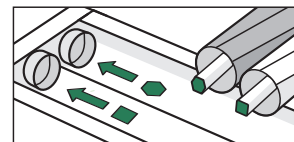

Czyszczenie czujników, okienka kamery i styków ładowania

- 1** Przetrzyj czujniki, okienko kamery i styki ładowania czystą, suchą ściereczką.

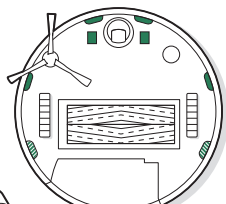
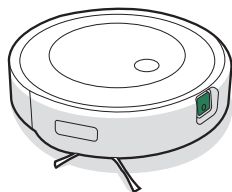

Tylko RVE-V1 modele

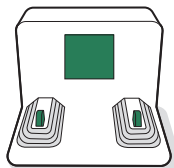

- *** **Ważne:** Nie należy przyskać środkiem czyszczącym lub wodą bezpośrednio na czujniki ani do wnętrza czujników.

Czyszczenie nakładki mopującej

MYCIE RĘCZNE

Dokładnie umyj nakładkę ciepłą wodą.

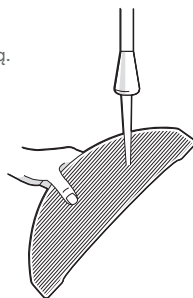

PRANIE W PRALCE

Upierz w ciepłej wodzie i odtóż do wysuszenia. Nie wkładaj do suszarki. Nie pierz z delikatnymi tkaninami.

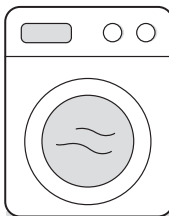

Wymiana osłony śączka

- 1** Wyjmij płytkę mocującą z pojemnika Combo

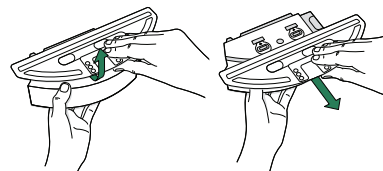

- 2** Zdejmij osłonę śączka, ciągnąc za gumowy zaczep z boku.

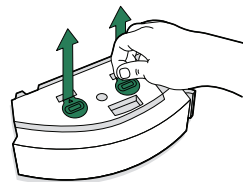

- 3** Załóż nową osłonę śączka, mocno wciskając ją na miejsce, aby zapewnić szczelność.

- 4** Załóż płytkę mocującą na miejsce

Informacje prawne



Niniejszym iRobot Corporation oświadcza, że ten robot odkurzający, model RVE-Y1/RVE-Y2, jest zgodny z dyrektywą UE o urządzeniach radiowych 2014/53/UE. Pełny tekst Deklaracji zgodności UE jest dostępny na następującej stronie internetowej: www.irobot.com/compliance.



Niniejszym iRobot Corporation oświadcza, że ten robot odkurzający, model RVE-Y1/RVE-Y2, jest zgodny z brytyjskimi przepisami o urządzeniach radiowych z 2017 r. Pełny tekst Deklaracji zgodności UKCA jest dostępny na następującej stronie internetowej: www.irobot.com/compliance.



Ten symbol na produkcie oznacza, że nie wolno go wyrzucać razem z niesortowanymi zwykłymi odpadami komunalnymi. Użytkownik końcowy ponosi odpowiedzialność za uтилизację zużytego urządzenia w sposób przyjazny dla środowiska, tj.:

- (1) zwrócenie go do dystrybutora/sprzedawcy, u którego zakupiono produkt, lub
- (2) pozostawienie go w wyznaczonym punkcie zbiórki takich odpadów.

Prawidłowa uтилизация tego produktu pozwoli zaoszczędzić cenne zasoby i zapobiec potencjalnym negatywnym skutkom dla zdrowia ludzkiego i środowiska, które mogłyby powstać w przypadku niewłaściwego obchodzenia się z odpadami. W celu uzyskania dalszych informacji lub znalezienia najbliższego wyznaczonego punktu zbiórki należy skontaktować się z miejscowymi instytucjami. W przypadku nieprawidłowej uтилизации tych odpadów mogą obowiązywać kary, zgodnie z prawem krajowym. Więcej informacji można znaleźć pod następującym adresem: https://environment.ec.europa.eu/topics/waste-and-recycling/waste-electrical-and-electronic-equipment-weee_en.

Raport z informacjami chemicznymi zawierający wykaz SVHC (substancji wzbudzających szczególnie duże obawy) zgodnie z rozporządzeniem UE 1907/2006 można znaleźć tutaj:

www.irobot.com/compliance.

Zgodny z normami model RVE-Y1 zawiera model modułu radiowego Sextant AXG-Y1. Moduł radiowy Sextant to dwupasmowe radio działające w pasmach WLAN 2,4 GHz i WLAN 5 GHz. Moduł radiowy Sextant jest również wyposażony w funkcje Bluetooth i BLE działające w paśmie od 2400 MHz do 2483,5 MHz.

- Pasma 2,4 GHz jest ograniczone do częstotliwości od 2400 MHz do 2483,5 MHz przy maksymalnej mocy wyjściowej EIRP równej 17,78 dBm (59,98 mW) przy 2442 MHz.
- Pasma 5 GHz jest ograniczone do pracy między 5150 MHz i 5850 MHz z maksymalną mocą wyjściową EIRP 20,81 dBm (120,50 mW) przy 5190 MHz.
- W przypadku Izraela pasmo 5 GHz jest ograniczone do pracy w zakresie od 5150 MHz do 5350 MHz.

Lub,

Zgodny z normami model RVE-Y2 zawiera model modułu radiowego FN Link 6233E-UUB. Moduł radiowy 6233E-UUB to dwupasmowe radio działające w pasmach WLAN 2,4 GHz

i WLAN 5 GHz. Moduł radiowy 6233E-UUB jest również wyposażony w funkcje Bluetooth i BLE działające w paśmie od 2400 MHz do 2483,5 MHz.

- Pasma 2,4 GHz jest ograniczone do częstotliwości od 2400 MHz do 2483,5 MHz przy maksymalnej mocy wyjściowej EIRP równej 19.75 dBm (94.41 mW) przy 2462 MHz.
- Pasma 5 GHz jest ograniczone do pracy między 5150 MHz i 5850 MHz z maksymalną mocą wyjściową EIRP 20.07 dBm (101.62 mW) przy 5180 MHz.
- W przypadku Izraela pasmo 5 GHz jest ograniczone do pracy w zakresie od 5150 MHz do 5350 MHz.

Zużyty produkt iRobot należy poddać odpowiedniemu recyklingowi zgodnie z lokalnymi przepisami. Poniżej znajduje się lista organizacji zajmujących się recyklingiem zużytego sprzętu elektrycznego i elektronicznego objętych umową współpracy z iRobot w momencie sprzedaży produktu.

Lokalizacja	Organizacja	Adres URL
Austria	UFH	http://www.elektro-ade.at/elektrogeraete-sammeln/liste-der-sammelstoesterreich/
Belgia	Recupel	https://www.recupel.be/en/where-to-go/?search-collectionPoints=&categories=1%2C2%2C3%2C4#
Niemcy	Zentek	https://www.ear-system.de/ear-verzeichnis/sammel-und-ruecknahmestbak
Dania	Elretul	https://www.dpa-system.dk/DPAApplications/DPADB.aspx?wf=CollectionPointSearch.as
Hiszpania	Ecotic	https://punto-limpio.info/
Francja	Eco-systemes	https://www.eco-systemes.fr/france
Irlandia	WEEE Ireland	http://www.weeeireland.ie/household-recycling/where-can-i-recycle/
Holandia	Wecycle	https://www.watismijnapparaatwaard.nl/
Szwecja	El-Kretsen	https://www.sopor.nu/sortera-atervinn/
Wielka Brytania	Repic	http://www.responsible-recycling.co.uk/contact-us/find-your-local-recycling-centre/

Adres producenta: iRobot Corporation, 8 Crosby Drive, Bedford, MA 01730 Stany Zjednoczone

©2023 iRobot Corporation, 8 Crosby Drive, Bedford, MA 01730 Stany Zjednoczone. Wszelkie prawa zastrzeżone. iRobot i Roomba są zastrzeżonymi znakami towarowymi firmy iRobot Corporation. Home Base i Dirt Detect są znakami towarowymi firmy iRobot Corporation. Wi-Fi i logo Wi-Fi są zastrzeżonymi znakami towarowymi Wi-Fi Alliance.

Biuro Obsługi Klienta firmy iRobot

Stany Zjednoczone i Kanada

W przypadku pytań lub komentarzy dotyczących robota odkurzającego Roomba® w pierwszej kolejności należy skontaktować się z firmą iRobot, a dopiero potem ze sprzedawcą.

Na początek zapraszamy do odwiedzenia witryny internetowej global.irobot.com, w której można znaleźć porady, odpowiedzi na najczęściej zadawane pytania oraz informacje na temat akcesoriów. Informacje te można też znaleźć w aplikacji iRobot Home. Jeśli to nie wystarczy, prosimy o kontakt telefoniczny z Biurem Obsługi Klienta pod numerem (877) 855 8593.

Godziny pracy Biura Obsługi Klienta firmy iRobot w Stanach Zjednoczonych

Od poniedziałku do piątku: 9:00–21:00 czasu wschodniego

Sobota i niedziela: 9:00–18:00 czasu wschodniego

Poza Stanami Zjednoczonymi i Kanadą

Zapraszamy do witryny internetowej global.irobot.com, w której można:

dowiedzieć się więcej o działalności firmy iRobot w danym kraju,

uzyskać porady i wskazówki pozwalające zwiększyć efektywność korzystania z robota odkurzającego Roomba®,

znaleźć odpowiedzi na pytania,

skontaktować się z lokalnym centrum obsługi.

Cały przewodnik użytkownika jest dostępny na stronie about.irobot.com/manual#comboj5