



Questo manuale d'istruzione è fornito da trovaprezzi.it. Scopri tutte le offerte per [Leitz impressBIND 140 \(A4\)](#) o cerca il tuo prodotto tra le [migliori offerte di Macchine per Ufficio](#)



Questo manuale d'istruzione è fornito da trovaprezzi.it. Scopri tutte le offerte per [Leitz impressBIND 140 \(A4\)](#) o cerca il tuo prodotto tra le [migliori offerte di Macchine per Ufficio](#)

**LEITZ**<sup>®</sup>

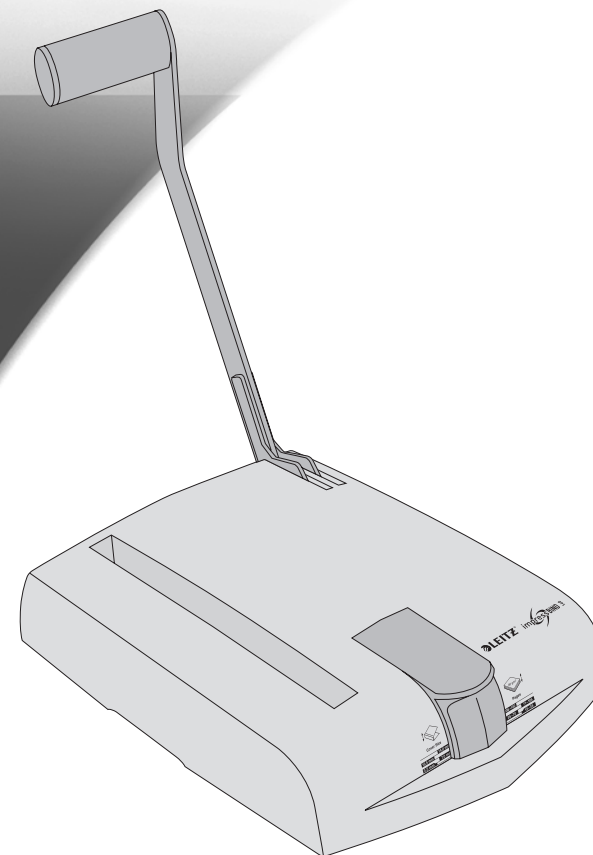

*impress*BIND 140 **Operating Instructions**

(E) Guide d'utilisation (D) Gebrauchsanweisung (I) Istruzioni per l'uso (E) Instrucciones  
(P) Instruções de operação (NL) Gebruikershandleiding (DK) Brugsanvisning (N) Bruksanvisning  
(S) Bruksanvisning (FI) Käyttöohje (EST) Kasutusjuhend (LV) Lietošanas pamācība  
(LT) Naudojimo instrukcija (PL) Instrukcja obsługi (UK) Інструкція з експлуатації  
(RU) Инструкция по эксплуатации (CZ) Návod k použití (SK) Návod na použitie  
(H) Használati útmutató (RO) Instrucțiune de folosire (GR) Οδηγίες χρήσης (TR) Kullanım Kılavuzu

(GB)	Operating instructions .....	5
	Guarantee .....	8
(F)	Guide d'utilisation .....	9
	Garantie .....	12
(D)	Gebrauchsanweisung .....	13
	Garantie .....	16
(I)	Istruzioni per l'uso .....	17
	Garanzia .....	20
(E)	Instrucciones .....	21
	Garantía .....	24
(P)	Instruções de operação .....	25
	Garantia .....	28
(NL)	Gebruikershandleiding .....	29
	Garantie .....	32
(DK)	Brugsanvisning .....	33
	Garanti .....	36
(N)	Bruksanvisning .....	37
	Garanti .....	40
(S)	Bruksanvisning .....	41
	Garanti .....	44
(FIN)	Käyttöohje .....	45
	Takuu .....	48
(EST)	Kasutusjuhend .....	49
	Garantii .....	52
(LV)	Lietošanas pamācība .....	53
	Garantija .....	56
(LT)	Naudojimo instrukcija .....	57
	Garantija .....	60
(PL)	Instrukcja obsługi .....	61
	Gwarancja .....	64
(UKR)	Інструкція з експлуатації .....	65
	Гарантія .....	68
(RUS)	Инструкция по эксплуатации .....	69
	Гарантия .....	72
(CZ)	Návod k použití .....	73
	Záruka .....	76
(SK)	Návod na použitie .....	77
	Záruka .....	80
(H)	Használati útmutató .....	81
	Jótállás .....	84
(RO)	Instrucțiune de folosire .....	85
	Garanție .....	88
(GR)	Οδηγίες χρήσης .....	89
	Εγγύηση .....	92
(TR)	Kullanım Kılavuzu .....	93
	Garanti .....	96

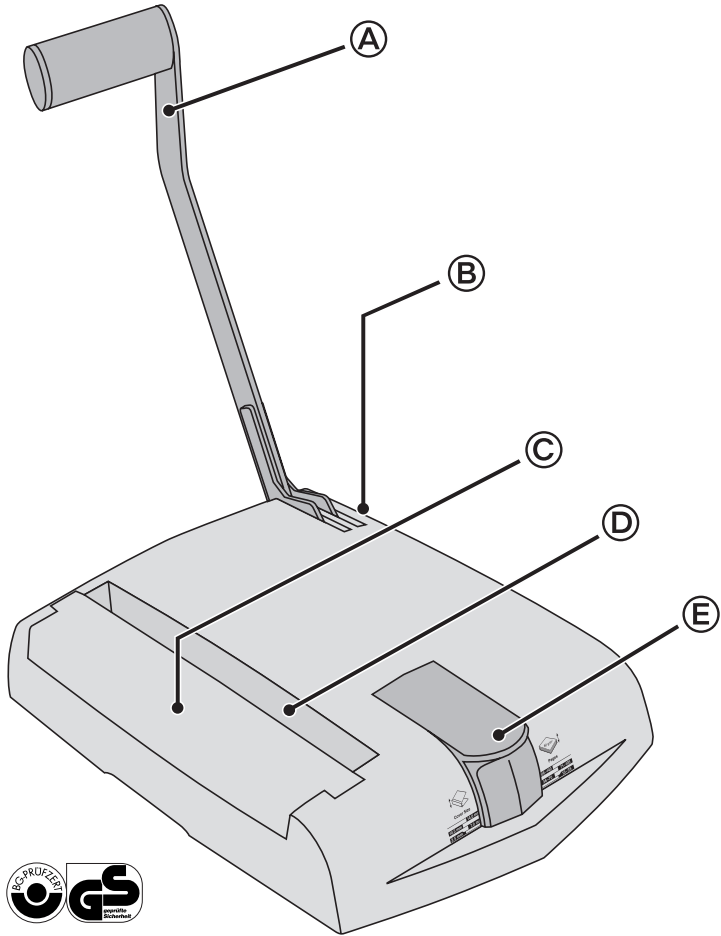

## Dear Customers,

Thank you for deciding to buy a Leitz binding machine. Please read the operating instructions carefully to familiarize yourself with the proper use of the machine. Please do not pass on the machine without these operating instructions.

## Content

Safety Precautions .....	5
Functional parts of your impressBIND 140 .....	5
Unpacking the machine .....	5
Binding .....	6
Transporting and stowing the machine .....	7
3 year guarantee .....	8
Troubleshooting .....	8
Maintenance and care .....	8
Specifications .....	8

## Functional parts of your impressBIND 140

Open out the front cover page and you will find a diagram that you can keep for reference while reading these operating instructions.

- Ⓐ **Binding lever** – operates the mechanism that closes the cover. When using the de-binder (available as an option), this lever operates the opening mechanism.
- Ⓑ **Feet (right side)** – allow the machine to be stowed in an upright position.
- Ⓒ **Lid** – can be removed to access the opening mechanism (for use with the optional de-binder).
- Ⓓ **Binding tray** – contains the binding mechanism that closes the cover.
- Ⓔ **Measuring device for the spine width** – uses the quantity of paper to determine the correct cover size.

## Safety Precautions

### Intended use

- This machine has been developed for binding documents with the aid of Leitz brand hard and soft binding covers. Use the machine exclusively for this purpose, as described in these operating instructions.

### Basic precautions

- Be careful when handling or transporting the heavy machine.
- Only use the machine on a stable surface (e.g. table).
- Keep the machine away from children to prevent any risk of injury.
- Caution, danger of crushing fingers/hands! When binding, hold the lever with one hand and the binding cover with the other hand and keep other persons away from the machine.
- Do not use any additional parts that have not been approved by the manufacturer.
- Only use original accessories by Leitz.

## Unpacking the machine

- Unpack the machine carefully and check it for any possible transport damage. Report any such damage to the carrier immediately.
- The carton should contain the following:
  - the impressBIND 140,
  - these operating instructions.
- Store the packaging material at least until the end of the warranty period.

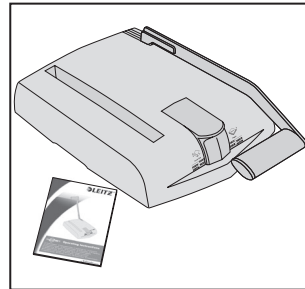

# Binding

## 1. Setting up the machine

- Carefully place the machine on a stable surface.
- Move the binding lever **A** upwards.
- The machine is now ready to use.

## 2. Determining the correct spine width

- Raise the measuring device **E** and place the pages to be bound below it.
- Let the measuring device down again and read off the recommended spine width from the scale.
- Take out the pages.

*The spine width is indicated on the metal strip in the binding cover.*

Number of pages (80 g/m <sup>2</sup> )	Spine width of binding cover
15–35	3.5 mm
36–70	7 mm
71–105	10.5 mm
106–140	14 mm

## 3. Placing pages in the binding cover

- Straighten the pages so that the edges are flush.
- Insert the pages into the binding cover.
- Make sure that the space between the pages and the upper and lower edge of the binding cover are identical.

## 4. Binding

- Make sure that the binding lever **A** is pushed up as far as it will go.
- Place the binding cover in the binding tray.



**Caution, danger of crushing fingers/hands!** When binding, hold the binding cover with one hand and the lever with the other hand and keep other persons away from the machine.

- Press the binding lever **A** down four times. While doing so, move the lever only upwards to the first stop.
- Move the lever fully upwards again and remove the bound book.

*A de-binder, 7448-00-00, is available as a separate item. You can use this accessory to reopen a bound book up to three times in order to remove or add pages.*

1

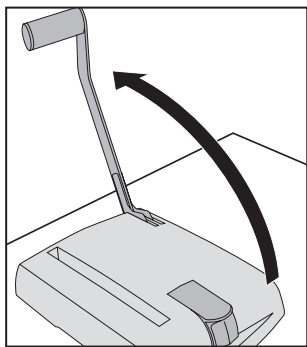

2

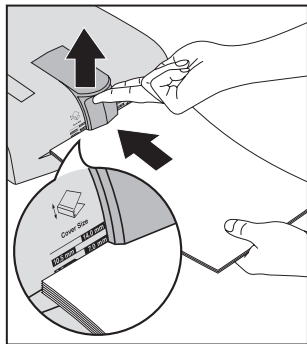

3

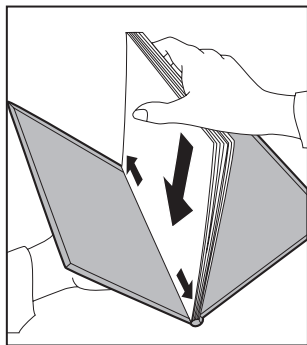

4

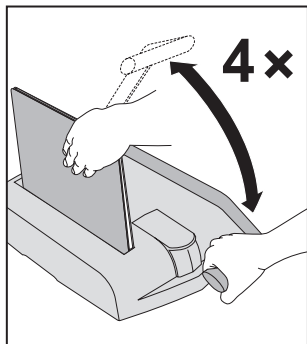

## Transporting and stowing the machine

### 1. Transport

- Move the binding lever **A** downwards.
- Carefully carry the machine with both hands as shown in the illustration.

### 2. Storage

- Place the machine in the vertical position on its feet **B** to stow it away in a suitable place.



**Caution!** Position the machine so that there is no danger of it falling over (risk of injury).

- Never store the machine outside or in a damp environment.

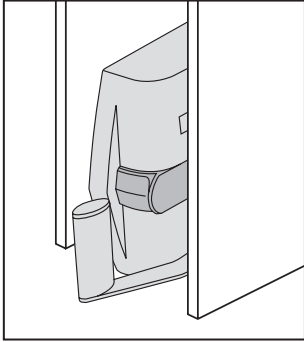
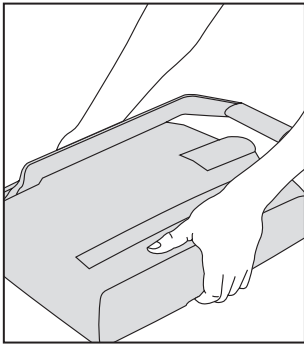

1

2

# Troubleshooting

Problem	Cause/solution
Pages are loose.	<ul style="list-style-type: none"><li>• <b>The binding cover is the wrong size (e.g. 7 mm instead of 3.5 mm).</b> Bind the pages again using the next smallest spine width.</li><li>• <b>The binding cover is not properly closed.</b> Place the binding cover back into the binding tray and press the lever down four times.</li></ul>
Pages have to be removed or added.	Binding covers can be opened and then closed again up to three times using the de-binder, which is available as an accessory.

## Maintenance and care

- When used properly, the machine is maintenance-free.
- Remove any dirt from the outside with a damp cloth. Do not use any corrosive cleaning agents or chemicals.
- Keep the machine in a dry place.

## 3 year guarantee

**To be returned with the unit if defective.**

LEITZ units are sold with a 3 year guarantee.

The conditions of the guarantee period of 3 years are as follows:

1. Each unit is guaranteed against all defects in material and/or workmanship for a period of 3 years from the date of purchase.
2. No unit will be accepted without written notification from the customer giving details of the problem that has occurred, and proof of the date of purchase.
3. All units for repair are to be returned to Esselte with adequate packaging. No liability will be accepted by Esselte for goods damaged in transit from the customer, due to inadequate attention to packaging.
4. The supplier will be responsible for all parts and labour charges as necessary to the unit. The 3 year guarantee is subject to the following conditions:
  - a) That the unit has been used strictly in accordance with the operating instructions supplied with the unit.
  - b) That if the benefit of this guarantee is sought, the unit must be returned, carriage paid to Esselte. Esselte does not accept responsibility for loss or damage in transit.
  - c) That the guarantee is invalid if the defects are found to be caused by accident, misuse, alteration or neglect.
  - d) That no liability of Esselte is to be implied here for damage, loss or expense of any kind resulting from, consequence upon, or in any way due to any fault whatsoever in the instrument or its accessories.
  - e) That this guarantee does not affect you statutory rights as a consumer.



## Specifications

Operating mode	Manual
Paper format	DIN A4
Cover spine width	3.5–14 mm
Binding capacity	max. 140 pages (80 g/m <sup>2</sup> )
Binding speed	140 bindings/hour
Net weight	14,3 kg
Dimensions (W x H x D)	326 mm x 133 mm x 519 mm

Subject to technical change without notice.

Date of Purchase: \_\_\_\_\_

Model No. Serial No.: \_\_\_\_\_

Company Name: \_\_\_\_\_

Contact person: \_\_\_\_\_

Address: \_\_\_\_\_

Telephone/Fax No: \_\_\_\_\_

**ESSELTE UK Ltd.**  
Waterside House, Cowley Business Park,  
Uxbridge, Middlesex,  
UB8 2HP  
UNITED KINGDOM  
Tel.: 0870 9090609  
Fax: 01895 878901

**Esselte Ireland Limited**  
Westlink Industrial Estate,  
Kylemore Road,  
Dublin 10  
IRELAND  
Tel: +353-1-6268438  
Fax: +353-1-6269798  
www.esselte.ie

## Cher client

Merci d'avoir choisi une relieuse Leitz. Veuillez lire ce mode d'emploi soigneusement afin de bien vous familiariser avec son utilisation. Ne remettez pas l'appareil à d'autres utilisateurs sans joindre le mode d'emploi.

## Sommaire

Consignes de sécurité .....	9
Éléments fonctionnels de votre impressBIND 140 .....	9
Déballage de l'appareil .....	9
Reliure .....	10
Transport ou rangement de l'appareil .....	11
3 ans de garantie .....	12
Dépannage .....	12
Entretien et nettoyage .....	12
Caractéristiques techniques .....	12

## Éléments fonctionnels de votre impressBIND 140

Repliez la page de garde. Vous y trouverez un schéma que vous pouvez consulter pendant toute la lecture de ce mode d'emploi.

- Ⓐ **Levier de reliure** – il actionne le mécanisme de reliure qui ferme la reliure par serrage. Lors de l'utilisation de la dé-lieuse (disponible comme accessoire), ce levier actionne le mécanisme d'ouverture.
- Ⓑ **Pieds support (côté droit)** – permettent de ranger l'appareil à la verticale.
- Ⓒ **Couvercle** – peut être enlevé pour accéder au mécanisme d'ouverture (pour l'utilisation de la dé-lieuse disponible comme accessoire).
- Ⓓ **Fente de reliure** – contient le mécanisme de reliure qui ferme la reliure par serrage.
- Ⓔ **Dispositif de mesure pour la largeur du dos** – permettant le choix correct de la couverture en fonction du volume de papier.

## Consignes de sécurité

### Utilisation conforme

- Cet appareil a été conçu pour relier des documents à l'aide de couvertures spécifiques de la marque Leitz. Veuillez l'utiliser exclusivement à ces fins et comme indiqué dans le mode d'emploi.

### Précautions fondamentales

- Faites preuve de prudence lorsque vous transportez ou mettez en place cet appareil lourd.
- Avant d'utiliser l'appareil, vous devrez le poser sur un support stable et plat (par ex. sur une table).
- Eloignez les enfants de l'appareil – risque de blessures.
- Attention, risque d'écrasement des doigts/mains! Pour effectuer l'opération de reliure, saisissez le levier d'une main et la couverture à relier de l'autre main et assurez-vous que personne d'autre ne se trouve près de l'appareil.
- N'utilisez pas de pièces supplémentaires que le constructeur n'aurait pas autorisées.
- N'utilisez que des accessoires d'origine Leitz.

## Déballage de l'appareil

- Déballez l'appareil avec précaution et contrôlez s'il n'y a pas d'endommagements de transport. De tels dommages doivent être indiqués immédiatement au transporteur.
- Le carton doit contenir ce qui suit :
  - l'impressBIND 140,
  - ce mode d'emploi.
- Veuillez ranger en lieu sûr le matériau d'emballage au moins jusqu'à l'expiration de la période de garantie.

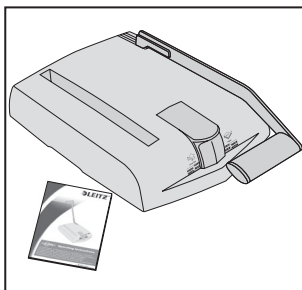

# Reliure

## 1. Mise en place l'appareil

- Placez l'appareil sur un support stable.
- Rabattez le levier de reliure (A) vers le haut.

*L'appareil est dès lors prêt à être utilisé.*

## 2. Déterminer la largeur de dos appropriée

- Soulevez le dispositif de mesure (E) et placez les feuilles en-dessous.
- Abaissez à nouveau le dispositif de mesure, afin de lire la largeur de dos recommandée sur l'échelle.
- Enlevez les feuilles.

*L'indication de la largeur du dos se trouve sur le rail métallique dans la couverture.*

Nombre de pages (80 g/m <sup>2</sup> )	Largeur du dos de la couverture
15–35	3,5 mm
36–70	7 mm
71–105	10,5 mm
106–140	14 mm

## 3. Insérer les pages dans la couverture

- Assurez-vous que toutes les pages sont empilées correctement.
- Insérez les pages dans la couverture.
- Veillez à ce que les écarts par rapport au bord supérieur et inférieur de la couverture soient les mêmes.

## 4. Reliure

- Assurez-vous que le levier de reliure (A) est entièrement relevé vers le haut.
- Posez la couverture dans la fente de serrage.



**Attention, risque d'écrasement des doigts/mains !** Pour effectuer l'opération de reliure, saisissez le levier d'une main et la couverture à relier de l'autre main et assurez-vous que personne d'autre ne se trouve près de l'appareil.

- Pressez 4 fois le levier de reliure (A) vers le bas. Repousser le levier jusqu'à ce que la première résistance se fasse sentir et pas au delà.
- Relevez à nouveau complètement le levier de reliure et retirez le document qui est maintenant relié.

*La dé-lieuse 7448-00-00 est disponible comme option. Cet accessoire vous permet d'ouvrir un document relié jusqu'à trois fois pour y ajouter des pages ou pour en retirer quelques unes.*

1

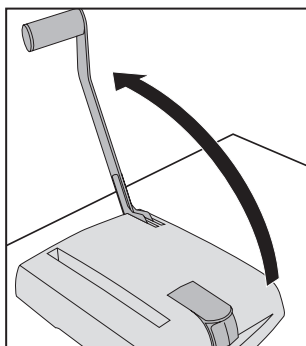

2

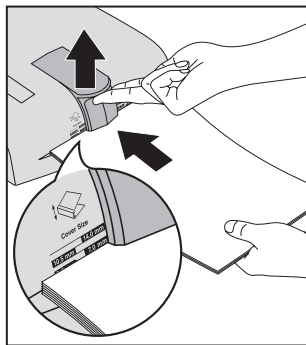

3

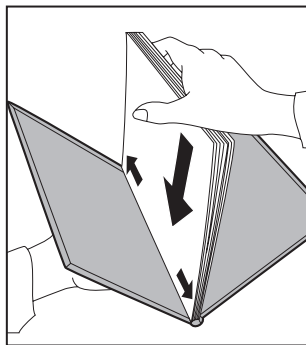

4

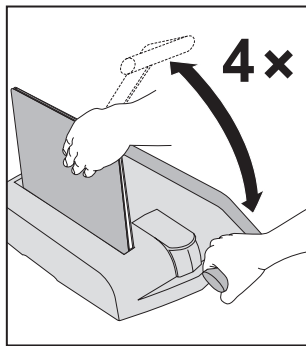

## Transport ou rangement de l'appareil

### 1. Transport

- Rabattez le levier de reliure **(A)** vers le bas.
- Portez avec précaution l'appareil en le saisissant à deux mains, comme le montre l'illustration.

### 2. Stockage

- Placez l'appareil à la verticale sur les pieds support **(B)** pour le conserver dans un lieu approprié.



**Attention ! Positionnez l'appareil** de sorte qu'il ne chute pas (risque de blessures).

- Ne stockez pas l'appareil dans un environnement humide ni à l'air libre.

1

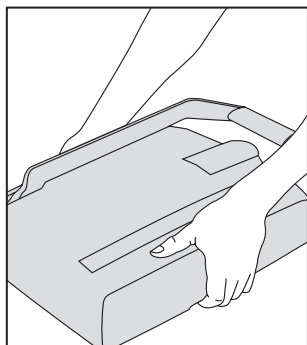

2

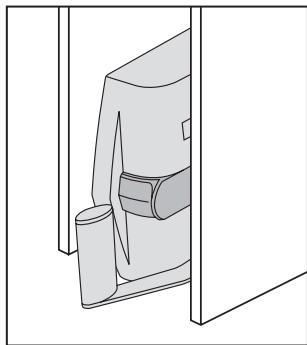

## Dépannage

Incident	Cause/remède
Les pages ne sont pas fixées.	<ul style="list-style-type: none"><li>• <b>La couverture n'a pas la taille qu'il faut (par ex. 7 mm au lieu de 3,5 mm).</b> Reliez les pages encore une fois en utilisant une couverture de taille plus petite.</li><li>• <b>La couverture n'a pas été correctement fermée.</b> Placez la couverture encore une fois dans la fente de reliure et pressez au moins quatre fois le levier vers le bas.</li></ul>
Il faut ajouter ou enlever des pages.	La dé-lieuse disponible en tant qu'accessoire vous permet d'ouvrir et de refermer les reliures serrées jusqu'à trois fois.

## Entretien et nettoyage

- A condition que l'appareil soit utilisé de manière conforme, il n'exige pas d'entretien.
- Les salissures à l'extérieur de l'appareil s'enlèvent au moyen d'un chiffon humide. N'utilisez pas de nettoyants agressifs ni de produits chimiques.
- Stockez l'appareil à un emplacement bien sec.

## 3 ans de garantie

### A retourner avec l'appareil en cas de panne.

Tous les appareils LEITZ sont garantis 3 ans. Les clauses de cette garantie sont les suivantes:

1. Chaque appareil est garanti 3 ans à partir de la date d'achat contre tous les risques de défauts de fabrication.
2. Aucun appareil ne pourra être accepté en retour sans un courrier du client spécifiant le(s) défaut(s) de l'appareil et prouvant la date d'achat.
3. Tout appareil défectueux devra être retourné à ESSELTE dans son emballage d'origine. Les appareils endommagés lors du transport à cause d'un emballage non approprié ne seront pas acceptés.
4. ESSELTE sera responsable des pièces de rechange et de la main d'œuvre nécessaires à la réparation de l'appareil. La garantie de 3 ans est valable sous réserve des conditions suivantes:
  - a) L'appareil devra toujours avoir été utilisé conformément au mode d'emploi.
  - b) Pour bénéficier de cette garantie, l'appareil devra être renvoyé en port payé à ESSELTE. ESSELTE n'acceptera aucune responsabilité en cas de perte ou détérioration pendant le transport.
  - c) Cette garantie ne sera pas valable si la défectuosité est due à un accident, à un usage abusif, à une transformation ou à une négligence.
  - d) ESSELTE n'acceptera aucune responsabilité en cas de détérioration, perte ou frais dus à des erreurs, quelles qu'elles soient, de manipulation de l'appareil ou des accessoires.
  - e) Cette garantie n'aura pas d'effet sur les droits statutaires du consommateur.



## Caractéristiques techniques

Mode d'utilisation	manuel
Format de papier	DIN A4
Taille de la reliure	3,5 à 14 mm
Capacité de reliure	140 pages max. (80 g/m <sup>2</sup> )
Rendement	140 reliures/heure
Poids net	14,3 kg
Dimensions (l x p x h)	326 mm x 133 mm x 519 mm

Sous réserve de modifications techniques.

Date d'achat : \_\_\_\_\_

Série No. / Modèle No. : \_\_\_\_\_

Nom de la firme/société : \_\_\_\_\_

Personne à contacter/Département : \_\_\_\_\_

Adresse : \_\_\_\_\_

No de téléphone : \_\_\_\_\_

**ESSELTE**  
Service après-vente,  
Zone Industrielle-R. N. 1  
F-60730 Sainte Geneviève  
FRANCE  
Tél: 03 44 08 22 45  
Fax: 03 44 08 22 50

**ESSELTE**  
Service clientèle  
Industriepark-Noord 30  
B-9100 Sint-Niklaas  
BELGIQUE  
Tél: 03/760 33 11  
Fax: 03/777 47 98

## Sehr geehrter Kunde

Danke, dass Sie sich für ein Bindegerät von Leitz entschieden haben. Bitte lesen Sie diese Gebrauchsanweisung sorgfältig durch, um sich mit der richtigen Benutzung vertraut zu machen. Geben Sie das Gerät nicht ohne diese Gebrauchsanweisung weiter.

### Inhalt

Sicherheitshinweise.....	13
Funktionselemente Ihrer impressBIND 140.....	13
Das Gerät auspacken .....	13
Binden .....	14
Das Gerät transportieren oder verstauen .....	15
3 Jahre Garantie .....	16
Problembehebung .....	16
Wartung und Pflege.....	16
Technische Daten .....	16

## Funktionselemente Ihrer impressBIND 140

Klappen Sie die vordere Umschlagseite auf. Dort finden Sie eine Abbildung, die Sie während dem Lesen dieser Gebrauchsanweisung im Blick behalten können.

- Ⓐ **Bindehebel** – Betätigt den Bindemechanismus, der den Klemmeinband schließt. Bei Benutzung des Entbinders (als Zubehör erhältlich) betätigt dieser Hebel den Öffnungsmechanismus.
- Ⓑ **Standfüße (rechte Seite)** – Ermöglichen es, das Gerät aufrecht zu verstauen.
- Ⓒ **Abdeckung** – Lässt sich abnehmen, um an den Öffnungsmechanismus zu gelangen (für die Verwendung des als Zubehör erhältlichen Entbinders).
- Ⓓ **Bindeschacht** – Enthält den Bindemechanismus, der den Klemmeinband schließt.
- Ⓔ **Messvorrichtung für Rückenbreite** – Ermöglicht es, anhand der Papiermenge die geeignete Größe des Klemmeinbands zu ermitteln.

## Sicherheitshinweise

### Bestimmungsgemäße Verwendung

- Dieses Gerät wurde zum Binden von Dokumenten mit Hilfe von Klemmeinbänden und Deckenbänden der Marke Leitz entwickelt. Verwenden Sie es ausschließlich zu diesem Zweck und wie in dieser Gebrauchsanweisung beschrieben.

### Grundsätzliche Vorsichtsmaßnahmen

- Seien Sie vorsichtig, wenn Sie das schwere Gerät aufstellen oder transportieren.
- Das Gerät nur auf einer stabilen, ebenen Unterlage benutzen (z. B. Tisch).
- Kinder vom Gerät fernhalten – Verletzungsgefahr.
- Vorsicht, Quetschgefahr für Finger/Hände! Beim Binden den Hebel mit der einen Hand und den Einband mit der anderen Hand fassen und andere Personen vom Gerät fernhalten.
- Keine Zusatzteile verwenden, die nicht vom Hersteller zugelassen sind.
- Nur Originalzubehör von Leitz verwenden.

## Das Gerät auspacken

- Das Gerät vorsichtig auspacken und auf mögliche Transportschäden überprüfen. Transportschäden umgehend dem Transporteur melden.
- Der Karton sollte folgenden Inhalt haben:
  - die impressBIND 140,
  - diese Gebrauchsanweisung.
- Das Verpackungsmaterial mindestens bis zum Ende der Garantiezeit aufbewahren.

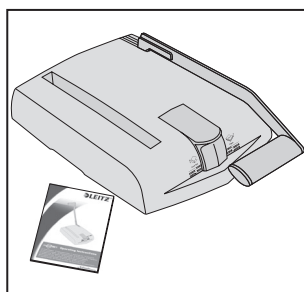

# Binden

## 1. Das Gerät aufstellen

- Das Gerät auf einer stabilen Unterlage aufstellen.
- Den Bindehebel (A) nach oben klappen.

Das Gerät ist jetzt einsatzbereit.

## 2. Die geeignete Rückenbreite ermitteln

- Die Messvorrichtung (E) anheben und die Blätter darunter legen.
- Die Messvorrichtung wieder absenken, und die empfohlene Rückenbreite von der Skala ablesen.
- Die Blätter herausnehmen.

Die Angabe der Rückenbreite finden Sie auf der Metallschiene im Einband.

Anzahl Blätter (80 g/m <sup>2</sup> )	Rückenbreite des Einbands
15–35	3,5 mm
36–70	7 mm
71–105	10,5 mm
106–140	14 mm

## 3. Die Blätter in den Einband einlegen

- Dafür sorgen, dass sämtliche Blätter bündig aufeinander liegen.
- Die Blätter in den Einband einlegen.
- Darauf achten, dass die Abstände zur oberen und zur unteren Kante des Einbands gleich sind.

## 4. Binden

- Sicherstellen, dass der Bindehebel (A) vollständig nach oben geklappt ist.
- Den Einband in den Bindschacht stellen.



**Vorsicht, Quetschgefahr für Finger/Hände!** Beim Binden den Hebel mit der einen Hand und den Einband mit der anderen Hand fassen und andere Personen vom Gerät fernhalten.

- Den Bindehebel (A) 4 Mal nach unten drücken. Den Hebel dabei nur bis zum ersten Widerstand zurückführen.
- Den Bindehebel wieder vollständig nach oben klappen und das fertig gebundene Buch herausnehmen.

Der Entbinder 7448-00-00 ist als separater Artikel erhältlich. Mit diesem Zubehör können Sie ein gebundenes Buch bis zu drei Mal wieder öffnen, um Blätter zu entnehmen oder hinzuzufügen.

1

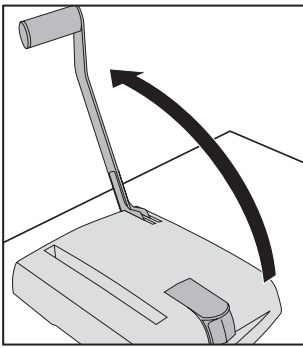

2

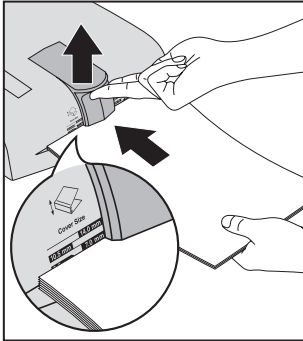

3

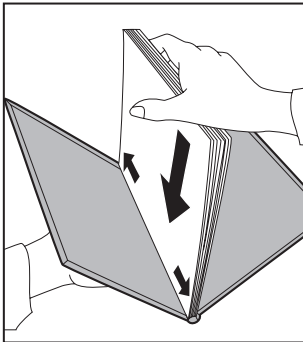

4

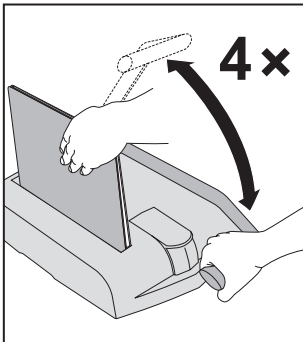

## Das Gerät transportieren oder verstauen

### 1. Transport

- Den Bindehebel **(A)** nach unten klappen.
- Das Gerät vorsichtig mit beiden Händen tragen, wie in der Abbildung gezeigt.

### 2. Lagerung

- Das Gerät aufrecht auf die Standfüße **(B)** stellen, um es an einem geeigneten Ort aufzubewahren.



**Vorsicht!** Das Gerät so abstellen, dass es nicht umfallen kann (Verletzungsgefahr).

- Das Gerät niemals im Freien oder in feuchter Umgebung lagern.

1

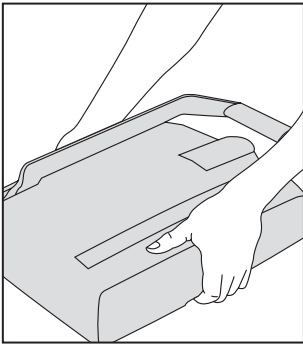

2

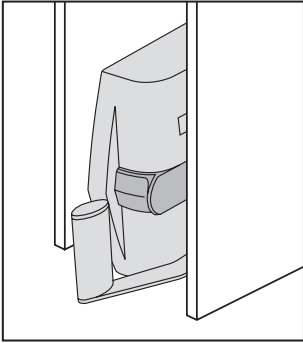

# Problembhebung

Problem	Ursache/Lösung
Blätter sind lose.	<ul style="list-style-type: none"><li>• <b>Der Einband hat die falsche Größe (z. B. 7 mm statt 3,5 mm).</b> Die Blätter noch einmal mit der nächstkleineren Einbandgröße binden.</li><li>• <b>Der Einband ist nicht richtig geschlossen worden.</b> Den Einband noch einmal in den Bindschacht stellen und den Hebel mindestens vier Mal nach unten drücken.</li></ul>
Blätter sollen entfernt oder hinzugefügt werden.	Mit dem als Zubehör erhältlichen Entbinder können Klemmeinbände bis zu drei mal geöffnet und anschließend wieder geschlossen werden.

## Wartung und Pflege

- Bei ordnungsgemäßer Handhabung ist das Gerät wartungsfrei.
- Äußerliche Verschmutzungen mit einem feuchten Tuch entfernen. Keine scharfen Reinigungsmittel oder Chemikalien verwenden.
- Das Gerät an einem trockenen Ort aufbewahren.

# 3 Jahre Garantie

## Im Schadensfall zusammen mit Gerät einsenden.

Alle LEITZ-Geräte haben drei Jahre Garantie zu folgenden Bedingungen:

1. Die Garantie ab Kaufdatum erstreckt sich auf alle Material- und/oder Fabrikationsmängel der Geräte.
2. Bei Inanspruchnahme bitten wir Sie um eine schriftliche Darstellung des Fehlers.
3. Bei Inanspruchnahme der Garantie sind die Geräte zusammen mit dieser Garantiekarte in einer geeigneten Verpackung an ESSELTE zu senden. ESSELTE lehnt die Haftung für Schäden ab, die beim Transport auf Grund ungeeigneter Verpackung aufgetreten sind.
4. Durch diese Garantie verpflichten wir uns zum Ersatz der schadhaften Teile und zu entsprechenden Reparaturarbeiten. Für die Garantie gilt weiterhin,
  - a) dass der Garantieschein vom Verkäufer ausgefüllt (Verkaufsdatum und Firmenstempel) ist,
  - b) dass das Gerät seit dem Kauf gemäß der Bedienungsanleitung benutzt worden ist,
  - c) dass das Gerät, für das die Garantie in Anspruch genommen wird, frei an ESSELTE geschickt wird, wobei ESSELTE keine Haftung für Verlust oder Schäden beim Transport übernimmt,
  - d) dass die festgestellten Schäden nicht durch einen Unfall, Missbrauch, Umbau oder unsachgemäße Benutzung verursacht wurden,
  - e) dass ESSELTE unbeschadet eventueller Ansprüche aus dem Produkthaftungsgesetz keine Haftung für irgendwelche Schäden, Verluste oder Kosten übernimmt, welche aus einem Fehler des Gerätes oder dessen Zubehörteilen herrühren, dadurch verursacht wurden oder damit im Zusammenhang stehen.



## Technische Daten

Bedienungsweise	Manuell
Papierformat	DIN A4
Einbandgröße	3,5–14 mm
Bindekapazität	max. 140 Blatt (80 g/m <sup>2</sup> )
Bindeleistung	140 Bindungen/Stunde
Nettogewicht	14,3 kg
Abmessungen (B x H x T)	326 mm x 133 mm x 519 mm

Technische Änderungen vorbehalten.

Kaufdatum: \_\_\_\_\_

Modell-Nr./Modellreihe: \_\_\_\_\_

Firmenname/Name/Abteilung: \_\_\_\_\_

Adresse/Tel.: \_\_\_\_\_

Verkäufer (Firmenstempel): \_\_\_\_\_

Telefon/Fax-Nr.: \_\_\_\_\_

**Esselte Leitz GmbH & Co KG**  
Zentrallager Heilbronn  
Werkstatt  
Wannenackerstr. 70  
74078 Heilbronn  
Deutschland  
Tel. 0711-8103-0  
www.esselte.de

**Esselte Office Products GmbH**  
Aredstraße 22  
2544 Leobersdorf  
Austria  
Tel: +43 2256 64000  
Fax: +43 2256 6400 160  
www.esselte.at

**Esselte Leitz Switzerland GmbH**  
Binnergasse 96  
CH-4123 Allschwil  
Tel. 0 61 485 9494  
Fax. 0 61 485 9490  
www.esselte.ch

## Gentile cliente

Grazie per aver scelto la macchina di rilegatura Leitz. La preghiamo di leggere attentamente le presenti istruzioni per l'uso per poter utilizzare la macchina in maniera corretta. Non consegnare la macchina a terzi senza le presenti istruzioni per l'uso.

## Contenuto

Avvertenze per la sicurezza .....	17
Elementi funzionali della impressBIND 140.....	17
Togliere la macchina dall'imballaggio .....	17
Rilegatura.....	18
Trasporto e conservazione della macchina .....	19
Garanzia di 3 anni.....	20
Risoluzione dei problemi .....	20
Manutenzione e cura .....	20
Dati tecnici .....	20

## Elementi funzionali della impressBIND 140

Aprire la pagina pieghevole anteriore dove si trova un'immagine da utilizzare come riferimento durante la lettura delle presenti istruzioni per l'uso.

- Ⓐ **Leva di rilegatura** – Attiva il meccanismo che chiude la rilegatura. Durante l'utilizzo dello strumento per riaprire i volumi rilegati (De-Binder, disponibile come accessorio) questa leva attiva il meccanismo di apertura.
- Ⓑ **Base di appoggio (lato destro)** – Permette di riporre la macchina in posizione verticale.
- Ⓒ **Copertura** – È possibile toglierla per accedere al meccanismo di apertura (per l'utilizzo del De-Binder disponibile come accessorio).
- Ⓓ **Vano di rilegatura** – Contiene il meccanismo per chiudere la rilegatura.
- Ⓔ **Dispositivo di misurazione per la larghezza del dorso** – Permette di stabilire, a seconda della quantità di carta, le giuste dimensioni della copertina.

## Avvertenze per la sicurezza

### Utilizzo corretto

- Questa macchina è stata creata per la rilegatura di documenti con l'utilizzo di copertine rigide e flessibili a marchio Leitz. Utilizzare la macchina esclusivamente a tale scopo e nel modo descritto nelle presenti istruzioni per l'uso.

### Misure di precauzione principali

- State attenti quando montate o quando trasportate questa macchina pesante.
- Utilizzare la macchina solamente quando è posizionata su una base stabile, piana (ad es. un tavolo).
- Tenere i bambini lontani dalla macchina – pericolo di lesioni fisiche.
- Attenzione, pericolo di schiacciamento di dita/mani! Durante la rilegatura tenere la leva con una mano ed il vano di rilegatura con l'altra e tenere lontano altre persone dalla macchina.
- Non utilizzare elementi aggiuntivi non autorizzati da parte del produttore.
- Utilizzare solamente accessori originali Leitz.

## Togliere la macchina dall'imballaggio

- Estrarre la macchina dall'imballaggio facendo attenzione e verificare che non siano presenti danni dovuti al trasporto. Comunicare immediatamente al trasportatore ogni tipo di danno dovuto al trasporto.
- L'imballaggio contiene quanto segue:
  - macchina impressBIND 140,
  - istruzioni per l'uso.
- Conservare il materiale dell'imballaggio almeno fino alla fine del periodo di garanzia.

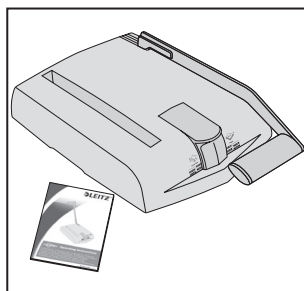

# Rilegatura

## 1. Preparazione della macchina

- Posizionare la macchina sopra una base stabile.
- Sollevare la leva di rilegatura (A).

*La macchina è ora pronta per essere utilizzata.*

## 2. Stabilire il dorso adatto della copertina

- Alzare il dispositivo di misurazione (E) e porre i fogli al di sotto del dispositivo.
- Abbassare nuovamente il dispositivo di misurazione e leggere la larghezza consigliata sulla scaletta graduata.
- Estrarre i fogli.

*L'indicazione dello spessore del dorso si trova impressa sul binario metallico all'interno della copertina.*

Numero di fogli (80 g/m <sup>2</sup> )	Spessore del dorso della copertina
15-35	3,5 mm
36-70	7 mm
71-105	10,5 mm
106-140	14 mm

## 3. Inserire i fogli nella copertina

- Assicurarsi che tutti i fogli combacino con precisione.
- Inserire i fogli nella copertina.
- Assicurarsi che la distanza tra le pagine e l'angolo superiore e quello inferiore della copertina siano uguali.

## 4. Rilegatura

- Assicurarsi che la leva di rilegatura (A) si trovi completamente in alto.
- Inserire la copertina nel vano di rilegatura.



**Attenzione, pericolo di schiacciamento per dita/mani!** Durante la rilegatura tenere la leva con una mano ed il vano di rilegatura con l'altra mano e tenere lontano altre persone dalla macchina.

- Premere verso il basso la leva di rilegatura (A) per 4 volte. Nel fare ciò riportare indietro la leva solo fino al primo stop.
- Risollevarla completamente la leva di rilegatura ed estrarre il volume rilegato.

*Il De-Binder di riapertura (cod. 7448-00-00) è disponibile come articolo separato. Utilizzando questo accessorio è possibile riaprire un volume rilegato fino a tre volte per estrarre o aggiungere dei fogli.*

1

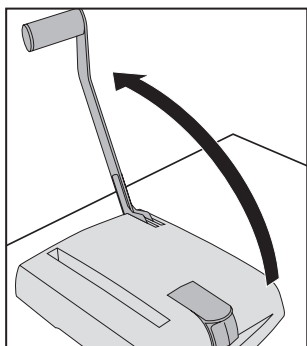

2

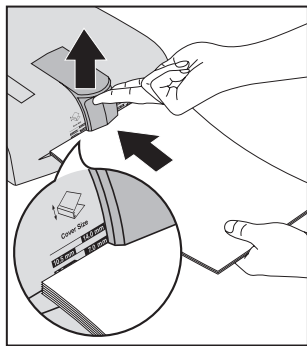

3

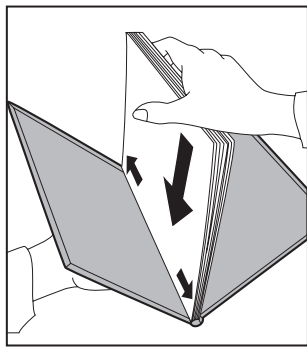

4

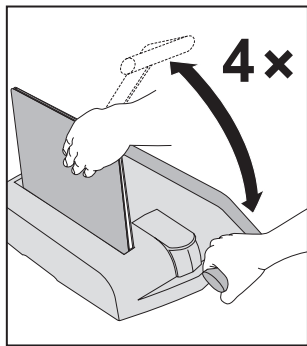

## Trasporto e conservazione della macchina

### 1. Trasporto

- Abbassare la leva di rilegatura **(A)**.
- Tenere la macchina con entrambe le mani facendo attenzione, come indicato nell'illustrazione.

### 2. Conservazione

- Posizionare la macchina orizzontalmente sulla base di appoggio **(B)** e riporre la macchina in un luogo adatto.



**Attenzione!** Riporre la macchina in modo tale che non possa cadere (pericolo di lesioni fisiche).

- Non conservare mai la macchina all'aperto oppure in un luogo umido.

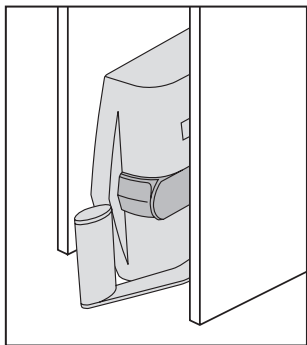
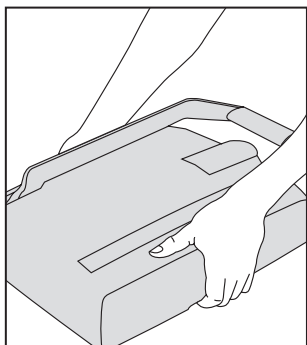

## Risoluzione dei problemi

Problema	Causa/Soluzione
I fogli si sfilano dalla copertina.	<ul style="list-style-type: none"><li>• <b>La copertina ha dimensioni errate (ad es. 7 mm al posto di 3,5 mm).</b> Rilegare nuovamente fogli con una copertina di dimensioni inferiori.</li><li>• <b>La copertina non è correttamente chiusa.</b> Posizionare nuovamente il volume nel vano di rilegatura e premere per almeno quattro volte la leva verso il basso.</li></ul>
È necessario aggiungere oppure eliminare i fogli.	Utilizzando il De-Binder, disponibile come accessorio, è possibile riaprire fino a tre volte le copertine per poi richiuderle.

## Manutenzione e cura

- In caso di utilizzo corretto la macchina non necessita di alcuna manutenzione.
- Eliminare lo sporco esteriore utilizzando un panno umido. Non impiegare nessun detergente aggressivo oppure sostanze chimiche aggressive.
- Conservare la macchina in un luogo asciutto.

## Garanzia di 3 anni

**Le rilegatrici LEITZ sono coperte da una garanzia di 3 anni che decorre a partire dalla data di acquisto.**

Per avere diritto alla garanzia è indispensabile inviare unitamente alla rilegatrice LEITZ il tagliando debitamente compilato nonché copia del documento fiscale (scontrino fiscale o fattura) che comprovi la data di acquisto. I termini di garanzia sono i seguenti:

1. Ogni rilegatrice LEITZ è garantita da tutti i difetti di materiale e/o fabbricazione per il periodo di 3 anni dalla data di acquisto.
2. Non saranno accettate rilegatrici LEITZ prive di notificazione scritta riguardante il difetto riscontrato dall'acquirente.
3. Tutte le rilegatrici LEITZ da riparare devono essere spedite a Esselte in un imballo adeguato. Esselte declina ogni responsabilità per le rilegatrici LEITZ danneggiate durante il trasporto o a causa di un imballaggio inadeguato.
4. La manodopera e tutte le parti di ricambio necessarie alla riparazione saranno a carico del fornitore. La garanzia è soggetta alle seguenti condizioni:
  - a) La rilegatrice LEITZ deve essere stata utilizzata in conformità alle istruzioni d'uso allegate.
  - b) La spedizione della rilegatrice LEITZ deve essere effettuata in PORTO FRANCO. Esselte non si assume alcuna responsabilità in caso di danni arrecati alla rilegatrice LEITZ o al suo smarrimento durante il trasporto.
  - c) La garanzia perde di validità qualora i difetti siano reputati conseguenza di incidenti, uso improprio, alterazione o negligenza.
  - d) Esselte non è responsabile per alcun danno, perdita, costo ecc. causati da imperfezioni della rilegatrice LEITZ o degli accessori.



## Dati tecnici

Modalità d'impiego	Manuale
Formato	DIN A4
Dimensioni del dorso	3,5-14 mm
Capacità di rilegatura	max. 140 fogli (80 g/m <sup>2</sup> )
Prestazioni di rilegatura	140 rilegature/ora
Peso netto	14,3 kg
Dimensioni (L x P x H)	326 mm x 133 mm x 519 mm

Con riserva di modifiche tecniche.

Data di acquisto: \_\_\_\_\_

No. Serie/Modello: \_\_\_\_\_

Acquirente: \_\_\_\_\_

Persona da contattare: \_\_\_\_\_

Indirizzo: \_\_\_\_\_

Telefono/Fax: \_\_\_\_\_

**ESSELTE**  
Via Milano, 35  
20064 Gorgonzola (MI)  
Italia  
Tel. 02/950991  
Fax. 02/95300415

## Estimado cliente

Gracias por haber adquirido una encuadernadora Leitz y demostrarnos con ello su confianza. Por favor, lea atentamente estas instrucciones para familiarizarse con su correcto uso. Facilite estas instrucciones de uso a la persona que vaya a utilizar la encuadernadora.

## Contenido

Instrucciones de seguridad .....	21
Componentes de su impressBIND 140.....	21
Desembalaje del aparato.....	21
Encuadernación.....	22
Transporte y almacenamiento de la encuadernadora..	23
3 años de garantía .....	24
Solución de problemas .....	24
Mantenimiento .....	24
Datos técnicos .....	24

## Componentes de su impressBIND 140

Abra la cubierta delantera. En ella encontrará una ilustración que puede consultar mientras lee estas instrucciones.

- Ⓐ **Palanca de encuadernación** – Acciona el mecanismo que cierra la tapa. Si se utiliza la desencuadernadora (disponible como accesorio), esta palanca acciona el mecanismo de apertura.
- Ⓑ **Pies (lado derecho)** – Permiten guardar el aparato en posición vertical.
- Ⓒ **Tapa** – Se puede retirar para acceder al mecanismo de apertura (para utilizar la desencuadernadora, disponible como accesorio).
- Ⓓ **Canal de encuadernación** – Contiene el mecanismo que cierra la tapa.
- Ⓔ **Dispositivo de medición de la anchura del lomo** – Permite determinar la anchura que debe tener la tapa en función de la cantidad de hojas a encuadernar.

## Instrucciones de seguridad

### Uso adecuado del aparato

- Este aparato ha sido diseñado para encuadernar documentos con tapas de encuadernar de la marca Leitz. Utilícelo única y exclusivamente a tal efecto y siguiendo las instrucciones de uso abajo descritas.

### Precauciones generales

- Tenga cuidado al instalar o transportar el aparato, ya que pesa mucho.
- Utilizar la encuadernadora sólo si se encuentra sobre una superficie plana y estable (p. ej. sobre una mesa).
- Mantener la encuadernadora fuera del alcance de los niños, de lo contrario podrían sufrir lesiones.
- ¡Peligro de aplastamiento de dedos y manos! Al encuadernar, sujetar la palanca con una mano y la tapa con la otra. No permitir que otras personas se encuentren cerca del aparato.
- No utilizar accesorios que no estén autorizados por el fabricante.
- Emplear sólo accesorios originales Leitz.

## Desembalaje del aparato

- Desembalar la encuadernadora y comprobar que no haya sufrido daños durante el transporte. Si se detecta algún defecto, comunicarlo inmediatamente al transportista.
- Contenido:
  - la encuadernadora impressBIND 140,
  - estas instrucciones de uso.
- Conservar el embalaje, como mínimo, hasta que expire la garantía.

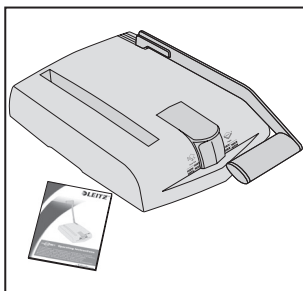

# Encuadernación

## 1. Instalación del aparato

- Instalar el aparato sobre una superficie estable.
  - Levantar la palanca de encuadernación (A).
- La encuadernadora está preparada para su utilización.*

## 2. Determinar el tamaño correcto de lomo

- Levantar el dispositivo de medición (E) y colocar las hojas debajo del mismo.
- Volver a bajar el dispositivo de medición y consultar en la escala el tamaño de lomo recomendado.
- Retirar las hojas.

*Puede consultar la anchura del lomo en la varilla metálica de la tapa.*

Cantidad de hojas (80 g/m <sup>2</sup> )	Anchura del lomo de la tapa
15–35	3,5 mm
36–70	7 mm
71–105	10,5 mm
106–140	14 mm

## 3. Introducir las hojas dentro de la tapa

- Asegurarse de que todas las hojas están correctamente apiladas y alineadas.
- Introducir las hojas dentro de la tapa.
- Comprobar que la distancia entre las hojas y los bordes superior e inferior de la tapa es la misma.

## 4. Encuadernación

- Asegurarse de que la palanca de encuadernación (A) está completamente levantada.
- Colocar la tapa en el canal de encuadernación.



**Peligro de aplastamiento de dedos y manos.** Al encuadernar, sujetar la palanca con una mano y la tapa con la otra. No permitir que otras personas se encuentren cerca del aparato.

- Bajar la palanca de encuadernación (A) cuatro veces. Retroceder la palanca sólo hasta el primer punto de resistencia.
- Volver a subir la palanca completamente y retirar el libro encuadernado.

*Puede adquirirse por separado el kit para desencuadernar con referencia 7448-00-00. Este accesorio permite volver a abrir hasta tres veces un libro encuadernado para retirar o añadir hojas.*

1

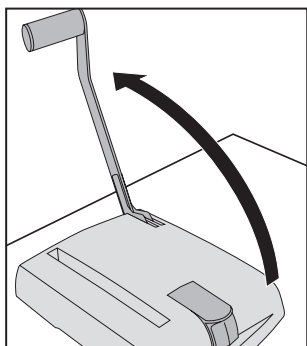

2

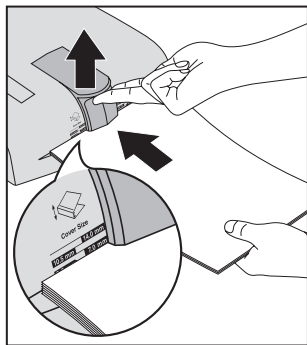

3

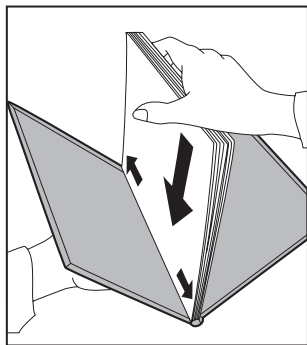

4

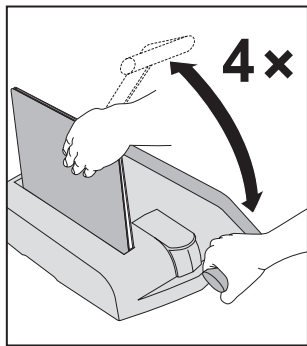

## Transporte y almacenamiento de la encuadernadora

### 1. Transporte

- Bajar la palanca de encuadernación (A).
- Transportar el aparato cuidadosamente sujetándolo con ambas manos, tal como se muestra en la figura.

### 2. Almacenamiento

- Colocar el aparato en posición vertical sobre los pies (B) y guardarlo en un lugar adecuado.



**Atención:** guardar la encuadernadora de modo que no pueda caerse (peligro de lesiones).

- No guardar nunca la encuadernadora al aire libre o en un ambiente húmedo.

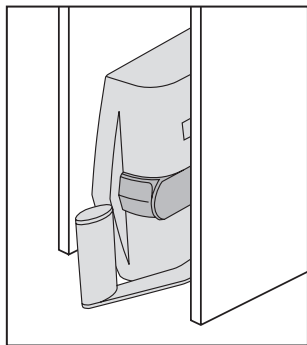
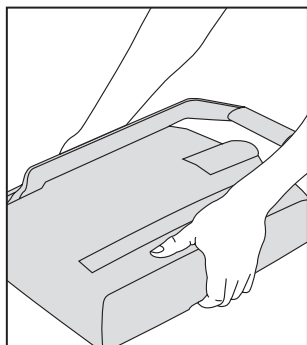

## Solución de problemas

Problema	Causa/solución
Las hojas están sueltas.	<ul style="list-style-type: none"><li>• <b>El tamaño del lomo no es correcto (p. ej., 7 mm en lugar de 3,5 mm).</b> Encuadernar de nuevo las hojas con un lomo más pequeño.</li><li>• <b>No se ha cerrado correctamente la tapa.</b> Colocar de nuevo la tapa con las hojas en el canal de encuadernación y bajar la palanca como mínimo cuatro veces.</li></ul>
Deben retirarse o añadirse hojas.	El kit para desencuadernar disponible como accesorio permite abrir el libro encuadernado y volverlo a cerrar hasta tres veces.

## Mantenimiento

- Si el aparato se utiliza correctamente, no es necesario ningún mantenimiento.
- Retirar la suciedad exterior con un paño húmedo. No utilizar productos de limpieza abrasivos ni productos químicos.
- Guardar el aparato en un lugar seco.

## 3 años de garantía

Todas las máquinas LEITZ tienen 3 años de garantía.

Las condiciones de dicha garantía son las siguientes:

1. Cada máquina está garantizada por cualquier defecto de fabricación o material por el período de 3 años desde la fecha de adquisición.
2. No se admitirán devoluciones sin indicación escrita por parte del cliente de las causas de la devolución y comprobante de la fecha de compra.
3. Todas las máquinas para reparar deberán ser devueltas a Esselte con el embalaje adecuado. No serán aceptados por Esselte los productos que se encuentren en malas condiciones debido a un embalaje inapropiado para el transporte.
4. El proveedor será responsable de la mano de obra y las piezas de recambio necesarias para la reparación de la máquina.  
La garantía extendida a 3 años está sujeta a las siguientes condiciones:
  - a) La máquina debe haber sido utilizada estrictamente de acuerdo con las instrucciones de funcionamiento facilitadas con la máquina.
  - b) Para beneficiarse de esta garantía, la máquina defectuosa deberá ser enviada a portes pagados a Esselte. Esselte no se hace responsable de pérdidas o desperfectos durante el transporte.
  - c) La garantía no es válida si los defectos fueron consecuencia de accidente, mal uso, transformación o negligencia.
  - d) Esselte no se hace responsable del deterioro, pérdida o gasto de cualquier tipo ocasionado por cualquier error, sea cual sea, en la manipulación del aparato o de los accesorios.
  - e) Esta Garantía no afecta a sus derechos como consumidor.



## Datos técnicos

Modo de funcionamiento	Manual
Formato de papel	DIN A4
Tamaño del lomo	3,5–14 mm
Capacidad de encuadernación	máx. 140 hojas (80 g/m <sup>2</sup> )
Rendimiento	140 encuadernaciones/hora
Peso neto	14,3 kg
Dimensiones (Al x L x An)	326 mm x 133 mm x 519 mm

Reservado el derecho de realizar modificaciones técnicas.

Fecha de adquisición: \_\_\_\_\_

Nº de Serie / Modelo N°: \_\_\_\_\_

Nombre de la empresa: \_\_\_\_\_

Persona de contacto / Departamento: \_\_\_\_\_

Dirección / Teléfono: \_\_\_\_\_

**ESSELTE S. A.**  
Via Augusta 20-26  
08006 Barcelona  
España  
Tel: 93/238.44.00  
Fax: 93/217 28 46

## Estimado Cliente

Agradecemos que tenha adquirido uma encadernadora da marca Leitz. Queira ler estas instruções de serviço com atenção, afim de familiarizar-se com a utilização correcta. Não passe adiante o aparelho sem anexar estas instruções de serviço.

## Conteúdo

Indicações de segurança .....	25
Elementos de funcionamento da sua impressBIND 140 .....	25
Desembalar a encadernadora.....	25
Encadernação.....	26
Transportar ou guardar a encadernadora.....	27
3 anos de garantia .....	28
Resolver problemas.....	28
Manutenção e cuidados .....	28
Dados técnicos .....	28

## Elementos de funcionamento da sua impressBIND 140

Abra a capa da frente. Aí encontra-se uma imagem, que deve visualizar e acompanhar enquanto lê estas instruções de funcionamento.

- Ⓐ **Alavanca de encadernar** – Acciona o mecanismo de encadernação, que fecha a capa de aperto. Quando utilizar o desencadernador (pode ser obtido como acessório) esta alavanca acciona o mecanismo de abertura.
- Ⓑ **Pés de apoio (lado direito)** – Possibilitam armazenar o aparelho em pé.
- Ⓒ **Cobertura** – Retirável, para que o mecanismo de abertura possa ser acessado (quando da utilização do acessório desencadernador).
- Ⓓ **Fenda de encadernação** – Contém o mecanismo de encadernação, que fecha a capa de aperto.
- Ⓔ **dispositivo de medição da largura da lombada** – Possibilita, a partir da quantidade específica de papel, determinar o tamanho adequado da capa.

## Indicações de segurança

### Utilização adequada

- Esta máquina foi desenvolvida para a encadernação de documentos com pastas e capas rígidas da Leitz. Utilize-a exclusivamente para este fim e de acordo com estas instruções de funcionamento.

### Medidas básicas de segurança

- Cuidado ao instalar ou transportador o pesado aparelho.
- Utilize a encadernadora sómente quando esta estiver colocada sobre uma superfície rígida e plana (p.ex. mesa).
- Mantenha as crianças afastadas da encadernadora – (para evitar riscos de ocorrência de acidentes).
- Cuidado, perigo de esmagamento para dedos/mãos! Ao encadernar, segure a alavanca com uma mão, e a capa com a outra, não esqueça de manter terceiros afastados do aparelho.
- Não utilizar acessórios que não tenham sido autorizados pelo fabricante.
- Somente utilizar acessório original da marca Leitz.

## Desembalar a encadernadora

- Desembalar a encadernadora com cuidado e verificar se eventualmente ocorreram danos de transporte. Os danos de transporte devem ser comunicados de imediato ao responsável pelo transporte.
- A caixa deve conter o seguinte:
  - a encadernadora impressBIND 140,
  - estas instruções de serviço.
- Guarde o material de embalagem pelo menos até ao final da validade da garantia.

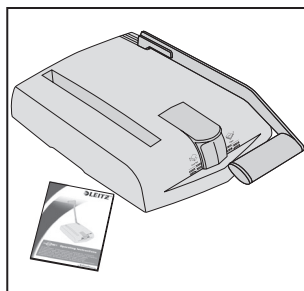

# Encadernação

## 1. Instalar o aparelho

- Instalar o aparelho sobre uma superfície firme.
- Bascular para cima a alavanca de encadernação **A**.  
*O aparelho está agora pronto para colocação em funcionamento.*

## 2. Determinar a largura adequada da lombada

- Erguer o dispositivo de medição **E** e meter as folhas por baixo.
- Voltar a baixar o dispositivo de medição, e verificar na escala a largura de lombada recomendada.
- Retirar as folhas.

*As indicações referentes à largura da lombada encontram-se na régua de metal da encadernadora.*

Número folhas (80 g/m <sup>2</sup> )	Largura da lombada da encadernação
15–35	3,5 mm
36–70	7 mm
71–105	10,5 mm
106–140	14 mm

## 3. Inserir as folhas na capa de encadernação

- Cuide que todas as folhas estejam dispostas uma sobre as outras de modo igual.
- Inserir as folhas na capa de encadernação.
- As folhas a encadernar deverão estar bem centradas, equidistantes dos extremos das capas.

## 4. Encadernação

- Esteja seguro de que a alavanca de encadernação **A** esteja totalmente basculada para cima.
- Inserir a capa de encadernação com os documentos na ranhura de encadernação.



**Cuidado, perigo de esmagamento para dedos/mãos!** Ao encadernar, segure a alavanca com uma mão, e a capa com a outra, não esqueça de manter terceiros afastados do aparelho.

- Premir para baixo por quatro vezes a alavanca de encadernação **A**. Ao fazê-lo, a alavanca deve ser acompanhada para cima pelo operador apenas até onde sentir a primeira resistência.
- Voltar a bascular para cima por completo a alavanca de encadernação e retirar o livro encadernado.

*O aparelho desencadernador 7448-00-00 pode ser obtido em separado. Este acessório permite voltar a abrir um livro encadernado por até três vezes para inserir ou retirar folhas.*

1

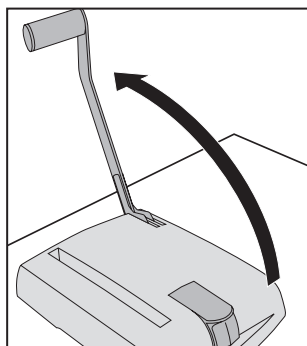

2

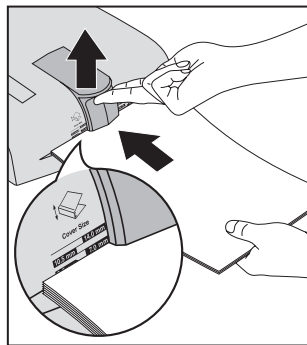

3

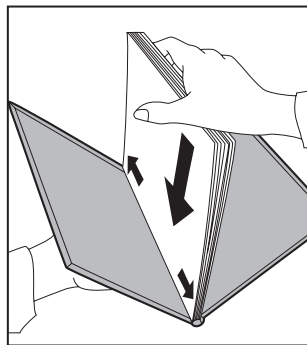

4

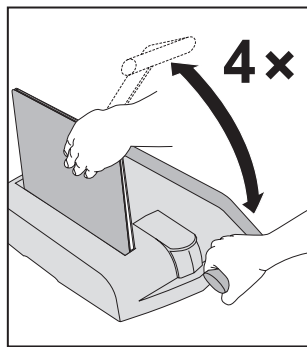

## Transportar ou guardar a encadernadora

### 1. Transportar

- Bascular para baixo a alavanca de encadernação (A).
- Carregar aparelho cuidadosamente com ambas as mãos, como indicado na imagem.

### 2. Guardar

- Guardar o aparelho em pé sobre os pés de apoio (B), em um local apropriado.



**Cuidado!** Colocar a encadernadora de tal modo que ela não possa tombar (perigo de ferimento).

- Nunca guardar a encadernadora ao ar livre, ou em ambiente húmido.

•

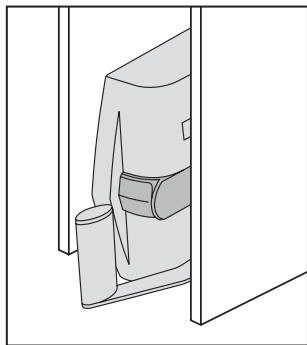
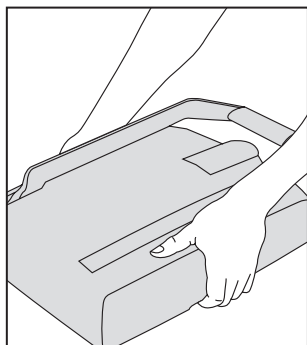

## Resolver problemas

Problema	Motivo/Solução
Folhas estão soltas.	<ul style="list-style-type: none"><li>• <b>A capa de encadernação tem o tamanho errado (p.ex. 7 mm ao invés de 3,5 mm).</b> Voltar a encadernar as folhas com a medida da capa correcta.</li><li>• <b>A encadernação não está fechada de modo correcto.</b> Voltar a inserir a encadernação na fenda de encadernação e premir a alavanca para baixo por pelo menos quatro vezes.</li></ul>
Folhas para adicionar ou retirar.	Com auxílio do acessório desen- cadernador (De-binder) encader- nações podem ser reabertas até três vezes e novamente fechadas.

## Manutenção e cuidados

- Em caso de utilização e manuseio correctos a enca- dernadora dispensa manutenção.
- Retire sujidades externas com um pano úmido. Não utilize produtos de limpeza ou substâncias químicas agressivos.
- Guardar a encadernadora num lugar seco.

## 3 anos de garantia

### As máquinas da LEITZ têm uma garantia de 3 anos.

Em caso de avaria, devolver este documento com o aparelho. As cláusulas desta garantia são as seguintes:

1. Cada aparelho tem garantia de 3 anos, a partir da data de aquisição, para todos defeitos de fabrico.
2. Nenhum aparelho poderá ser devolvido sem uma carta do cliente, especificando os defeitos do aparelho. O aparelho deve ser acompanhado, igualmente, pelo cartão de garantia, devidamente preenchido e carim- bado pelo distribuidor.
3. Todo aparelho defeituoso deverá ser devolvido à Esselte numa embalagem sólida.
4. O fornecedor tomará a seu cargo a mão-de-obra e as peças de reposição necessárias à reparação do aparelho. A garantia de 3 anos está sujeita às seguintes condições:
  - a) O numero de série não deve ter sido substituído nem tornado ilegível.
  - b) O aparelho deverá ter sido sempre utilizado de acordo com as instruções de funcionamento.
  - c) O fornecedor declina qualquer responsabilidade pelos danos ou perdas ocorridos durante o trans- porte da máquina defeituosa.
  - d) A garantia não é válida se o defeito derivar de acidente, uso indevido, modificação e / ou negli- gência.
  - e) Esta garantia não tem qualquer efeito sobre os direitos legais do consumidor.



## Dados técnicos

Modo de operação	Manual
Formato do papel	DIN A4
Tamanho encadernação	3,5–14 mm
Capacidade de encadernação	máx. 140 folhas (80 g/m <sup>2</sup> )
Rendimento de encadernação	140 encadernações/hora
Peso líquido	14,3 kg
Dimensões (L x P x A)	326 mm x 133 mm x 519 mm

Reservadas alterações técnicas.

No. série/modelo no.:

Data de aquisição:

Nome da empresa/departamento:

Pessoa a contactar/telefone no.:

Endereço:

**ESSELTE Portugal**  
Edifício Espaço  
Piso 0 Salas F/G  
Est. Paço d'Arcos, 9  
2780 – 666 Paço d'Arcos  
PORTUGAL  
Telefone 22-446 16 70  
Fax 22-446 16 71

## Zeer geachte klant,

Onze hartelijke dank dat u besloten hebt om een inbind-apparaat van Leitz aan te schaffen. Lees deze gebruiksaanwijzing a.u.b. zorgvuldig door om vertrouwd te raken met de juiste manier van gebruiken. Geef het apparaat niet aan anderen zonder deze gebruiksaanwijzing.

## Inhoud

Veiligheidsinstructie.....	29
Functionele elementen van uw impressBIND 140.....	29
Het apparaat uitpakken .....	29
Inbinden .....	30
Het apparaat transporteren of opbergen .....	31
3 jaar garantie .....	32
Het oplossen van problemen.....	32
Schoonmaken en onderhoud .....	32
Technische gegevens .....	32

## Functionele elementen van uw impressBIND 140

Klap de bladzijde aan de voorzijde van deze handleiding uit. Hier vindt u een afbeelding die u tijdens het lezen van de gebruiksaanwijzing als referentie kunt gebruiken.

- Ⓐ **Inbindhendel** – activeert het inbindmechanisme dat de inbindomslag sluit. Bij gebruik van de ontbinder (verkrijgbaar als toebehoren) activeert deze hendel het openingsmechanisme.
- Ⓑ **Standpootjes (rechterzijde)** – hiermee kan het apparaat rechtopstaand worden opgeborgen.
- Ⓒ **Afdekking** – kan worden afgenomen om bij het openingsmechanisme te komen (voor gebruik van de als toebehoren verkrijgbare ontbinder).
- Ⓓ **Inbindschacht** – hierin is het inbindmechanisme ondergebracht dat de inbindomslag sluit.
- Ⓔ **Meetlat voor rugbreedte** – stelt u in staat om aan de hand van de hoeveelheid papier de juiste grootte van de inbindomslag vast te stellen.

## Veiligheidsinstructie

### Gebruik volgens de voorschriften

- Dit apparaat is ontwikkeld voor het inbinden van documenten met behulp van harde en soepele inbindomslagen van het merk Leitz. Gebruik het uitsluitend voor dit doel, en wel op de manier die in deze gebruiksaanwijzing is beschreven.

### Veiligheidsmaatregelen die u in elk geval moet nemen:

- Wees voorzichtig wanneer u het zware apparaat neerzet of transporteert.
- Het apparaat alleen op een stabiele vlakke ondergrond gebruiken (bijvoorbeeld een tafel).
- Zorg ervoor dat kinderen niet in de buurt van dit apparaat kunnen komen – gevaar voor verwondingen.
- LET OP, gevaar dat vingers en/of handen bekneld raken! Bij het inbinden de hendel met een hand en de inbindomslag met de andere hand vastpakken en andere personen uit de buurt van het apparaat houden.
- Gebruik geen bijkomende onderdelen die niet door de producent zijn goedgekeurd.
- Gebruik alleen originele toebehoren van Leitz.

## Het apparaat uitpakken

- Het apparaat voorzichtig uitpakken en op mogelijke transportschade controleren. Transportschade per omgaande melden aan de transporteur.
- De verpakking behoort de volgende inhoud te hebben:
  - de impressBIND 140,
  - deze gebruiksaanwijzing.
- Bewaar het verpakkingsmateriaal tenminste tot het einde van de garantietijd.

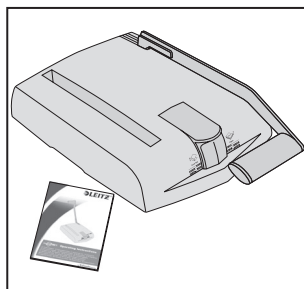

# Inbinden

## 1. Het apparaat opstellen

- Zet het apparaat voorzichtig op een stabiele ondergrond.
- Inbindhendel Ⓐ omhoog klappen.

*Nu is het apparaat gebruiksklaar.*

## 2. De geschikte rugbreedte bepalen

- Meetlat Ⓔ omhoog tillen en de pagina's eronder leggen.
- De meetlat weer omlaag doen en de aanbevolen rugbreedte aflezen op de schaalverdeling.
- De pagina's uitnemen.

*De rugbreedte is aangegeven op de metalen rug in de inbindomslag.*

aantal bladzijden (80 g/m <sup>2</sup> )	rugbreedte van de inbindomslag
15–35	3,5 mm
36–70	7 mm
71–105	10,5 mm
106–140	14 mm

## 3. De pagina's in de inbindomslag plaatsen

- Trek de bundel papier recht, zodat alle zijden van de pagina's gelijk aan elkaar zijn.
- Plaats de pagina's in de inbindomslag.
- Let erop dat de afstanden tot de boven- en de onderkant van de inbindomslag gelijk zijn.

## 4. Inbinden

- Zorg ervoor dat de inbindhendel Ⓐ volledig naar boven is gehaald.
- De inbindomslag in de inbindschacht plaatsen.



**LET OP, gevaar dat vingers en/of handen bekneld raken!** Bij het inbinden de hendel met een hand en de inbindomslag met de andere hand vastpakken en andere personen uit de buurt van het apparaat houden.

- Inbindhendel Ⓐ 4 keer naar beneden drukken. De hendel hierbij slechts tot de eerste weerstand terugdoen.
- De inbindhendel weer helemaal omhoog halen en het ingebonden document uitnemen.

*De ontbinder 7448-00-00 is als afzonderlijk artikel verkrijgbaar. Hiermee kunt u een ingebonden document tot 3 keer toe heropenen om pagina's te verwijderen of toe te voegen.*

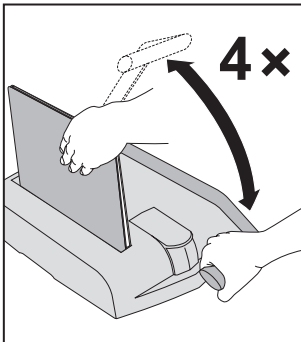
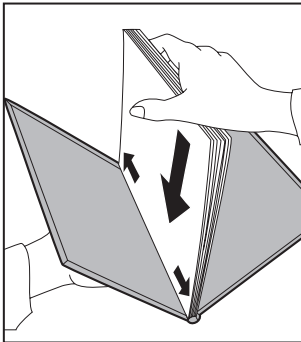
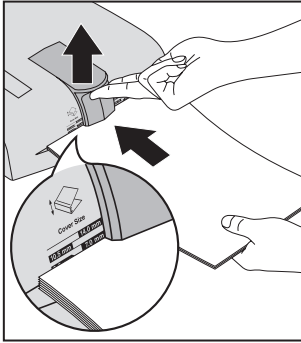
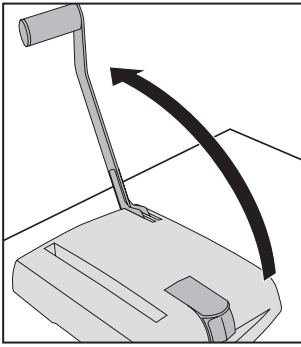

# Het apparaat transporteren of opbergen

## 1. Transport

- Klap inbindhendel **A** naar beneden.
- Draag het apparaat voorzichtig met twee handen, zoals getoond op de afbeelding.

## 2. Opbergen

- Het apparaat rechtop zetten op de standvoetjes **B**, om het op een passende plaats op te bergen.



**LET OP!** Het apparaat zo wegzetten dat het niet kan omvallen (gevaar voor verwondingen).

- Het apparaat nooit in de buitenlucht of in een vochtige omgeving bewaren.

•

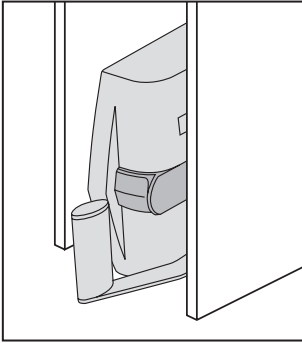
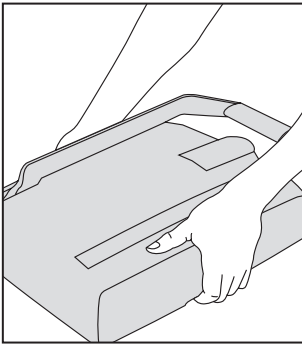

## Het oplossen van problemen

probleem	oorzaak/oplossing
De bladzijden zijn los.	<ul style="list-style-type: none"><li>• <b>De inbindomslag heeft niet de juiste afmetingen (bijvoorbeeld 7 mm i.p.v. 3,5 mm).</b> De bladzijden nog eens inbinden met de daarop volgende (kleinere) inbindomslag.</li><li>• <b>De inbindomslag is niet op de juiste wijze gesloten.</b> De inbindomslag nogmaals in de inbindschacht plaatsen en de hendel minimaal vier keer naar beneden drukken.</li></ul>
Er moeten bladzijden worden verwijderd of worden toegevoegd.	Met de los verkrijgbare ontbinder kunnen inbindomslagen tot drie keer toe worden geopend en vervolgens weer worden gesloten.

## Schoonmaken en onderhoud

- Bij gebruik volgens de gebruiksaanwijzing vergt het apparaat geen onderhoud.
- Vuil aan de buitenkant met een vochtige doek verwijderen. Gebruik daarbij geen agressieve schoonmaakmiddelen of chemische stoffen.
- Het apparaat op een droge plek bewaren.

## 3 jaar garantie

### Terug te sturen met het apparaat in geval van defect.

Alle LEITZ apparaten worden verkocht met 3 jaar garantie. Deze garantie omvat het volgende:

1. Ieder apparaat wordt gegarandeerd tegen materiaalgebreken en/of productiefouten voor een periode van 3 jaar na de aankoopdatum.
2. Geen enkel apparaat wordt aanvaard zonder dat een schriftelijke opgave van de koper werd bijgesloten met een omschrijving van de klacht(en). Tevens dient de aankoopdatum en de naam van de koper bij de klachtomschrijving te worden vermeld.
3. Alle te herstellen apparaten dienen te worden teruggestuurd naar ESSELTE in een degelijke verzendverpakking.
4. De leverancier is verantwoordelijk voor alle onderdelen en arbeidskosten die noodzakelijk zijn om het apparaat te herstellen.
5. Technische veranderingen zijn voorbehouden. De garantie van 3 jaar is onderhevig aan de volgende voorwaarden:
  - a) De garantiekaart dient volledig te worden ingevuld en voorzien te worden van een dealerstempel.
  - b) Het apparaat werd gebruikt conform de bijgeleverde gebruiksaanwijzing.
  - c) Het apparaat dient franco naar ESSELTE te worden verzonden. ESSELTE is niet aansprakelijk voor eventuele beschadiging of verlies van het apparaat tijdens de verzending.
  - d) De garantie vervalt indien de gebreken werden veroorzaakt door een ongeluk, ondeskundig gebruik, aangebrachte veranderingen en/of door onachtzaamheid.
  - e) De garantie heeft geen invloed op uw rechten als eindgebruiker.



## Technische gegevens

Bediening	handmatig
Papierformaat	DIN-A4
Rugbreedte inbindomslag	3,5 – 14 mm
Inbindcapaciteit	max. 140 bladzijden (80 g/m <sup>2</sup> )
Inbindvermogen	140 x binden per uur
Nettogewicht	14,3 kg
Afmetingen (B x H x D)	326 mm x 133 mm x 519 mm

Technische veranderingen voorbehouden.

Datum aankoop: \_\_\_\_\_

Apparaat gekocht bij: \_\_\_\_\_

Serie nummer/Model nummer: \_\_\_\_\_

Firmanaam: \_\_\_\_\_

Contactpersoon/Afdeling: \_\_\_\_\_

Adres: \_\_\_\_\_

Telefoon: \_\_\_\_\_

**ESSELTE B.V.**  
Vijzelmolenaan 6  
3447 GX Woerden  
NEDERLAND  
Tel 0348-415084  
Fax 0348-421203

**ESSELTE**  
Industriepark-Noord 30  
B-9100 Sint-Niklaas  
BELGIE  
Tel: 03/760.33.11  
Fax: 03/777.47.98

## Kære kunde

Tak for at du har valgt en indbindingsmaskine fra Leitz. Læs denne brugsanvisning omhyggeligt igennem, så du har godt indblik i hvordan maskinen bruges korrekt. Giv ikke maskinen videre til andre uden denne brugsanvisning.

## Inhold

Sikkerhedsanvisninger .....	33
Funktionselementerne på din impressBIND 140 .....	33
Udpakning af maskinen .....	33
Indbinding .....	34
Transport og opbevaring af maskinen.....	35
3 års Garanti .....	36
Afhjælpning af problemer .....	36
Service og vedligeholdelse .....	36
Tekniske data .....	36

## Funktionselementerne på din impressBIND 140

Klap den forreste omslagsside op. Der finder du en tegning, som du kan seke til mens du læser denne brugsanvisning.

- Ⓐ **Indbindingsbøjle** – aktiverer indbindingsmekanismen, der lukker skinneomslaget. Ved brug af indbindingsåbneren (fås som tilbehør) aktiverer bøjlen åbne-mekanismen.
- Ⓑ **Fødder (højre side)** – muliggør en horisontal placering af maskinen, når den stilles væk.
- Ⓒ **Afskærmning** – kan tages af for at få adgang til åbne-mekanismen (ved brug af indbindingsåbneren, der leveres som tilbehør).
- Ⓓ **Indbindingsspalte** – indeholder indbindingsmekanismen, der lukker skinneomslaget.
- Ⓔ **Måleanordning til ryggenes bredde** – gør det muligt at beregne den velegnede størrelse på skinneomslaget på grundlag af papirmængden.

## Sikkerhedsanvisninger

### Tilsigtet anvendelse

- Denne maskine er udviklet til indbinding af dokumenter ved hjælp af skinneomslag og stive bogomslag af mærket Leitz. Den må kun benyttes til dette formål og altid som beskrevet i denne brugsanvisning.

### Principielle sikkerhedsforholdsregler

- Vær forsigtig, når du opstiller maskinen eller transporterer den.
- Maskinen må kun benyttes på et stabilt, plant underlag (fx et bord).
- Hold børn væk fra maskinen - risiko for at de kommer til skade.
- Pas på, der er fare for at få fingre/hænder i klemme! Tag fat i bøjlen med den ene hånd under indbindingen og hold fast om bogomslaget med den anden hånd. Hold andre personer væk fra maskinen.
- Brug ingen ekstra dele, der ikke er godkendt af producenten.
- Brug kun originalt tilbehør fra Leitz.

## Udpakning af maskinen

- Pak maskinen forsigtigt ud og kontrollér, at den ikke har fået skader under transporten. Underret omgående transportfirmaet i tilfælde af transportskader.
- Kassen skal indeholde følgende:
  - selve impressBIND 140,
  - denne brugsanvisning.
- Emballagen bør du opbevare mindst indtil garantien er udløbet.

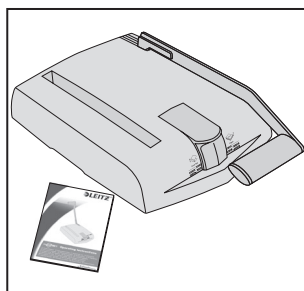

# Indbinding

## 1. Stil maskinen op

- Stil maskinen forsigtigt på et stabilt underlag.
- Skub indbindingsbøjlen (A) opad.

*Nu er maskinen klar til brug.*

## 2. Beregn den egnede rygbrede

- Løft måleanordningen (E) og læg arkene under den.
- Sænk måleanordningen igen; aflæs den anbefalede rygbrede på skalaen.
- Tag arkene ud.

*Omslagets rygbrede er angivet på metalskinnen i bogomslaget.*

Antal ark (80 g/m <sup>2</sup> )	Omslagets rygbrede
15–35	3,5 mm
36–70	7 mm
71–105	10,5 mm
106–140	14 mm

## 3. Læg arkene i omslaget

- Sørg for at samtlige ark ligger oven på hinanden, så de flugter på alle sider.
- Læg arkene i omslaget.
- Hold øje med at der er lige stor afstand til øverste og nederste kant af omslaget.

## 4. Indbinding

- Kontrollér at indbindingsbøjlen (A) er skubbet helt op.
- Stil omslaget i indbindingsspalten.



**Pas på, der er fare for at få fingre/hænder i klemme!** Tag fat i bøjlen med den ene hånd under indbindingen og hold fast om bogomslaget med den anden hånd. Hold andre personer væk fra maskinen.

- Skub kun indbindingsbøjlen (A) op til du møder modstand og ikke helt op i lodret position. Til sidst skub indbindingsbøjlen helt op i lodret position.
- Tag den færdigt indbundne bog ud, når indbindingsbøjlen er helt oppe i lodret position.

*Skinneåbneren 74480000 fås som separat artikel. Ved hjælp af dette tilbehør kan du åbne et allerede indbundet dokument op til tre gange for at tage ark ud eller sætte nye ark ind i bogen.*

1

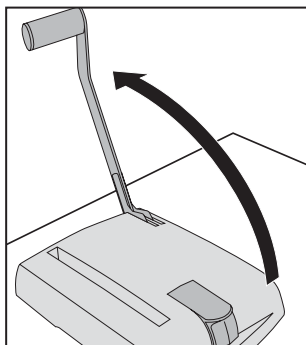

2

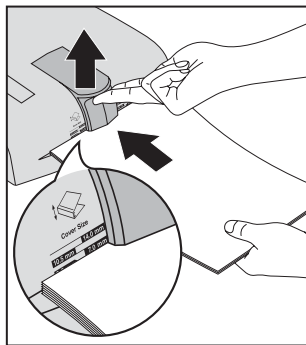

3

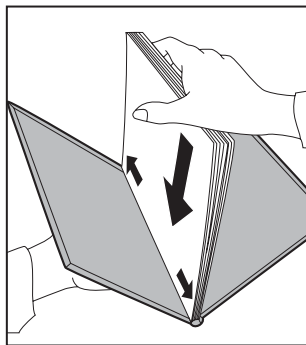

4

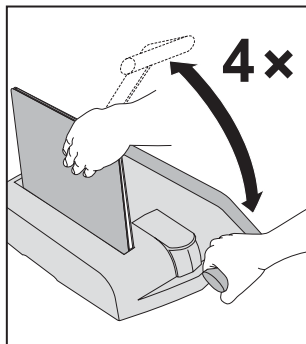

## Transport og opbevaring af maskinen

### 1. Transport

- Klap indbindingsbøjlen **(A)** nedad.
- Bær maskinen forsigtigt med begge hænder som vist på fig.

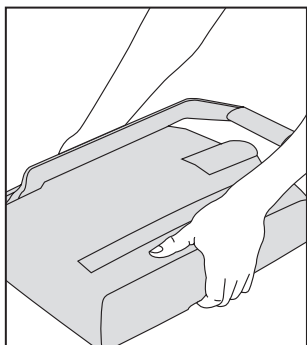

### 2. Opbevaring

- Stil maskinen på fødderne **(B)**, så den kan opbevares på et egnet sted.



**Forsigtig!** Anbring maskinen sådan at den ikke kan vælte (fare for kvæstelser).

- Opbevar aldrig maskinen udendørs eller i fugtige omgivelser.

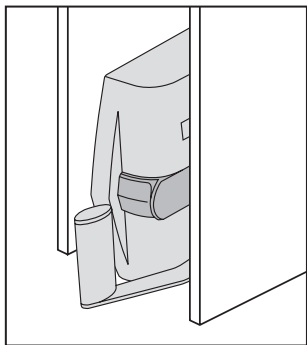

## Afhjælpning af problemer

Problem	Årsag/løsning
Arkene sidder løst.	<ul style="list-style-type: none"><li>• <b>Omslaget har forkert størrelse (fx 7 mm i stedet for 3,5 mm).</b> Indbind arkene igen med et omslag i en størrelse mindre.</li><li>• <b>Indbindingen er ikke blevet lukket rigtigt.</b> Stil indbindingen i indbindingsspalten igen og tryk bøjlen min. 4 gange ned.</li></ul>
Der skal fjernes eller tilføjes ark.	Med omslagsåbneren der fås som tilbehør, kan skinneomslag åbnes op til tre gange og derefter lukkes igen.

## Service og vedligeholdelse

- Hvis maskinen benyttes korrekt, kræves der ingen service.
- Snavs på ydersiden kan fjernes med en fugtig klud. Brug ingen skræppe rengøringsmidler eller kemikalier.
- Opbevar maskinen på et tørt sted.

## 3 års Garanti

På LEITZ-apparatet ydes 3 års garanti fra købsdatoen.

Inden for garantiperioden vil defekte dele blive repareret eller ombyttet uden beregning. Garantien omfatter ikke LEITZ-apparater, der er blevet repareret eller ændret af andre end ESSELTE eller har været udsat for misbrug eller overlast.

Der påtages intet ansvar for de dokumenter der stanses og indbindes.

Skulle det vise sig nødvendigt at indsende LEITZ-apparatet til reparation, bedes De fremsende den i forsvarlig emballage, franko direkte til ESSELTE, vedlagt dette garantibevis samt en følgeseddel, der kort angiver fejlen.

På denne måde kan vi yde Dem den hurtigste og mest effektive service.

Nærværende garanti indskrænker ikke de rettigheder, der tilkommer køber i henhold til købeloven.



## Tekniske data

Betjeningsform	Manuel
Papirformat	DIN A4
Omslagsstørrelse	3,5–14 mm
Omslagskapacitet	maks. 140 ark (80 g/m <sup>2</sup> )
Indbindingskapacitet	140 indbindinger pr. time
Nettovægt	14,3 kg
Mål (b x d x h)	326 mm x 133 mm x 519 mm

Der tages forbehold for tekniske ændringer.

Købsdato: \_\_\_\_\_

Serienr./Model nr.: \_\_\_\_\_

Kontaktperson: \_\_\_\_\_

Stilling: \_\_\_\_\_

Firmanavn: \_\_\_\_\_

Adresse: \_\_\_\_\_

**ESSELTE A/S**  
Slåenvej 1  
8900 Randers  
DANMARK  
Att. Reklamation  
Tlf: 87 10 45 00

## Kjære kunde

Takk for at du valgte en innbindingsmaskin fra Leitz. Vennligst les omhyggelig hele denne bruksanvisningen så du blir fortrolig med riktig bruk. Maskinen bør ikke overlates til andre uten denne bruksanvisningen.

## Innhold

Sikkerhetsmerknader .....	37
Funksjonselementer for impressBIND 140 .....	37
Utpakking av maskinen .....	37
Innbinding .....	38
Transport og lagring av maskinen .....	39
3 års garanti .....	40
Avhjelping av problemer .....	40
Vedlikehold og pleie .....	40
Tekniske data .....	40

## Funksjonselementer for impressBIND 140

Slå ut den forreste omslagssiden. Der er det en illustrasjon som kan være synlig under gjennomlesing av denne bruksanvisningen.

- Ⓐ **Innbindingsspak** – Betjener innbindingsmekanismen som lukker kleminnbindingen. Når avbindingsmekanismen (kan leveres som tilbehør), betjener denne spaken åpningsmekanismen.
- Ⓑ **Støtteføtter (høyre side)** – Gjør det mulig å stille bort apparatet i oppreist stilling.
- Ⓒ **Deksel** – Kan tas av for å gjøre åpningsmekanismen tilgjengelig (for å bruke avbindermekanismen, som kan leveres som tilbehør).
- Ⓓ **Innbindingssjakt** – Inneholder innbindingsmekanismen som lukker kleminnbindingen.
- Ⓔ **Måleanordning for ryggens bredde** – gir mulighet for å bestemme passende størrelse av omslag på grunnlag av papirvolumet.

## Sikkerhetsmerknader

### Forskriftsmessig bruk

- Denne maskinen er utviklet for innbinding av dokumenter ved hjelp av klembinding og omslag av fabrikat Leitz. Maskinen må bare brukes til dette formålet slik som forklart i denne bruksanvisningen.

### Grunnleggende sikkerhetstiltak

- Vær forsiktig når du stiller opp og transporterer den tunge maskinen.
- Maskinen må bare brukes på et stabilt og plant underlag (for eksempel et bord).
- Hold barn borte fra maskinen - fare for personskade.
- Forsiktig, fare for å klemme fingrer/hender! Når det bindes, holdes spaken med den ene hånden og innbindingsmekanismen med den andre; hold andre personer borte fra maskinen.
- Det må ikke benyttes tilbehørsdeler som ikke er tillatt av produsenten.
- Bruk bare originalt tilbehør fra Leitz.

## Utpakking av maskinen

- Maskinen pakkes forsiktig ut og kontrolleres for eventuelle transportskader. Transportskader må omgående meddeles til firmaet du kjøpte maskinen av.
- Esken skal inneholde følgende:
  - impressBIND 140,
  - denne bruksanvisning.
- Du bør oppbevare emballasjen i det minste til garantien er utløpt.

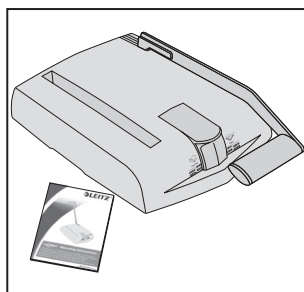

# Innbinding

## 1. Oppstilling av maskinen

- Still maskinen på et stabilt underlag.
- Trekk innbindingsspaken Ⓐ opp.

*Maskinen er nå klar til bruk.*

## 2. Beregning av egnet ryggbredde

- Løft opp måleinnetningen Ⓒ og legg arkene under den.
- Senk ned måleinnetningen igjen og les av anbefalt ryggbredde fra skalaen.
- Ta ut arkene

*Opplysning om ryggbredde finnes på metallskinnen i omslaget.*

Antall ark (80 g/m <sup>2</sup> )	Ryggbredde for omslaget
15–35	3,5 mm
36–70	7 mm
71–105	10,5 mm
106–140	14 mm

## 3. Legg inn arkene i omslaget

- Sørg for at alle arkene ligger rett oppå hverandre.
- Legg inn arkene i omslaget.
- Sørg for å ha lik avstand til omslagets øvre og nedre kant.

## 4. Innbinding

- Sørg for at innbindingsspaken Ⓐ er løftet helt opp.
- Still omslaget i innbindingssjakten.



**Forsiktig, fare for å klemme fingre/hender!** Når det bindes, holdes spaken med den ene hånden og innbindingsmekanismen med den andre; hold andre personer borte fra maskinen.

- Trykk innbindingsspaken Ⓐ ned 4 ganger. Spaken skal kun føres tilbake til første motstand.
- Trekk innbindingsspaken fullstendig opp igjen og ta ut den ferdig innbundne boka.

*Avbindingsmekanismen 7448-00-00 leveres som en separat artikkel. Ved hjelp av dette tilbehøret kan en innbundet bok åpnes igjen opp til tre ganger for å ta ut eller sette inn ark.*

1

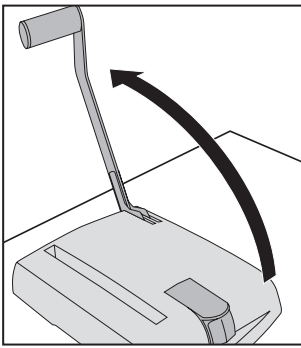

2

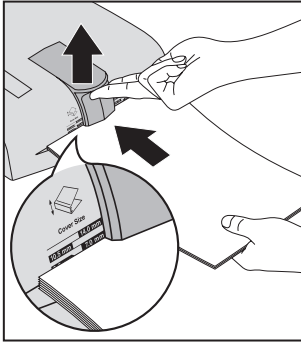

3

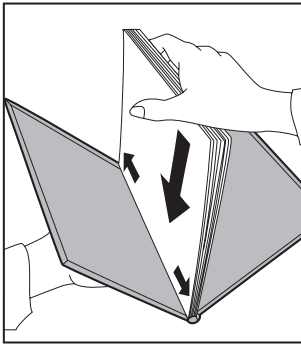

4

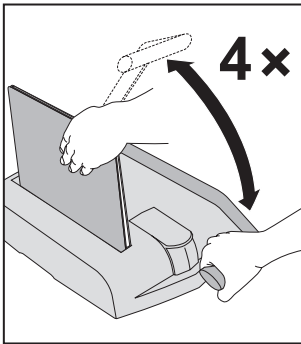

## Transport og lagring av maskinen

### 1. Transport

- Trekk innbindingsspaken Ⓐ ned.
- Bær maskinen forsiktig med begge hender, slik det vises i illustrasjonen.

### 2. Lagring

- Still maskinen i oppreist stilling på støtteføttene Ⓑ for å oppbevare det på et egnet sted.



**Forsiktig!** Maskinen må settes på et sted der det ikke kan falle ned (fare for personskader).

- Maskinen må aldri lagres i fuktige omgivelser.

1

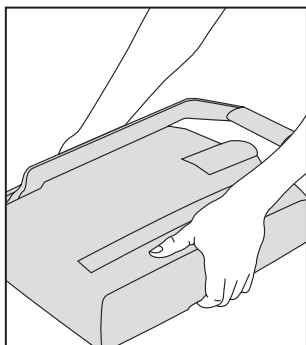

2

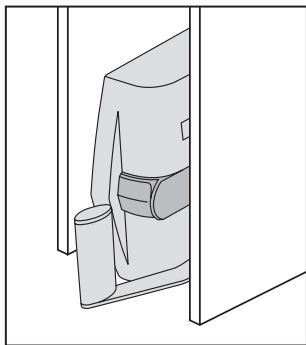

## Avhjelping av problemer

Problem	Årsak/avhjelping
Løse ark.	<ul style="list-style-type: none"><li>• <b>Feil størrelse på omslaget (f.eks. 7 mm i stedet for 3,5 mm).</b> Arkene innbindes på nytt med mindre omslagsstørrelse.</li><li>• <b>Omslaget er ikke riktig lukket.</b> Still innbindingsmekanismen i innbindingssjakten igjen og trykk spaken ned minst fire ganger.</li></ul>
Ark skal fjernes eller tilføyes.	Ved hjelp av en avbindermekanisme (ekstrautstyr) kan omslaget åpnes og lukkes igjen opp til tre ganger.

## Vedlikehold og pleie

- Når maskinen behandles forskriftsmessig trenger den ikke vedlikehold.
- Utvendig tilsmussing fjernes med en fuktig klut. Det må ikke brukes sterke rengjøringsmidler eller kjemikalier.
- Maskinen må oppbevares tørt.

## Tekniske data

Betjening	Manuell
Papirformat	DIN A4
Omslagsstørrelse	3,5–14 mm
Innbindingskapasitet	maks. 140 ark (80 g/m <sup>2</sup> )
Innbindingshastighet	140 innbindinger per time
Nettvekt	14,3 kg
Dimensjoner (B x D x H):	326 mm x 133 mm x 519 mm

Det tas forbehold om tekniske endringer.

## 3 års garanti

Alle LEITZ-maskiner gis 3 års garanti fra kjøpsdato.

Hver maskin er garantert fri for material- og produksjonsfeil.

Garantien gjelder ikke feil eller defekter oppstått grunnet:

- feil bruk
- at andre enn Esselte-autoriserte personer har utført reparasjon
- bruk av uoriginale deler
- urimelig ytre påvirkning som slag, fall eller lignende
- katastrofe, brann o. a.

Utover dette henvises det til gjeldende regler i kjøpsloven.

Ved eventuell reklamasjon henvises det til forhandleren der maskinen er kjøpt.

Kjøpsbevis i form av faktura eller utfyllt garantikort må fremvises som dokumentasjon for at garantien på 3 år skal kunne gjelde.

Kjøpsdato: \_\_\_\_\_

Modell nr./ Serie nr.: \_\_\_\_\_

Firmanavn: \_\_\_\_\_

Kontaktperson: \_\_\_\_\_

Adresse: \_\_\_\_\_

Telefon: \_\_\_\_\_

Forhandler: \_\_\_\_\_

**ESSELTE A/S**  
Østre Aker vei 61  
Postboks 62 - Økern  
0508 Oslo  
NORGE  
Tlf: 21 61 11 00  
Fax: 22 65 07 00



## Bäste kund

Tack för att du bestämt dig för en inbindningsmaskin från Leitz. Läs bruksanvisningen noga och gör dig bekant med maskinens alla funktioner. Förvara bruksanvisningen tillsammans med maskinen och läs alltid bruksanvisningen följa med maskinen.

## Innehåll

Säkerhetsanvisningar .....	41
impressBIND 140 funktionselement .....	41
Packa upp maskinen .....	41
Binda in .....	42
Transportera eller förvara maskinen .....	43
3 års garanti .....	44
Felsökning .....	44
Underhåll och skötsel .....	44
Tekniska data .....	44

## impressBIND 140 funktionselement

Vik ut den främre omslagssidan. Här finns en illustration som du bör ha framför dig när du läser bruksanvisningen.

- Ⓐ **Inbindningsspak** – Använd denna spak för att stänga omslaget. När inbindningsöppnaren används (finns som tillbehör) kommer denna spak att aktivera öppningsmekanismen.
- Ⓑ **Fötter (höger sida)** – För stående förvaring av maskinen.
- Ⓒ **Lock** – Kan tas av för att komma åt öppningsmekanismen (för att använda inbindningsöppnaren som finns som tillbehör).
- Ⓓ **Bindningsschakt** – Innehåller inbindningsmekanismen som stänger omslaget.
- Ⓔ **Skala för ryggbredd** – Används för att bestämma korrekt storlek på omslaget.

## Säkerhetsanvisningar

### Avsedd användning

- Denna maskin är avsedd för inbindning av dokument med hjälp av Leitz hårda och mjuka bokinbindningsomslag. Maskinen får endast användas till detta ändamål. Följ anvisningarna i bruksanvisningen.

### Grundläggande försiktighetsåtgärder

- Var försiktig när du ställer upp eller transporterar den tunga maskinen.
- Placera maskinen på stadigt jämnt underlag, t.ex. ett bord.
- Se till att hålla barn på avstånd, risk för skador.
- Risk för klämda fingrar eller händer! När du binder måste du hålla den ena handen på spaken och hålla fast omslaget med den andra handen. Se till att inga andra personer finns i närheten av maskinen.
- Använd inte tillbehör som inte är godkända av tillverkaren.
- Använd endast tillbehör i original från Leitz.

## Packa upp maskinen

- Packa upp maskinen försiktigt och kontrollera att inga transportskador föreligger. Meddela omedelbart eventuella transportskador till speditören.
- Förpackningen skall innehålla:
  - impressBIND 140,
  - denna bruksanvisning.
- Spara förpackningsmaterial tills garantitiden är slut.

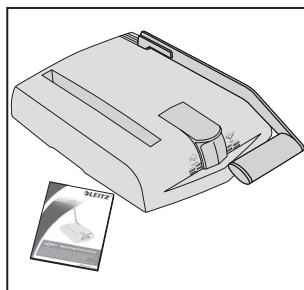

## Binda in

### 1. Ställa upp maskinen

- Ställ maskinen på en stabil yta.
- Fäll upp inbindningsspaken (A).

Maskinen är nu klar för användning.

### 2. Ta reda på nödvändig storlek för trådspiralen

- Lyft på måtanordningen (E) och lägg in arken undertill.
- Sänk måtanordningen igen och läs av rekommenderad storlek för trådspiralen på skalan.
- Ta ut arken.

Storleken för trådspiralen anges på metallskenan som sitter i omslaget.

Antal blad (80 g/m <sup>2</sup> )	Dokumentomslagets rygg- bredd
15–35	3,5 mm
36–70	7 mm
71–105	10,5 mm
106–140	14 mm

### 3. Lägg in dokumentet i omslaget

- Se till att alla ark ligger jämt intill varandra.
- Lägg in dokumentet i omslaget.
- Se till att avståndet till omslagets övre och undre kant är lika stort.

### 4. Binda in

- Se till att inbindningsspaken (A) är helt uppfälld.
- Placera omslaget i bindningsschaktet.



**Risk för klämda fingrar eller händer!** När du binder måste du hålla den ena handen på spaken och hålla fast omslaget med den andra handen. Se till att inga andra personer finns i närheten av maskinen.

- Tryck inbindningsspaken (A) ända ned fyra gånger. Tryck tillbaka spaken tills du känner av det första motståndet.
- Fäll upp inbindningsspaken helt och ta ut den färdigbundna boken.

Öppningskilen, artnr 7448-00-00, är en separat artikel. Med detta tillbehör kan du öppna en bunden bok upp till tre gånger och lägga in eller ta bort redan inbundna ark.

1

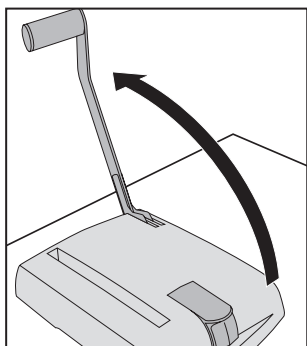

2

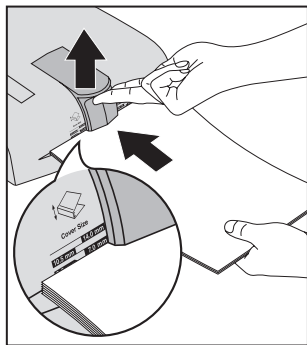

3

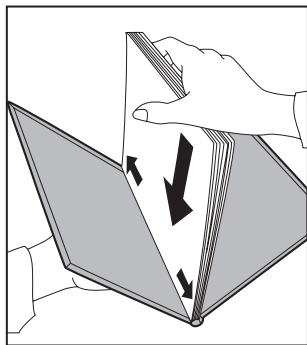

4

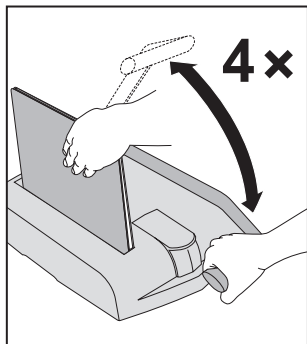

## Transportera eller förvara maskinen

### 1. Transport

- Fäll ned inbindningsspaken (A).
- Bär maskinen försiktigt med båda händerna enligt beskrivningen i bilden.

### 2. Förvaring

- Ställ maskinen upprätt på fötterna (B) och förvara den sedan på en lämplig plats.



**Försiktig!** Placera maskinen på sådant sätt att den inte kan falla ner (risk för skador).

- Förvara inte maskinen utomhus eller i fuktig miljö.

1

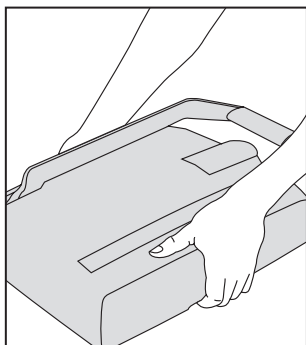

2

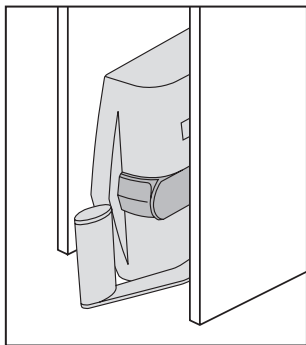

## Felsökning

Fel	Orsak/åtgärd
Arken är lösa.	<ul style="list-style-type: none"><li>• <b>Fel storlek för omslaget (t.ex. 7 mm istället för 3,5 mm).</b> Placera arken i ett mindre omslag och bind därefter igen.</li><li>• <b>Omslaget sluter inte ordentligt.</b> Ställ omslaget en gång till i inbindningsschaktet och tryck ned inbindnings-spaken minst fyra gånger.</li></ul>
Jag vill ta bort eller lägga till ark.	Öppna omslaget med öppningskilen (tillbehör) och lägg in eller ta ut ark. Omslaget kan öppnas upp till tre gånger med inbindningsöppnaren.

## Underhåll och skötsel

- Maskinen är underhållsfri om den hanteras på rätt sätt.
- Ta bort ytlig smuts med fuktig duk. Använd inte aggressiva rengöringsmedel eller kemikalier.
- Förvara maskinen på en torr plats.

## Tekniska data

Användningssätt	Manuellt
Pappersformat	DIN A4
Omslagets bredd	3,5–14 mm
Antal blad	max. 140 blad (80 g/m <sup>2</sup> )
Kapacitet	140 inbindningar/timme
Nettovikt	14,3 kg
Mått (B x D x H)	326 mm x 133 mm x 519 mm

Tekniska ändringar förbehålles.

## 3 års garanti

Tack för att ni valt en produkt från Esselte!

Esselte Sverige AB åtar sig att 3 år från inköpsdatum reparera eller ersätta produkt tillverkad av Esselte Sverige AB.

Esselte Sveriges åtagande gäller under 3 år från inköpsdatum, som skall styrkas med kvitto eller faktura, under förutsättning att produkten använts på avsett sätt och enligt bruksanvisningen. Åtagandet gäller enbart tillverkningsfel och ej fel som uppkommit genom normal förslitning, felaktig användning, bristfällig skötsel, blixtnedslag, brandskada, eller om produkten modifierats eller reparerats av annan än Esselte Sverige (eller auktoriserad av Esselte Sverige).

För reparation av produkten vänder ni er till inköpsstället.

Inköpsdatum: \_\_\_\_\_

Maskintyp/Maskin nr: \_\_\_\_\_

Köpare (Företag): \_\_\_\_\_

Kontaktperson: \_\_\_\_\_

Adress: \_\_\_\_\_

Telefon: \_\_\_\_\_

Inköpsställe: \_\_\_\_\_

**Esselte Sverige AB**  
Box 1377  
SE-171 27 Solna  
SWEDEN  
Tel: 08-705 15 10  
Fax: 08-705 15 15  
E-post: kundcenter@esselte.com



## Arvoisa asiakas

Kiitos, että olet valinnut Leitz sidontalaitteen. Lue nämä käyttöohjeet huolellisesti läpi, tutustuaksesi laitteen asianmukaiseen käyttöön. Älä luovuta laitetta eteenpäin ilman näitä käyttöohjeita.

## Sisällys

Turvaohjeet .....	45
impressBIND 140:n toiminnot .....	45
Laitteen pakkauksesta purkaminen .....	45
Sitominen .....	46
Laitteen kuljettaminen tai pakkaaminen .....	47
3 vuoden takuu .....	48
Ongelmienratkaisu.....	48
Huolto ja hoito .....	48
Tekniset tiedot.....	48

## impressBIND 140:n toiminnot

Käännä etummainen kansilehti auki. Löydät siltä kuvan, jota voit katsoa lukiessasi näitä käyttöohjeita.

- Ⓐ **Sidontavipu** – Aktivoi sidontamekanismin, joka sulkee puristuskannet. Käytettäessä sidonnan purkulaitetta (saatavana lisävarusteena), toimii aukaisumeکانisimi tällä vivulla.
- Ⓑ **Tukijalat (oikea puoli)** – Mahdollistavat sen, että laitetta voidaan säilyttää pystyasennossa.
- Ⓒ **Suojus** – Voidaan poistaa, jotta päästään käsiksi aukaisumeکانisimiin (lisävarusteena saatavan sidonnan purkulaitteen käyttämistä varten).
- Ⓓ **Sidontakuilu** – Sisältää sidontamekanismin, joka sulkee puristuskannet.
- Ⓔ **Selkärelevyden mittalaite** – Näyttää tarvittavan kansikoon mittaamalla arkkimäärän paksuuden.

## Turvaohjeet

### Määräysten mukainen käyttö

- Tämä laite on kehitetty asiakirjojen sidontaan Leitz puristinkansien avulla. Käytä laitetta vain tähän tarkoitukseen ja näissä käyttöohjeissa kuvatulla tavalla.

### Perusvarotoimenpiteet

- Ole varovainen asettaessasi painavaa laitetta pakoilleen tai sitä kuljettaessasi.
- Laitetta saa käyttää vain tukevalla ja tasaisella alustalla (esim. pöydällä).
- Lapset on pidettävä etäällä laitteesta - loukkaantumisvaara.
- Varo sormien/käsien joutumista puristuksiin! Sidottaessa tartutaan toisella kädellä vivusta ja toisella kädellä kannesta ja on huolehdittava myös siitä, että muita henkilöitä ei ole laitteen äärellä.
- Mitään muita lisäosia, jotka eivät ole valmistajan hyväksymiä, ei saa käyttää.
- Käytä ainoastaan alkuperäisiä Leitz-merkkisiä lisävarusteita.

## Laitteen pakkauksesta purkaminen

- Laite puretaan varovasti pakkauksesta ja tarkastetaan mahdollisten kuljetusvaurioiden varalta. Kuljetuksesta aiheutuneet vauriot on ilmoitettava välittömästi kuljetusliikkeelle.
- Laatikon on sisällettävä:
  - impressBIND 140,
  - nämä käyttöohjeet.
- Pakkausmateriaali on säilytettävä vähintään takuuaajan päättymiseen saakka.

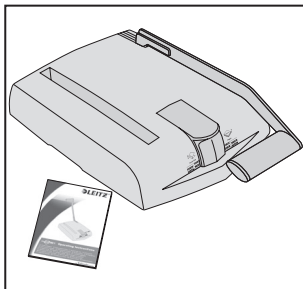

# Sitominen

## 1. Laitteen pystytys

- Laite sijoitetaan tukevalle alustalle.
- Sidontavipu (A) käännetään ylös.

*Laite on nyt käyttövalmis.*

## 2. Tarvittavan selkäkoon laskeminen

- Mittalaitetta (E) kohotetaan ja arkit asetetaan sen alle.
- Mittalaitte lasketaan jälleen alas ja asteikosta luetaan suositeltava selkäleveys.

- Arkkit otetaan pois.

*Selän leveyden lukeman löydät kannen metallikiskosta.*

Arkkimäärä (80 g/m <sup>2</sup> )	Kannen selkäleveys
15–35	3,5 mm
36–70	7 mm
71–105	10,5 mm
106–140	14 mm

## 3. Arkkit asetetaan kansiin

- Katso, että kaikki arkit ovat kasassa päällekkäin.
- Arkkit asetetaan kansiin.
- Katso, että etäisyydet ovat samat kansion ylä- ja alareunaan.

## 4. Sitominen

- Varmistaudu, että sidontavipu (A) on käännetty kokonaan ylös.
- Aseta sidos sidontakouruun.



**Varo, sormien/käsien puristuksiin joutumisvaara!** Sidottaessa tartutaan toisella kädellä vivusta ja toisella kädellä kannesta ja on huolehdittava myös siitä, että muita henkilöitä ei ole laitteen äärellä.

- Sidontavipua (A) painetaan 4 kertaa alas. Vipu viedään tällöin takaisin vain ensimmäiseen vastukseen asti.
- Sidontavipu käännetään jälleen täysin ylös ja valmiiksi sidottu kirja otetaan ulos.

*Sidonnan purkulaite 7448-00-00 on saatavana lisävarusteena. Sillä voit aukaista sidotun kirjan uudelleen jopa kolme kertaa poistaaksesi tai lisätäksesi arkkeja.*

1

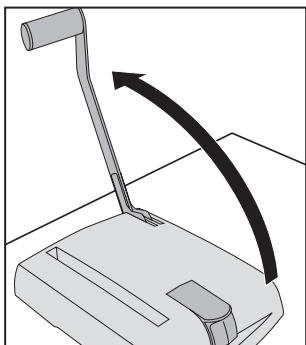

2

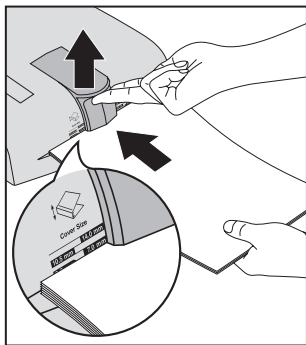

3

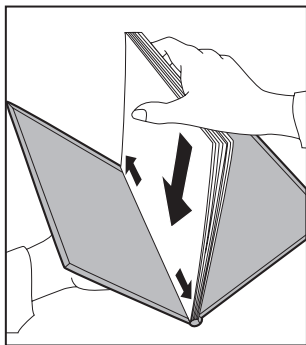

4

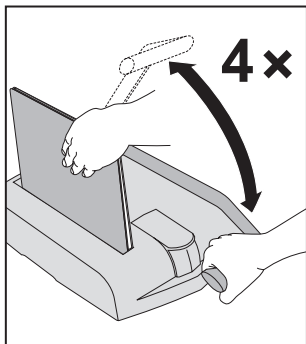

## Laitteen kuljettaminen tai pakkaaminen

### 1. Kuljettaminen

- Sidontavipu (A) käännetään alas.
- Laitetta kannetaan molemmiin käsiin kuvan osoittamalla tavalla.

### 2. Säilytys

- Laite asetetaan tukijaloille (B) sopivassa paikassa säilyttämistä varten.



**Varo!** Laite on asetettava siten, että se ei pääse kaatumaan (loukkaantumisvaara).

- Laitetta ei saa säilyttää koskaan ulkoilmassa tai kosteassa ympäristössä.

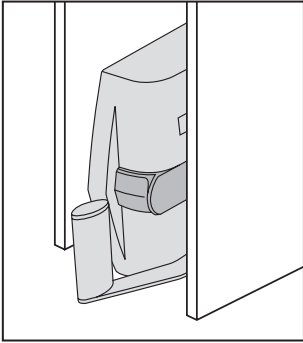
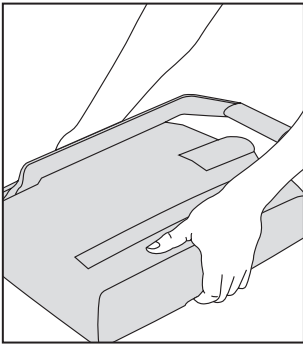

# Ongelmienratkaisu

Ongelma	Syy/ratkaisu
Sivut ovat irrallaan.	<ul style="list-style-type: none"><li>• <b>Kannet ovat väärän kokoiset (esim. 7 mm 3,5 mm:n sijasta).</b> Arkit sidotaan vielä kerran yhtä kokoa pienempiin kansiin.</li><li>• <b>Kansia ei ole suljettu oikein.</b> Kannet asetetaan vielä kerran sidontakuiluun ja vipua painetaan vähintään neljä kertaa alaspäin.</li></ul>
Sivuja on poistettava tai lisättävä.	Puristuskannet voidaan avata ja sulkea jopa kolme kertaa lisävarusteena saatavissa olevalla purkulaitteella.

## Huolto ja hoito

- Käsiteltäessä laitetta asianmukaisesti, ei sitä tarvitse huoltaa.
- Päällä näkyvä lika poistetaan kostealla pyyhkeellä. Voimakkaita puhdistusaineita tai kemikaaleja ei saa käyttää.
- Laitetta säilytetään kuivassa paikassa.

# 3 vuoden takuu

**Kaikilla LEITZ-laitteilla on 3 vuoden takuu seuraavin ehdoin:**

1. Valmistaja takaa 3 vuoden ajan ostopäivästä lähtien, ettei laitteessa ole materiaali- tai valmistusvikoja.
2. Laite otetaan takuukorjaukseen vain, kun sen mukana seuraa asiakkaan laatima kirjallinen selvitys laitteessa ilmenneestä viasta ja todistus ostopäivästä.
3. Korjattava laite toimitetaan jälleenmyyjälle huoltoon huolellisesti pakattuna. Jälleenmyyjä tai Esselte Office Products Oy ei ole vastuussa vahingoista, jotka aiheutuvat laitteen huolimattomasta pakkaamisesta.
4. Takuu ei koske vikoja, jotka johtuvat väärästä käytöstä.



## Tekniset tiedot

Käyttötapa	manuaalinen
Paperikoko	DIN A4
Kansien koko	3,5–14 mm
Sidontakapasiteetti	kork. 140 lehteä (80 g/m <sup>2</sup> )
Sidontateho	140 sidontaa/tunti
Nettopaino	14,3 kg
Mitat (L x S x K)	326 mm x 133 mm x 519 mm

Oikeus teknisiin muutoksiin pidätetään.

Malli / Sarja nro: \_\_\_\_\_

Ostopvm: \_\_\_\_\_

Ostopaikka: \_\_\_\_\_

Ostaja: \_\_\_\_\_

Yritys: \_\_\_\_\_

Osoite: \_\_\_\_\_

Puhelin nro: \_\_\_\_\_

### ESSELTE

Office Products Oy  
Klovinpellontie 1-3  
02180 Espoo  
FINLAND  
Puh: 09 / 7510 42 00  
Fax: 09 / 550 261

## Lugupeetud klient!

Täname Teid Leitz'i köitemasina ostmise eest. Palun lugege kasutusjuhend tähelepanelikult läbi, et osata masinat õigesti kasutada. Kui te annate lahtikõitja kasutamiseks teisele isikule, andke kindlasti kaasa ka kasutusjuhend.

## Sisu

Ohutusnõuded .....	49
ImpressBIND 140 detailid.....	49
Köitemasina pakendist väljavõtmine .....	49
Kõitmine .....	50
Köitemasina transporteerimine ja hoidmine .....	51
3 aastat garantiid .....	52
Probleemide kõrvaldamine.....	52
Hooldus ja puhastamine .....	52
Tehnilised andmed.....	52

## ImpressBIND 140 detailid

Kasutusjuhendi esilehe pöördel olev joonis aitab Teil kasutusjuhendist paremini aru saada.

- Ⓐ **Kõitehoob** – liigutab köitmismehhanismi, mis sulgeb klemmkõite. Lahtikõitja (tarvikuna saadaval) kasutamisel liigutab see hoob avamismehhanismi.
- Ⓑ **Jalad (paremal)** – võimaldavad masina püstises asendis paika panna.
- Ⓒ **Kate** – selle saab avamismehhanismi juurde pääsemiseks eemaldada (tarvikuna saadaval oleva lahtikõitja kasutamiseks).
- Ⓓ **Kõiteava** – koosneb köitmismehhanismist, mis sulgeb klemmkõite.
- Ⓔ **Küljelaiuse mõõtja** – aitab leida paberi hulgale vastavas mõõdus klemmkõite.

## Ohutusnõuded

### Sihipärane kasutamine

- See köitemasin on mõeldud dokumentide köitmiseks Leitz'i klemmkõidete ja köitmiskaante abil. Kasutage masinat üksnes selleks otstarbeks ja nii, nagu kasutusjuhendis kirjeldatud.

### Ettevaatusabinõud

- Olge raske köitemasina ülespanekul või transporteerimisel ettevaatlik.
- Kasutage köitemasinat alati stabiilsel ja tasasel pinnal (nt. laual).
- Hoidke lapsed köitemasina juurest eemal – vigastuste oht.
- Ettevaatust: sõrmede ja käte vigastamise oht! Hoidke köitmisel kõitehooba ühe käega ja köidet teise käega ning jälgige, et köitemasina läheduses ei oleks kõrvalisi isikuid.
- Kasutage köitemasina juures üksnes tootja poolt lubatud lisaseadiseid.
- Kasutage ainult Leitz'i originaaltarvikuid.

## Köitemasina pakendist väljavõtmine

- Võtke masin ettevaatlikult pakendist välja ja kontrollige, et sellel ei oleks transporterrimisel tekkinud rikkeid. Rikete avastamisel võtke viivitamatult ühendust masina kohaletoimetajaga.
- Pakendis peab olema:
  - köitemasin impressBIND 140,
  - kasutusjuhend.
- Säilitage pakkematerjali vähemalt kuni köitemasina garantiiaja lõpuni.

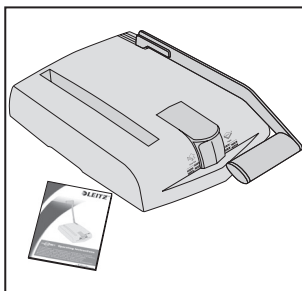

# Kõitmine

## 1. Kõitemasina seadistamine

- Pange kõitemasin stabiilsele pinnale üles. Kasutage kõitemasinat alati stabiilisel ja tasasel pinnal.
- Lükake kõitehoob (A) üles.

*Kõitemasin on kasutusvalmis.*

## 2. Kõite sobiva küljelaiuse mõõtmine

- Tõstke mõõteseadis (E) üles ja asetage paberilehed selle alla.
- Laske mõõteseadis taas alla, ning skaalale ilmub soovitatav küljelaius.
- Võtke paber mõõteseadisest välja.

*Küljelaiuse mõõdu leiata kõite metallklemmit.*

Lehtede arv (80 g/m <sup>2</sup> )	Kõite küljelaius
15–35	3,5 mm
36–70	7 mm
71–105	10,5 mm
106–140	14 mm

## 3. Asetage paberilehed kõite vahele

- Kontrollige, et kõik leheservad oleksid kohakuti.
- Asetage paberilehed kõite vahele.
- Kontrollige, et lehed paikneksid kõite alumise ja ülemise serva suhtes sümmeetriliselt.

## 4. Kõitmine

- Kontrollige, et kõitehoob (A) oleks kõige ülemises asendis.
- Asetage köide kõiteavasse.



**Ettevaatust: sõrmede ja käte vigastamise oht!** Hoidke kõitmisel kõitehooba ühe käega ja köidet teise käega ning jälgige, et kõitemasina läheduses ei oleks kõrvalisi isikuid.

- Vajutage kõitehooba (A) 4 korda alla. Viige hoob seejuures ainult esimese vastupanuni tagasi.
- Lükake kõitehoob täiesti üles tagasi ja võtke köidetud raamat masinast välja.

*Lahtikõitja 7448-00-00 on saadaval eraldi seadmena. Lahtikõitja abil saab köidet kuni 3 korda avada, kui on vaja lehti ära võtta või lisada.*

1

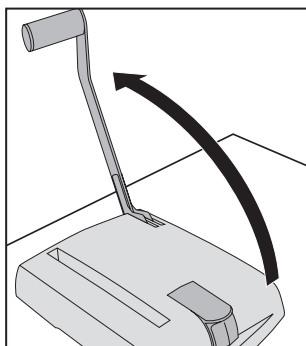

2

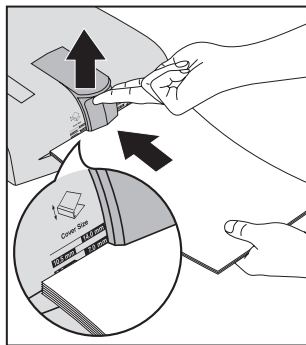

3

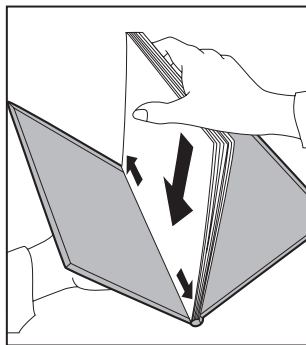

4

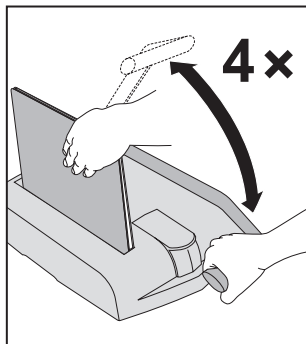

# Kõitemasina transpordimine ja hoidmine

## 1. Transport

- Vajutage kõitehoob **(A)** alla.
- Kandke kõitemasinat ettevaatlikult mõlema käega hoides, nii nagu joonisel näidatud.

## 2. Hoidmine

- Asetage kõitemasin püstises asendis jalgadele **(B)**, et seda saaks sobivasse kohta hoiule panna.



**Ettevaatust!** Paigutage kõitemasin selliselt, et see ei saaks ümber kukkuda (vigastuste oht).

- Ärge hoidke kõitemasinat kunagi välitingimustes või niiskes ruumis.

1

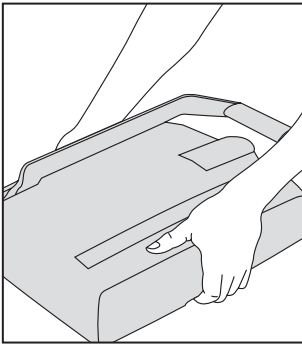

2

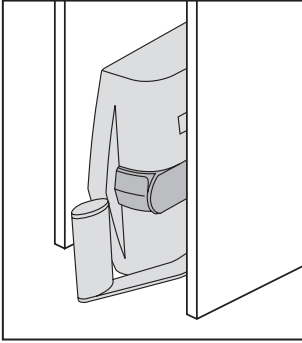

## Probleemide kõrvaldamine

Probleem	Põhjus/Lahendus
Lehed ei ole kõite vahel korralikult kinni.	<ul style="list-style-type: none"><li>• <b>Kasutati vale suurusega kõidet (nt. 7 mm kõidet 3,5 mm asemel).</b> Kõitke lehed veelkord ja valige järgmise väiksema suurusega kõide.</li><li>• <b>Kõide ei ole korralikult kinni.</b> Pange kõide veelkord kõiteavasse ja vajutage kõitehooba vähemalt neli korda alla.</li></ul>
Kõitest on vaja lehti eemaldada või sinna lehti lisada.	Lisaseadmena saadaoleva lahti-kõitjaga on võimalik klemmkõidet kuni 3 korda avada ja pärast uuesti sulgeda.

## Hooldus ja puhastamine

- Nõuetekohase kasutamise korral on kõitemasin hooldusvaba.
- Puhastage kõitemasinat väljast niiske lapiga. Ärge kasutage abrasiivseid puhastusvahendeid või keemikaale.
- Hoidke masinat kuivas kohas.

## Tehnilised andmed

Kasutusviis	Käsitsi
Paberi formaat	DIN A4
Kõite paksus	3,5–14 mm
Kõitemaht	max 140 lehte (80 g/m <sup>2</sup> )
Kõitmisvõimsus	140 kõidet/tunnis
Netokaal	14,3 kg
Mõõdud (L x S x K)	326 mm x 133 mm x 519 mm

Jätame endale õiguse teha masina juures tehnilisi muudatusi.

## 3 aastat garantiid

### Toote väljavahetamine defekti korral.

LEITZ toodetel on 3-aastane garantiid.

1. 3-aastase garantiid aja jooksul tuleb arvestada järgmisega:
2. Igale tooteosale kehtib 2-aastane garantiid toote ostmise hetkest.
3. Klient esitab kirjaliku avalduse selle kohta, mis tootel viga on, näidates ära toote ostmise kuupäeva. Kõik vigased või rikutud osad peavad tagastamisel olema vastavas pakendis.
4. Esselte ei vastuta rikete eest, mis võivad tekkida toote transporteerimisel, kui toode pole õigesti pakitud.
5. Toote tarnija on vastutav kõikide kulutuste eest, mis on seotud rikutud osade vahetamisega. 3-aastase garantiid hulka kuuluvad järgmised juhtumid:
  - a) Tooteühik, mida on kasutatud vastavalt tootega kaasas olnud kasutusjuhendile.
  - b) Kui garantiiremont osutub vajalikuks, vahetatakse osa ja transpordikulude eest vastutab Esselte. Esselte ei vastuta teel kaotatud või rikutud osade eest. Garantiid pole kehtiv, kui ese on rikutud õnnetusjuhtumi, vale kasutuse, übertegemise või ebahoolika kasutuse tõttu.
  - c) Samuti ei vastuta Esselte võimalike kahjude eest, mis on tekkinud mistahes vale ümberkääimise tagajärjel või lohaka suhtumise tulemusena töövahendisse.
  - d) See garantiid ei mõjuta tarbijakaitseseadust.

Ostmise kuupäev: \_\_\_\_\_

Mudeli seerianumber: \_\_\_\_\_

Kompanii nimetus: \_\_\_\_\_

Kontaktisik: \_\_\_\_\_

Address: \_\_\_\_\_

Telefoni/faksi Nr. \_\_\_\_\_

### Esselte Sverige AB

Box 1377  
SE-171 27 Solna  
SWEDEN  
Phone: +46 8 705 15 10  
Fax: +46 8 705 15 15  
kundcenter@esselte.com



## Cienījamo klient!

Paldies, ka iegādājāties Leitz iesiešanas iekārtu. Lai iepazītos ar iekārtas lietošanas noteikumiem, uzmanīgi izlasiet doto lietošanas instrukciju. Nedodiet iekārtu citām personām bez lietošanas instrukcijas.

## Saturs

Drošības norādījumi .....	53
Jūsu impressBIND 140 funkciju elementi .....	53
Iekārtas izņemšana no iepakojuma .....	53
Iesiešana.....	54
Iekārtas transportēšana un uzglabāšana .....	55
3 gadu garantija .....	56
Problēmu novēršana .....	56
Tehniskā apkope un uzturēšana .....	56
Tehniskie dati .....	56

## Jūsu impressBIND 140 funkciju elementi

Atveriet priekšējo vāku. Tur atrodas zīmējums, uz kuru Jūs variet skatīties, lasot doto lietošanas instrukciju.

- Ⓐ **Iesiešanas svira** – Ar iesiešanas sviras palīdzību tiek iedarbināts iesiešanas mehānisms, kas aizver saspiedēju. Izmantojot atvēršanas rīku (papildus iegādājams aprīkojums) ar šīs sviras palīdzību var iedarbināt atvēršanas mehānismu.
- Ⓑ **Kājiņas (labajā pusē)** – Nodrošina iekārtas stabilitāti iekārtas uzglabāšanas laikā.
- Ⓒ **Vāks** – Vāks ir noņemams, kas ļauj piekļūt atvēršanas mehānismam (papildus iegādājamā atvēršanas rīka izmantošanai).
- Ⓓ **Iesiešanas šahta** – Ietver sevī iesiešanas mehānismu, kas aizver saspiedēju.
- Ⓔ **Mugurpuses mērīšanas rīks** – Ar šī rīka palīdzību atkarībā no papīra daudzuma var noteikt vajadzīgo saspiedēju izmēru.

## Drošības norādījumi

### Lietošana atbilstoši noteiktajam mērķim

- Šī iekārta ir paredzēta dokumentu iesiešanai. Iekārtas konstruēšanas procesā tika izmantoti markas Leitz saspiedēji un cieti vāki. Lietojiet iekārtu tikai šajā instrukcijā norādītajam mērķim.

### Vispārīgie drošības norādījumi

- Esiet uzmanīgi un piesardzīgi uzstādot un transportējot smago iekārtu.
- Lietojiet iekārtu tikai uz stabilas līdzenas virsmas (piemēram, uz galda).
- Nelaidiet bērnus klāt iekārtai – savainošanās risks.
- Uzmanību, pirkstu/roku saspiešanas bīstamība! Iesiešanas laikā ar vienu roku turiet iesiešanas sviru, ar otru – iesējumu un nelaidiet klāt citas personas.
- Neizmantojiet papildus detaļas, kuru izmantošanu nav atļāvis ražotājs.
- Izmantojiet tikai Leitz oriģinālos piederumus.

## Iekārtas izņemšana no iepakojuma

- Piesardzīgi izņemiet iekārtu no iepakojuma un pārbaudiet, vai iekārta netika bojāta transportēšanas gaitā. Ja bojājumi tiek konstatēti, nekavējoties paziņojiet par tiem transportētājam.
- Iepakojumā jābūt sekojošajam saturam:
  - iesiešanas iekārta impressBIND 140,
  - lietošanas instrukcija.
- Uzglabājiet iepakojumu vismaz līdz garantijas perioda beigām.

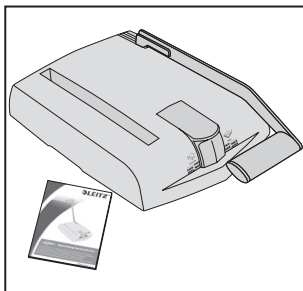

# iesiešana

## 1. Iekārtas uzstādīšana

- Piesardzīgi uzstādiet iekārtu uz stabilas virsmas.
- Iesiešanas sviru (A) paceliet uz augšu.

*Tagad iekārta ir gatava ekspluatācijai.*

## 2. Piemērotā mugurpuses platuma noteikšana

- Nedaudz paceliet mērīšanas rīku (E) un nolieciet zem tā iesējamās lapas.
- Atkal nolaidiet mērīšanas rīku un ar skalas palīdzību nosakiet vēlamu mugurpuses platumu.
- Izņemiet lapas.

*Mugurpuses platumu ir norādīts iesējumā metāla plāksnītē.*

Lapu skaits (80 g/m <sup>2</sup> )	Iesējuma mugurpuses platums
15–35	3,5 mm
36–70	7 mm
71–105	10,5 mm
106–140	14 mm

## 3. Ielieciet lapas iesējumā

- Uzmanieties, lai visas lapas taisni gulētu viena uz otras.
- Ielieciet lapas iesējumā.
- Uzmanieties, lai attālums līdz iesējuma augšējai un apakšējai malai būtu vienāds.

## 4. Iesiešana

- Pārliedzinieties, lai iesiešanas svira (A) pastāvīgi atrastos augšā.
- Ielieciet iesējumu iesiešanas šaftā.



**Uzmanību, pirkstu/roku saspiešanas bīstamība!** Iesiešanas laikā ar vienu roku turiet iesiešanas sviru, ar otru – iesējumu un nelaidiet klāt citas personas.

- Iesiešanas sviru (A) 4 reizes nospiediet uz leju. Sviru vediet atpakaļ tikai līdz pirmajai pretestībai.
- Atkal pilnīgi paceliet iesiešanas sviru uz augšu un izņemiet gatavo grāmatu no iekārtas.

*Atvēršanas rīku 7448-00-00 var iegādāties atsevišķi. Ar šī rīka palīdzību Jūs varēsiet atvērt iesieto grāmatu līdz pat 3 reizēm, lai izņemtu vai pievienotu lapas.*

1

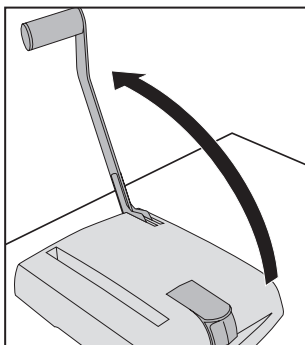

2

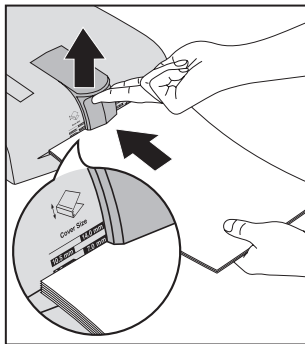

3

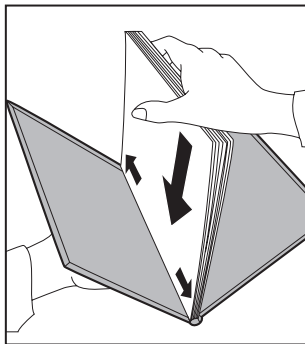

4

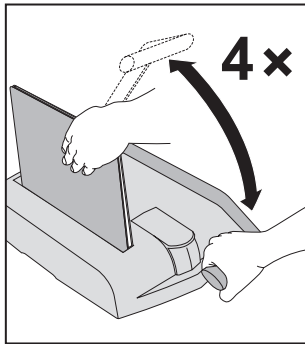

# iekārtas transportēšana un uzglabāšana

## 1. Transportēšana

- Nolaidiet uz leju iesiešanas sviru (A).
- Iekārta ir jāceļ un jānes ļoti piesardzīgi, kā parādīts attēlā.

## 2. Uzglabāšana

- Iekārtas uzglabāšanai piemērotā vietā uzstādiet to uz kājiņām (B).



**Uzmanību!** Atstājot iekārtu uzglabāšanai pievērsiet uzmanību tam, lai tas nevarētu nokrist (savainošanās bīstamība).

- Nekādā gadījumā neatstājiet iekārtu ārā vai mitrās telpās.

1

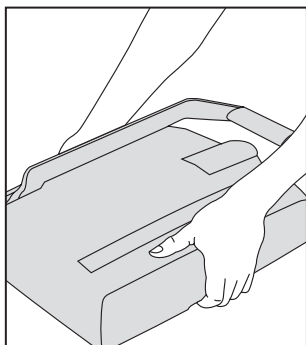

2

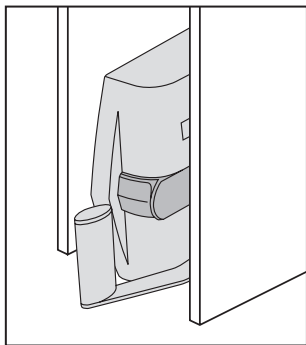

## Problēmu novēršana

Problēma	Cēlonis/risinājums
Lapas netiek savienotas	<ul style="list-style-type: none"><li>• <b>iesējumam nepareizs izmērs (piemēram, 7 mm, nevis 3,5 mm).</b> Pamēģiniet iesiet lapas mazāka izmēra iesējumā.</li><li>• <b>iesējums neaizveras pareizi.</b> Iesējumu vēlreiz ievietojiet iesiešanas šahtā un vismaz 4 reizes nospiediet iesiešanas sviru uz leju.</li></ul>
Jāpievieno vai jāizņem lapas	Ar atvēršanas rīka palīdzību, ko var iegādāties atsevišķi kā piederumu, var atvērt un atkal aizslēgt gatavus iesējumus.

## Tehnikā apkope un uzturēšana

- Pareizi lietojot iekārtu, tai nav nepieciešama tehniskā apkope.
- Ārēji netīrumi noņemami ar mitras drānas palīdzību. Neizmantojiet tīrīšanai asus priekšmetus vai ķīmiskas vielas.
- Uzglabājiet iekārtu sausā vietā.

## Tehniskie dati

Darba režīms	roku
Papīra formāts	DIN A4
Iesējuma izmērs	3,5–14 mm
Iesiešanas kapacitāte	maks. 140 lapas (80 g/m <sup>2</sup> )
Iesiešanas jauda	140 iesējumi/stundā
Svars neto	14,3 kg
Izmēri (P x D x A)	326 mm x 133 mm x 519 mm

Ražotājam paliek tiesības veikt tehniskās izmaiņas.

## 3 gadu garantija

### Ar produkta apmaiņu defektu gadījumā.

LEITZ produkcija tiek pārdota ar 3 gadu garantiju. 3 gadu garantijas laikā iekļauti šādi nosacījumi:

1. Katram iekārtas vienības materiāla vai apdares defektam ir 3 gadu garantija no tā pirkšanas brīža.
2. Klients ir iesniedzis rakstisku ziņojumu ar iekārtas problēmas aprakstu, norādot tā iegādes datumu.
3. Klients kompānijai Esselte visas bojātās detaļas nodod attiecīgā iepakojumā. Esselte neuzņemas atbildību par iekārtas bojājumiem pārsūtīšanas laikā, klientam pienācīgi neiepakojojot sūtījumu.
4. Piegādātāju uzņēmums ir atbildīgs par visiem izdevumiem, kas saistīti ar bojātās iekārtas daļu nomainīšanu un darbu. 3 gadu garantijai ir pakļauti šādi nosacījumi:
  - a) Iekārta, kas ir izmantota atbilstoši lietošanas instrukcijai, kas pievienota šai iekārtai.
  - b) Ja ir pieprasīts šīs garantijas remonts, iekārta tiks apmainīta, transportēšanas izdevumus sedzot no Esselte. Esselte neatbild par ceļā pazaudētām vai bojātām iekārtām.
  - c) Garantija nav derīga, ja iekārta ir bojāta nelaimes gadījumā, nepareizas lietošanas, pārveidošanas vai nolaidīgas rīcības gadījumā.
  - d) Tāpat Esselte neatbild par iespējamajiem zaudējumiem, kas cēlušies jebkāda veida nozaudēšanas vai izdevumu nesegšanas gadījumos, ar to radītām sekām, vai paviršu attieksmi pret darba rīku vai tā piederumiem.
  - e) Šī garantija neietekmē jūsu likumā noteiktās patērētāju tiesības.

Iegādes datums: \_\_\_\_\_

Modeļa Nr. Sērijas Nr.: \_\_\_\_\_

Kompānijas nosaukums: \_\_\_\_\_

Kontaktpersona: \_\_\_\_\_

Adrese: \_\_\_\_\_

Telefona/faksa Nr. \_\_\_\_\_

### Esselte Sverige AB

Box 1377  
SE-171 27 Solna  
SWEDEN  
Phone: +46 8 705 15 10  
Fax: +46 8 705 15 15  
kundcenter@esselte.com



## Gerbiamieji klientai!

Dėkojame, kad nusprendėte įsigyti „Leitz“ dokumentų įrišimo aparatą. Kad išsiaiškintumėte, kaip tinkamai jį naudoti, prašome atidžiai perskaityti naudojimo instrukciją. Niekam neperduokite aparato be šios naudojimo instrukcijos.

## Turinys

Saugos nuorodos.....	57
„impressBIND 140“ dalys .....	57
Aparato išpakavimas .....	57
Įrišimas.....	58
Aparato transportavimas arba laikymas .....	59
3 metų garantija .....	60
Problemų sprendimas.....	60
Techninė priežiūra .....	60
Techniniai duomenys.....	60

## „impressBIND 140“ dalys

Atlenkite priekinį atlenkiamąjį puslapį. Jame yra paveikslėlis, kurį galėsite matyti skaitydami naudojimo instrukciją.

- Ⓐ **Įrišimo svertas** – juo valdomas įrišimo mechanizmas, kuris suspaudžia viršelį. Naudojant išrišimo įtaisą (įsigijamas kaip papildoma įranga), šis svertas valdo išrišimo mechanizmą.
- Ⓑ **Atraminės kojelės (dešinėje pusėje)** – skirtos aparatui vertikaliai pastatyti.
- Ⓒ **Gaubtas – jį galima nuimti, norint pasiekti išrišimo mechanizmą (išrišimo įtaisui, kuris įsigijamas kaip papildoma įranga, naudoti).**
- Ⓓ **Įrišimo šachta** – jame yra įrišimo mechanizmas, kuris suspaudžia viršelį.
- Ⓔ **Nugarėlės pločio matavimo įtaisas** – pagal popieriaus kiekį juo galima nustatyti tinkamą viršelio dydį.

## Saugos nuorodos

### Naudojimas pagal paskirtį

- Šis aparatas buvo sukonstruotas dokumentams, naudojant kietus „Leitz“ firmos viršelius su metaliniais bėgeliais, įrišti. Aparatą naudokite tik šiuo tikslu ir tik taip, kaip aprašyta naudojimo instrukcijoje.

### Pagrindinės saugos nuorodos

- Būkite atsargūs pastatydami ir transportuodami aparatą, nes jis sunkus.
- Aparatą naudokite tik pastatę ant tvirto, lygaus pagrindo (pvz., stalo).
- Saugokite nuo vaikų – sužalojimo pavojus.
- Atsargiai – pirštų ir rankų suspaudimo pavojus! Įrišdami viena ranka laikykite svertą, o kita – viršelį, ir neleiskite šalia aparato būti pašaliniais asmenims.
- Nenaudokite papildomų dalių, kurių neaprobavo gamintojas.
- Naudokite tik originalią „Leitz“ papildomą įrangą.

## Aparato išpakavimas

- Aparatą atsargiai išpakuokite ir patikrinkite, ar nėra transportavimo pažeidimų. Apie transportavimo pažeidimus nedelsdami praneškite transporto įmonei.
- Kartoninėje dėžėje turi būti:
  - „impressBIND 140“,
  - aparato naudojimo instrukcija.
- Pakuotę saugokite bent iki garantijos galiojimo pabaigos.

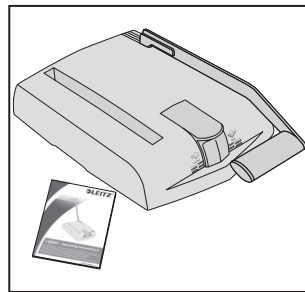

# Įrišimas

## 1. Pastatykite aparatą

- Aparatą pastatykite ant stabilaus pagrindo.
  - Įrišimo svertą (A) pakelkite aukščiau.
- Dabar aparatas yra paruoštas naudoti.*

## 2. Nustatykite tinkamą nugarėlės plotį

- Matavimo įtaisą (E) pakelkite ir po juo padėkite lapus.
- Matavimo įtaisą vėl nuleiskite ir skalėje pažiūrėkite, koks yra rodomas rekomenduojamas nugarėlės plotis.
- Lapus išimkite.

*Nugarėlės pločio duomenys nurodyti ant viršelyje esančio metalinio bėgelio.*

Lapų kiekis (80 g/m <sup>2</sup> )	Viršelio nugarėlės plotis
15–35	3,5 mm
36–70	7 mm
71–105	10,5 mm
106–140	14 mm

## 3. Lapus įdėkite į viršelį

- Pasirūpinkite, kad visi lapai būtų lygiai sudėti vienas ant kito.
- Lapus įdėkite į viršelį.
- Stebėkite, kad atstumai iki viršutinio ir apatinio viršelio krašto būtų vienodi.

## 4. Įrišimas

- Įsitikinkite, kad įrišimo svertas (A) kiek galima pakeltas aukščiau.
- Viršelį įstatykite į įrišimo šachtą.



**Atsargiai – pirštų ir rankų suspaudimo pavojus!** Įrišdami viena ranka laikykite svertą, o kita – viršelį, ir neleiskite šalia aparato būti pašaliniam asmeniui.

- Įrišimo svertą (A) 4 kartus paspauskite žemyn. Svertą lenkite atgal tik iki pirmo pasipriešinimo.
- Įrišimo svertą pakelkite aukščiau iki galo ir įrištus dokumentus išimkite.

*Įrišimo įtaisas 7448-00-00 įsigyjamas kaip atskiras gaminy. Su šia papildoma įranga įrištus dokumentus, norėdami lapus išimti arba įdėti papildomų lapų, galite iki trijų kartų išrišti.*

1

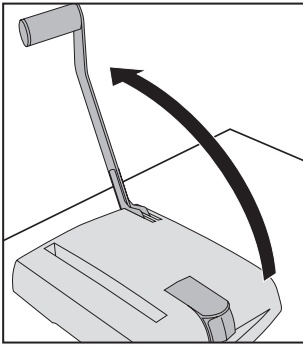

2

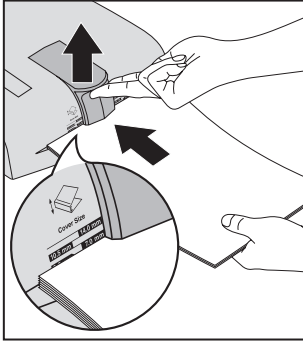

3

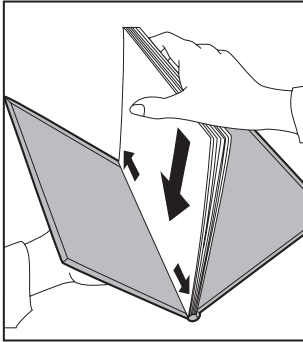

4

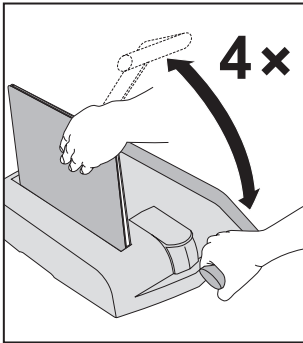

# Aparato transportavimas arba laikymas

## 1. Transportavimas

- Įrišimo svertą  nuleiskite žemyn.
- Aparatą atsargiai neškite abiem rankomis, kaip pavaizduota paveikslėlyje.

## 2. Sandėliavimas

- Norėdami aparatą sandėliuoti tinkamoje vietoje, pastatykite jį vertikaliai ant atraminių kojelių .



**Atsargiai!** Aparatą pastatykite taip, kad jis negalėtų nukristi (sužalojimo pavojus).

- Aparato niekada nelaikykite lauke ar drėgnoje aplinkoje.

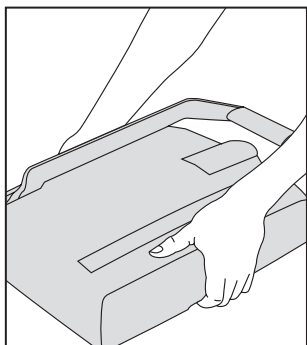

1

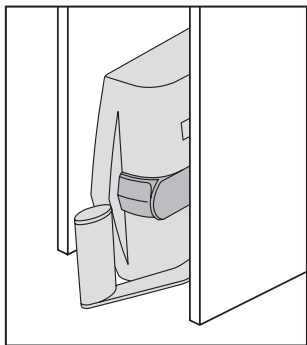

2

## Problemų sprendimas

Problema	Priežastis/sprendimas
Lapai nesurišti.	<ul style="list-style-type: none"><li>• <b>Netinkamo dydžio viršelis (pvz., 7 mm vietoj 3,5 mm).</b> Lapus suriškite iš naujo naudojami vienu dydžiu mažesni viršeli.</li><li>• <b>Viršelis nepakankamai stipriai suspaustas.</b> Viršelį dar kartą įstatykite į įrišimo šachtą ir svertą mažiausiai keturis kartus paspauskite žemyn.</li></ul>
Reikia išimti arba įdėti lapų.	Su išrišimo įtaisu, kuris įsigyjamas kaip papildoma įranga, viršelį galima iki trijų kartų atspausti ir vėl suspausti.

## Techninė priežiūra

- Tinkamai naudojant aparatui techninės priežiūros nereikia.
- Išorinius nešvarumus nuvalykite drėgna šluoste. Nenaudokite jokių agresyvių valymo priemonių ar chemikalų.
- Aparatą laikykite sausoje vietoje.

## Techniniai duomenys

Valdymo būdas	rankinis
Popieriaus formatas	DIN A4
Viršelio dydis	3,5–14 mm
Įrišamų lapų kiekis	maks. 140 lapų (80 g/m <sup>2</sup> )
Įrišimo našumas	140 įrišimų/valandą
Neto masė	14,3 kg
Matmenys (P x G x A)	326 mm x 133 mm x 519 mm

Galimi techniniai pakeitimai.

## 3 metų garantija

### Gražinama drauge su sugedusiu aparatu.

LEITZ prietaisai parduodami suteikiant 3 metų garantiją. 3 metų garantijos sąlygos yra tokios:

1. Kiekvieno prietaiso visoms medžiagoms bei konstrukcijai suteikiama 3 metų garantija nuo pirkimo datos.
2. Prietaisas priimamas tik drauge su raštišku kliento prašimu nurodant sutrikimo detales bei su pirkimo datos patvirtinimu.
3. Visi taisytinai prietaisai turi būti gražinami Esselte tinkamoje pakuotėje. Esselte neatsako už nerūpestingai supakuotų prekių pažeidimus transportuojant.
4. Tiekėjas atsako už visas prietaisui sutaisyti reikalingas dalis bei darbo kaštus. 3 metų garantija galioja su sąlyga, jeigu:
  - a) Prietaisas buvo naudojamas griežtai laikantis drauge su prietaisu pristatytos instrukcijos.
  - b) Jeigu norite pasinaudoti šia garantija, prietaisą turite gražinti Esselte ir apmokėti jo gabenimo išlaidas. Esselte neatsako už praradimą arba sugadinimą gabenant.
  - c) Garantija negalioja, jeigu nustatoma, kad gedimai atsirado dėl nelaimingo atsitikimo, netinkamo naudojimo, prietaiso pakeitimo/perdirbimo arba aplaidumo.
  - d) Esselte neatsako už jokie pobūdžio sugadinimą, praradimą arba išlaidas, sąlygotas arba kokiu nors būdu atsiradusias dėl prietaiso arba jo dalių gedimo.
  - e) Ši garantija neturi įtakos Jūsų kaip kliento įstatymu nustatytoms teisėms.

Pirkimo data: \_\_\_\_\_

Modelio numeris. Serijos numeris.: \_\_\_\_\_

Bendrovės pavadinimas: \_\_\_\_\_

Asmuo kontaktams: \_\_\_\_\_

Adresas: \_\_\_\_\_

Telefono ir fakso numeris: \_\_\_\_\_

**Esselte Sverige AB**  
Box 1377  
SE-171 27 Solna  
SWEDEN  
Phone: +46 8 705 15 10  
Fax: +46 8 705 15 15  
kundcenter@esselte.com

## Szanowny kliencie!

Dziękujemy za zakup bindownicy produkcji firmy Leitz. W celu zapoznania się z właściwym sposobem użycia urządzenia, proszę dokładnie przeczytać niniejszą instrukcję obsługi. Proszę nie przekazywać urządzenia innej osobie bez niniejszej instrukcji.

## Treść

Wskazówki dot. bezpieczeństwa.....	61
Elementy funkcjonalne bindownicy impressBIND 140 .	61
Rozpakować urządzenie .....	61
Bindowanie .....	62
Transport lub przechowywanie urządzenia .....	63
Gwarancja 3 letnia .....	64
Usuwanie problemów .....	64
Konserwacja i czyszczenie .....	64
Dane techniczne .....	64

## Elementy funkcjonalne bindownicy impressBIND 140

Otworzyć przednią stronę okładki. Na okładce znajdują Państwo ilustrację, której należy się dobrze przyjrzeć podczas czytania niniejszej instrukcji obsługi.

- Ⓐ **Dźwignia bindująca** – Wprawia w ruch mechanizm bindujący, który zamyka oprawę zaciskową. Przy używaniu debindownicy (do otrzymania jako osprzęt) dźwignia ta wprawia w ruch mechanizm otwierania.
- Ⓑ **Nóżki (z prawej strony)** – Umożliwiają ustawienie urządzenia w pozycji pionowej.
- Ⓒ **Ostona** – Można ją zdjąć w celu odstąpienia mechanizmu otwierania (przy używaniu debindownicy, którą można otrzymać jako osprzęt).
- Ⓓ **Szczelina bindująca** – Zawiera mechanizm bindujący, który zamyka oprawę zaciskową.
- Ⓔ **Urządzenie do pomiaru szerokości grzbietu** – Umożliwia ustalenie odpowiedniej wielkości oprawy zaciskowej na podstawie ilości papieru.

## Wskazówki dot. bezpieczeństwa

### Zgodne z przeznaczeniem zastosowanie

- Niniejsze urządzenie zostało skonstruowane do bindowania dokumentów za pomocą opraw zaciskowych i opraw twardych marki Leitz. Proszę używać go wyłącznie w tym celu zgodnie z opisem podanym w niniejszej instrukcji obsługi.

### Podstawowe środki bezpieczeństwa

- Przy ustawianiu lub transporcie tego ciężkiego urządzenia należy zachować niezbędne środki ostrożności.
- Proszę korzystać z urządzenia tylko na stabilnym, równym podłożu (np. na stole).
- Dzieci muszą przebywać z dala od urządzenia – niebezpieczeństwo skaleczenia.
- Uwaga! Niebezpieczeństwo przygniecenia palców/rąk! Podczas bindowania trzymać dźwignię w jednej ręce, a oprawę w drugiej i upewnić się, czy w pobliżu urządzenia nie przebywają inne osoby.
- Nie używać żadnych dodatkowych części, które nie są dopuszczone przez producenta.
- Stosować tylko oryginalne akcesoria firmy Leitz.

## Rozpakować urządzenie

- Ostrożnie rozpakować urządzenie i sprawdzić, czy nie zostało ewentualnie uszkodzone w czasie transportu. Szkody powstałe podczas transportu należy niezwłocznie zgłosić spedytorowi.
- Karton powinien mieć następującą zawartość:
  - bindownica impressBIND 140,
  - niniejsza instrukcja obsługi.
- Opakowanie należy zachować przynajmniej do końca okresu gwarancji.

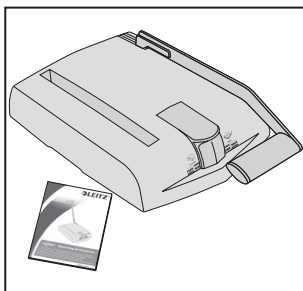

# Bindowanie

## 1. Ustawić urządzenie

- Ostrożnie ustawić urządzenie na stabilnym podłożu.
- Unieść dźwignię bindującą (A) do góry.  
*Urządzenie jest teraz gotowe do użytku.*

## 2. Ustalić odpowiednią szerokość grzbietu.

- Unieść urządzenie do pomiaru szerokości grzbietu (E) i włożyć pod nie kartki.
- Przesunąć urządzenie z powrotem do dołu i odczytać na skali zalecaną szerokość grzbietu.
- Wyjąć kartki.

*Szerokość grzbietu podana jest na metalowej szynie oprawy.*

Ilość kartek (80 g/m <sup>2</sup> )	Szerokość grzbietu oprawy
15–35	3,5 mm
36–70	7 mm
71–105	10,5 mm
106–140	14 mm

## 3. Umieścić kartki w oprawie

- Sprawdzić, czy wszystkie kartki leżą równo jedna na drugiej.
- Umieścić kartki w oprawie.
- Zwrócić uwagę na to, by odstępy między górną i dolną krawędzią oprawy a kartkami były równe.

## 4. Bindowanie

- Upewnić się, czy dźwignia bindująca (A) jest do oporu uniesiona do góry.
- Umieścić oprawę w szczelinie bindującej.



**Uwaga! Niebezpieczeństwo przynięcenia palców/rąk!** Podczas bindowania trzymać dźwignię w jednej ręce, a oprawę w drugiej i upewnić się, czy w pobliżu urządzenia nie przebywają inne osoby.

- Przycisnąć dźwignię bindującą (A) czterokrotnie do dołu. Za każdym razem cofać dźwignię tylko do poczucia pierwszego oporu.
- Ponownie odwieść całkowicie dźwignię bindującą do góry i wyjąć zbindowaną książkę.

*Osprzęt do rozbindowywania 7448-00-00 jest dostępny oddzielnie. Przy jego pomocy można maksymalnie trzy razy otwierać zbindowaną książkę w celu wyjęcia lub dodania kartek.*

1

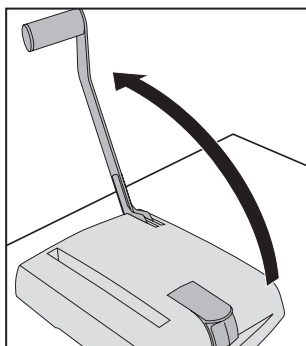

2

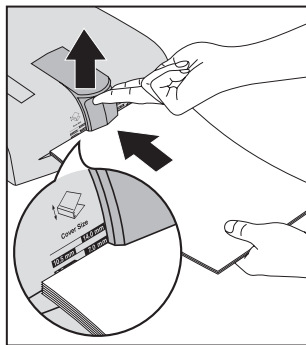

3

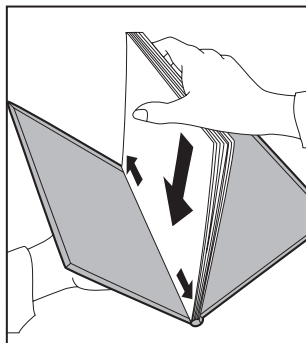

4

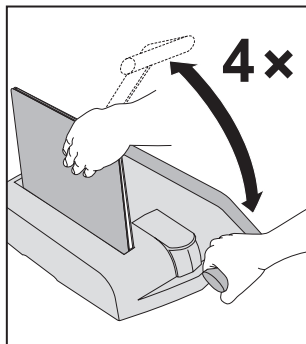

## Transport lub przechowywanie urządzenia

### 1. Transport

- Przesunąć dźwignię bindującą (A) do dołu.
- Ostrożnie przenieść urządzenie, tak jak pokazano to na ilustracji.

### 2. Przechowywanie

- Ustawić urządzenie w pozycji pionowej na nóżkach (B) i umieścić w odpowiednim do przechowywania miejscu.



**Uwaga!** Stawiać urządzenie tylko tak, by nie mogło się przewrócić (niebezpieczeństwo skaleczenia).

- Nigdy nie przechowywać urządzenia pod gołym niebem lub w wilgotnym otoczeniu.

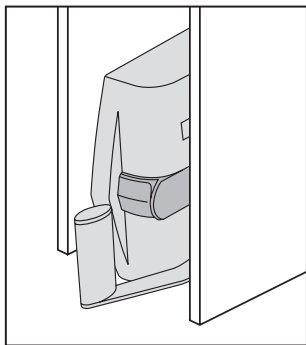
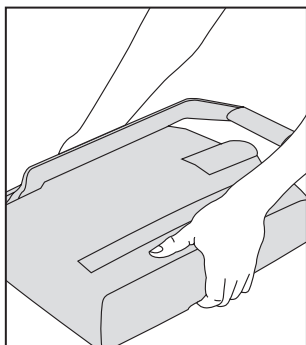

## Usuwanie problemów

Problem	Przyczyna/rozwiązanie
Kartki są luźne.	<ul style="list-style-type: none"><li>• <b>Wielkość oprawy jest nieprawidłowa (np. 7 mm zamiast 3,5 mm).</b> Zbindować kartki jeszcze raz używając kolejnej mniejszej oprawy.</li><li>• <b>Oprawa nie jest prawidłowo zamknięta.</b> Oprawę jeszcze raz umieścić w szczelinie bindującej i przycisnąć dźwignię co najmniej cztery razy do dołu.</li></ul>
Trzeba wyjąć lub dodać kartki.	Za pomocą osprzętu do rozbindowania można do trzech razy otwierać oprawy zaciskające, a następnie je zamykać.

## Konserwacja i czyszczenie

- Przy prawidłowym obchodzeniu się urządzenie nie wymaga konserwacji.
- Zabrudzenia na zewnątrz urządzenia usuwać wilgotną szmatką. Nie stosować żadnych ostrych środków czyszczących lub chemikaliów.
- Urządzenie przechowywać w suchym miejscu.

## Gwarancja 3 letnia

Urządzenia LEITZ są sprzedawane z 3-letnią gwarancją na następujących warunkach:

1. Gwarancja obejmuje wszystkie uszkodzenia, wady materiału i wady produkcyjne przez okres 3 lat od daty zakupu.
2. Żadna reklamacja nie zostanie uznana bez jej szczegółowego, pisemnego zgłoszenia przez klienta, zawierającego opis powstałego problemu i potwierdzonego rachunkiem z datą zakupu.
3. Reklamowane urządzenia muszą być dostarczone do Esselte lub autoryzowanego serwisu w oryginalnym opakowaniu. Za uszkodzenia powstałe na skutek niewłaściwego opakowania w trakcie transportu od klienta Esselte nie odpowiada.
4. Producent pokrywa koszty wszystkich części i nakładu pracy wymaganych w celu naprawy urządzenia. 3-letnia gwarancja podlega następującym warunkom:
  - a) Urządzenie LEITZ używane było zgodnie z dostarczoną wraz z nim instrukcją obsługi.
  - b) W przypadku konieczności skorzystania z gwarancji, urządzenie należy dostarczyć na koszt nabywcy do Esselte lub punktu serwisowego. Esselte nie ponosi odpowiedzialności za uszkodzenia powstałe w czasie transportu.
  - c) Gwarancja nie obowiązuje, jeżeli uszkodzenia powstały na skutek wypadku, nieprawidłowego używania czy lekceważenia zaleceń.



## Dane techniczne

Sposób obsługi	ręczny
Format papieru	DIN A4
Wielkość opraw	3,5-14 mm
Ilość bindowanych kartek	maks. 140 kartek (80 g/m <sup>2</sup> )
Wydajność bindowania	140 bindowań/godz.
Waga netto	14,3 kg
Wymiary (szer. x dł. x wys.)	326 mm x 133 mm x 519 mm

Zastrzega się możliwość zmiany danych technicznych.

Data zakupu: \_\_\_\_\_

Model / Nr seryjny: \_\_\_\_\_

Firma: \_\_\_\_\_

Osoba odpowiedzialna: \_\_\_\_\_

Adres firmy: \_\_\_\_\_

Telefon / Telefax: \_\_\_\_\_

Dostawca: \_\_\_\_\_

### ESSELTE POLSKA SP. Z O.O.

ul. Postępu 18A, SIRIUS,  
02-676 Warszawa,  
POLAND  
Tel.: +48 22 874 30 50  
Fax: +48 22 874 30 63  
www.esselte.com.pl

## Шановний клієнте!

Дякуємо Вам, що Ви вирішили придбати палітурний прилад фірми "Leitz". Будьте ласкаві, уважно прочитайте інструкцію, щоб ознайомитись з належним використанням. Передайте іншим цей прилад тільки разом з цією інструкцією.

## Зміст

Вказівки щодо безпеки.....	65
Функціональні елементи Вашого приладу impressBIND 140.....	65
Розпакування приладу.....	65
Палітурні роботи.....	66
Транспортування або укладання приладу.....	67
3 роки гарантії.....	68
Усунення проблем.....	68
Технічне обслуговування та догляд.....	68
Технічні параметри.....	68

## Функціональні елементи Вашого приладу impressBIND 140

Відкривайте перший аркуш обкладинки. Там Ви знайдете зображення, за яким слідкуйте під час ознайомлення з цією інструкцією.

- Ⓐ **Палітурний важіль** – керує палітурним механізмом, що закриває стискувальну палітурку. При використанні розбіндера (його можна придбати як додаткове приладдя) цей важіль керує механізмом відкривання.
- Ⓑ **Ніжки (на правому боці)** – дозволяють укласти прилад вертикально.
- Ⓒ **Покриття** – його можна зняти з тим, щоб дістатись механізму відкривання (для використання розбіндера, котрий можна придбати як додаткове приладдя).
- Ⓓ **Шахта біндера** – містить палітурний механізм, що закриває стискувальну палітурку.
- Ⓔ **Вимірвальний пристрій для ширини корінця** – дозволить установити потрібний розмір стискувальної палітурки відповідно до кількості паперу.

## Вказівки щодо безпеки

### Використання за призначенням

- Цей прилад було розроблено для палітурної обробки документів за допомогою стискувальних палітурок та обкладинок фірми "Leitz". Використовуйте його тільки за призначенням та у відповідності з цією інструкцією.

### Загальні запобіжні заходи

- Будьте обережні, коли Ви встановлюєте або транспортуєте цей важкий прилад.
- Використовуйте прилад тільки на стабільній, рівній підставці (наприклад стіл).
- Не допускайте дітей до приладу – це небезпечно.
- Обережно, можна пошкодити пальці/руки! При оправленні тримайте важіль одною рукою, а палітурку іншою рукою, та не підпускати інших осіб до приладу.
- Не використовуйте додаткові деталі, що не дозволені виробником.
- Використайте тільки оригінальні комплектуючі прилади фірми "Leitz".

## Розпакування приладу

- Обережно розпакувати прилад та обстежити його щодо можливих пошкоджень при транспортуванні. Про пошкодження при транспортуванні слід негайно повідомити транспортувальників.
- Картонна коробка має вмістити:
  - прилад impressBIND 140,
  - цю інструкцію.
- Упаковку слід зберігати мінімум до закінчення гарантійного терміну.

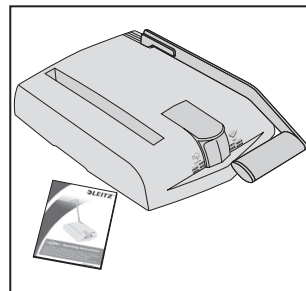

# Палітурні роботи

1

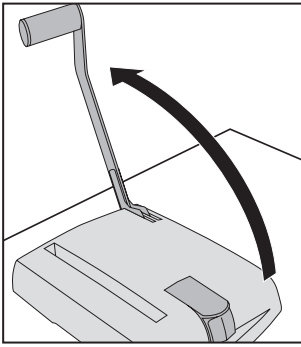

## 1. Встановлення приладу

- Поставити прилад на стабільну підставку.
- Підняти палітурний важіль (A) вгору.  
*Тепер прилад готовий до експлуатації.*

2

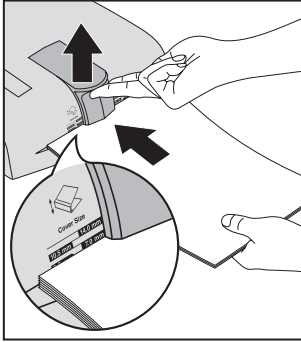

## 2. Установлення підходящої ширини корінця

- Підняти вимірювальний пристрій (E) та підкласти аркуші.
- Знову опустити вимірювальний пристрій та зафіксувати за шкалою рекомендовану ширину корінця.
- Дістати аркуші.

*Показання ширини корінця приведено на металевій рейці в палітурці.*

Кількість аркушів (80 г/м <sup>2</sup> )	Ширина корінця палітурки
15–35	3,5 мм
36–70	7 мм
71–105	10,5 мм
106–140	14 мм

3

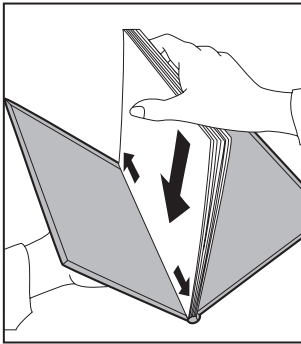

## 3. Покласти аркуші в палітурку

- Забезпечити, щоб усі аркуші лежали стисло на стосі.
- Покласти аркуші в палітурку.
- Зверніть увагу на те, щоб відстані до верхнього та нижнього країв палітурки були рівні.

4

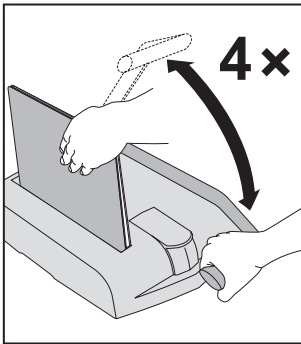

## 4. Палітурні роботи

- Забезпечити, щоб палітурний важіль (A) було повністю піднято догори.
- Поставити палітурку в шахту біндера.



**Обережно, можна пошкодити пальці/руки!** При оправленні тримати важіль одною рукою, а палітурку іншою рукою, та не підпускати інших осіб до приладу.

- Натисніть палітурний важіль (A) 4 рази вниз. При цьому, відводіть важіль тільки до першого супротиву.
- Підняти палітурний важіль знову до самої гори та дістати готову, переплетену книжку.

*Як окремий артикул можна придбати розбіндер 7448-00-00. Цим приладом можна до трьох разів розплітати переплетену книжку з тим, щоб додавати або виймати аркуші.*

## Транспортування або укладання приладу

### 1. Транспортування

- Опустити палітурний важіль **(A)** униз.
- Носити прилад обережно обома руками, як вказано на зображенні.

### 2. Укладання

- Поставити прилад вертикально на ніжки **(B)**, щоб укласти його у підходящому місці.



**Обережно!** Прилад ставити так, щоб він не міг впасти (це небезпечно).

- Ніколи не зберігати прилад на відкритому повітрі або у вологому середовищі.

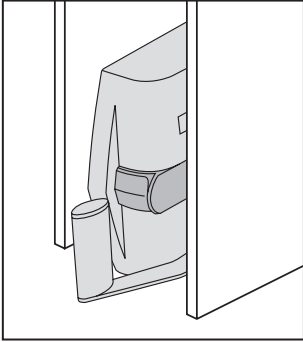
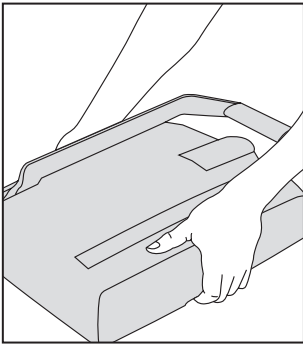

1

2

## Усунення проблем

Проблема	Причина/Рішення
Аркуші незакріплені.	<ul style="list-style-type: none"><li>• <b>Палітурка не того розміру (наприклад, замість 3,5 мм – 7 мм).</b> Аркуші повторно опрацювати в палітурці меншого розміру.</li><li>• <b>Палітурку не було належним чином зачищено.</b> Поставити палітурку ще раз у шахту біндера та натискати важіль принаймні 4 рази вниз.</li></ul>
Треба виймати або додавати аркуші.	За допомогою роз-біндера – його можна придбати як додатковий прилад – можна до трьох разів розплітати та потім знову замкнути стискувальну палітурку.

## Технічне обслуговування та догляд

- За належного використання прилад не вимагає техобслуговування.
- Зовнішнє засмічування знімається вологою ганчіркою. Не застосовувати їдких миючих засобів або хімікатів.
- Зберігати прилад у сухому місці.

## Технічні параметри

Режим експлуатації	вручну
Формат паперу	A 4
Розмір палітурки	3,5 – 14 мм
Потужність	макс. 140 аркушів (80 г/м <sup>2</sup> )
Пропускна спроможність	140 опрацьованих/год.
Вага нетто	14,3 кг
Габарити (Ш x Г x В)	326 мм x 133 мм x 519 мм

Залишаємо за собою право на технічні зміни

## 3 роки гарантії

**На випадок дефекту направити разом із приладом.**

На всі прилади фірми LEITZ маєте три роки гарантії за таких умов:

1. Гарантія з дати продажу діє на усі дефекти, пов'язані з матеріалом або виробничим процесом.
2. При претензіях просимо Вас письмово описати дефект.
3. При претензіях на гарантію слід надсилати прилад разом з цим гарантійним талоном у відповідній упаковці на фірму ESSELTE. Фірма ESSELTE не несе відповідальності за ушкодження під час транспортування у зв'язку з неналежною упаковкою.
4. Цією гарантією ми зобов'язуємося на заміну дефектних деталей та на відповідні ремонтні роботи. Для дії гарантії необхідно:
  - a) щоб гарантійний талон був заповнений (дата продажу та печатка фірми),
  - b) щоб прилад був використаний після купівлі відповідно до інструкції з експлуатації,
  - c) щоб прилад, який претендує на гарантію, було надіслано на фірму ESSELTE без поштових витрат для фірми ESSELTE; при цьому, фірма ESSELTE не несе відповідальності за втрату або пошкодження під час транспортування,
  - d) щоб виявлені дефекти не були заподіяні аварією, зловживаннями, перебудовою або неналежним використанням,
  - e) що фірма ESSELTE, незважаючи на можливі претензії у відповідності до Закону про відповідальність за якість продукції, не несе відповідальності за будь-які шкоди, збитки та витрати, що походять від дефекту приладу або його приладів, заподіяні їми або пов'язані з ними.

Дата продажу: \_\_\_\_\_

№/тип моделі: \_\_\_\_\_

Назва фірми/Прізвище/Відділ: \_\_\_\_\_

Адреса/телефон: \_\_\_\_\_

Продавець (печатка фірми): \_\_\_\_\_

№ тел./факсу: \_\_\_\_\_

**Esselte Ukraine Ltd**  
Vasykivska 14, Office 308A  
03040 Kyiv  
UKRAINE  
tel. +38 044 4962870  
fax. +38 044 962873



## Уважаемый покупатель!

Большое спасибо, что Вы остановили свой выбор на переплетной машине марки Leitz! Прочитайте, пожалуйста, внимательно данную инструкцию по эксплуатации, чтобы ознакомиться с правильным применением прибора. Не передавайте прибор без данной инструкции по эксплуатации.

## Содержание

Предписания по технике безопасности .....	69
Функциональные элементы Вашего прибора impressBIND 140 .....	69
Распаковка прибора .....	69
Переплетные работы .....	70
Транспортировка или размещение прибора .....	71
Гарантия сроком на 3 года .....	72
Устранение проблем .....	72
Техническое обслуживание и уход .....	72
Технические данные .....	72

## Функциональные элементы Вашего прибора impressBIND 140

Разверните первую страницу обложки. Там Вы найдете рисунок, который всегда будет оставаться в Вашем поле зрения при чтении данной инструкции по эксплуатации.

- А **Прижимной рычаг** – он приводит в действие переплетающий механизм, обжимающий обложку. При использовании раскрепляющего устройства (предлагаемого в качестве аксессуара), этот рычаг задействует механизм для открывания.
- Б **Ножки (правая сторона)** – обеспечивают возможность хранения прибора в вертикальном положении.
- С **Крышка** – снимается, обеспечивая тем самым доступ к механизму для открывания (для использования раскрепляющего устройства, предлагаемого в качестве аксессуара).
- Д **Шахта переплета** – содержит переплетающий механизм, обжимающий обложку.
- Е **Устройство измерения ширины корешка** – дает возможность на основе объема бумаги установить соответствующие размеры обложки.

## Предписания по технике безопасности

### Правильное применение машины

- Данный прибор был разработан для осуществления переплетных работ при помощи обложек и переплетных крышек марки Leitz. Используйте его исключительно в этих целях, согласно описанию данной инструкции по эксплуатации.

### Основные меры предосторожности

- Будьте осторожны при установке или транспортировке тяжелого прибора.
- Используйте прибор только на устойчивой ровной основе (например, на столе).
- Не подпускайте детей близко к прибору, так как существует опасность травматизма.
- Осторожно, опасность зажима пальцев и рук! При осуществлении работ удерживайте рычаг одной рукой, а переплет – другой рукой, при этом не допускайте нахождения рядом с прибором посторонних лиц.
- Не используйте никакие дополнительные детали, не имеющие допуска производителя.
- Применяйте только оригинальные детали и компоненты производства Leitz.

## Распаковка прибора

- Осторожно распакуйте прибор и проверьте его на наличие возможных повреждений при транспортировке. В случае наличия транспортных повреждений, незамедлительно сообщите об этом экспедитору.
- Упаковочная коробка должна содержать следующие предметы:
  - прибор «impressBIND 140,
  - данную инструкцию по эксплуатации.
- Сохраняйте упаковку, по крайней мере, до окончания гарантийного срока эксплуатации.

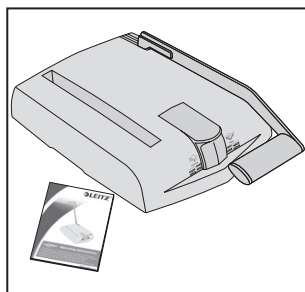

# Переплетные работы

1

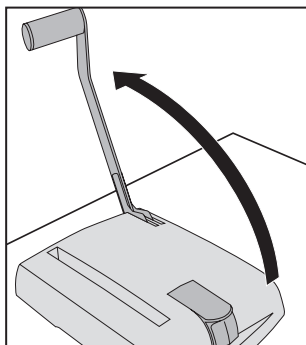

2

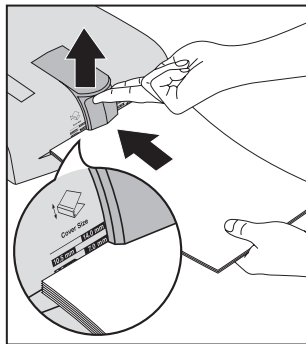

3

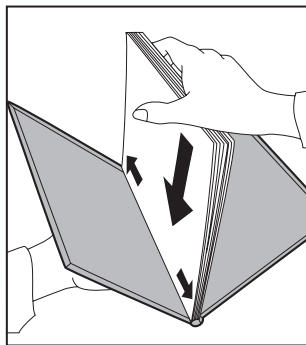

4

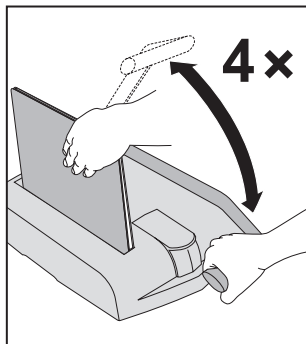

## 1. Установка прибора

- Разместите прибор на стабильном основании.
  - Откиньте прижимной рычаг (A) вверх.
- Теперь прибор готов к эксплуатации.*

## 2. Определение требуемой ширины корешка

- Приподнимите измерительное устройство (E) и положите под него листы бумаги.
- Снова опустите измерительное устройство и считайте со шкалы рекомендуемую ширину корешка.
- Извлеките листы бумаги.

*Данные ширины корешка Вы найдете на металлической планке на переплете.*

Количество листов (80 г/м <sup>2</sup> )	Ширина корешка переплета
15–35	3,5 мм
36–70	7 мм
71–105	10,5 мм
106–140	14 мм

## 3. Вложите листы в переплет

- Следите за тем, чтобы все листы лежали в ровной стопке.
- Вложите листы в переплет.
- Следите за тем, чтобы расстояния до верхнего и до нижнего края переплета были одинаковы.

## 4. Переплетные работы

- Убедитесь в том, что прижимной рычаг (A) находится в крайнем верхнем положении.
- Установите переплет в шахту переплета.



**Осторожно, опасность зажима пальцев и рук!** При осуществлении работ удерживайте рычаг одной рукой, а переплет – другой рукой, при этом не допускайте нахождения рядом с прибором посторонних лиц.

- Прижмите рычаг (A) вниз до упора. При этом отведите рычаг назад только до того момента, когда впервые почувствуется сопротивление.
- Снова полностью откиньте рычаг вверх и извлеките готовую переплетенную книгу.

*Раскрепляющее устройство 7448-00-00 можно приобрести отдельно. При помощи данного аксессуара Вы можете до трех раз извлекать готовую книгу из переплета, чтобы удалять или добавлять листы.*

## Транспортировка или размещение прибора

### 1. Транспортировка

- Переместите прижимной рычаг **(A)** вниз.
- Переносите прибор аккуратно обеими руками, как это показано на рисунке.

### 2. Хранение

- Поставьте прибор вертикально на ножки **(B)**, если Вы желаете разместить его на хранение в подходящем для этого месте.



**Осторожно!** Размещайте прибор на хранение таким образом, чтобы он не мог упасть (опасность травматизма).

- Никогда не размещайте прибор на хранение вне помещений или в помещении с высокой влажностью.

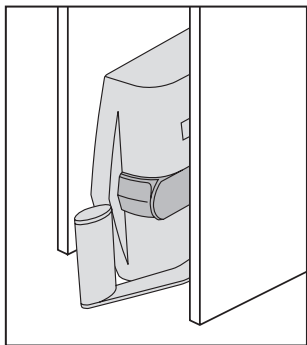
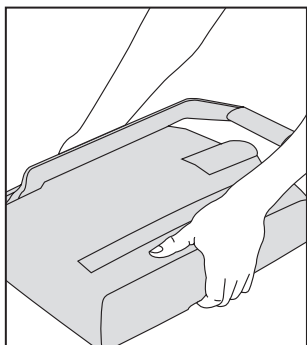

## Устранение проблем

Проблема	Причина/устранение
Листы не скрепляются	<ul style="list-style-type: none"><li>• <b>Установлен неправильный размер переплета (например, 7 мм вместо 3,5 мм).</b> Переплетите листы еще раз с меньшим размером переплета.</li><li>• <b>Переплет был обжат неправильно.</b> Еще раз разместите переплет в шахте переплета и опустите рычаг не менее четырех раз.</li></ul>
Необходимо удалить или добавить листы	При помощи приобретенного в качестве комплектующих изделий раскрепляющего устройства Вы можете до трех раз расшивать переплеты, а затем снова их обжимать.

## Техническое обслуживание и уход

- При правильном применении прибор не требует технического обслуживания.
- Внешние загрязнения удаляйте при помощи влажной салфетки. Не применяйте никаких агрессивных чистящих средств или химикатов для очистки прибора.
- Храните прибор в сухом месте.

## Гарантия сроком на 3 года

В случае поломки отправлять вместе с аппаратом.

Все LEITZ-аппараты имеют гарантию на 3 года при следующих условиях:

1. Годовая гарантия с момента даты покупки распространяется на все дефекты материала и/или на брак заводской выработки аппарата.
2. В случае предъявления претензий: мы просим Вас описать брак в письменном виде.
3. В случае предъявления претензий на гарантию: аппараты необходимо отправлять вместе с этим гарантийным талоном в пригодной упаковке на фирму ESSELTE. ESSELTE отклоняет ответственность за дефекты, возникшие при транспортировке в результате использования непригодной упаковки.
4. С этой гарантией мы обязуемся заменять бракованные детали и выполнять соответствующие ремонтные работы. Гарантия действительна при выполнении следующих условий:
  - а) гарантийное свидетельство заполнено продавцом (дата продажи и фирменная печать),
  - б) с момента покупки аппарат использовался в соответствии с руководством по обслуживанию,
  - в) аппарат, для которого предъявлена претензия на гарантию, будет отправлен на фирму ESSELTE с оплатой клиентом стоимости пересылки, причем ESSELTE не несет ответственности за потерю или повреждения при транспортировке,
  - г) установленные дефекты не возникли в результате аварии, неправильного пользования, перedelки или же некачественного использования,
  - д) ESSELTE, без ущерба для возможных претензий в соответствии с законом об ответственности за качество выпускаемой продукции, не несет ответственности за какие-либо дефекты, ущерб или расходы, произошедшие в результате дефекта аппарата или же комплектующих деталей, вызванные вследствие этого, или же связанные с ним.



## Технические данные

Способ обслуживания	вручную
Формат бумаги	DIN A4
Размер переплета	3,5–14 мм
Единовременный объем обработки	макс. 140 листов (80 г/мл)
Производительность	140 переплетных операций в час
Масса нетто	14,3 кг
Габариты (Ш x Г x В)	326 мм x 133 мм x 519 мм

Возможны технические изменения.

Дата покупки: \_\_\_\_\_

№ модели / тип модели: \_\_\_\_\_

Наименование фирмы / наименование / отдел: \_\_\_\_\_

Адрес / Тел.: \_\_\_\_\_

Продавец (Фирменная печать): \_\_\_\_\_

№ телефон / телефакс: \_\_\_\_\_

ООО «Эссельте»

Россия, г.Москва, 125040,

3-я улица Ямского поля, д.18

Тел.: (495) 933 27 63

Факс: (495) 933 27 62

## Vážený zákazník / zákaznice,

děkujeme, že jste se rozhodl (a) pro vázací stroj firmy Leitz. Pečlivě si přečtěte návod k použití, abyste se seznámil se správným používáním. Stroj nedávejte dále bez tohoto návodu k použití.

## Obsah

Bezpečnostní pokyny .....	73
Funkční prvky Vašeho impressBIND 140 .....	73
Vybalení přístroje.....	73
Vázání .....	74
Přeprava nebo uložení stroje .....	75
Tříletá záruka.....	76
Odstraňování problémů.....	76
Údržba a ošetřování .....	76
Technické údaje .....	76

## Funkční prvky Vašeho impressBIND 140

Otevřete přední stranu desek. Naleznete zde obrázek, který byste měli mít při čtení tohoto návodu stále na očích.

- Ⓐ **Páka vazače** – aktivuje vázací mechanismus, který uzavře svorkovou vazbu. Při použití rozvazovače (volitelné příslušenství) tato páka aktivuje rozvírací mechanismus.
- Ⓑ **Nohy (na pravé straně)** – umožňují postavit zařízení kolmo.
- Ⓒ **Kryt** – dá se sejmout a zpřístupnit tak rozvírací mechanismus (pro použití rozvazovače, který lze dodat jako volitelné příslušenství).
- Ⓓ **Vázací šachta** – obsahuje vázací mechanismus, který uzavírá svorkovou vazbu.
- Ⓔ **Zařízení pro měření šířky hřbetu** – umožňuje na základě množství papíru stanovit odpovídající velikost svorkové vazby.

## Bezpečnostní pokyny

### Použití k určenému účelu

- Tento stroj byl vyvinut pro vázání dokumentů pomocí svorkových vazeb a krycích desek značky Leitz. Stroj používejte výhradně k tomuto účelu a způsobem popsáním v tomto návodu k použití.

### Základní preventivní bezpečnostní opatření

- Při instalaci a přemísťování přístroje postupujte opatrně.
- Se strojem pracujte pouze na stabilní, rovné podložce (např. na stole).
- Stroj mějte mimo dosah dětí – nebezpečí poranění.
- Pozor, nebezpečí skřípnutí prstů/rukou! Při vázání uchopte páku jednou rukou a desky druhou rukou. K přístroji by neměly mít přístup žádné jiné osoby.
- Nepoužívejte žádné dodatečné díly, které nejsou schváleny výrobcem.
- Používejte pouze originální příslušenství firmy Leitz.

## Vybalení přístroje

- Stroj opatrně vybalte a zkontrolujte, zda nedošlo během přepravy k jeho případnému poškození. Škody způsobené přepravou bez odkladu nahláste přepravci.
- Balení by mělo obsahovat:
  - stroj impressBIND 140,
  - tento návod k použití.
- Obal stroje uschovejte minimálně do konce záruční doby.

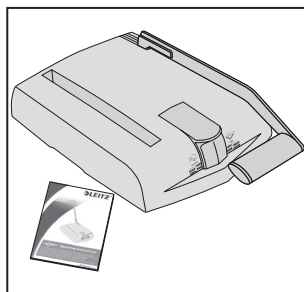

# Vázání

## 1. Instalace

- Přístroj postavte na stabilní podložku.
  - Páku **A** vazače vyklepote nahoru.
- Stroj je nyní připraven k použití.*

## 2. Zjištění správné šířky hřbetu

- Listy určené ke svázání vložte pod měřítko tloušťky hřbetu **E**.
- Přitiskněte měřku k dokumentu a na stupnici přečtěte sílu hřbetu.
- Vyjměte listy.

*Údaje o šířkách hřbetu naleznete na kovových lištách ve vazbě.*

Počet listů (80 g/m <sup>2</sup> )	Šířka hřbetu vazby
15–35	3,5 mm
36–70	7 mm
71–105	10,5 mm
106–140	14 mm

## 3. Vložte listy do vazby

- Zajistěte, aby všechny listy lícovaly.
- Vložte listy do vazby.
- Dejte pozor na to, aby vzdálenost k horní a spodní hraně vazby byla stejná.

## 4. Vázání

- Ujistěte se, že je páka vazače **A** zvednuta zcela nahoru.
- Vazbu zasuňte do vázací šachty.



**Pozor, nebezpečí skřípnutí prstů/rukou!** Při vázání uchopte páku jednou rukou a desky druhou rukou. K přístroji by neměly mít přístup žádné jiné osoby.

- Páku **A** vazače čtyřikrát stlačte dolů. Přitom jí při zpětném pohybu vedte jen do výše prvního odporu.
- Poté páku vyklepote opět zcela nahoru a svázanou knihu vyjměte.

*Pomůcka pro uvolnění vazby 7448-00-00 je k dostání zvlášť. Pomocí tohoto příslušenství můžete svázanou knihu až třikrát znovu otevřít, abyste vyjmuli nebo doplnili listy.*

1

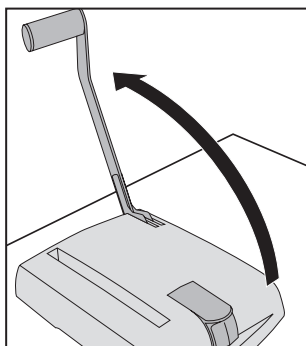

2

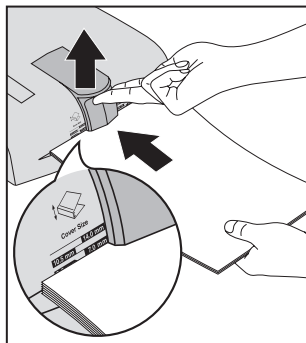

3

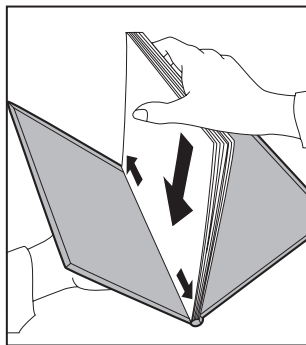

4

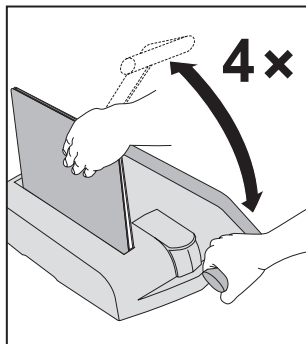

## Přeprava nebo uložení stroje

### 1. Přeprava

- Páku **A** vazače sklopte dolů.
- Přístroj přenášejte oběma rukama tak, jak je znázorněno na obrázku.

### 2. Skladování

- Přístroj postavte na nohy **B** do svislé polohy a uschovejte na vhodném místě.



**Pozor!** Stroj uložte tak, aby se nemohl převrátit (nebezpečí zranění).

- Stroj nikdy neskladujte venku nebo ve vlhkém prostředí.

1

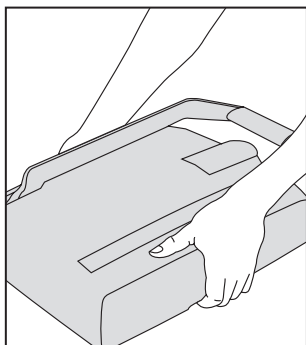

2

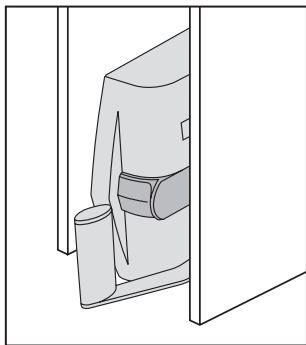

## Odstraňování problémů

Problém	Příčina/Řešení
Listy jsou uvolněné.	<ul style="list-style-type: none"><li>• <b>Nesprávná šířka vazby (např. 7 mm místo 3,5 mm).</b> Listy ještě jednou svažte pomocí vazby s nejbližší menší velikostí.</li><li>• <b>Vazba se nezavřela správně.</b> Vložte vazbu ještě jednou do přístroje a nejméně čtyřikrát stlačte páku dolů.</li></ul>
Chcete odebrat nebo přidat některé listy.	Díky pomůcce pro uvolnění vazby, která je dodávána jako příslušenství, můžete svorkové vazby až třikrát otevřít a potom opět zavřít.

## Údržba a ošetřování

- Při řádné manipulaci stroj nevyžaduje údržbu.
- Nečistoty na povrchu odstraňujte navlhčeným hadrem. Nepoužívejte žádné agresivní čisticí prostředky nebo chemikálie.
- Stroj přechovávejte na suchém místě.

## Třiletá záruka

### V případě poruchy vraťte s přístrojem.

Přístroje LEITZ se prodávají s třiletou zárukou. Podmínky záruky jsou následující:

1. Záruka se vztahuje u každého přístroje na všechny závady materiálu a/nebo zpracování po dobu 3 let od data nákupu.
2. Přístroj nebude přijat bez písemného sdělení zákazníka s popisem závady a bez dokladu o datu nákupu.
3. Přístroje do opravy je třeba zasílat společnosti Esselte v odpovídajícím balení. Esselte nenese žádnou odpovědnost za poškození zboží během dopravy od zákazníka, ke kterému došlo v důsledku neodpovídajícího balení.
4. Dodavatel nese veškeré náklady na potřebné náhradní díly a práci. Třiletá záruka platí za následujících podmínek:
  - a) Přístroj je používán přísně v souladu s návodem k použití, dodávaným s přístrojem.
  - b) Při požadavku na záruční opravu musí být přístroj vrácen společnosti Esselte. Náklady na dopravu nese zákazník. Esselte nepřebírá odpovědnost za ztráty nebo poškození během přepravy.
  - c) Záruka je neplatná, jestliže se zjistí, že závada byla způsobena nepředvídanou událostí, nevhodným použitím přístroje, zásahem do přístroje nebo zanedbáním údržby.
  - d) Esselte nenese žádnou odpovědnost za škody, ztráty nebo výdaje vzniklé v důsledku závady, nebo v souvislosti s ní, nebo jakýmkoli jiným způsobem v důsledku poruchy přístroje nebo jeho příslušenství.
  - e) Tato záruka neovlivňuje zákonná práva spotřebitele.



## Technické údaje

Způsob obsluhy	ručně
Formát papíru	DIN A4
Šířka vazby	3,5–14 mm
Vázací kapacita	max. 140 listů (80 g/m <sup>2</sup> )
Vázací výkon	140 vazeb za hodinu
Hmotnost netto	14,3 kg
Rozměry (š x d x v)	326 mm x 133 mm x 519 mm

Technické změny vyhrazeny.

Datum nákupu: \_\_\_\_\_

Č. modelu / Vyr.č.: \_\_\_\_\_

Společnost: \_\_\_\_\_

Kontaktní osoba: \_\_\_\_\_

Adresa: \_\_\_\_\_

Telefon / Fax: \_\_\_\_\_

**ESSELTE s.r.o.**  
V Lužích 818  
142 00 Praha 4  
Česká republika  
Tel.: 261 912 720  
Fax: 261 912 730

## Vážení zákazníci,

ďakujeme, že ste sa rozhodli pre viazací prístroj od spoločnosti Leitz. Prosíme, prečítajte si dôkladne tento návod na používanie, aby ste sa oboznámili so správnym používaním. Prístroj nepostupujte ďalej bez tohto návodu na používanie.

## Obsah

Bezpečnostné pokyny .....	77
Funkčné elementy Vášho prístroja impressBIND 140 ..	77
Vybalenie prístroja .....	77
Viazanie .....	78
Transport a uskladnenie prístroja .....	79
3 roky záruka .....	80
Odstraňovanie problémov .....	80
Údržba a ošetrovanie .....	80
Technické údaje .....	80

## Funkčné elementy Vášho prístroja impressBIND 140

Vyklopte prednú stranu obalu. Tam nájdete obrázok, ktorý by ste si mali pri čítaní návodu na používanie zapamätať.

- Ⓐ **Viazacia páka** – spúšťa mechanizmus viazania, ktorý uzatvára svorkovú väzbu. Pri používaní rozvázovača (možné dostať ako príslušenstvo) spúšťa táto páka mechanizmus otvárania.
- Ⓑ **Pätky (pravá strana)** – umožňujú uskladnenie stroja vo zvislej polohe.
- Ⓒ **Kryt** – dá sa sňať, aby ste sa mohli dostať k mechanizmu otvárania (pre použitie ako rozvázovač, ktorý je možné dostať ako príslušenstvo).
- Ⓓ **Viazací priečinok** – obsahuje mechanizmus viazania, ktorý uzatvára svorkovú väzbu.
- Ⓔ **Meracie zariadenie pre šírku chrbta** – na základe množstva papiera umožňuje vypočítať vhodnú veľkosť svorkovej väzby.

## Bezpečnostné pokyny

### Používanie zodpovedajúce určeniu

- Tento prístroj bol vyvinutý na viazanie dokumentov pomocou svoriek a tvrdej väzby značky Leitz. Používajte ho výlučne na tento účel a tak, ako je to popísané v tomto návode na používanie.

### Doplňujúce bezpečnostné opatrenia

- Buďte opatrní, keď budete vykonávať montáž a transport ťažkého stroja.
- Používajte prístroj len na stabilnom, rovnom podklade (napr. na stole).
- Zabráňte prístupu detí k prístroju – riziko poranenia.
- Pozor, riziko pomliaždenia prstov/rúk! Pri viazaní jednou rukou uchyťte páku a tvrdú väzbu druhou rukou a nedovoľte, aby sa iné osoby priblížili k stroju.
- Nepoužívajte žiadne prídavné diely, ktoré neboli schválené výrobcom.
- Používajte len originálne príslušenstvo Leitz.

## Vybalenie prístroja

- Prístroj opatrne vybalte a skontrolujte možné poškodenia následkom transportu. Poškodenia následkom transportu okamžite nahláste prepravcovi.
- Balenie by malo obsahovať nasledovné:
  - prístroj impressBIND 140,
  - tento návod na používanie.
- Obalový materiál uschovajte minimálne do konca záručnej lehoty.

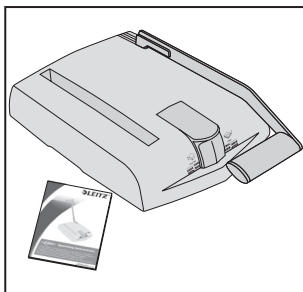

# Viazanie

## 1. Postavenie prístroja

- Prístroj postavte na stabilnú podložku.
- Viazaciu páku (A) vyklopte smerom nahor.

*Prístroj je teraz pripravený na používanie.*

## 2. Zistenie vhodnej šírky chrbta väzby

- Nadvihnite meracie zariadenie (E) a vložte pod neho listy.
- Meracie zariadenie znovu spustíte a načítajte odporúčanú šírku chrbta väzby na stupnici.
- Listy vyberte.

*Údaj o šírke chrbta nájdete na kovovej koľajničke v tvrdej väzbe.*

Počet listov (80 g/m <sup>2</sup> )	Šírka chrbta tvrdej väzby
15–35	3,5 mm
36–70	7 mm
71–105	10,5 mm
106–140	14 mm

## 3. Listy vložte do tvrdej väzby

- Postarajte sa o to, aby všetky listy ležali na sebe rovnomerne.
- Listy vložte do tvrdej väzby.
- Dbajte na to, aby boli vzdialenosti k hornej a spodnej hrane tvrdej väzby rovnaké.

## 4. Viazanie

- Zabezpečte, aby bola viazacia páka (A) vyklopená úplne nahor.
- Tvrďú väzbu vložte do viazacieho priečinka.



**Pozor, riziko pomliaždenia prstov/rúk!** Pri viazaní jednou rukou uchytte páku a tvrďú väzbu druhou rukou a nedovoľte, aby sa iné osoby priblížili k stroju.

- Viazaciu páku (A) stlačte nadol 4 krát. Páku pritom zasuňte späť až po prvý odpor.
- Viazaciu páku vyklopte znovu úplne nahor a zviazanú knihu vyberte.

*Rozvážovač 7448-00-00 je možné zakúpiť ako samostatný artikel. S týmto príslušenstvom môžete zviazanú knihu rozviazať až tri krát kvôli tomu, aby ste listy vybrali, alebo pridali ďalšie listy.*

1

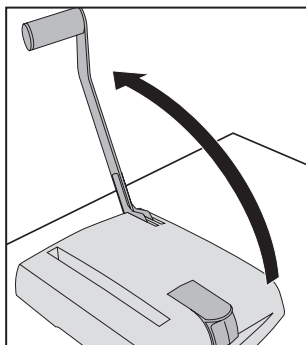

2

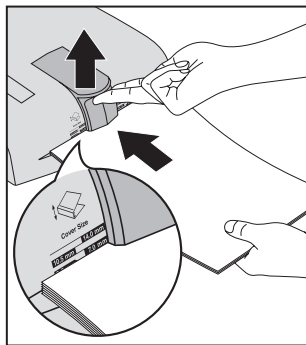

3

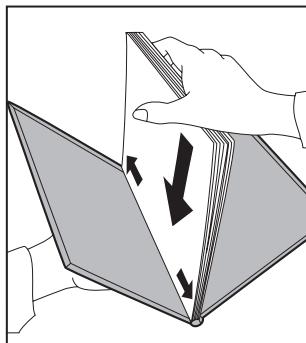

4

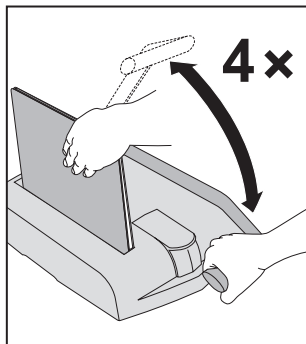

## Transport a uskladnenie prístroja

### 1. Transport

- Viazaciu páku (A) sklopte smerom nadol.
- Prístroj neste opatrne v oboch rukách tak, ako je to znázornené na obrázku.

### 2. Skladovanie

- Aby ste mohli prístroj skladovať na vhodnom mieste, postavte ho zvislo na pätky (B).



**Pozor!** Prístroj uskladnite tak, aby nemohol spadnúť (riziko úrazu).

- Prístroj nikdy neskladujte vo voľnom priestranstve alebo vo vlhkom prostredí.

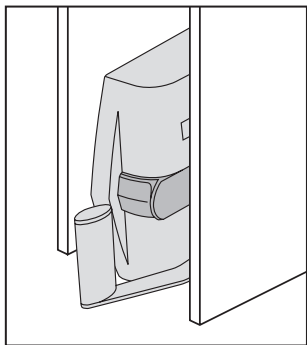
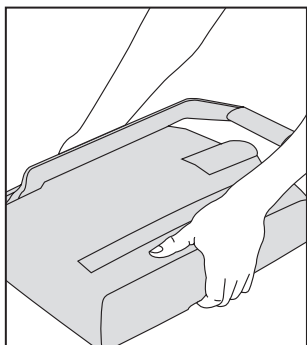

## Odstraňovanie problémov

Problém	Pričina/riešenie
Listy sú voľné.	<ul style="list-style-type: none"><li>• <b>Tvrdá väzba má nesprávnu veľkosť (napr. 7 mm namiesto 3,5 mm).</b> Listy ešte raz zviažte s nasledujúcou menšou veľkosťou tvrdej väzby.</li><li>• <b>Tvrdá väzba nebola správne uzavretá.</b> Tvrdu väzbu ešte raz postavte do viazacieho priečinka a páku vytlačte nahor minimálne 4 krát.</li></ul>
Potrebné je odstrániť alebo doplniť listy.	Pomocou rozvážovača, ktorý je možné zakúpiť ako príslušenstvo, sa dajú svorkové väzby otvárať až tri krát a následne znovu zatvárať.

## Údržba a ošetrovanie

- Pri riadnej manipulácii si prístroj nevyžaduje žiadnu údržbu.
- Vonkajšie nečistoty odstráňte pomocou vlhkej handričky. Nepoužívajte žiadne ostré čistiace prostriedky alebo chemikálie.
- Prístroj skladujte na suchom mieste.

## Technické údaje

Spôsob obsluhy	manuálny
Formát papiera	DIN A4
Veľkosť tvrdej väzby	3,5–14 mm
Kapacita viazania	max. 140 listov (80 g/m <sup>2</sup> )
Výkon viazania	140 viazani/hodina
Hmotnosť netto	14,3 kg
Rozmery (Š x H x V)	326 mm x 133 mm x 519 mm

Technické zmeny vyhradené.

## 3 roky záruka

### V prípade poškodenia zašlite spoločne s prístrojom.

Na všetky prístroje LEITZ je poskytovaná trojročná záručná lehota pri nasledujúcich podmienkach:

1. Trojročná záručná lehota od dátumu zakúpenia sa vzťahuje na všetky materiálové a/alebo výrobné nedostatky na prístrojoch.
2. V prípade uplatnenia záruky Vás žiadame o uvedenie popisu chyby.
3. V prípade uplatňovania záruky je nutné zaslať prístroj spoločne s touto záručnou kartou vo vhodnom balení do spoločnosti ESSELTE. Spoločnosť ESSELTE odmieta akékoľvek ručenie za škody, ku ktorým dôjde počas prepravy v dôsledku nevhodného balenia.
4. V prípade tejto záruky sa zaväzujeme ku výmene poškodených dielcov a ku zodpovedajúcim opravám. Pre záručnú lehotu okrem toho platí,
  - a) že záručný list vyplní predávajúci (dátum predaja a firemná pečiatka),
  - b) že prístroj bude od momentu jeho zakúpenia používaný v súlade s jeho návodom na obsluhu,
  - c) že prístroje sa v prípade uplatňovania záručných nárokov odošlú do spoločnosti ESSELTE, pričom spoločnosť ESSELTE nepreberá žiadne záruky za straty alebo poškodenia, ku ktorým dôjde počas prepravy,
  - d) že zistené škody neboli spôsobené v dôsledku nehody, zneužitia, prestavby alebo nevhodného používania,
  - e) že ESSELTE neporušujú prípadné nároky vyplývajúce zo zákona o zárukách na výrobky neručí za žiadne škody, stratu alebo náklady, ktoré vyplnú z chyby prístroja alebo dielcov jeho príslušenstva, ktoré budú nimi zapríčinené alebo budú mať s nimi súvislosť.

Dátum zakúpenia: \_\_\_\_\_

Č. modelu/modelový rad: \_\_\_\_\_

Názov firmy/meno/oddelenie: \_\_\_\_\_

Adresa/Tel.: \_\_\_\_\_

Predávajúci (firemná pečiatka): \_\_\_\_\_

Telefón/Fax: \_\_\_\_\_

ESSELTE s. r. o.  
V Lužích 818  
142 00 Praha 4  
Česká republika  
Tel.: 261 912 720  
Fax: 261 912 730



## Tisztelt Vásárlónk!

Köszönjük, hogy a Leitz kötőgépét választotta. Kérjük, alaposan olvassa át ezt a használati utasítást, hogy megismerkedhessen a gép megfelelő használatával. A gépet a használati utasítás nélkül ne adja tovább másnak!

## Tartalom

Biztonsági tájékoztató .....	81
Az impressBIND 140 funkcionális részei .....	81
A gép kicsomagolása .....	81
Kötés .....	82
A készülék szállítása vagy elraktározása .....	83
3 év jótállással .....	84
Problémák megszüntetése .....	84
Karbantartás és ápolás .....	84
Műszaki adatok .....	84

## Az impressBIND 140 funkcionális részei

Hajtsa ki a mellső borítóoldalt. Egy ábrát talál rajta, amelyet ezen használati utasítás olvasása közben referenciaként megtekinthet.

- Ⓐ **Kötőkar** – a kötőmechanizmust működteti, amely a kötőgerinc zárását végzi. A kötésoldó használata során (tartozékként kapható) ez a kar működteti a nyitómechanizmust.
- Ⓑ **Támasztólábak (jobb oldal)** – lehetővé teszik a gép vízszintesen történő elhelyezését.
- Ⓒ **Fedél** – lehetővé teszi annak érdekében, hogy hozzá lehessen férni a nyitómechanizmushoz (a tartozékként kapható kötésoldó alkalmazásához).
- Ⓓ **Kötőakna** – magába foglalja a kötőmechanizmust, amely a kötőgerinc zárását végzi.
- Ⓔ **Mérőszerszemet a hátszélesség megállapításához** – lehetővé teszi a kötéendő papírlap-mennyiség alapján a kötőgerinc szükséges szélességének megállapítását.

## Biztonsági tájékoztató

### Rendeltetésszerű használat

- Ez a gép papírlap-kötegeknek Leitz gyártmányú, különleges borítólapok közé, kötőgerinc segítségével történő kötésére szó gal. Kizárólag erre a célra és csak az ebben a használati utasításban leírtak szerint használja!

### Alapvető óvintézkedések

- Óvatosan járjon el, amikor felállítja, vagy szállítja ezt a nehéz gépet.
- A gépet csak sík és stabil felületen használja (pl. asztalon).
- Tartsa távol a gyermekeket a géptől – sérülésveszély!
- Vigyázzon, az ujjja/keze könnyen beszorulhat! A kötés során egyik kezével a kart, másik kezével a mappát fogja, és mindenkit tartson távol a géptől.
- Ne használjon egyéb olyan alkatrészt, amelyet a gyártó nem hagyott jóvá.
- Csak eredeti Leitz alkatrészeket használjon.

## A gép kicsomagolása

- Csomagolja ki óvatosan a gépet és ellenőrizze azt, hogy szállítás közben nem sérült-e meg. A szállítási sérüléseket haladéktalanul jelezze a szállítványozó felé.
- A karton tartalma a következő:
  - az impressBIND 140,
  - ez a használati utasítás.
- A csomagolást legalább a garanciális idő végéig őrizze meg.

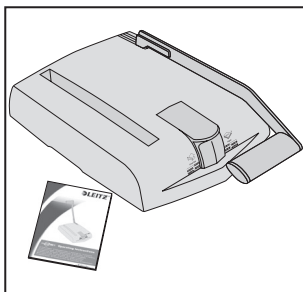

## Kötés

### 1. A gép felállítása

- Stabil alátéten állítsa fel a gépet.
- Hajtsa fel a a **(A)** jelű kötőkart.

*A készülék most használatra kész.*

### 2. Állapítsa meg az alkalmas hátszélességet

- Emelje le a **(E)** jelű mérőkészüléket, és helyezze alá a lapokat.
- Süllyessze vissza a mérőkészülék, és olvassa le a skáláról az ajánlott hátszélességet.
- Vegye ki a lapokat.

*A hátszélességre vonatkozó adatot a mappa borítólapjainak a fémseinén találja.*

lapok száma (80 g/m <sup>2</sup> )	a mappa hátszélessége
15–35	3,5 mm
36–70	7 mm
71–105	10,5 mm
106–140	14 mm

### 3. Helyezze a papírlapokat a mappa borítólapjai közé

- Gondoskodjon arról, hogy az összes papírlap egymást fedje.
- Helyezze a papírlapokat a mappa borítólapjai közé
- Ügyeljen arra, hogy a behelyezett papírlapok a borítólapok felső és alsó szélétől egyenlő távolságra legyenek.

### 4. Kötés

- Gondoskodjon arról, hogy az **(A)** jelű kötőkar teljesen a felső helyzetben legyen.
- Állítsa a mappát a kötőaknába.



**Vigyázat, az ujj/keze könnyen beszorulhat!** A kötés során egyik kezével a kart, másik kezével a mappát fogja, és mindenkit tartson távol a géptől.

- Nyomja le négyszer a **(A)** kötőkart úgy, hogy azt mindig csakis az első ellenállási pontig engedje vissza.
- Ismét hajtsa fel teljesen a kötőkart és vegye ki a készre kötött mappát.

*A 7448-00-00 cikkszámú kötésoldó külön tartozékként kapható. Ezzel a tartozékkal egy bekötött mappát legfeljebb háromszor újra felnyithat, hogy kivehessen belőle lapokat és/vagy új lapokat helyezhessen be.*

1

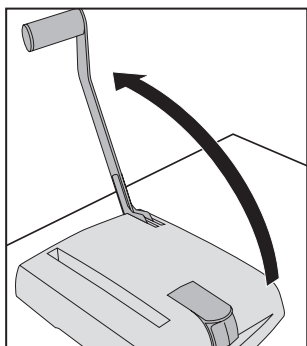

2

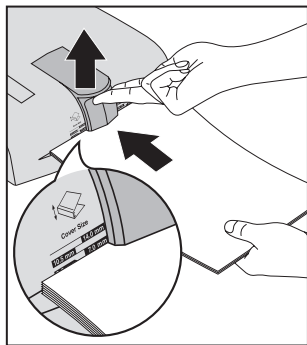

3

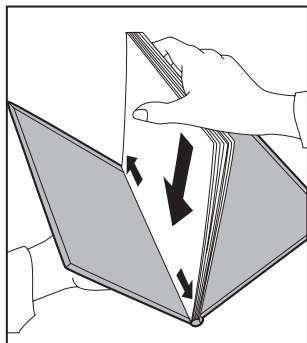

4

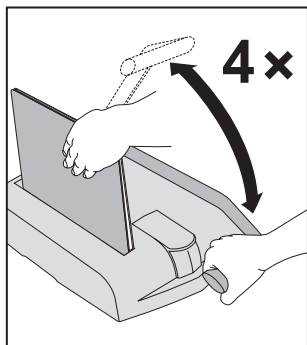

## A készülék szállítása vagy elraktározása

### 1. Szállítás

- Hajtsa le a **(A)** jelű kötőkart.
- Óvatosan, két kézzel vigye a gépet, úgy, ahogy az ábra mutatja.

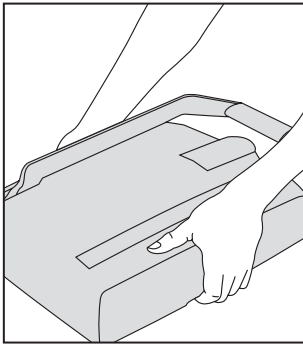

### 2. Tárolás

- A megfelelő helyen tárolás érdekében állítsa a gépet vízszintes helyzetben a **(B)** jelű támasztólábakra.



**Vigyázat!** A gépet úgy állítsa le, hogy az ne dőlhessen fel (sérülésveszély)!

- A gépet semmi esetre se tárolja a szabadban vagy nedves környezetben.

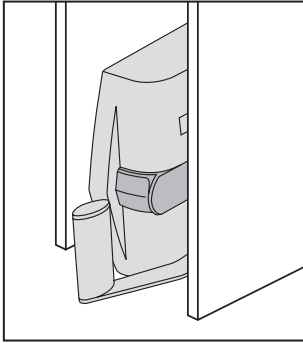

1

2

## Problémák megszüntetése

Probléma	Ok / megoldás
A lapok túl lazák	<ul style="list-style-type: none"><li>• <b>A mappa mérete nem megfelelő (pl. 7 mm hátszélességű 3,5 mm helyett).</b> A papírlapokat kösse be újból egy kisebb méretű mappába .</li><li>• <b>A mappa nincs megfelelően zárva.</b> Még egyszer tegye a mappát a kötőaknába, és legelőbb négyszer nyomja le a kart.</li></ul>
Egyes lapokat el kell távolítani, vagy új lapokat kell beilleszteni.	A tartozékként kapható kötésoldóval a kapcsos mappákat legfeljebb háromszor fel lehet nyitni, majd újra vissza lehet kötni.

## Karbantartás és ápolás

- Előírászerű használat esetén a gép nem igényel karbantartást.
- A készülék burkolatának szennyeződései egy nedves kendővel eltávolíthatók. Ne használjon agresszív tisztítószereket vagy vegyszereket a tisztításhoz!
- A gépet száraz helyen tárolja.

## 3 év jótállással

### A gép meghibásodása esetén a géppel együtt visszaküldendő.

A LEITZ berendezések 3 év jótállással kerülnek forgalomba.

A 2 éves jótállás feltételei:

1. Mindegyik gépre garanciát vállalunk mindenfajta anyaghiba és/vagy gyártási hiba esetére, a vásárlás napjától számított 3 évig.
2. A gép visszahozatala előtt a vevő írásos értesítést kell, hogy küldjön, melyben részletesen ismerteti, hogy mi a probléma és igazolja a vásárlás időpontját.
3. A megjavítandó gépeket megfelelő csomagolásban kell visszaküldeni az Esselte cégnek. Az Esselte nem vállal felelősséget a nem kellő gondossággal becsomagolt áruk visszaszállítás közben történt károsodásáért.
4. A szállítónak kell gondoskodnia a gép javításához szükséges összes alkatrészről, és ő viseli a munkával kapcsolatos költségeket is. A 3 év garancia a következő feltételek betartása esetén jár:
  - a) A gépet a hozzá mellékelte használati utasítás szigorú betartásával használták.
  - b) Amennyiben a jelen garanciát a vásárló igénybe kívánja venni, a gépet vissza kell hoznia az Esselte céghez, és a fuvarát a vásárlónak kell fizetnie. Az Esselte nem vállal felelősséget a szállítás közben elveszett vagy megrongálódott áruért.
  - c) A garancia nem érvényes, ha a gép meghibásodását baleset, nem rendeltetészerű használat, a gépen eszközölt változtatás vagy anyag kezelés okozta.
  - d) Az itt leírtakból nem vélelmezhető, hogy az Esselte felelősséget vállalna bármiféle veszteségért vagy kárért, amely a készülékben vagy annak tartozékában akármilyen okból, akármilyen következtében vagy akármilyen módon bekövetkezett meghibásodásból ered, illetve, hogy viselné ezek költségét.
  - e) Ez a garancia nem érinti az Ön, mint fogyasztó törvényes jogait.



## Műszaki adatok

Kezelésmód	kézi
Papírméret	DIN A4
Mappaméret	3,5–14 mm
Kötési kapacitás	legfeljebb 140 lap (80 g/m <sup>2</sup> )
Kötési teljesítmény	140 kötési művelet óránként
Nettó súly	14,3 kg
Méretek (szélesség x mélység x magasság)	326 mm x 133 mm x 519 mm

Műszaki változtatások joga fenntartva.

A Vásárlás napja: \_\_\_\_\_

Modellszám, sorszám: \_\_\_\_\_

A vállalat neve: \_\_\_\_\_

Illetékes személy: \_\_\_\_\_

Cím: \_\_\_\_\_

Telefon/Fax szám: \_\_\_\_\_

### VRG Bt.

Budapest XIII. Szegedi út 37-39.  
Telefonszám: 2-398-824, 4-650-155

Nyitvatartás / Opening hours:

H-Cs 8–17 óra

P 8–16 óra

## Stimate client

Vă mulțumim că v-ați decis pentru un aparat de legat de la Leitz. Vă rugăm să citiți cu atenție Instrucțiunea de folosire, pentru a vă familiariza cu utilizarea corectă a aparatului. Nu dați mai departe aparatul neînsoțit de prezenta Instrucțiune de folosire.

## Cuprins

Indicații de siguranță .....	85
Elementele funcționale ale impressBIND 140 .....	85
Despachetarea aparatului .....	85
Legarea .....	86
Transportarea sau punerea de-o parte a aparatului.....	87
3 ani garanție .....	88
Soluționarea unor probleme .....	88
Întreținerea și îngrijirea.....	88
Date tehnice.....	88

## Elementele funcționale ale impressBIND 140

Rabateți în afară foaia învelitoare din față. Găsiți acolo o poză la care puteți să vă uitați în timpul citirii Instrucțiunii de folosire de față.

- Ⓐ **Levierul de legat** – Acționează mecanismul de legat, care închide coperta cu fixare prin strângere. Când se folosește decopertatorul (care poate fi procurat ca accesoriu), acest levier acționează mecanismul de deschidere.
- Ⓑ **Picioaruse de sprijin (pe partea dreaptă)** – Fac posibilă punerea de-o parte a aparatului în poziție verticală.
- Ⓒ **Învelitoarea de protecție** – Poate fi îndepărtată pentru a căpăta acces la mecanismul de deschidere (în vederea utilizării decopertatorului procurabil ca accesoriu).
- Ⓓ **Spațiul pentru legat** – conține mecanismul de legat cu care se închide coperta cu fixare prin strângere.
- Ⓔ **Dispozitivul de măsură pentru lățimea cotorului** – Permite determinarea în funcție de cantitatea de hârtie a mărimii adecvate pentru coperta cu fixare prin strângere.

## Indicații de siguranță

### Utilizarea în conformitate cu destinația

- Acest aparat a fost conceput pentru a se lega cu el documente prin intermediul copertelor cu fixare prin strângere și al copertelor hardcover, marca Leitz. Folosiți-l numai în acest scop și așa cum este descris în Instrucțiunea de folosire de față.

### Măsuri de precauție de bază

- Aparatul este greu, fiți atent când îl așezați și la transport.
- Este permisă utilizarea aparatului numai pe un suport stabil și plan (de ex. o masă).
- Țineți copiii la distanță de aparat – pericol de rănire.
- Atenție, pericol de strivire pentru degete/mâini! Când legați, apucați levierul cu o mână și coperta cu mâna cealaltă, nelăsând alte persoane să se apropie de aparat.
- Nu folosiți piese adiționale care nu sunt aprobate de producător.
- Folosiți numai accesorii originale Leitz.

## Despachetarea aparatului

- Despachetați cu grijă aparatul și examinați-l privitor la eventuale deteriorări de la transport. Comunicați transportatorului imediat pagubele survenite pe timpul transportului.
- Cutia de carton trebuie să aibă următorul conținut:
  - impressBIND 140,
  - această Instrucțiune de folosire.
- Păstrați ambalajul cel puțin până la terminarea perioadei de garanție.

# Legarea

## 1. Așezarea aparatului

- Așezați aparatul pe un suport stabil.
- Rabateți în sus levierul de legat (A).

*Aparatul este acum pregătit pentru a fi folosit.*

## 2. Determinarea lățimii potrivite a cotorului

- Săltați dispozitivul de măsură (E) și plasați foile dedesubt.
- Lăsați dispozitivul de măsură din nou în jos și citiți pe scală lățimea recomandată pentru cotor.
- Scoateți foile.

*Indicația de lățime a cotorului se află pe șina metalică a copertei.*

Număr de foi (80 g/m <sup>2</sup> )	Lățimea cotorului copertei
15–35	3,5 mm
36–70	7 mm
71–105	10,5 mm
106–140	14 mm

## 3. Punerea foilor în copertă

- Aveți grijă ca toate foile să stea coliniar unele peste altele.
- Puneți foile în copertă.
- Aveți grijă ca distanța la muchia de sus și de jos a copertei să fie aceeași.

## 4. Legarea

- Asigurați-vă că levierul de legat (A) este rabătut complet în sus.
- Puneți coperta în deschizătura pentru legat.



**Atenție, pericol de strivire pentru degete/mâini!** Când legați, apucați levierul cu o mână și coperta cu cealaltă, nelăsând alte persoane să se apropie de aparat.

- Apăsăți levierul de legat (A) de 4 ori în jos. Când faceți acest lucru, retraceți levierul numai până la prima piedică.
- Rabateți levierul de legat din nou complet în sus și scoateți cartea gata copertată.

*Decopertatorul 7448-00-00 poate fi procurat ca articol separat. Cu acest accesoriu puteți desface o carte legată până la de trei ori, pentru a scoate sau adăuga foi.*

1

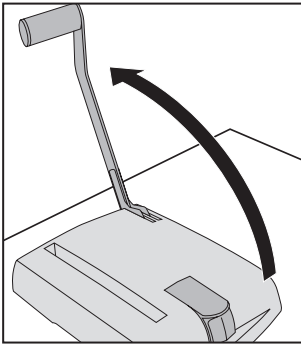

2

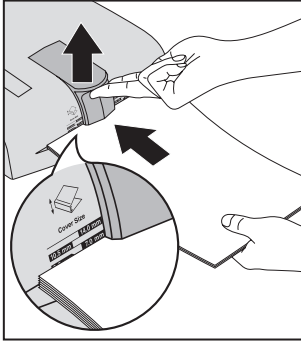

3

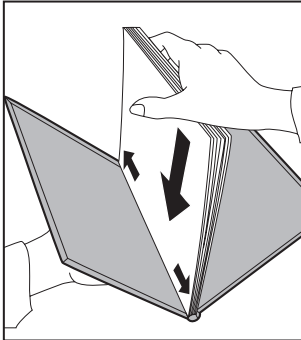

4

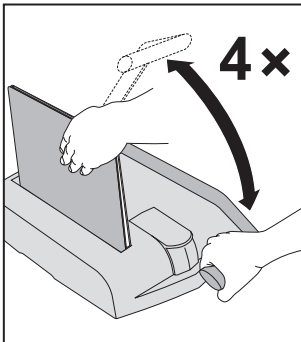

## Transportarea sau punerea de-o parte a aparatului

### 1. Transport

- Rabateți levierul de legat (A) în jos.
- Duceți aparatul cu ambele mâini, cu atenție, așa cum este ilustrat în figură.

### 2. Depozitare

- Așezați aparatul în poziție verticală pe piciorușele sale de sprijin (B), în vederea păstrării sale într-un loc adecvat.



**Atenție!** Așezați aparatul în așa fel încât să nu se poată răsturna (pericol de rănire).

- Nu depozitați în niciun caz aparatul în aer liber sau într-o ambianță umedă.

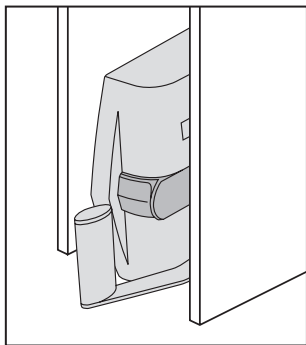
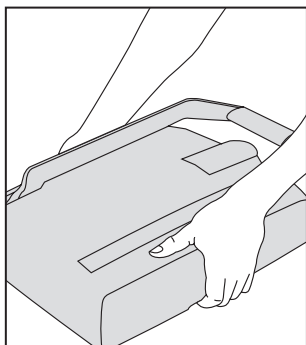

## Soluționarea unor probleme

Problema	Cauza/soluția
Foile sunt desprinse.	<ul style="list-style-type: none"><li>• <b>Coperta are mărimea greșită (de ex. 7 mm în loc de 3,5 mm).</b> Legați foile cu coperta de mărime imediat mai mică.</li><li>• <b>Coperta nu a fost închisă corect.</b> Plasați coperta încă o dată în spațiul pentru legat și apăsați levierul în jos cel puțin de patru ori.</li></ul>
Se dorește scoaterea sau adăugarea unor foi.	Cu decopertatorul care poate fi procurat ca accesoriu, copertele cu fixare prin strângere pot fi desfăcute și reînchise până la de trei ori.

## Întreținerea și îngrijirea

- Dacă aparatul este folosit corect, nu are nevoie de întreținere.
- Îndepărtați murdăria superficială cu o cârpă umedă. Evitați agenți de curățare agresivi și chimicale.
- Păstrați aparatul într-un loc uscat.

## Date tehnice

Mod de operare	manual
Formatul hârtiei	DIN A4
Mărimea copertei	3,5–14 mm
Capacitatea de legare	max. 140 foi (80 g/m <sup>2</sup> )
Performanța de legare	140 legări/oră
Greutatea netă	14,3 kg
Dimensiuni (l x a x î)	326 mm x 133 mm x 519 mm

Sub rezerva unor modificări tehnice.

## 3 ani garanție

### În caz de stricăciune, trimiteți împreună cu aparatul.

Toate aparatele de la LEITZ au trei ani de garanție, în condițiile următoare:

1. Garanția care începe la data cumpărării acoperă toate deficiențele de material și/sau de fabricație ale aparatelor.
2. Dacă o revendicați, vă rugăm să ne descrieți defectul în scris.
3. În caz de revendicare a garanției, aparatele se vor trimite la ESSELTE împreună cu acest tichet de garanție, într-un ambalaj adecvat. ESSELTE nu-și asumă răspunderea pentru pagubele survenite pe timpul transportului datorită unui ambalaj necorespunzător.
4. Ne obligăm prin garanția de față să înlocuim piesele defecte și să efectuăm lucrările de reparații necesare. Pe lângă aceasta, pentru garanție sunt valabile următoarele:
  - a) tichetul de garanție trebuie să fie completat de vânzător (cu data vânzării și ștampila de firmă),
  - b) aparatul trebuie să fi fost folosit de la cumpărare respectându-se Instrucțiunea de utilizare,
  - c) aparatul pentru care se revendică garanția trebuie să fie trimis la ESSELTE fără cheltuieli pentru destinatar, ESSELTE neasumându-și vreo răspundere pentru pierderea sau avariarea pe timpul transportului,
  - d) pagubele constatate trebuie să nu fi fost cauzate de un accident, de un abuz, printr-o modificare constructivă sau printr-o folosire incorectă,
  - e) ESSELTE, fără a fi prejudiciate eventuale drepturi la revendicare în baza Legii privind garantarea produselor, nu-și asumă răspunderea pentru niciun fel de pagube, pierderi sau cheltuieli, care sunt consecințe dintr-un defect al aparatului sau al accesoriilor acestuia, sau care au fost cauzate direct sau indirect de defectul respectiv.

Data cumpărării: \_\_\_\_\_

Nr. modelului/seria de modele: \_\_\_\_\_

Numele firmei/numele/secția: \_\_\_\_\_

Adresa/Tel.: \_\_\_\_\_

Vânzător (ștampila firmei): \_\_\_\_\_

Nr. de telefon/fax: \_\_\_\_\_

### Esselte România

Gheorghe Tițeica, 121C, mezanin  
Sector 2, București  
Tel: +40-212 424.070  
Fax: +40-212 422.063  
E-mail: romania@esselte.com



## Αγαπητέ πελάτη

Ευχαριστούμε που επιλέξατε τη συσκευή βιβλιοδεσίας της Leitz. Παρακαλούμε διαβάστε τις παρούσες οδηγίες χρήσης με επιμέλεια προκειμένου να εξοικειωθείτε με τη σωστή χρήση. Σε περίπτωση παραχώρησης της συσκευής σε τρίτους, θα πρέπει να παραδώσετε επίσης και τις παρούσες οδηγίες χρήσης.

## Πίνακας περιεχομένων

Αγαπητέ πελάτη .....	89
Υποδείξεις ασφαλείας .....	89
Χειριστήρια λειτουργίας της συσκευής impressBIND 140 .....	89
Αποσυσκευασία της συσκευής .....	89
Δέσιμο .....	90
Τριετής εγγύηση .....	92
Αντιμετώπιση προβλημάτων .....	92
Συντήρηση και φροντίδα .....	92
Τεχνικά στοιχεία .....	92

## Χειριστήρια λειτουργίας της συσκευής impressBIND 140

Ανοίξτε το πρόσθιο αναδιπλώσιμο καπάκι. Εκεί θα βρείτε μια απεικόνιση, την οποία θα πρέπει να έχετε υπόψη σας κατά την ανάγνωση των οδηγιών χρήσης.

- Α) **Μοχλός βιβλιοδεσίας** – Ενεργοποιεί το μηχανισμό βιβλιοδεσίας, που σφραγίζει το μαλακό εξώφυλλο. Σε περίπτωση χρήσης της συσκευής ανοίγματος βιβλιοδεσίας (διατίθεται σαν εξάρτημα) ο μοχλός αυτός ενεργοποιεί το μηχανισμό ανοίγματος.
- Β) **Πόδια στήριξης (δεξιά πλευρά)** – Καθιστούν επιπλέον την όρθια αποθήκευση της συσκευής.
- Γ) **Κάλυμμα** – Μπορεί να αφαιρεθεί, για την πρόσβαση στο μηχανισμό ανοίγματος (για τη χρήση της ως εξάρτημα διαθέσιμης συσκευής βιβλιοδεσίας).
- Δ) **Υποδοχή βιβλιοδεσίας** – Περιέχει το μηχανισμό βιβλιοδεσίας, που σφραγίζει το μαλακό εξώφυλλο.
- Ε) **Διάταξη μέτρησης για το πλάτος του οπίσθιου τμήματος** – Καθιστά δυνατό να διαπιστωθεί το μέγεθος του μαλακού εξώφυλλου με βάση την ποσότητα του χαρτιού.

## Υποδείξεις ασφαλείας

### Ενδεικνυόμενη χρήση

- Η παρούσα συσκευή αναπτύχθηκε για τη βιβλιοδεσία φύλλων με τη βοήθεια μαλακών ή σκληρών εξώφυλλων της μάρκας Leitz. Χρησιμοποιείτε τη συσκευή αποκλειστικά για το σκοπό που προορίζεται και όπως περιγράφεται στις παρούσες οδηγίες χρήσης.

### Βασικά προφυλακτικά μέτρα

- Να είστε προσεκτικοί, όταν τοποθετείτε ή μεταφέρετε τη βραβία συσκευής.
- Να χρησιμοποιείτε τη συσκευή μόνο σε μια σταθερή και επίπεδη επιφάνεια (π.χ. τραπέζι).
- Κρατήστε τη συσκευή μακριά από τα παιδιά - Κίνδυνος τραυματισμού.
- Προσοχή, κίνδυνος σύνθλιψης για τα δάχτυλα/ χέρια! Κατά το δέσιμο να κρατάτε το μοχλό με το ένα χέρι και το εξώφυλλο με το άλλο και να διατηρείτε τα άλλα άτομα μακριά από τη συσκευή.
- Μη χρησιμοποιείτε πρόσθετα εξαρτήματα για τα οποία δεν υπάρχει έγκριση από τον κατασκευαστή.
- Να χρησιμοποιείτε μόνο τα αυθεντικά εξαρτήματα της Leitz.

## Αποσυσκευασία της συσκευής

- Αφαιρέστε προσεκτικά τη συσκευή από τη συσκευασία της και ελέγξτε την για πιθανές βλάβες κατά τη μεταφορά. Ενημερώστε τον μεταφορέα άμεσα για βλάβες λόγω μεταφοράς.
- Το χαρτοκιβώτιο πρέπει να περιέχει τα ακόλουθα:
  - τη συσκευή impressBIND 140,
  - τις οδηγίες χρήσης.
- Φυλάξτε το υλικό συσκευασίας τουλάχιστον μέχρι το τέλος της περιόδου εγγύησης.

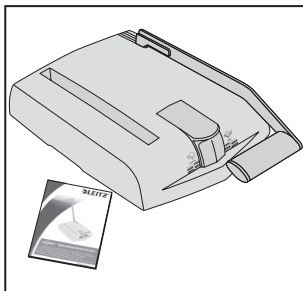

## Δέσιμο

### 1. Τοποθέτηση της συσκευής

- Τοποθετήστε τη συσκευή σε μια σταθερή επιφάνεια.
  - Αναδιπλώστε το μοχλό βιβλιοδεσίας (A).
- Η συσκευή είναι τώρα έτοιμη για λειτουργία.*

### 2. Διαπίστωση του κατάλληλου πλάτους του οπίσθιου τμήματος

- Ανασηκώστε τη διάταξη μέτρησης (B) και τοποθετήστε τα φύλλα από κάτω.
- Κατεβάστε πάλι τη διάταξη μέτρησης, και διαβάστε το συνιστώμενο πλάτος του οπίσθιου τμήματος από την κλίμακα.
- Βγάλτε τα φύλλα.

*Η ένδειξη πλάτους του οπίσθιου τμήματος βρίσκεται στη μεταλλική ράβδο του εξώφυλλου.*

Αριθμός φύλλων (80 g/m <sup>2</sup> )	Πλάτος οπίσθιου τμήματος του εξώφυλλου
15–35	3,5 mm
36–70	7 mm
71–105	10,5 mm
106–140	14 mm

### 3. Τοποθετήστε τα φύλλα μέσα στο εξώφυλλο

- Φροντίστε όλα τα φύλλα να είναι ευθυγραμμισμένα το ένα πάνω στο άλλο.
- Τοποθετήστε τα φύλλα μέσα στο εξώφυλλο.
- Φροντίστε απόσταση προς το ανώτερο και κατώτερο άκρο του εξώφυλλου να είναι η ίδια.

### 4. Δέσιμο

- Φροντίστε ο μοχλός βιβλιοδεσίας (A) να είναι πλήρως διπλωμένος προς τα πάνω.
  - Τοποθετήστε το εξώφυλλο μέσα στην υποδοχή βιβλιοδεσίας.
- ⚠ Προσοχή, κίνδυνος σύνθλιψης για τα δάχτυλα/χέρια!** Κατά το δέσιμο να κρατάτε το μοχλό με το ένα χέρι και το εξώφυλλο με το άλλο και να διατηρείτε τα άλλα άτομα μακριά από τη συσκευή.
- Ωθήστε το μοχλό βιβλιοδεσίας (A) τέσσερις φορές προς τα κάτω. Βάλτε το μοχλό πίσω, όμως μόνο μέχρι την πρώτη αντίσταση.
  - Αναδιπλώστε πλήρως το μοχλό βιβλιοδεσίας. Βγάλτε το ετοιμοδέτο βιβλίο.

*Η συσκευή ανοίγματος βιβλιοδεσίας 7448-00-00 διατίθεται ως ξεχωριστό εξάρτημα. Με το εξάρτημα αυτό μπορείτε να λύσετε ένα δεμένο βιβλίο για μέχρι και τρεις φορές, ούτως ώστε να αφαιρέσετε ή να προσθέσετε φύλλα.*

1

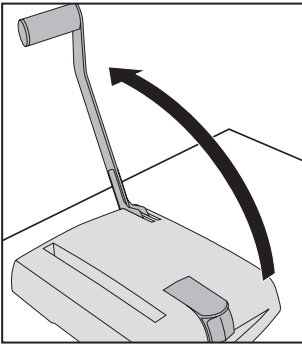

2

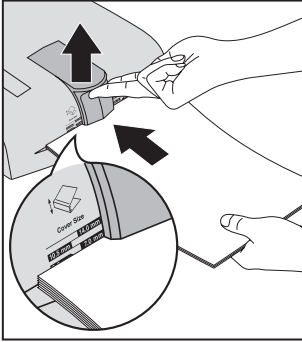

3

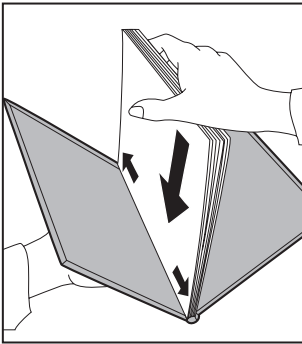

4

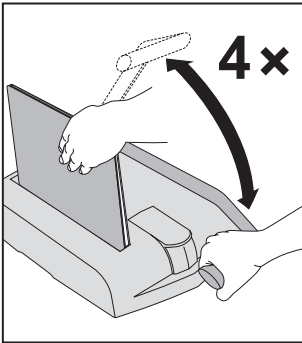

## Μεταφορά ή αποθήκευση συσκευής

### 1. Μεταφορά

- Διπλώστε το μοχλό βιβλιοδεσίας **(A)** προς τα κάτω.
- Μεταφέρετε τη συσκευή και με τα δύο χέρια, όπως φαίνεται στην απεικόνιση.

### 2. Αποθήκευση

- Τοποθετήστε τη συσκευή στα πόδια στήριξης **(B)**, για να την αποθηκεύσετε σε έναν κατάλληλο χώρο.



**Προσοχή!** Τοποθετήστε τη συσκευή έτσι, ώστε να μην υπάρχει κίνδυνος να πέσει (κίνδυνος τραυματισμού).

- Ποτέ μην αποθηκεύετε τη συσκευή σε εξωτερικό χώρο ή υγρό περιβάλλον.

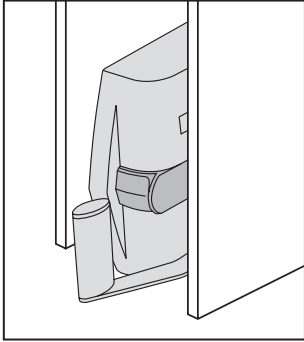
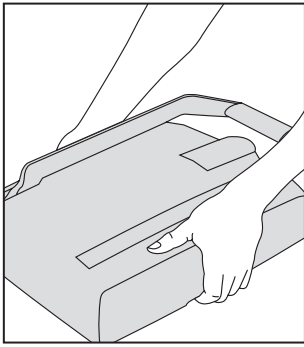

# Αντιμετώπιση προβλημάτων

Πρόβλημα	Αιτία/Λύση
Τα φύλλα είναι χαλαρά.	<ul style="list-style-type: none"><li>• <b>Το εξώφυλλο έχει το λάθος μέγεθος (π.χ. 7 mm αντί για 3,5 mm).</b> Δέστε τα φύλλα άλλη μια φορά με το αμέσως μικρότερο σε μέγεθος εξώφυλλο.</li><li>• <b>Το εξώφυλλο δεν έχει κλείσει σωστά.</b> Τοποθετήστε εκ νέου το εξώφυλλο στην υποδοχή βιβλιοδεσίας και πατήστε το μοχλό τουλάχιστον τέσσερις φορές προς τα κάτω.</li></ul>
Πρόκειται να αφαιρεθούν ή να προστεθούν φύλλα.	Με τη συσκευή ανοίγματος βιβλιοδεσίας που διατίθεται ως εξάρτημα, μπορείτε να ανοίξετε και να ξανακλείσετε τα μαλακά εξώφυλλα μέχρι και τρεις φορές.

## Συντήρηση και φροντίδα

- Η συσκευή δεν θα χρειαστεί συντήρηση όσο χρησιμοποιείται κατάλληλα.
- Αφαιρείτε τις εξωτερικές βρωμιές με ένα υγρό πανί. Μη χρησιμοποιείτε επιθετικά απορρυπαντικά ή χημικές ουσίες.
- Φυλάσσετε τη συσκευή σε στεγνό μέρος.

# Τριετής εγγύηση

**Σε περίπτωση βλάβης, να αποσταθεί μαζί με τη συσκευή.**

Όλες οι συσκευές LEITZ διαθέτουν τριετή εγγύηση με τους ακόλουθους όρους:

1. Η εγγύηση ισχύει από την ημερομηνία αγοράς και καλύπτει όλες τις βλάβες υλικού ή/και κατασκευής των συσκευών.
2. Σε διεκδίκηση αξίωσης, περιγράψτε εγγράφως τη βλάβη.
3. Σε διεκδίκηση αξίωσης στα πλαίσια της εγγύησης, πρέπει να τοποθετήσετε όλες τις συσκευές μαζί με την κάρτα εγγύησης στην κατάλληλη συσκευασία και να την αποστείλετε στην ESSELTE. Η ESSELTE απορρίπτει την ευθύνη για βλάβες που προκλήθηκαν κατά τη μεταφορά λόγω ακατάλληλης συσκευασίας.
4. Με την παρούσα εγγύηση αναλαμβάνουμε την υποχρέωση να αντικαταστήσουμε τα ελαττωματικά εξαρτήματα και να εκτελέσουμε τις ανάλογες εργασίες επισκευής. Για την εγγύηση ισχύει επίσης,
  - a) ότι το δελτίο εγγύησης συμπληρώθηκε από τον πωλητή (ημερομηνία αγοράς και σφραγίδα καταστήματος),
  - b) ότι από την ημέρα αγοράς, η συσκευή χρησιμοποιήθηκε όπως ορίζεται στις οδηγίες χρήσης,
  - c) ότι η συσκευή, για την οποία προβάλλεται αξίωση εγγύησης, αποστέλλεται οικειοθελώς στην ESSELTE και η ESSELTE δεν αναλαμβάνει καμία ευθύνη για απώλεια ή βλάβες κατά τη μεταφορά,
  - d) ότι οι διαπιστωμένες βλάβες δεν προκλήθηκαν από ατύχημα, κακομεταχείριση, τροποποίηση ή ακατάλληλη χρήση,
  - e) ότι η ESSELTE, ανεξάρτητα από τυχόν αξιώσεις που απορρέουν από το νόμο περί ευθύνης προϊόντων, δεν αναλαμβάνει καμία ευθύνη για ζημιές, απώλειες ή έξοδα που οφείλονται σε βλάβη της συσκευής ή των εξαρτημάτων αυτής, που προκλήθηκαν εξαιτίας αυτής ή που συσχετίζονται με αυτήν.



## Τεχνικά στοιχεία

Τρόπος χρήσης	Χειροκίνητος
Μορφή χαρτιού	DIN A4
Μέγεθος εξώφυλλου	3,5-14 mm
Ικανότητα βιβλιοδεσίας	μέγ. 140 φύλλα (80 g/m <sup>2</sup> )
Απόδοση βιβλιοδεσίας	140 βιβλιοδεσίες/ώρα
Καθαρό βάρος	14,3 kg
Διαστάσεις (Π x Β x Υ)	326 mm x 133 mm x 519 mm

Υπόκειται σε τεχνικές αλλαγές χωρίς προειδοποίηση.

Ημερομηνία αγοράς:

Αρ. μοντέλου/Σειρά μοντέλου:

Όνομα καταστήματος/Όνομα/Τμήμα:

Διεύθυνση/Τηλ.:

Πωλητής (σφραγίδα καταστήματος):

Αρ. τηλεφώνου/φας:

**Esselte Hellas**  
Βουτσινά 72  
Χολαργός 15561  
Τηλ: 210 6516290

## Sayın Müşterimiz!

Leitz ciltleme cihazını tercih ettiğiniz için teşekkür ederiz. Cihazın doğru kullanımı hakkında bilgi ve tecrübe edinmek için bu kullanım kılavuzunu lütfen dikkatle okuyun. Cihazı kullanım kılavuzu olmadan başkalarına vermemeyi unutmayın.

## İçindekiler

Güvenlik Uyarıları .....	93
impressBIND 140 Cihazının Fonksiyon Elemanları.....	93
Cihazın Ambalajdan Çıkarılması.....	93
Ciltleme .....	94
Cihazın Nakli veya Muhafazası .....	95
3 yıllık garanti.....	96
Sorunların Giderilmesi.....	96
Bakım ve Temizleme.....	96
Teknik Veriler .....	96

## impressBIND 140 Cihazının Fonksiyon Elemanları

Ön kapak sayfasını açın. Kullanım kılavuzunu okurken kapak sayfasında yer alan şekle bakabilirsiniz.

- A **Ciltleme kolu** – Ciltleme kapağını kapatan ciltleme mekanizmasını çalıştırır. Bu kol, cilt açıcı (aksesuar olarak temin edilebilir) kullanıldığında açma mekanizmasını çalıştırır.
- B **Ayaklar (sağ tarafta)** – Cihazın dik konumda yerleştirilmesine imkan sağlarlar.
- C **Kapak** – Açma mekanizmasına erişilmesi için (aksesuar olarak temin edilebilen cilt açıcının kullanılması için) açılır.
- D **Ciltleme yuvası** – Ciltleme kapağını kapatan ciltleme mekanizmasını içerir.
- E **Sırt kalınlığı ölçüm düzeneği** – Kâğıt miktarından yola çıkarak uygun olan kanallı ciltleme kapağını tespit etmeye yarar.

## Güvenlik Uyarıları

### Cihazın amaca uygun kullanımı

- Bu cihaz, Leitz marka kanallı ciltleme kapakları ve ciltler (hardcover) yardımıyla dokümanları ciltlemek için geliştirilmiştir. Cihazı sadece bu amaçla ve kullanım kılavuzunda tarif edildiği şekilde kullanın.

### Prensip olarak alınacak önlemler

- Ağır olan cihazı kurarken veya taşıırken dikkatli olun.
- Cihazı mutlaka sağlam ve düz bir zemin üzerinde (örn. masa) kullanın.
- Çocukları cihazdan uzak tutun – Yaralanma tehlikesi vardır.
- Dikkat, Parmaklar/Eller için sıkışma tehlikesi söz konusudur! Ciltleme yaparken bir elinizle kolu ve diğer elinizle cildi tutun ve başka kişilerin cihazdan uzak durmasını sağlayın.
- Üretici tarafından onaylı olmayan ek parçaları kullanmayın.
- Sadece orijinal Leitz aksesuarlarını kullanın.

## Cihazın Ambalajdan Çıkarılması

- Cihazı dikkatle ambalajından çıkarın ve olası nakliye hasarları bakımından kontrol edin. Nakliye hasarlarını derhal nakliyat şirketine bildirin.
- Kartonun içinde bulunması gerekenler:
  - impressBIND 140 cihazı,
  - kullanım kılavuzu.
- Ambalaj malzemesini en az garanti süresinin sonuna kadar saklayın.

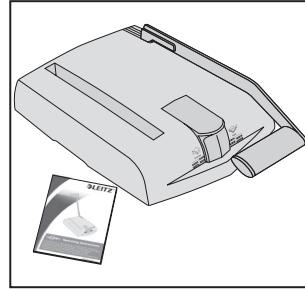

# Ciltleme

## 1. Cihazın kurulması

- Cihazı sağlam bir zemin üzerine koyun.
- Ciltleme kolunu (A) yukarı kaldırın.  
*Cihaz artık kullanıma hazırdır.*

## 2. Uygun sırt kalınlığının saptanması

- Ölçüm düzeneğini (E) kaldırmak ve sayfaları altına yerleştirin.
- Ölçüm düzeneğini tekrar indirin ve tavsiye edilen sırt kalınlığını skaldan okuyun-
- Sayfaları çıkarın.

*Sırt kalınlığı cildin metal kanalında yazılıdır.*

Sayfa sayısı (80 g/m <sup>2</sup> )	Cildin sırt kalınlığı
15-35	3,5 mm
36-70	7 mm
71-105	10,5 mm
106-140	14 mm

## 3. Sayfaları cildin içine yerleştirin

- Tüm sayfaların tam olarak üst üste gelmesine dikkat edin.
- Sayfaları cildin içine yerleştirin.
- Cildin üst kenarı ile alt kenarına mesafenin eşit olmasına dikkat edin.

## 4. Ciltleme

- Ciltleme kolunun (A) tam olarak yukarı kaldırdığından emin olun.
- Cildi ciltleme yuvasına yerleştirin.



### **Dikkat, Parmaklar/Eller için sıkışma tehlikesi söz konusudur!**

Ciltleme yaparken bir elinizle kolu ve diğer elinizle cildi tutun ve başka kişilerin cihazdan uzak durmasını sağlayın.

- Ciltleme kolunu (A) 4 kez aşağıya doğru bastırın. Bu sırada kolu sadece ilk dirence kadar geri götürün.
- Ciltleme kolunu tekrar yukarı tamamen kaldırın ve ciltlenen kitabı yuvasından çıkarın.

*7448-00-00 ürün numaralı cilt açıcı, ayrı bir ürün olarak temin edilebilir. Bu aksesuarla sayfa eklemek veya çıkarmak amacıyla ciltlenmiş kitapları en fazla üç defa açabilirsiniz.*

1

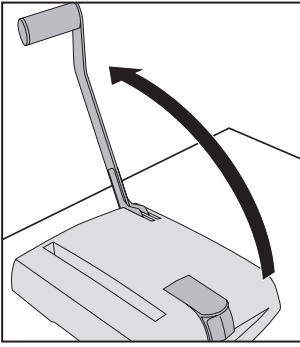

2

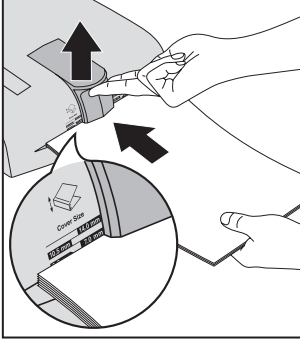

3

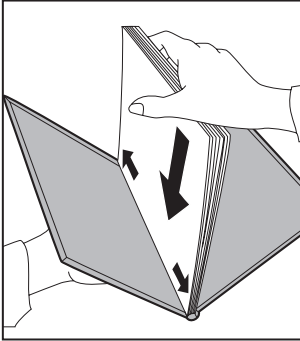

4

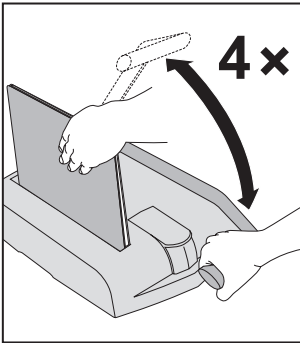

## Cihazın Nakli veya Muhafazası

### 1. Cihazın nakli

- Ciltleme kolunu ① aşağıya indirin.
- Cihazı şekilde gösterildiği gibi iki elle tutarak dikkatlice taşıyın.

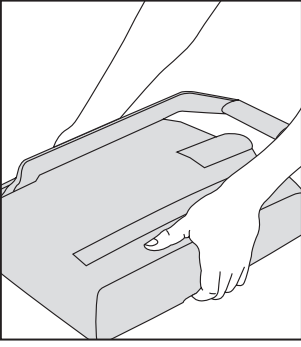

### 2. Cihazın muhafazası

- Cihazı, dik olarak ayaklarının ② üzerine koyarak uygun bir yerde muhafaza edin.



**Dikkat!** Cihazı devrilmeyecek şekilde muhafaza edin (yaralanma tehlikesi).

- Cihazı kesinlikle dışarıda veya nemli ortamlarda muhafaza etmeyin.

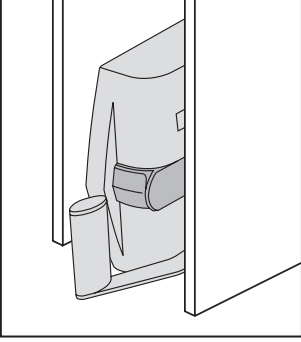

## Sorunların Giderilmesi

Sorun	Sebebi/Çözüm
Sayfalar sıkışmıyor.	<ul style="list-style-type: none"><li>• <b>Cildin ebatı yanlış (örneğin 3,5 mm yerine 7 mm)</b>. Sayfaları bir numara küçük ciltle bir kez daha ciltleyin.</li><li>• <b>Cilt doğru kapatılmadı</b>. Cildi bir kez daha ciltleme yuvasının içine yerleştirin ve kolu minimum dört kez aşağıya doğru bastırın.</li></ul>
Sayfa eklemek veya çıkarmak istiyorsunuz.	Aksesuar olarak temin edebileceğiniz cilt açıcı ile kanallı ciltleme kapakları en fazla üç sefer açılıp tekrar kapatılabilir.

## Bakım ve Temizleme

- Usulüne uygun kullanıldığında cihaz bakım gerektirmez.
- Dış kirlenmeleri nemli bir bezle silerek giderin. Aşındırıcı deterjanlar veya kimyasallar kullanmayın.
- Cihazı kuru yerde muhafaza edin.

## Teknik Veriler

Kullanım türü	Manüel
Kâğıt ebatı	DIN A4
Cilt ebatı	3,5–14 mm
Ciltleme kapasitesi	maks. 140 sayfa (80 g/m <sup>2</sup> )
Ciltleme gücü	Saatte 140 cilt
Net ağırlık	14,3 kg
Ebatlar (U x G x Y)	326 mm x 133 mm x 519 mm

Teknik değişiklik yapma hakkı saklıdır.

## 3 yıllık garanti

**Makinede arıza olduğu takdirde, makineyle birlikte iade edilecektir.**

LEITZ cihazları 3 yıllık garanti ile satılmaktadır. Bu 3 yıllık garantinin koşulları şöyledir:

1. Her makine, satın alma tarihinden itibaren 3 yıl süreyle her türlü malzeme ve/veya işçilik kusuruna karşı garantilidir.
2. Müşteri meydana gelen problemin detaylarını açıklayan yazılı bir ihbar ve satın alma tarihini kanıtlayan bir belge ibraz etmedikçe makinenin garanti kapsamında iadesi kabul edilmez.
3. Makineler Esselte'ye tamir için iade edilirken uygun bir ambalajla gönderilmelidir. Esselte, ürünlerin uygun ve yeterli ambalajlanmaması nedeniyle nakliye sırasında hasar görmesi halinde hiçbir sorumluluk kabul etmez.
4. Makinede gereken bütün parça ve işçilik giderleri Satıcı'nın sorumluluğu altındadır. Bu 3 yıllık garanti aşağıdaki koşullara tabidir:
  - a) Makinenin makine ile birlikte verilen kullanım talimatlarına kesin uygun bir şekilde kullanılmış olması.
  - b) Bu garantiden yararlanmak isteniliyorsa, makinenin, nakliye bedeli ödenmiş olarak, Esselte'ye iade edilmesi. Esselte nakliye sırasında meydana gelebilecek zarar veya hasarlar için sorumluluk kabul etmez.
  - c) Arızanın bir kaza, yanlış kullanım, tadilat veya ihmalden kaynaklandığı tespit edildiği takdirde bu garanti geçersizdir.
  - d) Esselte, cihaz veya aksesuarlarında ne olursa olsun herhangi bir kusurdan kaynaklanan zarar, hasar veya giderler için bu garanti kapsamında herhangi bir zimni sorumluluk kabul etmez;
  - e) Bu garanti sizin bir tüketici olarak sahip olduğunuz kanuni haklarınızı etkilemez.

Satın Alma Tarihi:

Model No. Seri No.:

Şirketin Adı:

Temas kurulacak kişinin adı:

Adres:

Telefon/Faks:

**Esselte Leitz Büro Malzemeleri Sanayi ve Ticaret A.Ş.**

Ayazağa Ticaret Merkezi No:11 Kat 2 Maslak

34398 İstanbul

TURKEY

Telefon: 0 212 286 26 30

Faks: 0 212 286 26 28











