



Questo manuale d'istruzione è fornito da trovaprezzi.it. Scopri tutte le offerte per [Lenco MES-415](#) o cerca il tuo prodotto tra le [migliori offerte di Lettori Multimediali](#)



Questo manuale d'istruzione è fornito da trovaprezzi.it. Scopri tutte le offerte per [Lenco MES-415](#) o cerca il tuo prodotto tra le [migliori offerte di Lettori Multimediali](#)

# Lenco

**Model: MES- 415**



**USER MANUAL PORTABLE DVD**

**HANDLEIDING DRAAGBARE DVD SPELER**

**BENUTZERHANDBUCH TRAGBARER DVD-PLAYER**

**MANUEL DE L'UTILISATEUR DVD PORTABLE**

**MANUAL DEL USUARIO REPRODUCTOR DE DVD PORTÁTIL**

## Index

|                 |    |
|-----------------|----|
| English.....    | 3  |
| Nederlands..... | 13 |
| Deutsch.....    | 23 |
| Français.....   | 33 |
| Español .....   | 43 |

## English

Dear Customer, thank you for purchasing this Portable DVD player. When opening the box for the first time, please check whether all the accessories are present. Before connecting parts and power, please carefully read the user manual and always keep these instructions close by your Portable DVD player.

### 1.Safety Instructions

- Before using this product, read and follow all warnings and instructions.
- This device is not intended for use by people (including children) with physical, sensory or mental disabilities, or a lack of experience and knowledge, unless they're under supervision or have received instructions about the correct use of the device by the person who is responsible for their safety;
- This product is intended for household use only and not for commercial or industrial use.
- Do not expose to dripping or splashing.
- No naked flame sources, such as lighted candles, should be placed on or near the product.
- Ventilation should not be impeded by covering ventilation openings with items such as newspapers, table cloths, curtains and the like.
- Make sure the unit is adjusted to a stable position. Damage caused by using this product in an unstable position or by failure to follow any other warning or precaution contained within this user manual will not be covered by warranty.
- Do not place objects filled with liquids, such as vases on or near the product.
- Do not use or store this product in a place where it is subject to direct sunlight, heat, excessive dust or vibration.
- Do not keep or store this product in wet conditions for a long period.
- Do not clean this product with water or other liquids.
- Do not block or cover the slots and holes in the product.
- Do not push foreign objects into the slots or holes in the product.
- Do not attempt to open this product yourself. There are no user serviceable parts inside.



Warning

- Never remove the casing of this device.
- Never place this device on other electrical equipment.

### Notice

- If at any time in the future you should need to dispose of this product please note that: All batteries and accumulators need to be removed from this product (Removal of Waste Batteries and Accumulators).
- Always bring your product to a professional to remove the built-in battery.

Power supply adaptor

Manufacturer: Shenzhen Mass Power Electronics Limited

Model number: EFF0900150E1BA

Use only the power supply listed in the user instructions

### WARNING

Do not ingest the battery, Chemical Burn Hazard  
(The remote control supplied with) This product contains a coin/button cell battery. If the coin/button cell battery is swallowed, it can cause severe internal burns in just 2 hours and can lead to death.  
Keep new and used batteries away from children.  
If the battery compartment does not close securely, stop using the product and keep it away from children.  
If you think batteries might have been swallowed or placed inside any part of the body, seek immediate medical attention.

To prevent possible hearing damage, do not listen at high volume levels for long periods.

## **2. Box content:**

1 x Remote control including battery

1 x Car Adaptor

2 x Headphone

2 x Car mounting bracket

Note : If some parts are missing please contact your dealer as soon as possible

### 3. Identification of Controls

#### Main Unit

MASTER TFT SCREEN

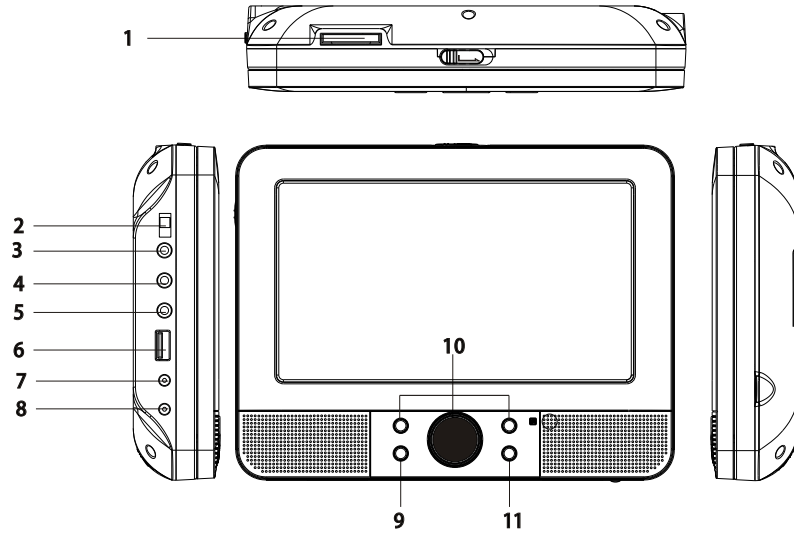

1. SD/MMC
2. POWER ON/OFF
3. HEADPHONE OUT JACKS
4. VIDEO/AUDIO OUT
5. VIDEO/AUDIO IN
6. USB
7. DC OUT
8. DC IN 9-12V
9. ENTER
10. UP/DOWN/LEFT/RIGHT/VOL-/VOL+
11. SOURCE
12. UP/DOWN
13. MODE

Slaver TFT menu setting.

14. LEFT/VOL-/RIGHT / VOL+
15. BACK LIGHT

Slaver TFT backlight switch.

SLAVER TFT SCREEN

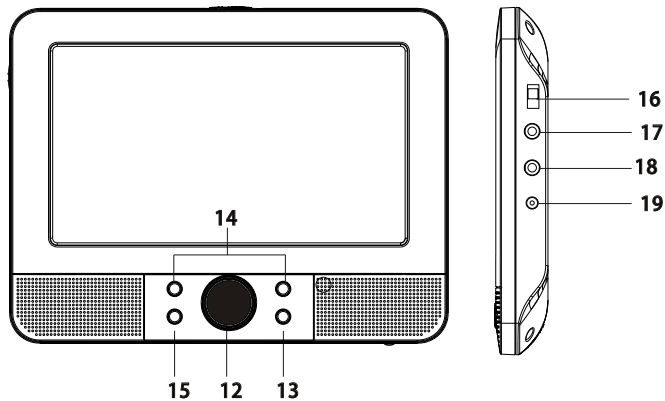

16. POWER ON/OFF
17. AV IN
18. HEADPHONE OUT JACKS
19. DC IN

### 3. Identification of Controls

#### Remote control unit

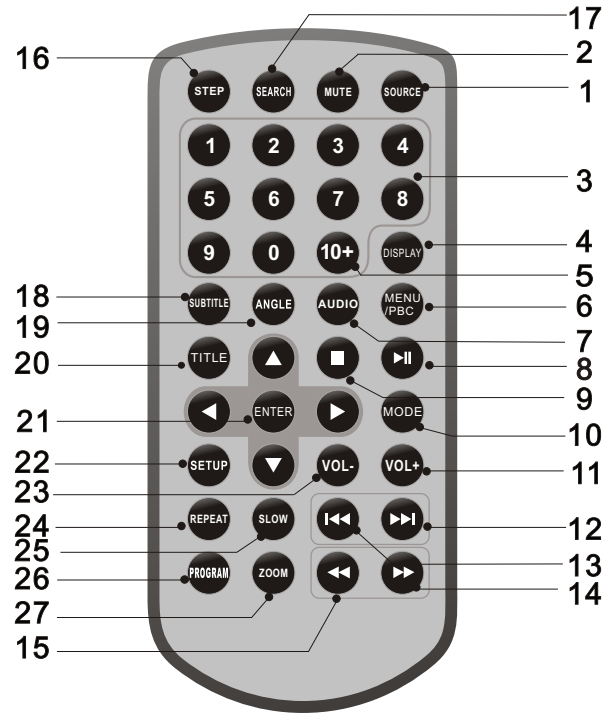

#### 1. SOURCE

DVD/CARD/USB/AV IN.

#### 2. MUTE

Disable Audio output.

#### 3.0-9 NUMBER BUTTON

Selects numbered items in a menu.

#### 4. DISPLAY

To display the playtime and status information.

#### 5. 10+ BUTTON

In order to select a track 10 or greater, first press 10+, For example; select track 12, first press 10+, and then press number 2 button.

#### 6. MENU/PBC

Return to DVD root menu(DVD).

PBC on/off switch (VCD) .

#### 7. AUDIO

**DVD:**Press AUDIO repeatedly during playback to hear a different audio language or audio track, if available.

**CD/VCD:**Press AUDIO repeatedly during playback to hear a different audio channel ( Left,Right,Mix,Stereo).

#### 8. PLAY/PAUSE

Press PLAY/PAUSE once to pause playback, pressing PLAY/PAUSE second time will resume the playback.

#### 9. STOP

When this button is pressed once, the unit records the stopped point, from where playback will resume if PLAY(▶▶) is pressed after wards. But if STOP button is pressed again instead of PLAY(▶▶) button, there will be no resume function.

#### 10. MODE

Set LCD parameter(adjust bightness, contrast,and saturation).

#### 11. VOL+

#### 12. Forward Skip

Go to next chapter/ track.

#### 13. Reverse Skip

Go to previous chapter/ track to the beginning.

#### 14. ▶▶ BUTTON

Press ▶▶ BUTTON allow skipping ahead at 5-level speed(X2->X4->X8->X16->X32->PLAY), press PLAY button return to normal playback.

### 3. Identification of Controls

#### *Remote control unit*

##### **15. ◀◀BUTTON**

Press ◀◀ BUTTON allow skipping back at 5-level speed(X2->X4->X8->X16->X32->PLAY), press PLAY button return to normal playback.

##### **16. STEP**

Step the motion in DVD mode.

##### **17. SEARCH**

Go to time point , title or chapter you want in DVD Mode.

##### **18. SUBTITLE**

Press SUBTITLE repeatedly during playback to hear different subtitle languages.

##### **19. ANGLE**

DVD:Press ANGLE will change the view angle, on DVDs that support this feature.

##### **20. TITLE**

Return to DVD title menu

##### **21. ENTER**

Confirms menu selection..

##### **22.SETUP**

Accesses or removes setup menu.

##### **23.VOL-**

Adjust volume

##### **24. REPEAT**

Press REPEAT during playback to select a desired repeat mode.

DVD: you can play select repeat chapter/title/off.

CD/VCD: you can select repeat single/all/off.

MP3: you can select repeat single/folder/off.

##### **25. SLOW**

Press Slow button repeatedly to enter slow playback, and cycle between different speeds. The speeds are 1/2,1/4,1/8,1/16,and normal.

##### **26. PROGRAM**

DVD/VCD:The program function enables you to store your favourite tracks from the disc. Press PROGRAM button ,then PROGRAM MENU will appear on screen, now you can use the number key to direct input the titles, chapters or tracks number and select PLAY option. To resume normal playback, press PROGRAM and select clear program option on the program menu,press PROGRAM again to exit the program menu.

##### **27. ZOOM**

DVD/VCD: Use ZOOM to enlarge or shrink the video image.

1.Press ZOOM during playback or still playback to activate the Zoom function. The square frame appears briefly in the right bottom of the picture.

2. Each press of the ZOOM button changes the TV screen in the following sequence:

2X size → 3X size → 4X size → 1/2 size → 1/3 size → 1/4size→normal size

JPEG: Use ZOOM to enlarge or shrink the picture.

1.Press 'ZOOM' .

2.Use "▶▶" to enlarge, or "◀◀" to shorten the picture.

Use the ▲ ▼ ◀ ▶ buttons to move through the zoomed picture.

## 4. Setup Menu Setting

### General Setup Page

Press SETUP button to get the setup menu. Use direction buttons ▲ ▼ ◀ ▶ to select the preferred item. After finishing settings, press SETUP again to normal display.

The following menu items can be changed:

**GENERAL:** selects the **GENERAL PAGE** menu.

**AUDIO:** selects the **AUDIO PAGE** menu.

**VIDEO:** selects the **VIDEO PAGE** menu.

**PREFERENCE :** selects the **PREFERENCE PAGE** menu.

### General Setup Page

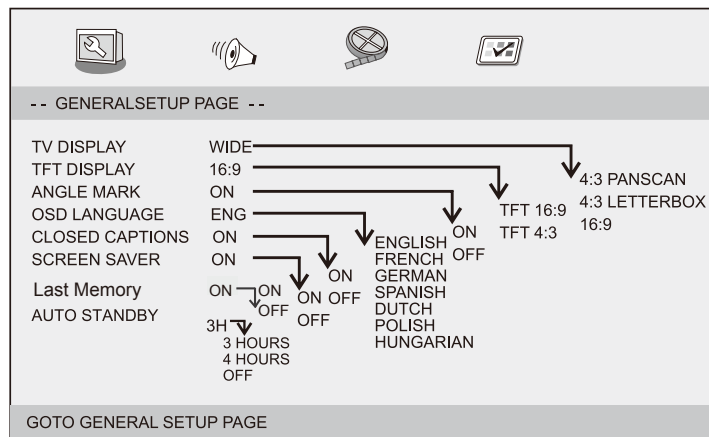

**TV DISPLAY:** selects the aspect ratio of the playback picture.

**4:3 PANSKAN:** if you have a normal TV and want both sides of the picture to be trimmed or formatted to fit your TV screen.

**4:3 LETTERBOX:** if you have a normal TV. In this case, a wide picture with black bands on the upper and lower portions of the TV screen will be displayed.

**16:9:** wide screen display.

**TFT DISPLAY:** Selects the TFT display to 16:9 or 4:3.

### Angle Mark

Displays current angle setting information on the right hand corner of the TFT screen if available on the disc.

### OSD Language

You can select your own preferred language settings.

### Closed Captions

Closed captions are data that are hidden in the video signal of some discs. Before you select this function, please ensure that the disc contains closed captions information and your TV set also has this function.

### Screen Saver

This function is used to turn the screen saver On or Off.

### Last Memory

If this function is switched to ON, the DVD will resume play on the last known position, when the unit was stopped, powered down or dvd was reinserted.

### AUTO STANDBY

This function is used to put the device in the standby mode.

### Audio Setup Page

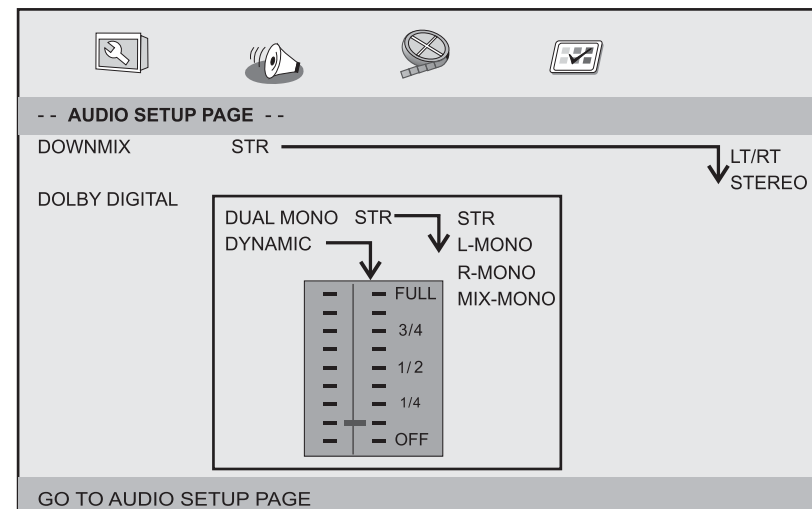

## 4. Setup Menu Setting

### Audio Setup Page

#### Downmix

This options allows you to set the stereo analog output of your DVD Player.

- LT/RT** :Select this option if your DVD Player is connected to a Dolby Pro Logic decoder.
- Stereo** :Select this option when output delivers sound from only the two front speakers.

#### Dolby digital

The options included in Dolby Digital Setup are: 'Dual Mono ' and 'Dynamic '.

#### Dual Mono

- Stereo**:Left mono sound will send output signals to Left speaker and Right mono sound will send output signals to Right speaker.
- L-Mono**:Left mono sound will send output signals to Left speaker and Right speaker.
- R-Mono**:Right mono sound will send output signals to Left speaker and Right speaker.
- Mix-Mono**:Left and Right mixed mono sound will send output signals to Left and Right speakers.

#### Dynamic

Dynamic range compression.

### Video Setup Page

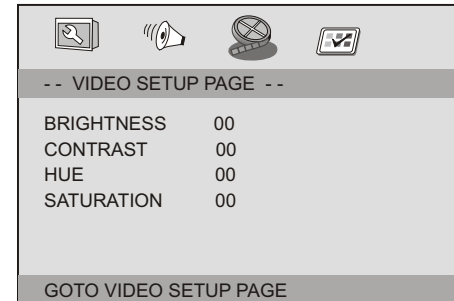

Brightness,Contrast,Hue,Saturation:setting the video quality.

### Preference Page

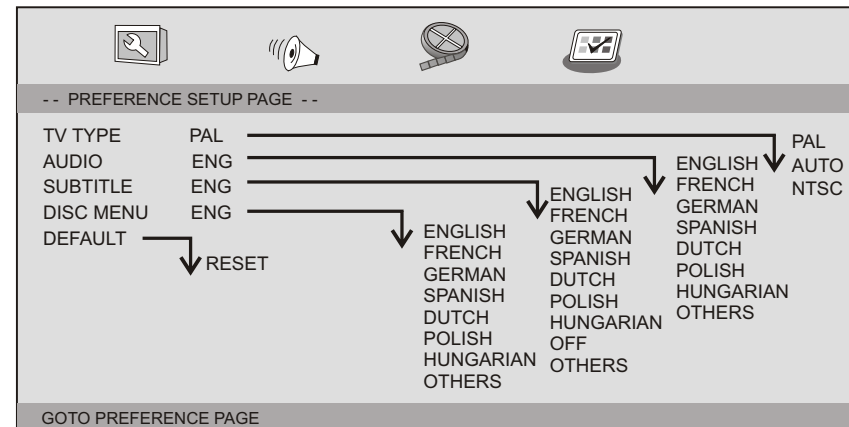

#### TV Type

Selecting the colour system that corresponds to your TV when AV outputs.This DVD Player is compatible with both NTSC and PAL.

## 4. Setup Menu Setting

### Preference Page

**PAL** - Select this if the connected TV is PAL system. It will change the video signal of a NTSC disc and output in PAL format.

**NTSC** - Select this if the connected TV is NTSC system. It will change the video signal of a PAL disc and output in NTSC format.

**Auto**: Change the video signal output automatic according to the playing disk format.

**Audio**: Selects a language for audio (if available).

**Subtitle**: Selects a language for subtitle (if available).

**Disc Menu**: Selects a language for disc menu (if available).

**Default**: Back to the factory setting.

## 5. Slaver TFT Menu Setting

### Picture Page

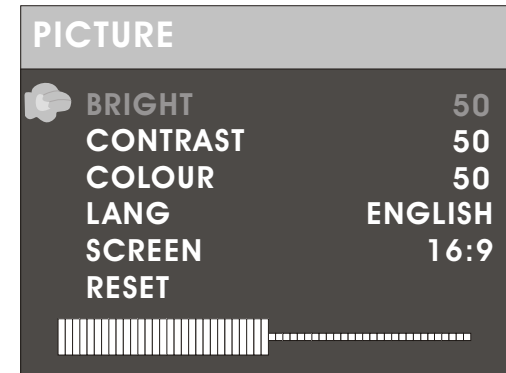

### Bright

Adjust screen Bright Setting.

### Contrast

Adjust screen Contrast Setting.

### Colour

Adjust screen Color Setting.

### LANG

Adjust Menu OSD Language

### SCREEN

Adjust screen 16:9 or 4:3

### RESET

Reset to default setting.

## 6. Parameters and specifications

### Electronical parameters

|                           |                  |                                    |
|---------------------------|------------------|------------------------------------|
| <b>Power requirements</b> |                  | : AC 100-240 V , 50/60 Hz          |
| <b>Power consumption</b>  |                  | : <15W                             |
| <b>Operating humidity</b> |                  | : 5 % to 90 %                      |
| <b>Output</b>             | <b>VIDEO OUT</b> | : 1 Vp-p (75Ω)                     |
|                           | <b>AUDIO OUT</b> | : 1.0 Vrms (1 KHz, 0 dB)           |
|                           | <b>Audio</b>     | : Speaker: 1Wx2, Headphones output |

## System

|                              |  |
|------------------------------|--|
| <b>Laser</b>                 | : Semiconductor laser, wavelength 650 nm       |
| <b>Signal system</b>         | : NTSC / PAL                                   |
| <b>Frequency response</b>    | : 20Hz to 20 kHz(1dB)                          |
| <b>Signal-to-noise ratio</b> | : More than 80 dB (ANALOG OUT connectors only) |
| <b>Dynamic range</b>         | : More than 80 dB (DVD/CD)                     |

Note: Design and specifications are subject to change prior notice.

### Mounting the DVD in a Car

Use the supplied mounting kit to install the DVD players on the back of the vehicle's headrests.

1. Align the angled support's bolt to the screw hole on the back of the DVD unit. Turn the bolt clockwise and secure the support.

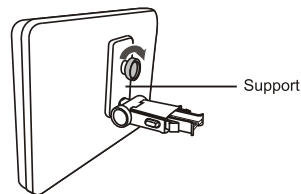

2. Lift the headrest off its leg supports. Align the horizontal support with the headrest leg slots and ensure the horizontal support rests securely on the top of the car seat. Reattach the headrest.

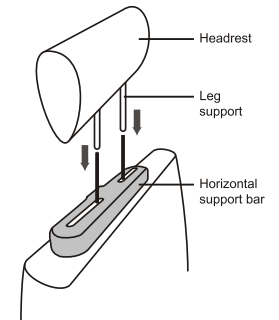

Remark: If the legs of the headrest are too thick for the opening of the horizontal support bar of the bracket, please unscrew the 4 screws of the support bar of the bracket to adjust the opening. In case the screws are too short, use the longer screws (provided in the giftbox).



3. Grip the DVD firmly with both hands and slot the angled support firmly into the support bar. It will click. Ensure the entire unit is secure.
4. Adjust the angle of the DVD unit, then secure by tightening the bolt on the right.
5. To remove the DVD from the horizontal support bar, support the DVD unit with one hand. With the other hand, firmly squeeze the release buttons either side of the angled support and pull.

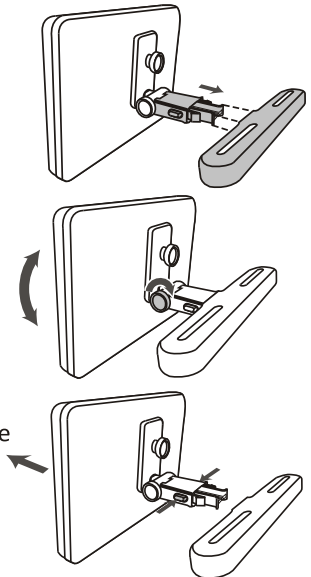

- This unit should never be used by the vehicle's driver or left unsecured in the vehicle while driving.
- If this unit is being used in your vehicle, be sure that it is secured or held safely, and does not obstruct any safety device, including air bags or seat belts.
- All passengers should wear seat belts when using this unit in a moving vehicle.
- If in doubt, please contact your vehicle manufacturer for further advice.

## 7. Guarantee

Lenco offers service and warranty in accordance with the European law, which means that in case of repairs (both during and after the warranty period) you should contact your local dealer.

Important note: It is not possible to send products that need repairs to Lenco directly.

Important note: If this unit is opened or accessed by a non-official service center in any way, the warranty expires.

This device is not suitable for professional use. In case of professional use, all warranty obligations of the manufacturer will be voided.

## 8. Disclaimer

Updates to Firmware and/or hardware components are made regularly. Therefore some of the instruction, specifications and pictures in this documentation may differ slightly from your particular situation. All items described in this guide for illustration purposes only and may not apply to particular situation. No legal right or entitlements may be obtained from the description made in this manual.

## 9. Disposal of the Old Device



This symbol indicates that the relevant electrical product or battery should not be disposed of as general household waste in Europe. To ensure the correct waste treatment of the product and battery, please dispose them in accordance to any applicable local laws of requirement for disposal of electrical equipment or batteries. In so doing, you will help to conserve natural resources and improve standards of environmental protection in treatment and disposal of electrical waste (Waste Electrical and Electronic Equipment Directive).

## 10. CE Marking



Products with the CE marking comply with the EMC Directive (2014/30/EU) and the Low Voltage Directive (2014/35/EU) issued by the Commission of the European Community.

Hereby, Lenco Benelux BV, Thermiekstraat 1a, 6361 HB Nuth, The Netherlands, declares that this product is in compliance with the essential requirements .

The declaration of conformity may be consulted via [techdoc@lenco.com](mailto:techdoc@lenco.com)

## 11. Service

For more information and helpdesk support, please visit [www.lenco.com](http://www.lenco.com)  
Lenco Benelux BV, Thermiekstraat 1a, 6361 HB, The Netherlands.

## Nederlands

Beste klant, hartelijk dank voor het aanschaffen van deze draagbare DVD-speler. Controleer bij de eerste keer openen van de doos of alle accessoires aanwezig zijn. Lees vóór het aansluiten van onderdelen op de spanningsbron de handleiding zorgvuldig door en houd deze instructies in de buurt van uw draagbare DVD-speler.

### 1. Veiligheidsinstructies

- Lees voor het gebruik van dit product alle waarschuwingen en instructies en volg ze op.
- Dit apparaat is niet bedoeld voor gebruik door personen (inclusief kinderen) met een lichamelijke, zintuiglijke of verstandelijke beperking of met een gebrek aan kennis en ervaring, tenzij zij onder toezicht staan of instructies over het juiste gebruik van het apparaat hebben gekregen van de persoon die verantwoordelijk is voor hun veiligheid;
- Dit product is alleen voor huishoudelijk gebruik bedoeld en niet voor commercieel of industrieel gebruik.
- Stel het niet bloot aan druppels of spatwater.
- Er mogen geen bronnen van open vuur, zoals brandende kaarsen, op of in de buurt van het toestel worden geplaatst.
- De ventilatie mag niet worden belemmerd door het bedekken van de ventilatieopeningen door bijvoorbeeld kranten, tafelkleden, gordijnen en dergelijke.
- Verzeker u ervan dat het apparaat in een stabiele positie staat opgesteld. Schade, veroorzaakt door het gebruik van dit product in een onstabiele positie, of door het niet naleven van waarschuwingen of voorzorgsmaatregelen genoemd in deze handleiding, valt niet onder de garantie.
- Plaats geen voorwerpen gevuld met vloeistoffen, zoals vazen, op of bij het product.
- Dit product niet gebruiken of opslaan op plaatsen waar het wordt blootgesteld aan direct zonlicht, hitte, buitensporig veel stof of trillingen.
- Houd of bewaar dit product niet gedurende langere tijd onder vochtige omstandigheden.
- Reinig dit product niet met water of andere vloeistoffen.
- Bedek of blokkeer de gleuven en de gaten in het product niet.
- Stop geen vreemde voorwerpen in de gleuven of gaten van het product.
- Probeer dit product niet zelf te openen. Er zitten geen door de gebruiker te onderhouden onderdelen in.



Waarschuwing

- Verwijder nooit de behuizing van dit apparaat.
- Plaats dit apparaat nooit op andere elektrische apparatuur.

### Let op

- Als het in de toekomst nodig is om dit product af te voeren, let dan op het volgende: Alle batterijen en accu's dienen uit het product te worden verwijderd (verwijdering van afval batterijen en accu's).
- Breng het apparaat altijd naar een vakman om de geïntegreerde batterij te laten verwijderen.

Voedingsadapter

Fabrikant: Shenzhen Mass Power Electronics Limited

Modelnummer: EFF0900150E1BA

### WAARSCHUWING

Batterij niet inslikken, risico op chemische brandwonden (De afstandsbediening meegeleverd met) Dit product bevat een munt/knoopcelbatterij. Als deze knoopcelbatterij wordt ingeslikt, kan dit binnen slechts 2 uur tot ernstige interne brandwonden en fataal letsel leiden.

Houd nieuwe en gebruikte batterijen buiten bereik van kinderen. Als de batterijhouder niet goed kan worden gesloten, dient u het product niet meer te gebruiken en buiten bereik van kinderen te houden. Als u denkt dat batterijen zijn ingeslikt of binnenin een willekeurig lichaamsdeel terecht zijn gekomen, dient u onmiddellijk medische hulp te zoeken.

Luister nooit voor lange tijd op hoge volumenniveaus, om mogelijke gehoorbeschadiging te voorkomen.

## **2. Inhoud van de doos:**

1 x afstandsbediening inclusief accu

1 x Auto-adapter

2 x Hoofdtelefoon

2 x Auto-montagebeugel

Opmerking: Als er onderdelen ontbreken, neem dan zo snel mogelijk contact met uw dealer op.

### 3. Hoofdapparaat

#### Hoofdapparaat

HOOFD TFT-SCHERM

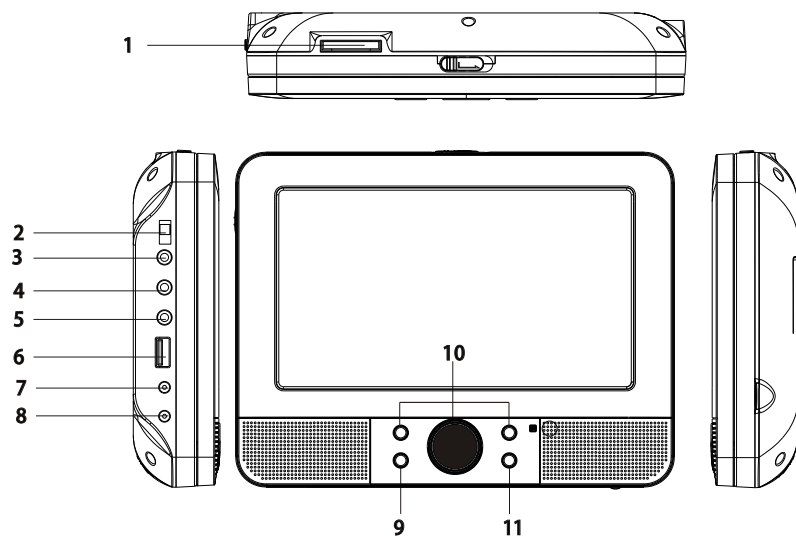

1. SD/MMC
2. AAN/UIT
3. AANSLUITING HOOFDTELEFOONUITGANG
4. VIDEO/AUDIO-UITGANG
5. AV-ingang
6. USB
7. Gelijkspanningsuitgang
8. Ingang 9-12 V gelijkspanning
9. ENTER
10. OMHOOG/OMLAAG/LINKS/RECHTS/VOL-/VOL+
11. SOURCE
12. OMHOOG/OMLAAG
13. MODE

HULP TFT-SCHERM

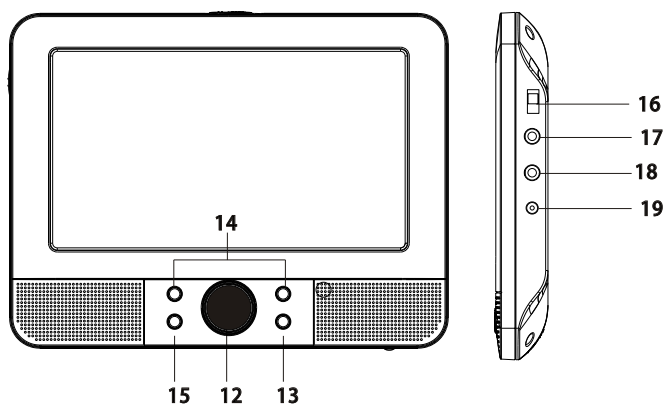

HULP TFT menu-instelling.

14. LINKS/VOL-/RECHTS/VOL+
15. BACK LIGHT

HULP TFT schakelaar achtergrondverlichting.

16. AAN/UIT
17. AV-ingang
18. AANSLUITING HOOFDTELEFOONUITGANG
19. DC IN

### 3. Hoofdapparaat

#### Afstandsbediening

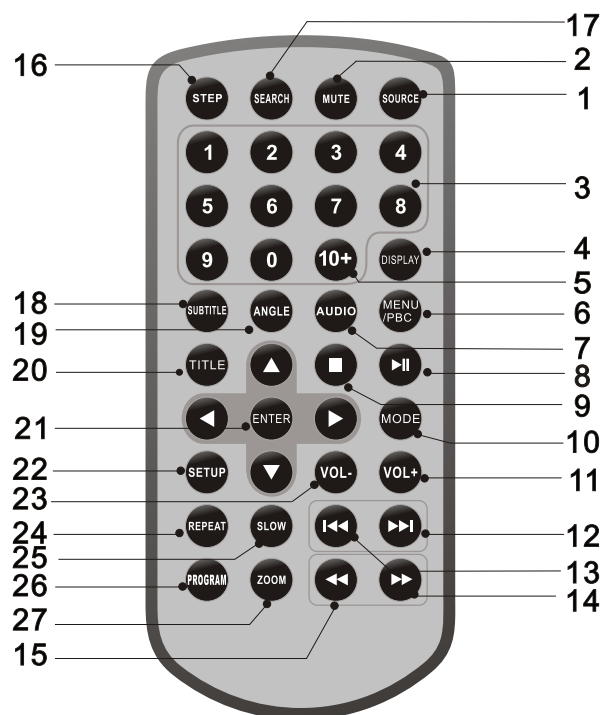

#### 1. SOURCE

DVD/KAART/USB/AV IN.

#### 2. MUTE

Uitschakelen audio-uitgang.

#### 3. NUMERIEKE TOETSEN 0-9

Voor het selecteren van genummerde onderdelen in een menu.

#### 4. DISPLAY

Voor het weergeven van de speelduur en de statusinformatie.

#### 5. 10+ TOETS

Druk eerst op 10+ om tracknummer 10 of hoger te selecteren. Bijvoorbeeld: selecteer track 12 door eerst op 10+ te drukken en vervolgens op cijfertoets 2.

#### 6. MENU/PBC

Terugkeren naar het DVD-hoofdmenu (DVD).  
PBC aan/uitschakelaar (VCD).

#### 7. AUDIO

DVD: Druk tijdens het afspelen herhaaldelijk op AUDIO om, indien beschikbaar, de verschillende talen voor de audio te laten horen.

CD/VCD: Druk in afspeelmodus meerdere keren op "AUDIO" om van audiokanaal te wisselen (Links, Rechts, Mix, Stereo).

#### 8. AF SPELEN/PAUZE

Druk eenmaal op "AF SPELEN/PAUZE" om het afspelen te pauzeren, druk een tweede keer op "AF SPELEN/PAUZE" om het afspelen te hervatten.

#### 9. STOP

Wanneer u eenmaal op deze toets drukt, zal het apparaat het gestopte punt opslaan en het afspelen vanaf dit punt hervatten wanneer u op "AF SPELEN (▶||)" drukt. Als u echter nogmaals op de "STOP"-toets i.p.v. de "AF SPELEN (▶||)"-toets drukt, dan is deze hervatfunctie niet beschikbaar.

#### 10. MODE

LCD-parameters instellen (helderheid, contrast en verzadiging aanpassen).

#### 11. VOL+

#### 12. Vooruit overslaan

Naar het volgende hoofdstuk of de volgende track gaan.

#### 13. Achteruit overslaan

Naar het vorige hoofdstuk of het begin van de huidige track gaan.

#### 14. >>> TOETS

Druk op de >>>-TOETS om op 5 verschillende snelheden vooruit te spoelen (X2 -> X4 -> X8 -> X16 -> X32 -> AF SPELEN), druk op de "AF SPELEN"-toets om de normale afspeelmodus te hervatten.

### 3. Hoofdapparaat

#### *Afstandsbediening*

##### **15. ◀◀ TOETS**

Druk op de ◀◀-TOETS om op 5 verschillende snelheden terug te spoelen (X2 -> X4- > X8- > X16- > X32- > AFSPELEN), druk op de "AFSPELEN"-toets om de normale afspeelmodus te hervatten.

##### **16. STEP**

Stapsgewijs afspelen in DVD-modus.

##### **17. SEARCH**

Ga in de DVD-modus naar een gewenst tijdstip, titel of hoofdstuk.

##### **18. SUBTITLE**

Druk tijdens het afspelen herhaaldelijk op SUBTITLE om verschillende talen voor de ondertiteling weer te geven.

##### **19. ANGLE**

DVD: Door op ANGLE te drukken wijzigt de kijkhoek voor DVD's die deze functie ondersteunen.

##### **20. TITLE**

Terugkeren naar het DVD-titelmenu.

##### **21. ENTER**

Bevestigt de menukeuze.

##### **22. SETUP**

Voor toegang tot of verlaten van het instellingenmenu.

##### **23. VOL-**

Volumeregeling

##### **24. REPEAT**

Druk tijdens het afspelen meerdere keren op "REPEAT" om de gewenste herhaalmodus te selecteren.

DVD: selecteer hoofdstuk/titel herhalen of uit.

CD/VCD: selecteer enkele/alles herhalen of uit.

MP3: selecteer enkele/folder herhalen of uit.

##### **25. SLOW**

Druk herhaaldelijk op de SLOW-toets voor vertraagde weergave en om uit verschillende snelheden te kiezen. De snelheden zijn ½, 1/4, 1/8, 1/16 en normaal.

##### **26. PROGRAM**

DVD/VCD: Met de programmafunctie kunt u uw favoriete tracks van de disc opslaan. Druk op de "PROGRAM"-toets (programmeren), waarna het programmamenu op het scherm zal verschijnen. Nu kunt u de cijfertoetsen gebruiken om direct de titel-, hoofdstuk- of tracknummers in te voeren en de afspeeloptie te selecteren. U kunt de normale afspeelmodus hervatten door op PROGRAM te drukken en de "programmering wissen"-optie te selecteren in het programmeermenu. Druk nogmaals op PROGRAM om het programmeermenu te verlaten.

##### **27. ZOOM**

DVD/VCD: Gebruik "ZOOM" om het videobeeld te vergroten of te verkleinen.

1. Druk in afspelen- of pauzmodus op ZOOM om de Zoomfunctie te activeren. Het rechthoekframe zal kort rechtsonder in het beeld verschijnen.

2. Ieder keer drukken op de toets ZOOM wijzigt het TV-schermbild volgens de volgende volgorde:

2X grootte → 3X grootte → 4X grootte → ½ grootte → 1/3 grootte → 1/4 grootte → normale grootte

JPEG: Gebruik "ZOOM" om de foto te vergroten of te verkleinen.

1. Druk op 'ZOOM'.

2. Gebruik "▶▶" om het beeld te vergroten of "◀◀" om het te verkleinen.

Gebruik de ▲ ▼ ◀ ▶ toetsen om door de ingezoomde afbeelding te bewegen.

## 4. Instellen instellingenmenu

### Algemene instellingenpagina

Druk de toets SETUP om naar het instellingenmenu te gaan. Gebruik de navigatietoetsen "▲▼◀▶" om het gewenste onderwerp te selecteren. Druk na de gemaakte instellingen nogmaals op SETUP om de normale weergave te hervatten. U kunt de volgende menuonderwerpen instellen:

**GENERAL (ALGEMEEN):** selecteert het **GENERAL PAGE (ALGEMENE PAGINA)** menu.

**AUDIO:** selecteert het **AUDIO PAGE (AUDIO PAGINA)** menu.

**VIDEO:** selecteert het **VIDEO PAGE (VIDEOPAGINA)** menu.

**PREFERENCE (VOORKEUR):** selecteert het **PREFERENCE PAGE (VOORKEURPAGINA)** menu.

### Algemene instellingenpagina

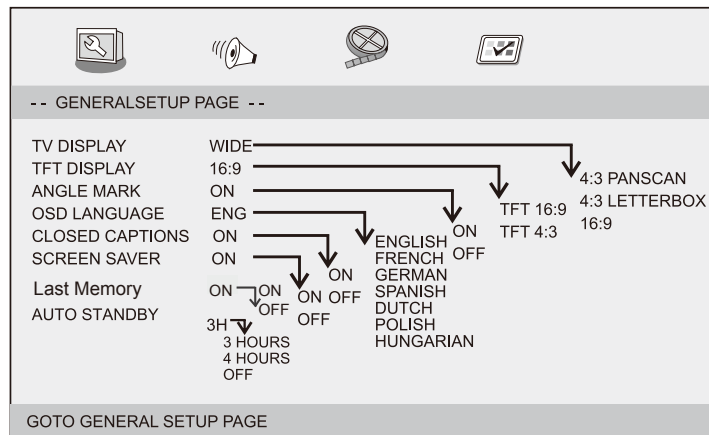

**TV DISPLAY:** selecteert de aspectverhouding van het beeld.

**4:3 PANSKAN:** als u een normale TV bezit en wilt dat beide zijden van het beeld afgeknipt en aangepast worden om op uw TV scherm te passen.

**4:3 LETTERBOX (BRIEVENBUS):** als u een normale TV bezit. In dit geval wordt een breed beeld met zwarte balken onderin en bovenin het TV-scherm weergegeven.

**16:9:** breedbeeld scherm.

**TFT DISPLAY (TFT SCHERM):** Selecteert het TFT-scherm in 16:9 of 4:3.

### Angle Mark (Hoekmarkering)

Informatie weergegeven over de huidige hoekinstelling in de rechter hoek van het TFT scherm, indien beschikbaar op de disk.

### OSD Language (OSD Taal)

U kunt uw eigen gewenste taalinstellingen selecteren.

### Closed Captions (Ondertitels)

Ondertitels zijn gegevens verborgen in het videosignaal van bepaalde disks.

Voordat u deze functie selecteert, dient u te controleren of de disk inderdaad ondertitels bevat en of ook uw TV ingesteld is voor deze functie.

### Screen Saver (Schermbeveiliging)

Deze functie wordt gebruikt om de schermbeveiliging Aan of Uit te schakelen.

### Laatste geheugen

Als deze functie op AAN wordt gezet, dan zal de dvd het afspelen hervatten op de laatst bekende positie toen het apparaat werd gestopt, uitgeschakeld of de dvd opnieuw werd geplaatst.

### AUTO STANDBY (AUTO STAND-BY)

Deze functie wordt gebruikt om het apparaat in de stand-by-modus te zetten.

### Pagina audio-instellingen

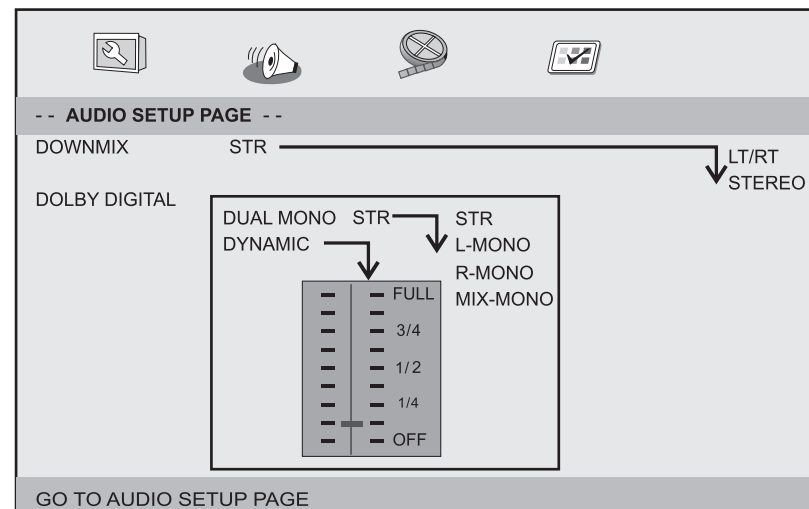

## Pagina audio-instellingen

### Downmix

U kunt met deze optie de stereo analoge uitgang van uw DVD speler instellen.

→ **LT/RT**: Selecteer deze optie als uw DVD speler aangesloten is op een Dolby Pro Logic decoder.

→ **Stereo**: Selecteer deze optie als de uitgang alleen geluid geeft op de twee voorluidsprekers.

### Dolby digital

De Dolby Digital Instelling biedt de volgende opties: 'Dual Mono' (Dubbel mono) and 'Dynamic' (Dynamisch).

#### Dual Mono (Dubbel Mono)

→ **Stereo**: Het Linker mono geluid zal uitgangssignalen naar de Linker luidspreker sturen en het Rechter mono geluid zal uitgangssignalen naar de Rechter luidspreker sturen.

→ **L-Mono**: Het Linker mono geluid zal uitgangssignalen naar de Linker en Rechter luidspreker sturen.

→ **R-Mono**: Het Rechter mono geluid zal uitgangssignalen naar de Linker en Rechter luidspreker sturen.

→ **Mix-Mono**: Linker en Rechter gemixte mono geluiden zullen uitgangssignalen naar de Linker en Rechter luidspreker sturen.

#### Dynamic (Dynamisch)

Dynamische bereikcompressie.

## Pagina video-instellingen

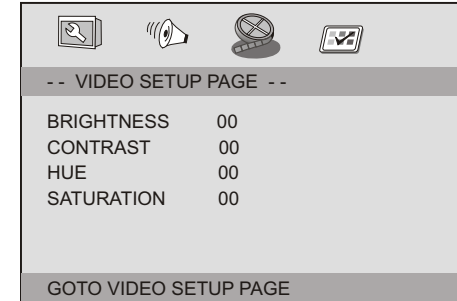

Brightness, Contrast, Hue, Saturation (Helderheid, Contrast, Tint, Verzadiging): videokwaliteit instellen.

## Voorkeurspagina

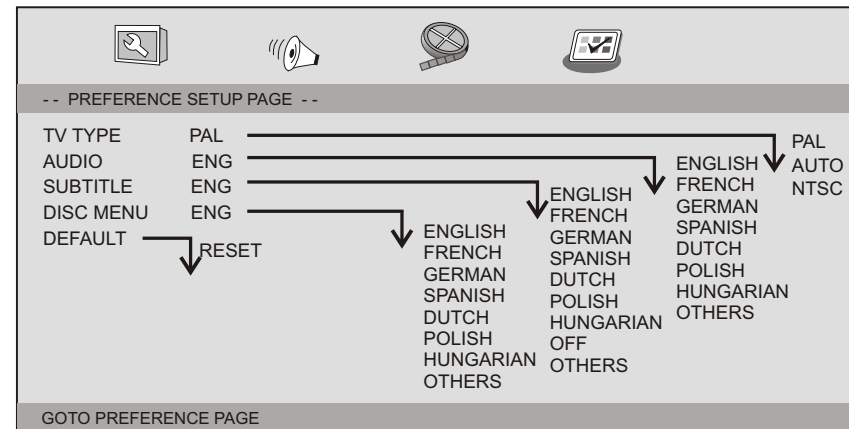

### TV Type (Soort TV)

Selecteer het kleursysteem dat overeenkomt met uw TV wanneer u de AV uitgangen gebruikt. Deze DVD-speler is compatibel met zowel NTSC als PAL.

**PAL** - selecteer deze optie als de aangesloten TV is voorzien van het PAL-systeem. Het wijzigt het videosignaal van een NTSC-disc en voert dit uit in PAL-formaat.

**NTSC** - selecteer deze optie als de aangesloten TV is voorzien van het NTSC-systeem. Het wijzigt het videosignaal van een PAL-disc en voert dit uit in NTSC-formaat.

**Auto:** Het video-uitgangssignaal wordt automatisch ingesteld op basis van het huidige diskformaat.

**Audio:** Audiotaal selecteren (indien beschikbaar).

Subtitle (Ondertiteling): Ondertitelingstaal selecteren (indien beschikbaar).

**Disc Menu (Diskmenu):** Taal voor het diskmenu selecteren (indien beschikbaar).

**Default (Standaard):** Terugstelling naar standaard fabriekswaarden.

## 5. Hulp TFT menu-instelling

### Beeldpagina

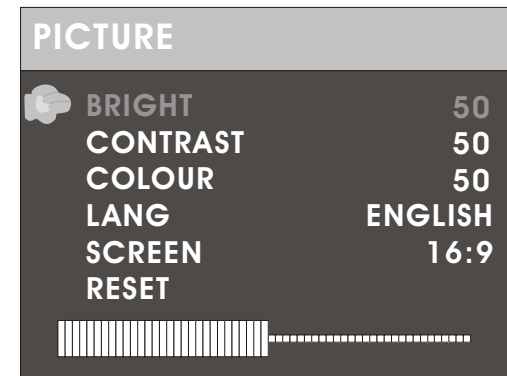

#### Brightness (Helderheid)

Voor het aanpassen van de instelling voor de helderheid van het scherm.

#### Contrast (Contrast)

Voor het aanpassen van de instelling voor het contrast van het scherm.

#### Color (Kleur)

Voor het aanpassen van de kleurinstellingen van het scherm.

#### LANG (TAAL)

Voor het aanpassen van de OSD-taal van het menu.

#### SCREEN

Pas de ZOOM van het scherm aan op 16:9 of 4:3

#### RESET

Terugstellen naar de standaardinstellingen

## 6. Parameters en specificaties

### Elektronische parameters

| Onderwerp           | Standaard eisen           |  |
|---------------------|---------------------------|--|
| Stroomvereisten     | : AC 100-240 V , 50/60 Hz |  |
| Energieverbruik     | : <15W                    |  |
| Bedrijfsvochtigheid | : 5 % to 90 %             |  |
| Uitgang             | VIDEO UIT                 | : 1 Vp-p (75Ω)                             |
|                     | AUDIO UIT                 | : 1.0 Vrms (1 KHz, 0 dB)                   |
|                     | Audio                     | : Luidspreker: 1 W×2, hoofdtelefoonuitgang |

### Systeem

|                        |   |
|------------------------|---|
| Laser                  | : Halgeleider laser, golflengte 650 nm            |
| Signaalsysteem         | : NTSC / PAL                                      |
| Frequentierespons      | : 20Hz to 20 kHz(1dB)                             |
| Signaal-ruisverhouding | : Beter dan 80 dB (uitsluitend analoge uitgangen) |
| Dynamisch bereik       | : Meer dan 80 dB (DVD/CD)                         |

Opmerking: Ontwerp en specificaties kunnen zonder voorafgaande aankondiging worden gewijzigd.

### De DVD-speler in een auto installeren

Gebruik de meegeleverde montagekit om de DVD-spelers op de achterzijde van de hoofdsteunen in de auto te installeren.

1. Pas de haakse steunbout op het schroefgat op de achterzijde van de DVD-eenheid. Draai de bout rechtsonder en zet de steun goed vast.

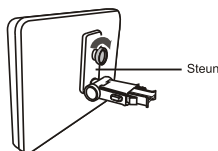

2. Hef de hoofdsteun op van zijn poten. Pas de horizontale steun af op de openingen van de hoofdsteunpoten en zorg ervoor dat de horizontale steun stevig bovenop de autostoel zit. Bevestig de hoofdsteun weer op de poten.

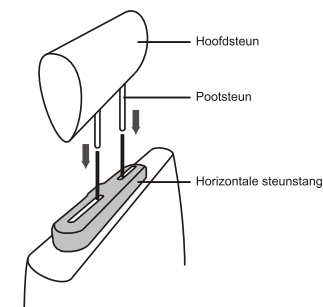

Opmerking : Gelieve, wanneer de poten van de hoofdsteun te dik zijn voor de opening van de horizontale steunbalk van de beugel, de 4 schroeven van de steunbalk van de beugel los te draaien om de opening aan te passen.

Gebruik als de schroeven te kort zijn de langere schroeven (meegeleverd in de doos).



3. Pak de DVD-speler met beide handen stevig vast en bevestig de haakse steun stevig op de steunstang. U zult een klik horen. Controleer dat het gehele apparaat stevig vast zit.

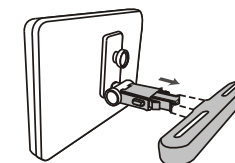

4. Pas de hoek aan van de DVD-speler en zet vervolgens stevig vast door de rechter bout vast te draaien.



5. U kunt de DVD-speler van de horizontale steunstang verwijderen door de DVD-speler met de ene hand te ondersteunen. Druk vervolgens met de andere hand de ontgrendelknoppen aan beide zijden van de haakse steun stevig in en trek.

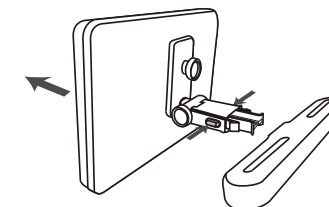

- Dit apparaat dient nooit te worden gebruikt door de bestuurder van het voertuig en dient nooit tijdens het rijden ontoereikend bevestigd in het voertuig te worden achtergelaten.
- Als dit apparaat in uw voertuig wordt gebruikt, zorg er altijd voor dat deze veilig vast zit en geen veiligheidsapparatuur belemmert zoals airbags en veiligheidsgordels.
- Alle passagiers dienen veiligheidsgordels te gebruiken wanneer dit apparaat wordt gebruikt in een bewegend voertuig.
- Neem in geval van twijfel contact op met uw voertuigfabrikant voor meer advies.

## 7. Garantie

Lenco biedt service en garantie aan overeenkomstig met de Europese wetgeving. Dit houdt in dat u, in het geval van reparaties (zowel tijdens als na de garantieperiode), uw lokale handelaar moet contacteren.

Belangrijke opmerking: Het is niet mogelijk producten direct naar Lenco te sturen voor reparatie.

Belangrijke opmerking: De garantie verloopt als een onofficieel servicecenter het apparaat op wat voor manier dan ook heeft geopend, of er toegang toe heeft gekregen.

Het apparaat is niet geschikt voor professioneel gebruik. In het geval van professioneel gebruik worden alle garantieverplichtingen van de fabrikant nietig verklaard.

## 8. Disclaimer

Er worden regelmatig updates in de firmware en/of hardwarecomponenten gemaakt. Daardoor kunnen gedeelten van de instructie, de specificaties en afbeeldingen in deze documentatie enigszins verschillen van uw eigen situatie. Alle onderwerpen die staan beschreven in deze handleiding zijn bedoeld als illustratie en zijn niet van toepassing op specifieke situaties. Aan de beschrijving in dit document kunnen geen rechten worden ontleend.

## 9. Afvoer van het oude apparaat



Dit symbool geeft aan dat het betreffende elektrische product of de batterij niet moet worden verwijderd als algemeen huishoudelijk afval in Europa. Zorg voor een juiste afvalverwerking door het product en de batterij in overeenstemming met alle van toepassing zijnde lokale wetten voor het verwijderen van elektrische apparatuur of batterijen te verwijderen. Als u dit doet, helpt u de natuurlijke hulpbronnen te behouden en de standaard van milieubescherming te verbeteren bij de behandeling en verwijdering van elektrisch afval (Afgedankte Elektrische en Elektronische Apparatuur).

## 10. CE-markering



Producten met een CE keurmerk houden zich aan de EMC richtlijn (2014/30/EU) en de Richtlijn voor Lage Voltage (2014/35/EU) uitgegeven door de Europese Commissie.

Hierbij verklaart Lenco Benelux BV, Thermiekstraat 1a, 6361 HB Nuth, Nederland, dat dit product voldoet aan de essentiële eisen.

De verklaring van conformiteit is verkrijgbaar via [techdoc@lenco.com](mailto:techdoc@lenco.com)

## 11. Service

Voor meer informatie en ondersteuning van de helpdesk, kunt u terecht op [www.lenco.com](http://www.lenco.com)

Lenco Benelux BV, Thermiekstraat 1a, 6361 HB, Nederland.

## Deutsch

Sehr geehrte Kunden und Kundinnen, vielen Dank für den Kauf dieses tragbaren DVD-Players. Überprüfen Sie bitte beim erstmaligen Öffnen der Verpackung den Verpackungsinhalt auf Vollständigkeit. Bitte lesen Sie sich vor der Verbindung der Teile und dem Anschluss an das Stromnetz das Benutzerhandbuch gründlich durch und bewahren Sie diese Anleitung in der Nähe Ihres tragbaren DVD-Players auf.

### 1. Sicherheitsanweisungen

- Lesen und befolgen Sie alle Warnungen und Anweisungen, bevor Sie dieses Produkt verwenden.
- Dieses Gerät ist nicht zur Benutzung durch Personen (auch Kinder) mit physischen, sensorischen oder mentalen Beeinträchtigungen oder ohne ausreichender Erfahrung vorgesehen, es sei denn, sie werden durch eine verantwortliche Person beaufsichtigt oder wurden in die ordnungsgemäße Bedienung des Gerätes durch eine für ihre Sicherheit verantwortliche Person eingewiesen;
- Dieses Produkt ist nur für den Hausgebrauch und nicht für gewerbliche oder industrielle Zwecke bestimmt.
- Das Gerät darf weder Tropf- noch Spritzwasser ausgesetzt werden.
- Stellen Sie kein offenes Feuer wie angezündete Kerzen auf oder neben das Gerät.
- Die Belüftung sollte nicht behindert werden, indem Lüftungsöffnungen mit Gegenständen wie z.B. Zeitungen, Tischdecken, Vorhänge und dergleichen abgedeckt werden.
- Stellen Sie sicher, dass das Gerät in einer stabilen Position aufgestellt ist. Schäden, die durch Verwendung dieses Produkts in einer instabilen Position oder durch Nichtbeachtung der anderen in diesem Handbuch enthaltener Warnungen und Vorwarnung entstehen, werden nicht durch die Garantie abgedeckt.
- Stellen Sie keine mit Flüssigkeiten gefüllten Gegenstände wie Vasen auf oder in die Nähe des Produktes.
- Verwenden oder bewahren Sie dieses Produkt nicht an Orten auf, in denen es direkter Sonneneinstrahlung, Hitze, übermäßigem Staub oder Vibration ausgesetzt ist.
- Bewahren Sie das Gerät nicht über längere Zeiträume unter feuchten Bedingungen auf.
- Reinigen Sie dieses Produkt nicht mit Wasser oder anderen Flüssigkeiten.
- Blockieren Sie nicht die Schlitze und Öffnungen in diesem Produkt.
- Schieben Sie keine Fremdkörper in die Schlitze und Öffnungen des Produkts.
- Versuchen Sie nicht, dieses Produkt selber zu öffnen. Im Inneren befinden sich keine vom Benutzer zu wartenden Teile.



Warnung

- Entfernen Sie niemals das Gehäuse des Geräts.
- Stellen Sie das Gerät nicht auf andere elektrische Geräte.

### Hinweis

- Beachten Sie bei der Entsorgung des Geräts folgende Hinweise: Alle Batterien und Akkus müssen aus dem Produkt entfernt werden (Entfernung von Altbatterien und alten Akkus).
- Lassen Sie die integrierte Batterie des Geräts nur von einem Experten entfernen.

Netzadapter

Hersteller: Shenzhen Mass Power Electronics Limited

Modellnummer: EFF0900150E1BA

Verwenden Sie nur die im Handbuch angegebene Stromversorgung

### ACHTUNG

Nehmen Sie niemals die Batterie ein, Verätzungen wären die Folge (mitgelieferte Fernbedienung) Dieses Produkt enthält eine Knopfzelle. Wenn die Knopfzellenbatterie verschluckt wird, kann dies innerhalb von 2 Stunden zu schweren inneren Verätzungen und Tod führen. Neue und gebrauchte Batterien von Kindern fernhalten. Wenn das Batteriefach nicht sicher schließt, dieses Produkt nicht weiter verwenden und von Kindern fernhalten. Wenn Sie vermuten, dass Batterien verschluckt oder eine Körperöffnung eingeführt wurden, suchen Sie umgehend ärztliche Hilfe.

Hören Sie nicht für längere Zeit mit einem hohen Lautstärkepegel, um dauerhaften Hörschäden vorzubeugen.

## **2. Verpack ungsinhalt:**

1 x Fernbedienung inkl. Batterie

1 x Autoadapter

2 x Kopfhörer

2 x Automontagebügel

Hinweis: Setzen Sie sich bitte umgehend mit Ihrem Händler in Verbindung,  
sollten einige Teile nicht im Lieferumfang enthalten sein

### 3. Bezeichnung der Bedienelemente

#### Hauptgerät

##### MASTER-BILDSCHIRM

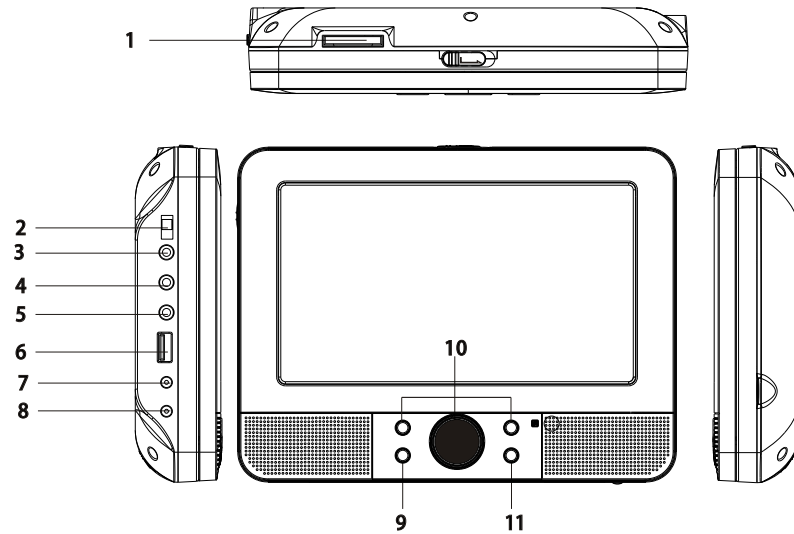

1. SD/MMC
2. EIN/AUS
3. OHRHÖRERBUCHSE
4. VIDEO/AUDIO-AUSGANG
5. AV IN
6. USB
7. DC OUT
8. DC IN 9 – 12 V
9. ENTER
10. AUFWÄRTS/ABWÄRTS/LINKS/RECHTS/VOL-/VOL+
11. SOURCE
12. AUFWÄRTS/ABWÄRTS
13. MODE

Menüeinstellung Slave-TFT

---

##### SLAVER TFT BILDSCHIRM

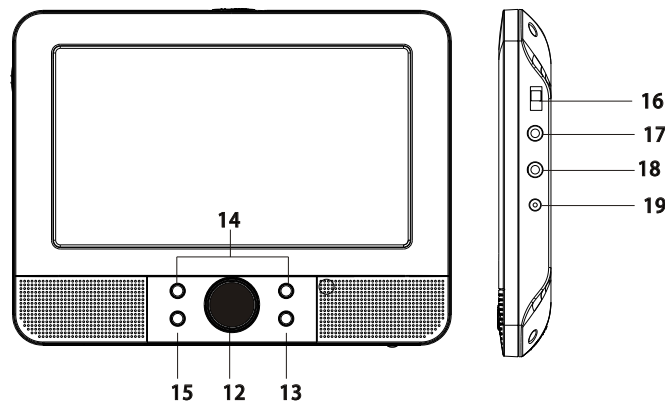

14. LINKS/VOL-/RECHTS/VOL+
15. BACK LIGHT

Schalter Hintergrundbeleuchtung Slave-TFT.

16. EIN/AUS
17. AV IN
18. OHRHÖRERBUCHSE
19. DC IN

## Fernbedienung

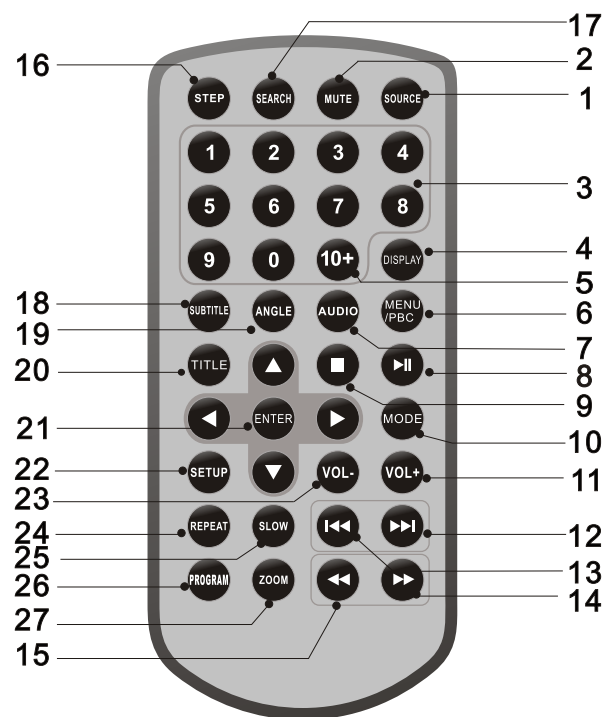

### 1. SOURCE

DVD/KARTE/USB/AV IN.

### 2. MUTE

Deaktiviert die Audio-Ausgabe.

### 3. 0-9 ZIFFERNTASTE

Auswahl eines nummerierten Menüpunkts.

### 4. DISPLAY

Anzeige der Wiedergebezeit und Statusinformationen.

### 5. 10+ TASTE

Um Titel 10 oder höheren auszuwählen, drücken Sie zuerst die Taste 10+. drücken. Drücken Sie z.B. für die Auswahl von Titel 12 zuerst die Taste 10+ und anschließend die Nummerntaste 2.

### 6. MENU/PBC

Zum DVD-Hauptmenü zurückkehren (DVD).  
PBC ein-/ausschalten (VCD).

### 7. AUDIO

DVD: Wiederholtes betätigen von AUDIO während der Wiedergabe gibt verschiedene Audiosprachen oder Audiotitel wieder (sofern vorhanden).  
CD/VCD: AUDIO während der Wiedergabe wiederholt drücken, um einen anderen Tonkanal einzuschalten (Links, Rechts, Mix, Stereo).

### 8. WIEDERGABE/PAUSE

Drücken Sie WIEDERGABE/PAUSE einmal zum Pausieren der Wiedergabe. Ein erneutes Betätigen der Taste setzt die Wiedergabe fort.

### 9. STOPP

Beim einmaligen Drücken dieserTaste speichertdas Gerät den Haltepunkt, an dem die Wiedergabe nach Drücken von WIEDERGABE (II) fortgesetzt wird. Wenn anstelle von WIEDERGABE (II) erneut STOPP gedrückt wird, ist diese Funktion nicht verfügbar.

### 10. MODE

Einstellen der LCD-Parameter (Anpassung von Helligkeit, Kontrast und Sättigung).

### 11. VOL+

### 12. Vorwärts Überspringen

Zum nächsten Kapitel/Song springen.

### 13. Rückwärts Überspringen

Gehe zum Anfang des vorherigen Kapitels/Titels.

### 14. >>> -TASTE

Das Drücken der>>>-Taste erlaubt Ihnen einen Schnelldurchlauf mit einem fünfstufigen Geschwindigkeitssystem (x2 -> x4 -> x8 -> x16 -> x32 -> WIEDERGABE). Drücken Sie zum Zurückkehren in den Normalwiedergabemodus die WIEDERGABE-Taste.

## **Fernbedienung**

### **15. ◀◀ -TASTE**

Das Drücken der ◀◀-Taste erlaubt Ihnen einen Schnelldurchlauf mit einem fünfstufigen Geschwindigkeitssystem (x2 -> x4 -> x8 -> x16 -> x32 -> WIEDERGABE). Drücken Sie zum Zurückkehren in den Normalwiedergabemodus die WIEDERGABE-Taste.

### **16. STEP**

Schrittweise Wiedergabe im DVD-Modus.

### **17. SEARCH**

Auswahl eines Zeitpunkt, Titel oder Kapitel im DVD-Modus.

### **18. SUBTITLE**

Wiederholtes betätigen von SUBTITLE während der Wiedergabe zeigt verschiedene Untertitelsprachen an.

### **19. ANGLE**

DVD: Das Drücken der Taste ANGLE ändert den Blickwinkel auf DVDs, die diese Funktion unterstützen.

### **20. TITLE**

Zum DVD-Hauptmenü zurückkehren.

### **21. ENTER**

Bestätigt die Menü-Auswahl.

### **22. SETUP**

Zugriff auf oder schließen des Setup-Menüs.

### **23. VOL-**

Lautstärke regeln

### **24. REPEAT**

Während der Wiedergabe REPEAT drücken, um einen Wiederholungsmodus einzustellen.

DVD: Wiederholung von Kapitel/Titel/Aus.

CD/VCD: Wiederholung von Einem Titel/Alle/Aus.

MP3: Wiederholung von Einem Titel/Ordner/Aus.

### **25. SLOW**

Drücken Sie mehrmals die SLOW-Taste, um in den Zeitraffermodus zu gelangen und wählen Sie zyklisch zwischen verschiedenen Zeitraffergeschwindigkeiten aus. Es können unterschiedliche Geschwindigkeiten eingestellt werden: 1/2, 1/4, 1/8, 1/16, und normal.

### **26. PROGRAM**

DVD/VCD: Es kann der Lieblingstitel gespeichert werden. PROGRAM drücken; es erscheint das PROGRAM MENU (Programmierenmenü). Mit den Nummern tasten Titel, Kapitel oder Songnummer direkt eingeben und PLAY (Wiedergabe) wählen. Um zur normalen Wiedergabe zurückzukehren, PROGRAM drücken und im Programmierenmenü die Option Clear program (Programmierung löschen) auswählen. Zum Schließen des Menüs erneut PROGRAM drücken.

### **27. ZOOM**

DVD/VCD: Mit ZOOM das Videobild vergrößern oder verkleinern.

1. Während Wiedergabe oder Pause ZOOM drücken, um die Zoom-Funktion zu aktivieren. Im Bild erscheint kurz ein viereckiger Rahmen.

2. Jede Betätigung der ZOOM-Taste ändert die Darstellung auf dem TV-Bildschirm in folgender Reihenfolge:

2-fache Größe → 3-fache Größe → 4-fache Größe → 1/2-fache Größe → 1/3-fache Größe → 1/4-fache Größe → Normalgröße

JPEG: Mit ZOOM das Bild vergrößern oder verkleinern.

1. ZOOM drücken.

2. Benutzen Sie „▶▶“ zum Vergrößern oder „◀◀“ zum Verkleinern des Bildes.

Mithilfe der Tasten ▲ ▼ ◀ ▶ durch das gezoomte Bild navigieren.

## 4. EINSTELLUNGSMENÜ

### Allgemeine Einstellungen

Drücken Sie die Taste SETUP, um in das Menü für die Einstellungen zu gelangen. Wählen Sie mit den Richtungstasten  $\blacktriangle$   $\blacktriangledown$   $\blacktriangleleft$   $\blacktriangleright$  den gewünschten Menüpunkt. Nach Beendigung der Einstellungen drücken Sie erneut SETUP zur Rückkehr in das Normaldisplay.

Folgende Menüpunkte können geändert werden:

**GENERAL (ALLGEMEIN):** Ruft die GENERAL PAGE (ALLGEMEINEN EINSTELLUNGEN) auf.

**AUDIO:** Ruft die AUDIO PAGE (AUDIOEINSTELLUNGEN) auf.

**VIDEO:** Ruft die VIDEO PAGE (VIDEOEINSTELLUNGEN) auf.

**PREFERENCE (VOREINSTELLUNGEN):** Ruft die PREFERENCE PAGE (VOREINSTELLUNGEN) auf.

### Allgemeine Einstellungen

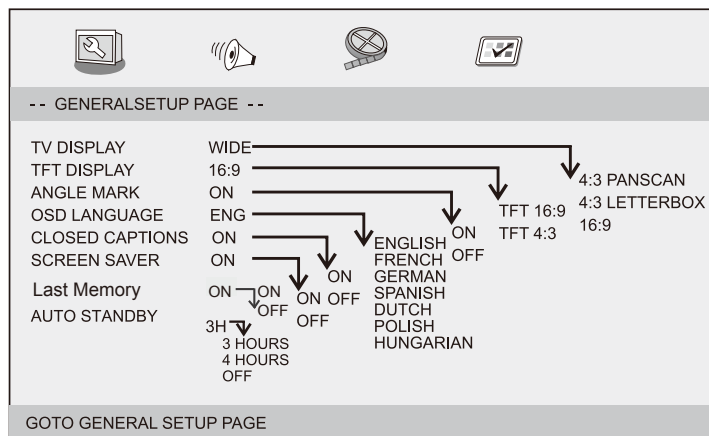

**TV-DISPLAY:** Wählt das Bildformat für die Wiedergabe.

**4:3 PANSCAN:** Bei einem Normalfernseher wird das Bild links und rechts beschnitten.

**4:3 LETTERBOX:** Wenn Sie einen normalen Fernseher haben. In diesem Fall wird ein breites Bild mit schwarzen Balken am oberen und unteren Rand des Fernsehbildschirms angezeigt.

**16:9:** Breitbildanzeige.

**TFT DISPLAY (TFT-MONITOR):** Auswahl des 16:9 oder des 4:3 Anzeigeformats.

**Angle Mark (Blickwinkelmarkierung)**

Zeigt Informationen zum Kamerablickwinkel oben rechts im Bild an, sofern auf der Disc vorhanden.

**OSD Language (OSD-Sprache)**

Hier stellen Sie die Bildschirmsprache ein.

**Closed Captions (Untertitel für Gehörlose)**

Diese Daten sind auf einigen Discs im Videosignal verborgen. Vergewissern Sie sich vor Auswahl der Funktion, dass Untertitel für Gehörlose auf der Disc vorhanden sind und dass Ihr Fernseher ebenfalls über diese Funktion verfügt.

**Screen Saver**

Hier aktivieren oder deaktivieren Sie den Bildschirmschoner.

**Letzte-Position-Speicher**

Wenn diese Funktion aktiviert ist, dann wird die Wiedergabe der DVD an der Position fortgesetzt, an der das Gerät gestoppt oder ausgeschaltet bzw. die DVD gewechselt wurde.

**AUTO STANDBY (AUTOMATISCHE ABSCHALTUNG)**

Diese Funktion wird benutzt, um das Gerät in den Bereitschaftsmodus zu versetzen.

### Seite für die Audio-Einstellung

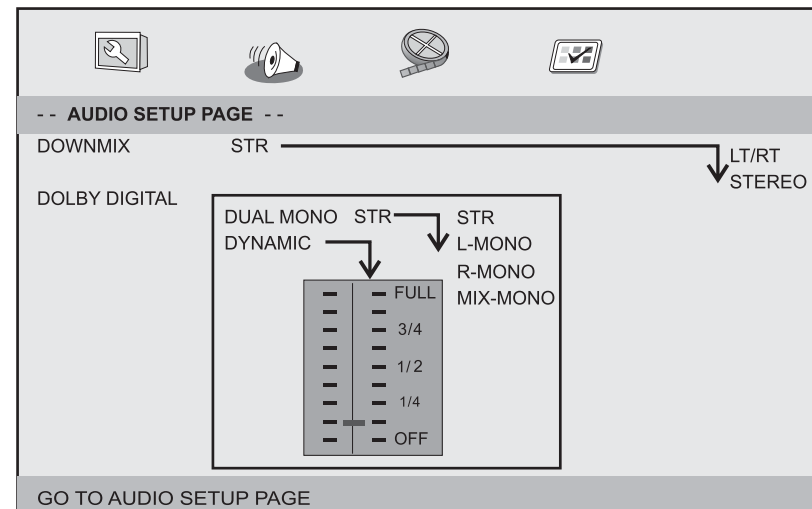

### Downmix

Hier stellen Sie den Stereo-Analogausgang Ihres DVD-Players ein.

- **LT/RT:** Wählen Sie diese Option, wenn Ihr DVD-Player an einem Dolby Pro Logic Decoder angeschlossen ist.
- **Stereo:** Wählen Sie diese Option, wenn der Ausgang nur über die beiden Frontlautsprecher erfolgt.

### Dolby digital

Die im Dolby Digital-Setup enthaltenen Möglichkeiten sind: „Dual Mono“ und „Dynamic“ (Dynamisch)

#### Dual Mono

- **Stereo:** Der linke Monokanal wird über den linken Lautsprecher übertragen, der rechte Kanal über den rechten Lautsprecher.
- **L-Mono (Monokanal links):** Der linke Monokanal wird über den linken und rechten Lautsprecher übertragen.
- **R-Mono (Monokanal rechts):** Der rechte Monokanal wird über den linken und rechten Lautsprecher übertragen.
- **Mix-Mono (Monokanal gemischt):** Links und rechts gemischtes Mono wird über den linken und rechten Lautsprecher übertragen.

#### Dynamic (Dynamik)

Kompression des Dynamikbereichs.

### Seite für die Video-Einstellung

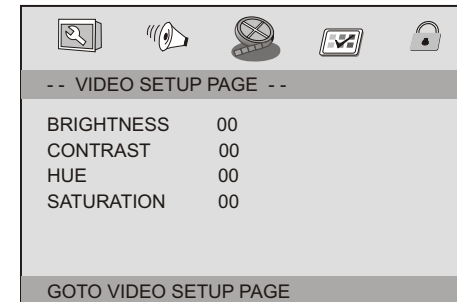

Brightness, Contrast, Hue, Saturation (Helligkeit, Kontrast, Farbe, Farbsättigung): Einstellen der Videoqualität.

### Voreinstellungen

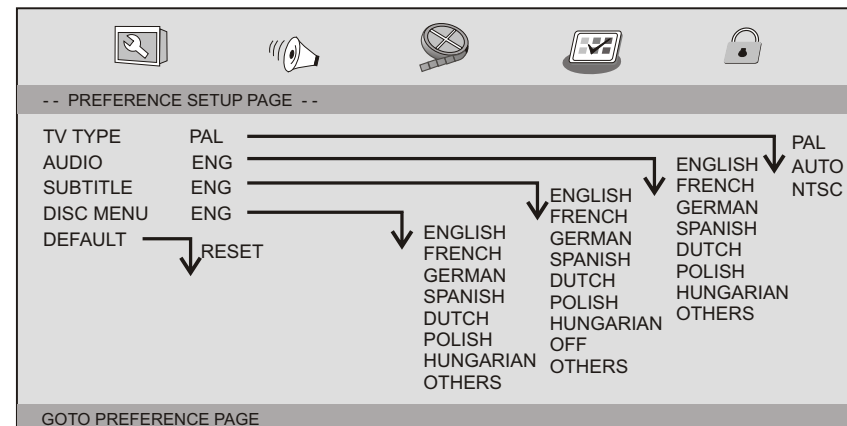

#### TV Type (TV-Typ)

Hier wählen Sie das Farbsystem entsprechend Ihrem Fernseher aus. Dieser DVD-Spieler ist sowohl mit NTSC als auch PAL kompatibel.

## 5. Einstellungsmenü Slave-TFT

### Bildeinstellungen

**PAL** - wählen Sie PAL aus, wenn der angeschlossene Fernseher über ein PAL-System verfügt. Dies ändert das Videosignal eines NTSC-Datenträgers zur Ausgabe im PAL-Format.

**NTSC** - wählen Sie NTSC aus, wenn der angeschlossene Fernseher über ein NTSC-System verfügt. Dies ändert das Videosignal eines PAL-Datenträgers zur Ausgabe im NTSC-Format.

**Auto:** Automatische Umschaltung des Videosignals entsprechend der spielenden Disk.

**Audio:** Hier wählen Sie die Film spräche (Audiosprache), falls verfügbar.

**Subtitle (Untertitel):** Hier wählen Sie die Untertitelsprache, falls verfügbar.

**Disc Menu (Discmenü):** Hier wählen Sie die Menüsprache des Disc, falls verfügbar.

**Default:** Standard ein Stellungen wiederherstellen.

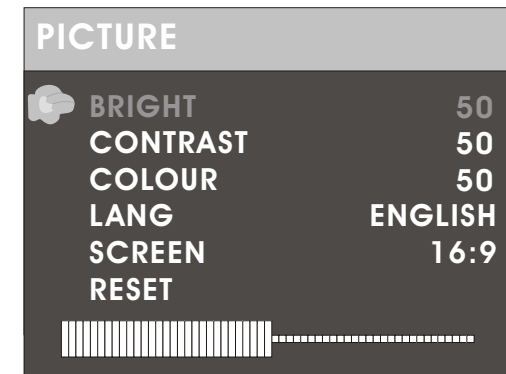

#### **Brightness (Helligkeit)**

Anpassen der Einstellungen für die Bildschirmhelligkeit.

#### **Contrast (Kontrast)**

Anpassen der Einstellungen für den Bildschirmkontrast.

#### **Color (Farbe)**

Anpassen der Farbeinstellung des Bildschirms.

#### **LANG**

Anpassen der Sprache des OSD-Menüs

#### **SCREEN**

Einstellung des ZOOM des Bildschirm auf 16:9 oder 4:3

#### **RESET**

Auf Standardeinstellungen zurücksetzen

## 6. Parameter und technische Daten

### Elektronische Parameter

| Begriff                     |           | Standardanforderung                    |
|-----------------------------|-----------|--|
| Spannungsversorgung         |           | : AC 100-240 V , 50/60 Hz              |
| Leistungsaufnahme           |           | : <15W                                 |
| Luftfeuchtigkeit im Betrieb |           | : 5% bis 90%                           |
| Uitgang                     | VIDEO OUT | : 1 Vp-p (75Ω )                        |
|                             | AUDIO OUT | : 1,0 Veff (1 kHz, 0 dB)               |
|                             | Audio     | : Lautsprecher: 1 W×2, Kopfhöerausgang |

### System

|                       |  |
|-----------------------|--|
| Laser                 | : Halbleiter-Laser, Wellenlänge 650 nm         |
| Signalsystem          | : NTSC / PAL                                   |
| Frequenzbereich       | : 20 Hz bis 20 kHz (1 dB)                      |
| Signal-/Rauschabstand | : Über 80 dB (nur ANALOGE AUSGANGS-Anschlüsse) |
| Dynamikbereich        | : Über 80 dB (DVD/CD)                          |

Hinweis: Design und technische Daten können sich ohne vorherige Ankündigung ändern.

### Einbau des DVD-Players in den PKW

Bitte benutzen Sie zur Befestigung des DVD-Players an der Rückseite der Kopfstützen das mitgelieferte Montageset.

1. Befestigen Sie den Winkelhalter mit der mitgelieferten Schraube an der Rückseite des DVD-Players. Drehen Sie zur Befestigung des Winkelhalters die Schraube in Uhrzeigerichtung fest.

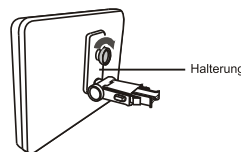

2. Ziehen Sie die Kopfstütze aus der Kopfstützenaufnahme heraus. Legen Sie die Playermontagehalterung so auf die Rückenlehne auf, dass die Öffnungen der Playermontagehalterung deckungsgleich zu den Öffnungen der Kopfstützenaufnahmen sind. Achten Sie dabei darauf, dass die Playermontagehalterung sicher auf der Rückenlehne des Fahrer- bzw. Beifahrersitzes aufliegt. Stecken Sie die Kopfstütze

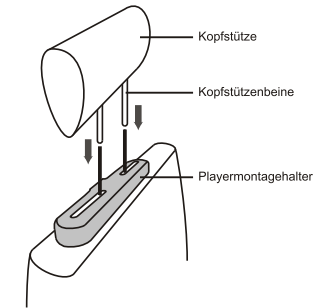

Anmerkung : Wenn die Beine der Kopfstütze zu dick für die Öffnungen der horizontalen Stützleiste der Halteklammer sind, dann lösen Sie bitte die 4 Schrauben der Stützleiste der Halteklammer, um die Öffnungen anzupassen. Wenn die Schrauben zu kurz sein sollten, dann verwenden Sie bitte längere Schrauben (mitgeliefert in der Geschenkbox).

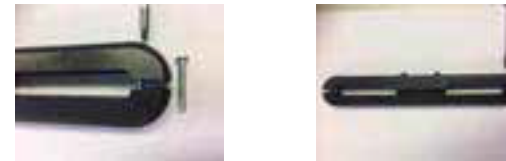

3. Halten Sie den DVD-Player mit beiden Händen fest, wenn Sie den Winkelhalter fest in die Aufnahme drücken. Bei ordnungsgemäßen Sitz rastet der Halter mit einem Klicken ein. Überprüfen Sie nun den ordnungsgemäßen Sitz des DVD-Players.

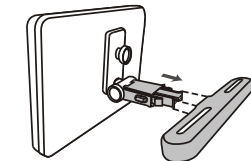

4. Stellen Sie nun die gewünschte Monitorneigung ein und sichern Sie den Monitor danach mit der Schraube rechts am Winkelhalter.



5. Halten Sie zum Herausziehen des DVD-Players aus dem Playermontagehalter den DVD-Player mit einer Hand fest. Drücken Sie mit der anderen Hand die Freigabeknöpfe rechts und links am Winkelhalter und ziehen Sie dann den DVD-Player heraus.

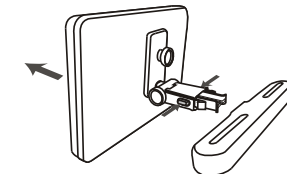

- Dieses Gerät darf niemals durch den PKW-Führer benutzt oder ungesichert im Auto mitgeführt werden.
- Wenn Sie den Player in Ihrem PKW benutzen, dann achten Sie auf ordnungsgemäßen Sitz des Winkelhalters in der Aufnahme und am Gehäuse des Players. Achten Sie weiterhin darauf, dass der Player keine Sicherheitseinrichtungen (auch Airbags und Sicherheitsgurte) behindert.
- Auch bei der Benutzung dieses Geräts hat sich jeder PKW-Fahrgast während der Beförderung anzuschallen.
- Kontaktieren Sie bitte bei Unklarheiten Ihren PKW-Händler für weitere Informationen.

## 7. Garantie

Lenco bietet Leistungen und Garantien im Einklang mit Europäischem Recht. Im Falle von Reparaturen (sowohl während als auch nach Ablauf der Garantiezeit) sollten Sie deshalb Ihren Einzelhändler kontaktieren.

Wichtiger Hinweis: Es ist nicht möglich, das Gerät für Reparaturarbeiten direkt an Lenco zu senden.

Wichtiger Hinweis: Falls dieses Gerät von einem nicht autorisierten Kundendienst geöffnet oder darauf zugegriffen wird, erlischt die Garantie.

Dieses Gerät ist nicht für professionelle Zwecke geeignet. Falls das Gerät für professionelle Zwecke eingesetzt wird, erlöschen alle Garantieverpflichtungen seitens des Herstellers.

## 8. Haftungsausschluss

Aktualisierungen der Firmware und/oder Hardware-Komponenten werden regelmäßig durchgeführt. Daher können einige der Anweisungen, Spezifikationen und Abbildungen in dieser Dokumentation von Ihrer individuellen Situation abweichen. Alle in diesem Handbuch beschriebenen Elemente dienen nur zur Illustration und treffen auf Ihre individuelle Situation möglicherweise nicht zu. Aus der in diesem Handbuch getätigten Beschreibung können keine Rechtsansprüche oder Ansprüche geltend gemacht werden.

## 9. Entsorgung des Altgeräts



Dieses Symbol zeigt an, dass das entsprechende Produkt oder dessen Batterie in Europa nicht mit dem normalen Hausmüll entsorgt werden darf. Um die ordnungsgemäße Abfallbehandlung des Produkts und dessen Batterie zu gewährleisten, müssen diese im Einklang mit allen anwendbaren örtlichen Vorschriften zur Entsorgung von Elektrogeräten und Batterien entsorgt werden. Dabei helfen Sie, natürliche Ressourcen zu schonen und Umweltschutzstandards zur Verwertung und Entsorgung von Altgeräten aufrecht zu halten (Waste Electrical and Electronic Equipment Directive).

## 10. CE-Kennzeichen

**CE** Produkte mit der CE Kennzeichnung entsprechen der EMC-Richtlinie (2014/30/EU) und der Niederspannungsrichtlinie (2014/35/EU), herausgegeben von der Kommission der Europäischen Gemeinschaft. Lenco Benelux BV, Thermiekstraat 1a, 6361 HB Nuth, Die Niederlande, erklärt hiermit, dass dieses Produkt den grundlegenden Anforderungen Die Konformitätserklärung ist erhältlich unter [techdoc@lenco.com](mailto:techdoc@lenco.com)

## 11. Service

Bitte besuchen Sie für unseren Helpdesk-Support und weitere Informationen unsere Homepage unter: [www.lenco.com](http://www.lenco.com).

Lenco Benelux BV, Thermiekstraat 1a, 6361 HB, die Niederlande.

## Français

Cher client, nous vous remercions d'avoir acheté ce lecteur de DVD portable. Lorsque vous ouvrez la boîte pour la première fois, veuillez vérifier que tous les accessoires sont présents. Avant de brancher les composants et d'allumer l'appareil, veuillez lire attentivement le manuel d'utilisation et gardez ces instructions à portée de votre lecteur DVD portable.

### 1. Précautions d'emploi

- Avant d'utiliser ce produit, lisez et suivez bien tous les avertissements et toutes les instructions.
- Cet appareil n'est pas destiné à être utilisé par des personnes (enfants compris) souffrant de handicaps physiques, sensoriels ou mentaux, ou manquant d'expérience et de connaissances, sauf si elles sont sous surveillance ou ont reçu des instructions sur l'utilisation correcte de l'appareil par la personne qui est responsable de leur sécurité;
- Ce produit est réservé à un usage privé, et non pas à un usage commercial ni industriel.
- Ne l'exposez pas à l'égouttement ni aux éclaboussures.
- Ne placez pas de source de flamme nue, telle qu'une bougie allumée, par-dessus ou à proximité l'appareil.
- Ne recouvrez par les ouvertures de ventilation avec des journaux, nappes, rideaux et autres objets similaire, car cela risquerait d'obstruer l'aération.
- Vérifiez que l'appareil est en position stable. La garantie ne couvre pas les dégâts occasionnés par l'utilisation de ce produit en position instable ou par la non observation de tout autre avertissement ou précaution contenus dans ce mode d'emploi.
- Ne placez pas d'objets remplis de liquides, tels que des vases, à proximité ni sur le produit.
- N'utilisez et ne rangez pas ce produit au soleil, à la chaleur, à la poussière ou à des vibrations excessives.
- Ne rangez pas cet appareil dans un endroit humide pendant une longue durée.
- N'utilisez pas d'eau ou d'autres liquides pour nettoyer ce produit.
- Ne bloquez et ne recouvrez pas les fentes et orifices de ce produit.
- N'insérez pas de corps étrangers dans les fentes ni dans les trous du produit.
- Ne tentez pas d'ouvrir ce produit vous-même. L'appareil ne contient aucune pièce réparable par l'utilisateur.



Avertissements

- N'ouvrez jamais cet appareil.
- Ne placez jamais cet appareil sur un autre appareil électrique.

Remarque

- Si vous devez mettre au rebut ce produit par la suite : Toutes les piles et accumulateurs doivent être enlevés de cet appareil (Mise au rebut des piles et accumulateurs usagés).
- Apportez toujours votre appareil à un professionnel pour qu'il enlève la batterie intégrée.

Adaptateur de puissance

Fabricant : Shenzhen Mass Power Electronics Limited

Numéro du modèle : EFF0900150E1BA

Utilisez uniquement l'alimentation électrique indiquée dans le mode d'emploi

### AVERTISSEMENT

N'ingérez pas la pile, risque de brûlure chimique

(La télécommande fournie avec) Ce produit contient une pile bouton. L'ingestion d'une pile bouton peut causer de graves brûlures internes en seulement 2 heures et causer la mort.

Tenez les piles neuves et usagées hors de portée des enfants.

Si le compartiment à pile ne se ferme pas correctement, cessez d'utiliser l'appareil et tenez-le hors de portée des enfants.

Si vous pensez que les piles ont été avalées ou placées à l'intérieur d'une partie du corps, consultez un médecin immédiatement.

Pour éviter une éventuelle détérioration de l'audition, n'écoutez pas de musique à un niveau de volume élevé pendant des périodes prolongées.

## **2. Contenu du paquet :**

1 x télécommande avec piles fournies

1 x adaptateur allume-cigare

2 x écouteurs

2 x supports de montage de voiture

Remarque : Si des pièces manquent veuillez contacter votre revendeur dans les plus brefs délais.

### 3. Identification des commandes

#### Hauptgerät

ÉCRAN PRINCIPAL TFT

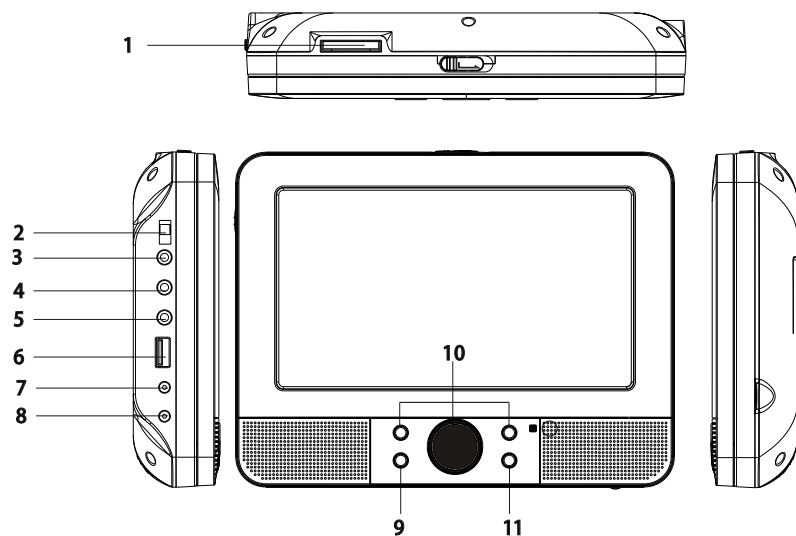

- 1.LECTEUR DE CARTE SD/MMC
- 2.COMMUTATEUR DE MARCHE/ARRÊT
- 3.SORTIE ÉCOUTEURS
- 4.SORTIE VIDÉO/AUDIO
- 5.Entrée audio-vidéo
- 6.USB
- 7.Sortie CC
- 8.DC IN 9-12V
- 9.ENTER
- 10.HAUT/BAS/GAUCHE/DROITE/VOL-/VOL+
- 11.SOURCE
- 12.HAUT/BAS
- 13.MODE

Menu de réglages de l'écran TFT.

- 14.GAUCHE/VOL-/DROITE/VOL+
- 15.BACK LIGHT

Interrupteur rétro-éclairage de l'écran TFT.

- 16.COMMUTATEUR DE MARCHE/ARRÊT
- 17.Entrée audio-vidéo
- 18.SORTIE ÉCOUTEURS
- 19.ENTRÉE CC

ÉCRAN TFT SLAVER

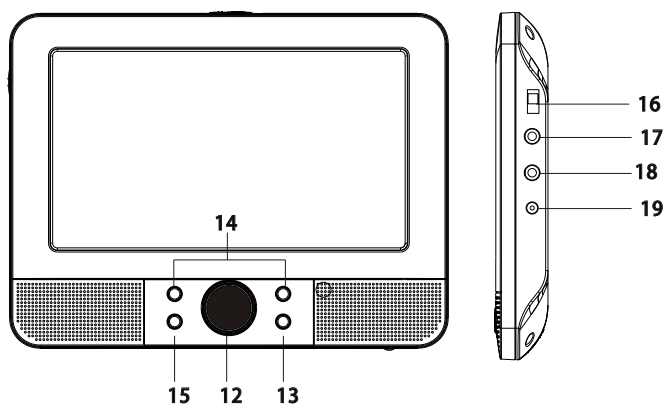

## Télécommande

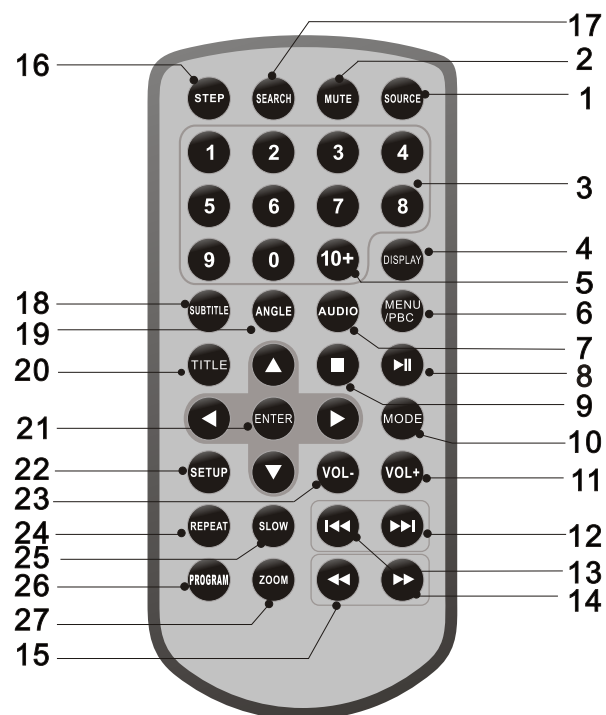

### 1. SOURCE

DVD/CARD/USB/AV IN.

### 2. MUTE

Pour désactiver la sortie audio.

### 3. TOUCHES NUMÉRIQUES 0-9

Pour sélectionner les éléments numérotés dans un menu.

### 4. DISPLAY

Pour afficher des informations sur le temps de lecture et l'état.

### 5. TOUCHE 10+

Pour sélectionner la piste supérieure ou égale à 10, appuyez d'abord sur 10+, par exemple, pour sélectionner la piste 12, appuyez d'abord sur 10+, puis appuyez sur la touche numéro 2.

### 6. MENU/PBC

Retour au menu principal (DVD).

Activer/désactiver PBC (contrôle de lecture) (VCD).

### 7. AUDIO

DVD : Appuyez sur AUDIO à plusieurs reprises durant la lecture pour écouter une langue audio ou piste audio différente si elles sont disponibles.

CD/VCD : Appuyez plusieurs fois sur AUDIO durant la lecture pour entendre différents canaux audio (Gauche, Droit, Mixte ou Stéréo).

### 8. LECTURE/PAUSE

Appuyez une fois sur LECTURE/PAUSE pour interrompre la lecture, appuyez une seconde fois sur LECTURE/PAUSE pour reprendre la lecture.

### 9. ARRÊTER

Lorsque cette touche est appuyée une première fois, l'appareil enregistre le point d'arrêt, d'où la lecture reprendra si on appuie sur LECTURE (▶||) ultérieurement. Mais si la touche ARRÊTER est appuyée à nouveau au lieu de la touche LECTURE (▶||), il n'y aura plus de reprise de lecture.

### 10. MODE

Définir les paramètres LCD (luminosité, contraste et saturation).

### 11. VOL+

### 12. Avancer d'une piste

Pour aller au chapitre/piste suivante.

### 13. Revenir d'une piste

Pour aller au début du chapitre/piste précédente.

### 14. TOUCHE >>>

Appuyez sur la TOUCHE >>> pour avancer rapidement à une vitesse allant jusqu'à 5 fois la vitesse normale (X2 -> X4 -> X8 -> X16 -> X32 -> LECTURE), appuyez sur la touche LECTURE pour retourner à la lecture normale.

## **Fernbedienung**

### **15. TOUCHE ◀◀**

Appuyez sur la TOUCHE ◀◀ pour reculer rapidement à une vitesse allant jusqu'à 5 fois la vitesse normale (X2 -> X4 -> X8 -> X16 -> X32 -> LECTURE), appuyez sur la touche LECTURE pour retourner à la lecture normale.

### **16. STEP**

Définir le mode image par image DVD.

### **17. SEARCH**

Pour aller à un moment précis, à un titre ou à un chapitre que vous désirez en mode DVD.

### **18. SUBTITLE**

Appuyez sur SUBTITLE à plusieurs reprises durant la lecture pour changer la langue des sous-titres.

### **19. ANGLE**

DVD : Appuyez sur ANGLE pour changer l'angle de vue, sur les DVD qui prennent en charge cette fonction.

### **20. TITLE**

Retour au menu titre du DVD.

### **21. ENTER**

Pour confirmer la sélection dans un menu.

### **22. SETUP**

Pour accéder ou sortir du menu de réglages.

### **23. VOL-**

Réglage du volume

### **24. REPEAT**

Appuyer sur REPEAT durant la lecture pour choisir le mode de répétition souhaité.

DVD : vous pouvez sélectionner répéter le chapitre/titre ou désactiver la répétition.

CD/VCD : vous pouvez sélectionner répéter une fois/tout/désactiver la répétition.

MP3 : vous pouvez sélectionner répéter une fois/dossier/désactiver la répétition.

### **25. SLOW**

Appuyez sur la touche SLOW à plusieurs reprises pour passer en lecture ralentie et faire défiler les différentes vitesses. Les vitesses sont 1/2, 1/4, 1/8, 1/16 et normale.

### **26. PROGRAM**

DVD/VCD : La fonction Programme vous permet de créer une liste de contenus que vous désirez entendre ou visualiser. Appuyez sur la touche PROGRAM. Le menu correspondant apparaît sur l'écran. Sélectionnez les titres, chapitres ou pistes que vous désirez à l'aide des touches numériques. Sélectionnez l'option PLAY pour démarrer la lecture de la liste que vous venez de programmer. Pour reprendre la lecture normale, appuyez sur PROGRAM et sélectionnez l'option vide du programme dans le menu du programme, appuyez sur PROGRAM pour quitter le menu du programme.

### **27. ZOOM**

DVD/VCD : Utilisez ZOOM pour agrandir ou réduire l'image vidéo.

1. Appuyez sur ZOOM pendant la lecture ou une lecture suspendue pour activer la fonction Zoom. Le cadre carré apparaît brièvement dans le coin inférieur droit de l'image.

2. Chaque pression sur la touche ZOOM changera l'affichage de l'écran du téléviseur dans l'ordre suivant :

Taille 2X → taille 3X → taille 4X → taille 1/2 → taille 1/3 → taille 1/4 → taille normale

JPEG : Utilisez ZOOM pour agrandir ou réduire l'image vidéo.

1. Appuyez sur 'ZOOM'.

2. Utilisez « ►► » pour agrandir, ou « ◀◀ » pour réduire l'image.

Utilisez les touches ▲ ▼ ◀ ▶ pour vous déplacer dans l'image zoomée.

## 4. Réglage du Menu réglage

### Page Configuration Générale

Appuyez sur la touche SETUP pour accéder au menu des réglages. Utilisez les touches ▲▼◀▶ pour sélectionner un élément. Après avoir terminé les réglages, appuyez de nouveau sur SETUP pour retourner à l'affichage normal.

Les éléments suivants du menu peuvent être modifiés :

**GENERAL (GÉNÉRAL)** : affiche la page menu GENERAL (GÉNÉRAL).

**AUDIO** : affiche la page menu AUDIO.

**VIDEO (VIDÉO)** : affiche la page menu VIDEO (VIDÉO).

**PREFERENCE (PRÉFÉRENCES)** : affiche la page menu PREFERENCE (PRÉFÉRENCES).

### Page Configuration générale

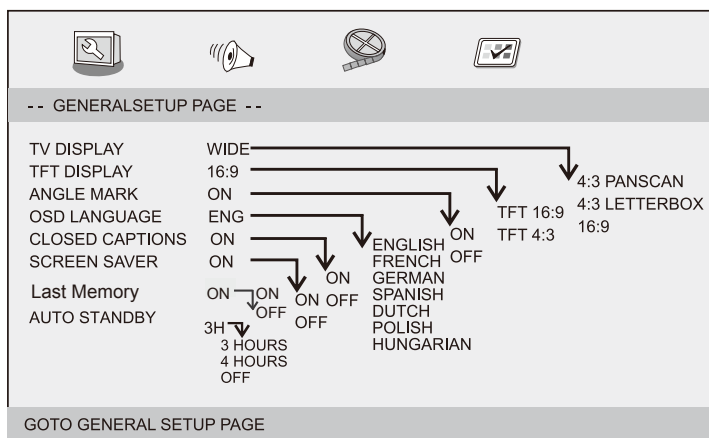

**TV DISPLAY (AFFICHAGE TV)** : sélectionne le format d'image de lecture.

**4:3 PANSCAN (PANSCAN 4:3)** : si vous avez un écran télé normal et vous souhaitez que les deux côtés de l'image soient rognés ou ajustés pour tenir sur tout l'écran.

**4:3 LETTERBOX (BOÎTE AUX LETTRES 4:3)** : Si vous avez un écran télé normal. Dans ce cas, une large image avec des bandes noires apparaissent en haut et en bas de l'écran télé.

**16:9** : Affichage d'écran large.

**TFT DISPLAY (AFFICHAGE TFT)** : Sélectionnez la taille d'affichage TFT 16:9 ou 4:3.

**Angle Mark (Marques des angles)**

Affiche des informations sur l'angle actuel, si disponibles sur le disque, dans le coin droit de l'écran TFT.

**OSD Language (Langue OSD)**

Vous pouvez sélectionner la langue préférée.

**Closed Captions (Sous-titrages codés)**

Les sous-titrages sont composés de données qui sont cachées dans le signal vidéo de certains disques. Avant de sélectionner cette fonction, assurez-vous que le disque contient des informations de sous-titrage et que votre téléviseur dispose également de cette fonction.

**Screen Saver (Économiseur d'écran)**

Cette fonction active ou désactive l'économiseur d'écran.

**Dernière mémoire**

Si cette fonction est sur Marche, le DVD reprend la lecture à partir de la dernière position connue, quand l'unité a été arrêtée ou éteinte, ou quand le DVD a été réinséré.

**AUTO STANDBY (VEILLE AUTOMATIQUE)**

Cette fonction permet de mettre l'appareil en mode veille.

### Page des réglages audio

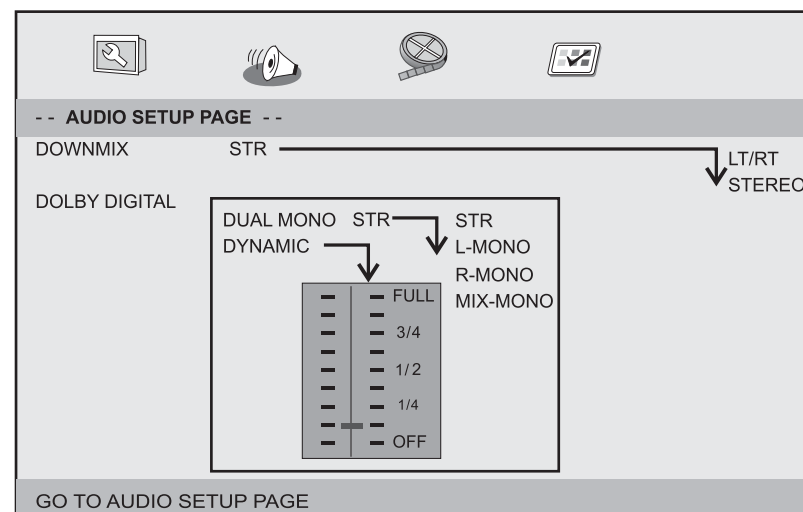

### Downmix

Cette option permet de régler la sortie analogique stéréo de votre lecteur DVD.

→ **LT/RT** : Sélectionnez cette option si votre lecteur DVD est connecté à un décodeur Dolby Pro Logic.

→ **Stereo (Stéréo)** : Sélectionnez cette option lorsque la sortie fournit du son uniquement depuis les deux enceintes avant.

### Dolby digital

Les options de Dolby Digital sont : « Dual Mono » (Double mono) et « Dynamic » (Dynamique)

#### Dual Mono

→ **Stereo (Stéréo)** : Mono gauche envoie des signaux vers l'enceinte gauche et Mono droit envoie des signaux vers l'enceinte droite.

→ **L-Mono (Mono gauche)** : Mono gauche envoie des signaux vers l'enceinte gauche et droite.

→ **R-Mono (Mono droit)** : Mono droite envoie des signaux vers l'enceinte gauche et droite.

→ **Mix-Mono (Mono mixte)** : L'audio mono gauche et droite mixte envoie des signaux vers l'enceinte gauche et droite.

### Dynamic (Dynamique)

Compression de la gamme dynamique.

## Page des réglages vidéo

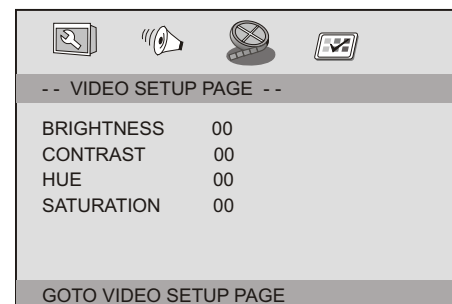

Brightness, Contrast, Hue, Saturation (Luminosité, contraste, nuance, saturation) : réglage de la qualité vidéo.

## Page Préférences

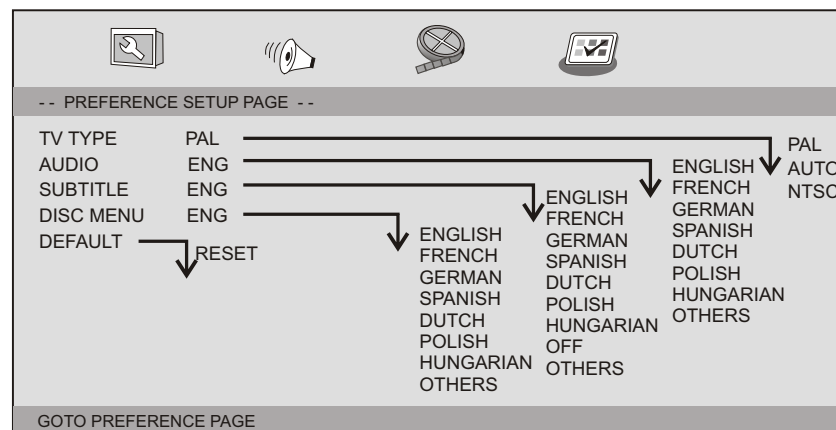

### TV Type (Type TV)

Pour sélectionner le système de couleurs AV qui correspond à votre télé.

Ce lecteur DVD est compatible NTSC et PAL.

### Page Préférences

**PAL** – faites ce choix si vous vous connectez à un téléviseur de système PAL.

Cela changera le signal vidéo d'un disque NTSC et la sortie sera au format PAL.

**NTSC** – faites ce choix si vous vous connectez à un téléviseur de système NTSC.

Cela changera le signal vidéo d'un disque PAL et la sortie sera au format NTSC.

**Auto** : Change automatiquement le signal de sortie vidéo selon le format du disque en cours de lecture.

**Audio** : Sélection de la langue audio (si disponible).

**Subtitle (Sous-titrage)** : Sélection de la langue de sous-titrage (si disponible).

**Disc Menu (Menu disque)** : Sélectionne une langue pour le menu du disque (si disponible).

**Default (Par défaut)** : Rétablit les réglages d'usine.

## 5. Menu de réglages écran TFT

### Illustration de la page-écran

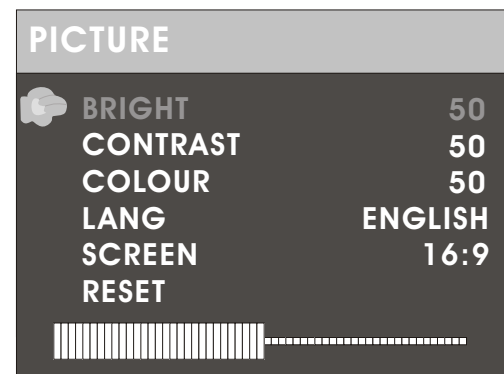

#### Brightness (Luminosité)

Règle la luminosité de l'écran.

#### Contrast (Contraste)

Règle le contraste de l'écran.

#### Color (Couleur)

Règle la couleur de l'écran.

#### LANG

Règle la langue d'affichage des menus

#### SCREEN

Ajustez la taille d'affichage à 16:9 ou 4:3

#### RESET

Pour réinitialiser l'appareil aux réglages par défaut

## 6. Paramètres et spécifications

### Paramètres électroniques

| Élément                    |              | Besoin standard                      |
|----------------------------|--------------|--------------------------------------|
| Exigences d'alimentation   |              | : 100-240 V AC, 50/60 Hz             |
| Consommation électrique    |              | : <15W                               |
| Humidité de fonctionnement |              | : 5 % à 90 %                         |
| Sortie                     | Sortie VIDEO | : 1 Vp-p (75Ω)                       |
|                            | Sortie AUDIO | : 1,0 Vrms (1 KHz, 0 dB)             |
|                            | Audio        | : Enceinte : 1 Wx2, sortie écouteurs |

### Système

|                      |  |
|----------------------|--|
| Laser                | : Laser semi-conducteur, longueur d'onde 650 nm        |
| Système de signal    | : NTSC / PAL   |
| Réponse en fréquence | : 20 Hz à 20 kHz (1dB)                                 |
| Rapport signal/bruit | : Supérieur à 80 dB (connecteurs ANALOG OUT seulement) |
| Gamme dynamique      | : Supérieure à 80 dB (DVD/CD)                          |

Remarque : Ce modèle et ses spécifications peuvent faire l'objet de changement sans notification.

### Montage du DVD dans une voiture

Utilisez le kit de fixation fourni pour installer un lecteur de DVD à l'arrière d'un appuie-tête de véhicule.

1. Alignez le boulon de support angulaire avec le trou de vis à l'arrière de le lecteur DVD. Tourner le boulon dans le sens des aiguilles d'une montre et fixez le support.

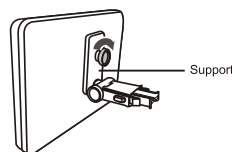

2. Levez l'appuie-tête hors de ses supports de pieds. Alignez le support horizontal avec les fentes de pieds de l'appuie-tête et vérifiez que le support horizontal repose solidement sur le haut du siège de voiture. Remontez l'appuie-tête.

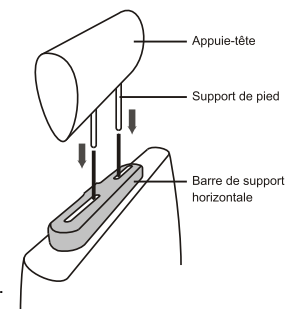

Remarque : Si les jambes du repose-tête sont trop épaisses pour permettre l'ouverture de la barre de support horizontale, dévissez les 4 vis de la barre de support pour ajuster l'ouverture.

Si les vis sont trop courtes, utilisez les vis plus longues (fournies dans la boîte).



3. Tenez le DVD fermement avec les deux mains et insérez le support angulaire fermement dans la barre de support. Il s'enclenche. Vérifiez que tout l'appareil est bien fixé.

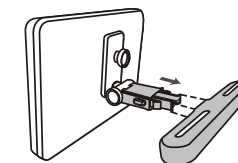

4. Réglez l'angle du lecteur DVD, puis fixez-le en serrant le boulon à droite.



5. Pour enlever le DVD de la barre de support horizontale, soutenez le lecteur DVD avec une main. Avec l'autre main, serrez fermement les boutons de déblocage des deux côtés du support angulaire et tirez.

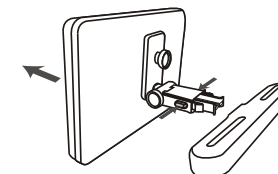

- Cet appareil ne doit jamais être utilisé par le conducteur du véhicule ou laissé non fixé dans le véhicule en marche.
- Si cet appareil est utilisé dans votre véhicule, vérifiez qu'il est fixé et maintenu en toute sécurité, et qu'il n'obstrue pas les dispositifs de sécurité tels que les airbags ou les ceintures de sécurité.
- Tous les passagers doivent fermer leur ceinture de sécurité en utilisation cet appareil dans un véhicule en marche.
- En cas de doute, demandez des conseils au constructeur de votre véhicule.

## 7. Garantie

Lenco propose un service et une garantie conformément à la législation européenne, ce qui signifie qu'en cas de besoin de réparation (aussi bien pendant et après la période de garantie), vous pouvez contacter votre revendeur le plus proche.

Remarque importante : Il est impossible d'envoyer directement des produits nécessitant des réparations à Lenco.

Remarque importante : Si l'unité est ouverte ou modifiée de quelque manière que ce soit par un réparateur non agréé, la garantie serait caduque.

Cet appareil ne convient pas à une utilisation professionnelle. En cas d'utilisation professionnelle, les obligations de garantie du fabricant seront annulées.

## 8. Clause de non responsabilité

Des mises à jour du logiciel et/ou des composants informatiques sont régulièrement effectuées. Il se peut donc que certaines instructions, caractéristiques et images présentes dans ce document diffèrent légèrement de votre configuration spécifique. Tous les articles décrits dans ce guide le sont fournis uniquement à des fins d'illustration et peuvent ne pas s'appliquer à une configuration spécifique. Aucun droit légal ne peut être obtenu depuis les informations contenues dans ce manuel.

## 9. Mise au rebut de l'appareil usagé



Ce symbole indique que l'appareil électrique concerné ou la pile ne doivent pas être jetés parmi les autres déchets ménagers en Europe. Afin de garantir un traitement approprié de l'appareil ou de la pile usagés, veuillez les mettre au rebut conformément à la réglementation locale en vigueur relative aux appareils électriques et autres piles. En agissant de la sorte, vous contribuerez à la préservation des ressources naturelles et à l'amélioration des niveaux de protection environnementale concernant le traitement et la destruction des déchets électriques (Directive sur les déchets des équipements électriques et électroniques).

## 10. Marquage CE

**CE** Les produits comportant la marque CE sont conformes à la directive CEM (2014/30/EU) et à la directive basse tension (2014/35/EU) émises par la commission de la communauté européenne.

Par la présente, Lenco Benelux BV, Thermiekstraat 1a, 6361 HB Nuth, The Netherlands, déclare que ce produit est conforme aux exigences principales.

La déclaration de conformité peut être consultée en s'adressant à [techdoc@lenco.com](mailto:techdoc@lenco.com)

## 11. Service

Pour obtenir de l'aide ou plus d'informations, veuillez visiter : [www.lenco.com](http://www.lenco.com)  
Lenco Benelux BV, Thermiekstraat 1a, 6361 HB, The Netherlands.

## Español

Estimado cliente, gracias por adquirir este reproductor portátil DVD. Cuando abra el envase por primera vez, por favor, compruebe si dispone de todos los accesorios. Antes de conectar las piezas y la alimentación, por favor lea detenidamente el manual de usuario y mantenga siempre estas instrucciones cerca de su reproductor portátil DVD.

### 1. Instrucciones de seguridad

- Antes de utilizar este producto, lea y siga todas las instrucciones y advertencias.
- Este aparato no está diseñado para su uso por personas (incluyendo niños) con discapacidades físicas, sensoriales o mentales o con falta de experiencia o conocimientos, salvo que estén bajo la supervisión o hayan recibido formación sobre el uso correcto del dispositivo por parte de una persona responsable de su seguridad;
- Este producto está destinado únicamente al uso doméstico y no al uso comercial ni al industrial.
- No lo exponga a goteos ni a salpicaduras.
- No se deben colocar fuentes de llamas vivas, como velas encendidas, sobre o cerca de este producto.
- No debe impedirse la circulación del aire cubriendo las aberturas de ventilación con objetos como periódicos, manteles, cortinas o similares.
- Asegúrese de que la unidad esté fijada en una posición estable. Los daños provocados por utilizar este producto en una posición inestable o por no seguir cualquier otra advertencia o precaución incluida en este manual de usuario no estarán cubiertos por la garantía.
- No coloque objetos llenos de líquido, como jarrones, cerca ni sobre el producto.
- No utilice ni guarde el producto en lugares expuestos a la luz solar directa, a altas temperaturas, a la vibración ni en ambientes excesivamente polvorientos.
- No guarde o almacene este producto en condiciones de humedad durante periodos prolongados de tiempo.
- No limpie el producto con agua ni con otros líquidos.
- No obstruya ni cubra las ranuras u orificios presentes en el producto.
- No introduzca objetos extraños en las ranuras u orificios presentes en el producto.
- No trate de abrir usted mismo el producto. No contiene piezas reparables por el usuario en su interior.



#### Advertencia

- Nunca retire la carcasa del dispositivo.
- Nunca coloque este dispositivo sobre otro equipo eléctrico.

### Aviso

- Si en cualquier momento en el futuro dese deshacerse de este producto, por favor tenga en cuenta que: Deben retirarse todas las pilas y acumuladores de este producto (Retirada de pilas y acumuladores de desecho).
- Lleve siempre este producto a un profesional para retirar la batería integrada.

### Adaptador de alimentación

Fabricante: Shenzhen Mass Power Electronics Limited

Número de modelo: EFF0900150E1BA

Utilice únicamente la fuente de alimentación indicada en las instrucciones de uso

### ADVERTENCIA

No ingiera la batería; riesgo de quemaduras químicas (El mando a distancia que se suministra con) este producto contiene una pila de tipo botón/moneda. Si se traga la pila botón, en solo 2 horas podría sufrir quemaduras internas de importancia que pueden causarle la muerte. Mantenga las pilas nuevas o usadas fuera del alcance de los niños. Si el compartimiento de la pila no se cierra correctamente, deje de usar el producto y no lo deje al alcance los niños. Si tiene la sospecha de que una pila ha sido ingerida o se encuentra en algún lugar del cuerpo, busque inmediatamente atención médica.

Para evitar posibles daños en la audición, no la escuche a volúmenes elevados durante largos periodos de tiempo.

## **2. Contenido de la caja:**

1 mando a distancia que incluye pilas

1 adaptador de vehículo

2 auriculares

2 abrazaderas de montaje de vehículo

Nota: Si faltara alguno de los componentes, por favor, póngase en contacto con su distribuidor a la mayor brevedad posible.

### 3. Identificación de los controles

#### Unidad principal

##### PANTALLA TFT MAESTRA

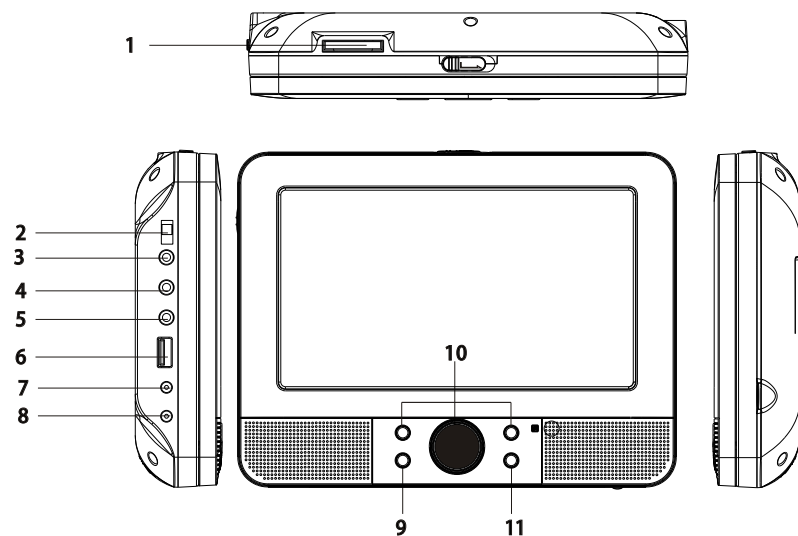

- 1.SD/MMC
- 2.ALIMENTACIÓN CONECTADA / DESCONECTADA
- 3.TOMAS DE SALIDA DE AURICULARES
- 4.SALIDA DE VÍDEO/AUDIO
- 5.Entrada de AV
- 6.USB
- 7.Salida de CC
- 8.DC IN 9-12V
- 9.ENTER
- 10.ARRIBA / ABAJO / IZQUIERDA / DERECHA / VOL-/VOL+
- 11.SOURCE
- 12.ARRIBA / ABAJO
- 13.MODE

Configuración del menú TFT Slaver.

- 14.IZQUIERDA /VOL-/ DERECHA/VOL+
- 15.BACK LIGHT

Interruptor de retroiluminación TFT Slaver.

- 16.ALIMENTACIÓN CONECTADA / DESCONECTADA
- 17.Entrada de AV
- 18.TOMAS DE SALIDA DE AURICULARES
- 19.Entrada CC

##### PANTALLA TFT SLAVER

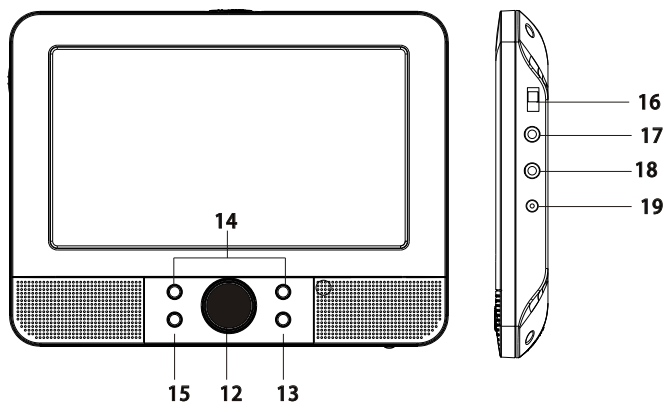

### 3. Identificación de los controles

#### Mando a distancia

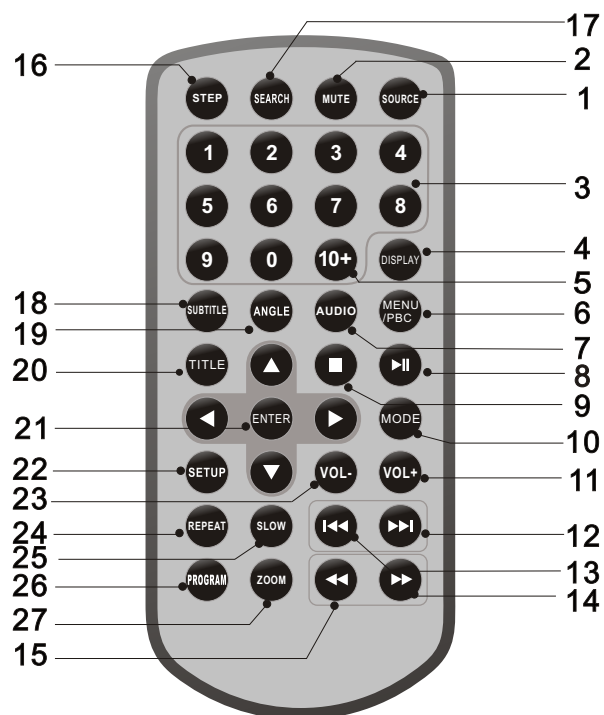

#### 1. SOURCE

DVD/TARJETA/USB/AV IN.

#### 2. MUTE

Desactivar salida de audio.

#### 3. BOTONES DE NÚMERO 0-9

Selecciona elementos numerados en un menú.

#### 4. DISPLAY

Para mostrar el tiempo de reproducción y la información de estado

#### 5. BOTÓN 10+

Para seleccionar una pista con el número 10 o superior, primero pulse 10+; por ejemplo, para seleccionar la pista 12, primero pulse 10 +, y posteriormente pulse el botón número 2.

#### 6. MENU/PBC

Vuelve al menú raíz del DVD (DVD).

Interruptor PBC conectado/desconectado (VCD).

#### 7. AUDIO

DVD: Pulse AUDIO varias veces durante la reproducción para escuchar diferentes idiomas o pistas de audio, si hay disponibles.

CD/VCD: Pulse AUDIO de forma reiterada durante la reproducción para oír un canal de audio diferente (Izquierdo, Derecho, Mezcla, Estéreo).

#### 8. REPRODUCIR/PAUSA

Pulse REPRODUCIR/PAUSA una vez para pausar la reproducción. Si pulsa REPRODUCIR/PAUSA por segunda vez para continuar la reproducción.

#### 9. DETENER

Cuando se pulsa una vez este botón, la unidad registra el punto donde se ha detenido y desde donde se reiniciará la reproducción si se pulsa REPRODUCIR (▶) después. Pero si se vuelve a pulsar el botón DETENER en lugar del botón REPRODUCIR (▶), no aparecerá la función reiniciar la reproducción.

#### 10. MODE

Fija los parámetros del LCD (ajustar brillo, contraste, y saturación).

#### 11. VOL+

#### 12. Saltar hacia delante

Va al siguiente capítulo / pista.

#### 13. Saltar hacia atrás

Va al principio del capítulo / pista anterior.

#### 14. BOTÓN ▶▶

Pulsar el BOTÓN ▶▶ le permite saltar hacia delante a una velocidad de 5 niveles (X2->X4-> X8->X16->X32->PLAY); pulsar el botón PLAY vuelve a la reproducción normal.

## **Fernbedienung**

### **15. BOTÓN ◀◀**

Pulsar el BOTÓN ◀◀ permite ir hacia atrás a una velocidad de 5 niveles (X2->X4->X8->X16->X32->REPRODUCCIÓN); pulsar el botón REPRODUCCIÓN vuelve a la reproducción normal.

### **16. STEP**

Avanza el movimiento en modo DVD.

### **17. SEARCH**

Vaya al punto de tiempo, título o capítulo que desee en modo DVD.

### **18. SUBTITLE**

Pulse SUBTITLE varias veces durante la reproducción para ver los subtítulos en diferentes idiomas.

### **19. ANGLE**

DVD: Al pulsar ANGLE cambiará el ángulo de visión en DVDs compatibles con esta función.

### **20. TITLE**

Vuelve al menú de títulos de DVD.

### **21. ENTER**

Confirma la selección de menú.

### **22. SETUP**

Acceder o salir del menú de configuración.

### **23. VOL-**

Ajustar el volumen

### **24. REPEAT**

Pulse REPEAT durante la reproducción para seleccionar el modo de repetición que desee.

DVD: puede reproducir seleccionar repetir capítulo / título / apagado.

CD/VCD: puede seleccionar repetir uno / todo / apagado.

MP3: puede seleccionar repetir uno / carpeta/ apagado.

### **25. SLOW**

Pulse el botón SLOW de forma reiterada para entrar en reproducción lenta, y cambiar entre las diferentes velocidades. Las velocidades son 1/2, 1/4, 1/8, 1/16, y normal.

### **26. PROGRAM**

DVD/VCD: La función de programa le permite guardar sus pistas favoritas del disco. Pulse el botón PROGRAM, posteriormente aparecerá en pantalla PROGRAM MENU; ahora puede usar la tecla numérica para introducir directamente los títulos, capítulos o número de pistas y seleccionar la opción REPRODUCCIÓN. PARA volver a la reproducción normal, pulse PROGRAM y seleccione la opción de programa en el menú de programas; vuelva a pulsar PROGRAM para salir del menú de programas.

### **27. ZOOM**

DVD/VCD: Use ZOOM para aumentar o disminuir la imagen de vídeo.

1. Pulse ZOOM durante la reproducción o mientras todavía se está reproduciendo para activar la función Zoom. Cada cuadro de fotograma aparecer brevemente en la esquina izquierda de la imagen.

2. Cada vez que se pulsa el botón ZOOM se cambia el tamaño de la pantalla del TV en la siguiente secuencia:

Tamaño 2X → tamaño 3X → tamaño 4X → tamaño 1/2 → tamaño 1/3 → tamaño 1/4 → tamaño normal

JPEG: Use ZOOM para aumentar o disminuir la imagen.

1. Pulse 'ZOOM'.

2. Use "▶▶" para aumentar o "◀◀" disminuir la imagen.

Use el botón ▲▼◀▶ para moverse a través de la imagen modificada.

## 4. Ajustes del menú configuración

### Página de configuración general

Pulse el botón SETUP para entrar en el menú de configuración. Use los botones de dirección ▲▼◀▶ para seleccionar el elemento que prefiera. Tras finalizar la configuración, vuelva a pulsar SETUP para volver a la pantalla normal.

Se pueden modificar los siguientes elementos del menú:

GENERAL: Selecciona el menú de la GENERAL PAGE (PÁGINA GENERAL).

AUDIO: Selecciona el menú de la AUDIO PAGE (PÁGINA AUDIO).

VIDEO (VÍDEO) Selecciona el menú de la VIDEO PAGE (PÁGINA VÍDEO).

PREFERENCE (PREFERENCIAS) Selecciona el menú de la PREFERENCE PAGE (PÁGINA PREFERENCIAS).

### Página de configuración general

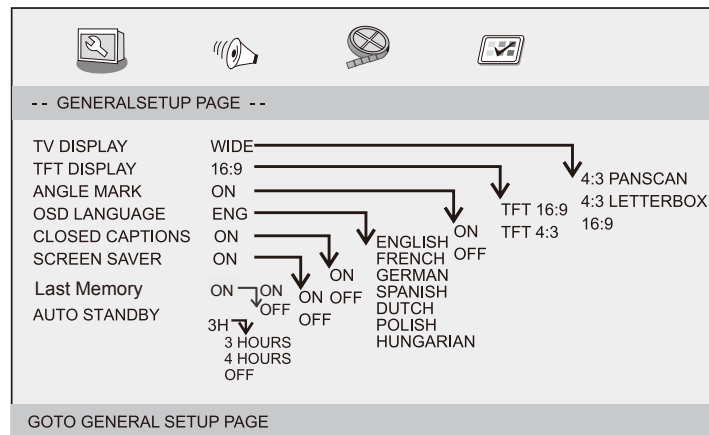

**PANTALLA DE TV (TV DISPLAY):** Selecciona la proporción de la imagen reproducida.

**4:3 PANSKAN (PANSKAN 4:3):** Si tiene una TV normal y desea que ambos lados de la imagen estén recortados o tengan el formato para encajar en la pantalla de su TV.

**4:3 LETTERBOX (PANTALLA ANCHA 4:3):** Si tiene una TV normal. En este caso, se mostrará una imagen ancha con bandas negras en las partes superior e inferior de su pantalla de TV.

**16:9:** Pantalla ancha.

**TFT DISPLAY (PANTALLA TFT):** Selecciona la pantalla TFT a 16:9 o 4:3.

Angle Mark (Marca de ángulo)

Muestra la configuración del ángulo actual en la esquina derecha de la pantalla

TFT si está disponible en el disco.

**OSD Language (Idioma de OSD)**

Puede seleccionar su configuración de idioma que prefiera.

Closed Captions (Subtítulos)

Los subtítulos son datos que están ocultos en la señal de vídeo de algunos

discos. Antes de que seleccione esta función, por favor, asegúrese de que el disco contiene subtítulos y que su televisor asimismo dispone de esta función.

**Screen Saver (Salvapantallas)**

Esta función se usa para conectar y desconectar el salvapantallas.

**Última memoria**

Si esta función se cambia a la posición ON, el DVD reanudará la reproducción en la última posición conocida, cuando se detuvo la unidad, de apagó o se volvió a insertar un DVD.

**AUTO STANDBY (ESPERA AUTOMÁTICA)**

Esta función se usa para poner el dispositivo en modo en espera.

### Página de configuración de audio

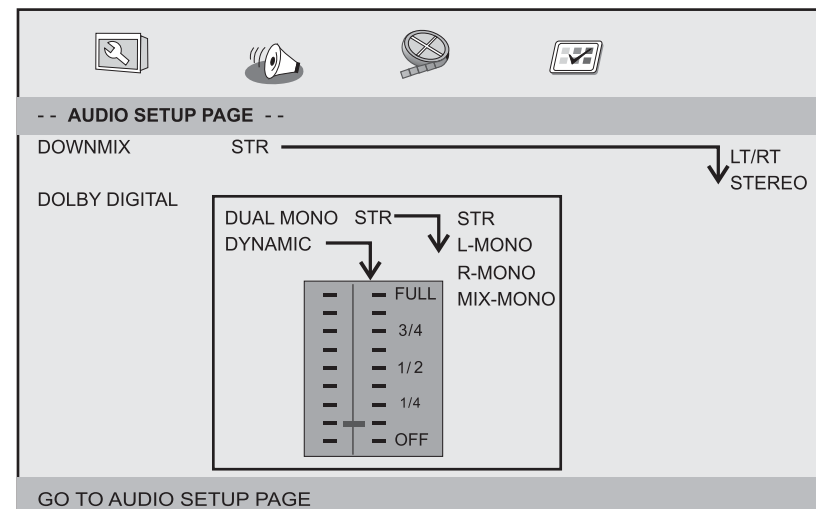

### Downmix (Mezcla fija)

Esta opción le permite fijar la salida estéreo analógica de su reproductor DVD.

- **LT/RT**: Seleccione esta opción si el reproductor DVD está conectado a un decodificador Dolby Pro Logic.
- **Stereo (Estéreo)**: Seleccione esta opción cuando la salida ofrece sonidos desde solo dos de los altavoces frontales.

### Dolby digital

Las opciones incluidas en la configuración Dolby Digital son: 'Dual Mono' (Mono dual) y 'Dynamic' (Dinámico).

#### Dual Mono (Mono dual)

- **Stereo (Estéreo)**: El sonido mono izquierdo enviará señales de salida al altavoz izquierdo y el sonido mono derecho enviará señales de salida al altavoz derecho.
- **L-Mono (Mono izquierdo)**: El sonido mono izquierdo enviará señales de salida al altavoz izquierdo y al altavoz derecho.
- **R-Mono (Mono derecho)**: El sonido mono derecho enviará señales de salida al altavoz izquierdo y al altavoz derecho.
- **Mix-Mono (Mono mezcla)**: El sonido mono derecho e izquierdo enviará señales de salida a los altavoces izquierdo y derecho.

#### Dynamic (Dinámico)

Compresión de alcance dinámico.

### Página de configuración de vídeo

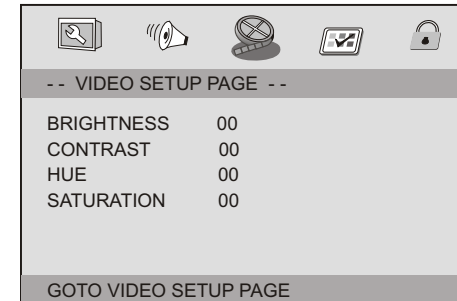

Brillo, Contraste, Tonalidad, Saturación: Configuración de la calidad del vídeo.

### Página de preferencia

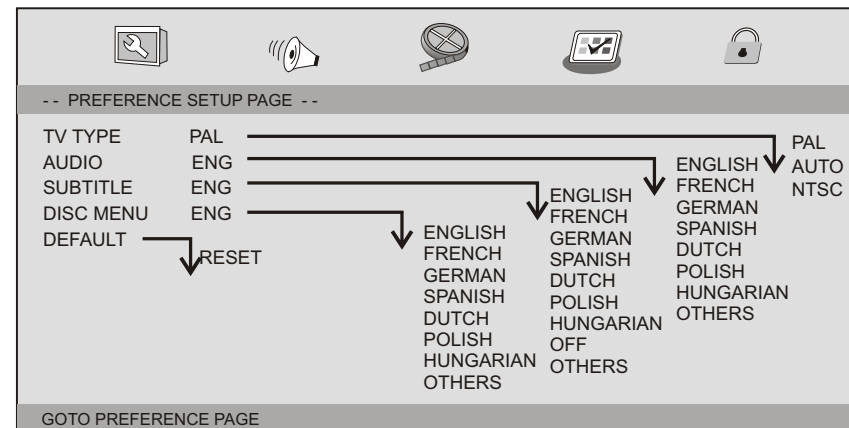

#### TV Type (Tipo de TV)

Seleccione el sistema de color que corresponda con su TV cuando use la salida AV. El reproductor de DVD es compatible con los sistemas NTSC y PAL.

### Page Préférences

**PAL** – Seleccione esta opción si la TV conectada es un sistema PAL. Cambiará la señal de video de un disco NTSC y la salida a formato PAL.

**NTSC** – Seleccione esta opción si la TV conectada es un sistema NTSC.

Cambiará la señal de video de un disco PAL y la salida a formato NTSC.

**Auto (Automático)**: Cambia la salida de señal de vídeo automáticamente conforme al formato de disco que se está reproduciendo.

**Audio**: Selecciona un idioma para el audio (si está disponible).

**Subtitle (Subtítulo)**: Selecciona un idioma de subtítulos (si está disponible).

**Disc Menu (Menú del disco)**: Selecciona el idioma del menú del disco (si está disponible).

**Default (Por defecto)**: Atrás a la configuración de fábrica.

## 5. Configuración del menú de TFT Slaver

### Página de imagen

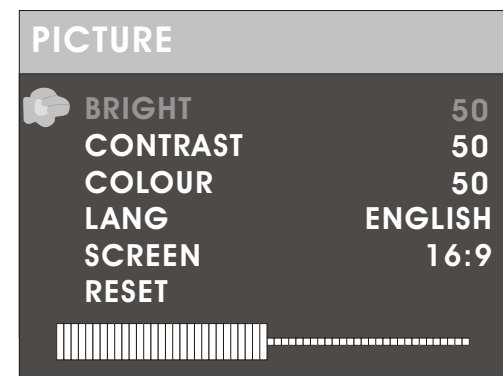

#### Brightness (Brillo)

Ajusta el brillo de pantalla.

#### Contrast (Contraste)

Ajusta el contraste de pantalla.

#### Color

Ajusta el control de pantalla.

#### LANG

Configura el idioma de OSD del menú

#### SCREEN

Ajuste de pantalla ZOOM 16:9 o 4:3

#### RESET

Reinicia a la configuración por defecto

## 6. Parámetros y especificaciones

### Parámetros electrónicos

| Elemento                       |                     | Requisitos estándar                    |
|--------------------------------|---------------------|--|
| Requerimientos de alimentación |                     | : CA 100-240 V, 50/60 Hz               |
| Consumo de energía             |                     | : <15W                                 |
| Humedad operativa              |                     | : 5 % a 90 %                           |
| Salida                         | SALIDA DE VIDEO OUT | : 1 Vp-p (75Ω)                         |
|                                | SALIDA DE AUDIO     | : 1,0 Vrms (1 KHz, 0 dB)               |
|                                | Audio               | : Altavoz: 1W×2, salida de auriculares |

### Sistema

|                         |  |
|-------------------------|--|
| Láser                   | : Láser semiconductor, longitud de onda 650 nm       |
| Sistema de señal        | : NTSC / PAL   |
| Respuesta de frecuencia | : 20Hz a 20 kHz (1dB)                                |
| Ratio señal a ruido     | : Más de 80 dB (sólo conectores de SALIDA ANALÓGICA) |
| Rango dinámico          | : Más de 80 dB (DVD/CD)                              |

Nota: El diseño y las especificaciones están sujetos a cambios sin previo aviso.

### Montaje del DVD en el vehículo

Use el kit de montaje que se suministra para instalar los reproductores DVD en la parte posterior de los respaldos de los asientos del vehículo.

1. Alinee el perno de soporte en ángulo con el agujero del perno situado en la parte posterior de la unidad DVD. Gire el perno en sentido horario y asegure el soporte.

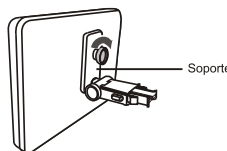

2. Levante el reposacabezas de los soportes de las patas. Alinee el soporte horizontal con las ranuras de las patas del reposacabezas y asegúrese de que el soporte horizontal descansa con seguridad en la parte superior del asiento del vehículo. Vuelva a fijar el reposacabezas.

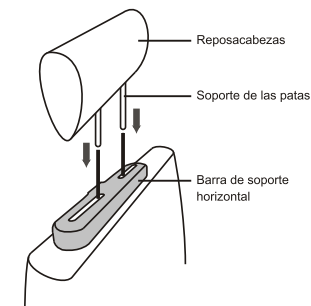

Observación : Si las patas del reposacabezas son demasiado gruesas para la apertura de la barra de apoyo horizontal de la abrazadera, por favor, desatornille los 4 tornillos de la barra de apoyo de la abrazadera para ajustar la apertura. En caso de que los tornillos sean demasiado cortos, use tornillos más largos (que se proporcionan en el envase).

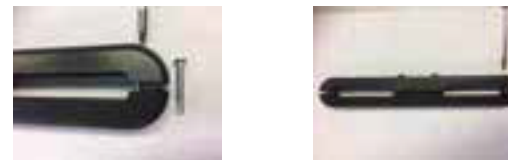

3. Agarre el DVD con fuerza y con ambas manos y coloque el soporte en ángulo con fuerza en la barra de soporte. Sonará un clic. Asegúrese de que toda la unidad está segura.

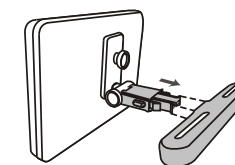

4. Ajuste el ángulo de la unidad DVD; posteriormente, asegúrelo apretando el perno de la derecha.



5. Para retirar el DVD de la barra de soporte horizontal, sujete la unidad de DVD con una mano. Con la otra mano, apriete con fuerza los botones de liberación situados a cada lado de soporte en ángulo y tire.

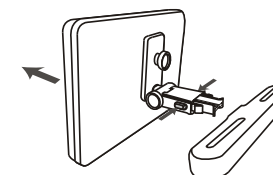

- Esta unidad no debe usarse nunca por el conductor del vehículo o dejarla sin asegurar en el vehículo mientras conduce.
- Si se va a usar esta unidad en su vehículo, asegúrese de que está asegurada o sujeta con firmeza, y que no obstruye ningún dispositivo de seguridad, incluyendo airbags o cinturones de seguridad.
- Todos los ocupantes deben llevar puestos los cinturones de seguridad cuando usen esta unidad en un vehículo en movimiento.
- Si tiene cualquier duda, por favor, póngase en contacto con el fabricante del vehículo para tener más asesoramiento.

## 7. Garantía

Lenco ofrece servicio y garantía en cumplimiento con las leyes de la Unión Europea, lo cual implica que, en caso de que su producto precise ser reparado (tanto durante como después del periodo de garantía), deberá contactar directamente con su distribuidor.

Nota importante: No es posible enviar a Lenco directamente productos que necesiten reparaciones.

Nota importante: Si la unidad es abierta por un centro de servicio no oficial, la garantía quedará anulada.

Este aparato no es adecuado para el uso profesional. En caso de darle un uso profesional, todas las obligaciones de garantía del fabricante quedarán anuladas.

## 8. Exención de responsabilidad

Regularmente se llevan a cabo actualizaciones en el Firmware y en los componentes del hardware. Por esta razón, algunas de las instrucciones, especificaciones e imágenes incluidas en este documento pueden diferir ligeramente respecto a su situación particular. Todos los elementos descritos en esta guía tienen un objetivo de mera ilustración, y pueden no ser de aplicación en su situación particular. No se puede obtener ningún derecho ni derecho legal a partir de la descripción hecha en este manual.

## 9. Eliminación del antiguo dispositivo



Este símbolo indica que no deberá deshacerse del producto eléctrico o batería en cuestión junto con los residuos domésticos, en el ámbito de la UE. Para garantizar un tratamiento residual correcto del producto y su batería, por favor, elimínelos cumpliendo con las leyes locales aplicables sobre requisitos para el desechado de equipos eléctricos y baterías. De hacerlo, ayudará a conservar recursos naturales y mejorar los estándares de protección medioambiental en el tratamiento y eliminación de residuos eléctricos (Directiva sobre la Eliminación de Equipos Eléctricos y Electrónicos).

## 10. Marca CE

**C E** Los productos con la marca CE cumplen con la Directiva EMC (2014/30/EU) y con la Directiva de Bajas Tensiones (2014/35/EU) emitida por la Comisión de la Unión Europea.

Por la presente, Lenco Benelux BV, Thermiekstraat 1a, 6361 HB Nuth, Países Bajos, declara que este producto cumple con las exigencias esenciales.

La declaración de conformidad puede consultarse mediante [techdoc@lenco.com](mailto:techdoc@lenco.com)

## 11. Servicio

Para obtener más información y soporte técnico, por favor visite [www.lenco.com](http://www.lenco.com)  
Lenco Benelux BV, Thermiekstraat 1a, 6361 HB, Países Bajos.