



Questo manuale d'istruzione è fornito da trovaprezzi.it. Scopri tutte le offerte per [Lenovo ThinkVision E22-28](#) o cerca il tuo prodotto tra le [migliori offerte di Monitor](#)



Questo manuale d'istruzione è fornito da trovaprezzi.it. Scopri tutte le offerte per [Lenovo ThinkVision E22-28](#) o cerca il tuo prodotto tra le [migliori offerte di Monitor](#)



ThinkVision

ThinkVision E22-28

Guida utente

tipo di macchina : 62B9-MAR4-WW



Prodotto N.

H20215FE0

62B9-MAR4-WW

Prima Edizione (Aprile 2020)

© Copyright Lenovo 2020.

I prodotti, i dati, i software e i servizi LENOVO sono stati sviluppati esclusivamente con fondi privati e sono venduti ad enti governativi come beni commerciali così come definiti dal 48 C.F.R. 2.101 con limitati e riservati diritti di utilizzo, riproduzione e divulgazione.

AVVISO DIRITTI LIMITATI E RISERVATI: Se prodotti, dati, software per computer o servizi vengono forniti in base ad un contratto di Amministrazione Generale dei Servizi "GSA", l'uso, la riproduzione o la divulgazione sono soggetti alle restrizioni previste dal Contratto N.

GS-35F-05925.

Sommario

| | |
|---|------------|
| Informazioni di sicurezza | iii |
| Linee guida generali sulla sicurezza | iii |
| Capitolo 1. Introduzione | 1-1 |
| Contenuto della spedizione..... | 1-1 |
| Istruzioni per l'uso | 1-2 |
| Panoramica del prodotto | 1-3 |
| Tipi di regolazioni..... | 1-3 |
| Inclinazione..... | 1-3 |
| Regolazione dell'altezza..... | 1-4 |
| Rotazione | 1-4 |
| Girevole..... | 1-4 |
| Comandi del monitor | 1-5 |
| Slot per blocco cavi | 1-5 |
| Impostazioni del monitor..... | 1-6 |
| Collegamento e accensione del monitor..... | 1-6 |
| Capitolo 2. Regolazione e utilizzo del monitor | 2-1 |
| Comfort e accessibilità | 2-1 |
| Organizzazione dell'area di lavoro | 2-1 |
| Posizionamento del monitor | 2-1 |
| Semplici consigli per abitudini di lavoro sane..... | 2-2 |
| Informazioni sull'accessibilità | 2-2 |
| Regolazione dell'immagine del monitor | 2-3 |
| Uso dei comandi di accesso diretto | 2-3 |
| Uso dei comandi OSD (On-Screen Display) | 2-4 |
| Selezione modalità di visualizzazione supportata | 2-7 |
| Utilizzo opzione risparmio energetico | 2-8 |
| Modalità di gestione dell'alimentazione | 2-8 |
| Cura del monitor | 2-9 |
| Staccare la base del monitor e il supporto | 2-3 |
| Montaggio a parete (facoltativo) | 2-9 |
| Capitolo 3. Informazioni di riferimento | 3-1 |
| Caratteristiche del monitor | 3-1 |
| Risoluzione problemi | 3-3 |
| Installazione manuale driver del monitor | 3-5 |
| Installazione driver del monitor per Windows 7 | 3-5 |
| Installazione driver del monitor per Windows 10 | 3-6 |
| Informazioni sull'assistenza..... | 3-7 |
| Responsabilità del Cliente | 3-7 |
| Parti di ricambio | 3-7 |
| Appendice A. Assistenza e Supporto..... | A-1 |
| Registrazione | A-1 |
| Assistenza tecnica online..... | A-1 |
| Assistenza tecnica telefonico..... | A-1 |
| Appendice B. Informazioni aggiuntive | B-1 |
| Informazioni sul riciclaggio..... | B-2 |
| Marchio di fabbrica..... | B-2 |
| Cavi di alimentazione | B-3 |

Informazioni sulla sicurezza

Linee guida generali sulla sicurezza

Per consigli su come utilizzare il computer in modo sicuro, visitare:

<http://www.lenovo.com/safety>

Prima di installare questo prodotto, leggere le Informazioni sulla Sicurezza.



PERICOLO

Per evitare il rischio di scosse elettriche:

- Non rimuovere le protezioni esterne.
- Non azionare questo dispositivo se il supporto non è montato.
- Non collegare o scollegare questo dispositivo durante un temporale.
- La spina del cavo di alimentazione deve essere collegata ad una presa di corrente correttamente cablata.
- Qualsiasi dispositivo a cui verrà collegato questo prodotto, deve essere anch'esso collegato correttamente ad una presa di corrente cablata.
- Per isolare il monitor dall'alimentazione elettrica, è necessario rimuovere la spina dalla presa di corrente. La presa di corrente è facilmente accessibile.

Per altre precauzioni specifiche e per evitare qualsiasi tipo di pericolo durante il funzionamento, l'installazione, la manutenzione, il trasporto o la conservazione del dispositivo, devono essere rese disponibili le istruzioni necessarie.

Per ridurre il rischio di scosse elettriche, non eseguire interventi di manutenzione diversi da quelli specificati nelle istruzioni d'uso a meno che non si sia qualificati per farlo.

Gestione:

- Se il monitor pesa più di 18 kg (39.68 lb), si consiglia che venga spostato o sollevato da due persone.

Assicurarsi che la barra luminosa sia posizionata in basso quando si installa con il supporto VESA.



Per prevenire possibili danni all'udito, non ascoltare a volume elevato per lunghi periodi.

Avviso di eccessiva pressione sonora da auricolari e cuffie. Un' eccessiva pressione sonora da auricolari e da cuffie può causare la perdita dell'udito. La regolazione dell'equalizzatore al massimo aumenta la tensione di uscita degli auricolari e delle cuffie e quindi il livello di pressione sonora.

Capitolo 1. Introduzione

Questo manuale utente fornisce istruzioni dettagliate. Per una rapida panoramica delle istruzioni, consultare il Setup Poster per semplici informazioni.

Contenuto della spedizione

L'imballaggio deve includere i seguenti articoli:

- *Volantino informativo*
- *Monitor a schermo piatto*
- *Cavo di alimentazione*
- *Cavo HDMI*
- *Supporto (quattro viti)*
- *Base*

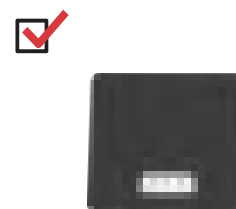
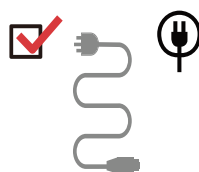

Istruzioni per l'uso

Per configurare il monitor, far riferimento alle seguenti illustrazioni.

Nota: Non toccare lo schermo del monitor, poichè potrebbe essere facilmente danneggiato da sfregamento o pressione dato che è fatto di vetro.



1. Collocare il monitor con lo schermo rivolto verso il basso su una superficie piana e morbida.
2. Montare il supporto sulla base e stringere le viti sulla base.
3. Montare il supporto sulla base del retro del monitor, allineare il foro della vite e stringerla.

Nota: Per installare un supporto VESA, si prega di consultare "Montaggio a parete (facoltativo)" a pagina 2-9.

Non far leva sullo schermo (schermo inarcato).

Panoramica del Prodotto

Questa sezione fornisce informazioni sulla regolazione delle posizioni del monitor, sull'impostazione dei controlli utente e sull'uso dello slot di blocco del cavo.

Tipi di regolazioni

Inclinazione

Far riferimento alla seguente illustrazione per un'idea sul range di inclinazione.



Regolazione altezza

Per la regolazione dell'altezza, l'utente deve premere il monitor verso il basso o verso l'alto.

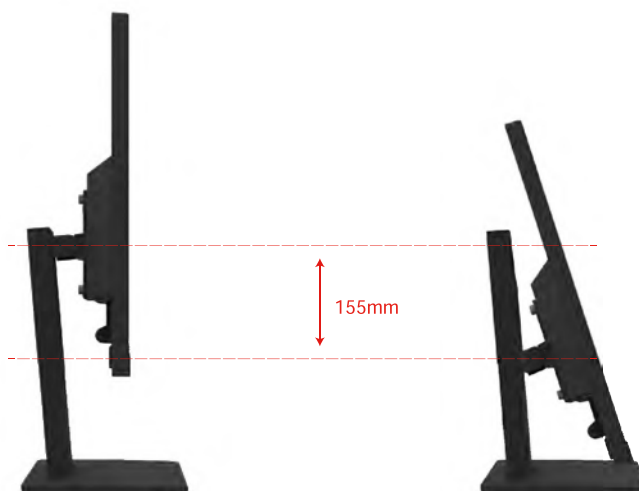

Rotazione

Prima di ruotare il monitor in posizione verticale, è necessario sollevarlo e inclinarlo completamente per evitare collisioni.

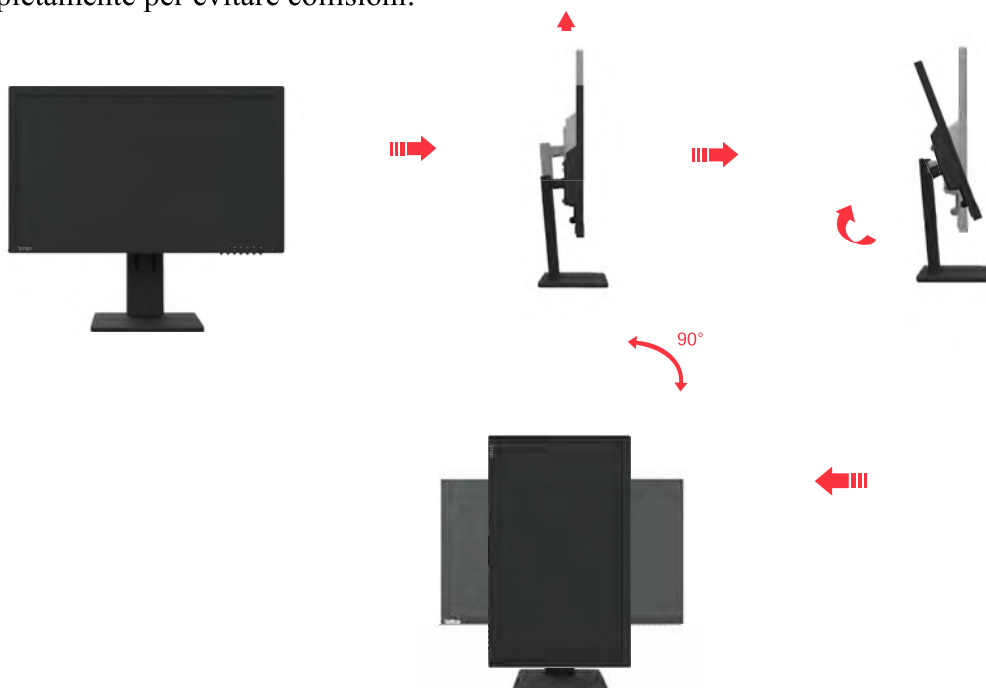

Girevole

Con la base integrata, puoi inclinare e ruotare il monitor per ottenere il miglior angolo di visione.



Comandi del monitor

I comandi della tastiera sulla cornice del pannello consentono di accedere a varie opzioni.

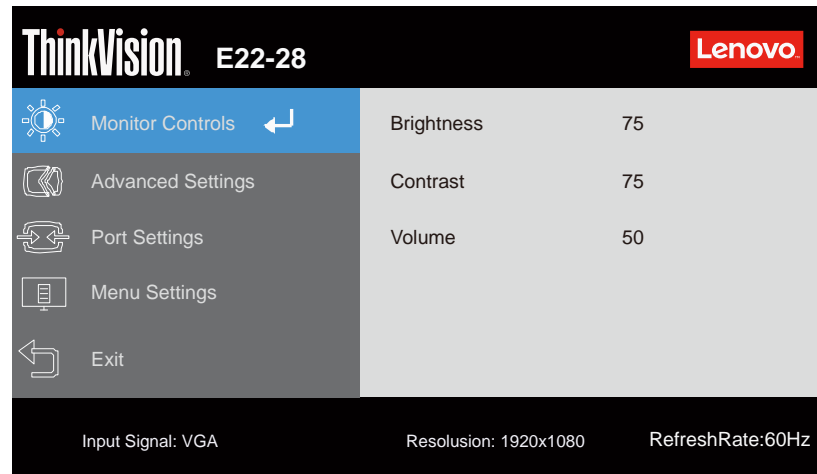

Per informazioni su come utilizzare questi comandi, consultare "Regolazione immagine del monitor" a pagina 2-3.

Slot per blocco cavi

Il monitor è dotato di uno slot per il blocco dei cavi situato nella parte posteriore del monitor.

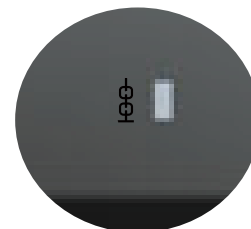

Installazione del monitor

Questa sezione fornisce informazioni su come impostare il monitor.

Connessione e accensione del monitor

Nota: assicurarsi di leggere le informazioni sulla sicurezza a pagina iii prima dell'uso.

1. Spegner il computer e tutti i dispositivi collegati, quindi scollegare il cavo di alimentazione del computer.



2. Collegare i cavi facendo riferimento ai seguenti simboli.



3. Collegare un'estremità del cavo DP al connettore DP sul retro del computer e l'altra estremità al connettore DP sul monitor.

D

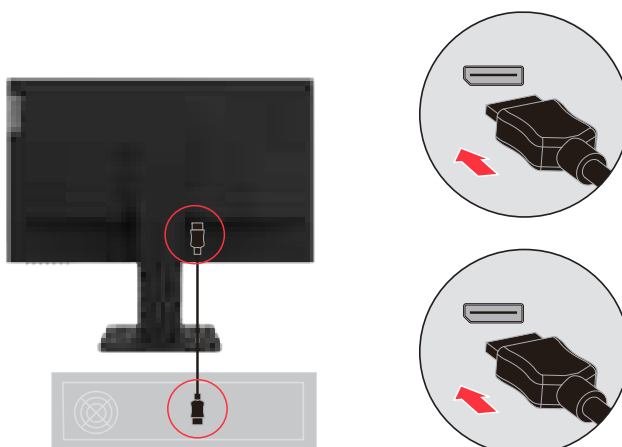

4. Collegare un'estremità del cavo HDMI al connettore HDMI sul retro del computer e l'altra estremità al connettore HDMI sul monitor.

HDMI

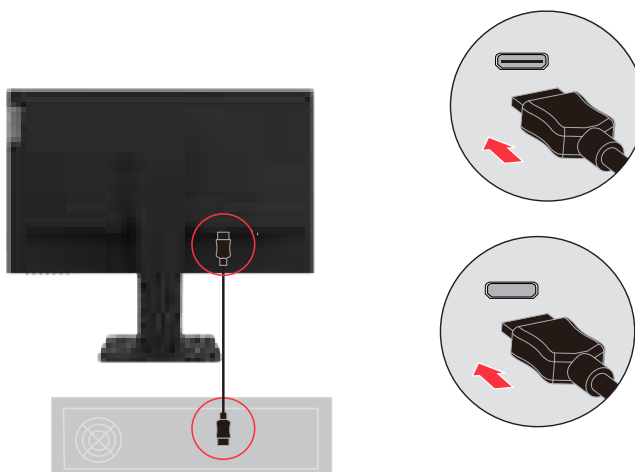

5. Collegare un'estremità del cavo VGA al connettore VGA sul retro del computer e l'altra estremità al connettore VGA sul monitor.

VGA

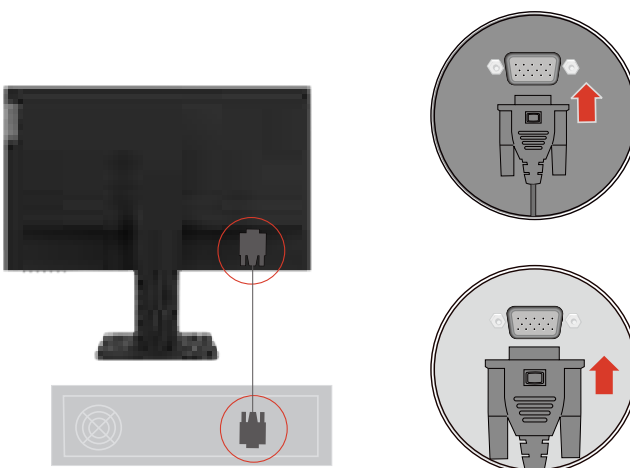

Nota: il computer deve utilizzare un cavo di alimentazione certificato. È necessario attenersi alle normative sull'installazione e / o sulla gestione dei dispositivi nei relativi paesi (regioni). Si deve utilizzare un cavo di alimentazione certificato non più leggero del normale cavo flessibile in cloruro di polivinile facendo riferimento all' IEC 60227 (modello H05VV-F 3G 0.75 mm² o H05VVH2-F2 3G 0.75mm²). In alternativa, usare un cavo flessibile di gomma sintetica facendo riferimento all' IEC 60245 (modello H05RR-F 3G 0.75 mm²).

6. Inserire il cavo di alimentazione nel monitor, quindi collegare i cavi di alimentazione del monitor e del computer ad una presa correttamente cablata.

Cavo di alimentazione

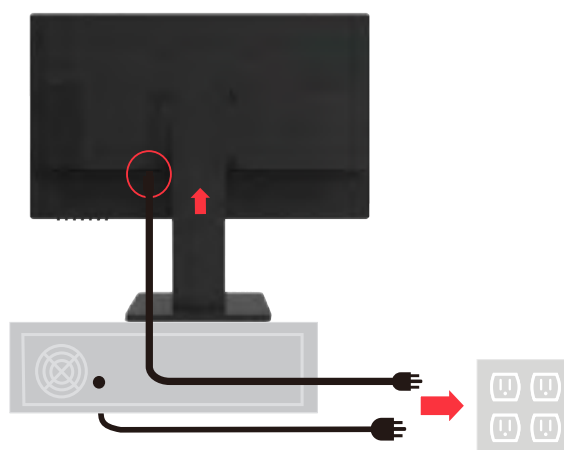

7. Accensione monitor e computer.

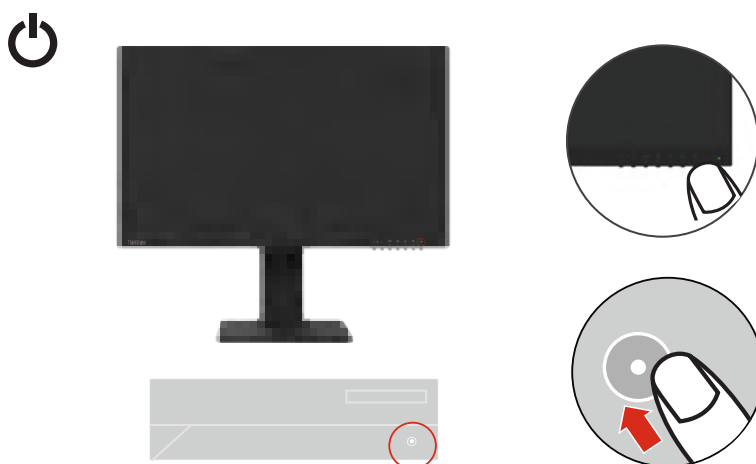

8. Quando si installa il driver del monitor, scaricare il driver corrispondente al modello del proprio monitor dal sito Web Lenovo http://support.lenovo.com/docs/E22_28 . Fare riferimento a "Installazione manuale driver del monitor" a pagina 3-5 per installare il driver.



Capitolo 2. Regolazione e utilizzo del monitor

Questa sezione fornisce informazioni sulla regolazione e l'utilizzo del monitor.

Comfort e accessibilità

Una buona pratica ergonomica è importante per ottenere il massimo dal proprio computer personale ed evitare scomodità. Sistemare la propria postazione di lavoro e gli apparecchi usati in modo che si adattino alle proprie esigenze e al tipo di lavoro che si effettua. Oltre a questo, seguire delle abitudini di lavoro sane per ottenere il massimo e stare comodi durante l'utilizzo del computer. Per informazioni più approfondite su tali aspetti, visitare il sito web Healthy Computing all'indirizzo: <http://www.lenovo.com/healthycomputing/>.

Organizzazione dell'area di lavoro

Utilizzare una superficie di lavoro di altezza adeguata e un'area di lavoro che consenta di lavorare con il massimo comfort.

Organizzare la propria area di lavoro in base al modo in cui vengono utilizzati materiali e attrezzature. Mantenere l'area di lavoro pulita e libera per le attrezzature che si usano più frequentemente e tenere i seguenti dispositivi, come mouse o il telefono, a portata di mano.

Il layout e l'installazione dell'attrezzatura svolgono un ruolo importante nella postura di lavoro. I seguenti argomenti descrivono come ottimizzare la configurazione dell'attrezzatura per ottenere e mantenere una buona postura di lavoro.

Posizionamento del monitor

Posizionare e regolare il monitor del computer per una visione confortevole considerando i seguenti elementi:

- La distanza di visione raccomandata tra gli occhi ed il monitor è di 1,5 x la diagonale dello schermo. Le soluzioni per soddisfare questa distanza in uffici affollati includono l'allontanamento della scrivania dalla parete o dal divisorio per fare spazio per il monitor, l'uso di pannelli piatti o display compatti, mettere il monitor nell'angolo della scrivania, oppure mettere la tastiera in un ripiano regolabile per creare una più profonda superficie di lavoro.
- **Altezza monitor:** Posizionare il monitor in modo tale che la testa e il collo siano in una posizione comoda e naturale (verticale o verso l'alto). Se il monitor non può essere regolato in altezza, potrebbe essere necessario posizionare libri o altri oggetti robusti sotto la base del monitor per raggiungere l'altezza desiderata. Una linea guida generale è quella di posizionare il monitor in modo tale che la parte superiore dello schermo sia all'altezza degli occhi o leggermente al di sotto di essi quando si è comodamente seduti. Tuttavia, è consigliabile assicurarsi di ottimizzare l'altezza del monitor in modo tale che la linea immaginaria tra gli occhi e il centro del monitor si adatti alle proprie preferenze per distanza visiva e per una visione confortevole quando i muscoli degli occhi sono rilassati.
- **Inclinazione:** Regolare l'inclinazione del monitor per ottimizzare la visione dello schermo e in modo tale da adattarsi alla propria postura preferita di testa e collo.
- **Posizione generale:** Posizionare il monitor in modo tale da evitare l'abbagliamento o i riflessi sullo schermo dall'illuminazione esterna o dalle finestre vicine.

Di seguito sono riportati ulteriori consigli per un uso confortevole del monitor:

- Utilizzare un'illuminazione adeguata per la tipologia di lavoro che si sta eseguendo.
- Utilizzare la luminosità del monitor, i controlli del contrasto, se in dotazione per ottimizzare l'immagine sullo schermo e per soddisfare le proprie preferenze visive.
- Mantenere pulito lo schermo in modo da poter concentrarsi sul contenuto dello schermo.

Qualsiasi attività visiva concentrata e prolungata può essere dannosa per gli occhi. Assicurarsi di distogliere periodicamente lo sguardo dallo schermo e di concentrarsi su un oggetto lontano per consentire ai muscoli degli occhi di rilassarsi. In caso di domande sull'affaticamento degli occhi o sul disagio visivo, consultare uno specialista.

Semplici consigli per abitudini di lavoro sano

Le seguenti informazioni sono un riepilogo di alcuni fattori importanti da considerare che possono aiutare a rimanere comodi e produttivi mentre si fa uso del computer.

- **Una buona postura inizia con l'impostazione dell'attrezzatura:** La tipologia dell'area di lavoro e il posizionamento dei dispositivi informatici influiscono notevolmente sulla postura durante l'uso del computer. Assicurarsi di ottimizzare la posizione e l'orientamento dell'attrezzatura seguendo i suggerimenti indicati in "Organizzazione dell'area di lavoro" a pagina 2-1 in modo da poter mantenere una postura comoda e produttiva. Inoltre, assicurarsi di utilizzare le funzionalità di regolazione dei componenti del tuo computer e dei mobili da ufficio per soddisfare al meglio le proprie preferenze sia nell'immediato che successivamente poiché le proprie preferenze potrebbero cambiare nel tempo.
- **Piccoli cambiamenti nella postura possono aiutare ad evitare disagi:** Più a lungo si rimane seduti a lavorare con il computer, più è importante considerare la propria postura di lavoro. Evitare di assumere un'unica postura per un periodo di tempo prolungato. Apportare periodicamente piccole modifiche alla propria postura per aiutare a prevenire eventuali disagi che potrebbero sorgere. Sfruttare tutte le regolazioni fornite dai mobili o dalle attrezzature del proprio ufficio per adattarsi ai cambiamenti di postura.
- **Brevi pause periodiche aiutano a garantire una corretta postura al computer:** Poiché l'uso del computer è principalmente un'attività statica, è particolarmente importante fare brevi pause dal lavoro. Periodicamente, è consigliabile alzarsi dalla propria area di lavoro, fare stretching, camminare, bere un drink o anche semplicemente fare una breve pausa dall'uso del computer. Una breve pausa dal lavoro dà al proprio corpo un gradito cambio di postura e aiuta a rimanere confortevoli e produttivi durante il lavoro.

Informazioni sull'accessibilità

Lenovo si impegna a fornire un maggiore accesso alle informazioni e alla tecnologia alle persone con disabilità. Con le tecnologie assistive, gli utenti possono accedere alle informazioni nel modo più appropriato alla loro disabilità. Alcune di queste tecnologie sono già fornite nel tuo sistema operativo; altri possono essere acquistati tramite i fornitori o accessibili all'indirizzo:











https://lenovo.ssbartgroup.com/lenovo/request_vpat.php

Regolazione dell'immagine del monitor

Questa sezione descrive i comandi di controllo per regolare l'immagine del monitor.

Utilizzo dei comandi di accesso diretto

I comandi di accesso diretto possono essere utilizzati quando il menù OSD (On-Screen Display) non viene visualizzato.







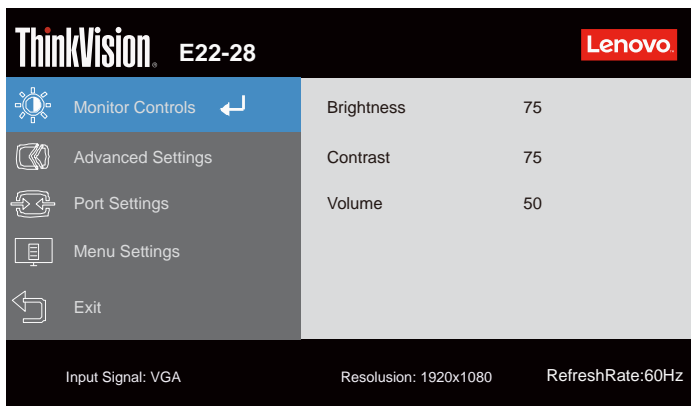







| | Simbolo | Comando | Descrizione |
|---|---|---|---|
| 1 |  |  | Aumentare il volume |
| | |  | Abbassare il volume |
| 2 |  | Sorgente di ingresso | Cambia la sorgente di ingresso del video |
| | | DDC-CI | Tenere premuto per 10 secondi per abilitare o disabilitare DDC-CI |
| | | Esci | Esci e ritorna al livello successive Ritorna al livello precedente in modalità OSD |
| |  | Automatica | Configurazione dell'immagine automatica |
| 3 |  | Aumentare / Su | Premere lo schermo per regolare automaticamente Aumenta il valore sulla barra/regolazione Premere verso il basso per passare alla voce precedente |
| 4 |  | Luminosità | Accesso diretto alla regolazione della luminosità |
| |  | Diminuire / Giù | Il pulsante di sinistra per sfogliare Riduce il valore sulla colonna/regolazione Premere verso il basso per passare alla voce successiva |
| 5 |  | Menù | Accedere al menu OSD Premere oK per selezionare Tenere premuto per 10 secondi per bloccare il menù/Sbloccare il menù |
| |  | Accedere | Premere verso il basso per accedere al livello successivo nel menù principale/Sottomenù o salvare le Impostazioni |

Utilizzo dei comandi OSD (On-Screen Display)

Per regolare le impostazioni, i comandi utente possono essere visualizzati tramite l'OSD.



Per usare i comandi:

1. Premere  per aprire il menù OSD principale.
2. Usare  o  per spostarsi tra i simboli. Selezionare un simbolo e premere  per accedere alla funzione selezionata. Se è presente un sottomenù, è possibile spostarsi tra le opzioni utilizzando  o , quindi premere  per selezionare quella funzione. Usare  o  per effettuare le regolazioni, quindi premere  per salvare.
3. Premere  per spostarsi indietro nei sottomenù e uscire dall'OSD.
4. Tenere premuto  per 10 secondi per bloccare l'OSD. Ciò impedirà regolazioni accidentali dell'OSD. Tenere premuto  per 10 secondi per sbloccare l'OSD e consentire le regolazioni dell'OSD.
5. Abilita DDC/CI come impostazione predefinita. Usare il tasto OSD Exit Key, e tenerlo premuto  per 10 secondi per disabilitare / abilitare la funzione DDC/CI. Sullo schermo apparirà il messaggio "DDC/CI disable".
6. Tenere premuto il pulsante su per regolare automaticamente lo schermo
7. L'opzione ENERGY STAR ripristina tutte le impostazioni dell'utente ai valori predefiniti in modo che il monitor soddisfi i requisiti di Energy Star.



Energy Star è un programma di risparmio energetico per l'elettronica di consumo guidato dal governo degli Stati Uniti. È stato lanciato nel 1992 da EPA e DOE per ridurre il consumo di energia e le emissioni di gas serra. Il logo Energy Star è simbolo di risparmio energetico e protezione dell'ambiente. Migliora il concetto di efficienza energetica di consumatori e produttori e guida efficacemente il mercato.

La regolamentazione di Energy Star migliora l'efficienza energetica e riduce l'inquinamento atmosferico utilizzando apparecchiature più efficienti dal punto di vista energetico nelle case, negli uffici e nelle fabbriche. Un modo per raggiungere questo obiettivo è utilizzare la gestione energetica per ridurre il consumo di energia quando i prodotti non sono in uso.

Le impostazioni predefinite per i monitor sono conformi alla certificazione Energy Star. Qualsiasi modifica da parte degli utenti per altre caratteristiche e funzionalità può aumentare il consumo di energia, che supererà la limitazione dello standard Energy Star. Se l'utente modifica le opzioni relative all'efficienza energetica durante l'utilizzo, ad esempio luminosità, modalità colore, ecc., selezionando Ripristino dati di fabbrica o scegliendo l'opzione Energy Star, il consumo di energia verrà riportato agli standard di efficienza energetica previsti da Energy Star.

Per ulteriori informazioni, consultare (www.energystar.gov/products). Tutti i prodotti di Energy Star saranno pubblicati online e saranno accessibili direttamente da governi, istituzioni pubbliche e consumatori

Tabella 2-1 Funzioni OSD





| Simbolo OSD nel menù principale | Sottomenù | Descrizione | Controlli e regolazioni | |
|--|--|---|---|------------|
|  Opzioni monitor | Luminosità | Regola la luminosità complessiva dello schermo. | | |
| | Contrasto | Regola la differenza tra aree chiare e scure | | |
| | Volume | Regola il volume | | |
|  Impostazioni avanzate | Contrasto dinamico | ON | Consumo energetico (la modifica di questa impostazione aumenterà il consumo energetico) | MODIFICARE |
| | | OFF | | ANNULLA |
| | Over drive | Off | | |
| | | Normale | | |
| | | Estremo | | |
| | Modalità colore | Regola l'intensità di rosso, verde e blu. Modalità preimpostata <ul style="list-style-type: none"> ● sRGB ● Neutra ● Rossastra ● Bluastra ● Luce blu bassa Uso <ul style="list-style-type: none"> ● Rosso: aumenta o diminuisce la saturazione del rosso nell'immagine. ● Verde: aumenta o diminuisce la saturazione del verde nell'immagine. ● Blu: aumenta o diminuisce la saturazione del blu nell'immagine | | |
| | Proporzioni | <ul style="list-style-type: none"> ● A schermo intero ● AR originale | | |
| Frequenza di ripetizione pulsante | Modifica la velocità di ripetizione dei pulsanti e le impostazioni del tempo di visualizzazione del menù. Velocità di risposta del pulsante <ul style="list-style-type: none"> ● Off ● Predefinito ● Lenta Tempo di visualizzazione del menù Imposta la durata di visualizzazione dell'OSD quando non viene eseguita alcuna azione. | | | |
| Automatico | Regola automaticamente | | | |
| Impostazione dell'immagine | Regola la posizione dell'immagine <ul style="list-style-type: none"> ● Orologio ● Fase ● Posizione orizzontale ● Posizione verticale | | | |

Tabella 2-1 Funzioni OSD

| Simbolo OSD del menù principale | Sottomenù | Descrizione | Controlli e regolazioni |
|---|-------------------------------|---|--------------------------------|
| Impostazioni Porte  | Segnale di input | Questo monitor può ricevere segnali video dell'interfaccia da due fonti diverse. La maggior parte dei computer desktop utilizza l'interfaccia finta. Quando si utilizza VGA / HDMI / DP Quando si seleziona l'interfaccia, selezionare analogico / digitale nel controllo OSD. - Opzione 1-VGA (analogico) - Opzione 2-HDMI (digitale) - Opzione 3-DP (digitale) | |
| Impostazioni Menù  | lingua | Cambiare lingua del menù. Fare attenzione a: la lingua selezionata influisce solo sulla lingua OSD. Non influisce su alcun altro software in esecuzione sul computer. | |
| | Menu Time Out | Tempo di visualizzazione del menu | |
| | Posizione menù | Regola la posizione del menù. Predefinito Posizione del menù per le impostazioni predefinite. Uso <ul style="list-style-type: none"> ● Orizzontale: modifica la posizione orizzontale dell'OSD. ● Verticale: modifica la posizione verticale dell'OSD. | |
| | Trasparenza | Trasparenza della visualizzazione del menu | |
| | Ripristino delle impostazioni | Le impostazioni utente ripristinano i valori predefiniti | |
| Uscita  | Esci dal menu OSD | | |

Selezione modalità di visualizzazione supportata

La modalità di visualizzazione usata dal monitor è controllata dal computer. Quindi, consultare la documentazione del computer su come modificare le modalità di visualizzazione.

Le dimensioni, la posizione e la forma dell'immagine potrebbero essere modificate quando si modifica la modalità di visualizzazione. Questo è normale e l'immagine può essere regolata nuovamente tramite la configurazione automatica dell'immagine e i comandi dell'immagine.

A differenza dei monitor CRT, che richiedono una frequenza di aggiornamento elevata per ridurre al minimo l'intermittenza, la tecnologia LCD o Flat Panel è intrinsecamente priva di intermittenze.

Nota: se il sistema è stato precedentemente usato con un monitor CRT ed è attualmente configurato in una modalità di visualizzazione al di fuori dell'intervallo di questo monitor, potrebbe essere necessario ricollegare temporaneamente il monitor CRT fino a quando non si è riconfigurato il sistema; preferibilmente a 1920 x 1080 a 60 Hz, che è una modalità di visualizzazione comune.

Le modalità di visualizzazione mostrate di seguito sono state ottimizzate in fabbrica.

Tabella 2-2 Modalità di visualizzazione impostate in fabbrica (incluso ma non limitato a)

| Risoluzione | frequenza di aggiornamento (Hz) |
|-------------|---------------------------------|
| 640x480 | 60 Hz |
| 640x480 | 72 Hz |
| 640x480 | 75 Hz |
| 720x400 | 70 Hz |
| 800x600 | 56 Hz |
| 800x600 | 60 Hz |
| 800x600 | 72 Hz |
| 800x600 | 75 Hz |
| 832x624 | 75 Hz |
| 1024x768 | 60 Hz |
| 1024x768 | 70 Hz |
| 1024x768 | 75 Hz |
| 1280x1024 | 60 Hz |
| 1280x1024 | 75 Hz |
| 1440x900 | 60 Hz |
| 1680x1050 | 60 Hz |
| 1920x1080 | 60 Hz |

Utilizzo opzione risparmio energetico

L'opzione risparmio energetico si attiva quando il computer riconosce che non è stato utilizzato il mouse o la tastiera per un periodo prolungato. Esistono diversi stati come descritto nella tabella seguente.

Per prestazioni ottimali, spegnere il monitor alla fine di ogni giornata lavorativa o ogni volta che si prevede di non utilizzarlo per un periodo prolungato durante la giornata.

Tabella 2-3 Indicatore di energia

| Stato | Indicatore di energia | Schermo | Ripristino operazione | Conformità |
|-----------------------|-----------------------|---------|--|------------|
| ON | Bianca | Normale | | |
| Pausa/ Sospensione | Ambra | Spento | Premi un tasto o sposta il mouse Potrebbe esserci un leggero ritardo prima che l'immagine riappaia. Nota: Lo standby si verifica anche se non viene emessa alcuna immagine sul monitor. | |
| OFF | OFF | Spento | Premi il pulsante di accensione Potrebbe verificarsi un leggero ritardo prima che l'immagine riappaia. | |

Modalità di gestione dell'alimentazione

| Modalità VESA | Sincronizzazione Orizzontale | Sincronizzazione Verticale | Video | Indicatore Potenza | Consumo energetico |
|-----------------------|------------------------------|----------------------------|--------|--------------------|----------------------------------|
| Funzionamento normale | Attiva | Attiva | Attivo | Bianco | 24 W (maximum)* 18 W (tipico) |
| Modalità Active -ofT | Inattiva | Inattiva | Spento | Ambra | Meno di 0.5 W. |
| Da spento | - | - | - | Spento | Meno di 0.5 W. |

| Energy Star | Consumo energetico |
|------------------|--------------------|
| P _{ON} | 11.24 W |
| E _{TEC} | 35.64 kWh |

* Consumo energetico massimo con luminosità massima.

Questo documento è solo informativo e riflette le prestazioni di laboratorio. Il prodotto potrebbe funzionare in modo diverso, a seconda del software, dei componenti e delle periferiche ordinati e non sussiste alcun obbligo di aggiornamento di tali informazioni. Di conseguenza il cliente non dovrebbe fare affidamento su queste informazioni per prendere decisioni su tolleranze elettriche o altro. Non è fornita alcuna garanzia, espressa o implicita sull'accuratezza e la completezza dei dati.

Prendersi cura del proprio monitor

Assicurarsi di scollegare il cavo di alimentazione prima di eseguire qualsiasi tipo di manutenzione sul monitor. Non:

- Utilizzare acqua o liquidi direttamente sul monitor.
- Utilizzare solventi o abrasivi.
- Utilizzare materiali di pulizia infiammabili per pulire il monitor o qualsiasi altro dispositivo elettrico.
- Toccare l'area dello schermo con oggetti appuntiti o abrasivi. Questo tipo di contatto può causare danni permanenti allo schermo.
- Utilizzare qualsiasi detergente che contenga una soluzione antistatica o additivi simili. Ciò potrebbe danneggiare il rivestimento dell'area dello schermo.

Cosa fare:

- Inumidire leggermente un panno morbido con acqua e utilizzarlo per pulire delicatamente le protezioni esterne e lo schermo.
- Rimuovere grasso o segni delle dita con un panno umido e un po' di detergente delicato.

Staccare la base del monitor e il supporto

Fase 1: Posizionare il monitor su una superficie morbida e piana.

Fase 2: rimuovere le viti prima di staccare la base e il supporto dal monitor.

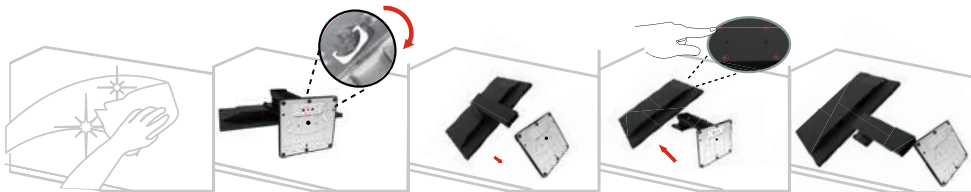

Montaggio a parete (opzionale)

Fare riferimento alle istruzioni fornite con il kit di montaggio di base. Per convertire lo schermo LCD da uno schermo da tavolo a uno da parete, seguire i seguenti passaggi:

Passaggio 1: Verificare che il pulsante di accensione sia spento, quindi scollegare il cavo di alimentazione.

Passaggio 2: Posizionare il display LCD rivolto verso il basso sull'EPS.

Passaggio 3: Rimuovere la base e il supporto dal monitor, fare riferimento a "Rimozione base supporto del monitor" a pagina 2-9.



Passaggio 4: collegare tutti i cavi sul retro del monitor.

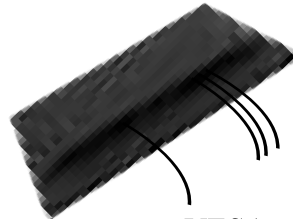

Passaggio 5: Utilizzare il kit di montaggio a parete VESA compatibile con il foro di fissaggio Braesa (distanza 100 mm x 100mm), il tipo di vite di montaggio VESA è M4 x 10 mm.

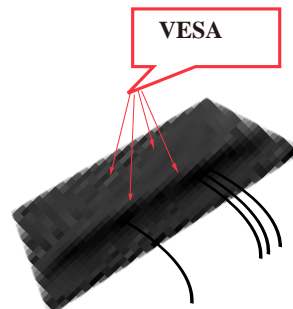

Passaggio 6: Attaccare lo schermo LCD a parete seguendo le istruzioni nel kit di montaggio a parete.

Utilizzare solo il supporto per il montaggio a parete nell'elenco UL con peso minimo / carico: 8 kg.

Capitolo 3. Informazioni di riferimento

Questa parte include le caratteristiche del monitor, le istruzioni per l'installazione manuale del driver del monitor, la risoluzione dei problemi e i servizi.

Caratteristiche del monitor

Tabella 3-1 Caratteristiche del monitor relative al modello 62B9-MAR4-WW

| | | |
|--|-----------------------------------|---|
| Dimensioni | Profondità | 178, 6 mm (7, 03 pollici) |
| | Altezza | 443, 4 mm (17, 45 pollici) |
| | Larghezza | 508, 0 mm (20, 00 pollici) |
| Posizione | Inclinazione | Range: -5° ~ 22° |
| Supporto VESA | Supportato | 100 mm × 100 mm (3, 94 pollici × 3, 94 pollici) |
| Immagine | Dimensione dell'immagine | 476,064mm × 267,786mm |
| | Altezza massima | 476,064 mm (18, 74 pollici) |
| | Larghezza massima | 267,786 mm (10, 54 pollici) |
| | Pixel | 0, 24795 (H) mm × 0, 24795 (V) mm |
| Ingresso alimentazione | voltaggio | 100-240Vac,50/60Hz |
| | Massima corrente di alimentazione | 1.2A |
| Consumo energetico | Condizioni normali | 24W |
| | Standby / Sospendi | <0,5W |
| | OFF | <0,5W a 100VAC e 240VAC |
| | Nota: senza USB / webcam | |
| Nota: I consumi fanno riferimento sia al monitor che all'alimentazione | | |

Tabella 3-1 Caratteristiche del monitor relative al modello 62B9-MAR4-WW

| | | |
|--|--|---|
| Input video DP (digitale) | Interfaccia Segnale di ingresso Dimensione orizzontale Dimensione verticale Frequenza di clock | DP VESA TMDS (Panel Link™)/DP 1920 pixel (max) 1080 pixel (max) 148,5 MHz (max) |
| Input video HDMI (Digitale) | Interfaccia Segnale di ingresso Dimensione orizzontale Dimensione verticale Frequenza di clock | HDMI VESA TMDS (Panel Link™)/HDMI 1920 pixel (max) 1080 pixel (max) 148,5 MHz (max) |
| Connettività | VESA DDC/CI | |
| Modalità di visualizzazione supportate | Frequenza orizzontale Frequenza verticale | 64KHz-83KHz 50Hz-75Hz |
| | Risoluzione | 1920 × 1080 a 60Hz |
| Temperatura | Operativo Conservazione Spedizione | 0° a 40° C (32° a 104° F) -20° a 60° C (-4° a 140° F) -20° a 60° C (-4° a 140° F) |
| Umidità | Operativo Conservazione Spedizione | Dal 10% all'80% senza condensa Dal 5% al 95% senza condensa Dal 5% al 95% senza condensa |

Risoluzione dei problemi

In caso di problemi durante l'installazione o l'utilizzo del monitor, è possibile risolvere il problema autonomamente. Prima di chiamare il rivenditore o Lenovo, provare le azioni suggerite nella seguente tabella.

Tabella 3-2 Risoluzione dei problemi

| Problema | Causa possibile | Azione suggerita | Riferimento |
|---|---|---|---|
| Le parole "Fuori portata" vengono visualizzate sullo schermo e l'indicatore di alimentazione lampeggia in bianca. | Il sistema è impostato su una modalità di visualizzazione che non è supportata dal monitor. | Se si sta sostituendo un vecchio monitor, ricollegarlo e regolare la modalità di visualizzazione considerando il range specificato del nuovo monitor. Se si utilizza un sistema Windows, riavviare il sistema in modalità sicura, quindi selezionare una modalità di visualizzazione supportata per il computer. Se queste opzioni non funzionano, contattare il Centro Assistenza. | "Selezione modalità di visualizzazione supportata" a pagina 2-7 |
| La qualità dell'immagine è scarsa. | Il cavo del segnale video non è correttamente collegato al monitor o al sistema. | Assicurarsi che il cavo del segnale sia correttamente collegato al sistema e al monitor | "Collegamento e accensione del monitor" a pagina 1-6 |
| | Le impostazioni del colore potrebbero essere errate. | Selezionare un'altra impostazione di colore dal menù OSD. | "Regolazione dell'immagine del monitor" a pagina 2-3 |
| | La funzione di impostazione automatica dell'immagine non è stata eseguita. | Eseguire la configurazione automatica dell'immagine. | "Regolazione dell'immagine del monitor" a pagina 2-3 |
| L'indicatore di alimentazione non è acceso e non è presente alcuna immagine. | <ul style="list-style-type: none"> ● L'interruttore di alimentazione del monitor non è acceso.. ● Il cavo di alimentazione è collegato scorrettamente o scollegato. ● La presa di corrente è guasta. | <ul style="list-style-type: none"> ● Assicurarsi che il cavo di alimentazione sia collegato correttamente. ● Assicurarsi che la presa sia alimentata. ● Accendere il monitor. ● Provare a utilizzare un altro cavo di alimentazione. ● Provare a utilizzare un'altra presa elettrica. | "Collegamento e accensione del monitor" a pagina 1-6 |
| Lo schermo è spento e l'indicatore di alimentazione è ambra. | Il monitor è in modalità Standby / Sospensione. | <ul style="list-style-type: none"> ● Premere un tasto qualsiasi sulla tastiera o spostare il mouse per ripristinare le funzioni. ● Controllare le impostazioni di opzioni risparmio energetico sul computer. | "Utilizzo opzione risparmio energetico" a pagina 2-8 |

Tabella 3-2 Risoluzione dei problemi

| Problema | Causa possibile | Azione suggerita | Riferimento |
|---|---|---|--|
| L'indicatore di alimentazione è giallo, ma non è presente alcuna immagine. | Il cavo del segnale video è collegato scorrettamente o scollegato dal sistema o dal monitor. | Assicurarsi che il cavo video sia collegato correttamente al sistema. | "Collegamento e accensione del monitor" a pagina 1-6 |
| | La luminosità e il contrasto del monitor sono impostate al minimo. | Regola le impostazioni di luminosità e contrasto nel menù OSD. | "Regolazione dell'immagine del monitor" a pagina 2-3 |
| Uno o più pixel appaiono scoloriti. | Questa è una caratteristica della tecnologia LCD e non è un difetto dell'LCD. | Se ci sono più di cinque pixel mancanti, contattare il Centro Assistenza | Appendice A. "Assistenza e supporto" a pagina A-1 |
| <ul style="list-style-type: none"> ● Linee sfocate nel testo o in un'immagine sfocata. ● Linee orizzontali o verticali presenti sull'immagine | <ul style="list-style-type: none"> ● La configurazione dell'immagine non è stata ottimizzata. ● L'impostazione delle proprietà di visualizzazione del sistema non sono state ottimizzate. | Regola le impostazioni di risoluzione sul sistema in modo che corrispondano alla risoluzione originale per questo monitor: 1920 × 1080 a 60 Hz. | "Regolazione dell'immagine del monitor" a pagina 2-3 |
| | | Eseguire la configurazione automatica dell'immagine. Se la configurazione automatica dell'immagine non risolve il problema, eseguire la configurazione manuale dell'immagine. | "Selezione modalità di visualizzazione supportata" a pagina 2-7 |
| | | Quando si lavora con la risoluzione originale, è possibile riscontrare ulteriori miglioramenti regolando l'impostazione DPI per pollici (DPI) sul sistema. | Consultare la sezione Avanzate delle proprietà di visualizzazione del sistema. |

Installazione manuale driver del monitor

I passaggi per l'installazione manuale del driver del monitor in Microsoft Windows 7 e Windows 10 sono i seguenti:

Installazione driver del monitor per Windows 7

Per utilizzare la funzionalità Plug and Play in Microsoft Windows 7, procedere come segue:

1. Spegnerne il computer, tutti i dispositivi collegati.
2. Assicurarsi che il monitor sia collegato correttamente.
3. Accendere il monitor e il computer. Consentire al computer di avviare il sistema operativo Windows 7.
4. Dal sito Web Lenovo http://support.lenovo.com/docs/E22_28 , cercare il driver del monitor corrispondente e scaricarlo sul PC a cui è collegato questo monitor (come un desktop).
5. Aprire la finestra **Proprietà dello schermo** facendo clic su **Start, Pannello di controllo, hardware e suoni**, quindi fare clic sull'icona **Schermo**.
6. Fare clic su **Modifica le impostazioni del display**.
7. Fare clic su **Impostazioni avanzate**.
8. Fare clic su scheda **Monitor**.
9. Fare clic su **Proprietà**.
10. Fare clic su scheda **Driver**.
11. Fare clic su **Aggiorna driver**, quindi fare clic su **Sfoglia per trovare il programma del driver**.
12. Selezionare **Scegli dall'elenco dei dispositivi driver sul computer**.
13. Fare clic su **Hard Disk**. Fare clic su **Sfoglia**, quindi selezionare il seguente percorso:
X: \ Monitor Drivers \ Windows 7
(dove X indica "la cartella in cui si trova il driver scaricato" (come il desktop)).
14. Selezionare il "lenE22-28.inf" file e fare clic su **Apri**. Fare click su **OK**.
15. Nella nuova finestra, selezionare lenE22-28 e cliccare **avanti**.
16. Al termine dell'installazione, eliminare tutti i file scaricati e chiudere tutte le finestre.
17. Riavviare il sistema. Il sistema selezionerà automaticamente la frequenza di aggiornamento massima e i corrispondenti Profili di Corrispondenza dei Colori.

Nota: sui monitor LCD, a differenza dei CRT, una frequenza di aggiornamento più rapida non migliora la qualità di visualizzazione. Lenovo consiglia di utilizzare 1920 x 1080 con una frequenza di aggiornamento di 60 Hz o 640 × 480 con una frequenza di aggiornamento di 60 Hz.

Installazione del driver del monitor in Windows 10

Per utilizzare la funzionalità Plug and Play in Microsoft Windows 10, procedere come segue:

1. Spegnerne il computer e tutti i dispositivi collegati.
2. Assicurarsi che il monitor sia collegato correttamente.
3. Accendere il monitor e il computer. Consenti al computer di avviare il sistema operativo Windows 10.
4. Dal sito Web Lenovo **http://support.lenovo.com/docs/E22_28**, cercare il driver del monitor corrispondente e scaricarlo sul PC a cui è collegato questo monitor (come un desktop).
5. Sul desktop, spostare il mouse nell'angolo inferiore sinistro dello schermo, fare clic con il pulsante destro del mouse su **Pannello di controllo**, quindi fare doppio clic sull'icona **Hardware e suoni**, quindi fare clic su **Visualizza**.
6. Fare clic su **Modifica impostazione del display**.
7. Fare clic su **Impostazioni avanzate**.
8. Fare clic sulla scheda **Monitor**.
9. Fare clic su **Proprietà**.
10. Fare clic sulla scheda **Driver**.
11. Fare clic su **Aggiorna driver**, quindi su **Sfoglia per trovare il programma del driver**.
12. Selezionare **Scegli dall'elenco dei dispositivi driver sul computer**.
13. Fare clic sul pulsante **Hard Disk**. Facendo clic sul pulsante **Sfoglia**, quindi selezionare il seguente percorso:
X:\Monitor Drivers\Windows 10
(dove X indica "la cartella in cui si trova il driver scaricato" (come un desktop)).
14. Selezionare il file "lenE22-28.inf" e fare clic sul pulsante **Apri**. Fare clic sul pulsante OK.
15. Nella nuova finestra, selezionare lenE22-28 e fare clic su **Avanti**.
16. Al termine dell'installazione, eliminare tutti i file scaricati e chiudere tutte le finestre.
17. Riavviare il sistema. Il sistema selezionerà automaticamente la frequenza di aggiornamento massima e i corrispondenti profili di corrispondenza dei colori.

Nota: sui monitor LCD, a differenza dei CRT, una frequenza di aggiornamento più rapida non migliora la qualità di visualizzazione. Lenovo consiglia di utilizzare 1920 x 1080 con una frequenza di aggiornamento di 60 Hz o 640 x 480 con una frequenza di aggiornamento di 60 H.z

Per ulteriore assistenza

Se il problema persiste, contattare il Centro Assistenza Lenovo. Per ulteriori informazioni su come contattare il Centro assistenza, consultare "Assistenza e supporto" a pagina A-1.

Informazioni sull'assistenza

Responsabilità del Cliente

La garanzia non si applica a un prodotto danneggiato a causa di incidente, uso improprio, abuso, installazione impropria, utilizzo non conforme alle specifiche e alle istruzioni del prodotto, disastro naturale o personale o alterazioni, riparazioni o modifiche non autorizzate.

I seguenti sono esempi di uso improprio o abuso e non coperti da garanzia:

- Immagini bruciate sullo schermo di un monitor CRT. L'immagine bruciata è prevenibile utilizzando uno screen saver in movimento o la gestione dell'alimentazione.
- Danni fisici a coperture, mascherina, base e cavi.
- Graffi o forature sugli schermi dei monitor.

Parti di ricambio

Le seguenti parti sono destinate al servizio Lenovo o ai rivenditori autorizzati Lenovo, a supporto della garanzia del cliente. Le parti sono solo per uso assistenza. La tabella seguente mostra le informazioni per il modello 62B9-MAR4-WW

Tabella 3-3. Elenco delle parti di ricambio

| FRU (UNITÀ SOSTITUIBILE IN LOCO) NUMERO PARTE | DESCRIZIONE | Tipo/Modello Macchina (MTM) | COLORE |
|--|--|------------------------------------|---------------|
| 5D11C48399 | E22-28-21.5 pollici monitor FRU (HDMI) | 62B9 | Nero Corvino |
| 5D11C48408 | Cavo E22-28-HDMI (1.8 m RoHS) | 62B9 | Nero Corvino |
| 5SE1C48395 | E22-28-FRU Supporto e base | 62B9 | Nero Corvino |

Appendice A. Assistenza e supporto

Le seguenti informazioni descrivono il supporto tecnico disponibile per il prodotto, durante il periodo di garanzia o per tutta la durata del prodotto. Fare riferimento alla Garanzia Limitata Lenovo per una completa illustrazione dei termini della garanzia Lenovo.

Registrazione

Registrati per ricevere assistenza sui prodotti e aggiornamenti di supporto, oltre ad accessori e contenuti per computer gratuiti e scontati. Visita il sito: <http://www.lenovo.com/register>

Assistenza tecnica online

Il supporto tecnico online è disponibile per tutta la durata di un prodotto all'indirizzo: <http://www.lenovo.com/support>

L'assistenza per la sostituzione del prodotto o la sostituzione di componenti difettosi è disponibile anche durante il periodo di garanzia. Inoltre, se l'opzione è installata su un computer Lenovo, può essere richiesto il servizio a domicilio. Un rappresentante dell'assistenza tecnica Lenovo può aiutarvi a determinare la soluzione più adatta alle vostre esigenze.

Assistenza tecnica telefonica

Il supporto per l'installazione e la configurazione tramite il Centro Assistenza clienti sarà disponibile fino a 90 giorni dopo che il prodotto viene ritirato dal mercato. Dopo tale periodo, il supporto viene annullato o messo a disposizione a pagamento, a discrezione di Lenovo. È inoltre disponibile un supporto aggiuntivo a un costo nominale.

Prima di contattare un rappresentante dell'assistenza tecnica Lenovo, è necessario disporre delle seguenti informazioni: nome e numero, prova di acquisto, produttore del computer, modello, numero di serie e manuale, descrizione dettagliata di qualsiasi messaggio di errore, descrizione del problema e hardware e informazioni sulla configurazione del software del vostro computer.

L'assistenza clienti potrebbe voler aiutare l'utente a risolvere il problema durante la chiamata mentre si è al computer.

I numeri di telefono sono soggetti a modifiche senza preavviso. L'elenco telefonico più aggiornato per l'assistenza Lenovo è sempre disponibile all'indirizzo: <http://consumersupport.lenovo.com>

| Paese o area geografica | Numero di telefono |
|--------------------------------|---|
| Argentina | 0800-666-0011 (Spagnolo, inglese) |
| Australia | 1-800-041-267 (Inglese) |
| Austria | 0810-100-65 (tariffa locale) (Tedesco) |
| Belgio | Assistenza e supporto in garanzia: 02-339-36-11 |
| Bolivia | 0800-10-0189 (Spagnolo) |

| Paese o area geografica | Numero di telefono |
|---|---|
| Brasile | Chiamate effettuate all'interno della regione di San Paolo: 11-3889-8986 Chiamate effettuate al di fuori della regione di San Paolo: 0800-701-4815 (Portoghese) |
| Brunei (Sultanato del) | Comporre il numero 800-1111 (Inglese) |
| Canada | 1-800-565-3344 (Inglese, Francese) |
| Ceca (Repubblica) | 800-353-637 (Ceco) |
| Cile | 800-361-213 (Spagnolo) |
| Cina | 400-990-8888 |
| Cina (Hong Kong Regione Autonoma) | (852)3516-8977 (Cantonese, Inglese, Mandarino) |
| Cina (Macao Regione Autonoma) | 0800-807 / (852) 3071-3559 (Cantonese, Inglese, Mandarino) |
| Cipro | 800-92537 (Greco) |
| Colombia | 1-800-912-3021 (Spagnolo) |
| Corea | 080-513-0880 (a carico del destinatario) 02-3483-2829 (a pagamento) (Coreano) |
| Costa Rica | 0-800-011-1029 (Spagnolo) |
| Croazia | 385-1-3033-120 (Croato) |
| Danimarca | Assistenza e supporto in garanzia: 7010-5150 (Danese) |
| Dominicana (Repubblica) | 1-866-434-2080 (Spagnolo) |
| Ecuador | 1-800-426911-OPCION 4 (Spagnolo) |
| Egitto | Principale: 0800-0000-850 Secondario: 0800-0000-744 (Arabo-Inglese) |
| El Salvador | 800-6264 (Spagnolo) |
| Estonia | 372-66-0-800 (Estone, Russo, Inglese) |
| Finlandia | Assistenza e supporto in garanzia: + 358-800-1-4260 |

| | |
|--------------------------------|--|
| | (Finlandese) |
| Francia | Assistenza e supporto in garanzia: 0810-631-213 (hardware) (Francese) |
| Germania | Assistenza e supporto in garanzia: 0800-500-4618 (numero verde) (Tedesco) |
| Grecia | Lenovo Business Partner (Greco) |
| Guatemala | Comporre il numero 999-9190, attendere l'operatore e chiedere l'inoltro al 877-404-9661 (Spagnolo) |
| Paese o area geografica | Numero di telefono |
| Honduras | Comporre il numero 800-0123 (Spagnolo) |
| India | Principale: 1800-419-4666 (Tata) Secondario: 1800-3000-8465 (Reliance) Email: commercialts@lenovo.com (Inglese e Hindi) |
| Indonesia | 1-803-442-425 62 213-002-1090 (si applicano costi standard) (Inglese, Bahasa Indonesia) |
| Irlanda | Assistenza e supporto in garanzia: 01-881-1444 (Inglese) |
| Israele | Centro di assistenza Givat Shmuel: + 972-3-531-3900 (Ebraico, Inglese) |
| Italia | Assistenza e supporto in garanzia: + 39-800-820094 (Italiano) |
| Filippine | 1-800-8908-6454 (abbonati GLOBE) 1-800-1441-0719 (abbonati PLDT) (Tagalog, Inglese) |
| Giappone | 0120-000-817 (Giapponese, Inglese) |
| Kazakistan | 77-273-231-427 (si applicano costi standard) (Russo, Inglese) |
| Lettonia | 371-6707-360 (Lettone, Russo, Inglese) |
| Lituania | 370 5278 6602 (Italiano, Russo, Inglese) |
| Lussemburgo | ThinkServer e ThinkStation: 352-360-385-343 ThinkCentre e ThinkPad: 352-360-385-222 (Francese) |

| | |
|--------------------------------|---|
| Malesia | 1-800-88-0013 03-7724-8023 (si applicano costi standard) (Inglese) |
| Malta | 356-21-445-566 (Inglese, Italiano, Arabo maltese) |
| Messico | 001-866-434-2080 (Spagnolo) |
| Nicaragua | 001-800-220-2282 (Spagnolo) |
| Norvegia | 8152-1550 (Norvegese) |
| Nuova Zelanda | 0508-770-506 (Inglese) |
| Olanda | 020-513-3939 (Olandese) |
| Panama | Centro assistenza clienti Lenovo: 001-866-434 (numero verde) (Spagnolo) |
| Paese o area geografica | Numero di telefono |
| Perù | 0-800-50-866 OPZIONE 2 (Spagnolo) |
| Polonia | Computer portatili e tablet con il logo Think: 48-22-273-9777 ThinkStation e ThinkServer: 48-22-878-6999 (Polacco, Inglese) |
| Portogallo | 808-225-115 (si applicano costi standard) (Portoghese) |
| Romania | 4-021-224-4015 (Rumeno) |
| Russia | + 7-499-705-6204 + 7-495-240-8558 (si applicano costi standard) (Russo) |
| Singapore | 1-800-415-5529 6818-5315 (si applicano costi standard) (Inglese, Mandarino, Bahasa Malesia) |
| Slovacchia | ThinkStation e ThinkServer: 421-2-4954-5555 |
| Slovenia | 386-1-2005-60 (Sloveno) |
| Spagna | 34-917-147-833 (Spagnolo) |
| Sri Lanka | 9477-7357-123 (Sumathi Information systems) (Inglese) |
| Svezia | Assistenza e supporto in garanzia: 077-117-1040 (Svedese) |

| | |
|-------------|--|
| Svizzera | Assistenza e supporto in garanzia: 0800-55-54-54 (Tedesco, Francese, Italiano) |
| Taiwan | 0800-000-702 (Mandarino) |
| Thailandia | 001-800-4415-734 (+662) 787-3067 (si applicano costi standard) (Tailandese, Inglese) |
| Turchia | 444-04-26 (Turco) |
| Regno Unito | Supporto per garanzia standard: 03705-500-900 (tariffa locale) Supporto per garanzia standard: 08705-500-900 (Inglese) |
| Stati Uniti | 1-800-426-7378 (Inglese) |
| Uruguay | 000-411-005-6649 (Spagnolo) |
| Venezuela | 0-800-100-2011 (Spagnolo) |
| Vietnam | 120-11072 (numero verde) 84-8-4458-1042 (si applicano costi standard) (Vietnamita, Inglese) |

Appendice B. Dichiarazioni

Lenovo offre prodotti, servizi o funzioni discussi in questo documento, che potrebbero non comprendere tutti i paesi. Consultare il rappresentante Lenovo del proprio paese per ulteriori informazioni su prodotti e servizi attualmente disponibili nel proprio territorio. Qualunque riferimento ad un prodotto, programma o servizio Lenovo non intende dichiarare o implicare che può essere usato solamente quel prodotto, programma o servizio Lenovo. In alternativa, è possibile usare qualsiasi prodotto, programma o servizio funzionalmente equivalente che non violi alcun diritto di proprietà intellettuale di Lenovo.

Tuttavia, è responsabilità dell'utente valutare e verificare il funzionamento di qualsiasi altro prodotto, programma o servizio.

Lenovo potrebbe disporre di brevetti o domande di brevetto in corso riguardanti l'oggetto descritto in questo documento. La fornitura di questo documento non fornisce alcuna licenza per questi brevetti. È possibile inviare richieste di licenza, per iscritto, a:

Lenovo (stati Uniti), Inc.

1009 Think Place - Building One

Morrisville, NC 27560

U.S.A.

Alla cortese attenzione di: Lenovo Director of Licensing

LENOVO FORNISCE QUESTA PUBBLICAZIONE "COSÌ COM'È" SENZA ALCUN TIPO DI GARANZIA, ESPRESSA O IMPLICITA, COMPRESA, MA NON LIMITATE, LE GARANZIE IMPLICITE DI NON INFRAZIONE, COMMERCIALIZZABILITÀ O IDONEITÀ PER UNO SCOPO PARTICOLARE. Alcune giurisdizioni non consentono la rinuncia a garanzie esplicite o implicite in determinate transazioni, pertanto questa dichiarazione potrebbe non essere applicabile.

Queste informazioni potrebbero includere alcune imprecisioni tecniche o errori tipografici. Vengono periodicamente apportate modifiche alle informazioni qui contenute; queste modifiche saranno incorporate nelle nuove edizioni pubblicate successivamente. Lenovo può apportare miglioramenti e / o modifiche ai prodotti e / o ai programmi descritti in questa pubblicazione in qualsiasi momento senza preavviso.

I prodotti descritti in questo documento non sono intesi per l'uso in impianti o per altri specifici usi di supporto vitale in cui un malfunzionamento potrebbe arrecare lesioni o morte alle persone.

Le informazioni contenute in questo documento non influiscono né modificano le caratteristiche o le garanzie dei prodotti Lenovo. Nulla nel presente documento deve considerarsi tale come licenza o indennità esplicita o implicita ai sensi dei diritti di proprietà intellettuale di Lenovo o di terzi. Tutte le informazioni contenute in questo documento sono state ottenute in ambienti specifici e sono presentate a titolo informativo. Il risultato ottenuto in altri ambienti operativi potrebbe variare.

Lenovo può utilizzare o distribuire le informazioni fornite in qualsiasi modo ritenga opportuno senza incorrere in alcun obbligo nei confronti dell'utente.

Qualsiasi riferimento in questa pubblicazione a siti Web non appartenenti a Lenovo viene fornito solo per comodità e non costituisce in alcun modo un uso improprio di tali siti Web. I materiali di tali siti Web non sono parte integrante di questo prodotto Lenovo e l'utilizzo di tali siti Web è soggetto alle proprie responsabilità.

Tutti i dati sulle prestazioni contenuti nel presente documento sono stati determinati in un ambiente controllato. Quindi, il risultato ottenuto in altre circostanze potrebbe variare in modo significativo. Alcune misurazioni potrebbero essere state eseguite su sistemi a livello di sviluppo e non vi è alcuna garanzia che tali misurazioni saranno le stesse su dispositivi generalmente disponibili. Inoltre, alcune misurazioni potrebbero essere state stimate mediante estrapolazione. I risultati effettivi possono variare.

Gli utenti di questo documento devono verificare i dati applicabili per il loro ambiente specifico.

Informazioni sul riciclaggio

Lenovo incoraggia i proprietari di dispositivi tecnologici (IT) a riciclare responsabilmente i propri dispositivi quando non sono più utilizzabili. Lenovo offre una varietà di programmi e servizi per aiutare i proprietari di questi dispositivi a riciclare i loro prodotti IT. Per informazioni sul riciclaggio dei prodotti Lenovo, visitare il sito:

<http://www.lenovo.com/lenovo/environment/recycling>

環境配慮に関して

本機器またはモニターの回収リサイクルについて

企業のお客様が、本機器が使用済みとなり廃棄される場合は、資源有効利用促進法の規定により、産業廃棄物として、地域を管轄する県知事あるいは、政令市長の許可を持った産業廃棄物処理業者に適正処理を委託する必要があります。また、弊社では資源有効利用促進法に基づき使用済みパソコンの回収および再利用・再資源化を行う「PC回収リサイクル・サービス」を提供しています。詳細は、

https://www.lenovo.com/jp/ja/services_warranty/recycle/pcrecycle/ をご参照ください。

また、同法により、家庭で使用済みとなったパソコンのメーカー等による回収再資源化が2003年10月1日よりスタートしました。詳細は、https://www.lenovo.com/jp/ja/services_warranty/recycle/pcrecycle/ をご参照ください。

重金属を含む内部部品の廃棄処理について

本機器のプリント基板等には微量の重金属（鉛など）が使用されています。使用後は適切な処理を行うため、上記「本機器またはモニターの回収リサイクルについて」に従って廃棄してください。

Raccolta e riciclaggio di un computer o monitor Lenovo in disuso

Se sei un dipendente di un'azienda e devi riciclare un computer o un monitor Lenovo di proprietà dell'azienda, devi farlo in conformità con la Legge per la Promozione dell'Utilizzo Efficace delle Risorse. Computer e monitor sono classificati come rifiuti industriali e devono essere adeguatamente smaltiti da un ente addetto allo smaltimento dei rifiuti industriali certificato da un governo locale. In conformità con la legge per la Promozione dell'Utilizzo Efficace delle Risorse, Lenovo Japan fornisce, attraverso i suoi servizi di raccolta e riciclaggio dei PC, la raccolta, il riutilizzo e il riciclaggio di computer e monitor in disuso. Per i dettagli, visitare il sito Web Lenovo all'indirizzo: https://www.lenovo.com/jp/ja/services_warranty/recycle/pcrecycle/. Ai sensi della Legge per la Promozione dell'Utilizzo Efficace delle Risorse, il produttore ha iniziato a raccogliere e riciclare computer e monitor usati il 1 ottobre 2003. Questo servizio è gratuito per i computer domestici venduti dopo il 1 ottobre, 2003. Per maggiori dettagli, visitare il sito Web Lenovo all'indirizzo: https://www.lenovo.com/jp/ja/services_warranty/recycle/personal/

Smaltimento dei componenti del computer Lenovo

Alcuni prodotti per computer Lenovo venduti in Giappone potrebbero avere componenti che contengono metalli pesanti o altre sostanze dannose per l'ambiente. Per smaltire correttamente i componenti in disuso, come un circuito stampato o altri componenti, seguire le indicazioni menzionate precedentemente su come raccogliere e riciclare un computer o un monitor in disuso.

Marchi

I seguenti termini sono marchi di Lenovo negli Stati Uniti, in altri Paesi o entrambi:

Lenovo

The Lenovo logo

ThinkCenter

ThinkPad

ThinkVision

Microsoft, Windows e Windows NT sono marchi del gruppo Microsoft. Altri nomi di società, prodotti o servizi possono essere marchi o marchi di servizio di altri.

Cavi elettrici

Utilizzare solo cavi di alimentazione forniti dal produttore. Non usare cavi di alimentazione CA appartenenti ad altri dispositivi.