



Questo manuale d'istruzione è fornito da trovaprezzi.it. Scopri tutte le offerte per [Lexmark CX331adwe](#) o cerca il tuo prodotto tra le [migliori offerte di Stampanti e scanner](#)



Questo manuale d'istruzione è fornito da trovaprezzi.it. Scopri tutte le offerte per [Lexmark CX331adwe](#) o cerca il tuo prodotto tra le [migliori offerte di Stampanti](#)



MFP CX331, CX431, MC3224, MC3326, MC3426, XC2326

Guida per l'utente

Marzo 2021

www.lexmark.com

Tipo di macchina:

3500

Modelli:

285, 485, 685, 876, 8c6, 8c9

Sommar

Informazioni sulla sicurezza.....	6
Convenzioni.....	6
Dichiarazioni del prodotto.....	6
Informazioni sulla stampante.....	9
Individuazione delle informazioni sulla stampante.....	9
Individuazione del numero di serie della stampante.....	10
Configurazioni della stampante.....	11
Utilizzo del pannello di controllo.....	13
Personalizzazione della schermata iniziale.....	13
Modifica della lingua della tastiera sul display.....	13
Informazioni sullo stato della spia luminosa.....	14
Scelta della carta.....	14
Impostazione, installazione e configurazione.....	20
Scelta della posizione della stampante.....	20
Collegamento dei cavi.....	21
Installazione dei vassoi opzionali.....	22
Impostazione e uso delle applicazioni della schermata iniziale.....	23
Impostazione della stampante in modalità fax.....	24
Configurazione delle impostazioni SMTP e-mail.....	33
Caricamento della carta e dei supporti speciali.....	41
Installazione e aggiornamento di software, driver e firmware.....	45
Opzioni disponibili.....	48
Collegamento in rete.....	49
Stampa della pagina impostazioni menu.....	54
Protezione della stampante.....	55
Cancellazione della memoria della stampante.....	55
Ripristino delle impostazioni predefinite di fabbrica.....	55
Dichiarazione di volatilità.....	55
Stampa.....	56
Stampa da un computer.....	56
Stampa da un dispositivo mobile.....	56

Stampa da unità flash.....	57
Unità flash e tipi di file supportati.....	58
Configurazione di processi riservati.....	59
Stampa di processi riservati e in attesa.....	60
Stampa da un profilo Connettore cloud.....	61
Stampa di un elenco di esempi di font.....	61
Inserimento di fogli separatori tra copie.....	61
Annullamento di un processo di stampa.....	61
Regolazione dell'intensità del toner.....	62
Copia.....	63
Uso dell'alimentatore automatico documenti e del vetro dello scanner.....	63
Esecuzione di copie.....	63
Copia di fotografie.....	63
Copia su carta intestata.....	64
Copia su entrambi i lati del foglio.....	64
Riduzione o ingrandimento di copie.....	64
Copia di più pagine su un unico foglio.....	64
Fascicolazione delle copie.....	64
Copia di schede.....	65
Creazione di una scelta rapida di copia.....	65
E-mail.....	66
Uso dell'alimentatore automatico documenti e del vetro dello scanner.....	66
Invio di un'e-mail.....	66
Creazione di una scelta rapida e-mail.....	67
Fax.....	68
Uso dell'alimentatore automatico documenti e del vetro dello scanner.....	68
Invio di un fax.....	68
Programmazione di un fax.....	69
Creazione di una scelta rapida di destinazione fax.....	69
Modifica della risoluzione del fax.....	69
Regolazione dell'intensità del fax.....	70
Stampa di un registro fax.....	70
Blocco dei fax indesiderati.....	70
Fax in attesa.....	70

Inoltro di un fax.....	71
Acquisizione.....	72
Usò dell'alimentatore automatico documenti e del vetro dello scanner.....	72
Acquisizione su un computer.....	72
Acquisizione su un server FTP tramite una scelta rapida.....	73
Acquisizione su una cartella di rete tramite una scelta rapida.....	74
Acquisizione su un'unità flash.....	75
Acquisizione su un profilo Connettore cloud.....	76
Utilizzo dei menu della stampante.....	77
Mappa dei menu.....	77
Periferica.....	78
Stampa.....	89
Carta.....	95
Copia.....	97
Fax.....	99
E-mail.....	109
FTP.....	113
Unità USB.....	115
Rete/Porte.....	119
Protezione.....	132
Connettore cloud.....	136
Rapporti.....	136
Risoluzione dei problemi.....	137
Manutenzione della stampante.....	138
Verifica dello stato dei componenti e dei materiali di consumo della stampante.....	138
Configurazione delle notifiche dei materiali di consumo.....	138
Impostazione degli avvisi e-mail.....	138
Visualizzazione dei rapporti.....	139
Ordinazione di materiali di consumo e componenti.....	139
Sostituzione di materiali di consumo e componenti.....	142
Pulizia dei componenti della stampante.....	156
Risparmio energetico e di carta.....	164
Spostamento della stampante in un'altra posizione.....	164
Trasporto della stampante.....	165

Risoluzione dei problemi.....	166
Problemi di qualità di stampa.....	166
Problemi di stampa.....	167
La stampante non risponde.....	194
Impossibile leggere l'unità flash.....	195
Attivazione della porta USB.....	196
Problemi di connessione di rete.....	196
Problemi con i materiali di consumo.....	198
Rimozione degli inceppamenti.....	199
Problemi di alimentazione della carta.....	211
Problemi di invio delle e-mail.....	213
Problemi di invio dei fax.....	214
Problemi di acquisizione.....	219
Problemi di qualità dei colori.....	226
Come contattare l'assistenza clienti.....	229
Riciclo e smaltimento.....	230
Riciclaggio dei prodotti Lexmark.....	230
Riciclo del materiale di imballaggio Lexmark.....	230
Avvertenze.....	231
Indice.....	239

Informazioni sulla sicurezza





Convenzioni

Nota: una *nota* identifica le informazioni utili.







Avvertenza: un'*avvertenza* identifica la possibilità che l'hardware o il software del prodotto vengano danneggiati.









ATTENZIONE: un messaggio di *attenzione* indica una situazione di potenziale pericolo che può causare lesioni.

Tipi diversi di messaggi di attenzione includono:

-  **ATTENZIONE - PERICOLO DI LESIONI:** Indica il rischio di ferirsi.
-  **ATTENZIONE - PERICOLO DI SCOSSE ELETTRICHE:** Indica il rischio di scosse elettriche.
-  **ATTENZIONE - SUPERFICIE CALDA:** Indica il rischio di bruciarsi al contatto.
-  **ATTENZIONE - PERICOLO DI RIBALTAMENTO:** Indica il pericolo di essere schiacciati.
-  **ATTENZIONE - PERICOLO DI SCHIACCIAMENTO:** Indica il rischio di intrappolamento tra parti in movimento.

Dichiarazioni del prodotto

-  **ATTENZIONE - PERICOLO DI LESIONI:** Per evitare il rischio di incendio o scosse elettriche, collegare il cavo di alimentazione direttamente a una presa elettrica dotata di messa a terra e con le specifiche adeguate, situata in prossimità dell'apparecchio e facilmente accessibile.
-  **ATTENZIONE - PERICOLO DI LESIONI:** Per evitare il rischio di incendi o scosse elettriche, utilizzare solo il cavo di alimentazione fornito con il prodotto o componenti sostitutivi autorizzati dal produttore.
-  **ATTENZIONE - PERICOLO DI LESIONI:** Non utilizzare il prodotto con cavi di prolunga, prese multiple, prolunghie multipresa o gruppi di continuità. La capacità della potenza di questi tipi di accessori può essere facilmente sovraccaricata da una stampante laser e può comportare incendi, danni o scarse prestazioni della stampante.
-  **ATTENZIONE - PERICOLO DI LESIONI:** Con questo prodotto può essere utilizzato solo un protettore di sovratensione in linea Lexmark fornito con la stampante correttamente collegato alla stampante e al cavo di alimentazione. L'utilizzo di protettori di sovratensione non Lexmark può comportare il rischio di incendi, danni o scarse prestazioni della stampante.
-  **ATTENZIONE - PERICOLO DI LESIONI:** Per ridurre il rischio di incendio, utilizzare solo un cavo AWG 26 o un cavo per telecomunicazioni di sezione superiore (RJ-11) quando si collega il prodotto alla rete pubblica telefonica commutata. Per gli utenti in Australia, il cavo deve essere approvato dall'autorità australiana per i media e le comunicazioni (ACMA).
-  **ATTENZIONE - PERICOLO DI SCOSSE ELETTRICHE:** Per evitare il rischio di scosse elettriche, non posizionare o utilizzare questo prodotto in prossimità di acqua o superfici bagnate.

-  **ATTENZIONE - PERICOLO DI SCOSSE ELETTRICHE:** Per evitare il rischio di scosse elettriche, non installare questo prodotto né effettuare i collegamenti elettrici o dei cavi, ad esempio del cavo di alimentazione, della funzione fax o del telefono, durante un temporale.
-  **ATTENZIONE - PERICOLO DI LESIONI:** Non attorcigliare, legare, schiacciare o posizionare oggetti pesanti sul cavo di alimentazione. Evitare abrasioni o tensioni. Non stringere il cavo di alimentazione tra oggetti quali mobili o pareti. Se si verifica una qualunque di queste cose, si può incorrere in rischi di incendi o elettrocuzione. Ispezionare regolarmente il cavo di alimentazione per individuare segni di problemi. Rimuovere il cavo di alimentazione dalla presa elettrica prima di ispezionarlo.
-  **ATTENZIONE - PERICOLO DI SCOSSE ELETTRICHE:** Per evitare il rischio di scosse elettriche, accertarsi che tutte le connessioni esterne (quali connessioni Ethernet e a sistemi telefonici) siano installate in modo corretto nelle relative porte contrassegnate.
-  **ATTENZIONE - PERICOLO DI SCOSSE ELETTRICHE:** Per evitare il rischio di scosse elettriche, se si accede alla scheda del controller o si installano periferiche di memoria o componenti hardware opzionali dopo aver configurato la stampante, prima di continuare, spegnere la stampante e scollegare il cavo di alimentazione dalla presa elettrica. Spegnere gli eventuali dispositivi collegati alla stampante e scollegare tutti i cavi della stampante.
-  **ATTENZIONE - PERICOLO DI SCOSSE ELETTRICHE:** Per evitare il rischio di scosse elettriche, non utilizzare la funzione fax in caso di temporali.
-  **ATTENZIONE - PERICOLO DI SCOSSE ELETTRICHE:** Per evitare il rischio di scosse elettriche quando si pulisce la parte esterna della stampante, scollegare il cavo di alimentazione dalla presa a muro e scollegare tutti i cavi della stampante prima di procedere.
-  **ATTENZIONE - PERICOLO DI LESIONI:** Se la stampante pesa più di 20 kg (44 libbre), potrebbe richiedere due o più persone per essere sollevata in modo sicuro.
-  **ATTENZIONE - PERICOLO DI LESIONI:** Per evitare di ferirsi o di danneggiare la stampante, quando si sposta la stampante, seguire le istruzioni riportate di seguito:
- Assicurarsi che tutti gli sportelli e i vassoi siano chiusi.
 - Spegnere la stampante e scollegare il cavo di alimentazione dalla presa elettrica.
 - Scollegare tutti i cavi della stampante.
 - Se la stampante è dotata di vassoi opzionali separati che poggiano sul pavimento o di opzioni di output collegate, scollegarli prima di spostare la stampante.
 - Se la stampante è dotata di una base a rotelle, spostarla con cautela nella nuova posizione. Prestare attenzione quando si passa sopra le soglie e le incrinature del pavimento.
 - Se la stampante non è dotata di una base a rotelle ma è configurata con vassoi opzionali o opzioni di output, rimuovere le opzioni di output e sollevare la stampante per rimuovere i vassoi. Non tentare di sollevare la stampante e le opzioni di output contemporaneamente.
 - Utilizzare sempre le maniglie della stampante per sollevarla.
 - Il carrello utilizzato per trasportare la stampante deve essere in grado di sostenere l'intera base.
 - Il carrello utilizzato per trasportare i componenti hardware opzionali deve avere dimensioni adeguate a sostenerli.
 - Mantenere la stampante in posizione verticale.
 - Evitare movimenti bruschi.
 - Assicurarsi che le dita non siano sotto la stampante mentre viene posizionata.
 - Assicurarsi di lasciare spazio sufficiente intorno alla stampante.

 **ATTENZIONE - PERICOLO DI RIBALTAMENTO:** Per installare uno o più componenti hardware opzionali sulla stampante o sul prodotto multifunzione, può essere necessario disporre di una base a rotelle, di un mobile o di altri elementi per evitare che il prodotto possa cadere e di conseguenza provocare lesioni. Per ulteriori informazioni sulle configurazioni supportate, visitare il sito Web www.lexmark.com/multifunctionprinters.

 **ATTENZIONE - PERICOLO DI RIBALTAMENTO:** per ridurre il rischio di instabilità dell'apparecchiatura, caricare ogni vassoio separatamente. Tenere tutti i vassoi chiusi per quando necessario.

 **ATTENZIONE - SUPERFICIE CALDA:** L'area interna della stampante potrebbe surriscaldarsi. Per evitare infortuni, lasciare raffreddare la superficie prima di toccarla.

 **ATTENZIONE - PERICOLO DI SCHIACCIAMENTO:** Per evitare il rischio di lesioni, prestare la massima cautela quando si accede alle aree contrassegnate con questa etichetta. Potrebbero infatti verificarsi lesioni da schiacciamento in prossimità di parti in movimento, quali ad esempio ingranaggi, porte, vassoi e coperchi.

 **ATTENZIONE - PERICOLO DI LESIONI:** Questo prodotto utilizza un laser. L'uso di regolazioni, procedure o controlli diversi da quelli specificati nella *Guida per l'utente* può causare l'esposizione a radiazioni pericolose.

 **ATTENZIONE - PERICOLO DI LESIONI:** La batteria al litio presente nel prodotto non deve essere sostituita. In caso di sostituzione errata della batteria al litio, potrebbe verificarsi un'esplosione. Non ricaricare, smontare o bruciare batterie al litio. Smaltire le batterie al litio usate seguendo le istruzioni del produttore e le norme locali.

Questo prodotto è stato progettato, testato e approvato per essere utilizzato con componenti di uno specifico produttore, conformemente ai rigidi standard globali per la sicurezza. Le caratteristiche legate alla sicurezza di alcune parti potrebbero non essere ovvie. Il produttore non è da ritenere responsabile in caso di uso di altre parti di ricambio.

Per riparazioni di tipo diverso dagli interventi descritti nella documentazione per l'utente, rivolgersi al rappresentante dell'assistenza.

Questo prodotto utilizza un processo che sottopone a riscaldamento i supporti di stampa; il calore generato può causare l'emissione di sostanze nocive da parte dei supporti. Leggere attentamente la sezione delle istruzioni operative riguardante la scelta dei supporti di stampa in modo da evitare il rischio di emissioni nocive.

Questo prodotto può produrre quantità ridotte di ozono durante il normale funzionamento e può essere dotato di un filtro progettato per limitare le concentrazioni di ozono a livelli ampiamente inferiori rispetto ai limiti massimi di esposizione consigliati. Per evitare un'elevata concentrazione di ozono durante l'uso intensivo, installare il prodotto in un'area ben ventilata e sostituire i filtri dell'ozono e di scarico se richiesto nelle istruzioni di manutenzione del prodotto. Se in queste istruzioni non viene fatto alcun riferimento ai filtri, questo significa che per questo prodotto i filtri non vanno sostituiti.

CONSERVARE QUESTE ISTRUZIONI.

Informazioni sulla stampante

Individuazione delle informazioni sulla stampante

Argomento di ricerca	Disponibile in
Istruzioni di installazione iniziale	Consultare la documentazione relativa all'installazione fornita con la stampante.
<ul style="list-style-type: none"> • Software della stampante • Driver di stampa o fax • Firmware delle stampanti • Utility 	<p>Visitare il sito Web www.lexmark.com/downloads, cercare il modello di stampante in uso, quindi selezionare il driver, il firmware o l'utility desiderati nel menu Tipo.</p>
<ul style="list-style-type: none"> • Selezione e conservazione della carta e dei supporti speciali • Caricamento della carta • Configurazione delle impostazioni della stampante • Visualizzazione e stampa di documenti e foto • Installazione e utilizzo del software della stampante • Configurazione della stampante su una rete • Gestione e manutenzione della stampante • Risoluzione dei problemi 	<p><i>Centro informazioni:</i> visitare il sito Web https://infoserve.lexmark.com.</p> <p><i>Video di istruzioni:</i> visitare il sito Web https://Infoserve.lexmark.com/idv/.</p>
Informazioni della guida per l'uso del software della stampante	<p>Guida in linea per sistemi operativi Microsoft Windows o Macintosh: aprire un'applicazione o un programma software della stampante e fare clic su Guida.</p> <p>Fare clic su  per visualizzare le informazioni sensibili al contesto.</p> <p>Note:</p> <ul style="list-style-type: none"> • La Guida viene installata automaticamente con il software della stampante. • A seconda del sistema operativo in uso, il software della stampante si trova nella cartella di programma della stampante o sul desktop.
<ul style="list-style-type: none"> • Documentazione • Supporto chat in diretta • Supporto e-mail • Supporto telefonico 	<p>Andare all'indirizzo http://support.lexmark.com.</p> <p>Nota: Selezionare il paese o la regione, quindi il prodotto per visualizzare il sito del supporto appropriato.</p> <p>Per le informazioni di contatto del supporto nel proprio paese o regione, consultare il sito Web o fare riferimento alla garanzia stampata fornita insieme alla stampante.</p> <p>Tenere a portata di mano le seguenti informazioni quando si contatta il Supporto clienti:</p> <ul style="list-style-type: none"> • Luogo e data di acquisto • Tipo di macchina e numero di serie <p>Per ulteriori informazioni, vedere "Individuazione del numero di serie della stampante" a pagina 10.</p>

Configurazioni della stampante

MFP Lexmark MC3224dwe



1	Scanner
2	Raccoglitore standard
3	Alimentatore manuale
4	Vassoio da 250 fogli
5	Pannello di controllo

MFP Lexmark CX331, Lexmark CX431, Lexmark MC3224adwe, Lexmark MC3326, Lexmark MC3426, Lexmark XC2326

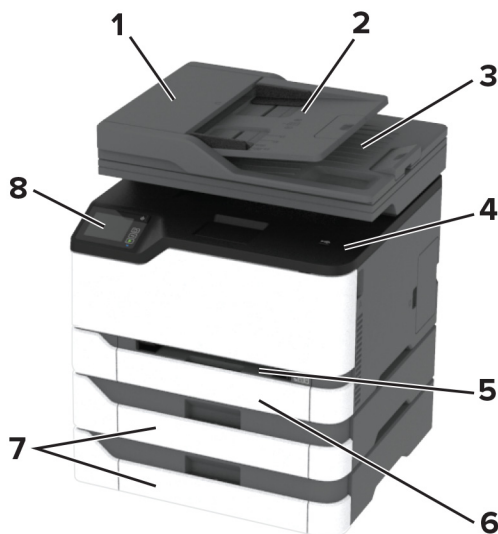

1	Alimentatore automatico documenti (ADF)
2	vassoio ADF
3	Raccoglitore ADF
4	Raccoglitore standard
5	Alimentatore manuale
6	Vassoio standard da 250 fogli
7	Vassoi opzionali da 250 fogli Nota: supportato solo in alcuni modelli di stampante.
8	Pannello di controllo

Utilizzo del pannello di controllo

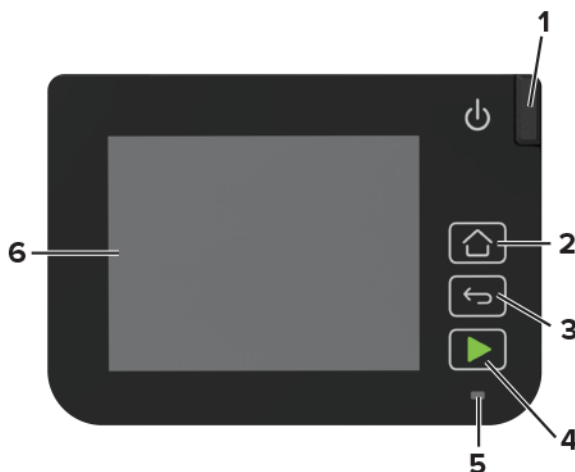

	Elemento del pannello di controllo	Funzione
1	Pulsante di accensione	Accendere o spegnere la stampante. Nota: Per spegnere la stampante, tenere premuto il pulsante di accensione per cinque secondi.
2	Pulsante della schermata iniziale	Tornare alla schermata iniziale.
3	Pulsante Indietro	Tornare alla schermata precedente.
4	Pulsante Avvio	Avviare un processo, in base alla modalità selezionata.
5	Spia luminosa	Verificare lo stato della stampante.
6	Visualizza	<ul style="list-style-type: none"> • Visualizzare i messaggi della stampante e lo stato dei materiali di consumo. • Installare e utilizzare la stampante.

Personalizzazione della schermata iniziale

- 1 Dal pannello di controllo, toccare **Impostazioni > Periferica > Icone della schermata iniziale visibili**.
- 2 Selezionare le icone che si desidera visualizzare nella schermata iniziale.
- 3 Applicare le modifiche.

Modifica della lingua della tastiera sul display

Nota: È possibile modificare la lingua della tastiera solo per le attività della stampante che richiedono input alfanumerico, come e-mail o acquisizione.

- 1 Toccare il campo di immissione.
- 2 Toccare e tenere premuto il tasto della lingua sulla tastiera.
- 3 Selezionare una lingua.

Informazioni sullo stato della spia luminosa

Spia luminosa	Stato della stampante
Disattivato	La stampante è spenta.
Blu	La stampante è accesa o pronta.
Blu lampeggiante	La stampante sta elaborando dei dati.
Rosso lampeggiante	La stampante richiede l'intervento dell'utente.
Ambra	La stampante è in modalità di sospensione.

Scelta della carta

Istruzioni relative alla carta

Usare carta appropriata per prevenire gli inceppamenti e assicurare una stampa senza problemi.

- Utilizzare sempre carta nuova, senza difetti.
- Prima di caricare la carta, identificare il lato di stampa consigliato. In genere, questa informazione è riportata sulla confezione della carta.
- Non utilizzare carta tagliata o rifilata a mano.
- Non utilizzare contemporaneamente supporti di formato, tipo o peso diverso nello stesso vassoio; ciò potrebbe causare inceppamenti.
- Non utilizzare carta patinata, a meno che non sia appositamente concepita per la stampa elettrofotografica.

Caratteristiche della carta

Le caratteristiche della carta descritte di seguito determinano la qualità e la riuscita della stampa. È opportuno considerare questi fattori prima di eseguire la stampa.

Peso

Nel vassoio della stampante è possibile inserire carta con peso compreso tra 60 e 162 g/m² (16-43 libbre) a grana lunga. La carta con peso inferiore a 60 g/m² (16 libbre) non presenta lo spessore necessario per una corretta alimentazione e può causare inceppamenti.

Arricciamento

L'arricciamento è la tendenza della carta a curvarsi ai bordi. Un arricciamento eccessivo può causare problemi di alimentazione. La carta può arricciarsi dopo il passaggio nella stampante, dove è esposta ad alte temperature. La conservazione della carta fuori dalla confezione in condizioni calde, fredde, umide o secche può favorirne l'arricciamento prima della stampa e causare problemi di alimentazione.

Levigatezza

La levigatezza della carta influisce direttamente sulla qualità di stampa. Se la carta è troppo ruvida, il toner non si fonde correttamente con la carta. Se la carta è troppo levigata, potrebbe causare problemi di alimentazione o di qualità di stampa. Si consiglia l'utilizzo di carta con 50 punti Sheffield.

Contenuto di umidità

La quantità di umidità presente nella carta influisce sia sulla qualità di stampa che sulla corretta alimentazione. Lasciare la carta nella confezione originale fino al momento dell'utilizzo. L'esposizione della carta a variazioni di umidità può comprometterne le prestazioni.

Conservare la carta nella confezione originale nello stesso ambiente della stampante per 24 - 48 ore prima di stampare. Prolungare il periodo di tempo di alcuni giorni se l'ambiente di conservazione o di trasporto è molto diverso da quello della stampante. La carta spesso può richiedere un periodo di condizionamento più lungo.

Direzione della grana

La grana è l'allineamento delle fibre di carta in un foglio. La grana può essere *lunga*, se segue la lunghezza del foglio, oppure *corta*, se segue la larghezza.

Per la carta di peso compreso tra 60 e 162- g/m² (16–43 libbre), è consigliato il tipo a grana lunga.

Contenuto di fibre

Generalmente, la carta xerografica di alta qualità è interamente composta di pasta di legno sottoposta a trattamenti chimici. Ciò le conferisce un elevato livello di stabilità, che comporta un minor numero di problemi di alimentazione e offre una migliore qualità di stampa. La carta che contiene fibre come il cotone possiede caratteristiche che possono causare problemi di gestione della carta stessa.

Carta non adatta

Si consiglia di non utilizzare i seguenti tipi di carta con la stampante:

- Carte sottoposte a trattamenti chimici utilizzate per eseguire copie senza carta carbone (dette anche carte autocopianti), carta CCP (carbonless copy paper) o NCR (no carbon required)
- Carta prestampata con sostanze chimiche che potrebbero contaminare la stampante
- Carta prestampata che può alterarsi a causa della temperatura nell'unità di fusione della stampante
- Carta prestampata che richiede una registrazione (l'esatta indicazione dell'area di stampa sulla pagina) superiore a ± 2,3 mm (± 0,09 pollici), ad esempio i moduli OCR (optical character recognition)

In alcuni casi, per stampare correttamente su questi moduli, è possibile regolare la registrazione mediante l'applicazione software.

- Carta patinata (di qualità cancellabile), carta sintetica, carta termica
- Carta con bordi irregolari, ruvida, arricciata o con superficie lavorata
- Carta riciclata non conforme allo standard europeo EN12281:2002
- Carta di grammatura inferiore a 60 g/m² (16 libbre)
- Moduli o documenti composti da più parti

Scelta dei moduli prestampati e della carta intestata

- Utilizzare carta a grana lunga.
- Utilizzare solo moduli e carta intestata ottenuti con un processo di fotolitografia o di stampa a rilievo.
- Evitare tipi di carta con superfici ruvide o lavorate.
- Utilizzare inchiostri che non risentano dell'eventuale presenza di resina nel toner. Tra gli inchiostri che soddisfano tali requisiti sono solitamente compresi gli inchiostri stabilizzati per ossidazione od oleosi ma non quelli al lattice.

- Eseguire una stampa di prova sui moduli prestampati e la carta intestata che si desidera utilizzare prima di acquistarne grandi quantità. Questa azione stabilisce se l'inchiostro sul modulo prestampato o sulla carta intestata influisce sulla qualità di stampa.
- In caso di dubbio, contattare il fornitore della carta.
- Quando si esegue la stampa su carta intestata, caricare la carta con l'orientamento corretto per la stampante in uso. Per ulteriori informazioni, consultare la *Guida alla carta e ai supporti speciali*.

Conservazione della carta

Le seguenti istruzioni per la conservazione della carta consentono di evitare eventuali inceppamenti e di mantenere la qualità di stampa a un livello elevato:

- Conservare la carta nella confezione originale nello stesso ambiente della stampante per 24 - 48 ore prima di eseguire delle stampe.
- Prolungare il periodo di tempo di alcuni giorni se l'ambiente di conservazione o di trasporto è molto diverso da quello della stampante. La carta spesso può richiedere un periodo di condizionamento più lungo.
- Per ottenere risultati ottimali, conservare la carta in un ambiente con temperatura di 21 °C (70 °F) e con umidità relativa del 40%.
- La maggior parte dei produttori di etichette consiglia di stampare in un ambiente con temperatura compresa tra 18 e 24 °C (tra 65 e 75 °F) e con umidità relativa compresa tra il 40 e il 60%.
- Conservare la carta nelle apposite confezioni, su uno scaffale o un ripiano anziché sul pavimento.
- Conservare le singole confezioni su una superficie piana.
- Non poggiare nulla sopra le confezioni della carta.
- Rimuovere la carta dalla scatola o dalla confezione solo quando è il momento di caricarla nella stampante. La scatola e la confezione consentono di mantenere la carta pulita, asciutta e piatta.

Formati carta supportati

Formato carta	Vassoio standard o opzionale da 250 fogli	Alimentatore manuale	Stampa su due lati	ADF	Vetro dello scanner
A4 210 x 297 mm (8,27 x 11,7 poll.)	✓	✓	✓	✓	✓
A5¹ 148 x 210 mm (5,83 x 8,27 poll.)	✓	✓	x	✓	✓
A6 105 x 148 mm (4,13 x 5,83 poll.)	✓	✓	x	✓	✓

¹ Il senso di alimentazione predefinito supportato è dal lato lungo. In caso di alimentazione dal lato corto, il formato A5 viene trattato come carta stretta.

² Se è selezionata questa opzione, si ottiene un formato di pagina pari a 215,9 x 355,6 mm (8,5 x 14 poll.) a meno di diverse indicazioni specificate dall'applicazione software.

³ Caricare il formato di carta stretto inserendo il lato corto per primo nella stampante.

⁴ Supporta formati carta solo fino a 216 x 297 mm (8,5 x 11,7 poll.).

⁵ Il vassoio standard da 250 fogli supporta solo fino a un massimo di cinque buste alla volta. Il vassoio opzionale da 250 fogli supporta fino a 40 buste alla volta.

Formato carta	Vassoio standard o opzionale da 250 fogli	Alimentatore manuale	Stampa su due lati	ADF	Vetro dello scanner
JIS B5 182 x 257 mm (7,17 x 10,1 poll.)	✓	✓	X	✓	✓
Oficio (Messico) 215,9 x 340,4 mm (8,5 x 13,4 poll.)	✓	✓	✓	✓	X
Hagaki 100 x 148 mm (3,94 x 5,83 poll.)	✓	✓	X	X	✓
Statement 139,7 x 215,9 mm (5,5 x 8,5 poll.)	✓	✓	X	✓	✓
Executive 184,2 x 266,7 mm (7,25 x 10,5 poll.)	✓	✓	X	✓	✓
Letter 215,9 x 279,4 mm (8,5 x 11 poll.)	✓	✓	✓	✓	✓
Legal 215,9 x 355,6 mm (8,5 x 14 poll.)	✓	✓	✓	✓	X
Folio 215,9 x 330,2 mm (8,5 x 13 poll.)	✓	✓	✓	✓	X
Universal^{2,3} Da 98,4 x 148 mm (3,86 x 5,83 poll.) a 215,9 x 355,6 mm (8,5 x 14 poll.)	✓	✓	✓	✓	✓ ⁴
Universal^{2,3} Da 25,4 x 25,4 mm (1 x 1 poll.) a 215,9 x 297 mm (8,5 x 11,69 poll.)	X	X	X	X	✓
Universal^{2,3} Da 105 x 148 mm (4,13 x 5,83 poll.) a 215,9 x 355,6 mm (8,5 x 14 poll.)	X	X	X	✓	X
Busta 7 3/4 98,4 x 190,5 mm (3,875 x 7,5 poll.)	✓ ⁵	✓	X	X	✓

¹ Il senso di alimentazione predefinito supportato è dal lato lungo. In caso di alimentazione dal lato corto, il formato A5 viene trattato come carta stretta.

² Se è selezionata questa opzione, si ottiene un formato di pagina pari a 215,9 x 355,6 mm (8,5 x 14 poll.) a meno di diverse indicazioni specificate dall'applicazione software.

³ Caricare il formato di carta stretto inserendo il lato corto per primo nella stampante.

⁴ Supporta formati carta solo fino a 216 x 297 mm (8,5 x 11,7 poll.).

⁵ Il vassoio standard da 250 fogli supporta solo fino a un massimo di cinque buste alla volta. Il vassoio opzionale da 250 fogli supporta fino a 40 buste alla volta.

Formato carta	Vassoio standard o opzionale da 250 fogli	Alimentatore manuale	Stampa su due lati	ADF	Vetro dello scanner
Busta 9 98,4 x 225,4 mm (3,875 x 8,9 poll.)	√ ⁵	✓	X	X	✓
Busta 10 104,8 x 241,3 mm (4,12 x 9,5 poll.)	√ ⁵	✓	X	X	✓
Busta DL 110 x 220 mm (4,33 x 8,66 poll.)	√ ⁵	✓	X	X	✓
Busta C5 162 x 229 mm (6,38 x 9,01 poll.)	√ ⁵	✓	X	X	✓
Busta B5 176 x 250 mm (6,93 x 9,84 poll.)	√ ⁵	✓	X	X	✓
Altre buste Da 98,4 x 162 mm (3,87 x 6,38 poll.) a 176 x 250 mm (6,93 x 9,84 poll.)	√ ⁵	✓	X	X	N/D

¹ Il senso di alimentazione predefinito supportato è dal lato lungo. In caso di alimentazione dal lato corto, il formato A5 viene trattato come carta stretta.

² Se è selezionata questa opzione, si ottiene un formato di pagina pari a 215,9 x 355,6 mm (8,5 x 14 poll.) a meno di diverse indicazioni specificate dall'applicazione software.

³ Caricare il formato di carta stretto inserendo il lato corto per primo nella stampante.

⁴ Supporta formati carta solo fino a 216 x 297 mm (8,5 x 11,7 poll.).

⁵ Il vassoio standard da 250 fogli supporta solo fino a un massimo di cinque buste alla volta. Il vassoio opzionale da 250 fogli supporta fino a 40 buste alla volta.

Tipi di carta supportati

Note:

- Le etichette, le buste e i cartoncini vengono sempre stampati a velocità ridotta.
- Le etichette sono supportate per uso occasionale e devono essere testate per l'accettabilità.
- L'ADF supporta solo carta normale.

Tipo di carta	Vassoio standard o opzionale da 250 fogli	Alimentatore manuale	Stampa su due lati
Carta normale	✓	✓	✓
Cartoncino	✓	✓	X
Etichette	✓	✓	X
Buste	✓	✓	X

Pesi della carta supportati

Nota: L'ADF supporta carta da 60 a 90 g/m² (da 16 a 24 libbre).

Tipo e peso della carta	Vassoio standard o opzionale da 250 fogli	Alimentatore manuale	Stampa su due lati
Carta leggera Da 60 a 74,9 g/m ² a grana lunga (da 16 a 19,9 libbre)	✓	✓	✓
Carta normale Da 75 a 90,3 g/m ² a grana lunga (da 20 a 24 libbre)	✓	✓	✓
Carta pesante Da 90,3 a 105 g/m ² a grana lunga (da 24,1 a 28 libbre)	✓	✓	✓
Cartoncino Da 105,1 a 162 g/m ² a grana lunga (da 28,1 a 43 libbre)	✓	✓	X
Cartoncino Da 163 a 200 g/m ² a grana lunga (da 43,1 a 53 libbre)	X	✓	X
Etichette di carta 131 g/m ² (35 libbre)	✓	✓	X
Buste Da 60 a 105 g/m ² (da 16 a 28 libbre)	✓	✓	X

Impostazione, installazione e configurazione

Scelta della posizione della stampante

- Lasciare spazio sufficiente per aprire vassoi, coperchi e sportelli e per installare opzioni hardware.
- Installare la stampante vicino a una presa elettrica.

⚠ ATTENZIONE - PERICOLO DI LESIONI: Per evitare il rischio di incendio o scosse elettriche, collegare il cavo di alimentazione a una presa elettrica dotata di messa a terra e con le specifiche adeguate, situata in prossimità dell'apparecchio e facilmente accessibile.

⚡ ATTENZIONE - PERICOLO DI SCOSSE ELETTRICHE: Per evitare il rischio di scosse elettriche, non posizionare o utilizzare questo prodotto in prossimità di acqua o superfici bagnate.

- Accertarsi che il flusso d'aria nella stanza sia conforme all'ultima revisione delle norme standard ASHRAE 62 o CEN TC 156.
- Scegliere una superficie piana, solida e stabile.
- Posizionare la stampante:
 - Al riparo da polvere e sporcizia
 - Al riparo da punti di cucitrice sfusi e graffette
 - Lontano dal flusso diretto di eventuali condizionatori d'aria, riscaldatori o ventilatori
 - Al riparo dalla luce solare diretta e da livelli estremi di umidità
- Osservare l'intervallo di temperatura.

Temperatura di funzionamento	Da 10 a 32,2 °C (da 50 a 90 °F)
------------------------------	---------------------------------

- Consentire la seguente quantità di spazio consigliata intorno alla stampante per una corretta ventilazione:

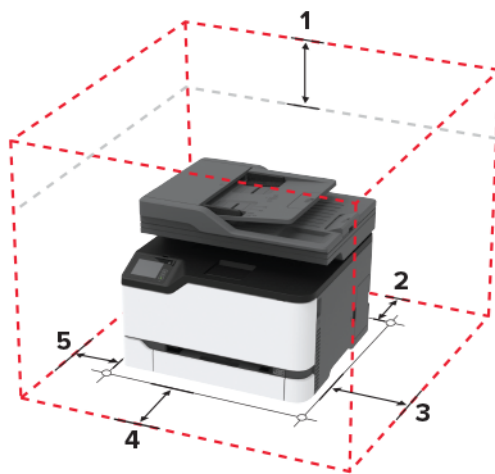

1	In alto	305 mm (12 poll.)
2	Lato posteriore	102 mm (4 poll.)
3	Lato destro	76 mm (3 poll.)
4	Anteriore	76 mm (3 poll.)

5	Lato sinistro	76 mm (3 poll.)
----------	---------------	-----------------

Collegamento dei cavi

- ⚠ ATTENZIONE - PERICOLO DI SCOSSE ELETTRICHE:** per evitare il rischio di scosse elettriche, non installare questo prodotto né effettuare i collegamenti elettrici o dei cavi, ad esempio del cavo di alimentazione, della funzione fax o del telefono, durante un temporale.
- ⚠ ATTENZIONE - PERICOLO DI LESIONI:** per evitare il rischio di incendio o scosse elettriche, collegare il cavo di alimentazione a una presa elettrica dotata di messa a terra e con le specifiche adeguate, situata in prossimità dell'apparecchio e facilmente accessibile.
- ⚠ ATTENZIONE - PERICOLO DI LESIONI:** per evitare il rischio di incendi o scosse elettriche, utilizzare solo il cavo di alimentazione fornito con il prodotto o i componenti sostitutivi autorizzati dal produttore.
- ⚠ ATTENZIONE - PERICOLO DI LESIONI:** per ridurre il rischio di incendio, utilizzare solo un cavo AWG 26 o un cavo per telecomunicazioni di sezione superiore (RJ-11) quando si collega il prodotto alla rete telefonica commutata pubblica. Per gli utenti in Australia, il cavo deve essere approvato dall'autorità australiana per i media e le comunicazioni (ACMA).

Attenzione - Possibili danni: per evitare la perdita di dati o il malfunzionamento della stampante, non toccare il cavo USB, eventuali adattatori di rete wireless o la stampante nelle aree mostrate mentre è in corso la stampa.

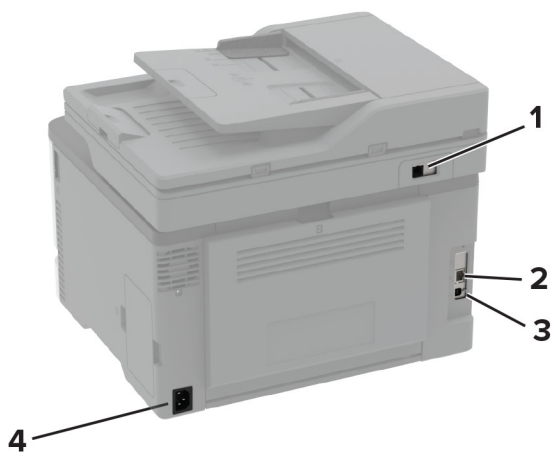

	Porta della stampante	Funzione
1	porta LINE Nota: disponibili solo in alcuni modelli di stampante.	Collegare la stampante a una linea telefonica attiva tramite una presa a muro standard (RJ-11), un filtro DSL o un adattatore VoIP o qualsiasi altro adattatore che consente di accedere alla linea telefonica per inviare e ricevere fax. Nota: Per abilitare la funzione di fax manuale, utilizzare uno sdoppiatore per fax con cavo.
2	porta Ethernet	Collegare la stampante a una rete.
3	porta USB della stampante	Collegare la stampante a un computer.
4	Presa del cavo di alimentazione	Collegare la stampante a una presa elettrica dotata di messa a terra.

Installazione dei vassoi opzionali

⚠ ATTENZIONE - PERICOLO DI SCOSSE ELETTRICHE: Per evitare il rischio di scosse elettriche, se si accede alla scheda del controller o si installano periferiche di memoria o hardware opzionali dopo aver configurato la stampante, prima di continuare, spegnere la stampante e scollegare il cavo di alimentazione dalla presa elettrica. Spegnere gli eventuali dispositivi collegati alla stampante e scollegare tutti i cavi della stampante.

- 1 Spegnere la stampante.
- 2 Scollegare il cavo di alimentazione dalla presa elettrica e dalla stampante.
- 3 Estrarre il vassoio opzionale dalla confezione e rimuovere tutto il materiale di imballaggio.
- 4 Allineare la stampante al vassoio opzionale e abbassarla fino a bloccarla in posizione.

⚠ ATTENZIONE - PERICOLO DI LESIONI: se la stampante pesa più di 20 kg (44 libbre), potrebbe richiedere due o più persone per essere sollevata in modo sicuro.



- 5 Collegare il cavo di alimentazione alla stampante e alla presa elettrica.

⚠ ATTENZIONE - PERICOLO DI LESIONI: per evitare il rischio di incendio o scosse elettriche, collegare il cavo di alimentazione a una presa elettrica dotata di messa a terra e con le specifiche adeguate, situata in prossimità dell'apparecchio e facilmente accessibile.

- 6 Accendere la stampante.

Aggiungere il vassoio nel driver di stampa per renderlo disponibile per i processi di stampa. Per ulteriori informazioni, vedere ["Aggiunta delle opzioni disponibili nel driver di stampa" a pagina 48](#).

Impostazione e uso delle applicazioni della schermata iniziale

Creazione di un profilo Connettore cloud

- 1 Nella schermata iniziale, toccare **Connettore cloud**.
- 2 Selezionare un provider di servizi cloud.
- 3 Toccare **Crea** o .
- 4 Digitare un nome di profilo univoco.
Nota: si consiglia di creare un PIN per proteggere il profilo.
- 5 Toccare **OK**, quindi prendere nota del codice di autorizzazione.
Nota: il codice di autorizzazione è valido solo per 24 ore.
- 6 Aprire un browser Web, quindi andare a <https://lexmark.cloud-connect.co>.
- 7 Fare clic su **Avanti**, quindi accettare i Termini d'uso.
- 8 Immettere il codice di autorizzazione, quindi fare clic su **Connetti**.
- 9 Accedere al proprio provider di servizi cloud.
- 10 Concedere le autorizzazioni.
Nota: per completare il processo di autorizzazione, aprire il profilo entro 72 ore.

Gestione dei segnalibri

Creazione di segnalibri

Utilizzare i segnalibri per stampare documenti usati di frequente che sono memorizzati nei server o sul Web.

- 1 Aprire un browser Web e immettere l'indirizzo IP della stampante nel relativo campo.
Note:
 - Visualizzare l'indirizzo IP della stampante nella schermata iniziale della stampante. L'indirizzo IP è composto da quattro serie di numeri separati da punti, ad esempio 123.123.123.123.
 - Se si utilizza un server proxy, disattivarlo temporaneamente per caricare correttamente la pagina Web.
- 2 Fare clic su **Segnalibri > Aggiungi segnalibro**, quindi digitare un nome per il segnalibro.
- 3 Selezionare un tipo di protocollo di indirizzi ed eseguire una delle seguenti operazioni:
 - Per HTTP e HTTPS, digitare l'URL che si desidera aggiungere ai segnalibri.
 - Per HTTPS, assicurarsi di utilizzare il nome host e non l'indirizzo IP. Ad esempio, digitare **myWebsite.com/sample.pdf** anziché **123.123.123.123/sample.pdf**. Accertarsi che il nome host corrisponda anche al valore del nome comune (CN) nel certificato del server. Per ulteriori informazioni su come ottenere il valore CN nel certificato del server, consultare la guida del browser web.

- Per FTP, digitare l'indirizzo FTP. Ad esempio, **myServer/myDirectory**. Immettere la porta FTP. La Porta 21 è quella predefinita per l'invio dei comandi.
- Per SMB, digitare l'indirizzo della cartella di rete. Ad esempio, **myServer/myShare/myFile.pdf**. Digitare il nome del dominio di rete.
- Se necessario, selezionare il tipo di autenticazione per FTP e SMB.

Per limitare l'accesso al segnalibro, inserire un PIN.

Nota: L'applicazione supporta i seguenti tipi di file: PDF, JPEG, TIFF e pagine Web basate su HTML. Altri tipi di file, quali DOCX e XLSX, sono supportati su alcuni modelli di stampante.

4 Fare clic su **Salva**.

Creazione di cartelle

1 Aprire un browser Web e immettere l'indirizzo IP della stampante nel relativo campo.

Note:

- Visualizzare l'indirizzo IP della stampante nella schermata iniziale della stampante. L'indirizzo IP è composto da quattro serie di numeri separati da punti, ad esempio 123.123.123.123.
- Se si utilizza un server proxy, disattivarlo temporaneamente per caricare correttamente la pagina Web.

2 Fare clic su **Segnalibri > Aggiungi cartella**, quindi digitare un nome per la cartella.

Nota: Per limitare l'accesso alla cartella, inserire un PIN.

3 Fare clic su **Salva**.

Nota: È possibile creare cartelle o segnalibri all'interno di una cartella. Per creare un segnalibro, vedere "[Creazione di segnalibri](#)" a pagina 23.

Impostazione della stampante in modalità fax

Fax supportato

Modello di stampante	Fax analogico	etherFAX ¹	Server fax	Fax over IP (FoIP) ²
CX331adwe	✓	✓	✓	✓
CX431adw	✓	✓	✓	✓
CX431dw	x	✓	✓	✓
MC3224adwe	✓	✓	✓	✓

¹ È necessario un abbonamento. Per ulteriori informazioni, visitare il sito <https://www.etherfax.net/lexmark> oppure contattare il rivenditore presso il quale è stata acquistata la stampante.

² È necessario un pacchetto di licenze installato. Per ulteriori informazioni, contattare il rivenditore presso il quale è stata acquistata la stampante.

Modello di stampante	Fax analogico	etherFAX ¹	Server fax	Fax over IP (FoIP) ²
MC3224dwe	X	✓	✓	✓
MC3224i	X	✓	✓	✓
MC3326adwe	✓	✓	✓	✓
MC3326i	X	✓	✓	✓
MC3426adw	✓	✓	✓	✓
MC3426i	X	✓	✓	✓
XC2326	✓	✓	✓	✓

¹ È necessario un abbonamento. Per ulteriori informazioni, visitare il sito <https://www.etherfax.net/lexmark> oppure contattare il rivenditore presso il quale è stata acquistata la stampante.

² È necessario un pacchetto di licenze installato. Per ulteriori informazioni, contattare il rivenditore presso il quale è stata acquistata la stampante.

Impostazione della funzione fax con il fax analogico

Note:

- questa funzione è disponibile solo per alcuni modelli di stampante.
- Alcuni metodi di collegamento sono applicabili solo in alcuni paesi o regioni.
- Se la funzione fax è abilitata e non completamente impostata, la spia luminosa potrebbe lampeggiare in rosso.
- Se non si dispone di un ambiente TCP/IP, utilizzare il pannello di controllo per configurare la funzione fax.

Attenzione - Possibili danni: per evitare la perdita di dati o il malfunzionamento della stampante, non toccare i cavi o la stampante nell'area mostrata mentre è in corso l'invio o la ricezione di un fax.



Utilizzo dell'impostazione guidata del fax nella stampante

Note:

- L'installazione guidata è disponibile solo se non è configurato alcun fax basato su periferica, ad esempio analogico, etherFAX o fax su IP (FoIP).
- prima di utilizzare la procedura guidata, assicurarsi che il firmware della stampante sia aggiornato. Per ulteriori informazioni, vedere ["Aggiornamento del firmware" a pagina 47](#).

- 1 Nella schermata iniziale toccare **Fax**.
- 2 Toccare **Imposta ora**.
- 3 Digitare il nome del fax, quindi toccare **Avanti**.
- 4 Immettere il numero del fax, quindi toccare **Fine**.

Utilizzo del menu Impostazioni nella stampante

- 1 Nella schermata iniziale, toccare **Impostazioni > Fax > Impostazione fax > Impostazioni fax generali**.
- 2 Configurare le impostazioni.

Utilizzo di Embedded Web Server

- 1 Aprire un browser Web e immettere l'indirizzo IP della stampante nel relativo campo.

Note:

- Visualizzare l'indirizzo IP della stampante nella schermata iniziale. L'indirizzo IP è composto da quattro serie di numeri separati da punti, ad esempio 123.123.123.123.
- Se si utilizza un proxy, disabilitarlo temporaneamente per caricare correttamente la pagina Web.

- 2 Fare clic su **Impostazioni > Fax > Impostazione fax > Impostazioni fax generali**.
- 3 Configurare le impostazioni.
- 4 Applicare le modifiche.

Impostazione della funzione Fax con etherFAX

Note:

- Il firmware della stampante deve essere aggiornato alla versione più recente. Per ulteriori informazioni, vedere ["Aggiornamento del firmware" a pagina 47](#).
- Nella stampante deve essere installato un pacchetto di licenze adeguato. Per ulteriori informazioni, contattare etherFAX.
- Assicurarsi di aver registrato la stampante nel portale etherFAX. Per ulteriori informazioni, visitare il sito <https://www.etherfax.net/lexmark>.
- Al momento della registrazione viene richiesto il numero di serie della stampante. Per individuare il numero di serie, vedere ["Individuazione del numero di serie della stampante" a pagina 10](#).

- 1 Aprire un browser Web e immettere l'indirizzo IP della stampante nel relativo campo.

Note:

- Visualizzare l'indirizzo IP della stampante nella schermata iniziale. L'indirizzo IP è composto da quattro serie di numeri separati da punti, ad esempio 123.123.123.123.
- Se si utilizza un proxy, disabilitarlo temporaneamente per caricare correttamente la pagina Web.

2 Fare clic su **Impostazioni > Fax > Impostazione fax > Impostazioni fax generali**.

Nota: Il menu Impostazione fax viene visualizzato solo se l'opzione Modalità fax è impostata su Fax.

3 Nel campo Nome fax, immettere un nome univoco.**4** Nel campo Numero fax, immettere il numero di fax fornito da etherFAX.**5** Dal menu Trasporto fax, selezionare **etherFAX**.**6** Applicare le modifiche.

Impostazione della funzione fax con il server fax

Note:

- Questa funzione consente di inviare messaggi fax a un provider di servizi fax che supporta la ricezione e-mail.
- Questa funzione supporta solo i messaggi fax in uscita. Per la ricezione dei fax, assicurarsi che nella stampante sia configurato un fax basato su periferica, ad esempio fax analogico, etherFAX o Fax over IP (FoIP).

1 Aprire un browser Web e immettere l'indirizzo IP della stampante nel relativo campo.**Note:**

- Visualizzare l'indirizzo IP della stampante nella schermata iniziale. L'indirizzo IP è composto da quattro serie di numeri separati da punti, ad esempio 123.123.123.123.
- Se si utilizza un proxy, disabilitarlo temporaneamente per caricare correttamente la pagina Web.

2 Fare clic su **Impostazioni > Fax**.**3** Nel menu Modalità fax, selezionare **Server fax**, quindi fare clic su **Salva**.**4** Fare clic su **Impostazione server fax**.**5** Nel campo Formato A, digitare **[#]@myfax.com**, dove **[#]** è il numero di fax e **myfax.com** è il dominio del provider fax.**Note:**

- Se necessario, configurare i campi Indirizzo di risposta, Oggetto o Messaggio.
- Per consentire alla stampante di ricevere i messaggi fax, attivare l'impostazione di ricezione fax basata su periferica. Accertarsi di avere un fax basato su periferica configurato.

6 Fare clic su **Salva**.

7 Fare clic su **Impostazioni e-mail del server fax**, quindi effettuare una delle seguenti operazioni:

- Abilitare **Usa server SMTP e-mail**.

Nota: se le impostazioni SMTP e-mail non sono configurate, vedere ["Configurazione delle impostazioni SMTP e-mail" a pagina 33](#).

- Configurare le impostazioni SMTP. Per ulteriori informazioni, rivolgersi al provider del servizio e-mail.

8 Applicare le modifiche.

Impostazione del fax tramite una linea telefonica standard

Nota: queste istruzioni sono valide solo per le stampanti che supportano il fax analogico. Per ulteriori informazioni, vedere ["Fax supportato" a pagina 24](#).

 **ATTENZIONE - PERICOLO DI SCOSSE ELETTRICHE:** per evitare il rischio di scosse elettriche, non installare questo prodotto né effettuare i collegamenti elettrici o dei cavi, ad esempio del cavo di alimentazione, della funzione fax o del telefono, durante un temporale.

 **ATTENZIONE - PERICOLO DI SCOSSE ELETTRICHE:** Per evitare il rischio di scosse elettriche, non utilizzare la funzione fax in caso di temporali.

 **ATTENZIONE - PERICOLO DI LESIONI:** per ridurre il rischio di incendio, utilizzare solo un cavo AWG 26 o un cavo per telecomunicazioni di sezione superiore (RJ-11) quando si collega il prodotto alla rete telefonica commutata pubblica. Per gli utenti in Australia, il cavo deve essere approvato dall'autorità australiana per i media e le comunicazioni (ACMA).

Impostazione 1: La stampante è collegata a una linea fax dedicata

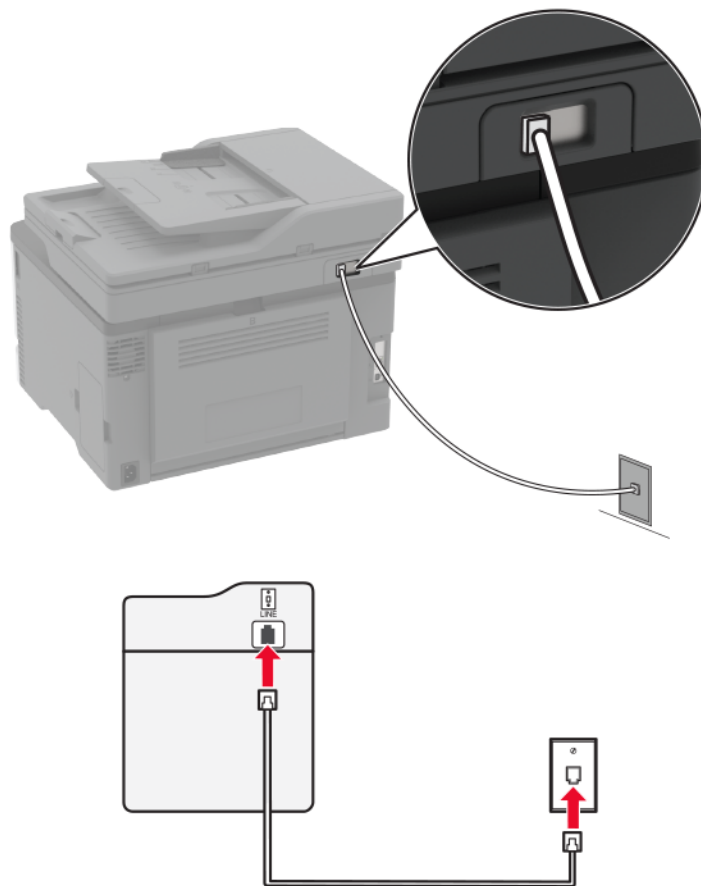

- 1 Collegare un'estremità del cavo telefonico alla porta LINE della stampante.
- 2 Collegare l'altra estremità del cavo a una presa a muro analogica attiva.

Note:

- È possibile impostare la stampante per la ricezione di fax automatica (Risposta automatica su **Attivata**) o manuale (Risposta automatica su **Disattivata**).
- Se si desidera che i fax vengano ricevuti automaticamente, impostare la stampante in modo che risponda dopo un numero di squilli specificato.

Impostazione 2: La stampante condivide la linea con una segreteria telefonica

Nota: Se ci si abbona a un servizio di suoneria differenziata, accertarsi di impostare la sequenza di squilli corretta per la stampante. In caso contrario, la stampante non riceve i fax neppure se è stata impostata la ricezione automatica.

Collegata a una diversa presa a muro

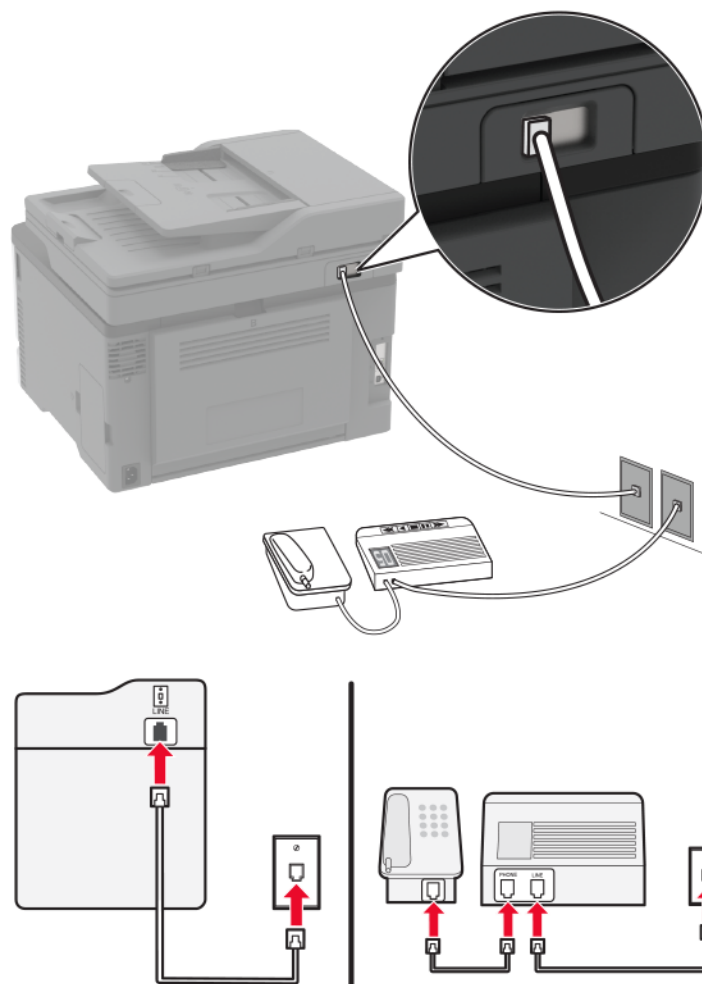

1 Collegare un'estremità del cavo telefonico alla porta LINE della stampante.

2 Collegare l'altra estremità del cavo a una presa a muro analogica attiva.

Note:

- Se si dispone di un unico numero telefonico sulla linea, impostare la stampante per la ricezione automatica dei fax.
- Impostare la stampante per rispondere alle chiamate due squilli dopo la segreteria telefonica. Se, ad esempio, la segreteria telefonica risponde alle chiamate dopo quattro squilli, impostare l'opzione Squilli prima della risposta su **6**.

Impostazione del fax in paesi o regioni con diverse prese telefoniche a muro e spine

Nota: queste istruzioni sono valide solo per le stampanti che supportano il fax analogico. Per ulteriori informazioni, vedere ["Fax supportato" a pagina 24](#).

ATTENZIONE - PERICOLO DI SCOSSE ELETTRICHE: per evitare il rischio di scosse elettriche, non installare questo prodotto né effettuare i collegamenti elettrici o dei cavi, ad esempio del cavo di alimentazione, della funzione fax o del telefono, durante un temporale.

ATTENZIONE - PERICOLO DI SCOSSE ELETTRICHE: Per evitare il rischio di scosse elettriche, non utilizzare la funzione fax in caso di temporali.

ATTENZIONE - PERICOLO DI LESIONI: per ridurre il rischio di incendio, utilizzare solo un cavo AWG 26 o un cavo per telecomunicazioni di sezione superiore (RJ-11) quando si collega il prodotto alla rete telefonica commutata pubblica. Per gli utenti in Australia, il cavo deve essere approvato dall'autorità australiana per i media e le comunicazioni (ACMA).

La presa a muro standard adottata dalla maggior parte dei paesi e delle regioni è RJ-11. Se la presa a muro o l'apparecchiatura presente nell'edificio non è compatibile con questo tipo di connessione è necessario utilizzare un adattatore telefonico. È possibile che non venga fornito un adattatore insieme alla stampante per il paese o la regione di residenza, pertanto potrebbe essere necessario acquistarlo.

Potrebbe essere disponibile una spina dell'adattatore installata nella porta telefono della stampante. Non rimuovere la spina dell'adattatore dalla porta telefono della stampante se ci si collega a un sistema telefonico seriale o a cascata.

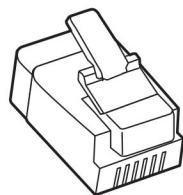

Componente	Codice
Spina dell'adattatore Lexmark	40X8519

Collegamento della stampante a una presa a muro non RJ-11

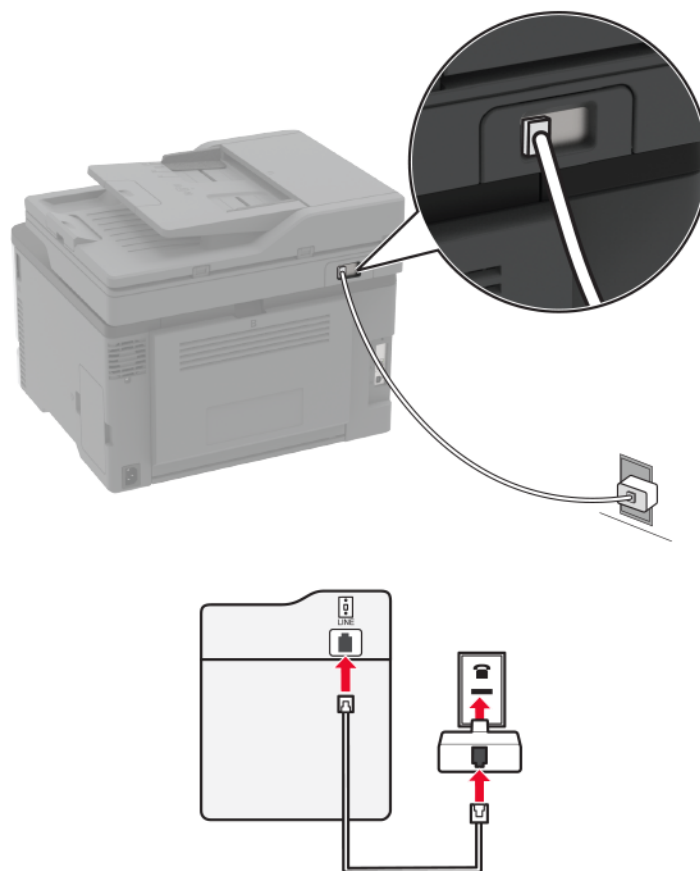

- 1 Collegare un'estremità del cavo telefonico alla porta LINE della stampante.
- 2 Collegare l'altra estremità del cavo telefonico all'adattatore RJ-11, quindi collegare l'adattatore a una presa a muro telefonica attiva.
- 3 Se si desidera collegare un altro dispositivo con un connettore non RJ-11 alla stessa presa a muro, collegarlo direttamente all'adattatore del telefono.

Connessione a un servizio di suoneria differenziata

Con il servizio di suoneria differenziata è possibile disporre di più numeri di telefono su una singola linea telefonica, a ciascuno dei quali è assegnata un diversa sequenza di squilli.

Nota: queste istruzioni sono valide solo per le stampanti che supportano il fax analogico. Per ulteriori informazioni, vedere ["Fax supportato" a pagina 24](#).

- 1 Nella schermata iniziale, toccare **Impostazioni** > **Fax** > **Impostazione fax** > **Impostazioni ricezione fax** > **Controlli amministrativi** > **Risposta a**.
- 2 Selezionare una sequenza di squilli.

Impostazione della data e dell'ora del fax

Nota: Verificare che il fax sia configurato. Per ulteriori informazioni, vedere ["Impostazione della stampante in modalità fax" a pagina 24](#).

- 1 Nella schermata iniziale, toccare **Impostazioni** > **Periferica** > **Preferenze** > **Data e ora** > **Configura**.
- 2 Configurare le impostazioni.

Configurazione dell'ora legale

Nota: Verificare che il fax sia configurato. Per ulteriori informazioni, vedere ["Impostazione della stampante in modalità fax" a pagina 24](#).

- 1 Nella schermata iniziale, toccare **Impostazioni** > **Periferica** > **Preferenze** > **Data e ora** > **Configura**.
- 2 Nel menu Fuso orario selezionare **(UTC+utente) Personalizzato**.
- 3 Configurare le impostazioni.

Configurazione delle impostazioni dell'altoparlante del fax

Nota: Verificare che il fax sia configurato. Per ulteriori informazioni, vedere ["Impostazione della stampante in modalità fax" a pagina 24](#).

- 1 Nella schermata iniziale, toccare **Impostazioni** > **Fax** > **Impostazione fax** > **Impostazioni altoparlante**.
- 2 Attenersi alla seguente procedura:
 - Impostare Modalità Altoparlante su **Sempre attivato**.
 - Impostare Volume altoparlante su **Alto**.
 - Attivare Volume suoneria.

Configurazione delle impostazioni SMTP e-mail

Configurare le impostazioni SMTP (Simple Mail Transfer Protocol) per inviare tramite e-mail un documento acquisito. Le impostazioni variano in base al provider del servizio e-mail. Per ulteriori informazioni, vedere [provider del servizio e-mail](#).

Prima di iniziare, assicurarsi che la stampante sia collegata a una rete, a sua volta collegata a Internet.

Utilizzo dell'impostazione guidata e-mail nella stampante

Nota: prima di utilizzare la procedura guidata, assicurarsi che il firmware della stampante sia aggiornato. Per ulteriori informazioni, vedere ["Aggiornamento del firmware" a pagina 47](#).

- 1 Nella schermata iniziale, toccare **E-mail**.
- 2 Toccare **Configura ora**, quindi digitare l'indirizzo e-mail.

3 Digitare la password.

Nota: A seconda del provider del servizio e-mail, digitare la password dell'account, la password dell'app o la password di autenticazione. Per ulteriori informazioni sulla password, consultare l'elenco di [provider del servizio e-mail](#), quindi cercare Password periferica.

4 Toccare **OK**.

Nota: Se il provider non è presente nell'elenco o se sono necessarie ulteriori informazioni sulla configurazione dell'e-mail, contattare il provider e richiedere le impostazioni per Gateway SMTP primario, Porta del gateway SMTP primario, Usa SSL/TLS e Autenticazione server SMTP, quindi procedere con la configurazione.

Utilizzo del menu Impostazioni nella stampante

1 Nella schermata iniziale, toccare **Impostazioni** > **E-mail** > **Configurazione e-mail**.

2 Configurare le impostazioni.

Note:

- Per ulteriori informazioni sulla password, consultare l'elenco di [provider del servizio e-mail](#).
- In caso di provider del servizio e-mail non inclusi nell'elenco, contattare il proprio provider e richiedere le impostazioni.

Utilizzo di Embedded Web Server

1 Aprire un browser Web e immettere l'indirizzo IP della stampante nel relativo campo.

Note:

- Visualizzare l'indirizzo IP della stampante nella schermata iniziale della periferica. L'indirizzo IP è composto da quattro serie di numeri separati da punti, ad esempio 123.123.123.123.
- Se si utilizza un proxy, disabilitarlo temporaneamente per caricare correttamente la pagina Web.

2 Fare clic su **Impostazioni** > **E-mail**.

3 Dalla sezione Configurazione e-mail, configurare le impostazioni.

Note:

- Per ulteriori informazioni sulla password, consultare l'elenco di [provider del servizio e-mail](#).
- In caso di provider del servizio e-mail non inclusi nell'elenco, contattare il proprio provider e richiedere le impostazioni.

4 Fare clic su **Salva**.

Provider del servizio e-mail

- [AOL Mail](#)
- [Comcast Mail](#)
- [Gmail](#)
- [iCloud Mail](#)
- [Mail.com](#)
- [NetEase Mail \(mail.126.com\)](#)
- [NetEase Mail \(mail.163.com\)](#)

- [NetEase Mail \(mail.yeah.net\)](mailto:mail.yeah.net)
- [Outlook Live](#)
- [QQ Mail](#)
- [Sina Mail](#)
- [Sohu Mail](#)
- [Yahoo! Posta](#)
- [Zoho Mail](#)

Note:

- Se si verificano errori utilizzando le impostazioni fornite, contattare il provider del servizio e-mail.
- Per i provider del servizio e-mail non inclusi nell'elenco, contattare il proprio provider.

AOL Mail

Impostazione	Valore
Gateway SMTP primario	smtp.aol.com
Porta del gateway SMTP primario	587
Usa SSL/TLS	Obbligatorio
Richiedi certificato attendibile	Disabilitato
Indirizzo di risposta	Il proprio indirizzo e-mail
Autenticazione server SMTP	Accesso/Semplice
E-mail avviata dalla periferica	Usa credenziali SMTP periferica
ID utente della periferica	Il proprio indirizzo e-mail
Password periferica	Password dell'app Nota: per creare una password dell'app, andare alla pagina di sicurezza dell'account AOL , effettuare l'accesso, quindi fare clic su Genera password per l'app .

Comcast Mail

Impostazione	Valore
Gateway SMTP primario	smtp.comcast.net
Porta del gateway SMTP primario	587
Usa SSL/TLS	Obbligatorio
Richiedi certificato attendibile	Disabilitato
Indirizzo di risposta	Il proprio indirizzo e-mail
Autenticazione server SMTP	Accesso/Semplice
E-mail avviata dalla periferica	Usa credenziali SMTP periferica
ID utente della periferica	Il proprio indirizzo e-mail
Password periferica	Password dell'account

Gmail™

Nota: assicurarsi che la verifica in due passaggi sia abilitata per il proprio account Google. Per abilitare la verifica in due passaggi, andare alla pagina [Sicurezza dell'account Google](#), effettuare l'accesso, quindi nella sezione "Accesso a Google" fare clic su **Verifica in due passaggi**.

Impostazione	Valore
Gateway SMTP primario	smtp.gmail.com
Porta del gateway SMTP primario	587
Usa SSL/TLS	Obbligatorio
Richiedi certificato attendibile	Disabilitato
Indirizzo di risposta	Il proprio indirizzo e-mail
Autenticazione server SMTP	Accesso/Semplice
E-mail avviata dalla periferica	Usa credenziali SMTP periferica
ID utente della periferica	Il proprio indirizzo e-mail
Password periferica	Password dell'app Note: <ul style="list-style-type: none"> • per creare una password dell'app, andare alla pagina Sicurezza dell'account Google, effettuare l'accesso, quindi, nella sezione Accesso a Google, fare clic su Password per le app. • "Password per le app" compare solo se è abilitata la verifica in due passaggi.

iCloud Mail

Nota: assicurarsi che la verifica in due passaggi sia abilitata per il proprio account.

Impostazione	Valore
Gateway SMTP primario	smtp.mail.me.com
Porta del gateway SMTP primario	587
Usa SSL/TLS	Obbligatorio
Richiedi certificato attendibile	Disabilitato
Indirizzo di risposta	Il proprio indirizzo e-mail
Autenticazione server SMTP	Accesso/Semplice
E-mail avviata dalla periferica	Usa credenziali SMTP periferica
ID utente della periferica	Il proprio indirizzo e-mail
Password periferica	Password dell'app Nota: per creare una password dell'app, andare alla pagina di gestione dell'account iCloud , effettuare l'accesso, quindi, nella sezione Protezione, fare clic su Genera password .

Mail.com

Impostazione	Valore
Gateway SMTP primario	smtp.mail.com
Porta del gateway SMTP primario	587
Usa SSL/TLS	Obbligatorio
Richiedi certificato attendibile	Disabilitato
Indirizzo di risposta	Il proprio indirizzo e-mail
Autenticazione server SMTP	Accesso/Semplice
E-mail avviata dalla periferica	Usa credenziali SMPT periferica
ID utente della periferica	Il proprio indirizzo e-mail
Password periferica	Password dell'account

NetEase Mail (mail.126.com)

Nota: assicurarsi che il servizio SMTP sia abilitato per il proprio account. Per abilitare il servizio, nella pagina iniziale di NetEase Mail, fare clic su **Impostazioni > POP3/SMTP/IMAP**, quindi abilitare **Servizio IMAP/SMTP** o **Servizio POP3/SMTP**.

Impostazione	Valore
Gateway SMTP primario	smtp.126.com
Porta del gateway SMTP primario	465
Usa SSL/TLS	Obbligatorio
Richiedi certificato attendibile	Disabilitato
Indirizzo di risposta	Il proprio indirizzo e-mail
Autenticazione server SMTP	Accesso/Semplice
E-mail avviata dalla periferica	Usa credenziali SMPT periferica
ID utente della periferica	Il proprio indirizzo e-mail
Password periferica	Password di autorizzazione Nota: la password di autorizzazione viene fornita quando si abilita Servizio IMAP/SMTP o Servizio POP3/SMTP.

NetEase Mail (mail.163.com)

Nota: assicurarsi che il servizio SMTP sia abilitato per il proprio account. Per abilitare il servizio, nella pagina iniziale di NetEase Mail, fare clic su **Impostazioni > POP3/SMTP/IMAP**, quindi abilitare **Servizio IMAP/SMTP** o **Servizio POP3/SMTP**.

Impostazione	Valore
Gateway SMTP primario	smtp.163.com
Porta del gateway SMTP primario	465
Usa SSL/TLS	Obbligatorio
Richiedi certificato attendibile	Disabilitato

Impostazione	Valore
Indirizzo di risposta	Il proprio indirizzo e-mail
Autenticazione server SMTP	Accesso/Semplice
E-mail avviata dalla periferica	Usa credenziali SMTP periferica
ID utente della periferica	Il proprio indirizzo e-mail
Password periferica	Password di autorizzazione Nota: la password di autorizzazione viene fornita quando si abilita Servizio IMAP/SMTP o Servizio POP3/SMTP.

NetEase Mail (mail.yeah.net)

Nota: assicurarsi che il servizio SMTP sia abilitato per il proprio account. Per abilitare il servizio, nella pagina iniziale di NetEase Mail, fare clic su **Impostazioni > POP3/SMTP/IMAP**, quindi abilitare **Servizio IMAP/SMTP** o **Servizio POP3/SMTP**.

Impostazione	Valore
Gateway SMTP primario	smtp.yeah.net
Porta del gateway SMTP primario	465
Usa SSL/TLS	Obbligatorio
Richiedi certificato attendibile	Disabilitato
Indirizzo di risposta	Il proprio indirizzo e-mail
Autenticazione server SMTP	Accesso/Semplice
E-mail avviata dalla periferica	Usa credenziali SMTP periferica
ID utente della periferica	Il proprio indirizzo e-mail
Password periferica	Password di autorizzazione Nota: la password di autorizzazione viene fornita quando si abilita Servizio IMAP/SMTP o Servizio POP3/SMTP.

Outlook Live

Queste impostazioni si applicano ai domini e-mail outlook.com e hotmail.com.

Impostazione	Valore
Gateway SMTP primario	smtp.office365.com
Porta del gateway SMTP primario	587
Usa SSL/TLS	Obbligatorio
Richiedi certificato attendibile	Disabilitato
Indirizzo di risposta	Il proprio indirizzo e-mail
Autenticazione server SMTP	Accesso/Semplice
E-mail avviata dalla periferica	Usa credenziali SMTP periferica
ID utente della periferica	Il proprio indirizzo e-mail

Impostazione	Valore
Password periferica	Password dell'account o password dell'app Note: <ul style="list-style-type: none"> • Per gli account con verifica in due passaggi disabilitata, utilizzare la password del proprio account. • Per gli account con verifica in due passaggi abilitata, utilizzare una password dell'app. Per creare una password dell'app, andare alla pagina Gestione account di Outlook Live, quindi effettuare l'accesso.

QQ Mail

Nota: assicurarsi che il servizio SMTP sia abilitato per il proprio account. Per abilitare il servizio, dalla pagina iniziale di QQ Mail, fare clic su **Impostazioni > Account**. Nella sezione Servizio POP3/IMAP/SMTP/Exchange/CardDAV/CalDAV, abilitare **Servizio POP3/SMTP** o **Servizio IMAP/SMTP**.

Impostazione	Valore
Gateway SMTP primario	smtp.qq.com
Porta del gateway SMTP primario	587
Usa SSL/TLS	Obbligatorio
Richiedi certificato attendibile	Disabilitato
Indirizzo di risposta	Il proprio indirizzo e-mail
Autenticazione server SMTP	Accesso/Semplice
E-mail avviata dalla periferica	Usa credenziali SMTP periferica
ID utente della periferica	Il proprio indirizzo e-mail
Password periferica	Codice di autorizzazione Nota: per generare un codice di autorizzazione, nella pagina iniziale di QQ Mail, fare clic su Impostazioni > Account , quindi, nella sezione Servizio POP3/IMAP/SMTP/Exchange/CardDAV/CalDAV, fare clic su Genera codice di autorizzazione .

Sina Mail

Nota: assicurarsi che il servizio POP3/SMTP sia abilitato per il proprio account. Per abilitare il servizio, dalla pagina iniziale di Sina Mail, fare clic su **Impostazioni > Altre impostazioni > POP/IMAP/SMTP lato utente**, quindi abilitare **Servizio POP3/SMTP**.

Impostazione	Valore
Gateway SMTP primario	smtp.sina.com
Porta del gateway SMTP primario	587
Usa SSL/TLS	Obbligatorio
Richiedi certificato attendibile	Disabilitato
Indirizzo di risposta	Il proprio indirizzo e-mail
Autenticazione server SMTP	Accesso/Semplice

Impostazione	Valore
E-mail avviata dalla periferica	Usa credenziali SMPT periferica
ID utente della periferica	Il proprio indirizzo e-mail
Password periferica	Codice di autorizzazione Nota: per creare un codice di autorizzazione, dalla pagina iniziale delle e-mail, fare clic su Impostazioni > Altre impostazioni > POP/IMAP/SMTP lato utente , quindi abilitare Stato codice di autorizzazione .

Sohu Mail

Nota: assicurarsi che il servizio SMTP sia abilitato per il proprio account. Per abilitare il servizio, nella pagina iniziale di Sohu Mail, fare clic su **Opzioni > Impostazioni > POP3/SMTP/IMAP**, quindi abilitare **Servizio IMAP/SMTP** o **Servizio POP3/SMTP**.

Impostazione	Valore
Gateway SMTP primario	smtp.sohu.com
Porta del gateway SMTP primario	465
Usa SSL/TLS	Obbligatorio
Richiedi certificato attendibile	Disabilitato
Indirizzo di risposta	Il proprio indirizzo e-mail
Autenticazione server SMTP	Accesso/Semplice
E-mail avviata dalla periferica	Usa credenziali SMPT periferica
ID utente della periferica	Il proprio indirizzo e-mail
Password periferica	Password indipendente Nota: la password indipendente viene fornita quando si abilita Servizio IMAP/SMTP o Servizio POP3/SMTP.

Yahoo! Posta

Impostazione	Valore
Gateway SMTP primario	smtp.mail.yahoo.com
Porta del gateway SMTP primario	587
Usa SSL/TLS	Obbligatorio
Richiedi certificato attendibile	Disabilitato
Indirizzo di risposta	Il proprio indirizzo e-mail
Autenticazione server SMTP	Accesso/Semplice
E-mail avviata dalla periferica	Usa credenziali SMPT periferica
ID utente della periferica	Il proprio indirizzo e-mail
Password periferica	Password dell'app Nota: per creare una password dell'app, andare alla pagina di sicurezza dell'account Yahoo , effettuare l'accesso, quindi fare clic su Genera password dell'app .

Zoho Mail

Impostazione	Valore
Gateway SMTP primario	smtp.zoho.com
Porta del gateway SMTP primario	587
Usa SSL/TLS	Obbligatorio
Richiedi certificato attendibile	Disabilitato
Indirizzo di risposta	Il proprio indirizzo e-mail
Autenticazione server SMTP	Accesso/Semplice
E-mail avviata dalla periferica	Usa credenziali SMPT periferica
ID utente della periferica	Il proprio indirizzo e-mail
Password periferica	<p>Password dell'account o password dell'app</p> <p>Note:</p> <ul style="list-style-type: none"> • Per gli account con verifica in due passaggi disabilitata, utilizzare la password del proprio account. • Per gli account con verifica in due passaggi abilitata, utilizzare una password dell'app. Per creare una password dell'app, andare alla pagina di sicurezza dell'account Zoho Mail, effettuare l'accesso, quindi, nella sezione Password specifiche dell'applicazione, fare clic su Genera nuova password.

Caricamento della carta e dei supporti speciali

Impostazione del tipo e del formato carta

- 1 Dalla schermata iniziale, selezionare:
Impostazioni > Carta > Configurazione vassoi > Formato/tipo carta > selezionare un'origine carta
- 2 Impostare il formato e il tipo di carta.

Configurazione delle impostazioni di dimensione carta Universale

- 1 Nella schermata iniziale, toccare **Impostazioni > Carta > Configurazione supporti > Impostazione Universale**.
- 2 Configurare le impostazioni.

Caricamento dei vassoi

 **ATTENZIONE - PERICOLO DI RIBALTAMENTO:** per ridurre il rischio di instabilità dell'apparecchiatura, caricare ogni vassoio separatamente. Tenere tutti i vassoi chiusi per quando necessario.

- 1 Rimuovere il vassoio.

Nota: per evitare inceppamenti, non rimuovere i vassoi quando la stampante è occupata.



2 Flettere, aprire a ventaglio e allineare i bordi della carta prima di caricarla.

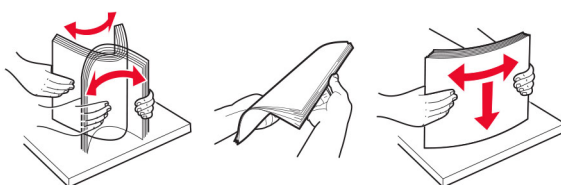

3 Caricare la risma di carta con il lato di stampa rivolto verso l'alto.



Note:

- Per la stampa su una facciata, caricare la carta intestata rivolta verso l'alto, con l'intestazione verso la parte posteriore del vassoio.
- Per la stampa su due lati, caricare la carta intestata rivolta verso il basso, con l'intestazione verso la parte anteriore del vassoio.
- Non far scivolare la carta nel vassoio.
- Per evitare inceppamenti della carta, accertarsi che l'altezza della risma non superi l'indicatore di riempimento massimo della carta.

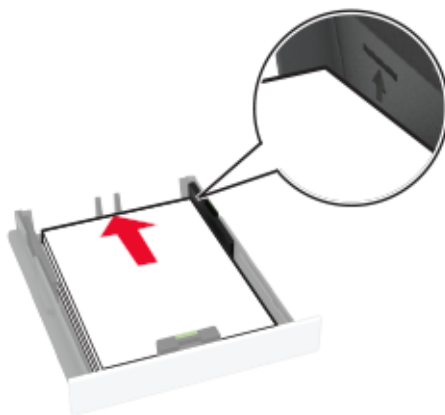

4 Regolare le guide in modo che corrispondano al formato della carta caricato.

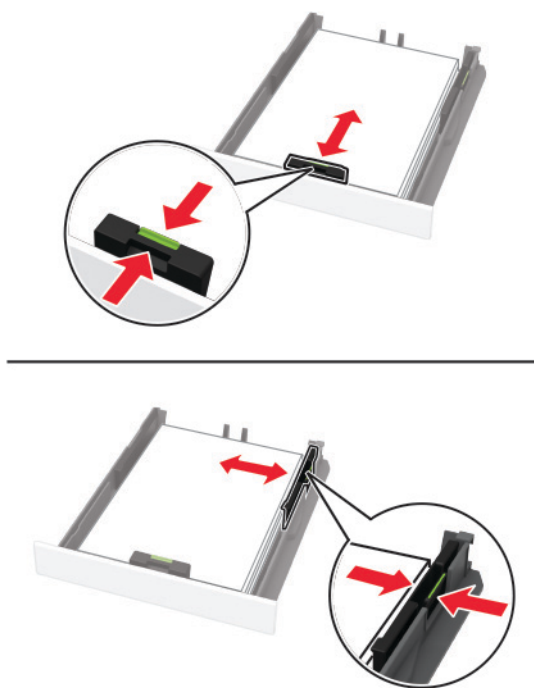

5 Inserire il vassoio.

Se necessario, impostare il tipo e il formato della carta nel pannello di controllo in modo che corrispondano alla carta caricata.

Caricamento dell'alimentatore manuale

- 1 Regolare la guida in base al formato della carta che si sta caricando.

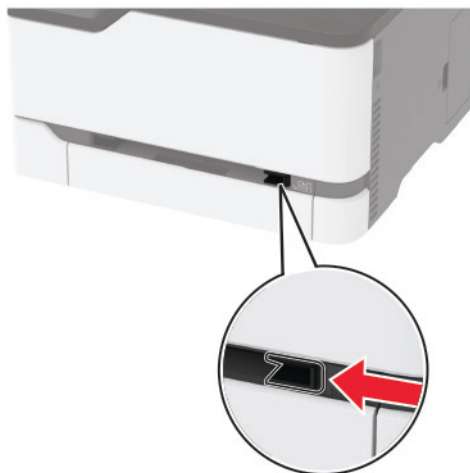

- 2 Caricare un foglio di carta con il lato di stampa rivolto verso l'alto.
 - Caricare la carta intestata con il lato di stampa rivolto verso l'alto, inserendo per primo nella stampante il bordo superiore per la stampa su un lato.

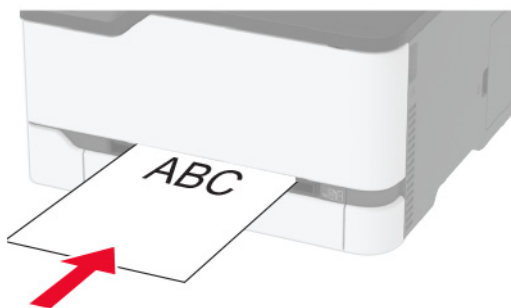

- Caricare la carta intestata con il lato di stampa rivolto verso il basso, inserendo per ultimo il bordo superiore nella stampante per la stampa su due lati.



- Caricare la busta con l'aletta rivolta verso il basso e contro il lato destro della guida della carta.

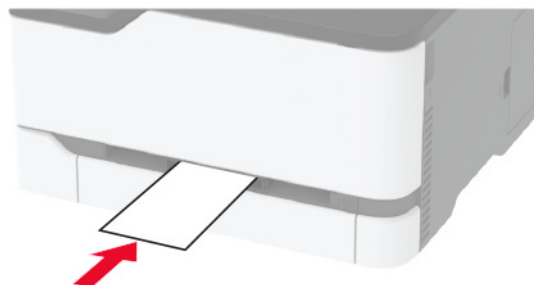

3 Inserire la carta finché il bordo di ingresso non viene intercettato e prelevato dalla stampante.

Note:

- Per evitare inceppamenti della carta, non forzarla nell'alimentatore manuale.
- Prima di inserire un altro foglio, attendere che venga visualizzato un messaggio sul display.

Collegamento dei vassoi

- 1** Nella schermata iniziale, toccare **Impostazioni** > **Carta** > **Configurazione vassoi** > e selezionare l'origine della carta.
- 2** Impostare lo stesso formato e tipo di carta per i vassoi da collegare.
- 3** Nella schermata iniziale, toccare **Impostazioni** > **Periferica** > **Manutenzione** > **Menu Configurazione** > **Configurazione vassoi** > **Collegamento vassoi**.
- 4** Toccare **Automatico**.

Per scollegare i vassoi, assicurarsi che i vassoi non abbiano le stesse impostazioni di formato e tipo di carta.

Attenzione - Possibili danni: La temperatura del fusore varia in base al tipo di carta specificato. Per evitare problemi di stampa, far corrispondere l'impostazione del tipo di carta nella stampante con quella della carta caricata nel vassoio.

Installazione e aggiornamento di software, driver e firmware

Installazione del software della stampante

Note:

- Il driver di stampa è incluso nel pacchetto del programma di installazione del software.

- Per i computer Macintosh con macOS 10.7 o versione successiva, non è necessario installare il driver per stampare su una stampante certificata AirPrint. Se si desidera utilizzare funzioni di stampa personalizzate, scaricare il driver di stampa.
- 1 Ottenere una copia del pacchetto del programma di installazione del software.
 - Dal CD del software fornito con la stampante.
 - Accedere a www.lexmark.com/recycle.
 - 2 Eseguire il programma di installazione, quindi seguire le istruzioni visualizzate sullo schermo del computer.

Installazione del driver del fax

- 1 Accedere a www.lexmark.com/downloads, cercare il modello di stampante in uso, quindi scaricare il pacchetto di installazione appropriato.
- 2 Sul computer, fare clic su **Proprietà stampante**, quindi accedere alla scheda **Configurazione**.
- 3 Selezionare **Fax**, quindi fare clic su **Applica**.

Aggiunta di stampanti a un computer

Prima di iniziare, effettuare una delle seguenti operazioni:

- Connettere la stampante e il computer alla stessa rete. Per ulteriori informazioni sulla connessione della stampante a una rete, vedere "[Connessione della stampante a una rete Wi-Fi](#)" a pagina 50.
- Connettere il computer alla stampante. Per ulteriori informazioni, vedere "[Connessione di un computer alla stampante](#)" a pagina 53.
- Collegare la stampante al computer mediante un cavo USB. Per ulteriori informazioni, vedere "[Collegamento dei cavi](#)" a pagina 21.

Nota: il cavo USB è venduto separatamente

Per gli utenti Windows

- 1 Installare il driver di stampa sul computer.

Nota: per ulteriori informazioni, vedere "[Installazione del software della stampante](#)" a pagina 45.
- 2 Aprire **Stampanti e scanner**, quindi fare clic su **Aggiungi una stampante o uno scanner**.
- 3 A seconda della connessione della stampante, effettuare una delle seguenti operazioni:
 - Selezionare una stampante dall'elenco, quindi fare clic su **Aggiungi dispositivo**.
 - Fare clic su **Mostra stampanti Wi-Fi Direct**, selezionare una stampante, quindi fare clic su **Aggiungi dispositivo**.
 - Fare clic su **La stampante desiderata non è nell'elenco**, quindi, nella finestra **Aggiungi stampante**, procedere come segue:
 - a Selezionare **Aggiungi stampante utilizzando un nome host o un indirizzo TCP/IP**, quindi fare clic su **Avanti**.
 - b Nel campo "Nome host o indirizzo IP" digitare l'indirizzo IP della stampante, quindi fare clic su **Avanti**.

Note:

- Visualizzare l'indirizzo IP della stampante nella schermata iniziale della periferica. L'indirizzo IP è composto da quattro serie di numeri separati da punti, ad esempio 123.123.123.123.
 - Se si utilizza un proxy, disabilitarlo temporaneamente per caricare correttamente la pagina Web.
- c** Selezionare un driver di stampa, quindi fare clic su **Avanti**.
 - d** Selezionare **Usa il driver attualmente installato (scelta consigliata)**, quindi fare clic su **Avanti**.
 - e** Digitare un nome per la stampante, quindi fare clic su **Avanti**.
 - f** Selezionare un'opzione di condivisione della stampante, quindi fare clic su **Avanti**.
 - g** Fare clic su **Fine**.

Per gli utenti Macintosh

- 1** Aprire **Stampanti e scanner** sul computer.
- 2** Fare clic su **+**, quindi selezionare una stampante.
- 3** Nel menu Usa, selezionare un driver di stampa.

Note:

- Per utilizzare il driver di stampa Macintosh, selezionare **AirPrint** o **Secure AirPrint**.
- Se si desidera utilizzare funzioni di stampa personalizzate, selezionare il driver di stampa Lexmark. Per installare il driver, vedere "[Installazione del software della stampante](#)" a pagina 45.

- 4** Aggiungere la stampante.

Aggiornamento del firmware

Alcune applicazioni richiedono un livello minimo di firmware della periferica per funzionare correttamente.

Per ulteriori informazioni sull'aggiornamento del firmware della periferica, contattare il rappresentante Lexmark.

- 1** Aprire un browser Web e immettere l'indirizzo IP della stampante nel relativo campo.

Note:

- Visualizzare l'indirizzo IP della stampante nella schermata iniziale della periferica. L'indirizzo IP è composto da quattro serie di numeri separati da punti, ad esempio 123.123.123.123.
- Se si utilizza un proxy, disabilitarlo temporaneamente per caricare correttamente la pagina Web.

- 2** Fare clic su **Impostazioni >> Periferica > Aggiorna firmware**.

- 3** Effettuare una delle seguenti operazioni:

- Fare clic su **Verifica disponibilità aggiornamenti > Accetto, avvia aggiornamento**.
- Caricare il file flash.

Nota: Per scaricare la versione più recente del firmware, visitare il sito Web www.lexmark.com/downloads, quindi cercare il modello di stampante in uso.

- a** Individuare il file flash.

Nota: Assicurarsi di aver estratto il file zip del firmware.

- b** Fare clic su **Carica > Avvia**.

Esportazione o importazione di un file di configurazione

È possibile esportare le impostazioni di configurazione della stampante in un file di testo e importare tale file per applicare le impostazioni ad altre stampanti.

- 1 Aprire un browser Web e immettere l'indirizzo IP della stampante nel relativo campo.

Note:

- Visualizzare l'indirizzo IP della stampante nella schermata iniziale della stampante. L'indirizzo IP è composto da quattro serie di numeri separati da punti, ad esempio 123.123.123.123.
- Se si utilizza un server proxy, disattivarlo temporaneamente per caricare correttamente la pagina Web.

- 2 In Embedded Web Server, fare clic su **Esporta config.** o **Importa configurazione.**

- 3 Seguire le istruzioni visualizzate sullo schermo.

- 4 Se la stampante supporta le applicazioni, effettuare le seguenti operazioni:

- a Fare clic su **App** > selezionare l'applicazione > **Configura.**
- b Fare clic su **Esporta** o **Importa.**

Aggiunta delle opzioni disponibili nel driver di stampa

Per gli utenti Windows

- 1 Aprire la cartella delle stampanti.
- 2 Selezionare la stampante che si desidera aggiornare, quindi effettuare una delle seguenti operazioni:
 - Per Windows 7 o versioni successive, selezionare **Proprietà stampante.**
 - Per le versioni precedenti, selezionare **Proprietà.**
- 3 Selezionare la scheda Configurazione, quindi selezionare **Aggiorna ora - Richiedi stampante.**
- 4 Applicare le modifiche.

Per gli utenti Macintosh

- 1 Da Preferenze di sistema nel menu Apple, trovare la stampante, quindi selezionare **Opzioni e materiali di consumo.**
- 2 Accedere all'elenco delle opzioni hardware, quindi aggiungere le opzioni installate.
- 3 Applicare le modifiche.

Opzioni disponibili

MarkNet™ Scheda di interfaccia Server di stampa wireless N8372 802.11a/b/g/n/ac

Nota: supportata solo nel modello di stampante Lexmark MC3426adwe.

Collegamento in rete

Installazione del server di stampa wireless

- 1 Spegnere la stampante.
- 2 Installare l'adattatore.



- 3 Collegare la scheda NFC.



- 4 Accendere la stampante.

Connessione della stampante a una rete Wi-Fi

Prima di iniziare, accertarsi delle seguenti condizioni:

- Adattatore attivo è impostato su Automatico. Nella schermata iniziale, toccare **Impostazioni** > **Rete/Porte** > **Panoramica sulla rete** > **Adattatore attivo**.
- Il cavo Ethernet non è collegato alla stampante.

Utilizzo dell'impostazione guidata wireless nella stampante

prima di utilizzare la procedura guidata, assicurarsi che il firmware della stampante sia aggiornato. Per ulteriori informazioni, vedere ["Aggiornamento del firmware" a pagina 47](#).

- 1 Nella schermata iniziale, toccare  > **Configura ora**.
- 2 Selezionare una rete Wi-Fi e digitare la password.
- 3 Toccare **Fine**.

Utilizzo del menu Impostazioni nella stampante

- 1 Nella schermata iniziale, toccare **Impostazioni** > **Rete/Porte** > **Wireless** > **Configura su pannello stampante** > **Scegli rete**.
- 2 Selezionare una rete Wi-Fi e digitare la password.

Nota: per i modelli di stampante predisposti per la rete Wi-Fi, viene visualizzata una richiesta di configurazione della rete Wi-Fi durante l'installazione iniziale.

Utilizzo di Lexmark Mobile Assistant

- 1 A seconda del dispositivo mobile, scaricare l'applicazione Lexmark Mobile Assistant da Google Play™ o dall'App Store.
- 2 Nella schermata iniziale della stampante, toccare **Impostazioni > Rete/Porte > Wireless > Configurazione tramite app per dispositivi mobili > ID stampante**.
- 3 Sul dispositivo mobile, avviare l'app e accettare i Termini di utilizzo.
Nota: se necessario, concedere le autorizzazioni.
- 4 Toccare **Connetti alla stampante > Vai a impostazioni Wi-Fi**.
- 5 Connettere il dispositivo mobile alla rete wireless della stampante.
- 6 Tornare all'app, quindi toccare **Configura connessione Wi-Fi**.
- 7 Selezionare una rete Wi-Fi e digitare la password.
- 8 Toccare **Fine**.

Connessione della stampante a una rete wireless tramite Wi-Fi Protected Setup (WPS)

Prima di iniziare, accertarsi delle seguenti condizioni:

- Il punto di accesso (router wireless) è certificato o compatibile con WPS. Per ulteriori informazioni, consultare la documentazione fornita con il punto di accesso.
- Nella stampante è installato un adattatore di rete wireless. Per ulteriori informazioni, vedere le istruzioni fornite con l'adattatore.
- Adattatore attivo è impostato su Automatico. Nella schermata iniziale, toccare **Impostazioni > Rete/Porte > Panoramica sulla rete > Adattatore attivo**.

Uso del metodo a pulsante

- 1 Nella schermata iniziale, toccare **Impostazioni > Rete/Porte > Wireless > Wi-Fi Protected Setup > Avvia metodo a pulsante**.
- 2 Seguire le istruzioni visualizzate sul display.

Uso del metodo PIN (Personal Identification Number)

- 1 Nella schermata iniziale, toccare **Impostazioni > Rete/Porte > Wireless > Wi-Fi Protected Setup > Avvia metodo PIN**.
- 2 Copiare il PIN WPS a otto cifre.
- 3 Aprire un browser Web e immettere l'indirizzo IP del punto di accesso nel campo dell'indirizzo.

Note:

- Per conoscere l'indirizzo IP, consultare la documentazione fornita con il punto di accesso.
- Se si utilizza un server proxy, disabilitarlo temporaneamente per caricare correttamente la pagina Web.

- 4 Accedere alle impostazioni WPS. Per ulteriori informazioni, consultare la documentazione fornita con il punto di accesso.
- 5 Immettere il PIN a otto cifre, quindi salvare le modifiche.

Configurazione di Wi-Fi Direct

Wi-Fi Direct® è una tecnologia peer-to-peer basata su Wi-Fi che consente alle periferiche wireless di connettersi direttamente a una stampante compatibile con Wi-Fi Direct senza utilizzare un punto di accesso (router wireless).

- 1 Nella schermata iniziale, toccare **Impostazioni > Rete/Porte > Wi-Fi Direct**.
- 2 Configurare le impostazioni.
 - **Abilita Wi-Fi Direct:** consente alla stampante di trasmettere sulla propria rete Wi-Fi Direct.
 - **Nome Wi-Fi Direct:** consente di assegnare un nome alla rete Wi-Fi Direct.
 - **Password Wi-Fi Direct:** consente di assegnare la password per la negoziazione della protezione wireless quando si utilizza la connessione peer-to-peer.
 - **Mostra password nella pagina Impostazioni:** consente di visualizzare la password nella Pagina delle impostazioni di rete.
 - **Accetta automaticamente le richieste del pulsante di comando:** consente alla stampante di accettare automaticamente le richieste di connessione.

Nota: l'accettazione automatica delle richieste pulsante di comando non è sicura.

Note:

- Per impostazione predefinita, la password di rete Wi-Fi Direct non è visibile sul display della stampante. Per visualizzare la password, abilitare l'icona di anteprima della password. Nella schermata iniziale toccare **Impostazioni > Protezione > Varie > Abilita visualizzazione password/PIN**.
- Per conoscere la password della rete Wi-Fi Direct senza visualizzarla sul display della stampante, nella schermata iniziale toccare **Impostazioni > Report > Rete > Pagina delle impostazioni di rete**.

Connessione di un dispositivo mobile alla stampante

Prima di connettere il dispositivo mobile, assicurarsi che la funzione Wi-Fi Direct sia stata configurata. Per ulteriori informazioni, vedere ["Configurazione di Wi-Fi Direct" a pagina 52](#).

Connessione tramite Wi-Fi Direct

Nota: Queste istruzioni si applicano solo ai dispositivi mobili Android.

- 1 Dal dispositivo mobile, andare al menu delle impostazioni.
- 2 Abilitare la funzione **Wi-Fi**, quindi toccare **Wi-Fi Direct**.
- 3 Selezionare il nome Wi-Fi Direct della stampante.
- 4 Confermare la connessione sul pannello di controllo della stampante.

Connessione tramite Wi-Fi

- 1 Dal dispositivo mobile, andare al menu delle impostazioni.
- 2 Toccare **Wi-Fi** e selezionare il nome Wi-Fi Direct della stampante.
Nota: la stringa DIRECT-xy (dove x e y sono due caratteri casuali) precede il nome Wi-Fi Direct.
- 3 Immettere la password Wi-Fi Direct.

Connessione di un computer alla stampante

Prima di connettere il computer, assicurarsi che la funzione Wi-Fi Direct sia stata configurata. Per ulteriori informazioni, vedere "[Configurazione di Wi-Fi Direct](#)" a pagina 52.

Per gli utenti Windows

- 1 Aprire **Stampanti e scanner**, quindi fare clic su **Aggiungi una stampante o uno scanner**.
- 2 Fare clic su **Mostra stampanti Wi-Fi Direct**, quindi selezionare il nome Wi-Fi Direct della stampante.
- 3 Annotare il PIN a otto cifre indicato sul display della stampante.
- 4 Immettere il PIN sul computer.
Nota: se il driver di stampa non è già installato, Windows scarica il driver appropriato.

Per gli utenti Macintosh

- 1 Fare clic sull'icona wireless, quindi selezionare il nome Wi-Fi Direct della stampante.
Nota: la stringa DIRECT-xy (dove x e y sono due caratteri casuali) precede il nome Wi-Fi Direct.
- 2 Immettere la password Wi-Fi Direct.

Nota: ripristinare il computer sulla rete precedente dopo la disconnessione dalla rete Wi-Fi Direct.

Disattivazione della rete Wi-Fi

- 1 Nella schermata iniziale, toccare **Impostazioni** > **Rete/Porte** > **Panoramica di rete** > **Rete attiva** > **Rete standard**.
- 2 Seguire le istruzioni visualizzate sul display.

Verifica della connettività della stampante

- 1 Nella schermata iniziale, toccare **Impostazioni** > **Rapporti** > **Rete** > **Pagina impostazioni rete**.
- 2 Nella prima sezione della pagina delle impostazioni di rete verificare che lo stato indichi che la stampante è connessa.
Se la stampante non risulta connessa, è possibile che il connettore LAN non sia attivo o che il cavo di rete non funzioni correttamente. Contattare l'amministratore per assistenza.

Stampa della pagina impostazioni menu

Nella schermata iniziale toccare **Impostazioni** > **Report** > **Pagina impostazioni menu**.

Protezione della stampante

Cancellazione della memoria della stampante

Per cancellare i dati memorizzati nella memoria volatile o nel buffer della stampante, spegnere la stampante.

Per cancellare la memoria non volatile o le singole impostazioni, le impostazioni della periferica e di rete, le impostazioni di protezione e le embedded solutions, effettuare le seguenti operazioni:

- 1 Nella schermata iniziale, toccare **Impostazioni > Periferica > Manutenzione > Cancellazione fuori servizio**.
- 2 Selezionare la casella di controllo **Cancella tutte le informazioni sulla memoria non volatile** e toccare **OK**.
- 3 Selezionare **Avvia configurazione iniziale** o **Lascia stampante non in linea**, quindi toccare **OK**.

Ripristino delle impostazioni predefinite di fabbrica

- 1 Nella schermata iniziale, toccare **Impostazioni > Periferica > Ripristina valori predefiniti**.
- 2 Nel menu Ripristina impostazioni, selezionare le impostazioni da ripristinare.
- 3 Toccare **RIPRISTINA**.
- 4 Seguire le istruzioni visualizzate sul display.

Dichiarazione di volatilità

La stampante contiene diversi tipi di memoria che possono memorizzare le impostazioni della periferica e di rete e i dati utente.

Tipo di memoria	Descrizione
Memoria volatile	La stampante usa RAM (<i>Random Access Memory</i>) standard come buffer temporaneo dei dati utente durante semplici processi di stampa.
Memoria non volatile	La stampante può usare due tipi di memoria non volatile: EEPROM e NAND (memoria flash). Entrambi sono utilizzati per memorizzare le informazioni relative al sistema operativo, alle impostazioni della periferica e alla rete.

Cancellare il contenuto di qualsiasi memoria della stampante installata nelle seguenti circostanze:

- La stampante deve essere dismessa.
- La stampante deve essere spostata in un altro reparto o in un'altra ubicazione.
- La stampante deve essere riparata da un operatore esterno all'organizzazione.
- La stampante deve essere riparata al di fuori del perimetro aziendale.
- La stampante deve essere venduta a un'altra organizzazione.

Stampa

Stampa da un computer

Nota: Per etichette, cartoncini e buste, impostare il tipo e il formato della carta nella stampante prima di stampare il documento.

- 1 Dal documento che si sta tentando di stampare, aprire la finestra di dialogo Stampa.
- 2 Se necessario, regolare le impostazioni.
- 3 Stampare il documento.

Stampa da un dispositivo mobile

Stampa da un dispositivo mobile con Lexmark Mobile Print

Lexmark™ Mobile Print consente di inviare documenti e immagini direttamente a una stampante Lexmark supportata.

- 1 Aprire il documento, quindi inviare il documento o condividerlo su Lexmark Mobile Print.



Nota: Alcune applicazioni di terze parti potrebbero non supportare le funzioni di invio o condivisione. Per ulteriori informazioni, vedere la documentazione fornita con l'applicazione.

- 2 Selezionare una stampante.
- 3 Stampare il documento.

Stampa da un dispositivo mobile con Mopria Print Service

Mopria® Print Service è una soluzione di mobile printing per dispositivi mobili con Android™ 5.0 o versioni successive. Consente di stampare direttamente su qualsiasi stampante certificata Mopria.

Nota: Scaricare l'applicazione Mopria Print Service da Google Play™ Store e abilitare l'opzione sul dispositivo mobile.

- 1 Dal dispositivo cellulare Android, aprire un documento oppure selezionarne uno da Gestione file.
- 2 Toccare  > **Stampa**.
- 3 Selezionare una stampante, quindi, se necessario, modificare le impostazioni.
- 4 Toccare .

Stampa da un dispositivo mobile con AirPrint

La funzione software AirPrint è una soluzione di stampa mobile che consente di stampare direttamente dai dispositivi su una stampante certificata AirPrint.

Note:

- Assicurarsi che il dispositivo Apple e la stampante siano collegati alla stessa rete. Se la rete è dotata di più hub wireless, accertarsi che entrambi i dispositivi siano connessi alla stessa subnet.
- Questa applicazione è supportata solo in alcuni dispositivi Apple.

1 Da un dispositivo mobile, selezionare un documento da File Manager o avviare un'applicazione compatibile.

2 Toccare  > **Stampa**.

3 Selezionare una stampante, quindi, se necessario, modificare le impostazioni.

4 Stampare il documento.



Stampa da un dispositivo cellulare con Wi-Fi Direct®

Wi-Fi Direct è un servizio di stampa che consente di stampare su qualsiasi stampante abilitata per Wi-Fi Direct.

Nota: Accertarsi che il dispositivo cellulare sia connesso alla rete wireless della stampante. Per ulteriori informazioni, vedere "[Connessione di un dispositivo mobile alla stampante](#)" a pagina 52.

1 Dal dispositivo cellulare, aprire un documento oppure selezionarne uno da Gestione file.

2 A seconda del dispositivo mobile in uso, effettuare una delle seguenti operazioni:

- Toccare  > **Stampa**.
- Toccare  > **Stampa**.
- Toccare  > **Stampa**.

3 Selezionare una stampante, quindi, se necessario, modificare le impostazioni.

4 Stampare il documento.

Stampa da unità flash

Questa funzione è disponibile solo per alcuni modelli di stampante.

1 Inserire l'unità flash.

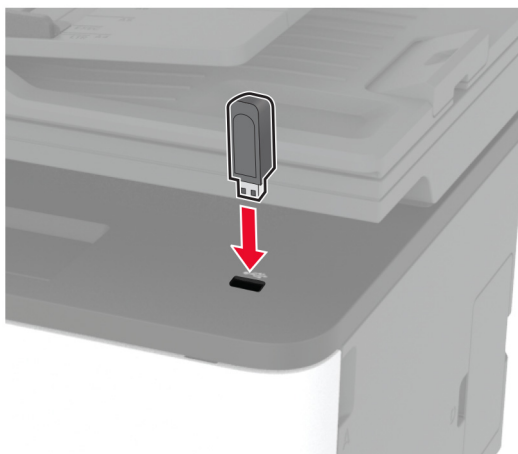

Note:

- Se si inserisce l'unità flash quando è visualizzato un messaggio di errore, la stampante la ignora.
- Se si inserisce l'unità flash quando la stampante elabora altri processi di stampa, sul display viene visualizzato il messaggio **Occupata**.

2 Selezionare il documento da stampare.

Se necessario, configurare altre impostazioni di stampa.

3 Stampare il documento.

Per stampare un altro documento, toccare **Unità USB**.

Attenzione - Possibili danni: per evitare la perdita di dati o il malfunzionamento della stampante, non toccare l'unità flash o la stampante nell'area mostrata mentre è in corso la stampa, la lettura o la scrittura da un dispositivo di memoria.



Unità flash e tipi di file supportati

Unità flash

- Lexar JumpDrive S70 (16 GB e 32 GB)
- SanDisk Cruzer (16 GB e 32 GB)
- PNY Attaché (16 GB e 32 GB)

Note:

- La stampante supporta le unità flash USB ad alta velocità con standard Full-Speed.
- È necessario che le unità flash USB supportino il file system FAT (Tabella di Allocazione File).

Tipi di file

Documenti	Immagini
<ul style="list-style-type: none"> • PDF (versione 1.7 o precedenti)* • Formati file Microsoft (DOC, DOCX, XLS, XLSX, PPT, .PPTX)* 	<ul style="list-style-type: none"> • JPEG o JPG • TIFF o TIF* • GIF* • BMP* • PNG* • PCX* • DCX*
* Supportati solo in alcuni modelli di stampante.	

Configurazione di processi riservati

Utilizzo del pannello di controllo

- 1 Nella schermata iniziale, toccare **Impostazioni** > **Protezione** > **Impostazione stampa riservata**.
- 2 Configurare le impostazioni.

Utilizzo di Embedded Web Server

- 1 Aprire un browser Web e immettere l'indirizzo IP della stampante nel relativo campo.

Note:

- Visualizzare l'indirizzo IP della stampante nella schermata iniziale. L'indirizzo IP è composto da quattro serie di numeri separati da punti, ad esempio 123.123.123.123.
- Se si utilizza un proxy, disabilitarlo temporaneamente per caricare correttamente la pagina Web.

- 2 Fare clic su **Impostazioni** > **Protezione** > **Impostazione stampa riservata**.
- 3 Configurare le impostazioni.

Utilizzare	A
N. max tentativi PIN errati	Impostare il numero di tentativi consentiti per l'immissione del codice PIN. Nota: una volta raggiunto il limite specificato, i processi di stampa associati al nome utente vengono eliminati.
Scadenza processo riservato	Impostare la scadenza per i processi di stampa riservati. Nota: i processi riservati in attesa vengono conservati nella memoria della stampante finché non vengono rilasciati o eliminati manualmente.
Scadenza processi da ripetere	Impostare l'ora di scadenza dei processi di stampa da ripetere. Nota: i processi ripetuti in attesa vengono conservati nella memoria della stampante per una successiva ristampa.
Scadenza processo di verifica	Impostare l'ora di scadenza per la stampa di una copia di un processo per verificarne la qualità prima di stampare le copie rimanenti. Nota: i processi di verifica stampano una copia per controllare se è soddisfacente prima di stampare le copie restanti.

Utilizzare	A
Scadenza processo prenotato	Impostare l'ora di scadenza per la stampa dei processi che si desidera memorizzare nella stampante per essere stampati in un secondo momento. Nota: i processi in attesa da posporre vengono eliminati automaticamente dopo la stampa.
Richiedi che tutti i processi siano messi in attesa	Impostare la stampante in modo da sospendere tutti i processi di stampa.
Conserva documenti duplicati	Impostare la stampante per stampare tutti i documenti con lo stesso nome file.

Stampa di processi riservati e in attesa

Per gli utenti Windows

- 1 Con un documento aperto, fare clic su **File > Stampa**.
- 2 Selezionare una stampante, quindi fare clic su **Proprietà, Preferenze, Opzioni o Impostazioni**.
- 3 Fare clic su **Stampa e mantieni**.
- 4 Selezionare **Usa Stampa e mantieni**, quindi assegnare un nome utente.
- 5 Selezionare il tipo di processo di stampa (riservato, da ripetere, prenotato o di verifica).
Se si seleziona **Riservato**, proteggere il processo di stampa con un numero di identificazione personale (PIN).
- 6 Fare clic su **OK** o su **Stampa**.
- 7 Dalla schermata iniziale della stampante, rilasciare il processo di stampa.
 - Per i processi di stampa riservata, toccare **Processi in attesa** > selezionare il proprio nome utente > **Riservato** > immettere il PIN > selezionare il processo di stampa > configurare le impostazioni > **Stampa**.
 - Per altri processi di stampa, toccare **Processi in attesa** > selezionare il proprio nome utente > selezionare il processo di stampa > configurare le impostazioni > **Stampa**.

Per gli utenti Macintosh

Utilizzo di AirPrint

- 1 Con un documento aperto, selezionare **File > Stampa**.
- 2 Selezionare una stampante, quindi dal menu a discesa dopo Orientamento scegliere **Stampa con PIN**.
- 3 Abilitare l'opzione **Stampa con PIN**, quindi immettere un PIN di quattro cifre.
- 4 Fare clic su **Stampa**.
- 5 Dalla schermata iniziale della stampante, rilasciare il processo di stampa. Toccare **Processi in attesa** > selezionare il nome del proprio computer > **Riservato** > immettere il PIN > selezionare il processo di stampa > **Stampa**.

Utilizzo del driver di stampa

- 1 Con un documento aperto, selezionare **File > Stampa**.
- 2 Selezionare una stampante, quindi dal menu a discesa dopo Orientamento scegliere **Stampa e mantieni**.
- 3 Scegliere **Stampa riservata**, quindi immettere un PIN di quattro cifre.
- 4 Fare clic su **Stampa**.
- 5 Dalla schermata iniziale della stampante, rilasciare il processo di stampa. Toccare **Processi in attesa** > selezionare il nome del computer > **Riservato** > selezionare il processo di stampa > immettere il PIN > **Stampa**.

Stampa da un profilo Connettore cloud

- 1 Nella schermata iniziale, toccare **Connettore cloud**.
- 2 Selezionare un provider di servizi cloud, quindi selezionare un profilo.
Nota: Per ulteriori informazioni sulla creazione di un profilo Connettore cloud, consultare ["Creazione di un profilo Connettore cloud" a pagina 23](#).
- 3 Toccare **Stampa**, quindi selezionare un file.
Se necessario, modificare le impostazioni.
Nota: assicurarsi di selezionare un file supportato.
- 4 Stampare il documento.

Stampa di un elenco di esempi di font

- 1 Nella schermata iniziale toccare **Impostazioni > Rapporti > Stampa > Font di stampa**.
- 2 Toccare **Font PCL** o **Font PostScript**.

Inserimento di fogli separatori tra copie

- 1 Nella schermata iniziale, toccare **Impostazioni > Stampa > Layout > Fogli separatori > Tra copie**.
- 2 Stampare il documento.

Annullamento di un processo di stampa

Dal pannello di controllo della stampante

- 1 Nella schermata iniziale, toccare **Annulla processo**.
- 2 Selezionare il processo che si desidera annullare.

Dal computer



- 1 In base al sistema operativo, eseguire una delle operazioni seguenti:
 - Aprire la cartella Stampanti, quindi selezionare quella in uso.
 - Da Preferenze di sistema nel menu Apple, passare sulla stampante in uso e aprire la coda di stampa.
- 2 Selezionare il processo che si desidera annullare.

Regolazione dell'intensità del toner

- 1 Nella schermata iniziale, toccare **Impostazioni > Stampa > Qualità > Intensità toner**.
- 2 Selezionare un'impostazione.

Copia

Uso dell'alimentatore automatico documenti e del vetro dello scanner

Alimentatore automatico documenti (ADF)	Vetro dello scanner
<p>Nota: L'ADF è disponibile solo in alcuni modelli di stampante.</p>  <ul style="list-style-type: none"> • Usare l'ADF per documenti con più pagine o documenti a due facciate. • Caricare il documento originale rivolto verso l'alto. Per i documenti di più pagine, accertarsi di allineare il bordo di ingresso prima del caricamento. • Regolare le guide dell'ADF in base alla larghezza della carta che si sta caricando. 	 <ul style="list-style-type: none"> • Utilizzare il vetro dello scanner per documenti a una sola pagina, pagine di libri, piccoli elementi (come cartoline o foto), lucidi, carta fotografica o supporti sottili (come ritagli di riviste). • Posizionare il documento rivolto verso il basso nell'angolo con la freccia.

Esecuzione di copie

- 1 Caricare un documento originale nel vassoio dell'ADF o sul vetro dello scanner.

Nota: Per evitare che l'immagine risulti ritagliata, assicurarsi che il documento originale e l'output abbiano lo stesso formato carta.

- 2 Nella schermata iniziale, toccare **Copia**, quindi specificare il numero di copie.
Se necessario, regolare le impostazioni di copia.

- 3 Copiare il documento.

Nota: Per effettuare una copia rapida dal pannello di controllo, premere .

Copia di fotografie

- 1 Posizionare la foto sul vetro dello scanner.
- 2 Nella schermata iniziale, toccare **Copia** > **Tipo di contenuto** > **Foto**.
- 3 Copiare il documento.

Copia su carta intestata

- 1 Caricare un documento originale nel vassoio dell'ADF o sul vetro dello scanner.
- 2 Nella schermata iniziale, toccare **Copia** > **Copia da** > selezionare il formato del documento originale.
- 3 Toccare **Copia in**, quindi selezionare l'origine carta che contiene la carta intestata.
Se è stata caricata la carta intestata nell'alimentatore manuale, selezionare:
Copia in > **Alimentatore manuale** > selezionare un formato carta > **Carta intestata**
- 4 Copiare il documento.

Copia su entrambi i lati del foglio

- 1 Caricare un documento originale nel vassoio dell'ADF o sul vetro dello scanner.
- 2 Dalla schermata iniziale, toccare **Copia** > **Lati**.
- 3 Regolare le impostazioni.
- 4 Copiare il documento.

Riduzione o ingrandimento di copie

- 1 Caricare un documento originale nel vassoio dell'ADF o sul vetro dello scanner.
- 2 Dalla schermata iniziale, selezionare:
Copia > **Scala** > specificare un valore per la scala
Nota: Se si modifica il formato del documento originale o dell'output dopo aver impostato il valore della scala, quest'ultimo viene ripristinato su Automatico.
- 3 Copiare il documento.

Copia di più pagine su un unico foglio

- 1 Caricare un documento originale nel vassoio dell'ADF o sul vetro dello scanner.
- 2 Nella schermata iniziale, toccare **Copia** > **Pagine per lato**.
- 3 Regolare le impostazioni.
- 4 Copiare il documento.

Fascicolazione delle copie

- 1 Caricare un documento originale nel vassoio dell'ADF o sul vetro dello scanner.
- 2 Nella schermata iniziale, toccare **Copia** > **Fascicola** > su [1,2,1,2,1,2].
- 3 Copiare il documento.

Copia di schede

- 1 Caricare una scheda sul vetro dello scanner.
- 2 Dal pannello di controllo, accedere a:
Copia > Copia Carta d'identità
- 3 Se necessario, regolare le impostazioni.
- 4 Copiare il documento.

Creazione di una scelta rapida di copia

- 1 Dalla schermata iniziale, toccare **Copia**.
- 2 Configurare le impostazioni e toccare .
- 3 Creare una scelta rapida.

E-mail

Uso dell'alimentatore automatico documenti e del vetro dello scanner

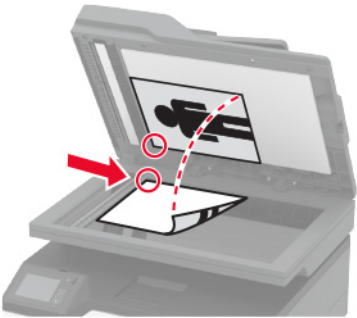
Alimentatore automatico documenti (ADF)	Vetro dello scanner
<p>Nota: L'ADF è disponibile solo in alcuni modelli di stampante.</p>  <ul style="list-style-type: none"> • Usare l'ADF per documenti con più pagine o documenti a due facciate. • Caricare il documento originale rivolto verso l'alto. Per i documenti di più pagine, accertarsi di allineare il bordo di ingresso prima del caricamento. • Regolare le guide dell'ADF in base alla larghezza della carta che si sta caricando. 	 <ul style="list-style-type: none"> • Utilizzare il vetro dello scanner per documenti a una sola pagina, pagine di libri, piccoli elementi (come cartoline o foto), lucidi, carta fotografica o supporti sottili (come ritagli di riviste). • Posizionare il documento rivolto verso il basso nell'angolo con la freccia.

Invio di un'e-mail

Prima di iniziare, accertarsi che le impostazioni SMTP siano configurate. Per ulteriori informazioni, vedere ["Configurazione delle impostazioni SMTP e-mail" a pagina 33](#).

Utilizzo del pannello di controllo

- 1 Caricare un documento originale nel vassoio dell'ADF o sul vetro dello scanner.
- 2 Nella schermata iniziale, toccare **E-mail**, quindi immettere le informazioni necessarie.
- 3 Se necessario, configurare le impostazioni per il tipo di file di output.
- 4 Inviare l'e-mail.

Tramite un numero di scelta rapida



- 1 Caricare un documento originale nel vassoio dell'ADF o sul vetro dello scanner.
- 2 Dalla schermata iniziale, toccare **Scelte rapide > E-mail**.
- 3 Selezionare il numero scelta rapida.
- 4 Inviare l'e-mail.

Creazione di una scelta rapida e-mail

- 1 Nella schermata iniziale, toccare **E-mail**.
- 2 Configurare le impostazioni e toccare .
- 3 Creare una scelta rapida.

Fax

Uso dell'alimentatore automatico documenti e del vetro dello scanner

Alimentatore automatico documenti (ADF)	Vetro dello scanner
<p>Nota: L'ADF è disponibile solo in alcuni modelli di stampante.</p>  <ul style="list-style-type: none"> • Usare l'ADF per documenti con più pagine o documenti a due facciate. • Caricare il documento originale rivolto verso l'alto. Per i documenti di più pagine, accertarsi di allineare il bordo di ingresso prima del caricamento. • Regolare le guide dell'ADF in base alla larghezza della carta che si sta caricando. 	 <ul style="list-style-type: none"> • Utilizzare il vetro dello scanner per documenti a una sola pagina, pagine di libri, piccoli elementi (come cartoline o foto), lucidi, carta fotografica o supporti sottili (come ritagli di riviste). • Posizionare il documento rivolto verso il basso nell'angolo con la freccia.

Invio di un fax

Nota: Verificare che il fax sia configurato. Per ulteriori informazioni, vedere ["Impostazione della stampante in modalità fax" a pagina 24](#).

Utilizzo del pannello di controllo

- 1 Caricare un documento originale nel vassoio dell'ADF o sul vetro dello scanner.
- 2 Nella schermata iniziale, toccare **Fax**, quindi immettere le informazioni necessarie.
Se necessario, regolare le impostazioni.
- 3 Inviare il fax.

Utilizzo del computer

Prima di iniziare, accertarsi che il driver del fax sia installato. Per ulteriori informazioni, vedere ["Installazione del driver del fax" a pagina 46](#).

Per gli utenti Windows

- 1 Dal documento che si sta tentando di inviare via fax, aprire la finestra di dialogo Stampa.
- 2 Selezionare la stampante, quindi fare clic su **Proprietà**, **Preferenze**, **Opzioni** o **Impostazioni**.

3 Fare clic su **Fax > Abilita fax > Mostra sempre impostazioni prima di inviare il fax**, quindi immettere il numero del destinatario.

Se necessario, configurare altre impostazioni del fax.

4 Inviare il fax.

Per gli utenti Macintosh

1 Con un documento aperto, selezionare **File > Stampa**.

2 Selezionare la stampante a cui è stato aggiunto - **Fax** dopo il nome.

3 Immettere il numero del destinatario nel campo A.

Se necessario, configurare altre impostazioni del fax.

4 Inviare il fax.

Programmazione di un fax

Nota: Verificare che il fax sia configurato. Per ulteriori informazioni, vedere ["Impostazione della stampante in modalità fax" a pagina 24](#).

1 Caricare un documento originale nel vassoio dell'ADF o sul vetro dello scanner.

2 Nella schermata iniziale, toccare **Fax > A** > immettere il numero di fax > **Fine**.

3 Toccare **Ora di invio**, configurare la data e l'ora, quindi toccare **OK**.

4 Inviare il fax.

Creazione di una scelta rapida di destinazione fax

Nota: Verificare che il fax sia configurato. Per ulteriori informazioni, vedere ["Impostazione della stampante in modalità fax" a pagina 24](#).

1 Nella schermata iniziale, toccare **Fax > A**.

2 Immettere il numero del destinatario, quindi toccare **Fine**.

3 Toccare .

4 Creare una scelta rapida.

Modifica della risoluzione del fax

Nota: Verificare che il fax sia configurato. Per ulteriori informazioni, vedere ["Impostazione della stampante in modalità fax" a pagina 24](#).

1 Caricare un documento originale nel vassoio dell'ADF o sul vetro dello scanner.

2 Nella schermata iniziale, toccare **Fax**, quindi immettere le informazioni necessarie.

3 Toccare **Risoluzione** e regolare le impostazioni.

4 Inviare il fax.

Regolazione dell'intensità del fax

Nota: Verificare che il fax sia configurato. Per ulteriori informazioni, vedere ["Impostazione della stampante in modalità fax" a pagina 24](#).

- 1 Caricare un documento originale nel vassoio dell'ADF o sul vetro dello scanner.
- 2 Nella schermata iniziale, toccare **Fax**, quindi immettere le informazioni necessarie.
- 3 Toccare **Intensità** e regolare le impostazioni.
- 4 Inviare il fax.

Stampa di un registro fax

Nota: Verificare che il fax sia configurato. Per ulteriori informazioni, vedere ["Impostazione della stampante in modalità fax" a pagina 24](#).

- 1 Nella schermata iniziale, toccare **Impostazioni** > **Report** > **Fax**.
- 2 Toccare **Registro processi fax** o **Registro chiamate fax**.

Blocco dei fax indesiderati

Nota: Verificare che il fax sia configurato. Per ulteriori informazioni, vedere ["Impostazione della stampante in modalità fax" a pagina 24](#).

- 1 Nella schermata iniziale, toccare **Impostazioni** > **Fax** > **Impostazione fax** > **Impostazioni ricezione fax** > **Controlli amministrativi**.
- 2 Impostare Blocca fax privo di nome su **Attivato**.

Fax in attesa

Nota: Verificare che il fax sia configurato. Per ulteriori informazioni, vedere ["Impostazione della stampante in modalità fax" a pagina 24](#).

- 1 Aprire un browser Web e immettere l'indirizzo IP della stampante nel relativo campo.

Note:

- Visualizzare l'indirizzo IP della stampante nella schermata iniziale della periferica. L'indirizzo IP è composto da quattro serie di numeri separati da punti, ad esempio 123.123.123.123.
- Se si utilizza un proxy, disabilitarlo temporaneamente per caricare correttamente la pagina Web.

- 2 Fare clic su **Impostazioni** > **Fax** > **Impostazione fax** > **Impostazioni ricezione fax** > **Fax in attesa**.
- 3 Selezionare una modalità.
- 4 Applicare le modifiche.

Inoltro di un fax

Nota: Verificare che il fax sia configurato. Per ulteriori informazioni, vedere ["Impostazione della stampante in modalità fax" a pagina 24](#).

1 Creare una scelta rapida di destinazione.

a Aprire un browser Web e immettere l'indirizzo IP della stampante nel relativo campo.

Note:

- Visualizzare l'indirizzo IP della stampante nella schermata iniziale. L'indirizzo IP è composto da quattro serie di numeri separati da punti, ad esempio 123.123.123.123.
- Se si utilizza un proxy, disabilitarlo temporaneamente per caricare correttamente la pagina Web.

b Fare clic su **Scelte rapide > Aggiungi scelta rapida**.

c Selezionare un tipo di scelta rapida e configurare le impostazioni.

Nota: Annotare il numero della scelta rapida.

d Applicare le modifiche.

2 Fare clic su **Impostazioni > Fax > Impostazione fax > Impostazioni ricezione fax > Controlli amministrativi**.

3 Nel menu Inoltro fax, selezionare **Inoltra** o **Stampa e inoltra**.

4 Nel menu Inoltra a , selezionare il tipo di destinazione, quindi digitare il numero di scelta rapida.

5 Applicare le modifiche.

Acquisizione

Uso dell'alimentatore automatico documenti e del vetro dello scanner

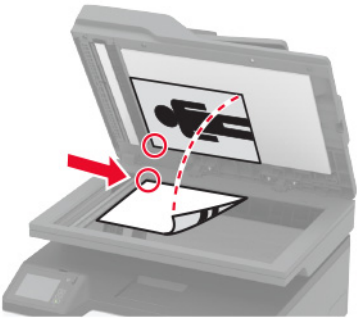
Alimentatore automatico documenti (ADF)	Vetro dello scanner
<p>Nota: L'ADF è disponibile solo in alcuni modelli di stampante.</p>  <ul style="list-style-type: none"> • Usare l'ADF per documenti con più pagine o documenti a due facciate. • Caricare il documento originale rivolto verso l'alto. Per i documenti di più pagine, accertarsi di allineare il bordo di ingresso prima del caricamento. • Regolare le guide dell'ADF in base alla larghezza della carta che si sta caricando. 	 <ul style="list-style-type: none"> • Utilizzare il vetro dello scanner per documenti a una sola pagina, pagine di libri, piccoli elementi (come cartoline o foto), lucidi, carta fotografica o supporti sottili (come ritagli di riviste). • Posizionare il documento rivolto verso il basso nell'angolo con la freccia.

Acquisizione su un computer

Prima di iniziare, accertarsi delle seguenti condizioni:

- Il firmware della stampante è aggiornato. Per ulteriori informazioni, vedere "[Aggiornamento del firmware](#)" a [pagina 47](#).
- Il computer e la stampante sono collegati alla stessa rete.

Per gli utenti Windows

Uso di Lexmark ScanBack Utility

- 1 Dal computer, eseguire Lexmark ScanBack Utility, quindi fare clic su **Avanti**.

Nota: Per scaricare l'utility, visitare il sito Web www.lexmark.com/downloads.

- 2 Fare clic su **Impostazioni**, quindi aggiungere l'indirizzo IP della stampante.

Nota: Visualizzare l'indirizzo IP della stampante nella schermata iniziale della periferica. L'indirizzo IP è composto da quattro serie di numeri separati da punti, ad esempio 123.123.123.123.

- 3 Fare clic su **Chiudi** > **Avanti**.
- 4 Selezionare il formato del documento originale, quindi fare clic su **Avanti**.
- 5 Selezionare un formato di file e la risoluzione di acquisizione, quindi fare clic su **Avanti**.
- 6 Digitare un nome univoco per il profilo di acquisizione, quindi fare clic su **Avanti**.

7 Individuare la posizione in cui si desidera salvare il documento acquisito, creare un nome file, quindi fare clic su **Avanti**.

Nota: Per riutilizzare il profilo di acquisizione, abilitare l'opzione **Crea scelta rapida**, quindi creare un nome univoco per la scelta rapida.

8 Fare clic su **Fine**.

9 Caricare un documento originale nell'alimentatore automatico documenti o sul vetro dello scanner.

10 Nella schermata iniziale della stampante, toccare **Scan to Computer**, quindi selezionare un profilo di acquisizione.

Nota: Accertarsi che l'opzione Scan to Computer sia abilitata. Nella schermata iniziale, toccare **Impostazioni > Periferica > Icone della schermata iniziale visibili > Scan to Computer > Visualizza**.

Utilizzo di Fax e scanner di Windows

Nota: accertarsi che la stampante sia stata aggiunta al computer. Per ulteriori informazioni, vedere ["Aggiunta di stampanti a un computer" a pagina 46](#).

1 Caricare un documento originale nell'alimentatore automatico documenti o sul vetro dello scanner.

2 Dal computer, aprire **Fax e scanner di Windows**.

3 Dal menu Origine, selezionare un'origine per lo scanner.

4 Se necessario, modificare le impostazioni di acquisizione.

5 Acquisire il documento.

Per gli utenti Macintosh

Nota: accertarsi che la stampante sia stata aggiunta al computer. Per ulteriori informazioni, vedere ["Aggiunta di stampanti a un computer" a pagina 46](#).

1 Caricare un documento originale nell'alimentatore automatico documenti o sul vetro dello scanner.

2 Sul computer, effettuare una delle seguenti operazioni:

- Aprire **Acquisizione immagine**.
- Aprire **Stampanti e scanner**, quindi selezionare una stampante. Fare clic su **Acquisisci > Apri scanner**.

3 Dalla finestra Scanner, effettuare una o più delle seguenti operazioni:

- Selezionare la posizione in cui salvare il documento acquisito.
- Selezionare il formato del documento originale.
- Per eseguire la scansione dall'ADF, selezionare **Alimentatore documenti** dal Menu Acquisisci o abilitare l'opzione **Usa alimentatore documenti**.
- Se necessario, configurare le impostazioni di acquisizione.

4 Fare clic su **Acquisisci**.

Acquisizione su un server FTP tramite una scelta rapida

1 Creare una scelta rapida FTP.

- a Aprire un browser Web e immettere l'indirizzo IP della stampante nel relativo campo.

Note:

- Visualizzare l'indirizzo IP della stampante nella schermata iniziale. L'indirizzo IP è composto da quattro serie di numeri separati da punti, ad esempio 123.123.123.123.
- Se si utilizza un proxy, disabilitarlo temporaneamente per caricare correttamente la pagina Web.

b Fare clic su **Scelte rapide > Aggiungi scelta rapida**.

c Dal menu Tipo di scelta rapida selezionare **FTP**, quindi configurare le impostazioni.

d Applicare le modifiche.

2 Caricare un documento originale nel vassoio dell'ADF o sul vetro dello scanner.

3 Nella schermata iniziale, toccare **Scelte rapide > FTP**.

4 Selezionare la scelta rapida.

Acquisizione su una cartella di rete tramite una scelta rapida

1 Creare una scelta rapida per una cartella di rete.

a Aprire un browser Web e immettere l'indirizzo IP della stampante nel relativo campo.

Note:

- Visualizzare l'indirizzo IP della stampante nella schermata iniziale. L'indirizzo IP è composto da quattro serie di numeri separati da punti, ad esempio 123.123.123.123.
- Se si utilizza un proxy, disabilitarlo temporaneamente per caricare correttamente la pagina Web.

b Fare clic su **Scelte rapide > Aggiungi scelta rapida**.

c Nel menu Tipo di scelta rapida, selezionare **Cartella di rete**, quindi configurare le impostazioni.

d Applicare le modifiche.

2 Caricare un documento originale nel vassoio dell'ADF o sul vetro dello scanner.

3 Nella schermata iniziale, toccare **Scelte rapide > Acquisisci su rete**.

4 Selezionare la scelta rapida.

Acquisizione su un'unità flash

Questa funzione è disponibile solo per alcuni modelli di stampante.

- 1 Caricare un documento originale nel vassoio dell'ADF o sul vetro dello scanner.
- 2 Inserire l'unità flash.

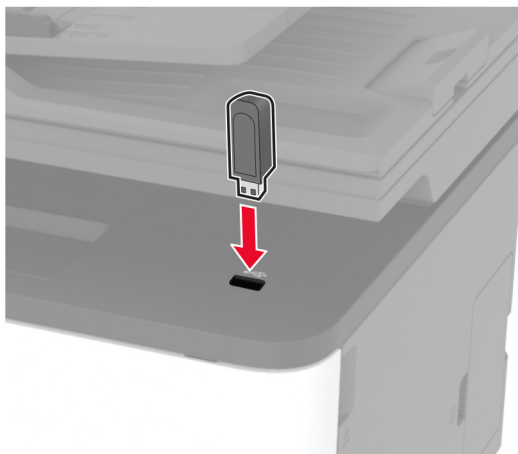

- 3 Toccare **Acquisizione su USB** e regolare le impostazioni, se necessario.

Note:

- Per salvare il documento acquisito in una cartella, toccare **Acquisisci su**, selezionare una cartella, quindi toccare **Acquisisci qui**.
- Se la schermata dell'unità USB non viene visualizzata, toccare **Unità USB** sul pannello di controllo.

- 4 Acquisire il documento.

Attenzione - Possibili danni: per evitare la perdita di dati o il malfunzionamento della stampante, non toccare l'unità flash o la stampante nell'area mostrata mentre è in corso la stampa, la lettura o la scrittura da un dispositivo di memoria.



Acquisizione su un profilo Connettore cloud

- 1 Caricare un documento originale nel vassoio dell'ADF o sul vetro dello scanner.
- 2 Nella schermata iniziale, toccare **Connettore cloud**.
- 3 Selezionare un provider di servizi cloud, quindi selezionare un profilo.

Nota: Per ulteriori informazioni sulla creazione di un profilo Connettore cloud, consultare ["Creazione di un profilo Connettore cloud" a pagina 23](#).

- 4 Toccare **Acquisisci**, quindi assegnare un nome file e la cartella di destinazione.
- 5 Toccare **Acquisisci qui**.
Se necessario, modificare le impostazioni di acquisizione.
- 6 Eseguire l'acquisizione del documento.

Utilizzo dei menu della stampante

Mappa dei menu

Periferica	<ul style="list-style-type: none"> • Preferenze... • Eco Mode • Pannello operatore remoto • Notifiche • Gestione alimentazione 	<ul style="list-style-type: none"> • Raccolta dati anonimi • Ripristina valori predefiniti di fabbrica • Manutenzione • Icane della schermata iniziale visibili • Info su stampante
Stampa	<ul style="list-style-type: none"> • Layout • Imposta • Qualità[SP] 	<ul style="list-style-type: none"> • PostScript • PCL • Immagine
Carta	<ul style="list-style-type: none"> • Configurazione vassoi 	<ul style="list-style-type: none"> • Configurazione dei supporti
Copia	Valori predefiniti copia	
Fax ¹	Impostazioni predefinite fax	
E-mail	<ul style="list-style-type: none"> • Configurazione e-mail 	<ul style="list-style-type: none"> • Valori predefiniti e-mail
FTP	Valori predefiniti FTP	
Unità USB ¹	<ul style="list-style-type: none"> • Acquisizione unità flash 	<ul style="list-style-type: none"> • Stampa unità flash
Rete/Porte	<ul style="list-style-type: none"> • Panoramica sulla rete • Wireless • Wi-Fi Direct • Ethernet • TCP/IP • SNMP 	<ul style="list-style-type: none"> • IPSec • 802.1x • Configurazione LPD • Impostazioni HTTP/FTP • USB • Limita accesso alla rete esterna
Protezione	<ul style="list-style-type: none"> • Metodi di accesso² • Gestione certificati² • Restrizioni di accesso 	<ul style="list-style-type: none"> • Impostazione stampa riservata • Cancella file dati temporanei • Varie
Connettore cloud	Abilita/disabilita connettori	
Rapporti	<ul style="list-style-type: none"> • Pagina impostazioni menu • Periferica • Stampa 	<ul style="list-style-type: none"> • Scelte rapide • Invia tramite fax • Rete
Risoluzione dei problemi	Stampa pagine prova qualità	Pulizia dello scanner

¹ Disponibile solo in alcuni modelli di stampante.

² È disponibile solo in Embedded Web Server.

Periferica

Preferenze

Voce di menu	Descrizione
Lingua display [Elenco delle lingue]	Impostare la lingua del testo visualizzato sul display.
Paese/Regione [Elenco dei Paesi o regioni]	Identificare il Paese o la regione per cui è configurata la stampante.
Esegui impostazione iniziale No* Sì	Eeguire la procedura guidata di impostazione.
Tastiera Tipo di tastiera [Elenco delle lingue]	Selezionare una lingua come tipo di tastiera. Nota: Tutti i valori Tipo di tastiera potrebbero non essere visualizzati o richiedere un hardware speciale per essere visualizzati.
Informazioni visualizzate Testo visualizzato 1 (Indirizzo IP*) Testo visualizzato 2 (Data/Ora*) Testo personalizzato 1 Testo personalizzato 2	Specificare le informazioni da visualizzare sulla schermata iniziale.
Data e ora Configura Data e ora correnti Imposta data e ora manualmente Formato data (MM-GG-AAAA*) Formato ora (12 ore AM/PM*) Fuso orario	Configurare la data e l'ora della stampante.
Data e ora Protocollo orario rete Abilita NTP (Attivato*) Server NTP Abilita autenticazione	Configurare le impostazioni per Protocollo orario rete (NTP). Nota: Quando l'opzione Abilita autenticazione è impostata su Chiave MD5, vengono visualizzati ID chiave e Password.
Formati carta U.S.* Metrico	Specificare l'unità di misura per i formati carta. Nota: la selezione del Paese o della regione nell'installazione guidata iniziale determina l'impostazione iniziale del formato della carta.
Luminosità schermo 20-100% (100*)	Regolare la luminosità del display.
Accesso unità flash Disabilitato Abilitato*	Abilitare l'accesso all'unità flash.
Acquisizione superficie piana 1 pagina Attivata Disattivato*	Impostare le copie dal vetro dello scanner su una sola pagina alla volta.
Nota: un asterisco (*) accanto al valore indica l'impostazione predefinita di fabbrica.	

Voce di menu	Descrizione
Timeout schermo 5-300 (60*)	Impostare il tempo di inattività in secondi prima che sul display venga visualizzata la schermata iniziale, o prima che la stampante disconnetta automaticamente un account utente.
Nota: un asterisco (*) accanto al valore indica l'impostazione predefinita di fabbrica.	

Eco Mode

Voce di menu	Descrizione
Stampa Lati Su 1 lato* Su 2 lati	Specificare se stampare su un solo lato del foglio di carta o su entrambi i lati.
Stampa Pagine per lato Disattivato* 2 pagine per lato 3 pagine per lato 4 pagine per lato 6 pagine per lato 9 pagine per lato 12 pagine per lato 16 pagine per lato	Stampare le immagini di più pagine su un unico lato del foglio di carta.
Stampa Intensità toner Chiaro Normale* Scuro	Determinare la luminosità del testo o delle immagini.
Copia Lati 1 lato su 1 lato* 1 lato su 2 lati	Specificare se stampare su un solo lato del foglio o su entrambi i lati.
Copia Pagine per lato Disattivato* 2 pagine con orientamento verticale 4 pagine con orientamento verticale 2 pagine con orientamento orizzontale 4 pagine con orientamento orizzontale	Specificare il numero di pagine da stampare su un unico lato del foglio.
Copia Intensità 1-9 (5*)	Regolare l'intensità dell'immagine acquisita.
Nota: un asterisco (*) accanto al valore indica l'impostazione predefinita di fabbrica.	

Pannello operatore remoto

Voce di menu	Descrizione
Connessione VNC esterna Non consentire* Consenti	Consentire agli utenti di collegare un client esterno VNC (Virtual Network Computing) per l'esecuzione del pannello di controllo remoto.
Tipo di autenticazione Nessuno* Autenticazione standard	Impostare il tipo di autenticazione quando si accede al server client VNC.
Password VNC	Specificare la password per la connessione al server del client VNC. Nota: Questa voce di menu viene visualizzata solo se Tipo di autenticazione è impostato su Autenticazione standard.
Nota: un asterisco (*) accanto al valore indica l'impostazione predefinita di fabbrica.	

Notifiche

Voce di menu	Descrizione
Segnale ADF caricato Disattivato Attivato*	Abilitare un suono quando si carica la carta nell'ADF.
Controllo allarme Disattivato Singolo* Continuo	Impostare il numero di volte per cui viene emesso il segnale di allarme quando la stampante richiede l'intervento dell'utente.
Materiali di consumo Mostra stime materiali di consumo Mostra stime* Non mostrare stime	Visualizzare lo stato stimato dei materiali di consumo.
Materiali di consumo Allarme cartuccia Disattivato Singolo* Continuo	Impostare il numero di volte per cui viene emesso il segnale di allarme quando la cartuccia è quasi esaurita.
Materiali di consumo Notifiche materiali di consumo personalizzate	Configurare le impostazioni di notifica quando è richiesto l'intervento dell'utente sulla stampante. Nota: questa voce di menu è disponibile solo sull'Embedded Web Server.
Impostazione avvisi e-mail Configurazione e-mail Gateway SMTP primario	Digitare l'indirizzo IP o il nome host del server SMTP primario per l'invio dei messaggi e-mail.
Impostazione avvisi e-mail Configurazione e-mail Porta del gateway SMTP primario 1-65535 (25*)	Immettere il numero di porta del server SMTP primario.
Nota: un asterisco (*) accanto al valore indica l'impostazione predefinita di fabbrica.	

Voce di menu	Descrizione
Impostazione avvisi e-mail Configurazione e-mail Gateway SMTP secondario	Digitare l'indirizzo IP del server o il nome host del server SMTP secondario o di backup.
Impostazione avvisi e-mail Configurazione e-mail Porta del gateway SMTP secondario 1-65535 (25*)	Immettere il numero di porta del server SMTP secondario o di backup.
Impostazione avvisi e-mail Configurazione e-mail Timeout SMTP 5-30 secondi (30*)	Specificare l'intervallo di tempo che deve trascorrere prima del timeout della stampante se il server SMTP non risponde.
Impostazione avvisi e-mail Configurazione e-mail Indirizzo di risposta	Specificare un indirizzo di risposta nell'e-mail.
Impostazione avvisi e-mail Configurazione e-mail Usa sempre indirizzo di risposta SMTP predefinito Disattivato* Attivato	Utilizzare l'Indirizzo di risposta SMTP predefinito.
Impostazione avvisi e-mail Configurazione e-mail Usa SSL/TLS Disabilitato* Negoziazione Obbligatorio	Inviare un'e-mail utilizzando un collegamento crittografato.
Impostazione avvisi e-mail Configurazione e-mail Richiedi certificato attendibile Attivato* Disattivato	Richiedere un certificato attendibile quando si accede al server SMTP.
Impostazione avvisi e-mail Configurazione e-mail Autenticazione server SMTP Autenticazione non richiesta* Login/Semplice NTLM CRAM-MD5 Digest-MD5 Kerberos 5	Impostare il tipo di autenticazione per il server SMTP.
Impostazione avvisi e-mail Configurazione e-mail E-mail avviata dalla periferica Nessuna* Usa credenziali SMPT periferica	Stabilire se sono necessarie le credenziali per le e-mail avviate dalla periferica.

Nota: un asterisco (*) accanto al valore indica l'impostazione predefinita di fabbrica.

Voce di menu	Descrizione
Impostazione avvisi e-mail Configurazione e-mail ID utente della periferica	Specificare l'ID utente per la connessione al server SMTP.
Impostazione avvisi e-mail Configurazione e-mail Password periferica	Specificare la password per la connessione al server SMTP.
Impostazione avvisi e-mail Configurazione e-mail Dominio NTLM	Specificare il nome di dominio per il protocollo di sicurezza NTLM.
Prevenzione errori Assistenza inceppamento Disattivata Attivata*	Impostare la stampante per il controllo automatico della carta inceppata.
Prevenzione errori Proseguimento automatico Disabilitato Abilitato* (5 secondi) Ora proseguimento automatico	Consentire alla stampante di continuare l'elaborazione o la stampa di un processo automaticamente dopo l'eliminazione di alcune condizioni di intervento.
Prevenzione errori Riavvio auto Riavvio auto Riavvia quando inattivo Riavvia sempre* Non riavviare mai	Impostare la stampante per il riavvio in caso di errore.
Prevenzione errori Riavvio auto N. massimo riavvii automatici (2*)	Impostare il numero di riavvii automatici che la stampante può eseguire.
Prevenzione errori Riavvio auto Finestra Riavvio automatico (720*)	Impostare il numero di secondi prima che la stampante esegua un riavvio automatico.
Prevenzione errori Riavvio auto Contatore riavvii automatici	Mostrare informazioni di sola lettura del contatore di riavvii.
Prevenzione errori Mostra errore carta corta Attivato Cancellazione automatica*	Impostare la stampante in modo da visualizzare un messaggio quando si verifica un errore di carta corta. Nota: carta corta si riferisce al formato della carta caricata.
Prevenzione errori Protezione pagina Disattivata* Attivata	Impostare la stampante in modo da elaborare l'intera pagina nella memoria prima della stampa.
Nota: un asterisco (*) accanto al valore indica l'impostazione predefinita di fabbrica.	

Voce di menu	Descrizione
Ripristino contenuto inceppato Rimozione inceppamento Disattivata Attivata Automatica*	Impostare sulla stampante la ristampa delle pagine inceppate.
Ripristino contenuto inceppato Rimozione inceppamento scanner Livello processo Livello pagina*	Specificare come riavviare il processo di acquisizione dopo la risoluzione di un inceppamento della carta.
Nota: un asterisco (*) accanto al valore indica l'impostazione predefinita di fabbrica.	

Gestione alimentazione

Voce di menu	Descrizione
Profilo modalità sospensione Stampa da modalità sospensione Rimani attiva dopo la stampa Attiva modalità sospensione dopo la stampa*	Impostare la stampante in modo che resti in modalità pronta o torni alla modalità sospensione dopo la stampa.
Timeout Modalità sospensione 1-120 minuti (15*)	Impostare il tempo di inattività prima che la stampante passi alla modalità sospensione.
Timeout Timeout ibernazione Disabilitato 1 ora 2 ore 3 ore 6 ore 1 giorno 2 giorni 3 giorni* 1 settimana 2 settimane 1 mese	Impostare il tempo che deve trascorrere prima che la stampante si spenga.
Timeout Timeout ibernazione alla connessione Iberna Non attivare ibernazione*	Impostare il Timeout ibernazione per spegnere la stampante mentre esiste una connessione Ethernet attiva.
Nota: un asterisco (*) accanto al valore indica l'impostazione predefinita di fabbrica.	

Raccolta dati anonimi

Voce di menu	Descrizione
Raccolta dati anonimi Info uso e prestazioni periferica Nessuno*	Inviare informazioni sulle prestazioni e l'utilizzo della stampante a Lexmark. Nota: Ora di invio dati anonimi viene visualizzato solo quando si imposta Raccolta dati anonima su Uso periferica e prestazioni.
Ora di invio dati anonimi Ora di inizio Ora di arresto	
Nota: un asterisco (*) accanto al valore indica l'impostazione predefinita di fabbrica.	

Ripristinare le impostazioni predefinite di fabbrica

Voce di menu	Per
Ripristina impost. Ripristina tutte le impostazioni Ripristina impost. stamp. Ripristina impost. di rete Ripristina impost. fax	Ripristinare i valori predefiniti della stampante.

Manutenzione

Menu Configurazione

Voce di menu	Descrizione
Configurazione USB PnP USB 1* 2	Modificare la modalità driver USB della stampante per migliorarne la compatibilità con un personal computer.
Configurazione USB Acquisizione USB su locale Attivato* Disattivata	Specificare se il driver di periferica USB viene considerato come una periferica USB semplice (interfaccia singola) o come una periferica USB composita (interfacce multiple).
Configurazione USB Velocità USB Completa Automatico*	Impostare la porta USB alla velocità massima e disabilitare le funzioni ad alta velocità.
Configurazione vassoi Collegamento vassoi Automatico Disattivata*	Impostare la stampante in modo da collegare i vassoi che hanno le stesse impostazioni relative al tipo e al formato della carta. Nota: questa voce di menu è disponibile solo su alcuni modelli di stampante.
Nota: un asterisco (*) accanto al valore indica l'impostazione predefinita di fabbrica.	

Voce di menu	Descrizione
Configurazione vassoi Mostra messaggio: cassetto del vassoio Disattivata Solo per formati sconosciuti* Sempre	Visualizzare un messaggio per selezionare il formato e il tipo di carta dopo l'inserimento del vassoio.
Configurazione vassoi Caricamento A5 Lato corto Lato lungo*	Specificare l'orientamento della pagina quando si carica il formato carta A5.
Configurazione vassoi Messaggi carta Automatico* Carta manuale	Impostare l'origine carta che l'utente dovrà riempire quando viene visualizzato il messaggio per il caricamento della carta.
Configurazione vassoi Messaggi busta Automatico* Busta manuale	Impostare l'origine carta che l'utente dovrà riempire quando viene visualizzato il messaggio per il caricamento delle buste.
Configurazione vassoi Azione per richieste Richiedi conferma* Continua Usa corrente	Impostare la stampante in modo da risolvere i messaggi di modifica relativi alla carta o alle buste.
Rapporti Pagina impostazioni menu Registro eventi Riepilogo Registro eventi	Stampare report sulle impostazioni dei menu della stampante, sullo stato e sui registri eventi.
Utilizzo e contatori materiali di consumo Cancella cronologia uso materiali di consumo	Ripristinare la cronologia dell'uso dei materiali, quali il numero di pagine e i giorni rimanenti, sul livello di fabbrica.
Utilizzo e contatori materiali di consumo Ripristino fusore Ripristino MTI	Azzerare il contatore dopo l'installazione di nuovo materiale di consumo.
Emulazioni stampante Emulazione PPDS Disattivata* Attivato	Impostare la stampante in modo da riconoscere e utilizzare il flusso di dati PPDS.
Emulazioni stampante Emulazione PS Attivato* Disattivata	Impostare la stampante in modo da riconoscere e utilizzare il flusso di dati PS.
Emulazioni stampante Protezione emulatore Timeout pagina 0 - 60 (60*)	Impostare il timeout della pagina durante l'emulazione.
Nota: un asterisco (*) accanto al valore indica l'impostazione predefinita di fabbrica.	

Voce di menu	Descrizione
Emulazioni stampante Protezione emulatore Ripristina emulatore dopo il processo Attivato Disattivata*	Reimpostare l'emulatore dopo un processo di stampa.
Emulazioni stampante Protezione emulatore Disabilita accesso ai messaggi della stampante Attivato* Disattivata	Disabilitare l'accesso ai messaggi della stampante durante l'emulazione.
Configurazione fax Supporto consumo ridotto fax Disabilita sospensione Consenti sospensione Automatico*	Impostare il fax in modo che entri in modalità sospensione ogni volta che la stampante lo ritiene necessario. Nota: questa voce di menu è disponibile solo su alcuni modelli di stampante.
Configurazione stampa Modalità Solo nero Disattivata* Attivato	Stampare il contenuto in scala di grigi.
Configurazione stampa Trapping colori Disattivata 1 2* 3 4 5	Ottimizzare l'output stampato per compensare i difetti di registrazione della stampante.
Configurazione stampa Aumento contrasto font 0-150 (24*)	Impostare la dimensione in punti del testo su un valore al di sotto del quale vengono utilizzate le schermate ad alta frequenza per la stampa dei dati dei font. Ad esempio, se il valore è 24, tutti i font con dimensione di 24 punti o meno utilizzano i retini ad alta frequenza.
Operazioni periferica Modalità silenziosa Attivato Disattivata*	Impostare la stampante per il funzionamento in Modalità silenziosa. Nota: l'attivazione di questa impostazione rallenta le prestazioni della stampante.
Operazioni periferica Menu pannello Abilita* Disabilita	Consentire l'accesso ai menu del pannello di controllo.
Nota: un asterisco (*) accanto al valore indica l'impostazione predefinita di fabbrica.	

Voce di menu	Descrizione
Operazioni periferica Modalità provvisoria Disattivata* Attivato	Impostare la stampante in modo da funzionare in una speciale modalità per continuare a offrire la maggiore quantità di funzionalità possibile nonostante i problemi noti. Ad esempio, quando questa opzione è attivata e il motore stampa fronte/retro non è in funzione, la stampante esegue la stampa su un lato anche se il processo è una stampa su due lati. Nota: questa voce di menu è disponibile solo su alcuni modelli di stampante.
Operazioni periferica Cancella stato personalizzato	Cancellare le stringhe definite dall'utente per i messaggi personalizzati Predefinito o Alternativo.
Operazioni periferica Cancella tutti i messaggi installati in remoto	Cancellare i messaggi che sono stati installati in remoto. Nota: questa voce di menu è disponibile solo su alcuni modelli di stampante.
Operazioni periferica Visualizzazione automatica errore Attivato* Disattivata	Mostrare i messaggi di errore esistenti sul display dopo che la stampante è rimasta inattiva sulla schermata iniziale per un periodo di tempo corrispondente all'impostazione Timeout schermo.
Impostazione sensore patch toner Preferenza frequenza calibrazione Disabilitato Regolazioni colore minime Regolazioni colore ridotte Normale* Migliore accuratezza colore Accuratezza colore ottimale	Impostare la frequenza di calibrazione predefinita.
Impostazione sensore patch toner Calibrazione completa	Eseguire la calibrazione completa del colore.
Impostazione sensore patch toner Stampa pagina informazioni TPS	Stampare una pagina di diagnostica che contiene la calibrazione del sensore patch del toner.
Configurazione scanner Registrazione manuale scanner Prova rapida di stampa	Stampare una pagina di destinazione di prova rapida. Nota: accertarsi che lo spazio fra i margini della pagina di destinazione sia uniforme su tutta l'area di destinazione. In caso contrario, potrebbe essere necessario ripristinare i margini della stampante.
Configurazione scanner Registrazione manuale scanner Registrazione ADF anteriore Registrazione ADF posteriore Registrazione superficie piana	Impostare manualmente la registrazione della superficie piana e dell'ADF dopo aver sostituito l'ADF, il vetro dello scanner o la scheda del controller.
Nota: un asterisco (*) accanto al valore indica l'impostazione predefinita di fabbrica.	

Voce di menu	Descrizione
Configurazione scanner Eliminazione bordi Eliminazione bordo superficie piana 0-6 (3*) Eliminazione bordo ADF 0-6 (3*)	Impostare le dimensioni, in millimetri, dell'area non stampabile di un processo di acquisizione dall'ADF o dalla superficie piana.
Configurazione scanner Disabilita scanner Abilitato* Disabilitato ADF disabilitato	Disabilitare lo scanner quando non funziona correttamente.
Configurazione scanner Ordine byte Tiff Endianness CPU* Little Endian Big Endian	Impostare l'ordine dei byte dell'output di acquisizione TIFF.
Configurazione scanner Numero esatto righe per striscia TIFF Attivato* Disattivata	Impostare il valore del tag RowsPerStrip dell'output di acquisizione in formato TIFF.
Nota: un asterisco (*) accanto al valore indica l'impostazione predefinita di fabbrica.	

Cancellazione fuori servizio

Voce di menu	Descrizione
Cancella tutte le informazioni sulla memoria non volatile Cancella tutte le impostazioni della stampante e di rete Cancella tutte le scelte rapide e relative impostazioni	Eliminare tutte le impostazioni e le applicazioni che sono memorizzate nella stampante.

Icone della schermata iniziale visibili

Menu	Descrizione
Copia	<p>Specificare le icone che verranno visualizzate sulla schermata iniziale.</p> <p>Nota: Le opzioni Fax, Unità USB e Segnalibri sono disponibili solo in alcuni modelli di stampante.</p>
E-mail	
Fax	
Stato/Materiali di consumo	
Coda processi	
Modifica lingua	
Processi in attesa	
Unità USB	
Segnalibri	
Connettore cloud	
Scan to Computer	

Info su stampante

Voce di menu	Descrizione
Etichetta risorsa	Descrivere la stampante. La lunghezza massima è 32 caratteri.
Posizione stampante	Identificare la posizione della stampante. La lunghezza massima è 63 caratteri.
Contatto	Personalizzare il nome della stampante. La lunghezza massima è 63 caratteri.
Esporta file di configurazione su USB*	Esportare i file di configurazione su un'unità flash.
Esporta registri compressi su USB*	Esportare i file di registro compressi su un'unità flash.
Invia registri	Inviare le informazioni diagnostiche a Lexmark.

* Questa voce di menu viene visualizzata solo in alcuni modelli di stampante.

Stampa

Layout

Voce di menu	Descrizione
Lati 1 lato* 2 lati	Specificare se stampare su un solo lato del foglio di carta o su entrambi i lati.
Stile rotazione Lato lungo* Lato corto	<p>Determinare il lato del foglio (lato lungo o lato corto) rilegato durante la stampa su due lati.</p> <p>Nota: A seconda dell'opzione selezionata, la stampante separa automaticamente ciascuna informazione stampata della pagina per la corretta rilegatura del processo.</p>

Nota: un asterisco (*) accanto al valore indica l'impostazione predefinita di fabbrica.

Voce di menu	Descrizione
Pagine vuote Stampa Non stampare*	Stampare le pagine vuote incluse in un processo di stampa.
Fascicola Disattivato [1,1,1,2,2,2] Attivato [1,2,1,2,1,2]*	Mantenere l'ordine delle pagine di un processo di stampa, in particolare quando si stampano più copie del processo.
Fogli separatori Nessuno* Tra copie Tra processi Tra pagine	Inserire fogli separatori vuoti durante la stampa.
Origine foglio separatore Vassoio 1	Specificare l'origine da cui prelevare il foglio separatore.
Pagine per lato Disattivata* 2 pagine per lato 3 pagine per lato 4 pagine per lato 6 pagine per lato 9 pagine per lato 12 pagine per lato 16 pagine per lato	Stampare le immagini su più pagine su un unico lato del foglio di carta.
Ordinamento pagine per lato Orizzontale* Orizzontale inverso Verticale Verticale inverso	Specificare la disposizione delle immagini su più pagine quando si utilizza l'opzione Pagine per lato. Nota: La disposizione dipende dal numero di pagine e dal relativo orientamento.
Orientamento pagine per lato Automatico* Orizzontale Verticale	Specificare la disposizione di un documento su più pagine quando si utilizza l'opzione Pagine per lato.
Bordo pagine per lato Nessuno* Continuo	Stampare un bordo attorno all'immagine di ciascuna pagina quando si utilizza l'opzione Pagine per lato.
Copie 1-9999 (1*)	Specificare il numero di copie per ogni processo di stampa.
Area di stampa Normale* Adatta a pagina Pagina intera	Impostare l'area di stampa su un foglio di carta.
Nota: un asterisco (*) accanto al valore indica l'impostazione predefinita di fabbrica.	

Impostazioni

Voce di menu	Descrizione
Linguaggio stampante Emulazione PCL Emulazione PS*	Impostare il linguaggio della stampante. Nota: la selezione di un linguaggio predefinito non impedisce a un programma di inviare in stampa processi che utilizzano un altro linguaggio.
Utilizzo stampante Velocità massima Resa massima*	Determinare la modalità di funzionamento delle cartucce di stampa a colori durante la stampa. Note: <ul style="list-style-type: none"> • Quando è impostata su Resa massima, le cartucce di stampa a colori rallentano o si arrestano durante la stampa di gruppi di pagine in bianco e nero. • Quando è impostata su Velocità massima, le cartucce di stampa a colori sono sempre in funzione durante la stampa di pagine a colori o in bianco e nero.
Salvataggio risorse Attivata Disattivato*	Determinare in che modo la stampante utilizza le risorse trasferite, ad esempio font e macro, quando riceve un processo che richiede una quantità di memoria superiore a quella disponibile. Note: <ul style="list-style-type: none"> • Se questa opzione è impostata su Disattivato, la stampante conserva le risorse trasferite solo finché la memoria lo consente. Le risorse associate al linguaggio della stampante non attivo vengono eliminate. • Se questa opzione è impostata su Attivato, la stampante conserva tutte le risorse permanenti trasferite per tutti i linguaggi. Quando necessario, la stampante visualizza i messaggi di memoria piena anziché eliminare le risorse permanenti.
Ordine Stampa tutto Alfabetico* Dal più recente Dal meno recente	Specificare l'ordine in cui vengono stampati i processi in attesa e quelli riservati quando è selezionata l'opzione Stampa tutto.
Nota: un asterisco (*) accanto al valore indica l'impostazione predefinita di fabbrica.	

Qualità

Voce di menu	Descrizione
Modalità stampa Bianco e nero A colori*	Impostare la modalità di stampa.
Risoluzione di stampa 4800 CQ*	Impostare la risoluzione per la pagina stampata. Nota: L'opzione 4800 CQ offre un'alta qualità dell'output alla massima velocità.
Intensità toner Leggera Normale* Scura	Determinare la luminosità delle immagini di testo.
Mezzitoni Normale* Dettagli	Ottimizzare l'output stampato per ottenere linee più uniformi con bordi più nitidi.
Nota: un asterisco (*) accanto al valore indica l'impostazione predefinita di fabbrica.	

Voce di menu	Descrizione
Luminosità RGB Da -6 a 6 (0*)	Regolare la luminosità, il contrasto e la saturazione della stampa a colori. Nota: Questa impostazione non ha effetto sui file in cui vengono utilizzate le specifiche del colore CMYK.
Contrasto RGB Da 0 a 5 (0*)	
Saturazione RGB Da 0 a 5 (0*)	
Nota: un asterisco (*) accanto al valore indica l'impostazione predefinita di fabbrica.	

Immagine avanzata

Voce di menu	Descrizione
Bilanciamento colori Ciano Da -5 a 5 (0*) Magenta Da -5 a 5 (0*) Giallo Da -5 a 5 (0*) Nero Da -5 a 5 (0*) Ripristina valori predefiniti	Regolare la quantità di toner utilizzata per ogni colore.
Correzione colore Correzione colore Automatico* Disattivata Manuale Contenuto correzione colore	Modificare le impostazioni del colore utilizzate per stampare i documenti. Note: <ul style="list-style-type: none"> • L'opzione Disattivata consente alla stampante di ricevere la correzione del colore dal software. • L'opzione Automatico consente alla stampante di applicare diversi profili colore a ciascun oggetto della pagina stampata. • L'opzione Manuale consente di personalizzare le conversioni del colore RGB o CMYK applicate a ciascun oggetto sulla pagina stampata. • L'opzione Contenuto correzione colore è disponibile solo se Correzione colore è impostato su Manuale.
Regolazione colore	Calibrare la stampante per regolare le variazioni di colore della pagina stampata.
Nota: un asterisco (*) accanto al valore indica l'impostazione predefinita di fabbrica.	

PostScript

Voce di menu	Descrizione
Stampa errore PS Attivata Disattivato*	Stampare una pagina con una descrizione dell'errore PostScript®. Nota: quando si verifica un errore, l'elaborazione del processo si arresta, la stampante stampa un messaggio di errore e il resto del processo di stampa viene rimosso.
Spessore linea minimo 1-30 (2*)	Impostare la larghezza minima del tratto. Nota: I processi stampati con una risoluzione di 4800 CQ utilizzano la metà del valore.
Nota: un asterisco (*) accanto al valore indica l'impostazione predefinita di fabbrica.	

Voce di menu	Descrizione
Blocca modalità avvio PS Attivato* Disattivato	Disattivare il file SysStart. Nota: le impostazioni predefinite possono variare a seconda del modello di stampante.
Anti-aliasing immagine Attivata Disattivato*	Migliorare il contrasto e la nitidezza delle immagini a bassa risoluzione. Nota: Questa impostazione non ha alcun effetto sulle immagini con una risoluzione di 300 dpi o superiore.
Timeout attesa Disabilitato Abilitato*	Impostare la stampante affinché attenda la ricezione di ulteriori dati prima che un processo di stampa venga annullato.
Tempo timeout attesa 15-65535 (40*)	Impostare il tempo in secondi per cui la stampante deve attendere la ricezione di ulteriori dati prima che un processo di stampa venga annullato. Nota: Questa voce di menu viene visualizzata quando l'impostazione Timeout attesa è abilitata.
Nota: un asterisco (*) accanto al valore indica l'impostazione predefinita di fabbrica.	

PCL

Voce di menu	Descrizione
Nome font [Elenco dei font disponibili] (Courier*)	Selezionare un font dall'origine dei font specificata.
Set di simboli [Elenco dei set di simboli disponibili] (10U PC-8*)	Specificare il set di simboli per ogni nome font. Nota: per set di simboli si intende una serie di caratteri alfanumerici, segni di punteggiatura e simboli speciali. I set di simboli supportano lingue diverse o programmi specifici, ad esempio i simboli matematici per testi scientifici.
Passo 0,08–100,00 (10,00*)	Specificare il passo per font fissi o a spaziatura fissa. Nota: per Passo si intende il numero di caratteri a spaziatura fissa per pollice in orizzontale.
Orientamento Verticale* Orizzontale Verticale inverso Orizzontale inverso	Specificare l'orientamento del testo e degli elementi grafici presenti sulla pagina.
Righe per pagina 1-255	Specificare il numero di righe di testo per ogni pagina stampata mediante il flusso di dati PCL®. Note: <ul style="list-style-type: none"> • Questa voce di menu attiva il meccanismo che spazia le righe in verticale e che determina la stampa del numero di righe selezionate tra i margini predefiniti della pagina. • 60 è l'impostazione predefinita di fabbrica per gli Stati Uniti. 64 è l'impostazione predefinita di fabbrica internazionale.
Nota: un asterisco (*) accanto al valore indica l'impostazione predefinita di fabbrica.	

Voce di menu	Descrizione
Spessore linea minimo PCL5 1-30 (2*)	Impostare la larghezza minima del tratto iniziale.
Spessore linea minimo PCLXL 1-30 (2*)	
Larghezza A4 198 mm* 203 mm	Impostare la larghezza della pagina logica su carta di formato A4. Nota: la pagina logica è lo spazio sulla pagina fisica in cui vengono stampati i dati.
CR automatico dopo LF Attivata Disattivato*	Impostare la stampante per eseguire un ritorno a capo dopo un comando di avanzamento riga. Nota: il ritorno a capo è un meccanismo che ordina alla stampante di spostare la posizione del cursore alla prima posizione sulla stessa riga.
LF automatico dopo CR Attivata Disattivato*	Impostare la stampante per eseguire un avanzamento riga dopo un comando di ritorno a capo.
Rinumerazione vassoio Assegna vassoio [x] Assegna carta manuale Assegna busta manuale	Configurare la stampante in modo che possa funzionare con un driver di stampa o un'applicazione personalizzata differente che utilizza un set diverso di assegnazioni di origini per richiedere una determinata origine carta.
Rinumerazione vassoio Visualizza impostazioni di fabbrica	Mostrare il valore predefinito di fabbrica assegnato per ogni origine carta.
Rinumerazione vassoio Ripristina valori predefiniti	Ripristinare i valori predefiniti della numerazione dei vassoi.
Timeout stampa Disabilitato Abilitato*	Impostare la stampante per terminare un processo di stampa dopo che è stata inattiva per il periodo di tempo specificato espresso in secondi. Nota: l'opzione Tempo timeout stampa viene visualizzata solo se l'impostazione Timeout stampa è abilitata.
Tempo timeout stampa 1-255 (90*)	
Nota: un asterisco (*) accanto al valore indica l'impostazione predefinita di fabbrica.	

Immagine

Voce di menu	Per
Adatta automaticam. Attivato Disattivato*	Selezionare la migliore impostazione possibile per il formato e l'orientamento della carta per un'immagine. Nota: Se è selezionata l'opzione Attivato, questa voce di menu sovrascrive le impostazioni di proporzioni e orientamento per l'immagine.
Inverti Disattivato* Attivato	Consente di invertire le immagini monocromatiche bitonali. Nota: Questa voce di menu non è applicabile ai formati immagine GIF o JPEG.
Nota: Un asterisco (*) accanto al valore indica l'impostazione predefinita di fabbrica.	

Voce di menu	Per
Proporzioni Ancoraggio sup. sin. Migliore adattamento* Ancoraggio centrale Adatta altezza/largh. Adatta altezza Adatta larghezza	Consente di regolare l'immagine per adattarla all'area di stampa. Nota: Quando l'opzione Adatta automaticam. è attivata, Proporzioni viene impostato automaticamente su Migliore adattamento.
Orientamento Verticale* Orizzontale Verticale inverso Orizzontale inverso	Consente di specificare l'orientamento del testo e degli elementi grafici presenti sulla pagina.
Nota: Un asterisco (*) accanto al valore indica l'impostazione predefinita di fabbrica.	

Carta

Configurazione vassoi

Voce di menu	Per
Origine predefinita Vassoio [x] (1*) Carta manuale Busta manuale	Consente di impostare l'origine carta per tutti i processi di stampa.
formato/tipo carta Vassoio [x] (1*) Carta manuale Busta manuale	Specificare il formato della carta o il tipo di carta caricato in ciascuna origine.
Sostituisci formato Disattivato Letter/A4 Intero elenco*	Impostare la stampante in modo da sostituire un formato carta specificato qualora il formato richiesto non sia caricato nell'origine carta. Note: <ul style="list-style-type: none"> • L'impostazione Disattivato richiede di caricare il formato carta richiesto. • Letter/A4 stampa un documento in formato A4 su Letter quando si carica Letter e processi in formato Letter su A4 quando si carica A4. • Intero elenco sostituisce Letter/A4.
Nota: Un asterisco (*) accanto al valore indica l'impostazione predefinita di fabbrica.	

Configurazione dei supporti

Impostazione universale

Voce di menu	Per
Unità di misura Pollici Millimetri	Specificare l'unità di misura per la carta universale. Nota: Pollici è l'impostazione predefinita di fabbrica per gli Stati Uniti. Millimetri è l'impostazione predefinita di fabbrica internazionale.
Larghezza verticale 3,00 - 14,17 pollici (8,50*) 76 - 360 mm (216*)	Impostare la larghezza verticale della carta universale.
Altezza verticale 3,00 - 14,17 pollici (14*) 76 - 360 mm (356*)	Impostare l'altezza verticale della carta universale.
Direzione alimentaz. Lato corto* Lato lungo	Impostare la stampante in modo che la carta venga prelevata dal bordo corto o dal bordo lungo. Nota: L'opzione Lato lungo viene visualizzata solo se il lato più lungo è inferiore alla larghezza massima supportata.
Nota: Un asterisco (*) accanto al valore indica l'impostazione predefinita di fabbrica.	

Dimensioni scansione personalizzata

Voce di menu	Per
Dimensioni scansione personalizzata [x] Nome formato scan. Larghezza 1-8,50 pollici (8,50*) 25-216 mm (216*) Altezza 1-14 pollici (14*) 25-356 mm (297*) Orientamento Verticale* Orizzontale 2 scansioni per lato Disattivato* Attivato	Assegnare un nome per le dimensioni della scansione e configurare le impostazioni di scansione.
Nota: Un asterisco (*) accanto al valore indica l'impostazione predefinita di fabbrica.	

Tipi di supporto

Voce di menu	Descrizione
Carta normale Cartoncino Riciclata Lucida Etichette Carta di qualità Busta Intestata Prestampata Carta colorata Leggera Spessa Ruvida/cotone Tipo personalizzato [x]	Specificare la grana, il peso e l'orientamento della carta caricata. Nota: l'opzione Tipo personalizzato è supportata solo su alcuni modelli di stampante.

Copia

Valori predefiniti copia

Voce di menu	Descrizione
Tipo di contenuto Testo Testo/Foto* Foto Grafica	Migliorare il risultato in uscita in base al contenuto del documento originale.
Lati 1 lato su 1 lato* 1 lato su 2 lati 2 lati su 1 lato 2 lati su 2 lati	Specificare il comportamento di acquisizione in base al documento originale. Nota: le opzioni 2 lati su 1 lato e 2 lati su 2 lati vengono visualizzate solo per alcuni modelli di stampante.
A colori Disattivato Attivato* Automatico	Specificare se stampare copie a colori.
Pagine per lato Disattivato* 2 pagine con orientamento verticale 4 pagine con orientamento verticale 2 pagine con orientamento orizzontale 4 pagine con orientamento orizzontale	Specificare il numero di pagine da stampare su un unico lato del foglio.
Nota: un asterisco (*) accanto al valore indica l'impostazione predefinita di fabbrica.	

Voce di menu	Descrizione
Stampa bordi pagina Attivata Disattivato*	Aggiungere un bordo intorno a ogni immagine durante la stampa di più pagine su un'unica pagina.
Fascicola Disattivato [1,1,1,2,2,2] Attivato [1,2,1,2,1,2]*	Stampare più copie in sequenza.
Formato "Copia da" [Elenco dei formati carta]	Impostare il formato carta del documento originale. Nota: Letter è l'impostazione predefinita di fabbrica per gli Stati Uniti. A4 è l'impostazione predefinita di fabbrica internazionale.
Origine "Copia su" Vassoio [x] (1*) Alimentatore manuale Corrispondenza automatica dimensioni	Specificare l'origine carta per il processo di copia.
Intensità Da 1 a 9 (5*)	Regolare l'intensità dell'immagine acquisita.
Numero di copie 1-9999 (1*)	Specificare il numero di copie.
Nota: un asterisco (*) accanto al valore indica l'impostazione predefinita di fabbrica.	

Immagine avanzata

Voce di menu	Descrizione
Bilanciamento colori Da ciano a rosso Da -4 a 4 (0*) Da magenta a verde Da -4 a 4 (0*) Da giallo a blu Da -4 a 4 (0*)	Regolare l'intensità del colore durante l'acquisizione.
Rilevamento automatico colore Sensibilità colore 1-9 (5*) Sensibilità area 1-9 (5*)	Impostare la quantità di colore che la stampante rileva dal documento originale.
Contrasto Adatta al contenuto* 0 1 2 3 4 5	Specificare il contrasto dell'output.
Nota: un asterisco (*) accanto al valore indica l'impostazione predefinita di fabbrica.	

Voce di menu	Descrizione
Rimozione sfondo Livello Da -4 a 4 (0*)	Regolare la quantità di sfondo visibile in un'immagine sottoposta ad acquisizione.
Acquisisci da bordo a bordo Attivata Disattivato*	Consentire l'acquisizione da bordo a bordo del documento originale.
Nota: un asterisco (*) accanto al valore indica l'impostazione predefinita di fabbrica.	

Controlli amministrativi

Voce di menu	Descrizione
Consenti copie a colori Attivato* Disattivato	Stampare copie a colori.
Consenti Salva come scelta rapida Attivato* Disattivato	Salvare le impostazioni di copia personalizzate come scelte rapide.
Nota: un asterisco (*) accanto al valore indica l'impostazione predefinita di fabbrica.	

Fax

Impostazioni predefinite fax

Modalità fax

Voce di menu	Descrizione
Modalità fax Invia tramite fax Server fax Disabilitato	Selezionare una modalità fax. Nota: le impostazioni predefinite di fabbrica possono variare a seconda del modello di stampante.

Impostazione fax

Impostazioni fax generali

Voce di menu	Descrizione
Nome fax	Identificare il proprio apparecchio fax.
Numero fax	Identificare il proprio numero di fax.
ID Fax Nome fax Numero fax*	Inviare ai destinatari dei fax il nome o il numero del proprio fax.
Nota: un asterisco (*) accanto al valore indica l'impostazione predefinita di fabbrica.	

Voce di menu	Descrizione
Uso memoria Tutti ricevuti Principalmente ricezione Uguale* Inviato principalmente Tutti inviati	Impostare la quantità di memoria interna della stampante assegnata per l'invio di fax. Nota: questa voce di menu impedisce il verificarsi di condizioni buffer di memoria e fax non inviati.
Annulla fax Consentiti* Non consentire	Annullare i fax in uscita prima che vengano trasmessi o annullare i fax in entrata prima che finiscano di essere stampati.
Mascheramento numero fax Disattivata* Da sinistra Da destra	Specificare il formato per il mascheramento del numero di fax in uscita.
Cifre da mascherare 0-58 (0*)	Specificare il numero di cifre da mascherare nel numero di fax in uscita.
Abilita rilevamento linea collegata Attivato* Disattivata	Determinare se la linea telefonica è collegata alla stampante. Nota: il rilevamento viene effettuato all'accensione della stampante e prima di ogni chiamata.
Ottimizza compatibilità fax	Configurare la funzionalità fax della stampante per garantire una compatibilità ottimale con altri apparecchi fax.
Trasporto fax T.38 Analogico G.711 etherFAX	Impostare il metodo di trasporto fax. Note: <ul style="list-style-type: none"> • Questa voce di menu appare solo se nella stampante è installato un pacchetto di licenze etherFAX o Fax over IP (FoIP). • Le impostazioni predefinite di fabbrica possono variare a seconda del modello di stampante.
Nota: un asterisco (*) accanto al valore indica l'impostazione predefinita di fabbrica.	

Impostazioni fax HTTPS

Nota: questo menu viene visualizzato solo se Trasporto fax è impostato su etherFAX.

Voce di menu	Descrizione
URL servizio HTTPS	Consente di specificare l'URL del servizio etherFAX.
Proxy HTTPS	Consente di specificare l'URL di un proxy.
Utente proxy HTTPS	Consente di specificare il nome utente e la password per il proxy.
Password proxy HTTPS	
Crittografia invio fax Disabilitato Abilitato* Obbligatorio	Consente di abilitare la crittografia per i messaggi fax in uscita.
Nota: un asterisco (*) accanto al valore indica l'impostazione predefinita di fabbrica.	

Voce di menu	Descrizione
Crittografia ricezione fax Disabilitato Abilitato* Obbligatorio	Consente di abilitare la crittografia per i messaggi fax in arrivo.
Stato fax HTTPS	Mostra lo stato della comunicazione etherFAX.
Nota: un asterisco (*) accanto al valore indica l'impostazione predefinita di fabbrica.	

Impostazioni invio fax

Voce di menu	Descrizione
Risoluzione Standard* Alta Super Fine Ultra Fine	Impostare la risoluzione dell'immagine acquisita. Nota: una risoluzione maggiore aumenta il tempo di trasmissione del fax e richiede una quantità di memoria superiore.
Formato originale [Elenco dei formati carta] (Formati misti*)	Specificare il formato del documento originale.
Orientamento Orientamento verticale* Orizzontale	Specificare l'orientamento del documento originale. Nota: questa voce di menu viene visualizzata solo in alcuni modelli di stampante.
Lati Disattivata* Lato corto Lato lungo	Specificare l'orientamento del documento originale quando si esegue l'acquisizione su entrambi i lati del documento. Nota: questa voce di menu viene visualizzata solo in alcuni modelli di stampante.
Tipo di contenuto Testo* Testo/Foto Foto Grafica	Migliorare il risultato in uscita in base al contenuto del documento originale.
Intensità 1-9 (5*)	Regolare l'intensità dell'immagine acquisita.
Tramite PABX Attivato Disattivata*	Impostare la stampante affinché componga il numero di fax senza dover attendere di riconoscere il segnale di linea. Nota: PABX (Private Automated Branch Exchange) è una rete telefonica che consente a un singolo numero di accesso di offrire più linee ai chiamanti esterni.
Modalità composizione Tono* Impulsi	Specificare la modalità di composizione per i fax in entrata o in uscita.
Nota: un asterisco (*) accanto al valore indica l'impostazione predefinita di fabbrica.	

Immagine avanzata

Voce di menu	Descrizione
Bilanciamento colori Ciano - Rosso Da -4 a 4 (0*) Magenta - Verde Da -4 a 4 (0*) Giallo - Blu Da -4 a 4 (0*)	Regolare l'intensità del colore durante l'acquisizione.
Contrasto Adatta al contenuto* 0 1 2 3 4 5	Impostare il contrasto della stampa.
Rimozione sfondo Livello Da -4 a 4 (0*)	Regolare la quantità di sfondo visibile in un'immagine acquisita.
Acquisisci da bordo a bordo Attivato Disattivata*	Consentire l'acquisizione da bordo a bordo del documento originale.
Nota: un asterisco (*) accanto al valore indica l'impostazione predefinita di fabbrica.	

Controlli amministrativi

Voce di menu	Descrizione
Ricomposizione automatica 0-9 (5*)	Regolare il numero di tentativi di ricomposizione in base ai livelli di attività degli apparecchi fax del destinatario.
Frequenza di ricomposizione 1-200 minuti (3*)	Aumentare l'intervallo di tempo tra i tentativi di ricomposizione per aumentare la possibilità che il fax venga inviato correttamente.
Abilita ECM Attivato* Disattivata	Attivare ECM (Error Correction Mode) per i processi fax. Nota: ECM rileva e corregge gli errori nel processo di trasmissione fax che sono causati dal rumore della linea telefonica e dalla scarsa intensità del segnale.
Abilita acquisizioni fax Attivato* Disattivata	Inviare tramite fax i documenti acquisiti dalla stampante.
Driver per fax Attivato* Disattivata	Consentire al driver della stampante di inviare fax.
Nota: un asterisco (*) accanto al valore indica l'impostazione predefinita di fabbrica.	

Voce di menu	Descrizione
Consenti Salva come scelta rapida Attivato* Disattivata	Salvare i numeri di fax come scelte rapide nella stampante.
Velocità massima 33600* 14400 9600 4800 2400	Impostare la velocità massima per l'invio di fax.
Abilita acquisizioni fax a colori Disattivato per impostazione predefinita* Attivato per impostazione predefinita Non usare mai Usa sempre	Abilitare le acquisizioni a colori per il fax.
Conversione automatica fax da colori in monocromatico Attivato* Disattivata	Convertire tutti i fax a colori in uscita in bianco e nero.
Conferma numero fax Disattivata* Attivato	Chiedere all'utente di confermare il numero di fax.
Prefisso di composizione	Impostare un prefisso di composizione.
Nota: un asterisco (*) accanto al valore indica l'impostazione predefinita di fabbrica.	

Impostazioni ricezione fax

Voce di menu	Descrizione
Squilli prima della risposta 1-25 (3*)	Impostare il numero di squilli per i fax in entrata.
Riduzione automatica Attivato* Disattivata	Adattare i fax in entrata alla pagina.
Origine carta Vassoio [X] Automatico*	Impostare l'origine carta per stampare i fax in entrata.
Lati Attivato Disattivata*	Stampare su entrambi i lati della carta.
Fogli separatori Nessuno* Prima del processo Dopo il processo	Specificare se inserire fogli separatori vuoti durante la stampa.
Nota: un asterisco (*) accanto al valore indica l'impostazione predefinita di fabbrica.	

Voce di menu	Descrizione
Origine foglio separatore Vassoio [X] (1*)	Specificare l'origine carta del foglio separatore.
Piè di pagina fax Attivato Disattivata*	Stampare le informazioni di trasmissione nella parte inferiore di ogni pagina di un fax ricevuto.
Indicazione data/ora piè pagina fax Ricevi* Stampa	Stampare le informazioni di data e ora in fondo a ogni pagina di un fax ricevuto.
Nota: un asterisco (*) accanto al valore indica l'impostazione predefinita di fabbrica.	

Controlli amministrativi

Voce di menu	Descrizione
Abilita ricezione fax Attivato* Disattivata	Impostare la stampante per ricevere i fax.
Abilita ricezione fax a colori Attivato* Disattivata	Impostare la stampante per ricevere fax a colori.
Abilita ID chiamante Attivato Disattivata*	Mostrare il numero che sta inviando il fax in entrata.
Blocca fax privo di nome Attivato Disattivata*	Bloccare i fax in entrata inviati da periferiche senza ID stazione o ID fax specificato.
Risposta a Tutti gli squilli* Solo squillo singolo Solo squilli doppi Solo squilli tripli Solo squilli singoli o doppi Solo squilli singoli o tripli Solo squilli doppi o tripli	Impostare una sequenza di squilli differenziata per i fax in entrata.
Risposta automatica Attivato* Disattivata	Impostare la stampante per ricevere i fax automaticamente.
Inoltro fax Stampa* Stampa e inoltra Inoltro	Specificare se il fax ricevuto deve essere inoltrato.
Inoltra a Destinazione 1 Destinazione 2	Specificare la destinazione di inoltro del fax ricevuto. Nota: questa voce di menu viene visualizzata solo quando l'opzione Inoltro fax è impostata su Stampa e inoltra o Inoltro.
Nota: un asterisco (*) accanto al valore indica l'impostazione predefinita di fabbrica.	

Voce di menu	Descrizione
Velocità massima 33600* 14400 9600 4800 2400	Impostare la velocità massima per la trasmissione di fax.
Nota: un asterisco (*) accanto al valore indica l'impostazione predefinita di fabbrica.	

Impostazioni registro fax

Voce di menu	Descrizione
Frequenza registro di trasmissione Sempre* Mai Solo in caso di errore	Specificare la frequenza con cui la stampante crea un registro di trasmissione.
Azione registro di trasmissione Stampa Disattivata Attivato* E-mail Disattivata* Attivato	Stampare o inviare tramite e-mail un registro per la corretta trasmissione dei fax o l'errore di trasmissione.
Registro errori di ricezione Non stampare mai* Stampa in caso di errore	Stampare un registro per ricezioni di fax non riuscite.
Stampa automatica dei registri Attivato* Disattivata	Stampare tutte le attività fax.
Origine carta registro Vassoio [x] (1*)	Specificare l'origine carta per la stampa dei registri.
Visualizzazione registri Nome fax remoto* Numero selezione	Identificare il mittente tramite il nome fax remoto o il numero di fax.
Attiva registro processo Attivato* Disattivata	Visualizzare un riepilogo di tutti i processi fax.
Abilita registro chiamate Attivato* Disattivata	Visualizzare un riepilogo della cronologia di composizione fax.
Nota: un asterisco (*) accanto al valore indica l'impostazione predefinita di fabbrica.	

Impostazioni altoparlante

Voce di menu	Descrizione
Modalità Altoparlante Sempre disattivato* Sempre attivo Attivato finché connesso	Impostare la modalità altoparlante del fax.
Volume altoparlante Basso* Elevato	Regolare il volume dell'altoparlante del fax.
Volume suoneria Disattivata* Attivato	Attivare il volume della suoneria.

Nota: un asterisco (*) accanto al valore indica l'impostazione predefinita di fabbrica.

Impostazione server fax

Impostazioni fax generali

Voce di menu	Descrizione
Formato A	Specificare un destinatario per il fax. Nota: Se si desidera utilizzare il numero di fax, digitare il simbolo (#) prima del un numero.
Indirizzo di risposta	Specificare un indirizzo di risposta per inviare i fax.
Oggetto	Specificare l'oggetto e il messaggio del fax.
Messaggio	
Abilita ricezione analogica Disattivata* Attivato	Impostare la stampante per ricevere fax analogici.

Nota: un asterisco (*) accanto al valore indica l'impostazione predefinita di fabbrica.

Impostazioni e-mail del server fax

Voce di menu	Descrizione
Usa server SMTP e-mail Attivato* Disattivata	Utilizzare le impostazioni SMTP (Simple Mail Transfer Protocol) per l'invio e la ricezione di fax tramite e-mail. Nota: Se l'opzione è impostata su Attivato, tutte le altre impostazioni del menu Impostazioni e-mail del server fax non vengono visualizzate.
Gateway SMTP primario	Digitare l'indirizzo IP o il nome host del server SMTP principale.
Porta del gateway SMTP primario 1-65535 (25*)	Immettere il numero di porta del server SMTP primario.
Gateway SMTP secondario	Digitare l'indirizzo IP del server o il nome host del server SMTP secondario o di backup.

Nota: un asterisco (*) accanto al valore indica l'impostazione predefinita di fabbrica.

Voce di menu	Descrizione
Porta del gateway SMTP secondario 1-65535 (25*)	Immettere il numero di porta del server SMTP secondario o di backup.
Timeout SMTP 5-30 (30*)	Impostare l'ora prima del timeout della stampante se il server SMTP non risponde.
Indirizzo di risposta	Specificare un indirizzo di risposta per inviare i fax.
Usa SSL/TLS Disabilitata* Negoziazione Obbligatorio	Specificare se si desidera inviare i fax tramite un collegamento crittografato.
Richiedi certificato attendibile Disattivata Attivato*	Specificare un certificato attendibile quando si accede al server SMTP.
Autenticazione server SMTP Autenticazione non richiesta* Accesso/Semplice NTLM CRAM-MD5 Digest-MD5 Kerberos 5	Impostare il tipo di autenticazione per il server SMTP.
E-mail avviata dalla periferica Nessuno* Usa credenziali SMTP periferica	Specificare se sono necessarie le credenziali per l'e-mail avviata da periferica.
E-mail avviata dall'utente Nessuno* Usa credenziali SMTP periferica Usa ID utente e password sessione Usa indirizzo e-mail e password sessione Richiedi conferma	Specificare se sono necessarie le credenziali per l'e-mail avviata dall'utente.
Utilizza credenziali periferica Active Directory Disattivata* Attivato	Abilitare le credenziali dell'utente e le destinazioni del gruppo per connettersi al server SMTP.
ID utente della periferica	Specificare l'ID utente e la password per connettersi al server SMTP.
Password periferica	
Area di autenticazione Kerberos 5	Specificare l'area di autenticazione per il protocollo di autenticazione Kerberos 5.
Dominio NTLM	Specificare il nome di dominio per il protocollo di sicurezza NTLM.
Disabilita errore "Server SMTP non impostato" Disattivata* Attivato	Nascondere il messaggio di errore "Server SMTP non impostato".
Nota: un asterisco (*) accanto al valore indica l'impostazione predefinita di fabbrica.	

Impostazioni di acquisizione del server fax

Voce di menu	Descrizione
Formato immagine TIFF (.tif) PDF (.pdf)* JPEG (.jpg)	Specificare il formato del file per l'immagine acquisita.
Tipo di contenuto Testo* Testo/Foto Foto Grafica	Migliorare il risultato in uscita in base al contenuto del documento originale.
Origine contenuto Laser in bianco e nero Stampante laser a colori* Getto d'inchiostro Foto/Film Rivista Giornale Sala stampa altro	Migliorare il risultato in uscita in base all'origine del documento originale.
Risoluzione fax Standard* Alta Super Fine Ultra Fine	Impostare la risoluzione del fax.
Lati Disattivata* Lato corto Lato lungo	Specificare l'orientamento del documento originale quando si esegue l'acquisizione su entrambi i lati del documento.
Intensità 1-9 (5*)	Impostare l'intensità della stampa.
Orientamento Orientamento verticale* Orizzontale	Specificare l'orientamento del testo e degli elementi grafici presenti sulla pagina.
Formato originale [Elenco dei formati carta]	Impostare il formato carta del documento originale. Note: <ul style="list-style-type: none"> • Formati misti è l'impostazione predefinita di fabbrica per gli Stati Uniti. A4 è l'impostazione predefinita di fabbrica internazionale. • Questa impostazione può variare a seconda del modello della stampante.
Usa TIFF multipagina Disattivata Attivato*	Scegliere tra file TIFF a pagina singola e multipagina.
Nota: un asterisco (*) accanto al valore indica l'impostazione predefinita di fabbrica.	

E-mail

Configurazione e-mail

Voce di menu	Descrizione
Gateway SMTP primario	Digitare l'indirizzo IP o il nome host del server SMTP principale per l'invio dei messaggi e-mail.
Porta del gateway SMTP primario 1-65535 (25*)	Immettere il numero di porta del server SMTP principale.
Gateway SMTP secondario	Digitare l'indirizzo IP del server o il nome host del server SMTP secondario o di backup.
Porta del gateway SMTP secondario 1-65535 (25*)	Immettere il numero di porta del server SMTP secondario o di backup.
Timeout SMTP 5-30 secondi (30*)	Impostare l'ora prima del timeout della stampante se il server SMTP non risponde.
Indirizzo di risposta	Specificare un indirizzo di risposta nell'e-mail.
Usa sempre indirizzo di risposta SMTP predefinito Attivata Disattivato*	Utilizzare sempre l'indirizzo di risposta predefinito nel server SMTP.
Usa SSL/TLS Disabilitato* Negoziazione Obbligatorio	Specificare se si desidera inviare le e-mail tramite un collegamento crittografato.
Richiedi certificato attendibile Attivato* Disattivato	Richiedere un certificato attendibile quando si accede al server SMTP.
Autenticazione server SMTP Autenticazione non richiesta* Accesso/Semplice NTLM CRAM-MD5 Digest-MD5	Impostare il tipo di autenticazione per il server SMTP.
E-mail avviata da periferica Nessuno* Usa credenziali SMTP periferica	Specificare se sono necessarie le credenziali per l'e-mail avviata da periferica.
ID utente della periferica	Specificare l'ID utente e la password per connettersi al server SMTP.
Password periferica	
Dominio NTLM	Specificare il nome di dominio per il protocollo di sicurezza NTLM.
Nota: un asterisco (*) accanto al valore indica l'impostazione predefinita di fabbrica.	

Valori predefiniti e-mail

Voce di menu	Descrizione
Oggetto	Specificare l'oggetto e il messaggio dell'e-mail.
Messaggio	
Nome file	Specificare il nome del file per l'immagine acquisita.
Formato PDF (.pdf)* TIFF (.tif) JPEG (.jpg)	Specificare il formato del file per l'immagine acquisita.
Impostazioni PDF Versione PDF 1.3 1.4 1.5* 1.6 1.7 Versione archiviazione A-1a* A-1b Protetto Disattivato* Attivato Per archiviazione (PDF/A) Disattivato* Attivato	Impostare il formato PDF dell'immagine acquisita. Nota: Versione archiviazione e Per archiviazione (PDF/A) vengono visualizzate solo se l'opzione Versione PDF è impostata su 1.4.
Tipo di contenuto Testo Testo/Foto* Foto Grafica	Migliorare il risultato in uscita in base al contenuto del documento originale.
Colore Bianco e nero Grigio A colori* Automatico	Specificare il colore da utilizzare durante l'acquisizione di un'immagine.
Risoluzione 75 dpi 150 dpi* 200 dpi 300 dpi 400 dpi 600 dpi	Impostare la risoluzione dell'immagine acquisita.
Intensità 1-9 (5*)	Regolare l'intensità dell'immagine acquisita.
Nota: un asterisco (*) accanto al valore indica l'impostazione predefinita di fabbrica.	

Voce di menu	Descrizione
Orientamento Orientamento verticale* Orientamento orizzontale	Specificare l'orientamento del documento originale. Nota: questa voce di menu viene visualizzata solo in alcuni modelli di stampante.
Formato originale [Elenco dei formati carta]	Impostare il formato carta del documento originale. Nota: Formati misti è l'impostazione predefinita di fabbrica.
Lati Disattivato* Lato corto Lato lungo	Specificare l'orientamento del documento originale quando si esegue l'acquisizione su entrambi i lati del documento. Nota: questa voce di menu viene visualizzata solo in alcuni modelli di stampante.
Nota: un asterisco (*) accanto al valore indica l'impostazione predefinita di fabbrica.	

Immagine avanzata

Voce di menu	Descrizione
Bilanciamento colori Ciano - Rosso Da -4 a 4 (0*) Magenta - Verde Da -4 a 4 (0*) Giallo - Blu Da -4 a 4 (0*)	Regolare l'intensità del colore durante l'acquisizione.
Rilevamento automatico colore Sensibilità colore 1-9 (5*) Sensibilità area 1-9 (5*) Profondità bit e-mail 1 bit* 8 bit Risoluzione minima di acquisizione 75 dpi 150 dpi 200 dpi 300 dpi*	Impostare la quantità di colore che la stampante rileva dal documento originale.
Contrasto Adatta al contenuto* 0 1 2 3 4 5	Specificare il contrasto dell'output.
Nota: un asterisco (*) accanto al valore indica l'impostazione predefinita di fabbrica.	

Voce di menu	Descrizione
Rimozione sfondo Livello Da -4 a 4 (0*)	Regolare la quantità di sfondo visibile in un'immagine acquisita.
Acquisisci da bordo a bordo Attivato Disattivato*	Consentire l'acquisizione da bordo a bordo del documento originale.
Nota: un asterisco (*) accanto al valore indica l'impostazione predefinita di fabbrica.	

Controlli amministrativi

Voce di menu	Descrizione
Dimensioni massime e-mail 0-65535 (0*)	Impostare le dimensioni file consentite per ciascun messaggio e-mail.
Messaggio di errore dimensioni	Specificare un messaggio di errore che la stampante invia quando un'e-mail supera le dimensioni file consentite. Nota: è possibile digitare fino a 1024 caratteri.
Inviarmi una copia Non viene mai visualizzato* Attivato per impostazione predefinita Disattivato per impostazione predefinita Sempre attivato	Inviare una copia dell'e-mail a se stessi.
Impostazione predefinita testo 5-95 (75*)	Impostare la qualità del testo in un'immagine acquisita.
Impostazione predefinita testo/foto 5-95 (75*)	Impostare la qualità del testo o della foto in un'immagine acquisita.
Impostazione predefinita foto 5-95 (50*)	Impostare la qualità di una foto in un'immagine acquisita.
Registro di trasmissione Stampa registro* Non stampare registro Stampa solo in caso di errori	Stampare un registro per la corretta trasmissione delle e-mail.
Origine carta registro Vassoio [x] (1*)	Specificare l'origine carta per la stampa dei registri.
Consenti Salva come scelta rapida Attivato* Disattivato	Salvare gli indirizzi e-mail come scelte rapide. Nota: quando è impostato su Disattivato, il pulsante Salva come scelta rapida non viene visualizzato nella schermata Destinazione dell'e-mail.
Ripristina informazioni e-mail dopo l'invio Attivato* Disattivato	Ripristinare le informazioni e-mail predefinite dopo l'invio di un'e-mail.
Nota: un asterisco (*) accanto al valore indica l'impostazione predefinita di fabbrica.	

FTP

Valori predefiniti FTP

Voce di menu	Descrizione
Formato PDF (.pdf)* TIFF (.tif) JPEG (.jpg)	Specificare il formato del file per l'immagine acquisita.
Impostazioni PDF Versione PDF 1.3 1.4 1.5* 1.6 1.7 Versione archiviazione A-1a* A-1b Protetto Disattivato* Attivato Per archiviazione (PDF/A) Disattivato* Attivato	Impostare il formato PDF per l'immagine acquisita. Nota: Versione archiviazione e Per archiviazione (PDF/A) vengono visualizzate solo se l'opzione Versione PDF è impostata su 1.4.
Tipo di contenuto Testo Testo/Foto* Grafica Foto	Migliorare il risultato in uscita in base al contenuto del documento originale.
Colore Bianco e nero Grigio A colori* Automatico	Specificare il colore da utilizzare durante l'acquisizione di un'immagine.
Risoluzione 75 dpi 150 dpi* 200 dpi 300 dpi 400 dpi 600 dpi	Impostare la risoluzione dell'immagine acquisita.
Intensità 1-9 (5*)	Regolare l'intensità dell'immagine acquisita.
Nota: un asterisco (*) accanto al valore indica l'impostazione predefinita di fabbrica.	

Voce di menu	Descrizione
Orientamento Orientamento verticale* Orientamento orizzontale	Specificare l'orientamento del documento originale. Nota: questa voce di menu viene visualizzata solo in alcuni modelli di stampante.
Formato originale [Elenco dei formati carta] (Formati misti*)	Impostare il formato carta del documento originale.
Lati Disattivato* Lato corto Lato lungo	Specificare l'orientamento del documento originale quando si esegue l'acquisizione su entrambi i lati del documento. Nota: questa voce di menu viene visualizzata solo in alcuni modelli di stampante.
Nome file	Specificare il nome del file per l'immagine acquisita.
Nota: un asterisco (*) accanto al valore indica l'impostazione predefinita di fabbrica.	

Immagine avanzata

Voce di menu	Descrizione
Bilanciamento colori Ciano - Rosso Da -4 a 4 (0*) Magenta - Verde Da -4 a 4 (0*) Giallo - Blu Da -4 a 4 (0*)	Regolare l'intensità del colore durante l'acquisizione.
Rilevamento automatico colore Sensibilità colore 1-9 (5*) Sensibilità area 1-9 (5*) Profondità bit FTP 1 bit* 8 bit Risoluzione minima di acquisizione 75 dpi 150 dpi 200 dpi 300 dpi*	Impostare la quantità di colore che la stampante rileva dal documento originale.
Contrasto Adatta al contenuto* 0 1 2 3 4 5	Specificare il contrasto dell'output.
Nota: un asterisco (*) accanto al valore indica l'impostazione predefinita di fabbrica.	

Voce di menu	Descrizione
Rimozione sfondo Livello Da -4 a 4 (0*)	Regolare la quantità di sfondo visibile in un'immagine acquisita.
Acquisisci da bordo a bordo Attivato Disattivato*	Consentire l'acquisizione da bordo a bordo del documento originale.
Nota: un asterisco (*) accanto al valore indica l'impostazione predefinita di fabbrica.	

Controlli amministrativi

Voce di menu	Descrizione
Impostazione predefinita testo 5-95 (75*)	Impostare la qualità del testo in un'immagine acquisita.
Impostazione predefinita testo/foto 5-95 (75*)	Impostare la qualità di un'immagine costituita da testo o foto in un'immagine acquisita.
Impostazione predefinita foto 5-95 (50*)	Impostare la qualità di un'immagine costituita da foto in un'immagine acquisita.
Registro di trasmissione Stampa registro* Non stampare registro Stampa solo in caso di errori	Stampare un registro per la corretta trasmissione dell'acquisizione FTP.
Origine carta registro Vassoio [x] (1*)	Specificare l'origine carta per la stampa dei registri FTP.
Nota: un asterisco (*) accanto al valore indica l'impostazione predefinita di fabbrica.	

Unità USB

Acquisizione unità flash

Voce di menu	Descrizione
Formato PDF (.pdf)* TIFF (.tif) JPEG (.jpg)	Specificare il formato del file per l'immagine acquisita.
Nota: un asterisco (*) accanto al valore indica l'impostazione predefinita di fabbrica.	

Voce di menu	Descrizione
Impostazioni PDF Versione PDF 1.3 1.4 1.5* 1.6 1.7 Versione archiviazione A-1a* A-1b Protetto Disattivato* Attivato Per archiviazione (PDF/A) Disattivato* Attivato	Impostare il formato PDF per l'immagine acquisita. Nota: Versione archiviazione e Per archiviazione (PDF/A) vengono visualizzate solo se l'opzione Versione PDF è impostata su 1.4.
Tipo di contenuto Testo Testo/Foto* Grafica Foto	Migliorare il risultato in uscita in base al contenuto del documento originale.
Colore Bianco e nero Grigio A colori* Automatico	Specificare il colore da utilizzare durante l'acquisizione di un'immagine.
Risoluzione 75 dpi 150 dpi* 200 dpi 300 dpi 400 dpi 600 dpi	Impostare la risoluzione dell'immagine acquisita.
Intensità 1-9 (5*)	Regolare l'intensità dell'immagine acquisita.
Orientamento Orientamento verticale* Orientamento orizzontale	Specificare l'orientamento del documento originale. Nota: questa voce di menu viene visualizzata solo in alcuni modelli di stampante.
Formato originale [Elenco dei formati carta] (Formati misti*)	Impostare il formato carta del documento originale.
Lati Disattivato* Lato corto Lato lungo	Specificare l'orientamento del documento originale quando si esegue l'acquisizione su entrambi i lati del documento. Nota: questa voce di menu viene visualizzata solo in alcuni modelli di stampante.
Nota: un asterisco (*) accanto al valore indica l'impostazione predefinita di fabbrica.	

Voce di menu	Descrizione
Nome file	Specificare il nome del file per l'immagine acquisita.
Nota: un asterisco (*) accanto al valore indica l'impostazione predefinita di fabbrica.	

Immagine avanzata

Voce di menu	Descrizione
Bilanciamento colori Da ciano a rosso Da -4 a 4 (0*) Da magenta a verde Da -4 a 4 (0*) Da giallo a blu Da -4 a 4 (0*)	Regolare l'intensità del colore durante l'acquisizione.
Rilevamento automatico colore Sensibilità colore 1-9 (5*) Sensibilità area 1-9 (5*) Profondità bit di acquisizione 1 bit* 8 bit Risoluzione minima di acquisizione 75 dpi 150 dpi 200 dpi 300 dpi*	Impostare la quantità di colore che la stampante rileva dal documento originale.
Contrasto Adatta al contenuto* 0 1 2 3 4 5	Specificare il contrasto dell'output.
Rimozione sfondo Livello Da -4 a 4 (0*)	Regolare la quantità di sfondo visibile in un'immagine acquisita.
Acquisisci da bordo a bordo Attivato Disattivato*	Consentire l'acquisizione da bordo a bordo del documento originale.
Nota: un asterisco (*) accanto al valore indica l'impostazione predefinita di fabbrica.	

Controlli amministrativi

Voce di menu	Descrizione
Impostazione predefinita testo 5-95 (75*)	Impostare la qualità del testo in un'immagine acquisita.
Impostazione predefinita testo/foto 5-95 (75*)	Impostare la qualità del testo o della foto in un'immagine acquisita.
Impostazione predefinita foto 5-95 (50*)	Impostare la qualità di una foto in un'immagine acquisita.
Nota: un asterisco (*) accanto al valore indica l'impostazione predefinita di fabbrica.	

Stampa unità Flash

Voce di menu	Descrizione
Numero di copie 1-9999 (1*)	Impostare il numero di copie.
Origine carta Vassoio [x] (1*) Carta manuale Busta manuale	Impostare l'origine carta per il processo di stampa.
A colori Disattivato Attivato*	La pagina viene stampata a colori.
Fascicola 1,1,1 - 2,2,2 1,2,3 - 1,2,3*	Stampare più copie in sequenza.
Lati Su 1 lato* Su 2 lati	Specificare se stampare su un solo lato del foglio di carta o su entrambi i lati.
Stile rotazione Lato lungo* Lato corto	Determinare il lato del foglio (lato lungo o lato corto) rilegato durante la stampa su due lati. Nota: a seconda dell'opzione selezionata, la stampante separa automaticamente ciascuna informazione stampata della pagina per la corretta rilegatura del processo.
Pagine per lato Disattivato* 2 pagine per lato 3 pagine per lato 4 pagine per lato 6 pagine per lato 9 pagine per lato 12 pagine per lato 16 pagine per lato	Stampare le immagini su più pagine su un unico lato del foglio di carta.
Nota: un asterisco (*) accanto al valore indica l'impostazione predefinita di fabbrica.	

Voce di menu	Descrizione
Ordinamento pagine per lato Orizzontale* Orizzontale inverso Verticale inverso Verticale	Specificare la disposizione delle immagini su più pagine quando si utilizza l'opzione Pagine per lato. Nota: la disposizione dipende dal numero di pagine e dal relativo orientamento.
Orientamento pagine per lato Automatico* Orizzontale Verticale	Specificare la disposizione di un documento su più pagine quando si utilizza l'opzione Pagine per lato.
Bordo pagine per lato Nessuno* Continuo	Stampare un bordo attorno all'immagine di ciascuna pagina quando si utilizza l'opzione Pagine per lato.
Fogli separatori Disattivato* Tra copie Tra processi Tra pagine	Specificare se inserire fogli separatori vuoti durante la stampa.
Origine foglio separatore Vassoio [x] (1*)	Specificare l'origine carta del foglio separatore.
Pagine vuote Non stampare* Stampa	Specificare se stampare le pagine vuote in un processo di stampa.
Nota: un asterisco (*) accanto al valore indica l'impostazione predefinita di fabbrica.	

Rete/Porte

Panoramica sulla rete

Voce di menu	Descrizione
Adattatore attivo Automatico* Rete standard Wireless	Specificare il tipo di connessione di rete.
Stato rete	Visualizzare lo stato di connessione della rete della stampante.
Visualizza stato di rete sulla stampante Disattivato Attivato*	Mostrare lo stato di rete sul display.
Velocità, Fronte/Retro	Mostrare la velocità di una scheda di rete attiva.
IPv4	Mostrare l'indirizzo IPv4.
Tutti gli indirizzi IPv6	Mostrare tutti gli indirizzi IPv6.
Nota: un asterisco (*) accanto al valore indica l'impostazione predefinita di fabbrica.	

Voce di menu	Descrizione
Reimposta server di stampa Avvia	Ripristinare tutte le connessioni di rete attive sulla stampante. Nota: questa impostazione rimuove tutte le impostazioni di configurazione di rete.
Timeout processo di rete Disabilitato Abilitato*	Impostare l'intervallo di tempo prima che la stampante annulli un processo di stampa in rete.
Tempo timeout processo di rete	Specificare il valore di timeout (in secondi) quando l'impostazione Timeout processo di rete è abilitata. Nota: questa funzione è disponibile solo per alcuni modelli di stampante.
Pagina di intestazione Disattivata* Attivata	Stampare una pagina di intestazione.
Intervallo porte acquisizione su PC	Specificare un intervallo di porte valido per le stampanti protette da un firewall di blocco porte.
Abilita connessioni di rete Abilita* Disabilita	Abilitare o disabilitare tutte le connessioni di rete.
Abilita LLDP Disattivato* Attivato	Abilitare il protocollo LLDP (Link Layer Discovery Protocol) sulla stampante.
Nota: un asterisco (*) accanto al valore indica l'impostazione predefinita di fabbrica.	

Wireless

Voce di menu	Descrizione
Configurazione tramite app per dispositivi mobili	Configurare la connessione wireless con l'app Lexmark Mobile Assistant.
Configura su pannello stampante Scegli rete Aggiungi rete Wi-Fi <ul style="list-style-type: none"> • Nome di rete • Modalità di rete <ul style="list-style-type: none"> Infrastruttura • Modalità di protezione wireless <ul style="list-style-type: none"> Disabilitata* WEP WPA2/WPA - Personale WPA2 - Personale 	Determinare la rete wireless alla quale la stampante si connette. Nota: questa voce di menu è disponibile come <i>Configurazione connessione wireless</i> sull'Embedded Web Server.

Voce di menu	Descrizione
Wi-Fi Protected Setup Avvia metodo a pulsante Avvia metodo PIN	Stabilire una rete wireless e abilitare la protezione di rete. Note: <ul style="list-style-type: none"> • Avvia metodo a pulsante consente di connettere la stampante a una rete wireless premendo i pulsanti sia della stampante che del punto di accesso (router wireless) entro un intervallo di tempo predeterminato. • Avvia metodo PIN consente di connettere la stampante a una rete wireless immettendo un PIN nelle impostazioni wireless del punto di accesso.
Compatibilità 802.11b/g/n (2,4 GHz) 802.11a/b/g/n/ac (2,4 GHz/5 GHz)* 802.11a/n/ac (5 GHz)	Specificare lo standard wireless per la rete wireless. Nota: Le opzioni 802.11a/b/g/n/ac (2,4 GHz/5 GHz) e 802.11a/n/ac (5 GHz) sono disponibili solo in alcuni modelli di stampante.
Modalità di protezione wireless Disabilitata* WEP WPA2/WPA-Personale WPA2-Personale 802.1x - RADIUS	Impostare il tipo di protezione per il collegamento della stampante alle periferiche wireless.
Modalità di autenticazione WEP Automatico* Aperta Condivisa	Impostare il tipo di protezione WEP (Wireless Encryption Protocol) utilizzato dalla stampante. Nota: questa voce di menu viene visualizzata solo se l'opzione Modalità di protezione wireless è impostata su WEP.
Imposta chiave WEP	Specificare una password WEP per la connessione wireless protetta. Nota: questa voce di menu viene visualizzata solo se l'opzione Modalità di protezione wireless è impostata su WEP.
WPA2-Personale AES*	Abilitare la protezione wireless tramite WPA2. Nota: questa voce di menu viene visualizzata solo se l'opzione Modalità di protezione wireless è impostata su WPA2-Personale.
Imposta PSK	Impostare la password per una connessione wireless protetta. Nota: questa voce di menu viene visualizzata solo se l'opzione Modalità di protezione wireless è impostata su WPA2/WPA-Personale o WPA2-Personale.
WPA2/WPA-Personale AES*	Abilitare la protezione wireless tramite WPA2/WPA. Nota: questa voce di menu viene visualizzata solo se l'opzione Modalità di protezione wireless è impostata su WPA2/WPA-Personale.
Modalità di crittografia 802.1x WPA+ WPA2*	Abilitare la protezione wireless tramite lo standard 802.1x. Nota: questa voce di menu viene visualizzata solo se l'opzione Modalità di protezione wireless è impostata su 802.1x - RADIUS.
IPv4 Abilita DHCP Attivato* Disattivata	Abilitare il protocollo DHCP (Dynamic Host Configuration Protocol). Nota: DHCP è un protocollo standard che consente a un server di distribuire le informazioni di configurazione e di assegnazione degli indirizzi IP in modo dinamico ai client.

Voce di menu	Descrizione
IPv4 Imposta indirizzo IP statico Indirizzo IP Netmask Gateway	Impostare l'indirizzo IP statico della stampante.
IPv6 Abilita IPv6 Attivato* Disattivata	Abilitare il protocollo IPv6 nella stampante.
IPv6 Abilita DHCPv6 Attivato Disattivata*	Abilitare il protocollo DHCPv6 nella stampante.
IPv6 Configurazione automatica indirizzo senza stato Disattivata Attivato*	Consentire alla scheda di rete di accettare le voci della configurazione automatica dell'indirizzo IPv6 fornite da un router.
IPv6 Indirizzo DNS	Specificare l'indirizzo del server DNS.
IPv6 Indirizzo IPV6 assegnato manual- mente	Assegnare l'indirizzo IPv6. Nota: questa voce di menu viene visualizzata solo in alcuni modelli di stampante.
IPv6 Router IPV6 assegnato manualmente	Assegnare l'indirizzo del router IPv6. Nota: questa voce di menu viene visualizzata solo in alcuni modelli di stampante.
IPv6 Prefisso dell'indirizzo 0-128 (64*)	Specificare il prefisso dell'indirizzo.
IPv6 Tutti gli indirizzi IPv6	Mostrare tutti gli indirizzi IPv6.
IPv6 Tutti gli indirizzi router IPv6	Mostrare tutti gli indirizzi del router IPv6.
Indirizzo di rete UAA LAA	Visualizzare gli indirizzi di rete.
PCL SmartSwitch Attivato* Disattivata	Impostare il passaggio automatico della stampante all'emulazione PCL quando un processo di stampa lo richiede, indipendentemente dal linguaggio predefinito della stampante. Nota: se l'impostazione PCL SmartSwitch è disattivata, la stampante non esamina i dati in entrata e utilizza il linguaggio predefinito specificato nel menu Impostazioni.

Voce di menu	Descrizione
PS SmartSwitch Attivato* Disattivata*	Impostare il passaggio automatico della stampante all'emulazione PS quando un processo di stampa lo richiede, indipendentemente dal linguaggio predefinito della stampante. Nota: se l'impostazione PS SmartSwitch è disattivata, la stampante non esamina i dati in entrata e utilizza il linguaggio predefinito specificato nel menu Impostazioni.
PS binario MAC Automatico* Attivato Disattivata	Impostare la stampante per elaborare processi di stampa di tipo PostScript binario Macintosh. Note: <ul style="list-style-type: none"> • Se si seleziona Attivato, la stampante elabora i processi di stampa di tipo PostScript binario in formato raw. • Se si seleziona Disattivato, i processi di stampa vengono filtrati attraverso il protocollo standard.

Wi-Fi Direct

Voce di menu	Descrizione
Abilita Wi-Fi Direct Attivato Disattivato*	Impostare la stampante in modo che si connetta direttamente alle periferiche Wi-Fi.
Nome Wi-Fi Direct	Specificare il nome della rete Wi-Fi Direct.
Password Wi-Fi Direct	Impostare la password per autenticare e convalidare gli utenti su una connessione Wi-Fi.
Mostra password nella pagina Impostazioni Disattivato Attivato*	Mostrare la Password Wi-Fi Direct sulla Pagina delle impostazioni di rete.
Numero di canale preferito 1-11 Automatico*	Impostare il canale preferito della rete Wi-Fi.
Indirizzo IP proprietario gruppo	Specificare l'indirizzo IP del proprietario gruppo.
Accetta automaticamente le richieste pulsante di comando Disattivato* Attivato	Accettare automaticamente le richieste di connessione alla rete. Nota: non è sicuro accettare automaticamente i client.
Nota: un asterisco (*) accanto al valore indica l'impostazione predefinita di fabbrica.	

Ethernet

Voce di menu	Descrizione
Velocità di rete	Mostra la velocità di un adattatore di rete attivo.
Nota: un asterisco (*) accanto al valore indica l'impostazione predefinita di fabbrica.	

Voce di menu	Descrizione
IPv4 Abilita DHCP Attivata* Disattivata	Abilitare il protocollo DHCP (Dynamic Host Configuration Protocol). Nota: DHCP è un protocollo standard che consente a un server di distribuire in modo dinamico le informazioni di configurazione e di assegnazione degli indirizzi IP ai client.
IPv4 Imposta indirizzo IP statico Indirizzo IP Netmask Gateway	Impostare l'indirizzo IP statico della stampante.
IPv6 Abilita IPv6 Disattivata Attivata*	Abilitare il protocollo IPv6 nella stampante.
IPv6 Abilita DHCPv6 Disattivata* Attivata	Abilitare il protocollo DHCPv6 nella stampante.
IPv6 Configurazione automatica indirizzo stateless Disattivata Attivata*	Consentire all'adattatore di rete di accettare le voci della configurazione dell'indirizzo IPv6 fornite da un router.
IPv6 Indirizzo DNS	Specificare l'indirizzo del server DNS.
IPv6 Indirizzo IPV6 assegnato manualmente	Assegnare l'indirizzo IPv6. Nota: Questa voce di menu viene visualizzata solo in alcuni modelli di stampante.
IPv6 Router IPV6 assegnato manualmente	Assegnare l'indirizzo del router IPv6. Nota: Questa voce di menu viene visualizzata solo in alcuni modelli di stampante.
IPv6 Prefisso dell'indirizzo 0-128 (64*)	Specificare il prefisso dell'indirizzo.
IPv6 Tutti gli indirizzi IPv6	Mostrare tutti gli indirizzi IPv6.
IPv6 Tutti gli indirizzi router IPv6	Mostrare tutti gli indirizzi del router IPv6.
Indirizzo di rete UAA LAA	Mostra gli indirizzi MAC (Media Access Control) della stampante: indirizzo ad amministrazione locale (LAA) e indirizzo ad amministrazione universale (UAA). Nota: È possibile modificare manualmente l'indirizzo LAA della stampante.
Nota: un asterisco (*) accanto al valore indica l'impostazione predefinita di fabbrica.	

Voce di menu	Descrizione
PCL SmartSwitch Disattivata Attivata*	Impostare il passaggio della stampante all'emulazione PCL quando un processo di stampa lo richiede, indipendentemente dal linguaggio predefinito della stampante. Nota: Se l'impostazione PCL SmartSwitch è disattivata, la stampante non esamina i dati in entrata e utilizza il linguaggio predefinito specificato nel menu Impostazioni.
PS SmartSwitch Attivata* Disattivata*	Impostare il passaggio della stampante all'emulazione PS quando un processo di stampa lo richiede, indipendentemente dal linguaggio predefinito della stampante. Nota: Se l'impostazione PS SmartSwitch è disattivata, la stampante non esamina i dati in entrata e utilizza il linguaggio predefinito specificato nel menu Impostazioni.
PS binario MAC Automatico* Attivata Disattivata	Consente di impostare la stampante per elaborare processi di stampa di tipo PostScript binario Macintosh. Note: <ul style="list-style-type: none"> • Se si seleziona Attivata, la stampante elabora i processi di stampa di tipo PostScript binario in formato raw. • Se si seleziona Disattivata, i processi di stampa vengono filtrati attraverso il protocollo standard.
Ethernet a risparmio energetico Disattivata Attivata Automatico*	Ridurre il consumo di energia quando la stampante non riceve i dati dalla rete Ethernet.
Nota: un asterisco (*) accanto al valore indica l'impostazione predefinita di fabbrica.	

TCP/IP

Nota: Questo menu viene visualizzato solo per le stampanti di rete o collegate a server di stampa.

Voce di menu	Descrizione
Imposta nome host	Impostare il nome host TCP/IP corrente.
Nome dominio	Impostare il nome di dominio.
Consenti a DHCP/BOOTP di aggiornare il server NTP Attivato* Disattivato	Consentire ai client DHCP e BOOTP di aggiornare le impostazioni NTP della stampante.
Nome configurazione Zero	Specificare un nome di servizio per la rete a configurazione zero.
Abilita IP automatico Attivato* Disattivato	Assegnare un indirizzo IP automaticamente.
Indirizzo DNS	Specificare l'attuale indirizzo del server DNS (Domain Name System).
Nota: un asterisco (*) accanto al valore indica l'impostazione predefinita di fabbrica.	

Voce di menu	Descrizione
DNS di backup	Specificare gli indirizzi del server DNS di backup.
DNS di backup 2	
DNS di backup 3	
Ordine di ricerca dominio	Specificare un elenco di nomi di dominio per individuare la stampante e le risorse che risiedono in domini diversi sulla rete.
Abilita DDNS Disattivato* Attivata	Aggiornare le impostazioni Dynamic DNS.
DDNS TTL	Specificare le impostazioni DDNS correnti.
TTL predefinito	
Durata aggiornamento DDNS	
Abilita mDNS Attivato* Disattivato	Aggiornare le impostazioni DNS multicast.
Indirizzo WINS	Specificare un indirizzo server per WINS (Windows Internet Naming Service).
Abilita BOOTP Disattivato* Attivata	Consentire a BOOTP di assegnare un indirizzo IP stampante.
Elenco server con limitazioni	Specificare un indirizzo IP per le connessioni TCP. Note: <ul style="list-style-type: none"> • questa voce di menu è disponibile solo sull'Embedded Web Server. • Utilizzare una virgola per separare ciascun indirizzo IP. • È possibile aggiungere fino a 50 indirizzi IP.
Opzioni elenco server protetti Blocca tutte le porte* Blocca solo stampa Blocca solo stampa e HTTP	Specificare il modo in cui gli indirizzi IP nell'elenco possono accedere alle funzionalità della stampante. Nota: questa voce di menu è disponibile solo sull'Embedded Web Server.
MTU	Specificare un parametro MTU (Maximum Transmission Unit) per le connessioni TCP.
Porta di stampa raw 1-65535 (9100*)	Specificare un numero di porta raw per le stampanti collegate in rete.
Velocità massima traffico in uscita Disabilitato* Abilitato	Abilitare la velocità di trasferimento massima della stampante.
Abilita TLSv1.0 Attivato* Disattivato	Abilitare il protocollo TLSv1.0.
Abilita TLSv1.1 Attivato* Disattivato	Abilitare il protocollo TLSv1.1.
Nota: un asterisco (*) accanto al valore indica l'impostazione predefinita di fabbrica.	

Voce di menu	Descrizione
Elenco crittografie SSL	Specificare gli algoritmi di crittografia da utilizzare per le connessioni SSL o TLS.
Nota: un asterisco (*) accanto al valore indica l'impostazione predefinita di fabbrica.	

SNMP

Nota: questo menu viene visualizzato solo nelle stampanti di rete o nelle stampanti collegate a server di stampa.

Voce di menu	Descrizione
SNMP versioni 1 e 2c Abilitato Disattivato Attivato* Consenti impostazione SNMP Disattivato Attivato* Abilita MIB PPM Disattivato Attivato* Community SNMP	Configurare le versioni 1 e 2c di SNMP (Simple Network Management Protocol) per installare i driver di stampa e le applicazioni.
SNMP versione 3 Abilitato Disattivato Attivato* Nome contesto Imposta credenziali lettura/scrittura Nome utente Password di autenticazione Password di privacy Imposta credenziali di sola lettura Nome utente Password di autenticazione Password di privacy Hash autenticazione MD5 SHA1* Livello minimo autenticazione Nessuna autenticazione, nessuna privacy Autenticazione, nessuna privacy Autenticazione, privacy* Algoritmo privacy DES AES-128*	Configurare SNMP versione 3 per installare e aggiornare la protezione della stampante.
Nota: un asterisco (*) accanto al valore indica l'impostazione predefinita di fabbrica.	

IPSec

Nota: Questo menu viene visualizzato solo nelle stampanti di rete o nelle stampanti collegate a server di stampa.

Voce di menu	Descrizione
Abilita IPSec Disattivata* Attivata	Attivare IPSec (Internet Protocol Security).
Configurazione base Predefinito* Compatibilità Protetto	Impostare la configurazione base IPSec. Nota: Questa voce di menu viene visualizzata solo quando l'opzione Abilita IPSec è Attivata.
Proposta gruppo DH (Diffie-Hellman) modp2048 (14)* modp3072 (15) modp4069 (16) modp6144 (17)	Impostare la crittografia IPSec. Note: <ul style="list-style-type: none"> L'opzione Proposta gruppo DH (Diffie-Hellman) viene visualizzata solo quando Configurazione base è impostata su Compatibilità. Le opzioni Ciclo di vita IKE SA (ore) e Ciclo di vita IPSec SA (ore) vengono visualizzate solo quando Configurazione base è impostata su Protetto.
Ciclo di vita IKE SA (ore) 1 2 4 8 24*	
Ciclo di vita IPSec SA (ore) 1 2 4 8* 24	
Metodo di crittografia proposto 3DES AES*	Specificare i metodi di autenticazione e crittografia per connettersi a una rete in modo sicuro. Nota: Queste voci di menu vengono visualizzate solo quando l'opzione Configurazione base è impostata su Compatibilità.
Metodo di autenticazione proposto SHA1 SHA256* SHA512	
Certificato periferica IPSec	Specificare un certificato IPSec. Nota: Questa voce di menu viene visualizzata solo quando l'opzione Abilita IPSec è Attivata.
Nota: un asterisco (*) accanto al valore indica l'impostazione predefinita di fabbrica.	

Voce di menu	Descrizione
Connessioni autenticate con chiave precondivisa Host [x] Indirizzo Chiave	Configurare le connessioni autenticate della stampante. Nota: Queste voci di menu vengono visualizzate solo quando l'opzione Abilita IPSec è Attivata.
Connessioni autenticate con certificato Host [x] Indirizzo[/sottorete] Indirizzo[/sottorete]	
Nota: un asterisco (*) accanto al valore indica l'impostazione predefinita di fabbrica.	

802.1x

Nota: Questo menu viene visualizzato solo nelle stampanti di rete o nelle stampanti collegate a server di stampa.

Voce di menu	Per
Attivo Disattivato* Attivato	Consentire alla stampante di collegarsi alle reti che richiedono l'autenticazione prima di accedere.
Nota: Un asterisco (*) accanto al valore indica l'impostazione predefinita di fabbrica.	

Configurazione LPD

Nota: Questo menu viene visualizzato solo nelle stampanti di rete o nelle stampanti collegate a server di stampa.

Voce di menu	Per
Timeout LPD 0-65535 secondi (90*)	Impostare il valore di timeout per interrompere l'attesa indefinita del server LPD (Line Printer Daemon) in presenza di processi di stampa non validi o bloccati.
Pagina intestazione LPD Disattivato* Attivato	Stampare una pagina di intestazione LPD per tutti i processi di stampa. Nota: Una pagina di intestazione è la prima pagina di un processo di stampa utilizzata come separatore dei processi di stampa e per identificare l'autore della richiesta del processo di stampa.
Pagina trailer LPD Disattivato* Attivato	Stampare una pagina trailer per tutti i processi di stampa LPD. Nota: La pagina trailer è l'ultima pagina di un processo di stampa.
Conversione ritorno a capo LPD Disattivato* Attivato	Abilita conversione ritorno a capo. Nota: Il ritorno a capo è un meccanismo che ordina alla stampante di spostare la posizione del cursore alla prima posizione sulla stessa riga.
Nota: Un asterisco (*) accanto al valore indica l'impostazione predefinita di fabbrica.	

Impostazioni HTTP/FTP

Voce di menu	Descrizione
Abilita server HTTP Disattivato Attivato*	Accedere a Embedded Web Server per monitorare e gestire la stampante.
Abilita HTTPS Disattivato Attivato*	Configurare le impostazioni HTTPS (HyperText Transfer Protocol Secure).
Forza connessioni HTTPS Attivato Disattivato*	Forzare l'uso da parte della stampante delle connessioni HTTPS.
Abilita FTP/TFTP Disattivato Attivato*	Inviare file tramite FTP.
Domini locali	Specificare i nomi di dominio per i server HTTP e FTP. Nota: questa voce di menu è disponibile solo sull'Embedded Web Server.
Indirizzo IP proxy HTTP	Configurare le impostazioni del server HTTP e FTP.
Indirizzo IP proxy FTP	
Porta IP predefinita HTTP 1-65535 (80*)	
Certificato periferica HTTP	
Porta IP predefinita FTP 1-65535 (21*)	
Timeout per richieste HTTP/FTP 1-299 (30*)	Specificare l'intervallo di tempo prima che la connessione al server si arresti.
Tentativi per richieste HTTP/FTP 1-299 (3*)	Impostare il numero di tentativi per la connessione al server HTTP/FTP.
Nota: un asterisco (*) accanto al valore indica l'impostazione predefinita di fabbrica.	

USB

Voce di menu	Descrizione
PCL SmartSwitch Disattivata Attivata*	Impostare il passaggio della stampante all'emulazione PCL, se richiesto dal processo di stampa ricevuto tramite una porta USB, indipendentemente dal linguaggio predefinito della stampante. Nota: Se l'impostazione PCL SmartSwitch è disattivata, la stampante non esamina i dati in entrata e utilizza il linguaggio predefinito specificato nel menu Impostazioni.
PS SmartSwitch Disattivata Attivata*	Impostare il passaggio della stampante all'emulazione PS, se richiesto dal processo di stampa ricevuto tramite una porta USB, indipendentemente dal linguaggio predefinito della stampante. Nota: Se l'impostazione PS SmartSwitch è disattivata, la stampante non esamina i dati in entrata e utilizza il linguaggio predefinito specificato nel menu Impostazioni.
Nota: un asterisco (*) accanto al valore indica l'impostazione predefinita di fabbrica.	

Voce di menu	Descrizione
PS binario MAC Attivata Automatico* Disattivata	Consente di impostare la stampante per elaborare processi di stampa di tipo PostScript binario Macintosh. Note: <ul style="list-style-type: none"> • Se questa opzione è impostata su Attivata, la stampante elabora i processi di stampa di tipo PostScript binario in formato raw dai computer che utilizzano il sistema operativo Macintosh. • Se questa opzione è impostata su Automatico, la stampante elabora i processi di stampa inviati sia dai computer con sistema operativo Windows che da quelli Macintosh • Se questa opzione è impostata su Disattivata, la stampante filtra i processi di stampa PostScript utilizzando il protocollo standard.
Attiva porta USB Disabilita Abilita*	Abilitare la porta USB standard.
Nota: un asterisco (*) accanto al valore indica l'impostazione predefinita di fabbrica.	

Limita accesso alla rete esterna

Voce di menu	Descrizione
Limita accesso alla rete esterna Disattivato* Attivato	Limitare l'accesso ai siti della rete.
Indirizzo della rete esterna	Specificare gli indirizzi di rete con accesso limitato.
Indirizzo e-mail di notifica	Specificare un indirizzo e-mail per l'invio di una notifica degli eventi registrati.
Frequenza ping 1-300 (10*)	Specificare l'intervallo per le query di rete in secondi.
Oggetto	Specificare l'oggetto e il testo del messaggio e-mail di notifica.
Messaggio	
Nota: un asterisco (*) accanto al valore indica l'impostazione predefinita di fabbrica.	

Protezione

Metodi di accesso

Pubblico

Voce di menu	Descrizione
Gestisci autorizzazioni Accesso alle funzioni Gestisci scelte rapide Crea profili Gestisci segnalibri Stampa unità flash Stampa a colori unità flash Acquisizione unità flash Funzione Copia Copia stampa a colori Funzione e-mail Funzione Fax Funzione FTP Rilascia fax in attesa Accesso ai processi in attesa Profili utente Annulla processi nella periferica Modifica lingua IPP (Internet Printing Protocol) Avvia acquisizioni da remoto Stampa in B/N Stampa colore Cartella di rete - Acquisizione	Controllare l'accesso alle funzioni della stampante.
Gestisci autorizzazioni Menu amministrativi Menu Protezione Menu Rete/Porte Menu Carta Menu Report Menu di configurazione delle funzioni Menu Materiali di consumo Menu SE Menu Periferica	Controllare l'accesso ai menu della stampante.
Gestisci autorizzazioni Gestione periferiche Gestione remota Aggiornamenti firmware Accesso a Embedded Web Server Importa/Esporta tutte le impostazioni Cancellazione fuori servizio	Controllare l'accesso alle opzioni di gestione della stampante.

Account locali

Voce di menu	Descrizione
Aggiungi utente Nome utente/Password Nome utente Password PIN	Creare account locali per gestire l'accesso alle funzioni della stampante.
Gestisci gruppi/autorizzazioni Aggiungi gruppo Importa controlli di accesso Accesso alle funzioni Menu amministrativi Gestione periferiche Tutti gli utenti Importa controlli di accesso Accesso alle funzioni Menu amministrativi Gestione periferiche Amministratore Accesso alle funzioni Menu amministrativi Gestione periferiche	Controllare l'accesso utente o gruppo alle funzioni, applicazioni e impostazioni di protezione della stampante.

Gestione certificati

Voce di menu	Voce di menu
Configura valori predefiniti certificato Nome comune Nome organizzazione Nome unità Paese/Regione Nome provincia Nome città Nome alternativo oggetto	Impostare i valori predefiniti per i certificati generati.
Certificati periferica	Generare, eliminare o visualizzare i certificati della periferica.
Gestisci certificati CA	Caricare, eliminare o visualizzare i certificati dell'Autorità di certificazione (CA).

Programma periferiche USB

Voce di menu	Descrizione
Programmazioni Aggiungi nuova pianificazione	Consente di porta USB anteriore.

Restrizioni di accesso

Voce di menu	Descrizione
Errori di accesso 1-10 (3*)	Specificare il numero dei tentativi di accesso non riusciti prima del blocco dell'utente.
Intervallo di tempo errore 1-60 minuti (5*)	Specificare l'intervallo di tempo tra i tentativi di accesso non riusciti e il blocco dell'utente.
Periodo di blocco 1-60 minuti (5*)	Specificare la durata del blocco.
Timeout di accesso al Web 1-120 minuti (10*)	Specificare il ritardo per un accesso remoto prima della disconnessione automatica dell'utente.
Nota: un asterisco (*) accanto al valore indica l'impostazione predefinita di fabbrica.	

Impostazione stampa riservata

Voce di menu	Descrizione
PIN max non valido 2-10 (0*)	Impostare il numero di tentativi consentiti per l'immissione del codice PIN. Note: <ul style="list-style-type: none"> • Un valore pari a zero disattiva questa impostazione. • Una volta raggiunto il limite specificato, i processi di stampa associati al nome utente e al PIN vengono eliminati.
Scadenza processo riservato Disattivata* 1 ora 4 ore 24 ore 1 settimana	Impostare la scadenza per i processi di stampa riservati. Note: <ul style="list-style-type: none"> • Se la voce di menu viene modificata quando nella memoria della stampante sono presenti processi riservati, il periodo di scadenza per tali processi di stampa non viene modificato in base al nuovo valore predefinito. • Se la stampante viene spenta, tutti i processi riservati nella memoria della stampante vengono eliminati.
Scadenza processi ripetuti Disattivata* 1 ora 4 ore 24 ore 1 settimana	Impostare la scadenza di un processo di stampa che si desidera ripetere.
Scadenza processo di verifica Disattivata* 1 ora 4 ore 24 ore 1 settimana	Impostare la frequenza con cui la stampante stampa una copia affinché l'utente ne esamini la qualità prima di stampare le copie restanti.
Nota: un asterisco (*) accanto al valore indica l'impostazione predefinita di fabbrica.	

Voce di menu	Descrizione
Scadenza processi posponi Disattivata* 1 ora 4 ore 24 ore 1 settimana	Impostare la scadenza per la memorizzazione dei processi che devono essere stampati in un secondo momento.
Richiedi che tutti i processi siano messi in attesa Disattivata* Attivata	Impostare la stampante in modo da sospendere tutti i processi di stampa.
Conserva documenti duplicati Disattivata* Attivata	Consentire l'archiviazione di documenti con lo stesso nome di file.
Nota: un asterisco (*) accanto al valore indica l'impostazione predefinita di fabbrica.	

Cancellazione file dati temporanei

Voce di menu	Descrizione
Salvato nella memoria interna Disattivata* Attivata	Eliminare tutti i file memorizzati nella memoria della stampante.
Nota: un asterisco (*) accanto al valore indica l'impostazione predefinita di fabbrica.	

Varie

Voce di menu	Descrizione
Autorizzazione di stampa Disattivata* Attivata	Consentire all'utente di stampare.
Accesso autorizzato stampa predefinito	Mostra l'autorizzazione predefinita utilizzata dall'utente per la stampa. Nota: questa impostazione viene visualizzata solo quando vengono creati uno o più Metodi di accesso.
Ponticello di ripristino protezione Abilita accesso "Guest"* Nessun effetto	Consente di specificare l'accesso utente alla stampante. Note: <ul style="list-style-type: none"> Il ponticello si trova accanto a un'icona a forma di lucchetto sulla scheda del controller. L'opzione Abilita accesso "Guest" fornisce a chiunque l'accesso a tutti gli aspetti della stampante. L'opzione Nessun effetto può rendere l'accesso alla stampante impossibile quando le informazioni di protezione richieste non sono disponibili.
Lunghezza minima password 0-32	Specificare la lunghezza della password.
Nota: un asterisco (*) accanto al valore indica l'impostazione predefinita di fabbrica.	

Voce di menu	Descrizione
Abilita visualizzazione password/PIN	Mostrare la password o il numero di identificazione personale.
Nota: un asterisco (*) accanto al valore indica l'impostazione predefinita di fabbrica.	

Connettore cloud

Voce di menu	Descrizione
Abilita/disabilita connettori	Abilitare un provider di archiviazione cloud.

Rapporti

Pagina delle impostazioni dei menu

Voce di menu	Per
Pagina delle impostazioni dei menu	Stampare un report contenente i menu della stampante.

Periferica

Voce di menu	Per
Informazioni sulla periferica	Stampare un report contenente informazioni sulla stampante.
Statistiche periferica	Stampare un report sull'uso della stampante e sullo stato dei materiali di consumo.
Elenco profili	Stampare un elenco dei profili memorizzati sulla stampante.
Report risorse	Stampare un report contenente il nome del modello e il numero di serie della stampante.

Stampa

Voce di menu	Descrizione
Stampa font Caratteri PCL Caratteri PostScript	Stampare campioni e informazioni sui font disponibili in ogni linguaggio della stampante.
Stampa demo Pagina demo	Stampare una pagina demo utilizzata come strumento diagnostico per i problemi di stampa.

Scelte rapide

Voce di menu	Descrizione
Tutte le sce. rap.	Stampare un report che elenca le scelte rapide memorizzate nella stampante. Nota: Scelte rapide fax appare solo su alcuni modelli di stampanti.
Scelte rapide fax	
Copia scelte rapide	
Scelte rapide e-mail	
Scelte rapide FTP	
Collegamenti cartella di rete	

Invia tramite fax

Nota: questo menu appare solo se l'opzione Fax è configurata e se Attiva registro processo è impostato su Attivato.

Voce di menu	Descrizione
Registro processi fax	Stampare un report sugli ultimi 200 processi fax completati.
Registro chiamate fax	Stampare un report sulle ultime 100 chiamate effettuate, ricevute e bloccate.

Rete

Voce di menu	Per
Pagina impostazioni rete	Stampare una pagina con le impostazioni wireless e di rete configurate sulla stampante. Nota: Questa voce di menu viene visualizzata solo per le stampanti di rete o collegate a server di stampa.
Client connessi con Wi-Fi Direct	Stampare una pagina con l'elenco dei dispositivi connessi alla stampante mediante Wi-Fi Direct. Nota: Questa voce di menu viene visualizzata solo quando l'opzione Abilita Wi-Fi Direct è attivata.

Risoluzione dei problemi

Voce di menu	Per
Pagine di prova della qualità di stampa	Stampare pagine di prova per identificare e risolvere i problemi relativi alla qualità di stampa.
Pulizia dello scanner	Stampare le istruzioni su come pulire lo scanner.

Manutenzione della stampante

Verifica dello stato dei componenti e dei materiali di consumo della stampante

- 1 Nella schermata iniziale, toccare **Stato/Mat. cons.**.
- 2 Selezionare i componenti o materiali di consumo che si desidera controllare.

Nota: È inoltre possibile accedere a questa impostazione toccando la sezione superiore della schermata iniziale.

Configurazione delle notifiche dei materiali di consumo

- 1 Aprire un browser Web e immettere l'indirizzo IP della stampante nel relativo campo.

Note:

- Visualizzare l'indirizzo IP della stampante nella schermata iniziale della stampante. L'indirizzo IP è composto da quattro serie di numeri separati da punti, ad esempio 123.123.123.123.
- Se si utilizza un server proxy, disattivarlo temporaneamente per caricare correttamente la pagina Web.

- 2 Fare clic su **Impostazioni > Periferica > Notifiche**.
- 3 Dal menu Materiali di consumo, fare clic su **Notifiche pers. materiali cons.**
- 4 Selezionare una notifica per ogni materiale di consumo.
- 5 Applicare le modifiche.

Impostazione degli avvisi e-mail

È possibile configurare la stampante per l'invio di avvisi e-mail quando i materiali di consumo sono in esaurimento, quando la carta deve essere cambiata o aggiunta oppure quando si verifica un inceppamento della carta.

- 1 Aprire un browser Web e immettere l'indirizzo IP della stampante nel relativo campo.

Note:

- Visualizzare l'indirizzo IP della stampante nella schermata iniziale della periferica. L'indirizzo IP è composto da quattro serie di numeri separati da punti, ad esempio 123.123.123.123.
- Se si utilizza un proxy, disabilitarlo temporaneamente per caricare correttamente la pagina Web.

- 2 Fare clic su **Impostazioni > Periferica > Notifiche > Impostazione avviso e-mail**, quindi configurare le impostazioni.

Nota: Per ulteriori informazioni sulle impostazioni SMTP, rivolgersi al provider e-mail.

- 3 Fare clic su **Imposta elenchi e allarmi e-mail**, quindi configurare le impostazioni.
- 4 Applicare le modifiche.

Visualizzazione dei rapporti

- 1 Nella schermata iniziale, toccare **Impostazioni** > **Report**.
- 2 Selezionare il report che si desidera visualizzare.

Ordinazione di materiali di consumo e componenti

Per richiedere i materiali di consumo negli Stati Uniti, chiamare Lexmark al numero 1-800-539-6275 per informazioni sui fornitori autorizzati Lexmark di zona. In altri paesi o regioni, andare sul sito Web www.lexmark.com o contattare il rivenditore presso il quale è stata acquistata la stampante.

Nota: La durata stimata dei materiali di consumo della stampante si riferisce alla stampa su carta normale di formato Letter o A4.

Attenzione - Possibili danni: La mancata manutenzione ottimale della stampante o sostituzione di componenti e materiali di consumo, può causare danni alla stampante.

Uso di componenti e materiali di consumo Lexmark originali

La stampante Lexmark è progettata per funzionare al meglio con componenti e materiali di consumo Lexmark originali. L'utilizzo di materiali o componenti di terze parti può influire su prestazioni, affidabilità o durata della stampante e dei relativi componenti di acquisizione immagini. Inoltre, può influire sulla copertura della garanzia. Eventuali danni causati dall'utilizzo di componenti e materiali di consumo di terze parti non sono coperti dalla garanzia. Tutti gli indicatori di durata sono progettati per funzionare con componenti e materiali di consumo Lexmark e potrebbero produrre risultati imprevisti in caso di utilizzo di componenti e materiali di consumo di terze parti. L'utilizzo di componenti di acquisizione immagini oltre la durata prevista può causare danni alla stampante Lexmark o a componenti associati.

Attenzione - Possibili danni: Materiali di consumo e componenti non coperti dai termini del contratto del Return Program si possono azzerare e rigenerare. Tuttavia, la garanzia del produttore non copre gli eventuali danni causati da materiali di consumo o componenti non originali. L'azzeramento dei contatori del materiale di consumo o dei componenti senza un'adeguata rigenerazione può causare danni alla stampante. Dopo l'azzeramento del contatore del materiale di consumo o del componente, la stampante potrebbe visualizzare un messaggio di errore per evidenziare la presenza della voce azzerata.

Ordinazione delle cartucce di stampa

Note:

- La resa stimata della cartuccia si basa sullo standard ISO/IEC 19798.
- Una copertura di stampa estremamente bassa per un periodo di tempo prolungato può influire negativamente sulla resa effettiva.

Cartucce di stampa Return Program per Lexmark CX331 e CX431

Elemento	Stati Uniti e Canada	Area Economica Europea	Asia Pacifico	America Latina	Resto d'Europa, Medio Oriente e Africa
Cartucce di stampa Return Program					
Ciano	20N10C0	20N20C0	20N30C0	20N40C0	20N50C0
Magenta	20N10M0	20N20M0	20N30M0	20N40M0	20N50M0
Giallo	20N10Y0	20N20Y0	20N30Y0	20N40Y0	20N50Y0
Nero	20N10K0	20N20K0	20N30K0	20N40K0	20N50K0
Cartucce di stampa Return Program ad alta resa¹					
Ciano	20N1HC0	20N2HC0	20N3HC0	20N4HC0	20N5HC0
Magenta	20N1HM0	20N2HM0	20N3HM0	20N4HM0	20N5HM0
Giallo	20N1HY0	20N2HY0	20N3HY0	20N4HY0	20N5HY0
Nero	20N1HK0	20N2HK0	20N3HK0	20N4HK0	20N5HK0
Cartucce di stampa Return Program ad altissima resa²					
Ciano	20N1XC0	20N2XC0	20N3XC0	20N4XC0	20N5XC0
Magenta	20N1XM0	20N2XM0	20N3XM0	20N4XM0	20N5XM0
Giallo	20N1XY0	20N2XY0	20N3XY0	20N4XY0	20N5XY0
Nero	20N1XK0	20N2XK0	20N3XK0	20N4XK0	20N5XK0
¹ Supportate solo nel modello di stampante Lexmark CX331. ² Supportate solo nel modello di stampante Lexmark CX431. Per maggiori informazioni sui Paesi situati in ciascuna area, visitare www.lexmark.com/regions .					

Cartucce di stampa Regular ad alta resa per Lexmark CX331

Elemento	Codice
Ciano	20N0H20
Magenta	20N0H30
Giallo	20N0H40
Nero	20N0H10

Cartucce di stampa Regular ad altissima resa per Lexmark CX431

Elemento	Codice
Ciano	20N0X20
Magenta	20N0X30
Giallo	20N0X40
Nero	20N0X10

Cartucce di stampa Return Program per Lexmark MC3224, MC3326 e MC3426

Elemento	Stati Uniti e Canada	Area Economica Europea	Asia Pacifico	Distribuzione in America Latina	Resto d'Europa, Medio Oriente e Africa
Cartucce di stampa Return Program					
Ciano	C3210C0	C3220C0	C3230C0	C3240C0	C3250C0
Magenta	C3210M0	C3220M0	C3230M0	C3240M0	C3250M0
Giallo	C3210Y0	C3220Y0	C3230Y0	C3240Y0	C3250Y0
Nero	C3210K0	C3220K0	C3230K0	C3240K0	C3250K0
Cartucce di stampa Return Program ad alta resa¹					
Ciano	C331HC0	C332HC0	C333HC0	C334HC0	C335HC0
Magenta	C331HM0	C332HM0	C333HM0	C334HM0	C335HM0
Giallo	C331HY0	C332HY0	C333HY0	C334HY0	C335HY0
Nero	C331HK0	C332HK0	C333HK0	C334HK0	C335HK0
Cartucce di stampa Return Program ad altissima resa²					
Ciano	C341XC0	C342XC0	C343XC0	C344XC0	C345XC0
Magenta	C341XM0	C342XM0	C343XM0	C344XM0	C345XM0
Giallo	C341XY0	C342XY0	C343XY0	C344XY0	C345XY0
Nero	C341XK0	C342XK0	C343XK0	C344XK0	C345XK0
¹ Supportate solo nel modello di stampante Lexmark MC3326.					
² Supportate solo nel modello di stampante Lexmark MC3426.					

Cartucce di stampa Regular per Lexmark MC3224

Elemento	Codice
Ciano	C320020
Magenta	C320030
Giallo	C320040
Nero	C320010

Cartucce di stampa Regular ad alta resa per Lexmark MC3326

Elemento	Codice
Ciano	C330H20
Magenta	C330H30
Giallo	C330H40
Nero	C330H10

Cartucce di stampa Regular ad altissima resa per Lexmark MC3426

Elemento	Codice
Ciano	C340X20
Magenta	C340X30
Giallo	C340X40
Nero	C340X10

Cartucce di stampa Regular per Lexmark XC2326

Elemento	Stati Uniti e Canada	Europa, Medio Oriente, Africa e Messico
Ciano	24B7495	24B7499
Magenta	24B7496	24B7500
Giallo	24B7497	24B7501
Nero	24B7498	24B7502

Richiesta di un contenitore del toner di scarto

Articolo	Codice
Contenitore del toner di scarto	20N0W00

Sostituzione di materiali di consumo e componenti

Sostituzione di una cartuccia di stampa

Nota: Se il vassoio è esteso, rimuoverlo prima di sostituire una cartuccia.

- 1 Aprire lo sportello anteriore, quindi spingere con decisione verso il basso.

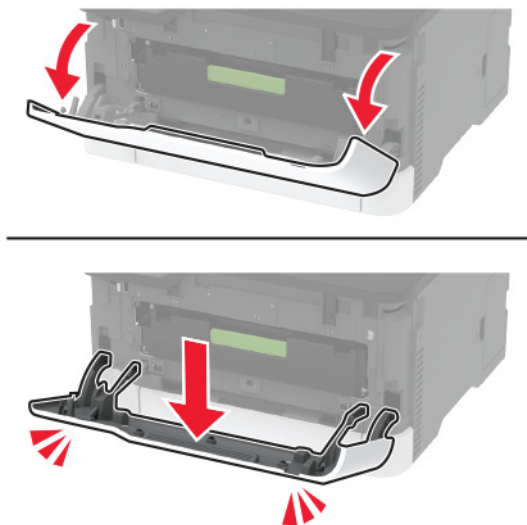

- 2 Estrarre il vassoio della cartuccia di stampa.



- 3 Rimuovere la cartuccia di stampa usata.

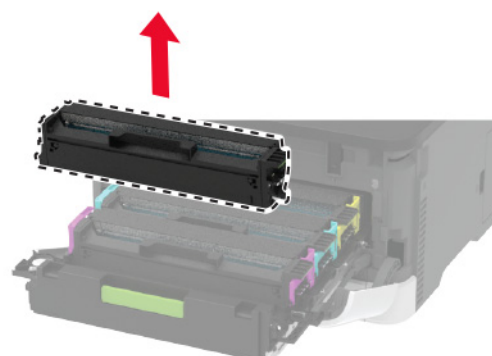
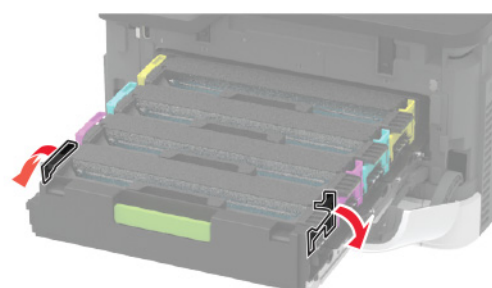

- 4 Estrarre dalla confezione la cartuccia di stampa nuova.

Attenzione - Possibili danni: Non esporre alla luce diretta la parte inferiore della cartuccia di stampa. L'eccessiva esposizione alla luce può compromettere la qualità di stampa.

Attenzione - Possibili danni: Non toccare la parte inferiore della cartuccia di stampa. Ciò potrebbe influire sulla qualità dei processi di stampa futuri.



5 Inserire la cartuccia di stampa nuova.

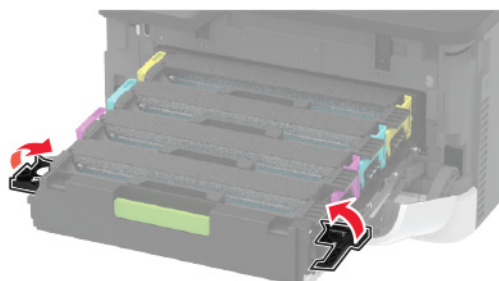
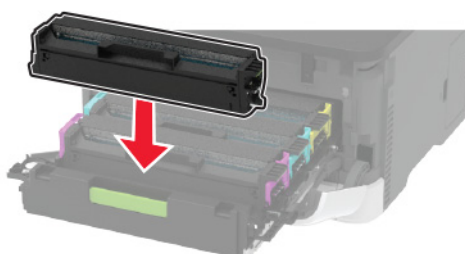

6 Inserire il vassoio della cartuccia di stampa, quindi chiudere lo sportello.

Sostituzione del contenitore del toner di scarto

- 1 Rimuovere il contenitore del toner di scarto usato.

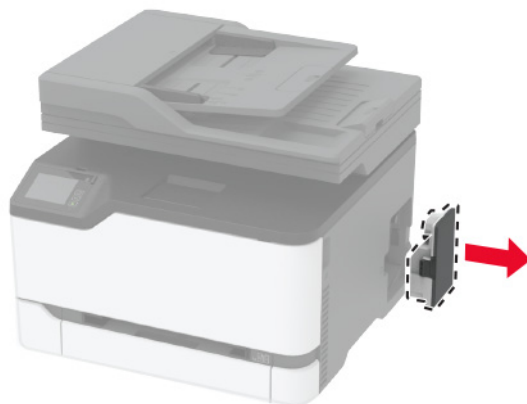

Nota: Per evitare fuoriuscite di toner, tenere la bottiglia in posizione verticale.

- 2 Estrarre dalla confezione il nuovo contenitore del toner di scarto.
- 3 Inserire un nuovo contenitore del toner di scarto.

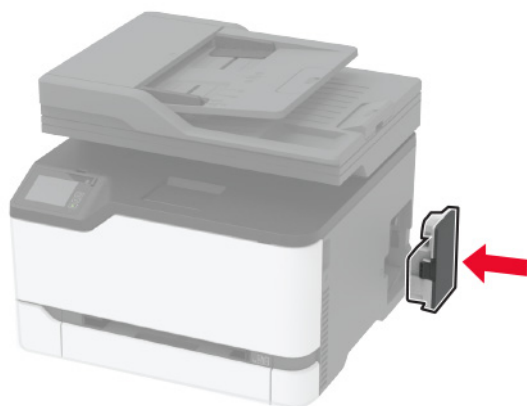

Sostituzione del vassoio

- 1 Rimuovere il vassoio usato.



- 2 Estrarre il nuovo vassoio dalla confezione.
- 3 Inserire il nuovo vassoio.



Sostituzione dell'alimentatore manuale

- 1 Rimuovere il vassoio.



- 2 Rimuovere l'alimentatore manuale usato.



- 3 Estrarre dalla confezione l'alimentatore manuale nuovo.

- 4 Installare l'alimentatore manuale nuovo.

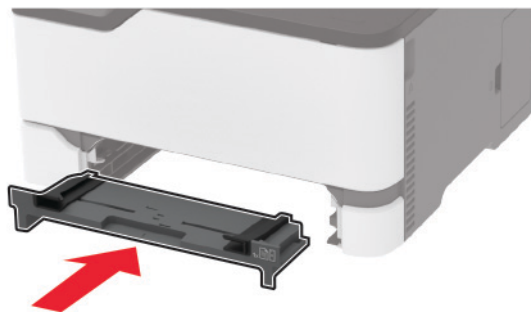

- 5 Inserire il vassoio.

Sostituzione del vassoio dell'ADF

- 1 Aprire il coperchio dell'ADF.

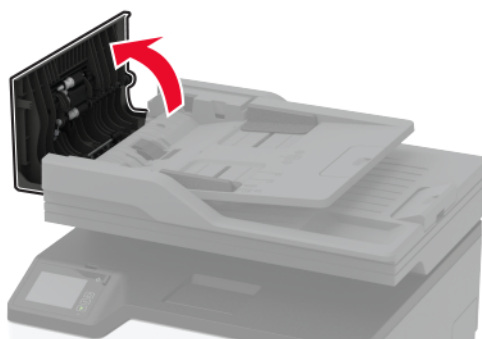

2 Rimuovere il vassoio ADF usato.

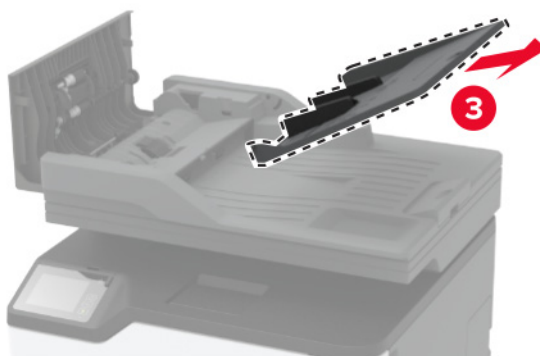
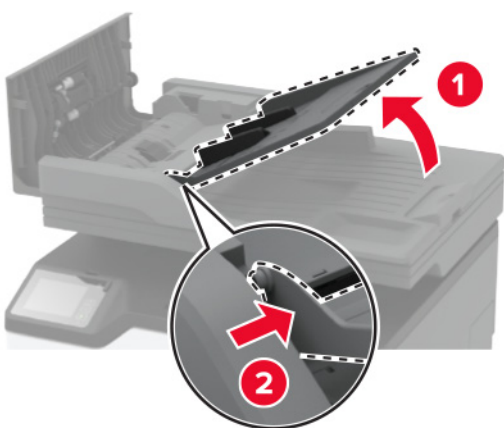
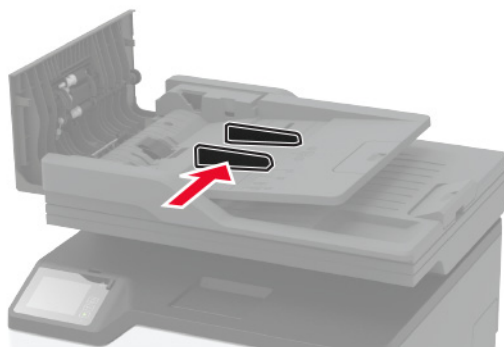

3 Estrarre dalla confezione il nuovo vassoio ADF.

- 4 Inserire il nuovo vassoio ADF fino a quando non *scatta* in posizione.

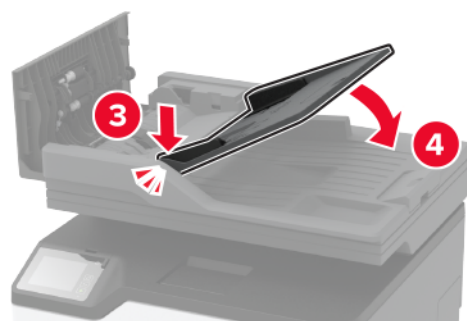
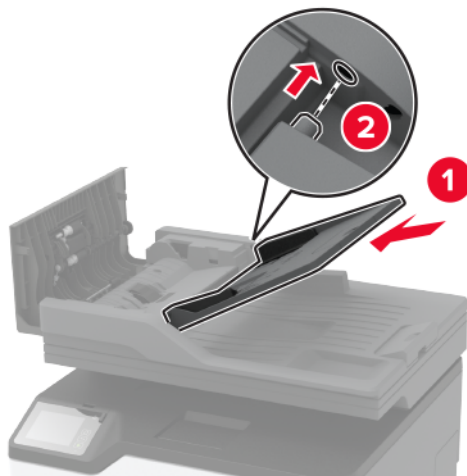

- 5 Chiudere il coperchio dell'ADF.

Sostituzione dei rulli di prelievo

- 1 Spegner la stampante.
- 2 Scollegare il cavo di alimentazione dalla presa elettrica e poi dalla stampante.

3 Aprire lo sportello anteriore, quindi spingerlo con decisione verso il basso.

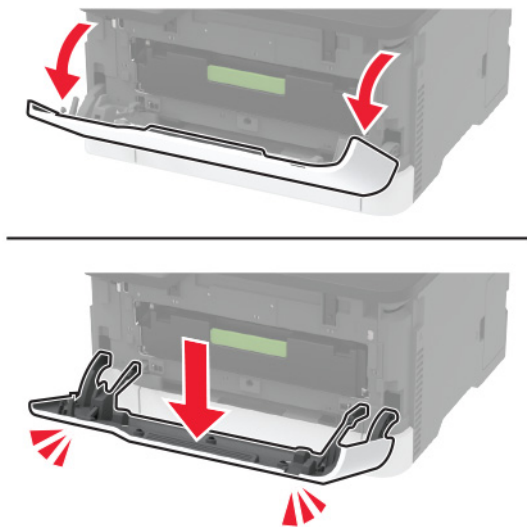

4 Estrarre il vassoio della cartuccia di stampa.

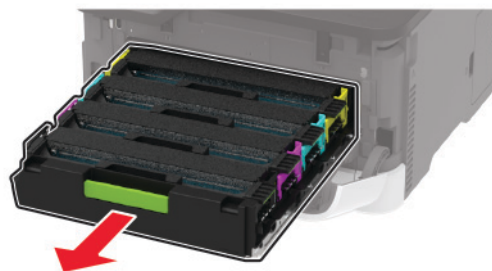

5 Per evitare contaminazioni dovute a perdite di toner, inserire un foglio di carta sulla parte superiore del vassoio della cartuccia di stampa, quindi inserire il vassoio della cartuccia di stampa.

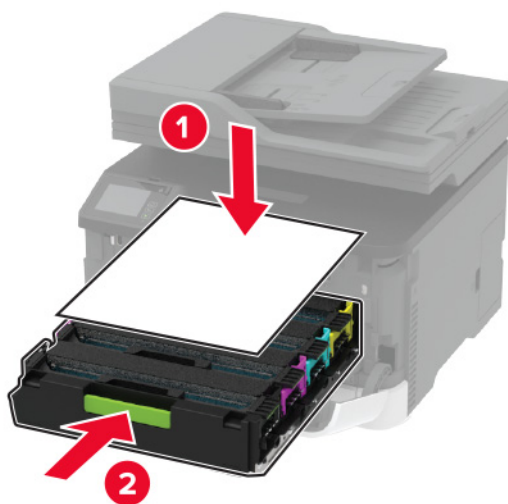

6 Chiudere lo sportello anteriore.

7 Rimuovere il vassoio.



8 Rimuovere il contenitore del toner di scarto.



Nota: Per evitare fuoriuscite di toner, tenere la bottiglia in posizione verticale.

9 Poggiare la stampante su un lato.



10 Rimuovere i gommini di prelievo usati.

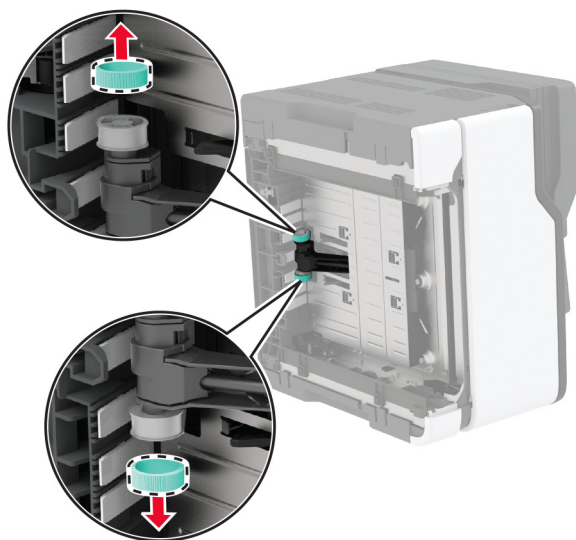
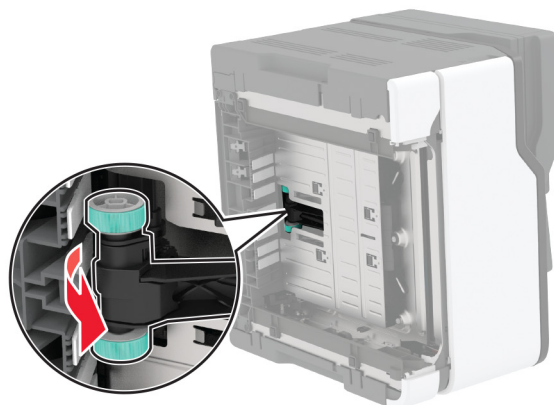

11 Estrarre dalla confezione i nuovi rulli di prelievo.

Nota: per evitare contaminazioni, accertarsi di avere le mani pulite.

12 Inserire i nuovi gommini di prelievo.

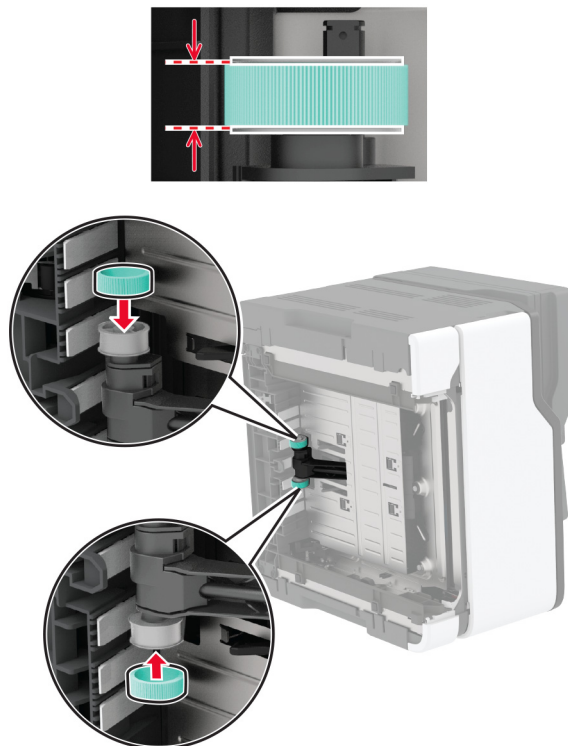

13 Ricollocare la stampante nella posizione originale, quindi inserire il contenitore del toner di scarto.

14 Inserire il vassoio.

15 Aprire lo sportello anteriore, quindi spingerlo con decisione verso il basso.

16 Estrarre il vassoio della cartuccia di stampa.

17 Rimuovere la carta, quindi inserire il vassoio della cartuccia di stampa.

18 Chiudere lo sportello anteriore.

19 Collegare il cavo di alimentazione alla stampante e alla presa elettrica.

⚠ ATTENZIONE - PERICOLO DI LESIONI: per evitare il rischio di incendi o scosse elettriche, collegare il cavo di alimentazione a una presa elettrica dotata di messa a terra e con le specifiche adeguate, situata in prossimità del prodotto e facilmente accessibile.

20 Accendere la stampante.

Sostituzione del tampone separatore dell'ADF

1 Aprire il coperchio dell'ADF.

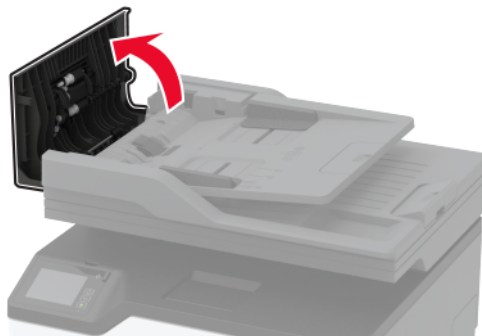

2 Rimuovere il tampone separatore dell'ADF usato.

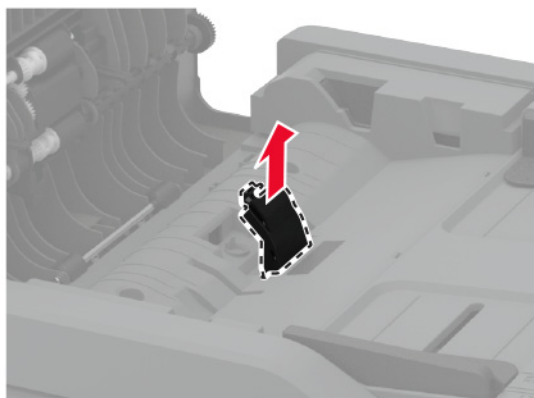
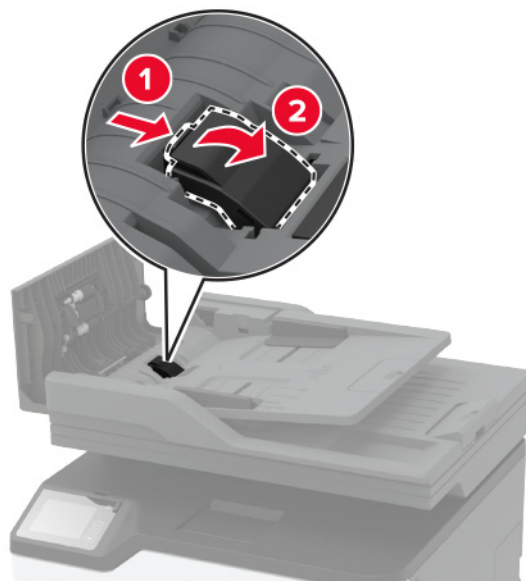

3 Estrarre dalla confezione il nuovo tampone dell'ADF.

4 Inserire il nuovo tampone separatore finché non *scatta* in posizione.

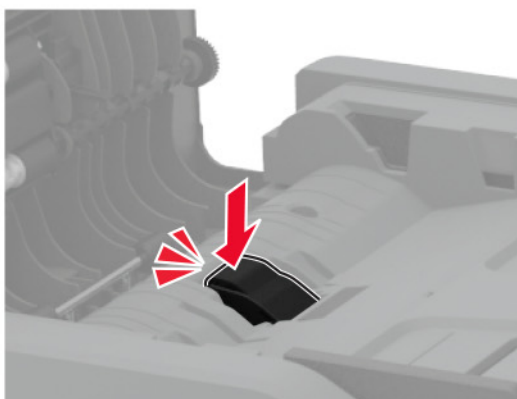
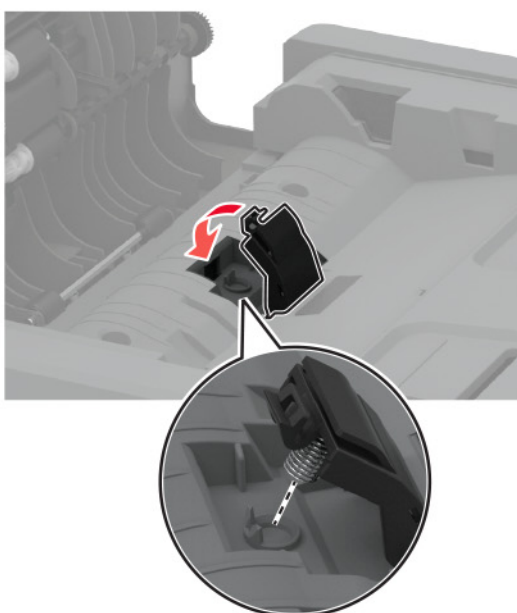
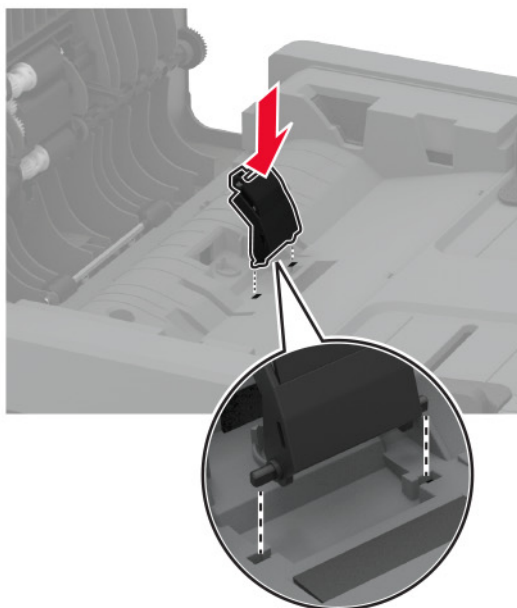

5 Chiudere il coperchio dell'ADF.

Azzeramento dei contatori di utilizzo dei materiali di consumo

- 1 Nella schermata iniziale, toccare **Impostazioni > Periferica > Manutenzione > Menu Configurazione > Utilizzo e contatori materiali di consumo**.
- 2 Selezionare il contatore da azzerare.

Attenzione - Possibili danni: materiali di consumo e componenti non coperti dai termini del contratto del Return Program si possono azzerare e rigenerare. Tuttavia, la garanzia del produttore non copre gli eventuali danni causati da materiali di consumo o componenti non originali. L'azzeramento dei contatori del materiale di consumo o dei componenti senza un'adeguata rigenerazione può causare danni alla stampante. Dopo l'azzeramento del contatore del materiale di consumo o del componente, la stampante potrebbe visualizzare un messaggio di errore per evidenziare la presenza della voce azzerata.

Pulizia dei componenti della stampante

Pulizia della stampante

 **ATTENZIONE - PERICOLO DI SCOSSE ELETTRICHE:** Per evitare il rischio di scosse elettriche quando si pulisce la parte esterna della stampante, scollegare il cavo di alimentazione dalla presa a muro e scollegare tutti i cavi della stampante prima di procedere.

Note:

- Eseguire questa operazione a intervalli regolari di pochi mesi.
 - I danni provocati da un'errata gestione della stampante non sono coperti dalla garanzia.
- 1 Spegnerla stampante e scollegare il cavo di alimentazione dalla presa elettrica.
 - 2 Rimuovere la carta dal raccogliatore standard.
 - 3 Utilizzare un pennello morbido o un aspirapolvere per rimuovere polvere, residui e frammenti di carta intorno e all'interno della stampante.
 - 4 Pulire la parte esterna della stampante con un panno morbido, umido e privo di lanugine.

Note:

- Non utilizzare detersivi e detergenti comuni, poiché potrebbero danneggiare la finitura della stampante.
 - Assicurarsi che tutte le aree della stampante siano asciutte dopo la pulizia.
- 5 Collegare il cavo di alimentazione alla presa elettrica e accendere la stampante.

 **ATTENZIONE - PERICOLO DI LESIONI:** Per evitare il rischio di incendio o scosse elettriche, collegare il cavo di alimentazione a una presa elettrica dotata di messa a terra e con le specifiche adeguate, situata in prossimità del prodotto e facilmente accessibile.

Pulizia dello schermo a sfioramento

⚠ ATTENZIONE - PERICOLO DI SCOSSE ELETTRICHE: per evitare il rischio di scosse elettriche quando si pulisce la parte esterna della stampante, scollegare il cavo di alimentazione dalla presa a muro e scollegare tutti i cavi della stampante prima di procedere.

- 1 Spegnere la stampante e scollegare il cavo di alimentazione dalla presa elettrica.
- 2 Utilizzando un panno morbido, umido e privo di lanugine, pulire lo schermo a sfioramento.

Note:

- Non utilizzare detergenti domestici, poiché potrebbero danneggiare lo schermo a sfioramento.
- Assicurarsi che lo schermo a sfioramento sia asciutto dopo la pulizia.

- 3 Collegare il cavo di alimentazione alla presa elettrica e accendere la stampante.

⚠ ATTENZIONE - PERICOLO DI LESIONI: per evitare il rischio di incendi o scosse elettriche, collegare il cavo di alimentazione a una presa elettrica dotata di messa a terra e con le specifiche adeguate, situata in prossimità del prodotto e facilmente accessibile.

Pulizia dello scanner

- 1 Aprire il coperchio dello scanner.



- 2 Utilizzando un panno morbido, umido e privo di lanugine, pulire le seguenti aree:

- Pannello dell'ADF

Nota: su alcuni modelli di stampante, in questa posizione si trova un vetro dell'ADF anziché un pannello.



- Pannello dello scanner



- Vetro dell'ADF



- Vetro dello scanner



3 Chiudere il coperchio dello scanner.

Pulizia dei gommini di prelievo

- 1** Spegnerne la stampante.
- 2** Scollegare il cavo di alimentazione dalla presa elettrica e poi dalla stampante.
- 3** Aprire lo sportello anteriore, quindi spingerlo con decisione verso il basso.

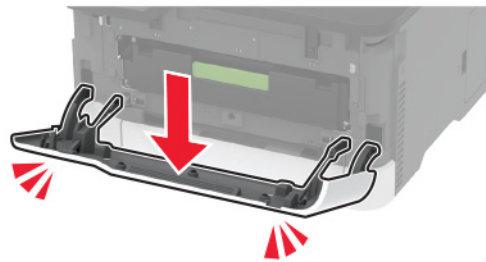

4 Estrarre il vassoio della cartuccia di stampa.



5 Per evitare contaminazioni dovute a perdite di toner, inserire un foglio di carta sulla parte superiore del vassoio della cartuccia di stampa, quindi inserire il vassoio della cartuccia di stampa.

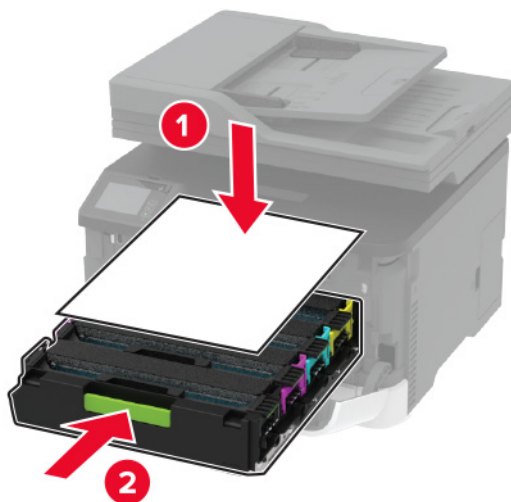

6 Chiudere lo sportello anteriore.

7 Rimuovere il vassoio.



8 Rimuovere il contenitore del toner di scarto.

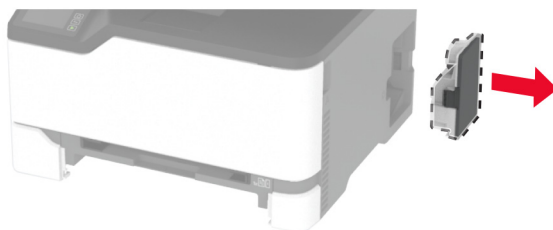

Nota: Per evitare fuoriuscite di toner, tenere la bottiglia in posizione verticale.

9 Poggiare la stampante su un lato.



10 Rimuovere i gommini di prelievo.

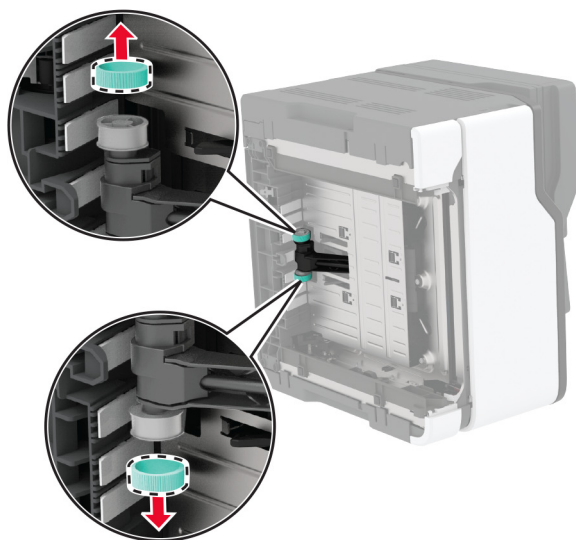
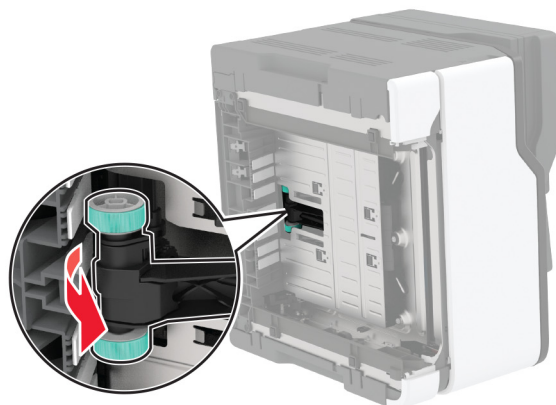

11 Applicare alcol isopropilico su un panno morbido e privo di lanugine, quindi pulire i gommini di prelievo.

12 Inserire i gommini di prelievo.

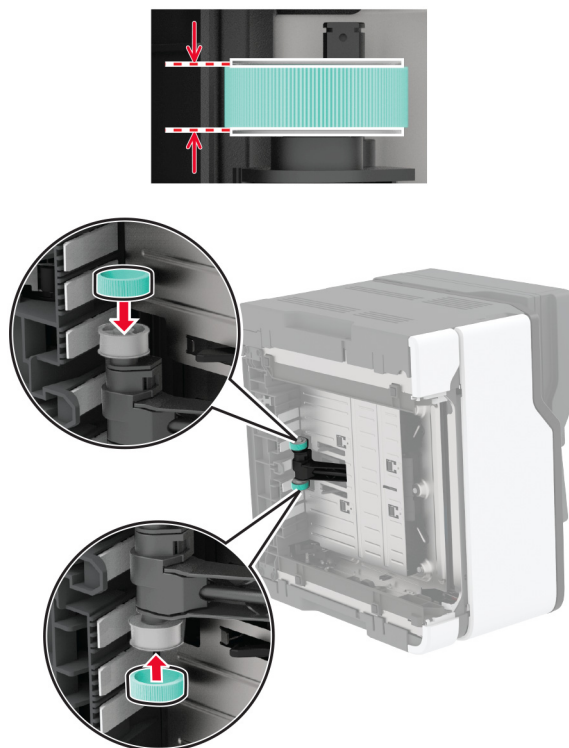

13 Ricollocare la stampante nella posizione originale, quindi inserire il contenitore del toner di scarto.

14 Inserire il vassoio.

15 Aprire lo sportello anteriore, quindi spingerlo con decisione verso il basso.

16 Estrarre il vassoio della cartuccia di stampa.

17 Rimuovere la carta, quindi inserire il vassoio della cartuccia di stampa.

18 Chiudere lo sportello anteriore.

19 Collegare il cavo di alimentazione alla stampante e alla presa elettrica.

⚠ ATTENZIONE - PERICOLO DI LESIONI: per evitare il rischio di incendi o scosse elettriche, collegare il cavo di alimentazione a una presa elettrica dotata di messa a terra e con le specifiche adeguate, situata in prossimità del prodotto e facilmente accessibile.

20 Accendere la stampante.

Risparmio energetico e di carta

Configurazione delle impostazioni della modalità risparmio energetico

Modalità sospensione

- 1 Nella schermata iniziale, toccare **Impostazioni > Periferica > Gestione alimentazione > Timeout > Modalità sospensione**.
- 2 Consente di specificare l'intervallo di tempo durante il quale la stampante rimane inattiva prima di entrare in modalità sospensione.

Modalità ibernazione

- 1 Nella schermata iniziale, toccare **Impostazioni > Periferica > Gestione alimentazione > Timeout > Timeout ibernazione**.
- 2 Selezionare l'intervallo di tempo durante il quale la stampante rimane inattiva prima di entrare in modalità di sospensione.

Note:

- Affinché Timeout ibernazione possa funzionare, impostare Timeout ibernazione alla connessione su Iberna.
- L'Embedded Web Server resta disattivato quando la stampante è in modalità ibernazione.

Regolazione della luminosità del display della stampante

- 1 Nella schermata iniziale, toccare **Impostazioni > Periferica > Preferenze > Luminosità schermo**.
- 2 Regolare l'impostazione.



Conservazione dei materiali di consumo

- Stampare su entrambi i lati della carta.

Nota: La stampa fronte/retro è l'impostazione predefinita nel driver di stampa.

- Stampare più pagine su un singolo foglio di carta.
- Utilizzare la funzione di anteprima per visualizzare come appare il documento prima di stamparlo.
- Stampare una copia del documento per controllare che il relativo contenuto e il formato siano corretti.

Spostamento della stampante in un'altra posizione

-  **ATTENZIONE - PERICOLO DI LESIONI:** Se la stampante pesa più di 20 kg (44 libbre), potrebbe richiedere due o più persone per essere sollevata in modo sicuro.
-  **ATTENZIONE - PERICOLO DI LESIONI:** Per evitare il rischio di incendi o scosse elettriche, utilizzare solo il cavo di alimentazione fornito con il prodotto o componenti sostitutivi autorizzati dal produttore.

 **ATTENZIONE - PERICOLO DI LESIONI:** Per evitare di ferirsi o di danneggiare la stampante, quando si sposta la stampante, seguire le istruzioni riportate di seguito:

- Assicurarsi che tutti gli sportelli e i vassoi siano chiusi.
- Spegnerne la stampante e scollegare il cavo di alimentazione dalla presa elettrica.
- Scollegare tutti i cavi della stampante.
- Se la stampante è dotata di vassoi opzionali separati che poggiano sul pavimento o di opzioni di output collegate, scollegarli prima di spostare la stampante.
- Se la stampante è dotata di una base con ruote, spostarla con cautela nella nuova posizione. Prestare attenzione quando si passa sopra le soglie e le incrinature del pavimento.
- Se la stampante non è dotata di una base con ruote ma è configurata con vassoi opzionali o opzioni di output, rimuovere le opzioni di output e sollevare la stampante per rimuovere i vassoi. Non tentare di sollevare la stampante e le opzioni di output contemporaneamente.
- Utilizzare sempre le maniglie della stampante per sollevarla.
- Il carrello utilizzato per trasportare la stampante deve essere in grado di sostenere l'intera base.
- Il carrello utilizzato per trasportare i componenti hardware opzionali deve avere dimensioni adeguate a sostenerli.
- Mantenere la stampante in posizione verticale.
- Evitare movimenti bruschi.
- Assicurarsi che le dita non siano sotto la stampante mentre viene posizionata.
- Assicurarsi di lasciare spazio sufficiente intorno alla stampante.

Nota: I danni provocati da un errato spostamento della stampante non sono coperti dalla garanzia.

Trasporto della stampante

Per le istruzioni relative alla spedizione, visitare <http://support.lexmark.com> o contattare l'assistenza clienti.

Risoluzione dei problemi

Problemi di qualità di stampa

Individuare l'immagine che presenta lo stesso problema di qualità di stampa che si è verificato, quindi fare clic sul collegamento riportato di seguito per scoprire quali sono i passaggi di risoluzione dei problemi.

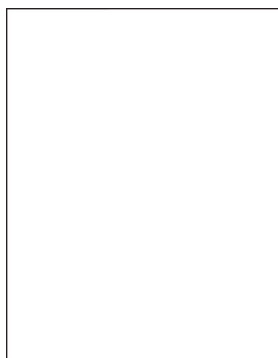

["Pagine vuote o bianche" a pagina 167](#)

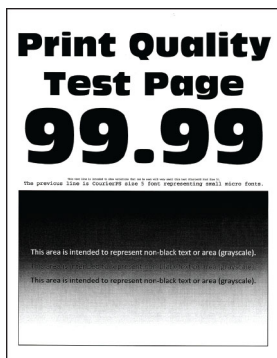

["Stampa scura" a pagina 168](#)

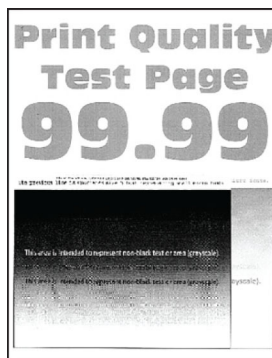

["Immagini sfocate" a pagina 170](#)

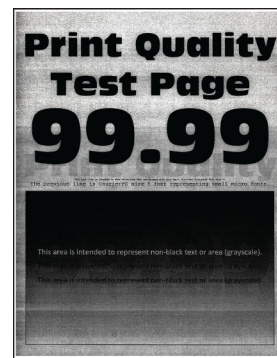

["Sfondo grigio o a colori" a pagina 171](#)



["Margini errati" a pagina 172](#)

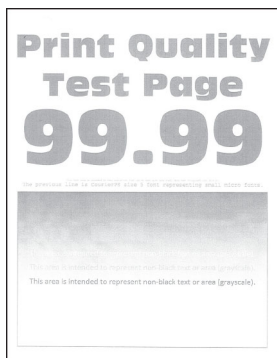

["Stampa chiara" a pagina 173](#)

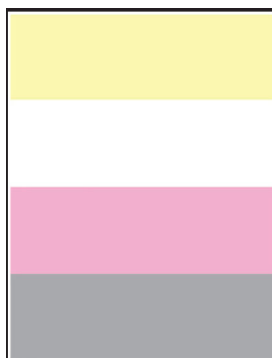

["Colori mancanti" a pagina 175](#)



["Stampa con macchie e punti" a pagina 176](#)



["Arricciamento della carta" a pagina 177](#)



["Stampa storta o inclinata" a pagina 178](#)

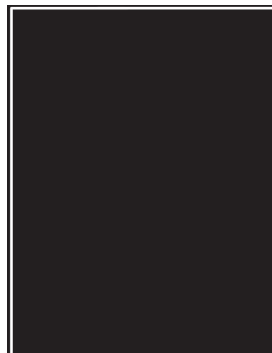

["Immagini nere o a tinta unita" a pagina 179](#)

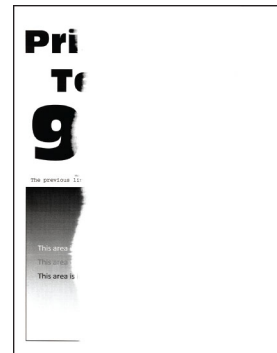

["Testo o immagini tagliate" a pagina 180](#)



"Il toner si stacca facilmente" a [pagina 181](#)

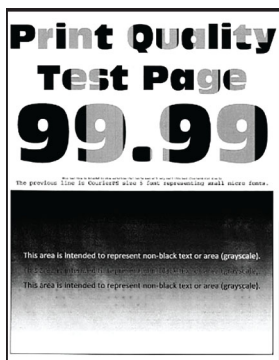

"Densità di stampa non uniforme" a [pagina 182](#)

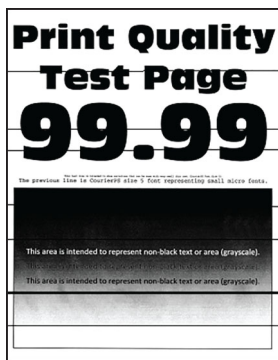

"Linee scure orizzontali" a [pagina 183](#)



"Righe scure verticali" a [pagina 185](#)

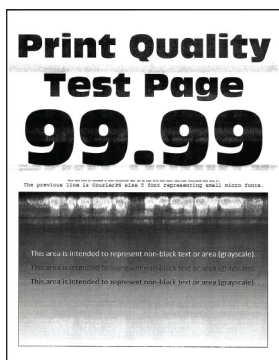

"Linee bianche orizzontali" a [pagina 186](#)



"Linee bianche verticali" a [pagina 188](#)





"Difetti ricorrenti" a [pagina 189](#)

Problemi di stampa

Qualità di stampa scarsa

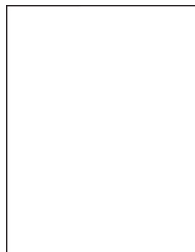
Pagine vuote o bianche



Nota: Prima di risolvere il problema, stampare le pagine di prova della qualità di stampa. Dal pannello di controllo, accedere a **Impostazioni > Risoluzione dei problemi > Stampa pagine prova qualità**. Per i modelli di stampante senza schermo a sfioramento, premere  per scorrere le impostazioni.

Azione	Sì	No
<p>a Aprire lo sportello anteriore, quindi spingere con decisione verso il basso.</p> <p>b Estrarre il vassoio della cartuccia di stampa.</p> <p>c Rimuovere e inserire le cartucce di stampa.</p> <div data-bbox="321 464 854 667" style="text-align: center;"> </div> <p>d Inserire il vassoio della cartuccia di stampa, quindi chiudere lo sportello.</p> <p>e Stampare il documento.</p> <p>La stampante sta stampando pagine vuote o bianche?</p>	<p>Contattare il supporto clienti.</p>	<p>Il problema è stato risolto.</p>

Stampa scura

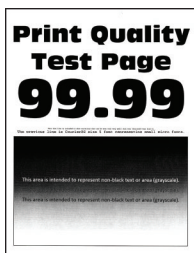

Nota: Prima di risolvere il problema, stampare le pagine di prova della qualità di stampa. Dal pannello di controllo, accedere a **Impostazioni > Risoluzione dei problemi > Stampa pagine prova qualità**. Per i modelli di stampante senza touch-screen, premere **OK** per scorrere le impostazioni.

Azione	Sì	No
<p>Passaggio 1</p> <p>a Eseguire la regolazione del colore.</p> <p>Dal pannello di controllo, scorrere fino a:</p> <p>Impostazioni > Stampa > Qualità > Immagine avanzata > Regolazione colore</p> <p>b Stampare il documento.</p> <p>La stampa è troppo scura?</p>	<p>Andare al passaggio 2.</p>	<p>Il problema è stato risolto.</p>

Azione	Sì	No
<p>Passaggio 2</p> <p>a A seconda del sistema operativo in uso, ridurre l'intensità del toner nella finestra Preferenze di stampa o Stampa.</p> <p>Nota: È anche possibile modificare l'impostazione dal pannello di controllo della stampante. Selezionare:</p> <p>Impostazioni > Qualità > di stampa > Intensità toner</p> <p>b Stampare il documento.</p> <p>La stampa è troppo scura?</p>	<p>Andare al passaggio 3.</p>	<p>Il problema è stato risolto.</p>
<p>Passaggio 3</p> <p>a A seconda del sistema operativo in uso, specificare il tipo di carta nella finestra Preferenze di stampa o Stampa.</p> <p>Note:</p> <ul style="list-style-type: none"> • Accertarsi che l'impostazione corrisponda al tipo di carta caricato. • È anche possibile modificare l'impostazione dal pannello di controllo della stampante. Selezionare: <p>Impostazioni > Carta > Configurazione vassoi > Formato/tipo carta</p> <p>b Stampare il documento.</p> <p>La stampa è troppo scura?</p>	<p>Andare al passaggio 4.</p>	<p>Il problema è stato risolto.</p>
<p>Passaggio 4</p> <p>Verificare che la carta non abbia grana o finiture grezze.</p> <p>Si sta stampando su carta con grana o finiture grezze?</p>	<p>Andare al passaggio 5.</p>	<p>Andare al passo 6.</p>
<p>Passaggio 5</p> <p>a Sostituire la carta con grana o ruvida con carta normale.</p> <p>b Stampare il documento.</p> <p>La stampa è troppo scura?</p>	<p>Andare al passaggio 6.</p>	<p>Il problema è stato risolto.</p>
<p>Passaggio 6</p> <p>a Caricare una risma di carta nuova.</p> <p>Nota: La carta assorbe molta umidità. Conservare la carta nella confezione originale finché non viene utilizzata.</p> <p>b Stampare il documento.</p> <p>La stampa è troppo scura?</p>	<p>Contattare l'assistenza clienti.</p>	<p>Il problema è stato risolto.</p>

Immagini sfocate



Nota: Prima di risolvere il problema, stampare le pagine di prova della qualità di stampa. Dal pannello di controllo, accedere a **Impostazioni > Risoluzione dei problemi > Stampa pagine prova qualità**. Per i modelli di stampante senza schermo a sfioramento, premere **OK** per scorrere le impostazioni.

Azione	Sì	No
<p>Passaggio 1</p> <p>a Caricare nel vassoio il tipo di carta corretto.</p> <p>b Stampare il documento.</p> <p>Sulle stampe sono presenti immagini sfocate?</p>	Andare al passaggio 2.	Il problema è stato risolto.
<p>Passaggio 2</p> <p>a A seconda del sistema operativo in uso, specificare il tipo di carta nella finestra Preferenze di stampa o Stampa.</p> <p>Note:</p> <ul style="list-style-type: none"> • Accertarsi che l'impostazione corrisponda al tipo di carta caricato. • È anche possibile modificare l'impostazione dal pannello di controllo della stampante. Selezionare Impostazioni > Carta > Configurazione vassoi > Formato/tipo carta. <p>b Stampare il documento.</p> <p>Sulle stampe sono presenti immagini sfocate?</p>	Andare al passaggio 3.	Il problema è stato risolto.
<p>Passaggio 3</p> <p>a Eseguire la Regolazione colore.</p> <p>Dal pannello di controllo, scorrere fino a:</p> <p>Impostazioni > Stampa > Qualità > Immagine avanzata > Regolazione colore.</p> <p>b Stampare il documento.</p> <p>Sulle stampe sono presenti immagini sfocate?</p>	Andare al passaggio 4.	Il problema è stato risolto.

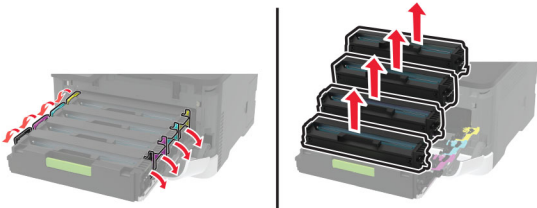
Azione	Sì	No
<p>Passaggio 4</p> <p>a Aprire lo sportello anteriore, quindi spingere con decisione verso il basso.</p> <p>b Estrarre il vassoio della cartuccia di stampa.</p> <p>c Rimuovere e inserire le cartucce di stampa.</p>  <p>d Inserire il vassoio della cartuccia di stampa, quindi chiudere lo sportello.</p> <p>e Stampare il documento.</p> <p>Sulle stampe sono presenti immagini sfocate?</p>	<p>Contattare il supporto clienti.</p>	<p>Il problema è stato risolto.</p>

Sfondo grigio o a colori

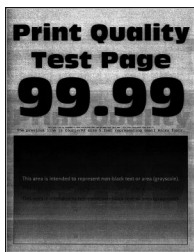

Nota: Prima di risolvere il problema, stampare le pagine di prova della qualità di stampa. Dal pannello di controllo, accedere a **Impostazioni > Risoluzione dei problemi > Stampa pagine prova qualità**. Per i modelli di stampante senza schermo a sfioramento, premere **OK** per scorrere le impostazioni.

Azione	Sì	No
<p>Passaggio 1</p> <p>a Eseguire la Regolazione colore.</p> <p>Dal pannello di controllo, scorrere fino a: Impostazioni > Stampa > Qualità > Immagine avanzata > Regolazione colore.</p> <p>b Stampare il documento.</p> <p>Sulle stampe è visibile uno sfondo grigio o a colori?</p>	<p>Andare al passaggio 2.</p>	<p>Il problema è stato risolto.</p>

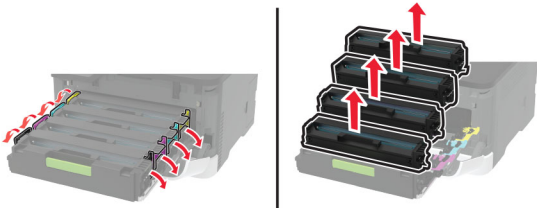
Azione	Sì	No
<p>Passaggio 2</p> <p>a Aprire lo sportello anteriore, quindi spingere con decisione verso il basso.</p> <p>b Estrarre il vassoio della cartuccia di stampa.</p> <p>c Rimuovere e inserire le cartucce di stampa.</p>  <p>d Inserire il vassoio della cartuccia di stampa, quindi chiudere lo sportello.</p> <p>e Stampare il documento.</p> <p>Sulle stampe è visibile uno sfondo grigio o a colori?</p>	<p>Contattare il supporto clienti.</p>	<p>Il problema è stato risolto.</p>

Margini errati



Azione	Sì	No
<p>Passaggio 1</p> <p>a Regolare le guide della carta nella posizione appropriata per la carta caricata.</p> <p>b Stampare il documento.</p> <p>I margini sono corretti?</p>	<p>Il problema è stato risolto.</p>	<p>Andare al passaggio 2.</p>
<p>Passaggio 2</p> <p>a Impostare le dimensioni della carta. Dal pannello di controllo, scorrere fino a: Impostazioni > Carta > Configurazione vassoi > Formato/tipo carta</p> <p>b Stampare il documento.</p> <p>I margini sono corretti?</p>	<p>Il problema è stato risolto.</p>	<p>Andare al passaggio 3.</p>

Azione	Sì	No
<p>Passaggio 3</p> <p>a A seconda del sistema operativo in uso, specificare il formato carta nella finestra Preferenze di stampa o Stampa.</p> <p>Nota: Accertarsi che l'impostazione corrisponda al tipo di carta caricato.</p> <p>b Stampare il documento.</p> <p>I margini sono corretti?</p>	<p>Il problema è stato risolto.</p>	<p>Contattare l'assistenza clienti.</p>

Stampa chiara



Nota: Prima di risolvere il problema, stampare le pagine di prova della qualità di stampa. Dal pannello di controllo, accedere a **Impostazioni > Risoluzione dei problemi > Stampa pagine prova qualità**. Per i modelli di stampante senza schermo a sfioramento, premere  per scorrere le impostazioni.

Azione	Sì	No
<p>Passaggio 1</p> <p>a Eseguire la Regolazione colore. Dal pannello di controllo, scorrere fino a: Impostazioni > Stampa > Qualità > Immagine avanzata > Regolazione colore.</p> <p>b Stampare il documento.</p> <p>La stampa è chiara?</p>	<p>Andare al passaggio 2.</p>	<p>Il problema è stato risolto.</p>
<p>Passaggio 2</p> <p>a A seconda del sistema operativo in uso, aumentare l'intensità del toner nella finestra Preferenze di stampa o Stampa.</p> <p>Nota: È anche possibile modificare l'impostazione dal pannello di controllo della stampante. Selezionare Impostazioni > Stampa > Qualità > Intensità toner.</p> <p>b Stampare il documento.</p> <p>La stampa è chiara?</p>	<p>Andare al passaggio 3.</p>	<p>Il problema è stato risolto.</p>

Azione	Sì	No
<p>Passaggio 3</p> <p>a Disattivare l'opzione Risparmio colore. Dal pannello di controllo, scorrere fino a: Impostazioni > Stampa > Qualità > Risparmio colore.</p> <p>b Stampare il documento.</p> <p>La stampa è chiara?</p>	<p>Andare al passaggio 4.</p>	<p>Il problema è stato risolto.</p>
<p>Passaggio 4</p> <p>a A seconda del sistema operativo in uso, specificare il tipo di carta nella finestra Preferenze di stampa o Stampa.</p> <p>Note:</p> <ul style="list-style-type: none"> • Accertarsi che l'impostazione corrisponda al tipo di carta caricato. • È anche possibile modificare l'impostazione dal pannello di controllo della stampante. Selezionare Impostazioni > Carta > Configurazione vassoi > Formato/tipo carta. <p>b Stampare il documento.</p> <p>La stampa è chiara?</p>	<p>Andare al passaggio 5.</p>	<p>Il problema è stato risolto.</p>
<p>Passaggio 5</p> <p>Verificare se la carta ha grana o finiture grezze.</p> <p>Si sta stampando su carta con grana o finiture grezze?</p>	<p>Andare al passaggio 6.</p>	<p>Andare al passaggio 7.</p>
<p>Passaggio 6</p> <p>a Sostituire la carta con grana o ruvida con carta normale.</p> <p>b Stampare il documento.</p> <p>La stampa è chiara?</p>	<p>Andare al passaggio 7.</p>	<p>Il problema è stato risolto.</p>
<p>Passaggio 7</p> <p>a Caricare una risma di carta nuova.</p> <p>Nota: La carta assorbe molta umidità. Conservare la carta nella confezione originale finché non viene utilizzata.</p> <p>b Stampare il documento.</p> <p>La stampa è chiara?</p>	<p>Andare al passaggio 8.</p>	<p>Il problema è stato risolto.</p>

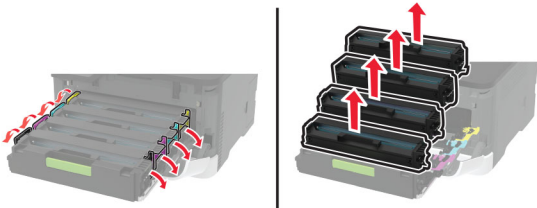
Azione	Sì	No
<p>Passaggio 8</p> <p>a Aprire lo sportello anteriore, quindi spingere con decisione verso il basso.</p> <p>b Estrarre il vassoio della cartuccia di stampa.</p> <p>c Rimuovere e inserire le cartucce di stampa.</p>  <p>d Inserire il vassoio della cartuccia di stampa, quindi chiudere lo sportello.</p> <p>e Stampare il documento.</p> <p>La stampa è chiara?</p>	<p>Contattare il supporto clienti.</p>	<p>Il problema è stato risolto.</p>

Colori mancanti

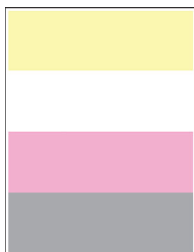

Nota: prima di risolvere il problema, stampare le pagine di prova della qualità di stampa. Dal pannello di controllo, accedere a **Impostazioni > Risoluzione dei problemi > Stampa pagine prova qualità**. Per i modelli di stampante senza schermo a sfioramento, premere  per scorrere le impostazioni.

Azione	Sì	No
<p>a Aprire lo sportello anteriore, quindi spingerlo con decisione verso il basso.</p> <p>b Estrarre il vassoio della cartuccia di stampa.</p> <p>c Rimuovere, quindi inserire la cartuccia di stampa del colore mancante.</p> <p>d Inserire il vassoio della cartuccia di stampa, quindi chiudere lo sportello.</p> <p>e Stampare il documento.</p> <p>Alcuni colori risultano mancanti sulle stampe?</p>	<p>Contattare assistenza clienti.</p>	<p>Il problema è stato risolto.</p>

Stampa con macchie e punti



Nota: Prima di risolvere il problema, stampare le pagine di prova della qualità di stampa. Dal pannello di controllo, accedere a **Impostazioni > Risoluzione dei problemi > Stampa pagine prova qualità**. Per i modelli di stampante senza schermo a sfioramento, premere **OK** per scorrere le impostazioni.

Azione	Sì	No
<p>Passaggio 1 Verificare che la stampante non sia contaminata dalla perdita di toner.</p> <p>Sono presenti perdite di toner nella stampante?</p>	Andare al passaggio 2.	Contattare il supporto clienti .
<p>Passaggio 2</p> <p>a Dal pannello di controllo, scorrere fino a: Impostazioni > Carta > Configurazione vassoi > Formato/tipo carta</p> <p>b Verificare se le impostazioni relative al formato e al tipo di carta corrispondono alla carta caricata.</p> <p>Nota: verificare che la carta non abbia una superficie ruvida o poco levigata.</p> <p>Le impostazioni corrispondono?</p>	Andare al passaggio 4.	Andare al passaggio 3.
<p>Passaggio 3</p> <p>a A seconda del sistema operativo in uso, specificare il formato e il tipo di carta nella finestra di dialogo Preferenze di stampa o Stampa.</p> <p>Nota: Accertarsi che tutte le impostazioni corrispondano al tipo di carta caricato.</p> <p>b Stampare il documento.</p> <p>La stampa contiene macchie?</p>	Andare al passaggio 4.	Il problema è stato risolto.
<p>Passaggio 4</p> <p>a Caricare una risma di carta nuova.</p> <p>Nota: La carta assorbe molta umidità. Conservare la carta nella confezione originale finché non viene utilizzata.</p> <p>b Stampare il documento.</p> <p>La stampa contiene macchie?</p>	Andare al passaggio 5.	Il problema è stato risolto.

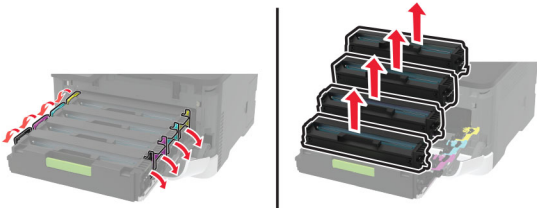
Azione	Sì	No
<p>Passaggio 5</p> <p>a Aprire lo sportello anteriore, quindi spingere con decisione verso il basso.</p> <p>b Estrarre il vassoio della cartuccia di stampa.</p> <p>c Rimuovere e inserire le cartucce di stampa.</p> <div style="text-align: center;">  </div> <p>d Inserire il vassoio della cartuccia di stampa, quindi chiudere lo sportello.</p> <p>e Stampare il documento.</p> <p>La stampa contiene macchie?</p>	<p>Contattare il supporto clienti.</p>	<p>Il problema è stato risolto.</p>

Arricciamento della carta



Azione	Sì	No
<p>Passaggio 1</p> <p>a Regolare le guide nel vassoio adattandole alle dimensioni della carta caricata.</p> <p>b Stampare il documento.</p> <p>La carta è arricciata?</p>	<p>Andare al passaggio 2.</p>	<p>Il problema è stato risolto.</p>

Azione	Sì	No
<p>Passaggio 2</p> <p>a A seconda del sistema operativo in uso, specificare il tipo di carta nella finestra Preferenze di stampa o Stampa.</p> <p>Note:</p> <ul style="list-style-type: none"> • Accertarsi che l'impostazione corrisponda al tipo di carta caricato. • È anche possibile modificare l'impostazione dal pannello di controllo della stampante. Selezionare: <p>Impostazioni > Carta > Configurazione vassoi > Formato/tipo carta</p> <p>b Stampare il documento.</p> <p>La carta è arricciata?</p>	<p>Andare al passaggio 3.</p>	<p>Il problema è stato risolto.</p>
<p>Passaggio 3</p> <p>Stampare sull'altro lato della carta.</p> <p>a Rimuovere la carta, rovesciarla, e ricaricarla.</p> <p>b Stampare il documento.</p> <p>La carta è arricciata?</p>	<p>Andare al passaggio 4.</p>	<p>Il problema è stato risolto.</p>
<p>Passaggio 4</p> <p>a Caricare una risma di carta nuova.</p> <p>Nota: La carta assorbe molta umidità. Conservare la carta nella confezione originale finché non viene utilizzata.</p> <p>b Stampare il documento.</p> <p>La carta è arricciata?</p>	<p>Contattare supporto clienti.</p>	<p>Il problema è stato risolto.</p>

Stampa storta o inclinata



Nota: prima di risolvere il problema, stampare le pagine di prova della qualità di stampa. Dal pannello di controllo, accedere a **Impostazioni > Risoluzione dei problemi > Stampa pagine prova qualità**. Per i modelli di stampante senza schermo a sfioramento, premere il **OK** per scorrere le impostazioni.

Azione	Sì	No
<p>Passaggio 1</p> <p>a Regolare le guide della carta nel vassoio nella posizione corretta per la carta caricata.</p> <p>b Stampare il documento.</p> <p>La stampa è storta o inclinata?</p>	Andare al passaggio 2.	Il problema è stato risolto.
<p>Passaggio 2</p> <p>a Caricare una risma di carta nuova.</p> <p>Nota: La carta assorbe molta umidità. Conservare la carta nella confezione originale finché non viene utilizzata.</p> <p>b Stampare il documento.</p> <p>La stampa è storta o inclinata?</p>	Andare al passaggio 3.	Il problema è stato risolto.
<p>Passaggio 3</p> <p>a Verificare se la carta caricata è supportata.</p> <p>Nota: se la carta non è supportata, caricare un tipo di carta supportato.</p> <p>b Stampare il documento.</p> <p>La stampa è storta o inclinata?</p>	Contattare l'assistenza clienti .	Il problema è stato risolto.

Immagini nere o a tinta unita

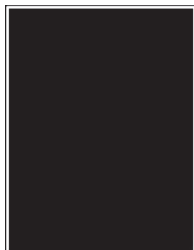

Nota: Prima di risolvere il problema, stampare le pagine di prova della qualità di stampa. Dal pannello di controllo, accedere a **Impostazioni > Risoluzione dei problemi > Stampa pagine prova qualità**. Per i modelli di stampante senza schermo a sfioramento, premere  per scorrere le impostazioni.

Azione	Sì	No
<p>a Aprire lo sportello anteriore, quindi spingere con decisione verso il basso.</p> <p>b Estrarre il vassoio della cartuccia di stampa.</p> <p>c Rimuovere e inserire le cartucce di stampa.</p> <div data-bbox="321 464 854 674" style="text-align: center;"> </div> <p>d Inserire il vassoio della cartuccia di stampa, quindi chiudere lo sportello.</p> <p>e Stampare il documento.</p> <p>La stampante produce immagini a colori o in nero a tinta unita?</p>	<p>Contattare il supporto clienti.</p>	<p>Il problema è stato risolto.</p>

Testo o immagini tagliate





Nota: Prima di risolvere il problema, stampare le pagine di prova della qualità di stampa. Dal pannello di controllo, accedere a **Impostazioni > Risoluzione dei problemi > Stampa pagine prova qualità**. Per i modelli di stampante senza schermo a sfioramento, premere **OK** per scorrere le impostazioni.

Azione	Sì	No
<p>Passaggio 1</p> <p>a Regolare le guide della carta nel vassoio nella posizione corretta per la carta caricata.</p> <p>b Stampare il documento.</p> <p>Il testo o le immagini sono tagliati?</p>	<p>Andare al passaggio 2.</p>	<p>Il problema è stato risolto.</p>

Azione	Sì	No
<p>Passaggio 2</p> <p>a A seconda del sistema operativo in uso, specificare il formato della carta nella finestra Preferenze di stampa o Stampa.</p> <p>Note:</p> <ul style="list-style-type: none"> • Accertarsi che l'impostazione corrisponda al tipo di carta caricato. • È anche possibile modificare l'impostazione dal pannello di controllo della stampante. Selezionare Impostazioni > Carta > Configurazione vassoi > Formato/tipo carta. <p>b Stampare il documento.</p> <p>Il testo o le immagini sono tagliati?</p>	<p>Andare al passaggio 3.</p>	<p>Il problema è stato risolto.</p>
<p>Passaggio 3</p> <p>a Aprire lo sportello anteriore, quindi spingere con decisione verso il basso.</p> <p>b Estrarre il vassoio della cartuccia di stampa.</p> <p>c Rimuovere e inserire le cartucce di stampa.</p> <div data-bbox="321 940 852 1144" data-label="Image"> <p>The diagram consists of two parts. On the left, a printer's front door is shown opening, with red arrows indicating the door's movement. On the right, the cartridge tray is shown being pulled out, with red arrows indicating the direction of movement. Below the tray, three individual cartridge slots are visible, each with a red arrow pointing upwards, indicating where to insert the cartridges.</p> </div> <p>d Inserire il vassoio della cartuccia di stampa, quindi chiudere lo sportello.</p> <p>e Stampare il documento.</p> <p>Il testo o le immagini sono tagliati?</p>	<p>Contattare il supporto clienti.</p>	<p>Il problema è stato risolto.</p>

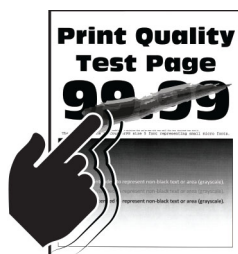
Il toner si stacca facilmente



Nota: Prima di risolvere il problema, stampare le pagine di prova della qualità di stampa. Dal pannello di controllo, accedere a **Impostazioni > Risoluzione dei problemi > Stampa pagine prova qualità**. Per i modelli di stampante senza touch-screen, premere  per scorrere le impostazioni.

Azione	Sì	No
<p>Passaggio 1</p> <p>a A seconda del sistema operativo in uso, specificare il tipo di carta nella finestra Preferenze di stampa o Stampa.</p> <p>Note:</p> <ul style="list-style-type: none"> • Accertarsi che l'impostazione corrisponda al tipo di carta caricato. • È anche possibile modificare l'impostazione dal pannello di controllo della stampante. Selezionare: <p>Impostazioni > Carta > Configurazione vassoi > Formato/tipo carta</p> <p>b Stampare il documento.</p> <p>Il toner si stacca facilmente?</p>	<p>Andare al passaggio 2.</p>	<p>Il problema è stato risolto.</p>
<p>Passaggio 2</p> <p>a Verificare se il peso carta è supportato.</p> <p>Nota: se il peso carta non è supportato, caricare una carta di peso supportato.</p> <p>b Stampare il documento.</p> <p>Il toner si stacca facilmente?</p>	<p>Andare al passaggio 3.</p>	<p>Il problema è stato risolto.</p>
<p>Passaggio 3</p> <p>a Caricare una risma di carta nuova.</p> <p>Nota: La carta assorbe molta umidità. Conservare la carta nella confezione originale finché non viene utilizzata.</p> <p>b Stampare il documento.</p> <p>Il toner si stacca facilmente?</p>	<p>Contattare l'assistenza clienti.</p>	<p>Il problema è stato risolto.</p>

Densità di stampa non uniforme

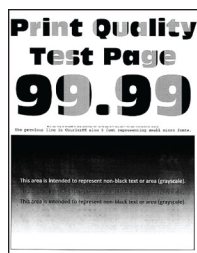

Nota: Prima di risolvere il problema, stampare le pagine di prova della qualità di stampa. Dal pannello di controllo, accedere a **Impostazioni > Risoluzione dei problemi > Stampa pagine prova qualità**. Per i modelli di stampante senza schermo a sfioramento, premere  per scorrere le impostazioni.

Azione	Sì	No
<p>a Aprire lo sportello anteriore, quindi spingere con decisione verso il basso.</p> <p>b Estrarre il vassoio della cartuccia di stampa.</p> <p>c Rimuovere e inserire le cartucce di stampa.</p> <div data-bbox="321 464 854 674" style="text-align: center;"> </div> <p>d Inserire il vassoio della cartuccia di stampa, quindi chiudere lo sportello.</p> <p>e Stampare il documento.</p> <p>La densità di stampa non è uniforme?</p>	<p>Contattare il supporto clienti.</p>	<p>Il problema è stato risolto.</p>

Linee scure orizzontali



Note:

- prima di risolvere il problema, stampare le pagine di prova della qualità di stampa. Dal pannello di controllo, accedere a **Impostazioni > Risoluzione dei problemi > Stampa pagine prova qualità**. Per i modelli di stampante senza schermo a sfioramento, premere **OK** per scorrere le impostazioni.
- Se sulle stampe continuano a essere presenti linee scure orizzontali, vedere l'argomento "Difetti ricorrenti".

Azione	Sì	No
<p>Passaggio 1</p> <p>a A seconda del sistema operativo in uso, specificare il tipo di carta nella finestra Preferenze di stampa o Stampa.</p> <p>Note:</p> <ul style="list-style-type: none"> • Accertarsi che l'impostazione corrisponda al tipo di carta caricato. • È anche possibile modificare l'impostazione dal pannello di controllo della stampante. Selezionare Impostazioni > Carta > Configurazione vassoi > Formato/tipo carta. <p>b Stampare il documento.</p> <p>Sono presenti righe scure sulle stampe?</p>	<p>Andare al passaggio 2.</p>	<p>Il problema è stato risolto.</p>
<p>Passaggio 2</p> <p>a Caricare una risma di carta nuova.</p> <p>Nota: la carta assorbe molta umidità. Conservare la carta nella confezione originale finché non viene usata.</p> <p>b Stampare il documento.</p> <p>Sono presenti righe scure sulle stampe?</p>	<p>Andare al passaggio 3.</p>	<p>Il problema è stato risolto.</p>
<p>Passaggio 3</p> <p>a Aprire lo sportello anteriore, quindi spingerlo con decisione verso il basso.</p> <p>b Estrarre il vassoio della cartuccia di stampa.</p> <p>c Rimuovere e inserire le cartucce di stampa.</p> <div data-bbox="321 1213 857 1415" data-label="Image"> <p>The image consists of two parts. On the left, a 3D cutaway view of the printer's front panel shows the cartridge tray being pushed down, indicated by red arrows. On the right, another 3D cutaway view shows the cartridge tray being pulled out of the printer, with red arrows indicating the direction of movement.</p> </div> <p>d Inserire il vassoio della cartuccia di stampa, quindi chiudere lo sportello.</p> <p>e Stampare il documento.</p> <p>Sono presenti righe scure sulle stampe?</p>	<p>Andare al passaggio 4.</p>	<p>Il problema è stato risolto.</p>
<p>Passaggio 4</p> <p>a Eseguire la Regolazione colore. Dal pannello di controllo, accedere a: Impostazioni > Stampa > Qualità > Immagine avanzata > Regolazione colore</p> <p>b Stampare il documento.</p> <p>Sono presenti righe scure sulle stampe?</p>	<p>Contattare assistenza clienti.</p>	<p>Il problema è stato risolto.</p>

Righe scure verticali



Nota: Prima di risolvere il problema, stampare le pagine di prova della qualità di stampa. Dal pannello di controllo, accedere a **Impostazioni > Risoluzione dei problemi > Stampa pagine prova qualità**. Per i modelli di stampante senza schermo a sfioramento, premere **OK** per scorrere le impostazioni.

Azione	Sì	No
<p>Passaggio 1</p> <p>a A seconda del sistema operativo in uso, specificare il tipo di carta nella finestra Preferenze di stampa o Stampa.</p> <p>Note:</p> <ul style="list-style-type: none"> • Accertarsi che l'impostazione corrisponda al tipo di carta caricato. • È anche possibile modificare l'impostazione dal pannello di controllo della stampante. Selezionare Impostazioni > Carta > Configurazione vassoi > Formato/tipo carta. <p>b Stampare il documento.</p> <p>Sono presenti righe scure verticali sulle stampe?</p>	<p>Andare al passaggio 2.</p>	<p>Il problema è stato risolto.</p>
<p>Passaggio 2</p> <p>a Caricare una risma di carta nuova.</p> <p>Nota: La carta assorbe molta umidità. Conservare la carta nella confezione originale finché non viene usata.</p> <p>b Stampare il documento.</p> <p>Sono presenti righe scure verticali sulle stampe?</p>	<p>Andare al passaggio 3.</p>	<p>Il problema è stato risolto.</p>

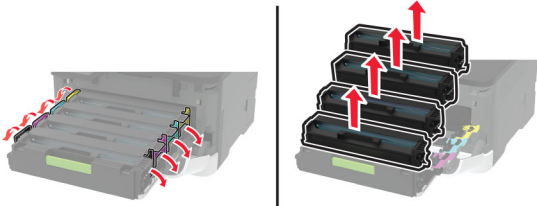
Azione	Sì	No
<p>Passaggio 3</p> <p>a Aprire lo sportello anteriore, quindi spingere con decisione verso il basso.</p> <p>b Estrarre il vassoio della cartuccia di stampa.</p> <p>c Rimuovere e inserire le cartucce di stampa.</p>  <p>d Inserire il vassoio della cartuccia di stampa, quindi chiudere lo sportello.</p> <p>e Stampare il documento.</p> <p>Sono presenti righe scure verticali sulle stampe?</p>	<p>Contattare il supporto clienti.</p>	<p>Il problema è stato risolto.</p>

Linee bianche orizzontali



Note:

- prima di risolvere il problema, stampare le pagine di prova della qualità di stampa. Dal pannello di controllo, accedere a **Impostazioni > Risoluzione dei problemi > Stampa pagine prova qualità**. Per i modelli di stampante senza schermo a sfioramento, premere **OK** per scorrere le impostazioni.
- Se sulle stampe continuano a essere presenti linee bianche orizzontali, vedere l'argomento "Difetti ricorrenti".

Azione	Sì	No
<p>Passaggio 1</p> <p>a A seconda del sistema operativo in uso, specificare il tipo di carta nella finestra Preferenze di stampa o Stampa.</p> <p>Note:</p> <ul style="list-style-type: none"> • Accertarsi che l'impostazione corrisponda al tipo di carta caricato. • È anche possibile modificare l'impostazione dal pannello di controllo della stampante. Selezionare Impostazioni > Carta > Configurazione vassoi > Formato/tipo carta. <p>b Stampare il documento.</p> <p>Sulle stampe sono presenti linee bianche orizzontali?</p>	<p>Andare al passaggio 2.</p>	<p>Il problema è stato risolto.</p>
<p>Passaggio 2</p> <p>a Aprire lo sportello anteriore, quindi spingerlo con decisione verso il basso.</p> <p>b Estrarre il vassoio della cartuccia di stampa.</p> <p>c Rimuovere e inserire le cartucce di stampa.</p> <div data-bbox="321 947 854 1150" data-label="Image"> <p>The image consists of two parts. On the left, a printer's front panel is shown with the cartridge tray being pushed down, indicated by red arrows. On the right, the tray is open, and three cartridges (cyan, magenta, yellow) are shown being inserted into their respective slots, also indicated by red arrows.</p> </div> <p>d Inserire il vassoio della cartuccia di stampa, quindi chiudere lo sportello.</p> <p>e Stampare il documento.</p> <p>Sulle stampe sono presenti linee bianche orizzontali?</p>	<p>Andare al passaggio 3.</p>	<p>Il problema è stato risolto.</p>
<p>Passaggio 3</p> <p>a Eseguire la Regolazione colore. Dal pannello di controllo, accedere a: Impostazioni > Stampa > Qualità > Immagine avanzata > Regolazione colore</p> <p>b Stampare il documento.</p> <p>Sulle stampe sono presenti linee bianche orizzontali?</p>	<p>Contattare assistenza clienti.</p>	<p>Il problema è stato risolto.</p>

Linee bianche verticali



Nota: Prima di risolvere il problema, stampare le pagine di prova della qualità di stampa. Dal pannello di controllo, accedere a **Impostazioni > Risoluzione dei problemi > Stampa pagine prova qualità**. Per i modelli di stampante senza schermo a sfioramento, premere **OK** per scorrere le impostazioni.

Azione	Sì	No
<p>Passaggio 1</p> <p>a A seconda del sistema operativo in uso, specificare il tipo di carta nella finestra Preferenze di stampa o Stampa.</p> <p>Note:</p> <ul style="list-style-type: none"> • Accertarsi che l'impostazione corrisponda al tipo di carta caricato. • È anche possibile modificare l'impostazione dal pannello di controllo della stampante. Selezionare Impostazioni > Carta > Configurazione vassoi > Formato/tipo carta. <p>b Stampare il documento.</p> <p>Sulle stampe sono presenti linee bianche verticali?</p>	<p>Andare al passaggio 2.</p>	<p>Il problema è stato risolto.</p>
<p>Passaggio 2</p> <p>Controllare che il tipo di carta utilizzato sia corretto.</p> <p>a Caricare l'origine carta con il tipo di carta consigliato.</p> <p>b Stampare il documento.</p> <p>Sulle stampe sono presenti linee bianche verticali?</p>	<p>Andare al passaggio 3.</p>	<p>Il problema è stato risolto.</p>

Azione	Sì	No
<p>Passaggio 3</p> <p>a Aprire lo sportello anteriore, quindi spingere con decisione verso il basso.</p> <p>b Estrarre il vassoio della cartuccia di stampa.</p> <p>c Rimuovere e inserire le cartucce di stampa.</p> <div data-bbox="321 489 854 695" style="text-align: center;"> </div> <p>d Inserire il vassoio della cartuccia di stampa, quindi chiudere lo sportello.</p> <p>e Stampare il documento.</p> <p>Sulle stampe sono presenti linee bianche verticali?</p>	<p>Contattare il supporto clienti.</p>	<p>Il problema è stato risolto.</p>

Difetti ricorrenti



Nota: prima di risolvere il problema, stampare le pagine di prova della qualità di stampa. Dal pannello di controllo, accedere a **Impostazioni > Risoluzione dei problemi > Stampa pagine prova qualità**. Per i modelli di stampante senza schermo a sfioramento, premere **OK** per scorrere le impostazioni.

Azione	Sì	No
<p>a Utilizzando Stampa pagine prova qualità, misurare la distanza tra i difetti ricorrenti nella pagina del colore interessato.</p> <p>b Controllare se i difetti ricorrenti corrispondono a una delle seguenti misure:</p> <p>Cartucce di stampa</p> <ul style="list-style-type: none"> • 25,70 mm (1,01 poll.) • 35,30 mm (1,39 poll.) • 75,6 mm (2,98 poll.) • 26,7 mm (1,05 poll.) <p>Fusore</p> <ul style="list-style-type: none"> • 56,5 mm (2,22 poll.) <p>Modulo di trasferimento</p> <ul style="list-style-type: none"> • 25,10 mm (0,99 poll.) • 59,70 mm (2,35 poll.) • 28,30 mm (1,11 poll.) • 65 mm (2,56 poll.) • 44 mm (1,73 poll.) <p>I difetti ricorrenti corrispondono a una delle misure?</p>	<p>Annotare la distanza, quindi contattare assistenza clienti.</p>	<p>Annotare la distanza, quindi contattare assistenza clienti.</p>

I processi di stampa non vengono eseguiti

Azione	Sì	No
<p>Passaggio 1</p> <p>a Dal documento che si sta tentando di stampare, aprire la finestra di dialogo Stampa e verificare che sia selezionata la stampante corretta.</p> <p>b Stampare il documento.</p> <p>Il documento viene stampato?</p>	<p>Il problema è stato risolto.</p>	<p>Andare al passaggio 2.</p>
<p>Passaggio 2</p> <p>a Verificare se la stampante è accesa.</p> <p>b Risolvere i messaggi di errore che vengono visualizzati sul display.</p> <p>c Stampare il documento.</p> <p>Il documento viene stampato?</p>	<p>Il problema è stato risolto.</p>	<p>Andare al passaggio 3.</p>
<p>Passaggio 3</p> <p>a Verificare se le porte funzionano e se i cavi sono collegati correttamente al computer e alla stampante.</p> <p>Per ulteriori informazioni, consultare la documentazione relativa all'installazione fornita con la stampante.</p> <p>b Stampare il documento.</p> <p>Il documento viene stampato?</p>	<p>Il problema è stato risolto.</p>	<p>Andare al passaggio 4.</p>

Azione	Sì	No
<p>Passaggio 4</p> <p>a Spegnere la stampante, attendere 10 secondi circa e riaccenderla.</p> <p>b Stampare il documento.</p> <p>Il documento viene stampato?</p>	Il problema è stato risolto.	Andare al passaggio 5.
<p>Passaggio 5</p> <p>a Rimuovere e poi reinstallare il driver di stampa.</p> <p>b Stampare il documento.</p> <p>Il documento viene stampato?</p>	Il problema è stato risolto.	Contattare l'assistenza clienti .

Stampa lenta

Azione	Sì	No
<p>Passaggio 1</p> <p>Verificare che il cavo della stampante sia collegato correttamente alla stampante e al computer, al server di stampa, alle opzioni o ad altre periferiche di rete.</p> <p>La stampante è lenta?</p>	Andare al passaggio 2.	Il problema è stato risolto.
<p>Passaggio 2</p> <p>a Accertarsi che la stampante non sia in Modalità silenziosa. Nella schermata iniziale, toccare Impostazioni > Periferica > Manutenzione > Menu Configurazione > Operazioni periferica > Modalità silenziosa.</p> <p>b Stampare il documento.</p> <p>La stampante è lenta?</p>	Andare al passaggio 3.	Il problema è stato risolto.
<p>Passaggio 3</p> <p>a A seconda del sistema operativo in uso, specificare la risoluzione di stampa nella finestra Preferenze di stampa o Stampa.</p> <p>b Impostare la risoluzione su 4800 CQ.</p> <p>c Stampare il documento.</p> <p>La stampante è lenta?</p>	Andare al passaggio 4.	Il problema è stato risolto.

Azione	Sì	No
<p>Passaggio 4</p> <p>a A seconda del sistema operativo in uso, specificare il tipo di carta nella finestra Preferenze di stampa o Stampa.</p> <p>Note:</p> <ul style="list-style-type: none"> • Accertarsi che l'impostazione corrisponda al tipo di carta caricato. • È anche possibile modificare l'impostazione dal pannello di controllo della stampante. Nella schermata iniziale, toccare Impostazioni > Carta > Configurazione vassoi > Formato/tipo carta. • Con tipi di carta con un peso superiore la velocità di stampa diminuisce. • Con tipi di carta con una larghezza inferiore ai formati Letter, A4 e Legal, la velocità di stampa potrebbe diminuire. <p>b Stampare il documento.</p> <p>La stampante è lenta?</p>	<p>Andare al passaggio 5.</p>	<p>Il problema è stato risolto.</p>
<p>Passaggio 5</p> <p>a Verificare che le impostazioni della stampante relative alla grana e al peso corrispondano alle caratteristiche della carta caricata. Nella schermata iniziale, toccare Impostazioni > Carta > Configurazione dei supporti > Tipi di supporto.</p> <p>Nota: Per i tipi di carta pesante o a grana ruvida, la velocità di stampa potrebbe diminuire.</p> <p>b Stampare il documento.</p> <p>La stampante è lenta?</p>	<p>Andare al passaggio 6.</p>	<p>Il problema è stato risolto.</p>
<p>Passaggio 6</p> <p>Rimuovere i processi in attesa.</p> <p>La stampante è lenta?</p>	<p>Andare al passaggio 7.</p>	<p>Il problema è stato risolto.</p>
<p>Passaggio 7</p> <p>a Accertarsi che la stampante non si stia surriscaldando.</p> <p>Note:</p> <ul style="list-style-type: none"> • Attendere il raffreddamento della stampante dopo un processo di stampa lungo. • Osservare la temperatura ambientale consigliata per la stampante. Per ulteriori informazioni, vedere "Scelta della posizione della stampante" a pagina 20. <p>b Stampare il documento.</p> <p>La stampante è lenta?</p>	<p>Contatto assistenza clienti.</p>	<p>Il problema è stato risolto.</p>

La carta o il vassoio utilizzato per la stampa del processo non è corretto

Azione	Sì	No
<p>Passaggio 1</p> <p>a Verificare che la carta utilizzata sia di tipo corretto.</p> <p>b Stampare il documento.</p> <p>Per la stampa del documento si sta utilizzando il tipo corretto di carta?</p>	Andare al passaggio 2.	Caricare carta di formato e tipo corretti.
<p>Passaggio 2</p> <p>a A seconda del sistema operativo in uso, specificare il formato e il tipo di carta nella finestra di dialogo Preferenze di stampa o Stampa.</p> <p>Nota: È anche possibile modificare queste impostazioni dal pannello di controllo della stampante. Selezionare:</p> <p>Impostazioni > Carta > Configurazione vassoi > Formato/tipo carta</p> <p>b Accertarsi che tutte le impostazioni corrispondano al tipo di carta caricato.</p> <p>c Stampare il documento.</p> <p>Per la stampa del documento si sta utilizzando il tipo corretto di carta?</p>	Il problema è stato risolto.	Andare al passaggio 3.
<p>Passaggio 3</p> <p>a Verificare se i vassoi sono collegati.</p> <p>Per ulteriori informazioni, vedere "Collegamento dei vassoi" a pagina 45.</p> <p>b Stampare il documento.</p> <p>Il documento viene stampato dal vassoio corretto?</p>	Il problema è stato risolto.	Contattare supporto clienti.

Stampa di documenti riservati e altri documenti in attesa non eseguita

Azione	Sì	No
<p>Passaggio 1</p> <p>a Dal pannello di controllo, verificare se i documenti vengono visualizzati nell'elenco Processi in attesa.</p> <p>Nota: se i documenti non sono presenti nell'elenco, stampare i documenti utilizzando le opzioni Stampa e mantieni.</p> <p>b Stampare i documenti.</p> <p>I documenti vengono stampati?</p>	Il problema è stato risolto.	Andare al passaggio 2.
<p>Passaggio 2</p> <p>Il processo di stampa potrebbe contenere un errore di formattazione o dati non validi. Eliminare il processo di stampa, quindi inviarlo di nuovo.</p> <p>I documenti vengono stampati?</p>	Il problema è stato risolto.	Andare al passaggio 3.

Azione	Sì	No
<p>Passaggio 3</p> <p>Se si sta stampando da Internet, è possibile che la stampante legga i diversi titoli dei processi come duplicati.</p> <p>Per gli utenti Windows</p> <ul style="list-style-type: none"> a Aprire la finestra di dialogo Preferenze stampa. b Dalla scheda Stampa e mantieni, fare clic su Usa Stampa e mantieni, quindi fare clic su Conserva documenti duplicati. c Immettere un PIN, quindi salvare le modifiche. d Inviare il processo di stampa. <p>Per gli utenti Macintosh</p> <ul style="list-style-type: none"> a Salvare e assegnare un nome diverso a ogni processo. b Inviare ogni processo singolarmente. <p>I documenti vengono stampati?</p>	<p>Il problema è stato risolto.</p>	<p>Andare al passaggio 4.</p>
<p>Passaggio 4</p> <ul style="list-style-type: none"> a Eliminare alcuni processi in attesa per liberare memoria nella stampante. b Stampare i documenti. <p>I documenti vengono stampati?</p>	<p>Il problema è stato risolto.</p>	<p>Contatto il supporto clienti.</p>

La stampante non risponde

Azione	Sì	No
<p>Passaggio 1</p> <p>Verificare che il cavo di alimentazione della stampante sia collegato alla presa elettrica.</p> <p> ATTENZIONE - PERICOLO DI LESIONI: Per evitare il rischio di incendio o scosse elettriche, collegare il cavo di alimentazione a una presa elettrica dotata di messa a terra e con le specifiche adeguate, situata in prossimità dell'apparecchio e facilmente accessibile.</p> <p>La stampante risponde?</p>	<p>Il problema è stato risolto.</p>	<p>Andare al passaggio 2.</p>
<p>Passaggio 2</p> <p>Assicurarsi che la presa elettrica sia disattivata tramite un interruttore o un commutatore.</p> <p>La presa elettrica è disattivata tramite un interruttore o un commutatore?</p>	<p>Attivare l'interruttore o reimpostare il commutatore.</p>	<p>Andare al passaggio 3.</p>
<p>Passaggio 3</p> <p>Verificare se la stampante è accesa.</p> <p>La stampante è accesa?</p>	<p>Andare al passaggio 4.</p>	<p>Accendere la stampante.</p>

Azione	Sì	No
<p>Passaggio 4 Controllare se la stampante è in modalità di sospensione o ibernazione.</p> <p>La stampante è in modalità di sospensione o ibernazione?</p>	Premere il pulsante di accensione per attivare la stampante.	Andare al passaggio 5.
<p>Passaggio 5 Verificare se i cavi che collegano la stampante e il computer siano inseriti nelle porte corrette.</p> <p>I cavi sono inseriti nelle porte corrette?</p>	Andare al passaggio 6.	Inserire i cavi nelle porte corrette.
<p>Passaggio 6 Spegnerla stampante, installare le opzioni hardware e accenderla di nuovo. Per ulteriori informazioni, consultare la documentazione fornita con l'opzione.</p> <p>La stampante risponde?</p>	Il problema è stato risolto.	Andare al passaggio 7.
<p>Passaggio 7 Installare il driver di stampa corretto.</p> <p>La stampante risponde?</p>	Il problema è stato risolto.	Andare al passaggio 8.
<p>Passaggio 8 Spegnerla stampante, attendere 10 secondi circa e riaccenderla.</p> <p>La stampante risponde?</p>	Il problema è stato risolto.	Contattare l'assistenza clienti .

Impossibile leggere l'unità flash

Azione	Sì	No
<p>Passaggio 1 Controllare se la stampante non è occupata a elaborare un altro processo di stampa, copia, scansione o fax.</p> <p>La stampante è pronta?</p>	Andare al passaggio 2.	Attendere che la stampante completi l'elaborazione dell'altro processo.
<p>Passaggio 2 Controllare se l'unità flash è supportata. Per ulteriori informazioni, vedere "Unità flash e tipi di file supportati" a pagina 58.</p> <p>L'unità flash è supportata?</p>	Andare al passaggio 3.	Inserire un'unità flash supportata.
<p>Passaggio 3 Rimuovere, quindi inserire l'unità flash.</p> <p>La stampante riconosce l'unità flash?</p>	Il problema è stato risolto.	Contatto il supporto clienti .

Attivazione della porta USB

Nella schermata iniziale, toccare **Impostazioni** > **Rete/Porte** > **USB** > **Attiva porta USB**.

Problemi di connessione di rete

Impossibile aprire Embedded Web Server

Azione	Sì	No
<p>Passaggio 1 Verificare se la stampante è accesa.</p> <p>La stampante è accesa?</p>	Andare al passaggio 2.	Accendere la stampante.
<p>Passaggio 2 Accertarsi che l'indirizzo IP della stampante sia corretto.</p> <p>Note:</p> <ul style="list-style-type: none"> • Visualizzare l'indirizzo IP sulla schermata iniziale. • L'indirizzo IP è composto da quattro serie di numeri separati da punti, ad esempio 123.123.123.123. <p>L'indirizzo IP della stampante è corretto?</p>	Andare al passaggio 3.	Digitare l'indirizzo IP corretto della stampante nel campo degli indirizzi.
<p>Passaggio 3 Accertarsi di utilizzare un browser supportato:</p> <ul style="list-style-type: none"> • Internet Explorer versione 11 o successive • Microsoft Edge • Safari versione 6 o successive • Google Chrome™ versione 32 o successive • Mozilla Firefox versione 24 o successive <p>Il browser è supportato?</p>	Andare al passaggio 4.	Installare un browser supportato.
<p>Passaggio 4 Verificare che la connessione di rete funzioni.</p> <p>La connessione di rete funziona?</p>	Andare al passaggio 5.	Contattare l'amministratore.
<p>Passaggio 5 Verificare che i collegamenti dei cavi alla stampante e al server di stampa siano stati effettuati correttamente. Per ulteriori informazioni, consultare la documentazione fornita con la stampante.</p> <p>I collegamenti dei cavi sono installati in modo corretto?</p>	Andare al passaggio 6.	Verificare i collegamenti dei cavi.
<p>Passaggio 6 Verificare se i server proxy Web sono disattivati.</p> <p>I server proxy Web sono disattivati?</p>	Andare al passaggio 7.	Contattare l'amministratore.

Azione	Sì	No
<p>Passaggio 7 Accedere a Embedded Web Server.</p> <p>Embedded Web Server si è aperto?</p>	Il problema è stato risolto.	Contattare l'assistenza clienti .

Non è possibile connettere la stampante alla rete Wi-Fi

Azione	Sì	No
<p>Passaggio 1 Accertarsi che Adattatore attivo sia impostato su Automatico. Nella schermata iniziale, toccare Impostazioni >> Rete/Porte > Panoramica sulla rete >> Adattatore attivo >> Automatico.</p> <p>La stampante riesce a connettersi alla rete Wi-Fi?</p>	Il problema è stato risolto.	Andare al passaggio 2.
<p>Passaggio 2 Verificare che sia selezionata la rete Wi-Fi corretta. Nota: alcuni router potrebbero condividere l'SSID predefinito.</p> <p>Si sta tentando di connettersi alla rete Wi-Fi corretta?</p>	Andare al passaggio 4.	Andare al passaggio 3.
<p>Passaggio 3 Connettersi alla rete Wi-Fi corretta. Per ulteriori informazioni, vedere "Connessione della stampante a una rete Wi-Fi" a pagina 50.</p> <p>La stampante riesce a connettersi alla rete Wi-Fi?</p>	Il problema è stato risolto.	Andare al passaggio 4.
<p>Passaggio 4 Controllare la modalità di protezione wireless. Nella schermata iniziale, toccare Impostazioni >> Rete/Porte > Wireless >> Modalità di protezione wireless.</p> <p>È stata selezionata la modalità di protezione wireless corretta?</p>	Andare al passaggio 6.	Andare al passaggio 5.
<p>Passaggio 5 Selezionare la modalità di protezione wireless corretta.</p> <p>La stampante riesce a connettersi alla rete Wi-Fi?</p>	Il problema è stato risolto.	Andare al passaggio 6.
<p>Passaggio 6 Accertarsi di aver immesso la password di rete corretta. Nota: Prendere nota degli spazi, dei numeri e delle lettere maiuscole nella password.</p> <p>La stampante riesce a connettersi alla rete Wi-Fi?</p>	Il problema è stato risolto.	Contattare assistenza clienti .

Problemi con i materiali di consumo

Sostituire cartuccia, area stampante non corrispondente

Per risolvere il problema, acquistare una cartuccia con la regione corretta corrispondente a quella della stampante oppure acquistare una cartuccia per tutto il mondo.

- Il primo numero nel messaggio dopo il 42 indica la regione della stampante.
- Il secondo numero nel messaggio dopo il 42 indica la regione della cartuccia.

Regioni per stampante e cartuccia di stampa

Regione	Codice numerico
Tutto il mondo o regione non definita	0
Nord America (Stati Uniti, Canada)	1
Area Economica Europea, Europa occidentale, Paesi nordici, Svizzera	2
Asia Pacifico	3
America Latina	4
Resto d'Europa, Medio Oriente e Africa	5
Australia, Nuova Zelanda	6
Regione non valida	9

Nota: per trovare le impostazioni della regione della stampante e la cartuccia di stampa, stampare le pagine di prova della qualità di stampa. Dal pannello di controllo, scorrere fino a: **Impostazioni > Risoluzione dei problemi > Stampa pagine prova qualità.**

Materiale di consumo non Lexmark



La stampante ha rilevato un materiale o una parte non-Lexmark installata nella stampante.

La stampante Lexmark è progettata per funzionare al meglio con materiali e parti Lexmark originali. L'utilizzo di materiali o componenti di terze parti può influire su prestazioni, affidabilità o durata della stampante e dei relativi componenti di acquisizione immagini.

Tutti gli indicatori di durata sono progettati per funzionare con materiali e parti Lexmark e potrebbero produrre risultati imprevisti in caso di utilizzo di materiali e parti di altri produttori. L'utilizzo di componenti di acquisizione immagini oltre la durata prevista può causare danni alla stampante Lexmark o a componenti associati.

Attenzione - Possibili danni: L'utilizzo di materiali o parti di altri produttori può influire sulla copertura della garanzia. Eventuali danni causati dall'utilizzo di materiali o componenti di terze parti potrebbero non essere coperti dalla garanzia.

Per accettare una parte o tutti questi rischi e continuare a utilizzare materiali o componenti non originali nella stampante, eseguire una delle operazioni specificate di seguito:

Per i modelli di stampante con schermo a sfioramento, premere due volte , quindi premere due volte .

Per i modelli di stampante senza schermo a sfioramento, premere e tenere premuti contemporaneamente **X** e **OK** per 15 secondi.

Se non si desidera accettare questi rischi, rimuovere il materiale o il componente di terze parti dalla stampante, quindi installare un materiale o un componente Lexmark originale. Per ulteriori informazioni, vedere ["Uso di componenti e materiali di consumo Lexmark originali" a pagina 139](#).

Per i modelli di stampante con schermo a sfioramento, se la stampante non stampa dopo aver premuto due volte **▶** e **◀**, azzerare il contatore di utilizzo dei materiali di consumo.

Per i modelli di stampante senza schermo a sfioramento, se la stampante non stampa dopo aver tenuto premuti contemporaneamente **X** e **OK** per 15 secondi, azzerare il contatore di utilizzo dei materiali di consumo.

1 Dal pannello di controllo, accedere a:

Impostazioni > Periferica > Manutenzione > Menu Configurazione > Utilizzo e contatori materiali di consumo

Per i modelli di stampante senza schermo a sfioramento, premere **OK** per scorrere le impostazioni.

2 Selezionare il componente o materiale di consumo che si desidera azzerare.

3 Per cancellare il messaggio, effettuare una delle seguenti operazioni:

- Per i modelli di stampante con schermo a sfioramento, premere due volte **▶**, quindi premere due volte **◀**.
- Per i modelli di stampante senza schermo a sfioramento, premere e tenere premuti contemporaneamente **X** e **OK** per 15 secondi.

Nota: Se non è possibile azzerare i contatori di utilizzo dei materiali di consumo, riportare l'articolo al luogo di acquisto.

Rimozione degli inceppamenti

Come evitare gli inceppamenti

Caricare la carta correttamente

- Accertarsi che la carta sia ben distesa nel vassoio.



- Non caricare o rimuovere un vassoio durante la stampa.

- Non caricare una quantità eccessiva di carta. Accertarsi che l'altezza della risma non superi l'indicatore di livello massimo della carta.
- Non far scivolare la carta nel vassoio. Caricare la carta come mostrato in figura.



- Assicurarsi che le guide della carta siano posizionate correttamente e che non aderiscano eccessivamente alla carta o alle buste.
- Dopo aver caricato carta, inserire con decisione il vassoio nella stampante.

Utilizzare la carta consigliata

- Utilizzare solo carta consigliata o supporti speciali.
- Non caricare carta che sia piegata, sgualcita, umida, ripiegata o arricciata.
- Flettere, aprire a ventaglio e allineare i bordi della carta prima di caricarla.

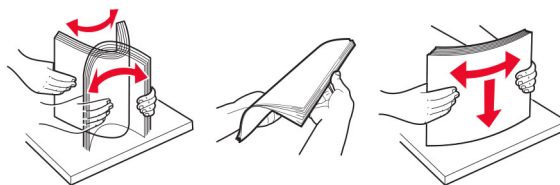

- Non utilizzare carta tagliata o rifilata a mano.
- Non mischiare tipi, pesi o dimensioni di supporti diversi nello stesso vassoio.
- Accertarsi che il tipo e il formato della carta siano impostati correttamente sul computer o sul pannello di controllo della stampante.
- Conservare la carta come consigliato dal produttore.

Individuazione delle aree di inceppamento

Note:

- Quando l'opzione Assistenza inceppamento è impostata su Attivata, una volta rimosso l'inceppamento, la stampante espelle automaticamente le pagine vuote o le pagine parzialmente stampate. Verificare se nel risultato di stampa sono presenti pagine vuote.

- Se l'opzione Rimozione inceppamento è attivata o impostata su Automatica, le pagine inceppate vengono ristampate.

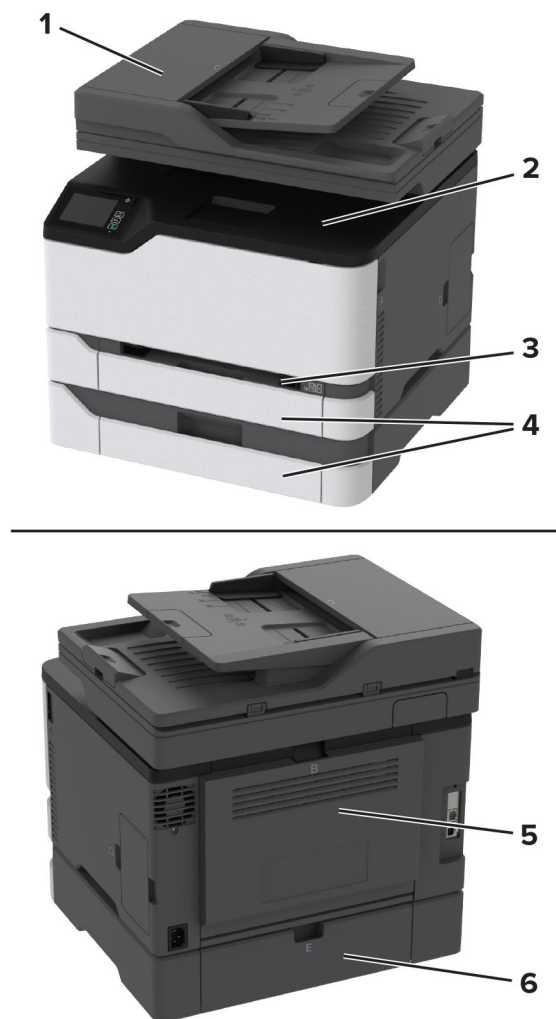

Aree di inceppamento	
1	Alimentatore automatico documenti (ADF)
2	Raccoglitore standard
3	Alimentatore manuale
4	Vassoi
5	Sportello B
6	Sportello E

Inceppamento carta nel vassoio standard

- 1 Aprire lo sportello B.



ATTENZIONE - SUPERFICIE CALDA: L'area interna della stampante potrebbe surriscaldarsi. Per evitare infortuni, lasciare raffreddare la superficie prima di toccarla.

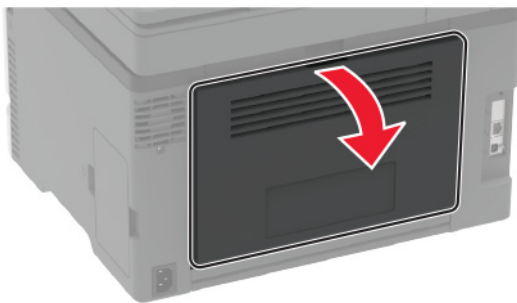

2 Rimuovere la carta inceppata.

Nota: Accertarsi che siano stati rimossi tutti i frammenti di carta.

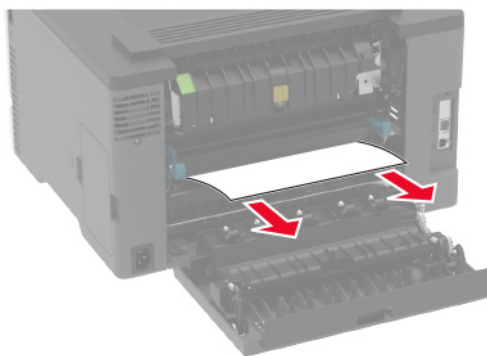

3 Chiudere lo sportello.

- 4 Rimuovere il vassoio dall'alimentatore manuale.

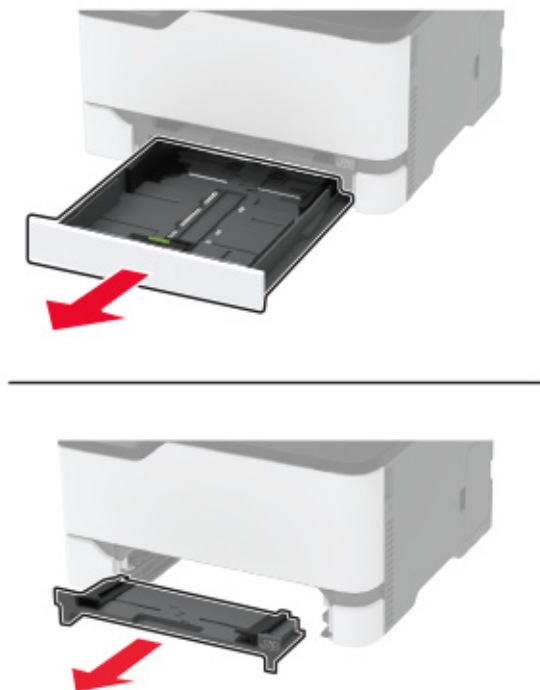

- 5 Rimuovere la carta inceppata.

Nota: Accertarsi che siano stati rimossi tutti i frammenti di carta.

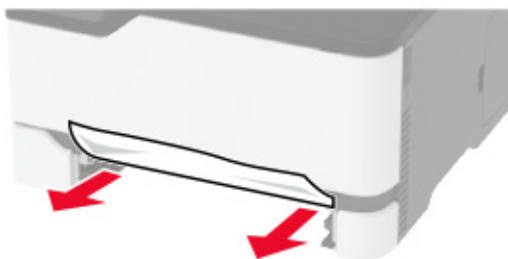

- 6 Inserire l'alimentatore manuale e il vassoio.

Inceppamento della carta nel vassoio opzionale

- 1 Aprire lo sportello B.



ATTENZIONE - SUPERFICIE CALDA: L'area interna della stampante potrebbe surriscaldarsi. Per evitare infortuni, lasciare raffreddare la superficie prima di toccarla.

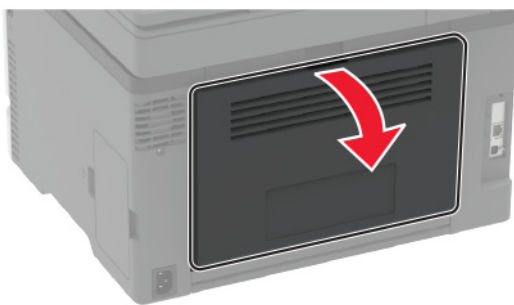

2 Rimuovere la carta inceppata.

Nota: Accertarsi che siano stati rimossi tutti i frammenti di carta.

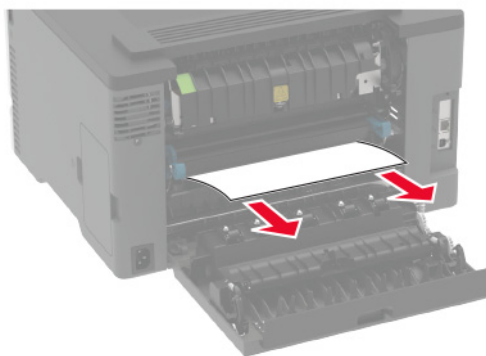

3 Chiudere lo sportello.

4 Aprire lo sportello E.

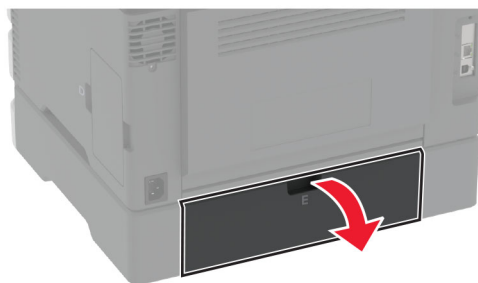

5 Rimuovere la carta inceppata.

Nota: Accertarsi che siano stati rimossi tutti i frammenti di carta.

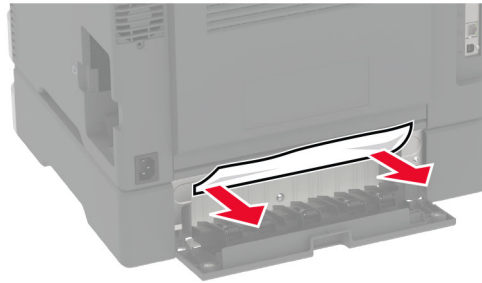

6 Chiudere lo sportello.

7 Rimuovere il vassoio opzionale.



8 Rimuovere la carta inceppata.

Nota: Accertarsi che siano stati rimossi tutti i frammenti di carta.

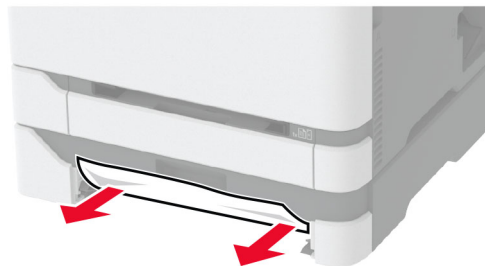

9 Inserire il vassoio.

Inceppamento della carta nel raccoglitore standard

1 Sollevare lo scanner e rimuovere la carta inceppata.

Nota: Accertarsi che siano stati rimossi tutti i frammenti di carta.



2 Abbassare lo scanner.

Inceppamento della carta nell'alimentatore manuale

- 1 Rimuovere il vassoio dall'alimentatore manuale.

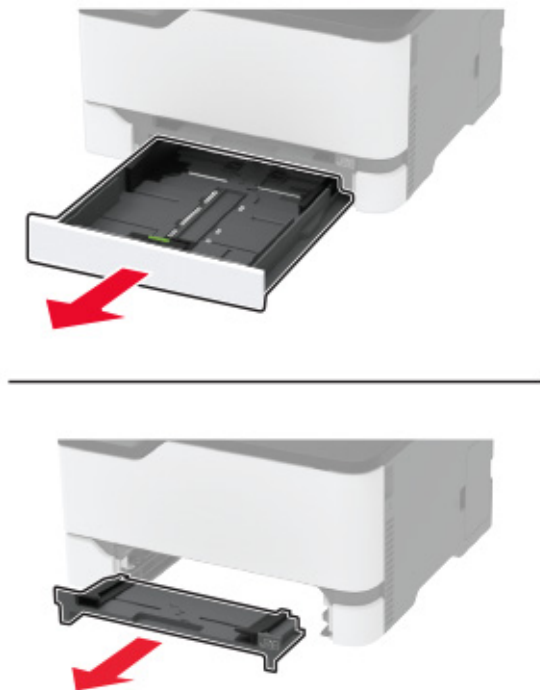

- 2 Rimuovere la carta inceppata.

Nota: Accertarsi che siano stati rimossi tutti i frammenti di carta.

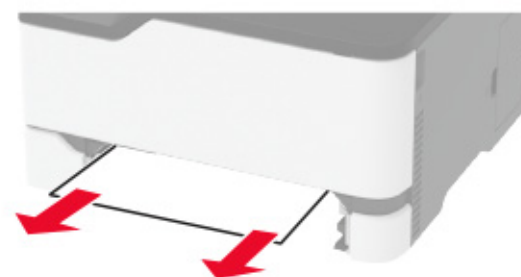

- 3 Inserire l'alimentatore manuale e il vassoio.

Inceppamento della carta nello sportello B

- 1 Aprire lo sportello B.



ATTENZIONE - SUPERFICIE CALDA: l'area interna della stampante potrebbe surriscaldarsi. Per evitare infortuni, lasciare raffreddare la superficie prima di toccarla.

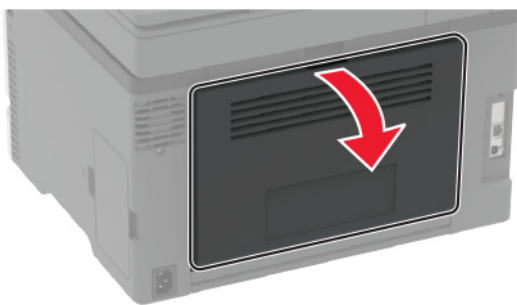

2 Rimuovere la carta inceppata da tutte le aree seguenti:

Nota: accertarsi che siano stati rimossi tutti i frammenti di carta.

- Area del fusore

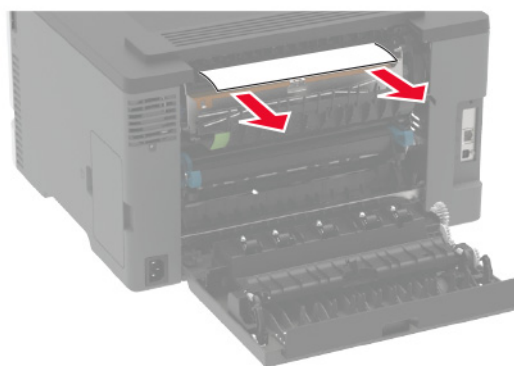
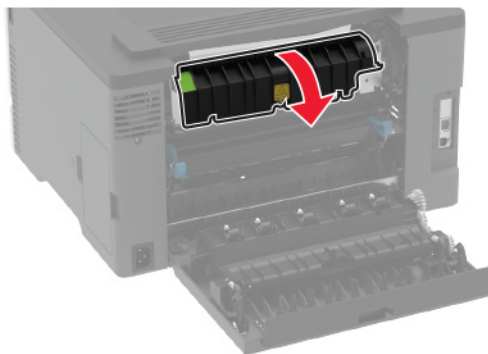

- Sotto l'area del fusore

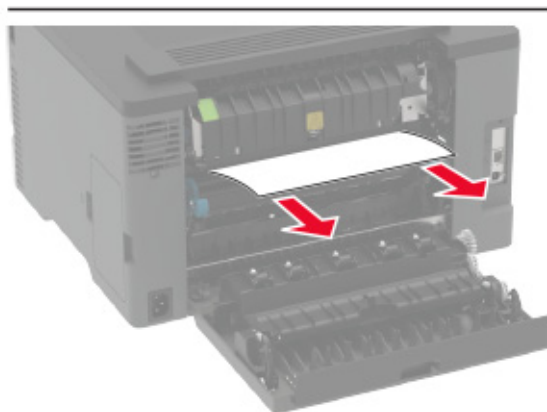
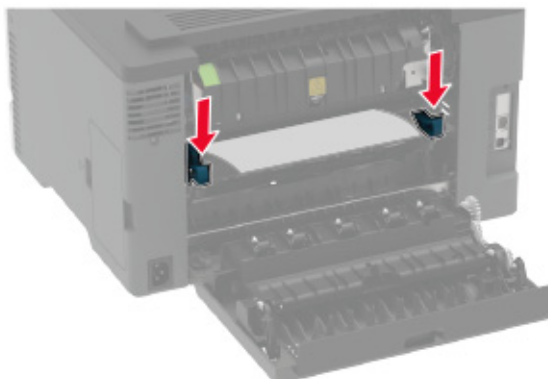

- Unità fronte/retro

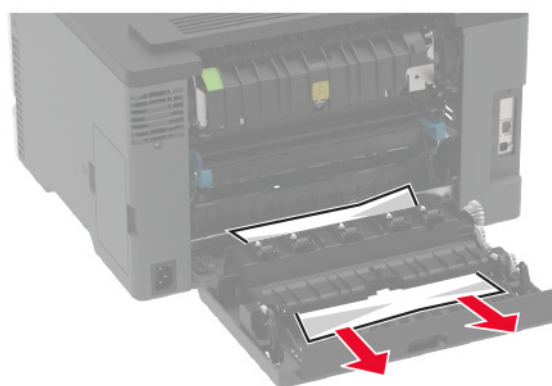

3 Chiudere lo sportello.

Inceppamento della carta nell'alimentatore automatico documenti

- 1 Rimuovere dal vassoio ADF tutti i documenti originali.
- 2 Aprire il coperchio dell'ADF.

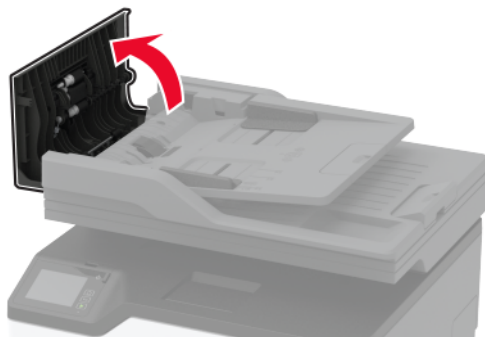

- 3 Rimuovere la carta inceppata.

Nota: Accertarsi che siano stati rimossi tutti i frammenti di carta.

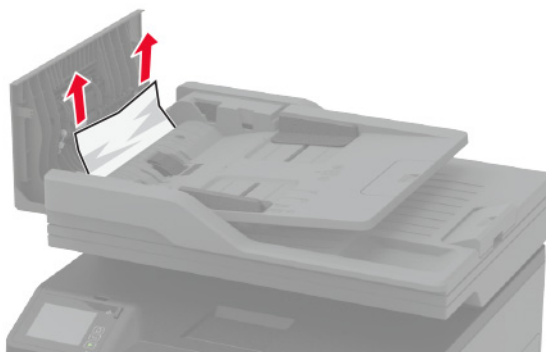

- 4 Chiudere il coperchio dell'ADF.

Problemi di alimentazione della carta

Le buste si incollano durante la stampa

Azione	Sì	No
<p>Passaggio 1</p> <p>a Utilizzare buste conservate in un ambiente asciutto.</p> <p>Nota: La stampa su buste con un alto tasso di umidità può sigillare le buste.</p> <p>b Inviare il processo di stampa.</p> <p>Le buste si incollano durante la stampa?</p>	Andare al passaggio 2.	Il problema è stato risolto.
<p>Passaggio 2</p> <p>a Accertarsi che il tipo di carta sia impostato su Busta. Dal pannello di controllo, scorrere fino a: Impostazioni > Carta > Configurazione vassoi > Formato/tipo carta</p> <p>b Inviare il processo di stampa.</p> <p>Le buste si incollano durante la stampa?</p>	Contattare l'assistenza clienti .	Il problema è stato risolto.

Fascicolazione non funzionante

Azione	Sì	No
<p>Passaggio 1</p> <p>a Dal pannello di controllo, accedere a: Impostazioni > Stampa > Layout > Fascicola</p> <p>b Toccare Attivato [1,2,1,2,1,2].</p> <p>c Stampare il documento.</p> <p>Il documento è fascicolato correttamente?</p>	Il problema è stato risolto.	Andare al passaggio 2.
<p>Passaggio 2</p> <p>a Dal documento che si sta tentando di stampare, aprire la finestra di dialogo Stampa, quindi selezionare Fascicola.</p> <p>b Stampare il documento.</p> <p>Il documento è fascicolato correttamente?</p>	Il problema è stato risolto.	Andare al passaggio 3.
<p>Passaggio 3</p> <p>a Ridurre il numero di pagine da stampare.</p> <p>b Stampare il documento.</p> <p>Le pagine sono fascicolate correttamente?</p>	Il problema è stato risolto.	Contattare l'assistenza clienti .

Collegamento dei vassoi non funzionante

Azione	Sì	No
<p>Passaggio 1</p> <p>a Controllare se i vassoi contengono lo stesso formato e tipo di carta.</p> <p>b Controllare se le guide della carta sono posizionate correttamente.</p> <p>c Stampare il documento.</p> <p>Il collegamento dei vassoi viene eseguito in modo corretto?</p>	Il problema è stato risolto.	Andare al passaggio 2.
<p>Passaggio 2</p> <p>a Nella schermata iniziale, toccare Impostazioni > Carta > Configurazione vassoi > Formato/tipo carta.</p> <p>b Impostare il formato e il tipo di carta in base alla carta caricata nei vassoi collegati.</p> <p>c Stampare il documento.</p> <p>Il collegamento dei vassoi viene eseguito in modo corretto?</p>	Il problema è stato risolto.	Andare al passaggio 3.
<p>Passaggio 3</p> <p>a Accertarsi che Collegamento vassoi sia impostato su Automatico. Per ulteriori informazioni, vedere "Collegamento dei vassoi" a pagina 45.</p> <p>b Stampare il documento.</p> <p>Il collegamento dei vassoi viene eseguito in modo corretto?</p>	Il problema è stato risolto.	Contattare l'assistenza clienti .

Si verificano numerosi inceppamenti carta

Azione	Sì	No
<p>Passaggio 1</p> <p>a Rimuovere il vassoio.</p> <p>b Controllare se la carta è stata caricata correttamente.</p> <p>Note:</p> <ul style="list-style-type: none"> • Assicurarsi che le guide della carta siano posizionate correttamente. • Accertarsi che l'altezza della risma non superi l'indicatore di livello massimo della carta. • Assicurarsi di stampare sul formato e tipo di carta consigliato. <p>c Inserire il vassoio.</p> <p>d Stampare il documento.</p> <p>Gli inceppamenti della carta si verificano di frequente?</p>	Andare al passaggio 2.	Il problema è stato risolto.

Azione	Sì	No
<p>Passaggio 2</p> <p>a Dal pannello di controllo, scorrere fino a: Impostazioni > Carta > Configurazione vassoi > Formato/tipo carta</p> <p>b Impostare il formato e il tipo di carta corretti.</p> <p>c Stampare il documento.</p> <p>Gli inceppamenti della carta si verificano di frequente?</p>	Andare al passaggio 3.	Il problema è stato risolto.
<p>Passaggio 3</p> <p>a Caricare una risma di carta nuova.</p> <p>Nota: La carta assorbe molta umidità. Conservare la carta nella confezione originale finché non viene utilizzata.</p> <p>b Stampare il documento.</p> <p>Gli inceppamenti della carta si verificano di frequente?</p>	Contattare l'assistenza clienti .	Il problema è stato risolto.

Pagine inceppate non ristampate

Azione	Sì	No
<p>a Dal pannello di controllo, scorrere fino a: Impostazioni > Periferica > Notifiche > Ripristino contenuto incepp.</p> <p>b Nel menu Rimozione inceppamento, selezionare Attivato o Automatico.</p> <p>c Stampare il documento.</p> <p>Le pagine inceppate sono state ristampate?</p>	Il problema è stato risolto.	Contattare l'assistenza clienti .

Problemi di invio delle e-mail

Disabilitazione del messaggio di errore "Server SMTP non impostato"

Nella schermata iniziale, toccare  > **Impostazioni > E-mail > Configurazione e-mail > Disabilita errore "Server SMTP non impostato > Attivato.**

Per evitare che l'errore si ripresenti, effettuare una o più delle seguenti operazioni:

- Aggiornare il firmware. Per ulteriori informazioni, vedere ["Aggiornamento del firmware" a pagina 47](#).
- Configurare le impostazioni SMTP e-mail. Per ulteriori informazioni, vedere ["Configurazione delle impostazioni SMTP e-mail" a pagina 33](#).

Impossibile inviare e-mail

Azione	Sì	No
<p>Passaggio 1</p> <p>Accertarsi che le impostazioni SMTP e-mail siano configurate correttamente. Per ulteriori informazioni, vedere "Configurazione delle impostazioni SMTP e-mail" a pagina 33.</p> <p>È possibile inviare un'e-mail?</p>	Il problema è stato risolto.	Andare al passaggio 2.
<p>Passaggio 2</p> <p>Accertarsi di utilizzare la password di corretta. A seconda del provider del servizio e-mail, digitare la password dell'account, la password dell'app o la password di autenticazione. Per ulteriori informazioni, vedere "Configurazione delle impostazioni SMTP e-mail" a pagina 33.</p> <p>È possibile inviare un'e-mail?</p>	Il problema è stato risolto.	Andare al passaggio 3.
<p>Passaggio 3</p> <p>Accertarsi che la stampante sia collegata a una rete, a sua volta collegata a Internet.</p> <p>È possibile inviare un'e-mail?</p>	Il problema è stato risolto.	Contattare assistenza clienti .

Problemi di invio dei fax

ID chiamante non visualizzato

Nota: queste istruzioni sono valide solo per le stampanti che supportano il fax analogico. Per ulteriori informazioni, vedere "[Impostazione della stampante in modalità fax](#)" a pagina 24.

Azione	Sì	No
<p>Abilitare l'ID chiamante.</p> <p>Nella schermata iniziale, toccare Impostazioni > Fax > Impostazione fax > Impostazioni ricezione fax > Controlli amministrativi > Abilita ID chiamante.</p> <p>L'ID chiamante compare?</p>	Il problema è stato risolto.	Contattare assistenza clienti .

Impossibile configurare etherFAX

Azione	Sì	No
<p>Passaggio 1 Verificare la connettività della stampante.</p> <p>a Stampare la pagina delle impostazioni di rete. Nella schermata iniziale, toccare Impostazioni > Rapporti > Rete > Pagina impostazioni rete.</p> <p>b Verificare lo stato della rete.</p> <p>La stampante è collegata alla rete?</p>	Andare al passaggio 3.	Andare al passaggio 2.
<p>Passaggio 2 Accertarsi che la stampante sia collegata a una rete, a sua volta collegata a Internet.</p> <p>È possibile configurare etherFAX?</p>	Il problema è stato risolto.	Andare al passaggio 3.
<p>Passaggio 3 Assicurarsi che etherFAX sia configurato correttamente. Per ulteriori informazioni, vedere "Impostazione della funzione Fax con etherFAX" a pagina 26.</p> <p>È possibile configurare etherFAX?</p>	Il problema è stato risolto.	Visitare il sito https://www.etherfax.net/lexmark .

Impossibile inviare o ricevere fax con il fax analogico

Azione	Sì	No
<p>Passaggio 1 Risolvere i messaggi di errore che vengono visualizzati sul display.</p> <p>È possibile inviare o ricevere fax?</p>	Il problema è stato risolto.	Andare al passaggio 2.
<p>Passaggio 2 Verificare che siano stati effettuati correttamente i collegamenti ai seguenti apparecchi:</p> <ul style="list-style-type: none"> • Telefono • Ricevitore • Segreteria telefonica <p>È possibile inviare o ricevere fax?</p>	Il problema è stato risolto.	Andare al passaggio 3.
<p>Passaggio 3 Verificare se è presente il segnale di linea.</p> <ul style="list-style-type: none"> • Chiamare il numero di fax per verificare se funziona correttamente. • Se si utilizza la funzione di selezione immediata, aumentare il volume per verificare la presenza del segnale di linea. <p>È presente il segnale di linea?</p>	Andare al passaggio 5.	Andare al passaggio 4.

Azione	Sì	No
<p>Passaggio 4 Controllare la presa telefonica a muro.</p> <ul style="list-style-type: none"> a Collegare il telefono analogico direttamente alla presa a muro. b Attendere il segnale di linea. c Se è presente il segnale di linea, usare un cavo telefonico differente. d Se il segnale di linea è ancora assente, collegare il telefono analogico a un'altra presa a muro. e Una volta individuato il segnale di linea, collegare la stampante alla stessa presa a muro. <p>È possibile inviare o ricevere fax?</p>	<p>Il problema è stato risolto.</p>	<p>Andare al passaggio 5.</p>
<p>Passaggio 5 Verificare se la stampante è collegata a un servizio telefonico analogico o al connettore digitale appropriato.</p> <ul style="list-style-type: none"> • Se si utilizza un servizio telefonico ISDN (Integrated Services Digital Network), effettuare il collegamento a una porta di un telefono analogico di un adattatore di terminale ISDN. Per ulteriori informazioni, rivolgersi al provider ISDN. • Se si utilizza un servizio telefonico DSL, effettuare il collegamento a un filtro DSL o a un router che supporti l'uso analogico. Per ulteriori informazioni, contattare il provider DSL. • Se si utilizza un servizio telefonico PBX (Private Branch Exchange), assicurarsi di effettuare il collegamento a una connessione analogica sul PBX. Se non si dispone di tali servizi, è necessaria l'installazione di una linea telefonica analogica per l'apparecchio fax. <p>È possibile inviare o ricevere fax?</p>	<p>Il problema è stato risolto.</p>	<p>Andare al passaggio 6.</p>
<p>Passaggio 6 Scollegare temporaneamente gli altri apparecchi e disabilitare gli altri servizi telefonici.</p> <ul style="list-style-type: none"> a Scollegare gli altri apparecchi (ad esempio segreterie telefoniche, computer, modem o gli splitter della linea telefonica) tra la stampante e la linea telefonica. b Disattivare la funzione di messa in attesa delle chiamate e la posta vocale. Per ulteriori informazioni, rivolgersi alla propria compagnia telefonica. <p>È possibile inviare o ricevere fax?</p>	<p>Il problema è stato risolto.</p>	<p>Andare al passaggio 7.</p>
<p>Passaggio 7 Eseguire la scansione del documento originale una pagina alla volta.</p> <ul style="list-style-type: none"> a Digitare il numero di fax. b Acquisire il documento. <p>È possibile inviare o ricevere fax?</p>	<p>Il problema è stato risolto.</p>	<p>Contattare assistenza clienti.</p>

Impossibile inviare o ricevere fax con etherFAX

Azione	Sì	No
<p>Passaggio 1 Accertarsi che la stampante sia collegata a una rete, a sua volta collegata a Internet.</p> <p>È possibile inviare o ricevere fax con etherFAX?</p>	Il problema è stato risolto.	Andare al passaggio 2.
<p>Passaggio 2</p> <p>a Nella schermata iniziale, toccare Impostazioni > Fax > Impostazione fax > Impostazioni fax generali.</p> <p>b Verificare di possedere il numero di fax corretto.</p> <p>c Assicurarsi che l'opzione Trasporto fax sia impostata su etherFAX.</p> <p>È possibile inviare o ricevere fax con etherFAX?</p>	Il problema è stato risolto.	Andare al passaggio 3.
<p>Passaggio 3 Dividere documenti di grandi dimensioni in file di dimensioni più piccole.</p> <p>È possibile inviare o ricevere fax con etherFAX?</p>	Il problema è stato risolto.	Visitare il sito https://www.etherfax.net/lexmark .

Il fax analogico riceve i fax ma non li invia

Azione	Sì	No
<p>Passaggio 1 Caricare un documento originale nel vassoio dell'ADF o sul vetro dello scanner.</p> <p>È possibile inviare i fax?</p>	Il problema è stato risolto.	Andare al passaggio 2.
<p>Passaggio 2 Impostare correttamente il numero della scelta rapida.</p> <ul style="list-style-type: none"> Controllare se il numero della scelta rapida è stato impostato per il numero di telefono da chiamare. Comporre manualmente il numero di telefono. <p>È possibile inviare i fax?</p>	Il problema è stato risolto.	Contattare assistenza clienti .

Il fax analogico invia i fax ma non li riceve

Azione	Sì	No
<p>Passaggio 1 Accertarsi che l'origine carta non sia vuota.</p> <p>Si ricevono i fax?</p>	Il problema è stato risolto.	Andare al passaggio 2.
<p>Passaggio 2 Verificare il ritardo nel numero degli squilli. Nella schermata iniziale, toccare Impostazioni > Fax > Impostazione fax > Impostazioni ricezione fax > Squilli prima della risposta.</p> <p>Si ricevono i fax?</p>	Il problema è stato risolto.	Andare al passaggio 3.
<p>Passaggio 3 Se la stampante stampa pagine vuote, vedere "Pagine vuote o bianche" a pagina 167.</p> <p>Si ricevono i fax?</p>	Il problema è stato risolto.	Contattare assistenza clienti .

Scarsa qualità di stampa del fax

Azione	Sì	No
<p>Passaggio 1 Assicurarsi che non vi siano difetti di qualità di stampa.</p> <p>a Dal pannello di controllo, toccare Impostazioni > Risoluzione dei problemi > Stampa pagine prova qualità.</p> <p>b Correggere eventuali difetti di qualità di stampa. Per ulteriori informazioni, vedere "Qualità di stampa scarsa" a pagina 167.</p> <p>La qualità di stampa del fax è soddisfacente?</p>	Il problema è stato risolto.	Andare al passaggio 2.
<p>Passaggio 2 Diminuire la velocità di trasmissione dei fax in arrivo.</p> <p>a Nel pannello di controllo, toccare Impostazioni > Fax > Impostazione fax > Impostazioni ricezione fax > Controlli amministrativi.</p> <p>b Nel menu Velocità massima, selezionare una velocità di trasmissione inferiore.</p> <p>La qualità di stampa del fax è soddisfacente?</p>	Il problema è stato risolto.	Contatto assistenza clienti .

Informazioni mancanti sul frontespizio del fax

Azione	No	Sì
<p>a Spegnerne la stampante, attendere 10 secondi circa e riaccenderla.</p> <p>b Inviare o recuperare il fax.</p> <p>Mancano delle informazioni sul frontespizio del fax?</p>	Il problema è stato risolto.	Contattare assistenza clienti .

Impossibile inviare il frontespizio del fax dal computer

Azione	Sì	No
<p>Passaggio 1</p> <p>a Accertarsi che il driver di stampa sia aggiornato. Per ulteriori informazioni, vedere "Installazione del software della stampante" a pagina 45.</p> <p>b Inviare il fax.</p> <p>È possibile inviare il frontespizio del fax?</p>	Il problema è stato risolto.	Andare al passaggio 2.
<p>Passaggio 2</p> <p>a Dal documento che si sta tentando di inviare via fax, aprire la finestra di dialogo Stampa.</p> <p>b Selezionare la stampante, quindi fare clic su Proprietà, Preferenze, Opzioni o Impostazioni.</p> <p>c Fare clic su Fax, quindi deselezionare l'impostazione Mostra sempre impostazioni prima di inviare il fax.</p> <p>d Inviare il fax.</p> <p>È possibile inviare il frontespizio del fax?</p>	Il problema è stato risolto.	Contattare assistenza clienti .

Problemi di acquisizione

Impossibile eseguire l'acquisizione su un computer

Azione	Sì	No
<p>Passaggio 1</p> <p>Eseguire un processo di copia.</p> <p>Il processo di copia ha esito positivo?</p>	Andare al passaggio 3.	Andare al passaggio 2.
<p>Passaggio 2</p> <p>a Spegnerne la stampante, attendere circa 10 secondi e riaccenderla.</p> <p>b Acquisire il documento.</p> <p>L'acquisizione del documento sul computer viene eseguita?</p>	Il problema è stato risolto.	Andare al passaggio 3.
<p>Passaggio 3</p> <p>Verificare la connettività della stampante.</p> <p>a Stampare la pagina delle impostazioni di rete. Dal pannello di controllo, accedere a:</p> <p>Impostazioni > Report > Rete > Pagina delle impostazioni di rete</p> <p>b Verificare lo stato della rete.</p> <p>La stampante è collegata alla rete?</p>	Andare al passaggio 5.	Andare al passaggio 4.

Azione	Sì	No
<p>Passaggio 4</p> <p>a Collegare la stampante alla rete. b Acquisire il documento.</p> <p>L'acquisizione del documento sul computer viene eseguita?</p>	Il problema è stato risolto.	Andare al passaggio 5.
<p>Passaggio 5</p> <p>a Accertarsi che la stampante e il computer siano connessi alla stessa rete. b Acquisire il documento.</p> <p>L'acquisizione del documento sul computer viene eseguita?</p>	Il problema è stato risolto.	Contattare assistenza clienti .

Impossibile eseguire l'acquisizione su una cartella di rete

Azione	Sì	No
<p>Passaggio 1</p> <p>a Creare una scelta rapida per una cartella di rete. b Acquisire un documento tramite la scelta rapida. Per ulteriori informazioni, vedere "Acquisizione su una cartella di rete tramite una scelta rapida" a pagina 74.</p> <p>È possibile acquisire un documento e salvarlo in una cartella di rete?</p>	Il problema è stato risolto.	Andare al passaggio 2.
<p>Passaggio 2</p> <p>Verificare che il percorso e il formato del cartella di rete siano corretti. Ad esempio, // server_hostname/foldername/path, dove server_hostname è un indirizzo IP o un nome di dominio completo (FQDN).</p> <p>Il percorso e il formato della cartella di rete sono corretti?</p>	Andare al passaggio 3.	Andare al passaggio 4.
<p>Passaggio 3</p> <p>Assicurarsi di disporre dei diritti di scrittura per la cartella di rete.</p> <p>È possibile acquisire un documento e salvarlo in una cartella di rete?</p>	Il problema è stato risolto.	Andare al passaggio 4.

Azione	Sì	No
<p>Passaggio 4 Aggiornare la scelta rapida della cartella di rete.</p> <p>a Aprire un browser Web e immettere l'indirizzo IP della stampante nel relativo campo.</p> <p>Note:</p> <ul style="list-style-type: none"> • Visualizzare l'indirizzo IP della stampante nella schermata iniziale. L'indirizzo IP è composto da quattro serie di numeri separati da punti, ad esempio 123.123.123.123. • Se si utilizza un proxy, disabilitarlo temporaneamente per caricare correttamente la pagina Web. <p>b Fare clic su Scelte rapide, quindi selezionare una scelta rapida.</p> <p>Nota: se si dispone di più tipi di scelte rapide, selezionare Cartella di rete.</p> <p>c Nel campo Percorso di condivisione, digitare il percorso della cartella di rete.</p> <p>Note:</p> <ul style="list-style-type: none"> • Se il percorso di condivisione è <code>\\server_hostname\foldername\path</code>, digitare <code>//server_hostname/foldername/path</code>. • Assicurarsi di utilizzare le barre rovesciate per digitare il percorso di condivisione. <p>d Nel menu Autenticazione, selezionare il metodo di autenticazione.</p> <p>Nota: Se l'opzione Autenticazione è impostata su "Usa nome utente e password assegnati", digitare le credenziali nei campi Nome utente e Password.</p> <p>e Fare clic su Salva.</p> <p>È possibile acquisire un documento e salvarlo in una cartella di rete?</p>	<p>Il problema è stato risolto.</p>	<p>Andare al passaggio 5.</p>
<p>Passaggio 5 Accertarsi che la stampante e la cartella di rete siano collegate alla stessa rete.</p> <p>È possibile acquisire un documento e salvarlo in una cartella di rete?</p>	<p>Il problema è stato risolto.</p>	<p>Contattare assistenza clienti.</p>

Copie parziali di documenti o foto

Azione	Sì	No
<p>Passaggio 1</p> <p>a Accertarsi che la foto o il documento siano caricati rivolti verso il basso sul vetro dello scanner e posizionati nell'angolo superiore sinistro.</p> <p>b Copiare la foto o il documento.</p> <p>Il documento o la foto sono stati copiati correttamente?</p>	<p>Il problema è stato risolto.</p>	<p>Andare al passaggio 2.</p>

Azione	Sì	No
<p>Passaggio 2</p> <p>a Far corrispondere l'impostazione del formato carta ai fogli caricati nel vassoio.</p> <p>b Copiare la foto o il documento.</p> <p>Il documento o la foto sono stati copiati correttamente?</p>	<p>Il problema è stato risolto.</p>	<p>Contattare l'assistenza clienti.</p>

Processo di acquisizione non riuscito

Azione	Sì	No
<p>Passaggio 1</p> <p>Verificare i collegamenti dei cavi.</p> <p>a Assicurarsi che il cavo Ethernet o USB sia collegato correttamente al computer e alla stampante.</p> <p>b Inviare nuovamente il processo di acquisizione.</p> <p>Il processo di acquisizione è stato eseguito correttamente?</p>	<p>Il problema è stato risolto.</p>	<p>Andare al passaggio 2.</p>
<p>Passaggio 2</p> <p>Controllare il file che si desidera sottoporre a scansione.</p> <p>a Accertarsi che il nome del file non sia già utilizzato nella cartella di destinazione.</p> <p>b Accertarsi che il documento o la foto che si desidera sottoporre a scansione non siano aperti in un'altra applicazione.</p> <p>c Inviare nuovamente il processo di acquisizione.</p> <p>Il processo di acquisizione è stato eseguito correttamente?</p>	<p>Il problema è stato risolto.</p>	<p>Andare al passaggio 3.</p>
<p>Passaggio 3</p> <p>a Assicurarsi che la casella di controllo Associa indicatore ora o Sovrascrivi file esistente sia selezionata nelle impostazioni di configurazione della destinazione.</p> <p>b Inviare nuovamente il processo di acquisizione.</p> <p>Il processo di acquisizione è stato eseguito correttamente?</p>	<p>Il problema è stato risolto.</p>	<p>Contattare l'assistenza clienti.</p>

Scarsa qualità di copia

Azione	Sì	No
<p>Passaggio 1</p> <p>a Pulire il vetro dello scanner e il vetro dell'ADF con un panno morbido, umido e privo di lanugine. Se la stampante dispone di un secondo vetro ADF all'interno dell'ADF, pulire anche tale vetro. Per ulteriori informazioni, vedere "Pulizia dello scanner" a pagina 157.</p> <p>b Accertarsi che la foto o il documento siano caricati rivolti verso il basso sul vetro dello scanner e posizionati nell'angolo superiore sinistro.</p> <p>c Copiare la foto o il documento.</p> <p>La qualità di copia è stata soddisfacente?</p>	<p>Il problema è stato risolto.</p>	<p>Andare al passaggio 2.</p>
<p>Passaggio 2</p> <p>a Verificare la qualità del documento o della foto originale.</p> <p>b Regolare le impostazioni della qualità di scansione.</p> <p>c Copiare la foto o il documento.</p> <p>La qualità di copia è stata soddisfacente?</p>	<p>Il problema è stato risolto.</p>	<p>Contattare l'assistenza clienti.</p>

Striature scure verticali sulla stampa durante la scansione dall'ADF

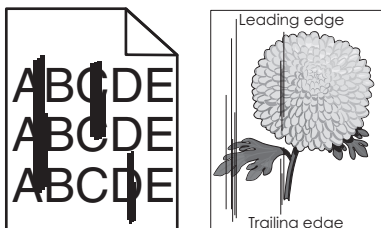

Azione	Sì	No
<p>a Aprire il coperchio dello scanner.</p> <p>b Utilizzando un panno morbido, umido e privo di lanugine, pulire il pannello dell'ADF. Nota: su alcuni modelli di stampante, in questa posizione si trova un vetro dell'ADF anziché un pannello.</p> <p>c Chiudere il coperchio dello scanner.</p> <p>d Eseguire la scansione del documento.</p> <p>Sono presenti striature verticali sui documenti acquisiti?</p>	<p>Contatto assistenza clienti.</p>	<p>Il problema è stato risolto.</p>

Immagine o testo frastagliati durante l'acquisizione dall'ADF

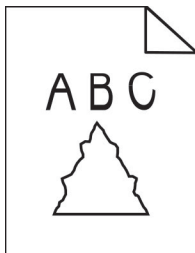

Azione	Sì	No
<p>a Caricare 50 fogli di carta normale pulita nell'ADF. Nota: La carta normale facilita la pulizia o la rimozione di polvere e altri residui dai rulli di alimentazione dell'ADF.</p> <p>b Sul pannello di controllo, premere .</p> <p>c Caricare un documento originale nell'ADF.</p> <p>d Acquisire il documento.</p> <p>Appaiono immagini o testi frastagliati sull'output?</p>	<p>Contattare assistenza clienti.</p>	<p>Il problema è stato risolto.</p>

L'unità scanner non si chiude

Azione	Sì	No
<p>Rimuovere gli ostacoli che tengono aperto il coperchio dello scanner.</p> <p>Il coperchio dello scanner si è chiuso correttamente?</p>	<p>Il problema è stato risolto.</p>	<p>Contattare il supporto clienti.</p>

La scansione richiede troppo tempo o causa il blocco del computer

Azione	Sì	No
<p>Chiudere tutte le applicazioni che interferiscono con la scansione.</p> <p>L'acquisizione richiede troppo tempo o causa il blocco del computer?</p>	<p>Contattare l'assistenza clienti.</p>	<p>Il problema è stato risolto.</p>

Lo scanner non risponde

Azione	Sì	No
<p>Passaggio 1</p> <p>a Accertarsi che il cavo di alimentazione sia collegato correttamente alla stampante e alla presa elettrica.</p> <p> ATTENZIONE - PERICOLO DI LESIONI: Per evitare il rischio di incendio o scosse elettriche, collegare il cavo di alimentazione a una presa elettrica dotata di messa a terra e con le specifiche adeguate, situata in prossimità dell'apparecchio e facilmente accessibile.</p> <p>b Eseguire la copia o la scansione del documento.</p> <p>Lo scanner risponde?</p>	Il problema è stato risolto.	Andare al passaggio 2.
<p>Passaggio 2</p> <p>a Verificare che la stampante sia accesa.</p> <p>b Risolvere i messaggi di errore che vengono visualizzati sul display.</p> <p>c Eseguire la copia o la scansione del documento.</p> <p>Lo scanner risponde?</p>	Il problema è stato risolto.	Andare al passaggio 3.
<p>Passaggio 3</p> <p>a Spegnerla stampante, attendere 10 secondi e riaccenderla.</p> <p>b Eseguire la copia o la scansione del documento.</p> <p>Lo scanner risponde?</p>	Il problema è stato risolto.	Contattare l'assistenza clienti .

Regolazione della registrazione dello scanner

- Dal pannello di controllo, scorrere fino a:
Impostazioni > Periferica > Manutenzione > Menu Configurazione > Configurazione scanner > Registrazione manuale scanner
- Toccare **Prova rapida di stampa**.
- Posizionare la pagina di prova rapida di stampa sul vetro dello scanner, quindi toccare **Registrazione superficie piana**.
- Toccare **Prova rapida di copia**.
- Confrontare la pagina di prova rapida di copia con il documento originale.
Nota: se i margini della pagina di prova sono diversi da quelli del documento originale, regolare Margine sinistro e Margine superiore.
- Ripetere [passaggio 4](#) e [passaggio 5](#) finché i margini della pagina di prova rapida di copia non corrispondono perfettamente a quelli del documento originale.

Regolazione della registrazione dell'ADF

1 Dal pannello di controllo, scorrere fino a:
Impostazioni > Periferica > Manutenzione > Menu Configurazione > Configurazione scanner > Registrazione manuale scanner

2 Toccare **Prova rapida di stampa**.

3 Posizionare la pagina di prova rapida di stampa sul vassoio dell'ADF.

4 Toccare **Registrazione ADF anteriore** o **Registrazione ADF posteriore**.

Note:

- Per allineare Registrazione ADF anteriore, posizionare la pagina di prova rivolta verso l'alto, inserendo per primo il bordo corto nell'ADF.
- Per allineare Registrazione ADF posteriore, posizionare la pagina di prova rivolta verso il basso, inserendo per primo il bordo corto nell'ADF.

5 Toccare **Prova rapida di copia**.

6 Confrontare la pagina di prova rapida di copia con il documento originale.

Nota: se i margini della pagina di prova sono diversi da quelli del documento originale, regolare Regolazione orizzontale e Margine superiore.

7 Ripetere [passaggio 5](#) e [passaggio 6](#) finché i margini della pagina di prova rapida di copia non corrispondono perfettamente a quelli del documento originale.

Problemi di qualità dei colori

Modifica dei colori della pagina stampata

1 Nella schermata iniziale, toccare **Impostazioni > Stampa > Qualità > Immagine avanzata > Correzione colore**.

2 Dal menu Correzione colore toccare **Manuale > Contenuto correzione colore**.

3 Scegliere l'impostazione di conversione del colore appropriata.

Tipo di oggetto	Tabelle di conversione del colore
Immagine RGB Testo RGB Grafica RGB	<ul style="list-style-type: none"> • Brillante: produce colori più luminosi e saturi e può essere applicata a tutti i formati colore in entrata. • Display sRGB: produce stampe i cui colori si avvicinano a quelli visualizzati sul monitor del computer. L'utilizzo di toner nero è ottimizzato per la stampa di fotografie. • Display - Nero effettivo: produce stampe i cui colori si avvicinano a quelli visualizzati sul monitor del computer. Questa impostazione utilizza solo il toner nero per creare tutte le scale di grigio neutrale. • sRGB brillante: produce una maggiore saturazione dei colori per la correzione del colore Display sRGB. L'utilizzo del toner nero è ottimizzato per la stampa di grafica aziendale. • Disattivato

Tipo di oggetto	Tabella di conversione del colore
Immagine CMYK	<ul style="list-style-type: none"> • US CMYK: applica la correzione del colore per avvicinare i colori agli standard SWOP (Specifications for Web Offset Publishing). • Euro CMYK: applica la correzione del colore per avvicinare i colori agli standard Euroscale. • Vivid CMYK: aumenta la saturazione dei colori dell'impostazione di correzione US CMYK. • Disattivato
Testo CMYK	
Grafica CMYK	

Domande frequenti sulla stampa a colori

Che cos'è il colore RGB?

"Colore RGB" è un metodo di descrizione dei colori che indica la quantità di rosso, verde o blu utilizzata per riprodurre un colore. Il rosso, il verde e il blu chiaro possono essere aggiunti in varie quantità per produrre una vasta gamma di colori dall'aspetto naturale. Gli schermi dei computer, gli scanner e le fotocamere digitali utilizzano questo metodo per visualizzare i colori.

Che cos'è il colore CMYK?

"Colore CMYK" è un metodo di descrizione dei colori indicante la quantità di ciano, magenta, giallo e nero utilizzata per riprodurre un particolare colore. Gli inchiostri o i toner ciano, magenta, giallo e nero possono essere stampati in varie quantità per produrre una vasta gamma di colori dall'aspetto naturale. Macchine da stampa, stampanti a getto d'inchiostro e stampanti laser a colori creano i colori in questo modo.

Come viene specificato il colore in un documento da stampare?

I programmi software vengono utilizzati per specificare e modificare il colore del documento che utilizza le combinazioni di colori RGB o CMYK. Per ulteriori informazioni, vedere la Guida in linea del programma software.

Quale metodo utilizza la stampante per riconoscere il colore da stampare?

Durante la stampa di un documento, le informazioni relative al tipo e al colore di ciascun oggetto vengono inviate alla stampante e alle tabelle di conversione del colore. Il colore viene convertito nelle giuste quantità di toner ciano, magenta, giallo e nero utilizzate per riprodurre il colore desiderato. L'applicazione delle tabelle di conversione del colore si basa sulle informazioni relative all'oggetto. È possibile, ad esempio, applicare un tipo di tabella di conversione del colore al testo e un altro alle immagini fotografiche.

Cosa si intende per correzione manuale del colore?

Quando è abilitata la correzione manuale del colore, la stampante utilizza le tabelle di conversione del colore selezionate dall'utente per elaborare gli oggetti. Le impostazioni di correzione del colore manuale sono specifiche per il tipo di oggetto da stampare (testo, grafica o immagini). Sono specifiche anche per la modalità in cui il colore dell'oggetto viene indicato nel programma software (combinazioni RGB o CMYK). Per applicare una tabella di conversione del colore diversa manualmente, vedere ["Modifica dei colori della pagina stampata" a pagina 226](#).

La correzione del colore manuale è inutile se il programma software non specifica i colori con le combinazioni RGB o CMYK, oppure se il programma software o il sistema operativo del computer verifica la regolazione dei colori. Nella maggior parte dei casi, se si imposta Correzione del colore su Automatica, vengono generati i colori preferiti per i documenti.

Com'è possibile riprodurre esattamente un colore, ad esempio in un logo aziendale?

Nel menu Qualità della stampante sono disponibili nove tipi di set di campioni di colore. I set sono disponibili anche nella pagina Campioni colore di Embedded Web Server. Se si seleziona un set di campioni, vengono stampate più pagine contenenti centinaia di caselle colorate. Ciascuna casella contiene una combinazione CMYK o RGB, a seconda della tabella selezionata. Il colore di ciascuna casella è il risultato ottenuto facendo passare la combinazione CMYK o RGB attraverso la tabella di conversione del colore selezionata.

Osservando i set di campioni di colore, è possibile individuare la casella con il colore più appropriata per il colore che viene abbinato. La combinazione di colori della casella può quindi essere utilizzata per modificare il colore dell'oggetto in un programma software. Per ulteriori informazioni, vedere la Guida in linea del programma software. È possibile che sia necessaria la correzione manuale del colore per utilizzare la tabella di conversione del colore selezionata per un oggetto particolare.

La scelta del set di campioni di colore da utilizzare per un determinato problema di corrispondenza dei colori dipende da:

- L'impostazione di Correzione colore selezionata (Automatica, Disattivata o Manuale)
- Il tipo di oggetto da stampare (testo, grafica o immagini)
- La modalità in cui il colore dell'oggetto viene specificato nel programma software (combinazioni RGB o CMYK)

Le pagine dei campioni di colore sono inutili se il programma software non specifica i colori con le combinazioni RGB o CMYK. Inoltre, alcuni programmi software regolano le combinazioni RGB o CMYK specificate tramite la gestione dei colori. In queste situazioni, il colore stampato potrebbe non corrispondere esattamente al colore delle pagine dei campioni colore.

Presenza di una dominante sulla stampa

Azione	Sì	No
<p>Passaggio 1 Eseguire la Regolazione colore.</p> <p>a Nella schermata iniziale, toccare Impostazioni > Stampa > Qualità > Immagine avanzata > Regolazione colore.</p> <p>b Stampare il documento.</p> <p>La dominante è presente nella stampa?</p>	Andare al passaggio 2.	Il problema è stato risolto.
<p>Passaggio 2 Eseguire il Bilanciamento colori.</p> <p>a Nella schermata iniziale toccare Impostazioni > Stampa > Qualità > Immagine avanzata > Bilanciamento colori.</p> <p>b Regolare le impostazioni.</p> <p>c Stampare il documento.</p> <p>La dominante è presente nella stampa?</p>	Contattare il il supporto clienti .	Il problema è stato risolto.

Come contattare l'assistenza clienti

Prima di contattare il centro di assistenza clienti, assicurarsi di disporre delle seguenti informazioni:

- Problema della stampante
- Messaggio di errore
- Modello e numero di serie della stampante

Andare all'indirizzo <http://support.lexmark.com> per ricevere assistenza tramite e-mail o chat oppure sfogliare la libreria dei manuali, la documentazione di supporto, i driver e altri download.

È disponibile anche l'assistenza tecnica telefonica. Negli Stati Uniti o in Canada, chiamare il numero 1- 800-539-6275. Per gli altri paesi o regioni, visitare il sito all'indirizzo <http://support.lexmark.com>.

Riciclo e smaltimento

Riciclaggio dei prodotti Lexmark

Per restituire i prodotti Lexmark per il riciclaggio:

- 1 Visitare il sito www.lexmark.com/recycle.
- 2 Selezionare il prodotto che si desidera riciclare.

Nota: è possibile riciclare i materiali di consumo e i componenti hardware della stampante non inclusi nel Programma di raccolta e riciclaggio di Lexmark mediante il centro di riciclo di zona.

Riciclo del materiale di imballaggio Lexmark

Lexmark è costantemente impegnata a minimizzare gli imballaggi. Un imballaggio ridotto aiuta a garantire che le stampanti Lexmark vengano trasportate nel modo più efficiente e più sostenibile possibile e che ci sia meno materiale da smaltire. Questo tipo di risparmio comporta meno emissioni di gas serra, risparmio energetico e un consumo ridotto di risorse naturali. In alcuni paesi o aree geografiche, Lexmark offre anche la possibilità di riciclare i componenti dell'imballaggio. Per maggiori informazioni, visitare www.lexmark.com/recycle e scegliere il paese o l'area geografica. Le informazioni sui programmi di riciclo degli imballaggi sono fornite con le informazioni sul riciclaggio dei prodotti.

I cartoni Lexmark sono interamente riciclabili nei luoghi in cui sono disponibili strutture di riciclaggio di materiale corrugato. È possibile che tali strutture non esistano nella propria zona.

La schiuma utilizzata negli imballaggi Lexmark è riciclabile nei luoghi in cui sono disponibili strutture di riciclaggio della schiuma. È possibile che tali strutture non esistano nella propria zona.

Per restituire le cartucce a Lexmark, è possibile riutilizzare la scatola originale della cartuccia. Lexmark ricicla la scatola.

Avvertenze

Informazioni sul prodotto

Nome del prodotto:

MFP Lexmark CX331adwe; Lexmark CX431adw, Lexmark CX431dw; Lexmark MC3224adwe, Lexmark MC3224dwe, Lexmark MC3224i; Lexmark MC3326adwe, Lexmark MC3326i; Lexmark MC3426adw, Lexmark MC3426i, Lexmark XC2326

Tipo di macchina:

3500

Modelli:

285, 485, 685, 876, 8c6, 8c9

Nota sull'edizione

Marzo 2021

Le informazioni incluse nel seguente paragrafo non si applicano a tutti quei Paesi in cui tali disposizioni non risultano conformi alle leggi locali: LA PRESENTE DOCUMENTAZIONE VIENE FORNITA DA LEXMARK INTERNATIONAL, INC. COSÌ COM'È, SENZA ALCUNA GARANZIA IMPLICITA O ESPLICITA, INCLUSE LE GARANZIE IMPLICITE DI COMMERCIALIZZABILITÀ O IDONEITÀ A SCOPI SPECIFICI. In alcuni paesi non è consentita la rinuncia di responsabilità esplicita o implicita in determinate transazioni, pertanto la presente dichiarazione potrebbe non essere valida.

La presente pubblicazione potrebbe includere inesattezze di carattere tecnico o errori tipografici. Le presenti informazioni sono soggette a modifiche periodiche che vengono incluse nelle edizioni successive. Miglioramenti o modifiche ai prodotti o ai programmi descritti nel presente documento possono essere apportati in qualsiasi momento.

I riferimenti a prodotti, programmi o servizi contenuti in questa pubblicazione non sottintendono alcuna intenzione del produttore di renderli disponibili in tutti i Paesi in cui opera. Qualsiasi riferimento a un prodotto, programma o servizio non implica alcun uso esclusivo di tale prodotto, programma o servizio. Ogni prodotto, programma o servizio funzionalmente equivalente che non violi diritti di proprietà intellettuale può essere utilizzato in sostituzione. La valutazione e la verifica del funzionamento insieme ad altri prodotti, programmi o servizi, tranne quelli espressamente progettati dal produttore, sono di responsabilità dell'utente.

Per il supporto tecnico Lexmark, visitare il sito Web <http://support.lexmark.com>.

Per informazioni sui criteri relativi alla privacy di Lexmark che regolano l'uso di questo prodotto, visitare il sito Web www.lexmark.com/privacy.

Per informazioni sui materiali di consumo e sui download, visitare il sito Web www.lexmark.com.

© 2019 Lexmark International, Inc.

Tutti i diritti riservati.

Marchi

Lexmark, il logo Lexmark e MarkNet sono marchi o marchi registrati di Lexmark International, Inc. negli Stati Uniti e/o in altri Paesi.

Gmail, Android, Google Play e Google Chrome sono marchi di Google LLC.

Macintosh, Safari, and AirPrint are trademarks of Apple Inc., registered in the U.S. and other countries. App Store and iCloud are service marks of Apple Inc., registered in the U.S. and other countries. Use of the Works with Apple badge means that an accessory has been designed to work specifically with the technology identified in the badge and has been certified by the developer to meet Apple performance standards.

Il marchio Mopria® è un marchio registrato e/o non registrato di Mopria Alliance, Inc. negli Stati Uniti e in altri Paesi. L'uso non autorizzato è severamente vietato.

PCL® è un marchio registrato di Hewlett-Packard Company. PCL è la denominazione Hewlett-Packard di una serie di comandi (linguaggio) e funzioni inclusi nelle stampanti. Questa stampante è compatibile con il linguaggio PCL. Ciò significa che la stampante riconosce i comandi del linguaggio PCL utilizzati nelle diverse applicazioni e ne emula le funzioni corrispondenti.

PostScript è un marchio di Adobe Systems Incorporated registrato negli Stati Uniti e/o in altri Paesi.

Wi-Fi® e Wi-Fi Direct® sono marchi registrati di Wi-Fi Alliance®.

Tutti gli altri marchi appartengono ai rispettivi proprietari.

Informazioni sulla licenza

È possibile visualizzare tutti gli avvisi sulla licenza relativi a questo prodotto nel CD del software di installazione: \Directory NOTICES del CD del software di installazione.

Livelli di emissione dei rumori

Le seguenti misurazioni sono state effettuate in conformità con ISO 7779 e riportate in base a ISO 9296.

Nota: alcune modalità potrebbero non essere applicabili al prodotto acquistato.

Pressione sonora media a un metro, dBA	
Stampa	Su un lato, monocromatica: 49 (MC3224); 50 (CX331adwe, MC3326a); 51 (CX431, MC3426, XC2326) Su un lato, a colori: 51 (CX331, MC3224, MC3326a); 52 (CX431, MC3426, XC2326) Su due lati, monocromatica: 49 (CX331, MC3224, MC3326); 50 (CX431, MC3426, XC2326) Su due lati, a colori: 50 (MC3224); 51 (CX331, MC3326); 52 (CX431, MC3426, XC2326)
Scansione	Monocromatica: 46 (MC3224dwe); 50 (CX331, MC3224adwe, MC3224i, MC3326); 55 (CX431, MC3426, XC2326) A colori: 40 (MC3224dwe); 44 (CX331, MC3224adwe, MC3224i, MC3326); 51 (CX431, MC3426, XC2326)
Copia	Monocromatica: 50 (MC3224dwe); 53 (CX331, MC3224adwe, MC3224i, MC3326); 56 (CX431, MC3426a, XC2326) A colori: 49 (MC3224); 50 (CX331adwe, MC3326); 54 (CX431, MC3426, XC2326)
Pronta	14

I valori sono soggetti a modifiche. Vedere il sito www.lexmark.com per i valori correnti.

Direttiva WEEE (Rifiuti di apparecchiature elettriche ed elettroniche)

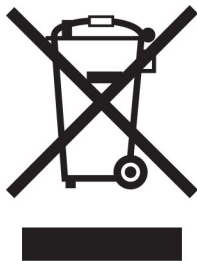

Il logo WEEE indica programmi e procedure per prodotti elettronici specifici per il riciclo nei Paesi dell'Unione Europea. Si raccomanda il riciclaggio dei prodotti.

Per ulteriori informazioni sulle opzioni di riciclaggio, è possibile trovare il numero telefonico dei punti vendita più vicini sul sito Web Lexmark all'indirizzo www.lexmark.com.

Smaltimento dei prodotti

Lo smaltimento della stampante o dei materiali di consumo non può essere eseguito come per i normali rifiuti domestici. Per le possibilità di smaltimento e riciclaggio, consultare le autorità locali.

Direttiva europea sulle batterie

Questo prodotto può contenere una batteria a bottone al litio ricaricabile. Questo prodotto è conforme alla direttiva UE 2006/66/CE, modificata dalla direttiva 2008/12/CE, 2008/103/CE e 2013/56/UE.

Restituzione delle cartucce Lexmark per il riuso o il riciclo

Il Cartridge Collection Program di Lexmark consente di restituire gratuitamente a Lexmark le cartucce consumate per consentirne il riuso o il riciclo. Il 100% delle cartucce vuote restituite a Lexmark sono riutilizzate o disassemblate per il riciclo. Vengono riciclate anche le confezioni utilizzate per restituire le cartucce.

Per restituire le cartucce Lexmark per il riuso o il riciclo, effettuare le seguenti operazioni:

- 1 Visitare il sito www.lexmark.com/recycle.
- 2 Selezionare il prodotto che si desidera riciclare.

Avviso sensibilità ad elettricità statica

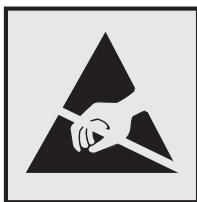

Questo simbolo identifica componenti sensibili all'elettricità statica. Non toccare le aree in prossimità di questi simboli senza prima toccare una superficie di metallo in un'area distante dal simbolo.

Per evitare danni da scariche elettrostatiche durante l'esecuzione delle operazioni di manutenzione, ad esempio l'eliminazione degli inceppamenti della carta o la sostituzione dei materiali di consumo, toccare una parte esposta del telaio metallico della stampante prima di accedere o di toccare le aree interne anche se non è presente il simbolo.

ENERGY STAR

La presenza del simbolo ENERGY STAR® sui prodotti Lexmark o sulla schermata di avvio ne certifica la conformità della configurazione con i requisiti EPA (Environmental Protection Agency) ENERGY STAR alla data di fabbricazione del prodotto.



Informazioni sulle temperature

Temperatura operativa e umidità relativa	Da 10 a 32,2 °C (da 50 a 90 °F) e dall'8 all'80% di umidità relativa
Stoccaggio a lungo termine di una stampante / cartuccia / unità immagini ¹	Da -40 a 40 °C (da -60° a 90 °F) e dall'8 all'80% di umidità relativa Temperatura di bulbo umido massima ² : 26,7 °C (80,1 °F) Ambiente senza condensa
Spedizione a breve termine di una stampante / cartuccia / unità immagini	Da -40 a 40 °C (da -40 a 104 °F)
¹ La durata a magazzino dei materiali è di circa 2 anni. Le stime si riferiscono alla conservazione in un ambiente d'ufficio standard a una temperatura di 22 °C (72 °F) e con un'umidità del 45%. ² La temperatura di bulbo umido viene determinata in base alla temperatura dell'aria e all'umidità relativa.	

Avvertenze sui prodotti laser

La stampante è certificata negli Stati Uniti come prodotto conforme ai requisiti DHHS 21 CFR Capitolo I, Sottocapitolo J per i prodotti laser di Classe I (1), mentre in altri paesi è certificata come prodotto laser di Classe I conforme ai requisiti IEC 60825-1: 2014.

I prodotti laser di Classe I non sono considerati pericolosi. Il sistema laser e la stampante sono stati progettati in modo da impedire l'esposizione a radiazioni laser superiori al livello previsto dalla Classe I durante le normali operazioni di stampa, manutenzione o assistenza. La stampante è dotata di un gruppo testina di stampa non riparabile che contiene un laser con le seguenti specifiche:

Classe: IIIb (3b) AlGaAs

Potenza di uscita nominale (milliwatt): 8

Lunghezza d'onda (nanometri): 770-800

Consumo di energia

Consumo elettrico del prodotto

Nella tabella seguente sono riportate le caratteristiche di consumo energetico del prodotto.

Nota: alcune modalità potrebbero non essere applicabili al prodotto acquistato.

Modalità	Descrizione	Consumo elettrico (Watt)
Stampa...	Il prodotto sta generando output stampato da input elettronici.	Su un lato: 385 (MC3224); 395 (CX331, MC3326); 400 (CX431, MC3426, XC2326) Su due lati: 260 (MC3224); 275 (CX331, CX431, MC3326, MC3426, XC2326)
Copia	Il prodotto sta generando output stampato da originali stampati.	385 (CX331, MC3224, MC3326); 395 (CX431, MC3426, XC2326)
Acquisizione	Il prodotto sta acquisendo documenti stampati.	22 (MC3224adwe, MC3224i); 24 (CX331, MC3324); 21 (CX431, MC3426, XC2326)
Pronta	Il prodotto è in attesa di un processo di stampa.	17 (CX331, MC3224, MC3326); 17,5 (CX431, MC3426, XC2326)
Modalità risparmio energetico	Il prodotto è in modalità di consumo ridotto di livello elevato.	1,1 (CX331, MC3224, MC3326); 1,3 (CX431, MC3426, XC2326)
Sospendi	Il prodotto è in modalità di consumo ridotto di livello ridotto.	N/D
Disattivato	Il prodotto è collegato a una presa elettrica, ma l'interruttore di alimentazione è spento.	0,1

I livelli di consumo energetico elencati nella precedente tabella rappresentano misurazioni medie. Le misurazioni istantanee di consumo energetico potrebbero risultare notevolmente più elevate della media.

I valori sono soggetti a modifiche. Vedere il sito www.lexmark.com per i valori correnti.

Modalità sospensione

Questo prodotto è progettato con una modalità di risparmio energetico definita *Modalità sospensione*. Questa modalità consente di risparmiare energia riducendo il consumo elettrico nei periodi di inattività prolungati. Questa modalità viene attivata automaticamente dopo un periodo di inattività del prodotto specificato, denominato *Timeout modalità sospensione*.

Impostazioni predefinite del timeout della modalità sospensione per questo prodotto (in minuti): 15

Utilizzando i menu di configurazione, è possibile modificare il periodo di timeout della modalità sospensione da 1 a 120 minuti. Se la velocità di stampa è inferiore o pari a 30 pagine al minuto, è possibile impostare il timeout solo fino a 60 minuti. Impostando un valore basso, viene ridotto il consumo energetico, ma aumenta il tempo di risposta del prodotto. Impostando un valore alto, si mantiene una risposta rapida, ma aumenta il consumo energetico.

Modalità ibernazione

Questo prodotto è stato progettato con una modalità di funzionamento a bassissima potenza denominata *modalità ibernazione*. Quando è attiva la modalità ibernazione, gli altri sistemi e le altre periferiche vengono spenti in modo sicuro.

La modalità ibernazione può essere attivata in uno dei seguenti metodi:

- Utilizzando il timeout ibernazione
- Utilizzando l'opzione Programma modalità di alimentazione

Timeout sospensione predefinito in fabbrica per questo prodotto in tutti i paesi/regioni	3 giorni
--	----------

Il tempo che la stampante attende dopo la stampa di un processo prima di entrare in modalità ibernazione può essere modificato tra un'ora e un mese.

Note sui prodotti delle apparecchiature di grafica registrate EPEAT:

- Il livello di alimentazione in standby si verifica in modalità ibernazione o disattivata.
- Il prodotto si spegne automaticamente a un livello di alimentazione in standby di ≤ 1 W. La funzione di standby automatico (ibernazione o disattivata) deve essere attivata al momento della spedizione del prodotto.

Modalità di spegnimento

Se questo prodotto dispone di una modalità di spegnimento che consuma comunque una minima quantità di corrente, per interrompere completamente il consumo elettrico del prodotto, scollegare l'alimentazione dalla presa elettrica.

Utilizzo totale di energia

A volte può risultare utile calcolare l'utilizzo totale di energia del prodotto. Poiché le dichiarazioni sui consumi elettrici sono fornite in Watt, per calcolare l'utilizzo di energia il consumo va moltiplicato per il tempo speso dal prodotto in ciascuna modalità. L'utilizzo totale di energia del prodotto è la somma dell'utilizzo di ciascuna modalità.

Avviso sulle normative per le apparecchiature terminali per le telecomunicazioni

Questa sezione contiene informazioni sulle normative relative ai prodotti che contengono la scheda analogica facsimile:

Tipo/modello Lexmark conforme alle normative numero:

LEX-M14-002

Avvisi sulle normative per i prodotti wireless

Questa sezione contiene informazioni sulle normative che si applicano solo ai modelli wireless.

Se non si sa con certezza se il modello in uso è un modello wireless, visitare il sito

<http://support.lexmark.com>.

Avvertenza sui componenti modulari

I modelli wireless contengono uno dei seguenti componenti modulari:

Tipo normativo Lexmark/numero di modello LEX-M07-001; ID FCC:IYLLEXM07001; IC:2376A-LEXM07001

Tipo normativo Lexmark/numero di modello LEX-M08-001; ID FCC:IYLLEXM08001; IC:2376A-LEXM08001

Per stabilire quali componenti modulari sono installati nel prodotto specifico, fare riferimento alle etichette presenti sul prodotto stesso.

Esposizione alle radiazioni di radiofrequenza

La potenza delle radiazioni emesse da questo apparecchio è sensibilmente al di sotto dei limiti di esposizione alle frequenze radio FCC e di altre agenzie normative. Una distanza minima di 20 cm (8 pollici) deve essere mantenuta tra l'antenna e le persone in conformità con i requisiti di esposizione RF dell'FCC e di altre agenzie normative.

Conformità alle direttive dell'Unione Europea (UE)

Questo prodotto è conforme ai requisiti di protezione stabiliti dalla direttiva del Consiglio dell'Unione Europea 2014/53/UE in merito al ravvicinamento e all'armonizzazione delle leggi degli Stati membri in relazione alle apparecchiature radio.

Il produttore di questo prodotto è: Lexmark International, Inc., 740 West New Circle Road, Lexington, KY, 40550 USA. Il rappresentante autorizzato per SEE/UE è: Lexmark International Technology Hungária Kft., 8 Lechner Ödön fasor, Millennium Tower III, 1095 Budapest UNGHERIA. L'importatore SEE/UE è: Lexmark International Technology S.à.r.l. 20, Route de Pré-Bois, ICC Building, Bloc A, CH-1215 Ginevra, Svizzera. È possibile richiedere una copia della dichiarazione di conformità ai requisiti delle direttive contattando il rappresentante autorizzato o all'indirizzo

www.lexmark.com/en_us/about/regulatory-compliance/european-union-declaration-of-conformity.html.

La conformità è indicata dalla presenza della marcatura CE:



Restrizioni

Questa apparecchiatura radio può essere utilizzata solo in ambienti interni. L'uso all'esterno è vietato. Questa restrizione si applica a tutti i Paesi elencati nella tabella seguente:

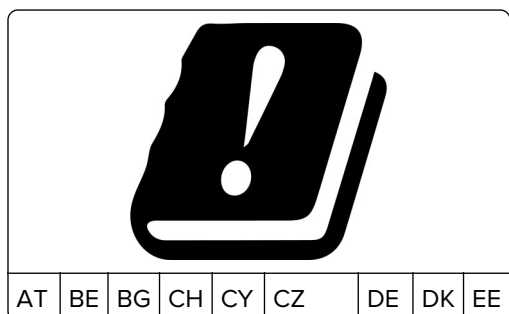

EL	ES	FI	FR	HR	HU	IE	IS	IT
LI	LT	LU	LV	MT	NL	NO	PL	PT
RO	SE	SI	SK	TR	UK (NI)			

Dichiarazione UE e di altri Paesi relativa alle bande di frequenza di funzionamento del radiotrasmettitore e alla potenza RF massima

Questo prodotto radio trasmette nelle bande a 2,4 GHz (2,412-2,472 GHz nell'UE) o a 5 GHz (5,15-5,35, 5,47-5,725 nell'UE). L'uscita di potenza EIRP massima del trasmettitore, incluso il guadagno di antenna, è ≤ 20 dBm per entrambe le bande.

Conformità alle direttive dell'Unione Europea (UE)

Questo prodotto è conforme ai requisiti di protezione stabiliti dalle direttive del Consiglio della Comunità Europea 2014/30/UE, 2014/35/UE, 2009/125/CE e 2011/65/UE nella versione modificata dalla (UE) 2015/863 in merito all'avvicinamento e all'armonizzazione delle leggi degli stati membri in relazione alla compatibilità elettromagnetica, alla sicurezza delle apparecchiature elettriche destinate all'uso entro determinati limiti di voltaggio, alla progettazione di prodotti eco-sostenibili e in merito alla limitazione di utilizzo di alcune sostanze tossiche in apparecchiature elettriche ed elettroniche.

Il produttore di questo prodotto è: Lexmark International, Inc., 740 West New Circle Road, Lexington, KY, 40550 USA. Il rappresentante autorizzato per SEE/UE è: Lexmark International Technology Hungária Kft., 8 Lechner Ödön fasor, Millennium Tower III, 1095 Budapest UNGHERIA. L'importatore SEE/UE è: Lexmark International Technology S.à.r.l. 20, Route de Pré-Bois, ICC Building, Bloc A, CH-1215 Ginevra, Svizzera. È possibile richiedere una copia della dichiarazione di conformità ai requisiti delle direttive contattando il rappresentante autorizzato o all'indirizzo

www.lexmark.com/en_us/about/regulatory-compliance/european-union-declaration-of-conformity.html.

Questo prodotto è conforme alle limitazioni previste per i prodotti di Classe B dalla direttiva EN 55032 e ai requisiti di sicurezza della direttiva EN 62368-1.

Indice

A

abilitazione della porta USB 196
abilitazione di Wi-Fi Direct 52
acquisizione
 su un'unità flash 75
 su una cartella di rete 74
 su un computer 72
 su un profilo Connettore cloud 76
 su un server FTP 73
 utilizzo dell'alimentatore automatico documenti (ADF) 72
 utilizzo del vetro dello scanner 72
acquisizione, risoluzione di problemi
 copie parziali di documenti o foto 221
 immagine frastagliata durante l'acquisizione dall'ADF 224
 impossibile eseguire l'acquisizione su una cartella di rete 220
 impossibile eseguire l'acquisizione su un computer 219
 l'unità scanner non si chiude 224
 lo scanner non risponde 225
 processo di acquisizione non riuscito 222
 scarsa qualità di copia 223
 striature scure verticali sulla stampa durante l'acquisizione dall'ADF 223
 testo frastagliato durante l'acquisizione dall'ADF 224
acquisizione dall'ADF
 immagine frastagliata 224
 testo frastagliato 224
adattatore RJ-11 30
ADF
 utilizzo 63, 66, 68, 72
aggiornamento del firmware 47
aggiunta di opzioni hardware driver di stampa 48

aggiunta di opzioni interne driver di stampa 48
aggiunta di scelte rapide destinazione fax 69
 e-mail 67
aggiunta di stampanti a un computer 46
aggiunta di una scelta rapida copia 65
AirPrint
 utilizzo 56
alimentatore automatico documenti (ADF)
 utilizzo 63, 66, 68, 72
alimentatore manuale
 caricamento 44
 sostituzione 146
annullamento di un processo di stampa
 dal computer 61
 dal pannello di controllo della stampante 61
assegnazione della stampante a una sequenza di squilli 32
assistenza clienti
 come contattare 229
avvertenze 232, 233, 235, 236, 237
avvertenze sulle emissioni 232, 237
avvertenze sulle norme FCC 237
avvisi e-mail
 impostazione 138
azzeramento
 contatori di utilizzo dei materiali di consumo 198
azzeramento dei contatori di utilizzo dei materiali di consumo 156

B

blocco di fax indesiderati 70
buste
 caricamento 44

C

cancellazione della memoria della stampante 55

caratteristiche della carta 14
caricamento dei vassoi 41
carta
 carta intestata 15
 impostazione del formato Universal 41
 moduli prestampati 15
 non adatta 15
 scelta 14
carta intestata
 caricamento 44
 copia su 64
 scelta 15
carte d'identità
 copia 65
cartella di rete
 acquisizione su 74
cartuccia di stampa
 ordinazione 139
 sostituzione 142
collegamento dei cavi 21
collegamento dei vassoi 45
colori mancanti 175
come contattare il Supporto clienti 229
componenti della stampante
 pulizia 156
componenti e materiali di consumo Lexmark originali 139
componenti e materiali di consumo originali 139
computer
 connessione alla stampante 53
 computer, acquisizione su 72
 configurazione dell'ora legale 33
 configurazione delle impostazioni dell'altoparlante del fax 33
 configurazione delle impostazioni del server e-mail 33
 configurazione delle notifiche sui materiali di consumo 138
 configurazione di Wi-Fi Direct 52
 configurazioni della stampante 11
 connessione a una rete wireless 50
 con il metodo a pulsante 51
 con il metodo PIN 51

connessione della stampante
a una rete wireless 50
connessione della stampante a
un servizio di suoneria
differenziata 32
connessione di un computer alla
stampante 53
connessione di un dispositivo
mobile
alla stampante 52
conservazione della carta 16
contatori di utilizzo dei materiali
di consumo
azzeramento 156, 198
contenitore del toner di scarto
ordinazione 142
sostituzione 145
copia
carte d'identità 65
foto 63
su carta intestata 64
su entrambi i lati del foglio 64
utilizzo dell'alimentatore
automatico documenti
(ADF) 63
utilizzo del vetro dello
scanner 63
copia, risoluzione di problemi
copie parziali di documenti o
foto 221
l'unità scanner non si
chiude 224
lo scanner non risponde 225
scarsa qualità di copia 223
copia da
vassoio selezionato 63
copia di formati carta
differenti 63
copia di più pagine
su un singolo foglio 64
copia su due lati 64
correzione colore manuale 226
correzione del colore 226
creazione di cartelle
per segnalibri 24
creazione di scelte rapide
destinazione fax 69
e-mail 67
creazione di segnalibri 23
creazione di una scelta rapida
copia 65

creazione di un profilo
Connettore cloud 23

D

data e ora
impostazioni fax 33
densità di stampa non
uniforme 182
dichiarazione di volatilità 55
difetti ricorrenti sulle stampe 189
disabilitazione errore Server
SMTP non impostato 213
disattivazione della rete Wi-Fi 53
display della stampante
regolazione della
luminosità 164
dispositivo mobile
connessione alla stampante 52
stampa da 56, 57
documenti, stampa
da un computer 56
da un dispositivo mobile 56
domande frequenti sulla stampa
a colori 227
driver del fax
installazione 46
driver di stampa
installazione 45
opzioni hardware, aggiunta 48

E

elenco esempi di font
stampa in corso 61
e-mail
invio 66
errore Server SMTP non
impostato
disabilitazione 213
esecuzione di copie 63
esportazione di un file di
configurazione
utilizzo di Embedded Web
Server 48
etherFAX, utilizzo
impostazione della funzione
fax 26
evitare inceppamenti della
carta 199

F

fascicolazione delle copie 64

fascicolazione non
funzionante 211
fax
in attesa 70
inoltro 71
invio 68
programmazione della data e
dell'ora di invio 69
supportati 24
fax, risoluzione dei problemi
ID chiamante non
visualizzato 214
il fax analogico invia i fax ma
non li riceve 218
impossibile configurare
etherFAX 215
impossibile inviare fax tramite il
fax analogico 217
impossibile inviare il
frontespizio del fax dal
computer 219
impossibile inviare o ricevere
fax con etherFAX 217
impossibile inviare o ricevere
fax con il fax analogico 215
informazioni mancanti sul
frontespizio del fax 218
qualità di stampa scarsa 218
fax analogico
impostazione 25
fax in attesa 70
fax indesiderati
blocco 70
fax supportato 24
firmware, aggiornamento 47
fogli separatori
posizionamento 61
formati carta
supportati 16
formati carta differenti, copia 63
formati carta supportati 16
formato carta Universal
impostazione 41
foto
copia 63
funzione e-mail
impostazione 33

G

gommini di prelievo
pulizia 159
sostituzione 149

- I**
- icone della schermata iniziale
 - visualizzazione 13
- icone nella schermata iniziale
 - visualizzazione 13
- immagine frastagliata
 - acquisizione dall'ADF 224
- immagini nere 179
- immagini sfocate sulle stampe 170
- immagini tagliate sulla stampa 180
- importazione di un file di configurazione
 - utilizzo di Embedded Web Server 48
- impossibile aprire Embedded Web Server 196
- impossibile eseguire
- l'acquisizione su una cartella di rete 220
- impossibile inviare e-mail 214
- impossibile inviare il frontespizio del fax dal computer 219
- impossibile inviare o ricevere fax con etherFAX 217
- impossibile inviare o ricevere fax con il fax analogico 215
- impossibile leggere l'unità flash stampa, risoluzione dei problemi 195
- impossibile ricevere fax con il fax analogico 218
- impostazione
 - fax analogico 25
- impostazione degli avvisi e-mail 138
- impostazione del fax
 - connessione alla linea telefonica standard 28
 - specifica per il Paese o la regione 30
- impostazione del formato carta 41
- impostazione del formato carta Universal 41
- impostazione della funzione Fax con etherFAX 26
- impostazione della funzione fax con il server fax 27
- impostazione del tipo di carta 41
- impostazioni altoparlante fax
 - configurazione 33
- impostazioni ambientali 164
- impostazioni della stampante
 - ripristino dei valori predefiniti di fabbrica 55
- impostazioni predefinite di fabbrica
 - ripristino 55
- impostazioni SMTP
 - configurazione 33
- inceppamenti
 - prevenzione 199
- inceppamenti, rimozione
 - nell'alimentatore automatico documenti 210
- inceppamenti della carta
 - posizione 200
 - prevenzione 199
- inceppamento della carta
 - nel vassoio opzionale 203
 - nel vassoio standard 201
- inceppamento della carta, rimozione
 - nell'alimentatore automatico documenti 210
 - nel raccogliitore standard 205
- inceppamento della carta nell'alimentatore automatico documenti 210
- inceppamento della carta nell'alimentatore manuale 207
- inceppamento della carta nello sportello B 207
- inceppamento della carta nel raccogliitore standard 205
- individuazione delle aree di inceppamento 200
- individuazione delle informazioni sulla stampante 9
- individuazione del numero di serie della stampante 10
- informazioni mancanti sul frontespizio del fax 218
- informazioni sulla sicurezza 7, 8
- informazioni sulla stampante
 - ricerca 9
- ingrandimento di copie 64
- inoltro di fax 71
- inserimento di fogli separatori 61
- installazione dei vassoi 22
- installazione del driver del fax 46
- installazione del driver di stampa 45
- installazione del server di stampa wireless 49
- installazione del software della stampante 45
- intensità del fax
 - regolazione 70
- intensità toner
 - regolazione 62
- invio di e-mail
 - utilizzo dell'alimentatore automatico documenti (ADF) 66
 - utilizzo del vetro dello scanner 66
- invio di e-mail 66
- invio di fax
 - impostazione della data e dell'ora 33
 - utilizzo dell'alimentatore automatico documenti (ADF) 68
 - utilizzo del vetro dello scanner 68
- invio di un fax 68
- istruzioni relative alla carta 14

- L**
- l'unità scanner non si chiude 224
- la stampante non risponde 194
- Lexmark Mobile Print
 - utilizzo 56
- linee bianche orizzontali 186
- linee bianche verticali 188
- linee scure orizzontali 183
- linee scure verticali 185
- lingua, modifica
 - tastiera sul display 13
- livelli di rumorosità 232

- M**
- margini errati 172
- materiale di consumo non Lexmark 198
- materiali di consumo
 - risparmio 164
- memoria
 - tipi installati nella stampante 55
- memoria della stampante
 - cancellazione 55

memoria non volatile 55
 cancellazione 55
 memoria volatile 55
 cancellazione 55
 menu
 802.1x 129
 Account locali 133
 Acquisizione unità flash 115
 Cancella file dati
 temporanei 135
 Cancellazione fuori servizio 88
 Configurazione e-mail 109
 Configurazione LPD 129
 Configurazione vassoi 95
 Connettore cloud 136
 Eco Mode 79
 Ethernet 123
 Fax 137
 Formati acquisizione
 personalizzati 96
 Gestione alimentazione 83
 Gestione certificati 133
 Icone della schermata iniziale
 visibili 89
 Immagine 94
 Imposta 91
 Impostazione fax 99
 Impostazione server fax 106
 Impostazione stampa
 riservata 134
 Impostazione universale 96
 Impostazioni HTTP/FTP 130
 Info su stampante 89
 IPSec 128
 Layout 89
 Limita accesso alla rete
 esterna 131
 Menu Configurazione 84
 Modalità fax 99
 Notifiche 80
 Pagina impostazioni menu 136
 Pannello operatore remoto 80
 Panoramica sulla rete 119
 PCL 93
 Periferica 136
 PostScript 92
 Preferenze... 78
 Programma periferiche
 USB 133
 Pubblico 132
 Qualità[SP] 91
 Raccolta dati anonimi 84

Restrizioni di accesso 134
 Rete 137
 Ripristina valori predefiniti di
 fabbrica 84
 Risoluzione dei problemi 137
 Scelte rapide 137
 SNMP 127
 Stampa 136
 Stampa unità flash 118
 TCP/IP 125
 Tipi di supporto 97
 USB 130
 Valori predefiniti copia 97
 Valori predefiniti e-mail 110
 Valori predefiniti FTP 113
 Varie 135
 Wi-Fi Direct 123
 Wireless 120
 menu della stampante 77
 messaggi della stampante
 materiale di consumo non
 Lexmark 198
 sostituire cartuccia, regione
 stampante non
 corrispondente 198
 metodo a pulsante 51
 metodo PIN 51
 modalità di ibernazione
 configurazione 164
 modalità risparmio energetico
 configurazione 164
 modalità sospensione
 configurazione 164
 modifica della risoluzione
 fax 69
 modifica della stampa a
 colori 226
 moduli prestampati
 scelta 15
 Mopria Print Service 56

N

non è possibile connettere la
 stampante al Wi-Fi 197
 notifiche sui materiali di
 consumo
 configurazione 138
 numero di serie, stampante
 ricerca 10

O

opzione Wireless 48
 opzioni hardware
 vassoi 22
 opzioni hardware, aggiunta
 driver di stampa 48
 opzioni interne, aggiunta
 driver di stampa 48
 ora legale
 configurazione 33
 ordinamento di più copie 64
 ordinazione dei materiali di
 consumo
 cartuccia di stampa 139
 contenitore del toner di
 scarto 142

P

pagina delle impostazioni di rete
 stampa in corso 53
 Pagina impostazioni menu
 stampa in corso 54
 pagine vuote o bianche 167
 pannello di controllo
 utilizzo 13
 pesi carta
 supportati 19
 pesi della carta supportati 19
 porta Ethernet 21
 porta EXT 21
 porta LINE 21
 porta USB
 abilitazione 196
 porta USB della stampante 21
 porte della stampante 21
 posizione della stampante
 scelta 20
 presa del cavo di
 alimentazione 21
 presenza di una dominante sulla
 stampa 228
 problema di qualità
 dell'acquisizione 223
 processi di stampa
 conservazione 59
 processi di stampa non
 eseguiti 190
 processi di stampa riservata
 configurazione 59
 stampa in corso 60

processi in attesa 59
 stampa in corso 60
 processi ripeti stampa 59
 processo di stampa
 annullamento dal computer 61
 annullamento dal pannello di controllo della stampante 61
 profilo Connettore cloud
 acquisizione su 76
 creazione 23
 stampa da 61
 programmazione di un fax 69
 provider del servizio e-mail 33
 pulizia
 gommini di prelievo 159
 pulizia dei gommini di prelievo 159
 pulizia della stampante 156
 pulizia dello scanner 157
 Pulizia dello scanner 137
 pulizia dello schermo a sfioramento 157
 punti sulla stampa 176

Q

qualità del colore, risoluzione dei problemi
 presenza di una dominante sulla stampa 228
 qualità di stampa, risoluzione dei problemi
 arricciamento della carta 177
 colori mancanti 175
 densità di stampa non uniforme 182
 difetti ricorrenti 189
 immagini nere o a tinta unita 179
 immagini sfocate sulle stampe 170
 linee bianche orizzontali 186
 linee bianche verticali 188
 linee scure orizzontali 183
 linee scure verticali 185
 pagine bianche 167
 pagine vuote 167
 problemi di aderenza del toner 181
 sfondo grigio o a colori 171
 stampa a chiazze e punti 176
 stampa chiara 173
 stampa inclinata 178

stampa scura 168
 stampa storta 178
 testo o immagini tagliati 180

R

registrazione dell'ADF
 regolazione 226
 registrazione dello scanner
 regolazione 225
 registro fax
 visualizzazione 70
 regolazione dell'intensità del fax 70
 regolazione dell'intensità del toner 62
 regolazione della luminosità display della stampante 164
 regolazione della luminosità del display della stampante 164
 regolazione della registrazione dell'ADF 226
 regolazione della registrazione dello scanner 225
 report
 stato della stampante 139
 utilizzo della stampante 139
 rete Wi-Fi
 disattivazione 53
 rete wireless
 connessione della stampante a 50
 Wi-Fi Protected Setup 51
 riciclo
 materiali di imballaggio Lexmark 230
 prodotti Lexmark 230
 riduzione di copie 64
 rimozione degli inceppamenti nel raccogliitore standard 205
 rimozione di un inceppamento nell'alimentatore manuale 207
 nell'area del fusore 207
 nell'unità fronte/retro 207
 nello sportello B 207
 nel vassoio opzionale 203
 nel vassoio standard 201
 rimozione inceppamento della carta
 nell'alimentatore manuale 207
 nell'area del fusore 207
 nell'unità fronte/retro 207
 nel vassoio opzionale 203

nel vassoio standard 201
 ripristino dei valori predefiniti di fabbrica 55
 risoluzione dei problemi
 domande frequenti sulla stampa a colori 227
 errore Server SMTP non impostato 213
 impossibile aprire Embedded Web Server 196
 la stampante non risponde 194
 non è possibile connettere la stampante al Wi-Fi 197
 risoluzione dei problemi, e-mail impossibile inviare e-mail 214
 risoluzione dei problemi del fax
 ID chiamante non visualizzato 214
 il fax analogico invia i fax ma non li riceve 218
 impossibile configurare etherFAX 215
 impossibile inviare fax tramite il fax analogico 217
 impossibile inviare il frontespizio del fax dal computer 219
 impossibile inviare o ricevere fax con etherFAX 217
 impossibile inviare o ricevere fax con il fax analogico 215
 informazioni mancanti sul frontespizio del fax 218
 qualità di stampa scarsa 218
 risoluzione dei problemi di acquisizione
 copie parziali di documenti o foto 221
 immagine frastagliata durante l'acquisizione dall'ADF 224
 impossibile eseguire l'acquisizione sulla cartella di rete 220
 impossibile eseguire l'acquisizione su un computer 219
 l'acquisizione causa il blocco del computer 224
 l'acquisizione richiede troppo tempo 224
 lo scanner non risponde 225

processo di acquisizione non riuscito 222
scarsa qualità di copia 223
striature scure verticali sulla stampa durante l'acquisizione dall'ADF 223
testo frastagliato durante l'acquisizione dall'ADF 224
risoluzione dei problemi di copia
copie parziali di documenti o foto 221
lo scanner non risponde 225
presenza di una dominante sulla stampa 228
scarsa qualità di copia 223
risoluzione dei problemi di qualità di stampa
arricciamento della carta 177
colori mancanti 175
densità di stampa non uniforme 182
difetti ricorrenti 189
immagini nere o a tinta unita 179
immagini sfocate sulle stampe 170
linee bianche orizzontali 186
linee bianche verticali 188
linee scure orizzontali 183
linee scure verticali 185
pagine bianche 167
pagine vuote 167
problemi di aderenza del toner 181
sfondo grigio o a colori 171
stampa a chiazze e punti 176
stampa chiara 173
stampa inclinata 178
stampa scura 168
stampa storta 178
testo o immagini tagliati 180
risoluzione dei problemi di stampa
collegamento dei vassoi non funzionante 212
fascicolazione non funzionante 211
impossibile leggere l'unità flash 195
le buste si incollano durante la stampa 211
margini errati 172

pagine inceppate non ristampate 213
processi di stampa non eseguiti 190
processo stampato dal vassoio non corretto 193
processo stampato su carta non corretta 193
si verificano numerosi inceppamenti della carta 212
stampa di documenti riservati e altri documenti in attesa non eseguita 193
stampa lenta 191
risoluzione dei problemi e-mail impossibile inviare e-mail 214
risoluzione fax
modifica 69
risparmio dei materiali di consumo 164
risparmio di carta 64
risparmio di toner 64

S

scanner
pulizia 157
scarsa qualità di stampa del fax 218
scelta della posizione della stampante 20
scelta rapida, creazione
destinazione fax 69
e-mail 67
scelta rapida, creazione di una copia 65
scelta rapida di destinazione fax
creazione 69
scelta rapida e-mail
creazione 67
schermata iniziale
personalizzazione 13
schermo a sfioramento
pulizia 157
scollegamento dei vassoi 45
segnalibri
creazione 23
creazione di cartelle per 24
segreteria telefonica
impostazione 28
server di stampa wireless
installazione 49
server e-mail
configurazione 33
server fax, uso
impostazione della funzione fax 27
server FTP
acquisizione su 73
servizio di suoneria differenziata, fax
abilitazione 32
sfondo a colori sulle stampe 171
sfondo grigio sulle stampe 171
software della stampante
installazione 45
sostituire cartuccia, regione stampante non corrispondente 198
sostituzione dei componenti
alimentatore manuale 146
gommini di prelievo 149
tampone separatore ADF 154
vassoio 145
vassoio ADF 147
sostituzione dei materiali di consumo
cartuccia di stampa 142
contenitore del toner di scarto 145
spazi liberi attorno alla stampante 20
spedizione della stampante 165
spia luminosa
informazioni sullo stato 14
spina dell'adattatore 30
spostamento della stampante 164
stampa, risoluzione dei problemi
collegamento dei vassoi non funzionante 212
fascicolazione non funzionante 211
le buste si incollano durante la stampa 211
margini errati 172
pagine inceppate non ristampate 213
processi di stampa non eseguiti 190
processo stampato dal vassoio non corretto 193
processo stampato su carta non corretta 193

- si verificano numerosi
 - inceppamenti della carta 212
- stampa di documenti riservati e altri documenti in attesa non eseguita 193
- stampa lenta 191
- stampa a chiazze 176
- stampa chiara 173
- stampa da un'unità flash 57
- stampa da un computer 56
- stampa di documenti riservati non eseguita 193
- stampa di processi in attesa non eseguita 193
- stampa di una pagina delle impostazioni di rete 53
- stampa di un elenco esempi di font 61
- stampa in corso
 - da un'unità flash 57
 - da un computer 56
 - da un dispositivo mobile 56, 57
 - da un profilo Connettore cloud 61
- elenco esempi di font 61
 - mediante Mopria Print Service 56
 - mediante Wi-Fi Direct 57
- pagina delle impostazioni di rete 53
- Pagina impostazioni menu 54
- processi di stampa riservata 60
- processi in attesa 60
- stampa lenta 191
- stampante
 - spedizione 165
- Stampa pagine prova qualità 137
- stato dei componenti
 - verifica 138
- stato dei materiali di consumo
 - verifica 138
- stato della stampante 14
- striature scure verticali sulla stampa durante l'acquisizione dall'ADF 223

T

- tampone separatore ADF
 - sostituzione 154
- tastiera sul display
 - modifica della lingua 13

- temperatura attorno alla stampante 20, 234
- testo frastagliato
 - acquisizione dall'ADF 224
- testo tagliato sulla stampa 180
- tinta unita 179
- tipi di carta
 - supportati 18
- tipi di carta supportati 18
- tipi di file
 - supportati 58
- tipi di file supportati 58

U

- umidità attorno alla stampante 234
- unità flash
 - acquisizione su 75
 - stampa da 57
 - supportati 58
- unità flash supportate 58
- uso di componenti e materiali di consumo Lexmark originali 139
- Utilità Lexmark ScanBack
 - utilizzo 72
- utilizzo dell'ADF
 - copia 63
- utilizzo del pannello di controllo 13
- utilizzo del vetro dello scanner
 - copia 63

V

- vassoi
 - caricamento 41
 - collegamento 45
 - installazione 22
 - scollegamento 45
 - sostituzione 145
- vassoio ADF
 - sostituzione 147
- verifica dello stato dei componenti e dei materiali di consumo 138
- verifica processi di stampa 59
- vetro dello scanner
 - utilizzo 63, 66, 68, 72
- visualizzazione dei report 139
- visualizzazione di un registro fax 70

- volatilità
 - dichiarazione di 55

W

- Wi-Fi Direct
 - abilitazione 52
 - configurazione 52
 - stampa da un dispositivo mobile 57
- Wi-Fi Protected Setup
 - rete wireless 51