



Questo manuale d'istruzione è fornito da trovaprezzi.it. Scopri tutte le offerte per [Logitech Zone 750](#) o cerca il tuo prodotto tra le [migliori offerte di Cuffie e Microfoni](#)



Questo manuale d'istruzione è fornito da trovaprezzi.it. Scopri tutte le offerte per [Logitech Zone 750](#) o cerca il tuo prodotto tra le [migliori offerte di Cuffie e Microfoni](#)

LOGITECH ZONE 750

Setup Guide
Guide d'installation

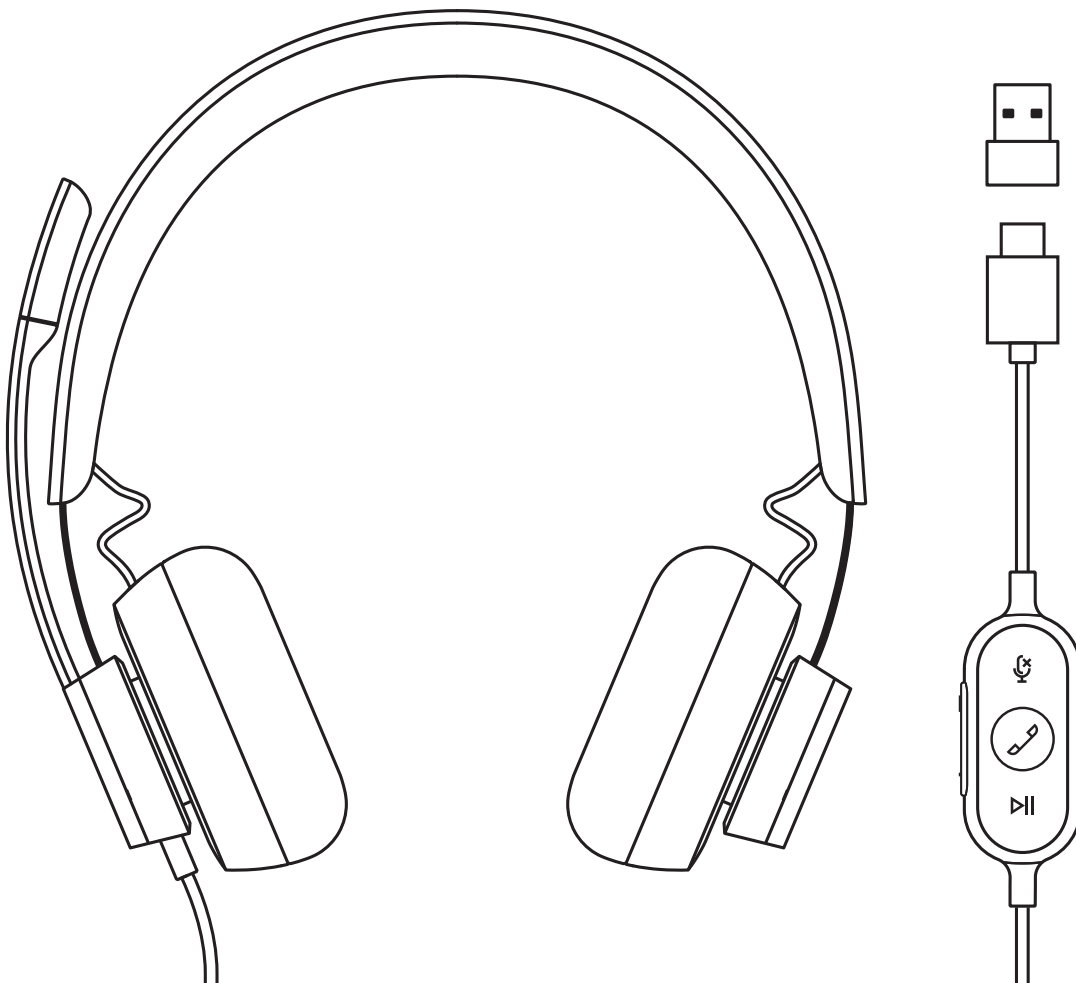

CONTENTS

English3

Français8

Español 13

Português 18

KNOW YOUR PRODUCT



IN-LINE CONTROLLER

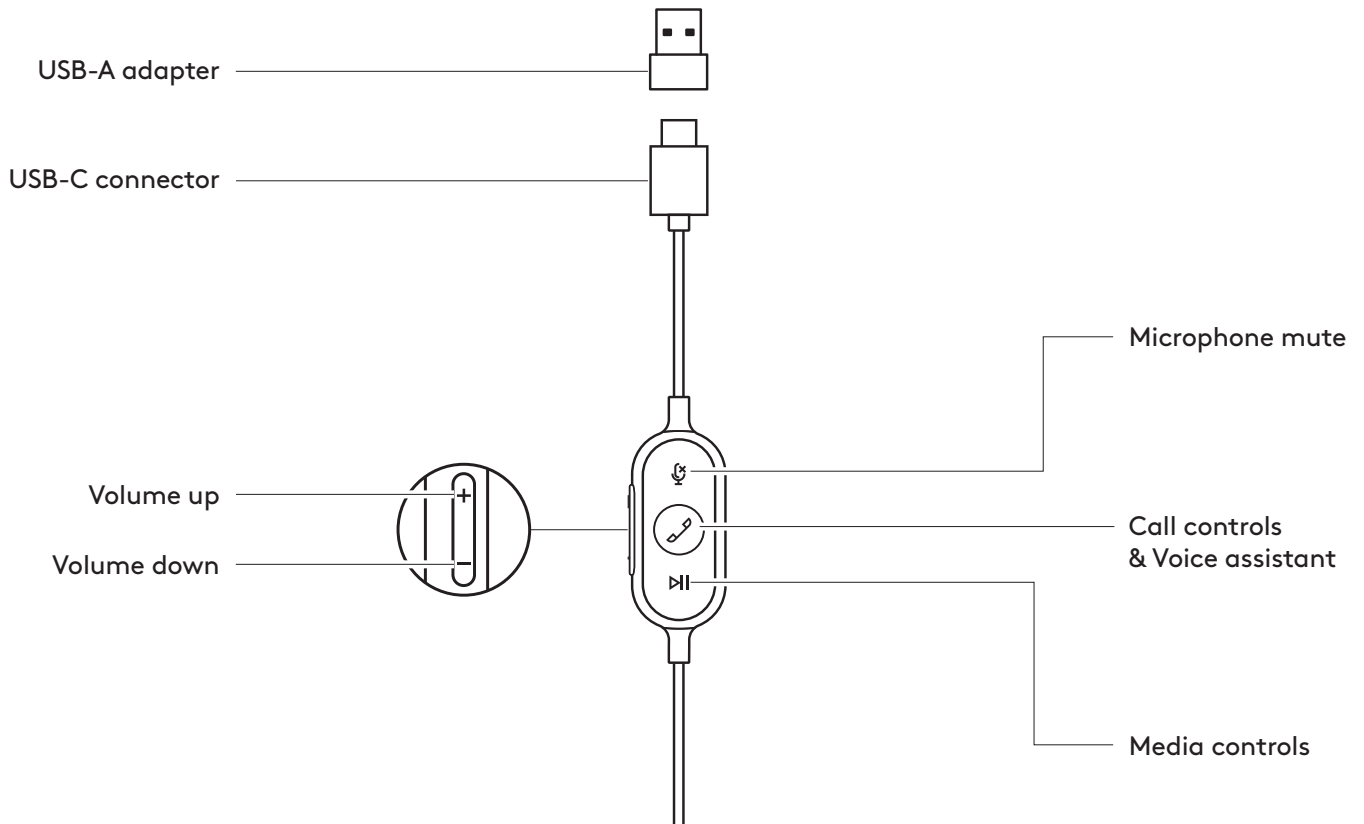

WHAT'S IN THE BOX

1. Headset with in-line controller and USB-C connector
2. USB-A adapter
3. Travel bag
4. User documentation

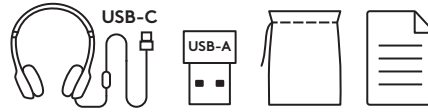

CONNECTING THE HEADSET

Connect via USB-C

1. Plug the USB-C connector into your computer USB-C port.

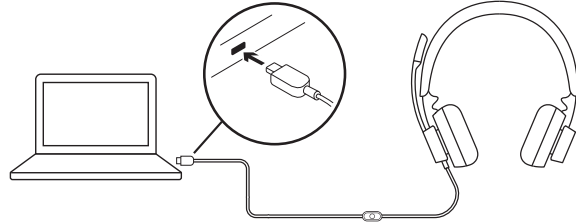

Connect via USB-A

1. Plug the USB-C connector into the USB-A adapter.
2. Plug the USB-A connector into your computer USB-A port.

Note: Only use the USB-A adapter with the provided headset.

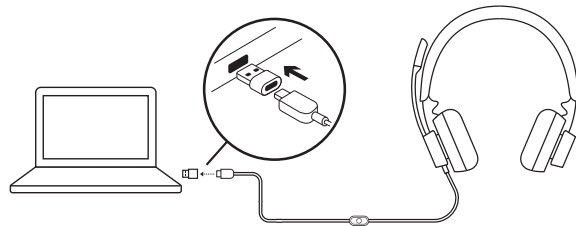

HEADSET FIT

Adjust headset by sliding headband open or closed on both sides.

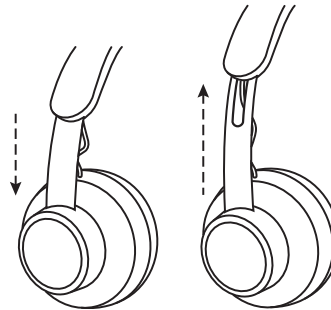

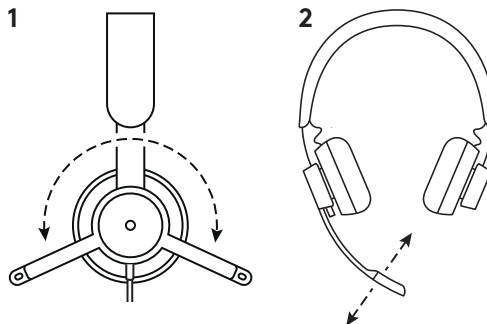

ADJUSTING THE MICROPHONE BOOM

1. Microphone boom rotates 270 degrees. Wear it on either left or right side. To activate audio channel switching, download Logi Tune at: www.logitech.com/tune
2. Adjust flexible microphone boom location to capture voice better.



HEADSET IN-LINE CONTROLS AND INDICATOR LIGHT

Button	Usage	Indicator Light	Action
	Mute	Mute on	Solid RED
		Mute off	No light
	Call Controls	Incoming calls	Flashing WHITE
		Ongoing calls	Solid WHITE
	Voice Assistant	No light	2 seconds press to trigger voice assistant*
	Media Controls	No light	Short press to play / pause
		No light	Double press to track forward
		No light	Triple press to track backward
+	Volume	No light	Short press to volume up
-			Short press to volume down

*Voice assistant functionality may depend on device models.

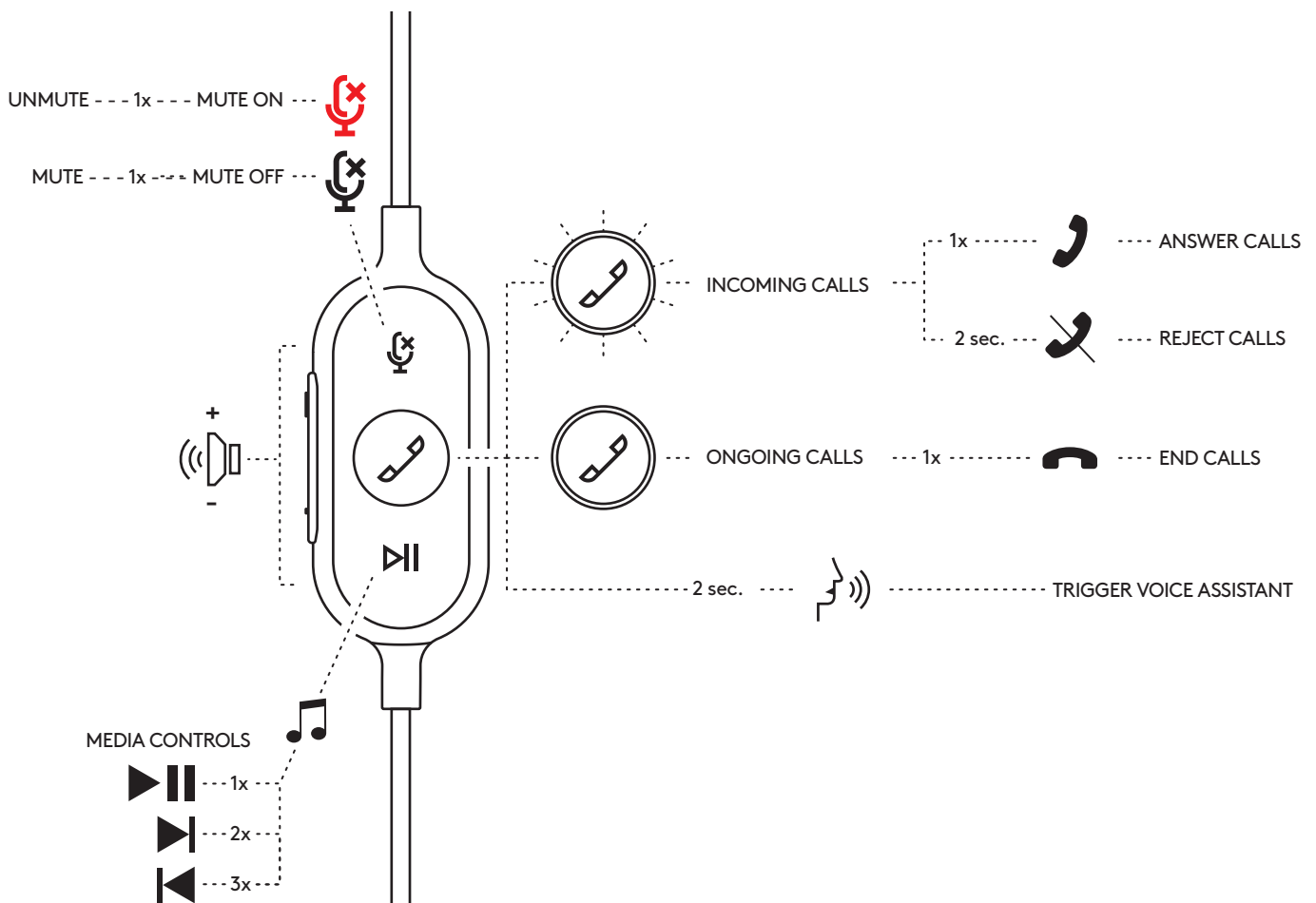

LOGI TUNE (PC COMPANION APP)

Logi Tune helps boost your headset performance with periodic software and firmware updates, helps you adjust what you hear with 5 band EQ customization, and helps you control how you are heard with mic gain, sidetone controls, and more. The distraction-free mini-app allows you to make audio adjustments while in an active video call.

Learn more & download Logi Tune at:
www.logitech.com/tune

ADJUSTING SIDETONE

Sidetone lets you hear your own voice during conversations so you are aware of how loud you are talking. In Logi Tune, select the sidetone feature, and adjust the dial accordingly.

- A higher number means you hear more external sound.
- A lower number means you hear less external sound.

UPDATE YOUR HEADSET

It is recommended to update your headset. To do so, download Logi Tune from www.logitech.com/tune

DIMENSION

Headset:

Height x Width x Depth: 165.93 mm x 179.73 mm x 66.77 mm

Weight: 0.211 Kg

Ear pad dimensions:

Height x Width x Depth: 65.84 mm x 65.84 mm x 18.75 mm

Adapter:

Height x Width x Depth: 21.5 mm x 15.4 mm x 7.9 mm

SYSTEM REQUIREMENTS

Windows, Mac or Chrome™ based computer with available USB-C or USB-A port. USB-C compatibility with mobile devices depends on device models.

TECHNICAL SPECIFICATIONS

Input Impedance: 32 Ohms

Sensitivity (headphone): 99 dB SPL/1 mW/1K Hz (driver level)

Sensitivity (microphone): Main mic: -48 dBV/Pa, Secondary mic: -40 dBV/Pa

Frequency response (Headset): 20-16 kHz

Frequency response (Microphone): 100-16 kHz (mic component level)

Cable length: 1.9 m

www.logitech.com/support/zone750

PRÉSENTATION DU PRODUIT



CONTRÔLEUR INTÉGRÉ

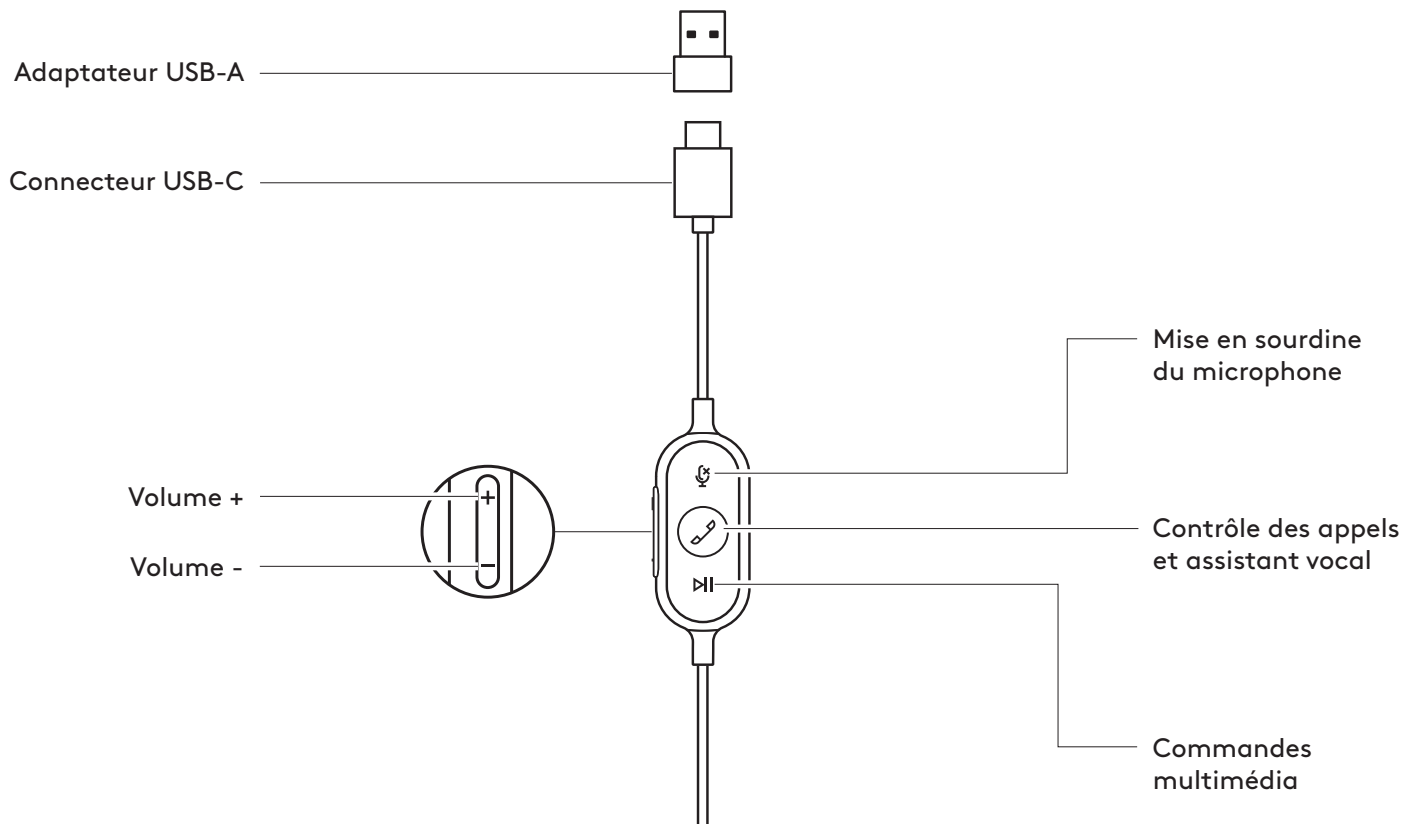

CONTENU DU COFFRET

1. Casque avec contrôleur intégré et connecteur USB-C
2. Adaptateur USB-A
3. Pochette de transport
4. Documentation utilisateur

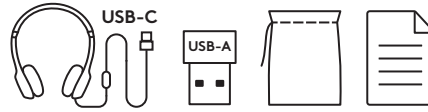

BRANCHEMENT DU CASQUE

Connexion via USB-C

1. Branchez le connecteur USB-C dans le port USB-C de l'ordinateur.

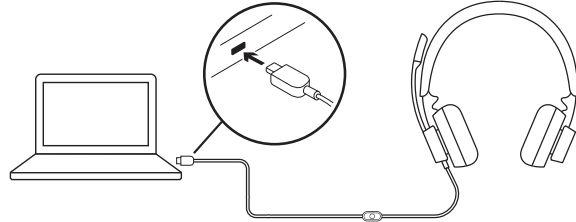

Connexion via USB-A

1. Branchez le connecteur USB-C à l'adaptateur USB-A.
2. Branchez le connecteur USB-A dans le port USB-A de votre ordinateur.

Remarque: utilisez uniquement l'adaptateur USB-A avec le casque fourni.

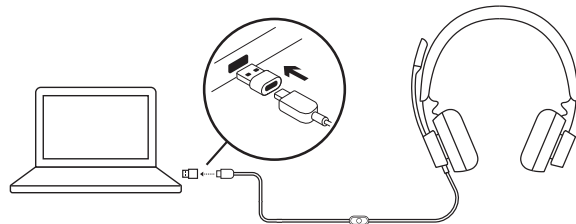

AJUSTEMENT DU CASQUE

Réglez le casque en faisant glisser le bandeau ouvert ou fermé de chaque côté.

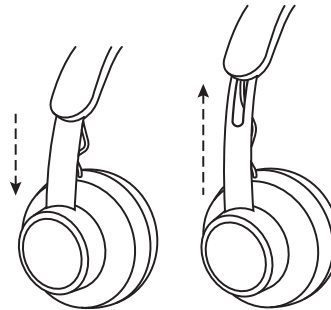

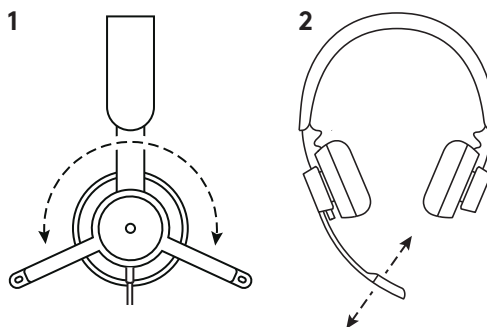

AJUSTEMENT DE LA TIGE DU MICROPHONE

1. La tige du micro pivote sur 270 degrés. Portez-la à gauche ou à droite. Pour activer la commutation du canal audio, téléchargez Logi Tune à l'adresse: www.logitech.com/tune
2. Réglez l'emplacement de la tige du microphone flexible pour mieux capter votre voix.



COMMANDES INTÉGRÉES ET TÉMOIN LUMINEUX DU CASQUE

Bouton	Utilisation	Témoin lumineux	Action
	Sourdine	Sourdine activée	Témoin ROUGE en continu
		Sourdine désactivée	Aucun signal lumineux
	Commandes des appels	Appels entrants	Témoin BLANC clignotant
		Appels en cours	Témoin BLANC en continu
	Assistant vocal	Aucun signal lumineux	Pression de 2 secondes pour déclencher l'assistant vocal*
	Commandes multimédia		Brève pression pour lire/mettre en pause
			Deux pressions pour passer à la piste suivante
			Trois pressions pour passer à la piste précédente
+	Volume	Aucun signal lumineux	Brève pression pour augmenter le volume
-			Brève pression pour baisser le volume

* La fonctionnalité de l'assistant vocal peut dépendre des modèles.

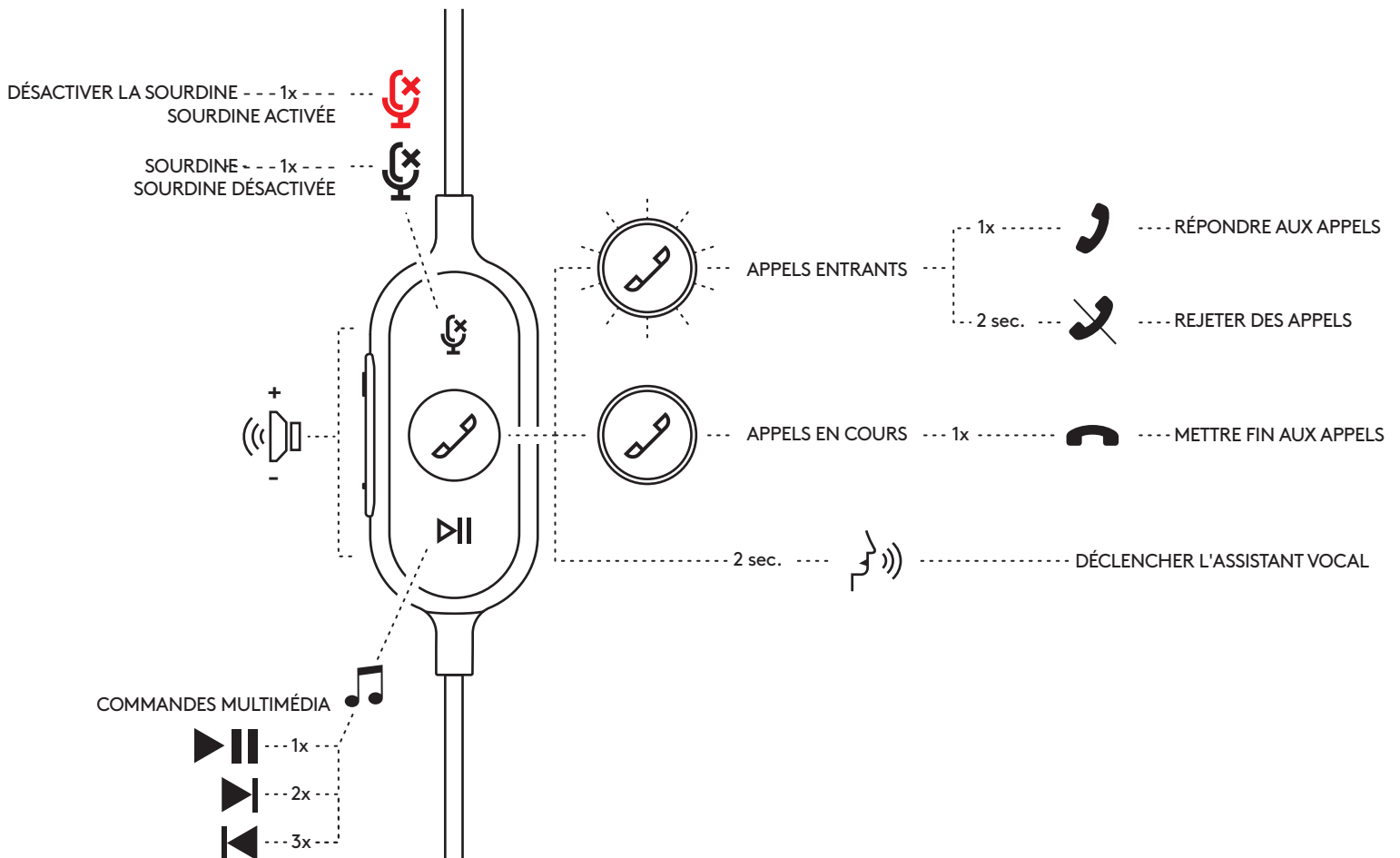

LOGI TUNE (APPLICATION COMPAGNON PC)

Logi Tune vous permet de doper les performances de votre casque grâce à des mises à jour régulières du logiciel et du micrologiciel, de régler votre son grâce à cinq bandes d'égaliseur et de contrôler la manière dont vous êtes entendu grâce au gain du microphone, aux commandes de tonalité, et plus encore. Cette mini-application d'optimisation vous permet d'effectuer vos réglages pendant une communication vidéo.

En savoir plus sur Logi Tune et le télécharger sur:
www.logitech.com/tune

RÉGLAGE DE LA TONALITÉ

La tonalité vous permet d'entendre votre propre voix lors des conversations pour que vous sachiez si vous parlez trop fort. Dans Logi Tune, sélectionnez la fonctionnalité Tonalité, puis réglez la molette en conséquence.

- Une valeur plus élevée signifie que vous entendrez plus de sons externes.
- Une valeur plus faible signifie que vous entendrez moins de sons externes.

MISE À JOUR DE VOTRE CASQUE

Il est recommandé de mettre à jour votre casque. En savoir plus sur Logi Tune et le télécharger sur www.logitech.com/tune

DIMENSIONS

Casque:

Hauteur x largeur x profondeur: 165,93 mm x 179,73 mm x 66,77 mm

Poids: 0,211 Kg

Dimensions des oreillettes:

Hauteur x Largeur x Épaisseur: 65,84 mm x 65,84 mm x 18,75 mm

Adaptateur:

Hauteur x Largeur x Épaisseur: 21,5 mm x 15,4 mm x 7,9 mm

CONFIGURATION REQUISE

Ordinateur sous Windows, Mac ou Chrome™ avec un port USB-C ou USB-A disponible. Compatibilité USB-C avec les dispositifs mobiles en fonction de leur modèle.

SPÉCIFICATIONS TECHNIQUES

Impédance d'entrée: 32 ohms

Sensibilité (casque): 99 dB SPL/1 mW/1K Hz (niveau du transducteur)

Sensibilité (microphone): Micro principal: -48 dBV/Pa
, micro secondaire: -40 dBV/Pa

Réponse en fréquence (casque): 20 à 16 kHz

Réponse en fréquence (microphone): 100-16 kHz (niveau du composant du micro)

Longueur du câble: 1,9 m

www.logitech.com/support/zone750

COMPONENTES DEL PRODUCTO

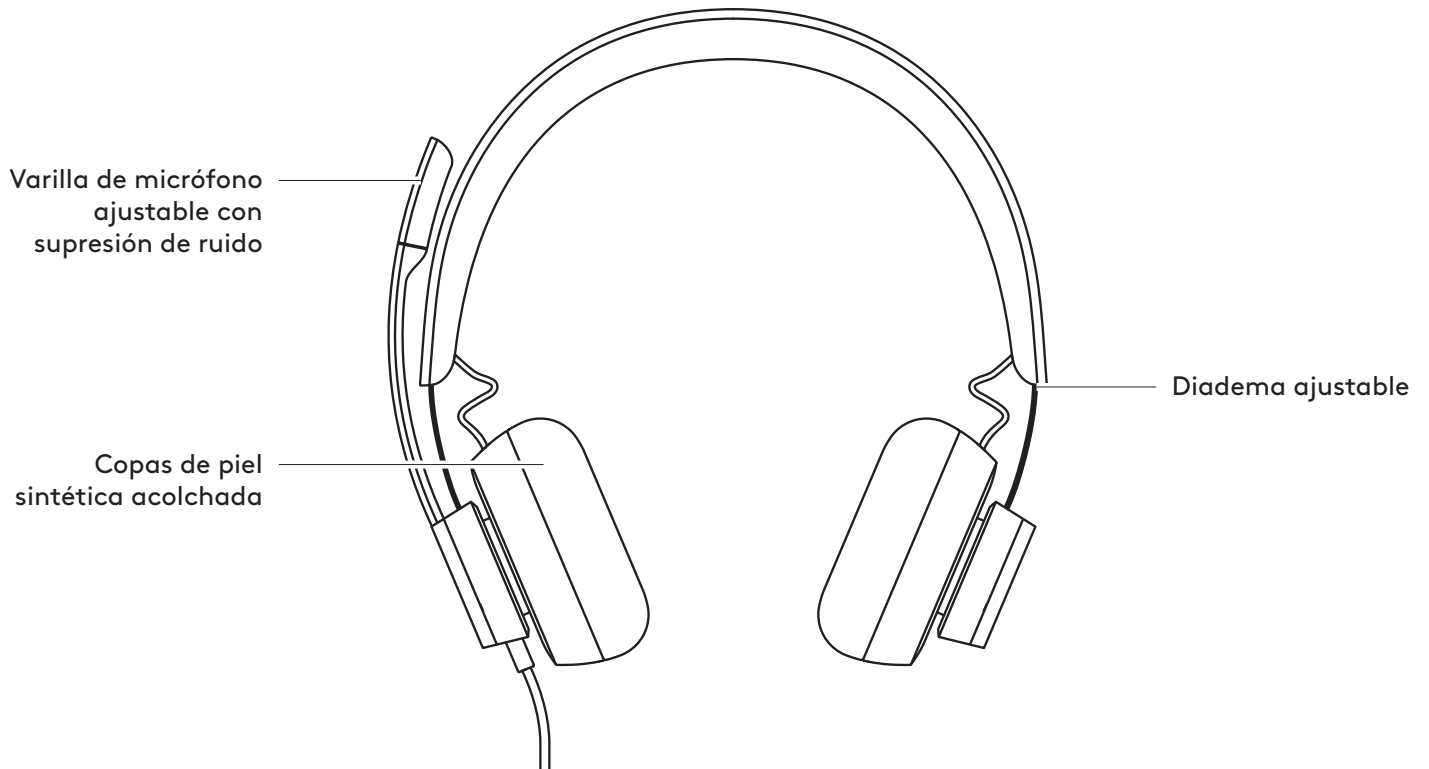

CONTROLADOR INTEGRADO EN EL CABLE

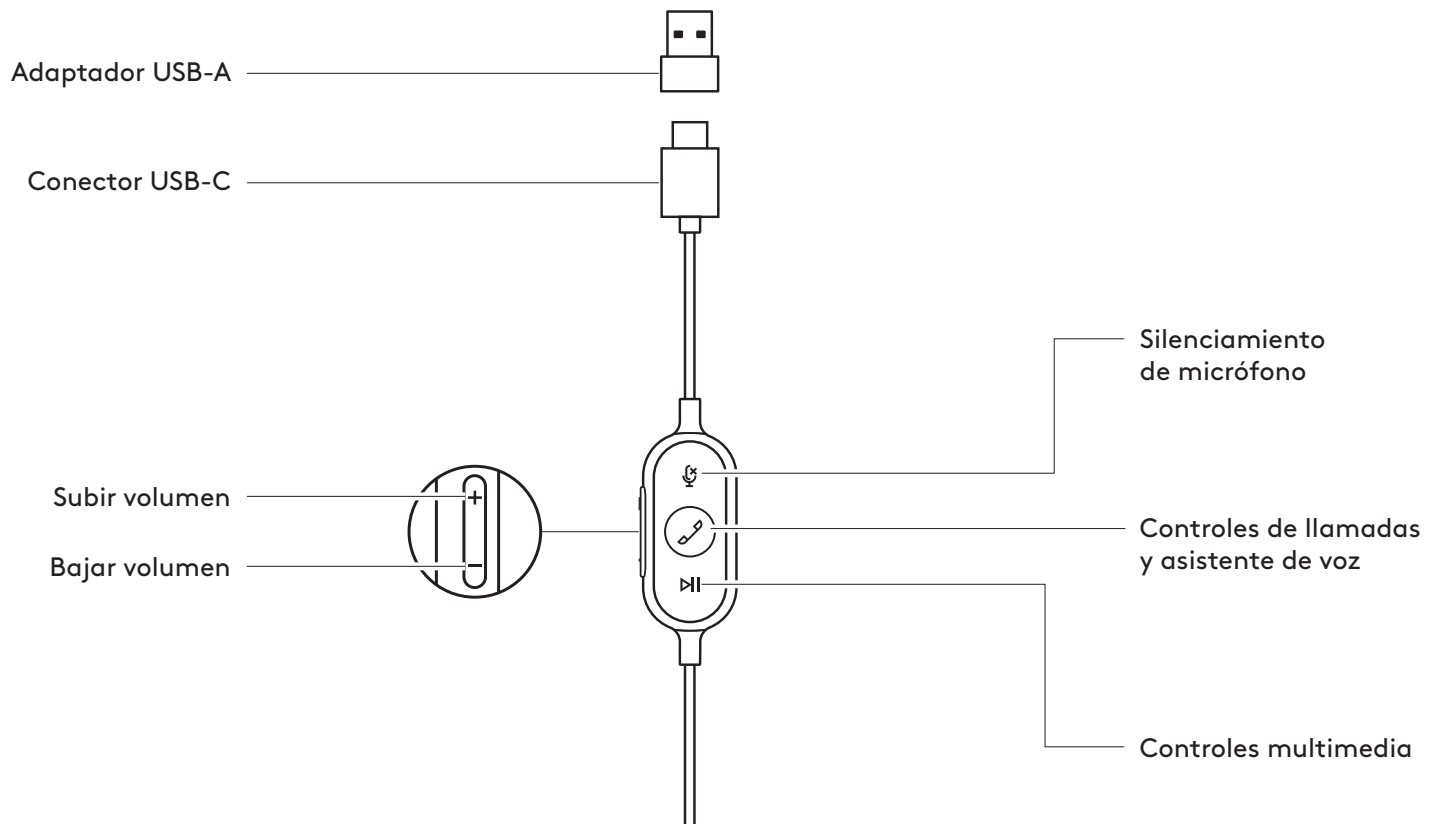

CONTENIDO DE LA CAJA

1. Auriculares con micrófono, controlador integrado en el cable y conector USB-C
2. Adaptador USB-A
3. Bolsa de viaje
4. Documentación del usuario

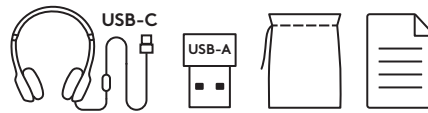

CONEXIÓN DE LOS AUDÍFONOS

Conectar a través de USB-C

1. Conecta el conector USB-C al puerto USB-C de la computadora.

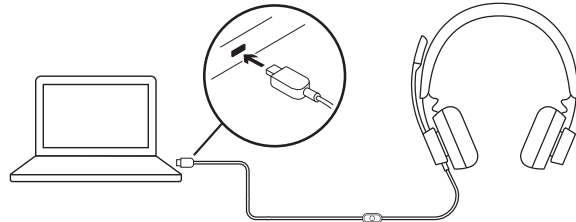

Conectar a través de USB-A

1. Conecta el conector USB-C al adaptador USB-A.
2. Conecta el conector USB-A al puerto USB-A de la computadora.

Nota: Usa únicamente el adaptador USB-A con los auriculares suministrados.

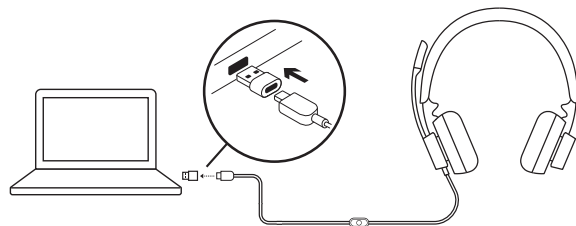

AJUSTE DE LOS AURICULARES

Para ajustar los auriculares, desliza para abrir o cerrar la diadema por ambos lados.

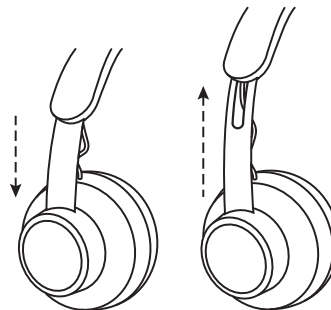

AJUSTAR LA VARILLA DEL MICRÓFONO

1. La varilla del micrófono gira 270 grados. Se puede colocar en el lado derecho o el izquierdo. Para activar el cambio de canal de audio, descarga Logi Tune en: www.logitech.com/tune
2. Ajusta la ubicación de la varilla de micrófono flexible para capturar mejor la voz.

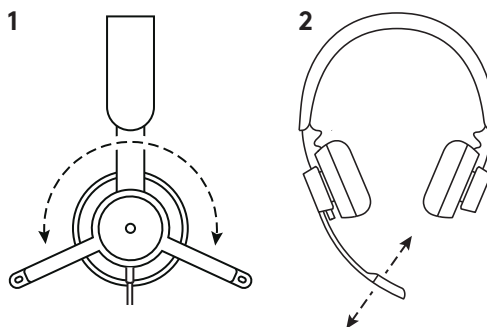

CONTROLES INTEGRADOS EN EL CABLE DE LOS AURICULARES E INDICADOR LUMINOSO

Botón	Uso	Indicador luminoso	Acción
	Silencio	Silencio activado	ROJO permanente
		Desactivar silenciar	Apagado
	Controles de llamadas	Llamadas entrantes	Destellos BLANCOS
		Llamadas en curso	BLANCO permanente
	Asistente de voz	Apagado	Pulsación de 2 segundos para activar el asistente de voz*
	Controles multimedia	Apagado	Pulsación corta para Reproducir/Pausar
			Doble pulsación para avanzar pista
			Triple pulsación para retroceder pista
+	Volumen	Apagado	Pulsación corta para subir volumen
			-

*La función de asistente de voz puede depender de los modelos de dispositivo.

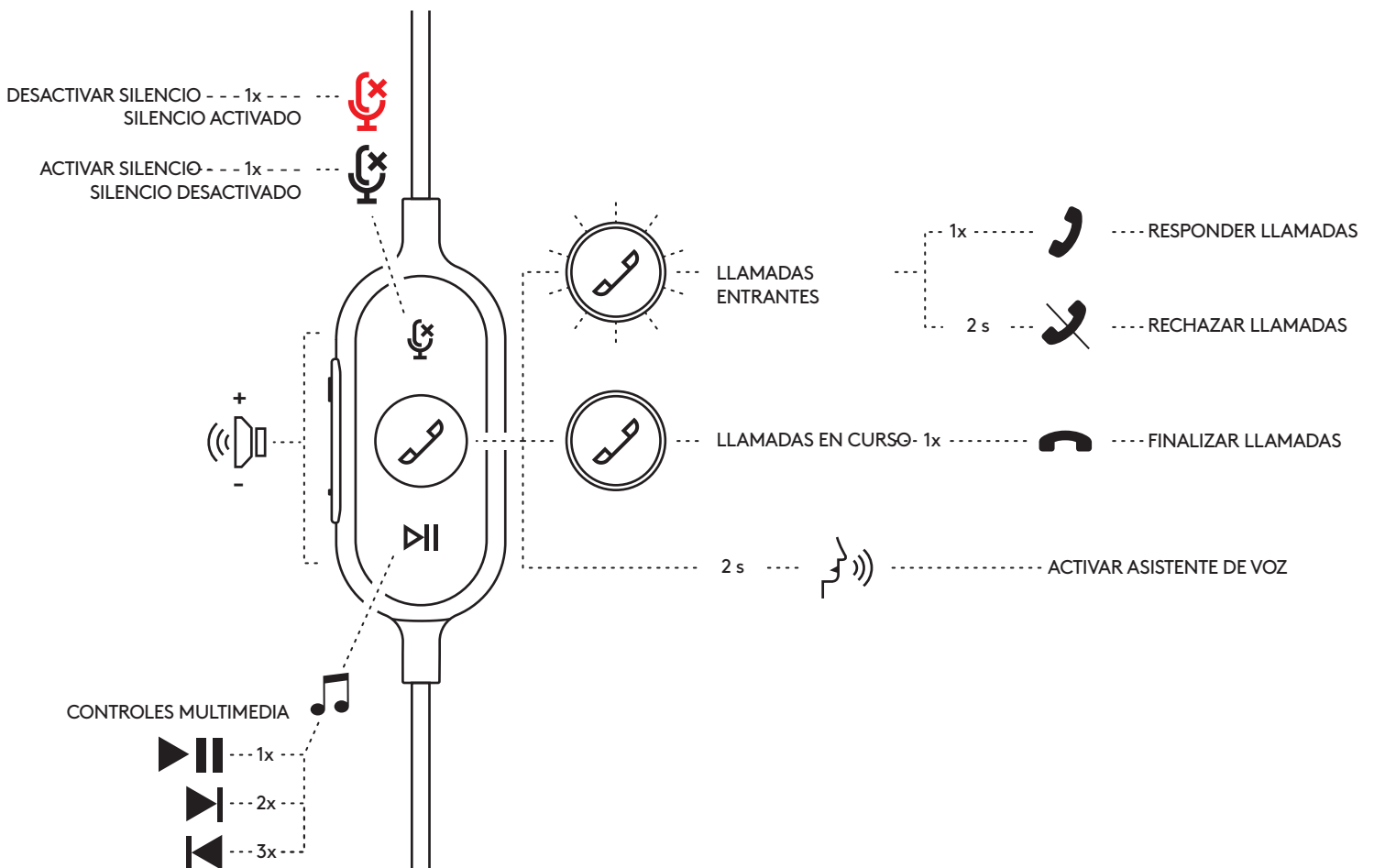

LOGI TUNE (APLICACIÓN COMPLEMENTARIA PARA PC)

Logi Tune ayuda a mejorar el desempeño de los auriculares con actualizaciones periódicas de software y firmware, ayuda a ajustar lo que se oye con personalización de ecualizador de 5 bandas y ayuda a controlar cómo te oyen con ganancia del micrófono, controles de tono lateral y mucho más. La miniaplicación sin distracciones superfluas permite realizar ajustes de audio mientras se está en una videollamada activa.

Obtén más información y descarga Logi Tune en:
www.logitech.com/tune

AJUSTAR EL TONO LATERAL

El tono lateral permite oír la propia voz durante las conversaciones, para comprobar el volumen de voz utilizado. En Logi Tune, selecciona la función de tono lateral y ajusta el control giratorio.

- Un número alto significa que se oye más sonido externo.
- Un número bajo significa que se oye menos sonido externo.

ACTUALIZAR LOS AURICULARES

Es aconsejable actualizar los auriculares. Para ello, descarga Logi Tune desde www.logitech.com/tune

DIMENSIONES

Auriculares:

Altura x Anchura x Profundidad: 165,93 mm x 179,73 mm x 66,77 mm

Peso: 0,211 kg

Dimensiones de almohadillas:

Altura x Anchura x Profundidad: 65,84 mm x 65,84 mm x 18,75 mm

Adaptador:

Altura x Anchura x Profundidad: 21,5 mm x 15,4 mm x 7,9 mm

REQUISITOS DEL SISTEMA

Computadora con Windows, Mac o Chrome™ con puerto USB-C o USB-A disponible. La compatibilidad USB-C con dispositivos móviles depende de los modelos de dispositivo.

ESPECIFICACIONES TÉCNICAS

Impedancia de entrada: 32 ohmios

Sensibilidad (audífono): 99 dB SPL/1 mW/1 kHz (nivel de transductor)

Sensibilidad (micrófono): micrófono principal: -48 dBV/Pa, micrófono secundario: -40 dBV/Pa

Respuesta de frecuencia (auriculares): 20-16 kHz

Respuesta de frecuencia (micrófono): 100-16 kHz (nivel de componente de micrófono)

Longitud de cable: 1,9 m

www.logitech.com/support/zone750

CONHECER O PRODUTO



CONTROLADOR INTEGRADO NO FIO

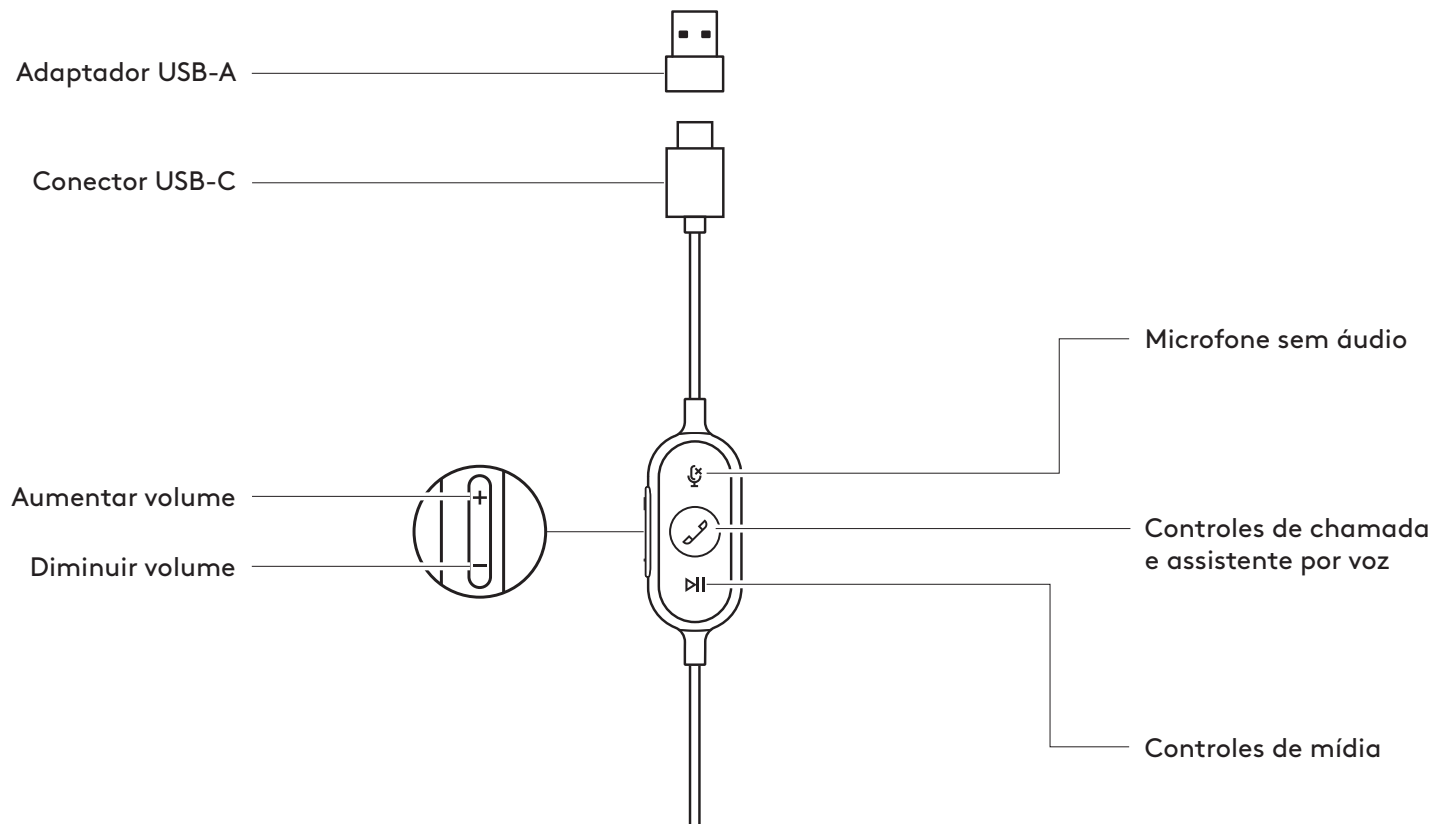

CONTEÚDO DA CAIXA

1. Headset com controlador integrado no fio e conector USB-C
2. Adaptador USB-A
3. Bolsa para transporte
4. Documentação do usuário

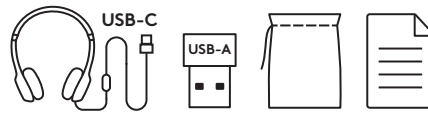

CONECTANDO O HEADSET

Conectar via USB-C

1. Conecte o conector USB-C à porta USB-C do computador.

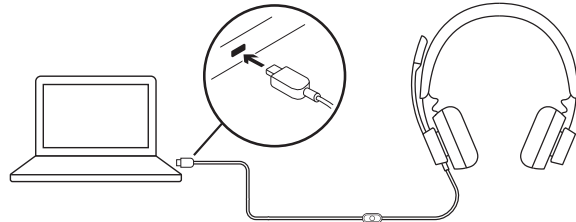

Conectar via USB-A

1. Conecte o conector USB-C ao adaptador USB-A.
2. Conecte o conector USB-A à porta USB-A do computador.

Nota: Use apenas o adaptador USB-A com o headset fornecido

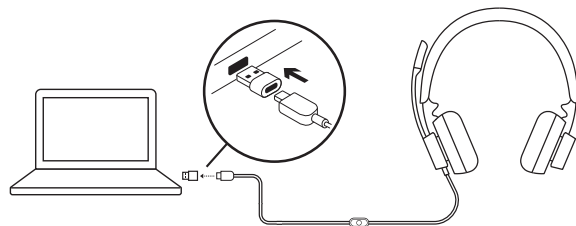

AJUSTE DO HEADSET

Ajuste o headset abrindo ou fechando o arco de cabeça em ambos os lados.

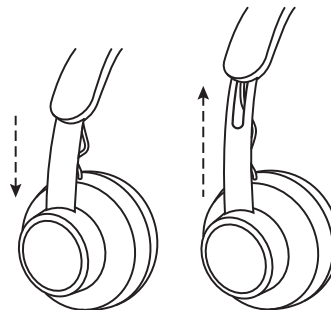

AJUSTE DO BRAÇO DO MICROFONE

1. O braço do microfone gira 270 graus. Use-o no lado esquerdo ou direito. Para ativar a alternância de canais de áudio, faça o download do Logi Tune em: www.logitech.com/tune
2. Ajuste o braço do microfone flexível para capturar melhor a voz.

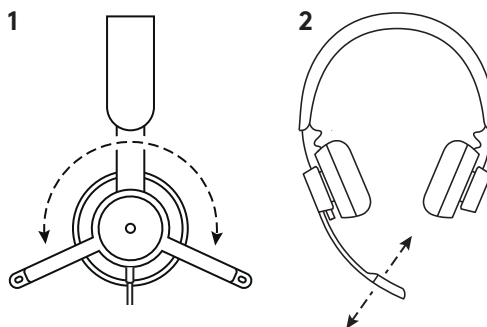

CONTROLES INTEGRADOS NO FIO DO HEADSET E INDICADOR LUMINOSO

Botão	Uso	Indicador luminoso	Ação	
	Sem áudio	Sem áudio ativado	VERMELHO estável	Pressione brevemente para ativar/desativar o áudio
		Sem áudio desativado	Nenhuma luz	
	Controles de chamada	Chamadas recebidas	BRANCO piscando	Pressione brevemente para atender chamadas Pressione por 2 segundos para rejeitar chamadas
		Chamadas em andamento	BRANCO estável	Pressione brevemente para encerrar chamadas
	Assistente por voz	Nenhuma luz	Pressione por 2 segundos para ativar o assistente por voz*	
	Controles de mídia	Nenhuma luz	Pressione brevemente para pausar/reproduzir	
			Pressione duas vezes para passar para a faixa seguinte	
			Pressione três vezes para voltar para a faixa anterior	
+	Volume	Nenhuma luz	Pressione brevemente para aumentar o volume	
-			Pressione brevemente para diminuir o volume	

*A funcionalidade do assistente por voz pode depender dos modelos de dispositivo.

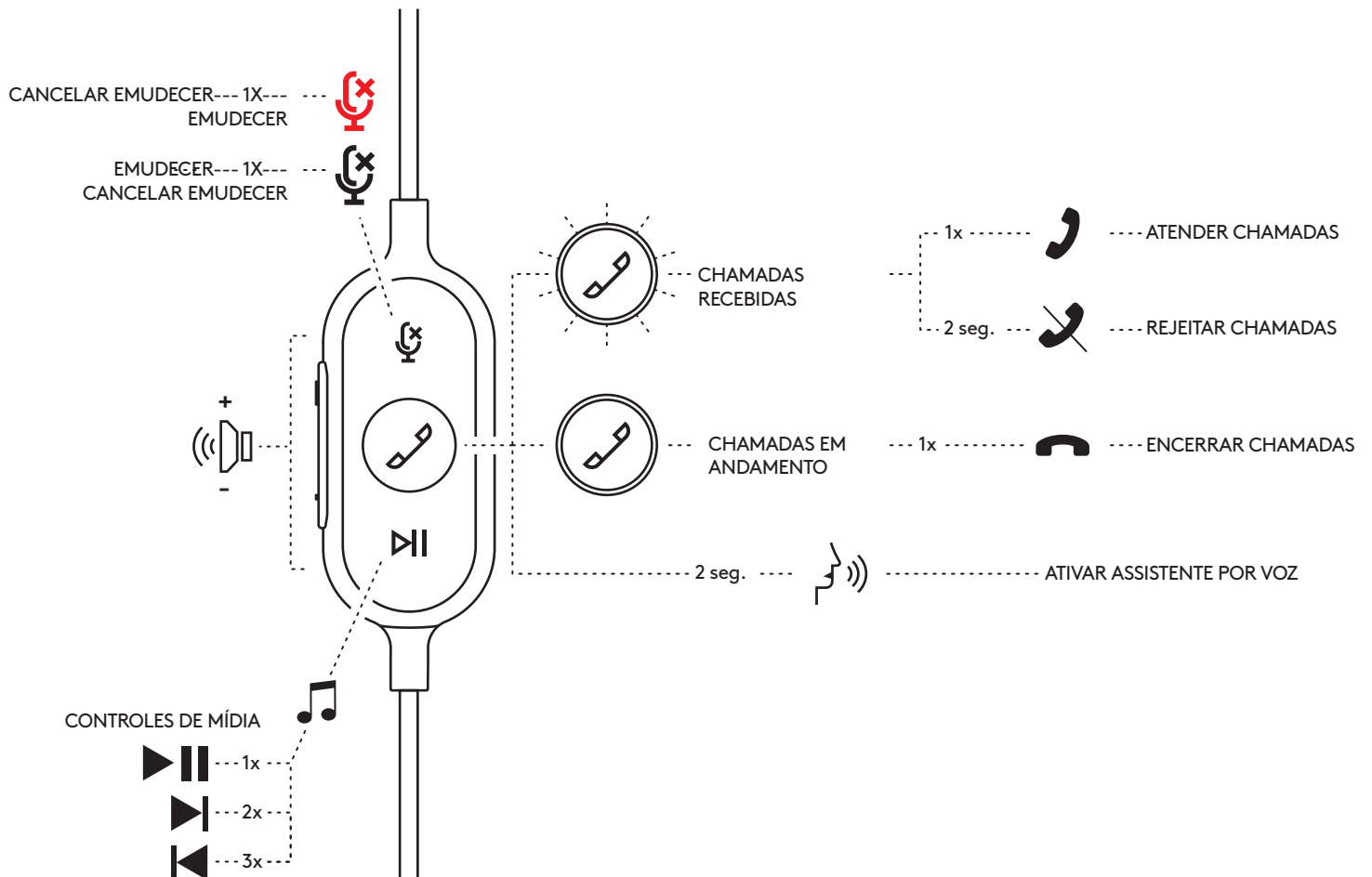

LOGI TUNE (APLICATIVO COMPLEMENTAR PARA PC)

O Logi Tune ajuda a melhorar o desempenho do headset com atualizações periódicas de software e firmware, ajuda a ajustar o que você ouve com a personalização do equalizador de 5 bandas e ajuda a controlar como você é ouvido com o ganho de microfone, controles de sidetone e muito mais. O miniaplicativo permite que você faça ajustes de áudio durante uma chamada de vídeo ativa.

Saiba mais e faça download do Logi Tune em: www.logitech.com/tune

AJUSTANDO SIDETONE

O Sidetone permite que você ouça sua própria voz durante as conversas, assim você fica ciente de quão alto está falando. No Logi Tune, selecione o recurso lateral e ajuste o seletor de acordo.

- Um número maior significa que você ouve mais som externo.
- Um número menor significa que você ouve menos som externo.

ATUALIZE O HEADSET

Recomenda-se atualizar o headset. Baixe Logi Tune em www.logitech.com/tune

DIMENSÃO

Headset:

Altura x largura x profundidade: 165,93 mm x 179,73 mm x 66,77 mm

Peso: 0,211 Kg

Dimensões dos fones acolchoados:

Altura x largura x profundidade: 65,84 mm x 65,84 mm x 18,75 mm

Adaptador:

Altura x largura x profundidade: 21,5 mm x 15,4 mm x 7,9 mm

REQUISITOS DE SISTEMA

Computadores Windows, Mac ou Chrome™ com porta USB-C ou USB-A disponível.
A compatibilidade USB-C com dispositivos móveis depende dos modelos de dispositivos.

ESPECIFICAÇÕES TÉCNICAS

Impedância de entrada: 32 ohms

Sensibilidade (headphone): 99 dB SPL/1 mW/1K Hz (nível de driver)

Sensibilidade (microfone): Microfone principal: -48 dBV/Pa,
Microfone secundário: -40 dBV/Pa

Resposta de frequência (fone de ouvido): 20-16 kHz

Resposta de frequência (microfone): 100-16 kHz (nível de componente de microfone)

Comprimento do cabo: 1,9 m

www.logitech.com/support/zone750