



Questo manuale d'istruzione è fornito da trovaprezzi.it. Scopri tutte le offerte per [Meliconi HP Easy Digital Bundle](#) o cerca il tuo prodotto tra le [migliori offerte di Cuffie e Microfoni](#)

trovaprezzi.it

Questo manuale d'istruzione è fornito da trovaprezzi.it. Scopri tutte le offerte per [Meliconi HP Easy Digital Bundle](#) o cerca il tuo prodotto tra le [migliori offerte di Cuffie e Microfoni](#)



meliconi®

HP EASY DIGITAL



**CUFFIA STEREO SENZA FILI CON BASE TRASMITTENTE E
INGRESSO AUDIO DIGITALE**

**STEREO WIRELESS HEADSET WITH TRANSMITTER
BASE AND DIGITAL AUDIO INPUT**

IT Istruzioni d'uso 3
FR Mode d'emploi 6
ES Instrucciones de uso 9

GB Instruction manual 12
DE Bedienungsanleitung 15

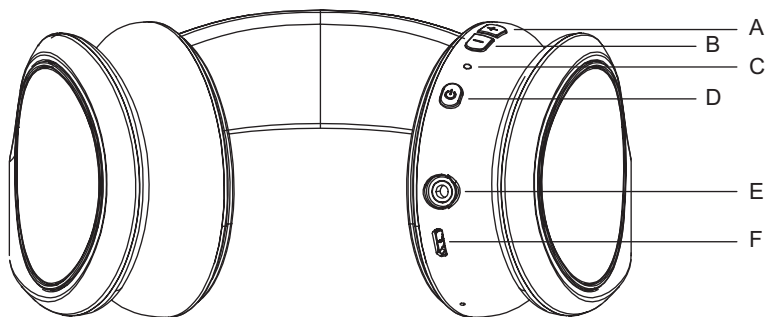
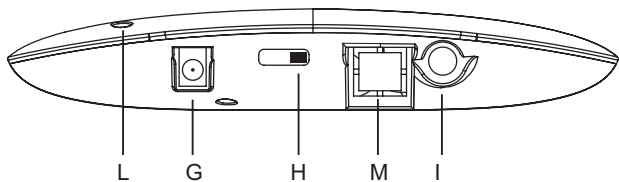
1**2**

HP EASY DIGITAL

Vi ringraziamo per aver scelto un prodotto Meliconi

Il sistema di cuffie stereo RF senza fili HP Easy Digital Meliconi utilizza un'avanzata tecnologia di trasmissione audio wireless e permette di ascoltare un suono stereo di alta qualità proveniente da svariati apparecchi di riproduzione audio (TV, Decoder, DVD e Blu-ray, lettori CD, HiFi, radio, PC, ecc...), conferendo totale libertà di movimento.

Il trasmettitore può essere collegato sia a sorgenti audio dotate di uscita ottica digitale (Toslink), che ad apparati analogici tramite la tradizionale uscita audio cuffie (jack 3,5 mm).

Il segnale del trasmettitore, in grado di attraversare pareti, ha una portata massima di 100 metri in campo aperto.

Avvertenze per la sicurezza

- Non utilizzare questo apparecchio all'esterno o in ambiente umido e non esporlo a gocce o schizzi d'acqua.
- Non esporre l'apparecchio a fonti di calore eccessivo, ad esempio a luce solare diretta, fuoco o simili.
- Il prodotto contiene una batteria al Litio non sostituibile dall'utente. Nel caso sia necessario smaltire il prodotto, oppure a fine vita, riferirsi al paragrafo "Smaltimento del prodotto" di questo manuale.
- Prima di effettuare i collegamenti scollegare gli apparecchi dalla rete elettrica. Per evitare scosse elettriche, non manomettere o tentare di aprire l'apparecchio. Per qualsiasi riparazione rivolgersi solo a personale qualificato.



Per evitare possibili danni all'udito, non utilizzare le cuffie a volume elevato per lunghi periodi di tempo.

Smaltimento del prodotto e delle batterie



Il simbolo del cassonetto barrato indica che il prodotto è conforme alla Direttiva comunitaria 2012/19/EU. Il prodotto, alla fine della propria vita utile, deve essere raccolto separatamente dagli altri rifiuti. Al termine dell'utilizzo dovrà essere conferito in un idoneo centro di raccolta differenziata oppure consegnato al rivenditore. L'adeguata raccolta differenziata contribuisce ad evitare possibili effetti negativi sull'ambiente e sulla salute e favorisce il riutilizzo e/o riciclo dei materiali. Sono previste sanzioni di legge per lo smaltimento abusivo del prodotto.



Questo simbolo indica che il prodotto contiene una batteria ricaricabile integrata che è soggetta alla Direttiva europea 2013/56/EU e non può quindi essere smaltito insieme ai normali rifiuti domestici. Occorre conferire il prodotto presso un idoneo centro di raccolta differenziata oppure consegnarlo al rivenditore.

Contenuto della confezione (Fig. 1)

1. CUFFIA (ricevitore) Fig. 1
2. BASE (trasmettitore) Fig. 2
3. Cavo ricarica cuffia (USB-micro USB)
4. Cavo Audio Aux (jack stereo analogico 3,5 mm)
5. Cavo alimentazione (USB-DC 5V)
6. Cavo ottico digitale (Toslink)
7. Libretto istruzioni

Installazione

CUFFIE (FIG. 1) Dettaglio elementi:

- A. Regolazione Volume +
- B. Regolazione Volume -
- C. Spia LED (ROSSA/VERDE/BLU)
- D. Tasto acceso / spento
- E. Presa Aux (ingresso audio analogico jack 3,5 mm)
- F. Presa micro-USB per ricarica batterie

BASE (FIG. 2) Dettaglio elementi:

- G. Presa di alimentazione (USB-DC 5V)
- H. Selettore ACCESO-SPENTO / CAMBIO CANALI (B/A/OFF)
- I. Presa Aux (ingresso audio analogico jack 3,5 mm)
- L. Spia LED (ROSSA/BLU)
- M. Presa Toslink (ingresso audio ottico digitale)

Ricarica batteria cuffia

- Prima dell'utilizzo della cuffia è necessario ricaricare la batteria.
- Per ricaricare la batteria inserire un'estremità del cavetto micro-USB nella presa "F" della cuffia e l'altra estremità ad una qualsiasi presa USB disponibile (PC / caricatore SMARTPHONE / ecc.).
- Durante la ricarica la spia led "C" si illumina in colore blu, si spegne a ricarica completa.
- Durante la ricarica della batteria la cuffia **non deve essere utilizzata ne indossata**.

Collegamento della base con la sorgente audio

NB: Prima di effettuare i collegamenti assicurarsi che la sorgente audio (ad es. TV) e la base siano spenti (spostare il selettore "H" su OFF).

- Tramite l'apposito cavetto (USB-DC 5V) fornire alimentazione alla presa "G" della base utilizzando una qualsiasi presa USB disponibile (anche quelle presenti sul TV).
- Individuare l'uscita audio ottica digitale sulla TV o sull'apparecchio che si vuole collegare
- Reperire nella confezione il cavo ottico digitale TOSLINK (6) e **rimuovere le protezioni in silicone** presenti ai suoi estremi.
- Tramite il cavo ottico digitale Toslink, collegare l'uscita audio ottica della TV all'ingresso "M" (OPTICAL IN) della base.
- Nel caso la TV non fosse dotata di uscita ottica utilizzare il cavetto audio jack stereo 3,5 mm (4) e collegare l'uscita cuffie  della TV all'ingresso "I" (AUX) della base.
- Accendere la base (spostare il selettore "H" su A o B) e verificare che la spia "L" si illumini in colore rosso.
- Accendere la sorgente audio (esempio TV) e verificare che sulla base la spia "L" si illumini in colore blu.
- NOTE:
 - In caso di collegamento alla TV tramite cavo ottico digitale Toslink, potrebbe essere necessario entrare nel menù del televisore, attivare l'uscita audio ottica e selezionare il formato audio **PCM**.
 - In caso di collegamento analogico (cavo jack 3,5 mm), è consigliabile aumentare il livello del volume sulla TV, con segnali audio troppo deboli la base non trasmette (fare riferimento al manuale d'uso del TV).
- Rimanendo vicino alla base, accendere le cuffie tenendo premuto per qualche istante il pulsante "D", la spia led "C" si deve accendere in colore verde; rilasciare.
- Indossare le cuffie e agire esclusivamente sui pulsanti "A" e "B" per regolare il volume e ottenere una corretta riproduzione dei suoni.

Se dopo l'accensione la spia led "C" rimane di colore rosso, oppure la cuffia non riproduce i suoni o comunque l'audio risulta essere disturbato, premere per un istante il pulsante "D" per effettuare il corretto accoppiamento base-cuffia. Se il problema persiste consultare il capitolo "RISOLUZIONE DEI PROBLEMI".

Utilizzo

Per un normale uso è sufficiente accendere e spegnere la cuffia agendo esclusivamente sul pulsante "D" posizionato sulla cuffia stessa. NOTE: E' possibile adoperare la cuffia con collegamento diretto alla sorgente audio (senza la base) utilizzando il cavetto jack 3,5 mm in dotazione da connettere alla presa Aux "E".

Specifiche Tecniche

Banda di trasmissione	UHF 863-865 MHz
Frequenze portanti	863,3 MHz - 864,5 MHz (2 canali)
RF output Power	<10mW e.r.p.
Risposta in frequenza	60 Hz – 14 KHz stereo
Distorsione	<1 %
Rapporto segnale/rumore	≥ 70dB
Distanza massima di trasmissione	100 metri (in campo libero)
Tempo di ricarica cuffia	circa 2 - 2,5 ore
Batteria integrata ai Polimeri di Litio (cuffia)	3,7V – 400mAh
Tempo di funzionamento cuffia	circa 8 ore con batteria carica, a volume medio
Temperatura di funzionamento	0°C-40°C

Risoluzione dei problemi

Se le cuffie non riproducono alcun suono, oppure l'audio risulta essere disturbato o si presume possa provenire da altre fonti, effettuare la seguente procedura:

1. Verificare se i collegamenti sono corretti e assicurarsi di operare secondo quanto descritto nel presente manuale.
2. Nel caso in cui il collegamento audio sia effettuato tramite cavo ottico digitale (Toslink) verificare che l'uscita audio del proprio apparecchio (ad esempio TV o Decoder) sia impostata su "PCM" (o "LPCM"). Per effettuare correttamente questa impostazione consultare il manuale della TV o del Decoder.
3. Nel caso in cui il collegamento audio sia effettuato tramite cavo jack 3,5 mm accertarsi che l'apparecchio collegato riproduca l'audio correttamente (anche a cavo scollegato) e verificare che la spia "L" si illumini in colore blu. Se serve, aumentare il livello del volume in uscita sull'apparecchio.
4. Spegnere la cuffia con il pulsante "D", avvicinarsi alla base, riaccenderla e verificare l'accensione della spia verde "C".
5. Se il problema persiste, tramite il selettore "H" presente sulla base, provare a cambiare canale (A/B); premere per un istante il pulsante "D" e verificare il corretto accoppiamento base-cuffia (spia "C" di colore verde).
6. Agire sui pulsanti "A" e "B" per regolare l'audio in cuffia.

Help line

Se avete domande riguardanti HP EASY DIGITAL:

- leggete attentamente il presente manuale d'istruzioni che vi consentirà di risolvere la maggior parte dei problemi.
- consultate il nostro sito Internet www.meliconi.com Per ogni evenienza potete chiamare la nostra ASSISTENZA TECNICA clienti, al numero (+39) 02 66012766 oppure scrivere una mail all'indirizzo: info@meliconi.com

Dichiarazione di conformità UE semplificata

Il fabbricante, Meliconi S.p.A., dichiara che il tipo di apparecchiatura radio, Cuffia HP Easy Digital è conforme alla Direttiva 2014/53/EU (RED). Il testo completo della Dichiarazione di Conformità UE è disponibile al seguente indirizzo Internet: <http://www.meliconi.com/doc/cuffiahp easydigital>

HP EASY DIGITAL

Merci d'avoir choisi un produit MELICONI

Le système de casque stéréo RF sans fil HP Easy Meliconi utilise une technologie de pointe de réception audio sans fil et permet de restituer un son stéréo de haute qualité provenant d'appareils audio différents (TV, décodeur, lecteur DVD et Blu-ray, lecteur CD, chaîne HiFi, radio, ordinateur, etc.), en offrant une liberté de mouvement maximale.

L'émetteur peut être connecté tant aux sources audio avec sortie numérique optique (Toslink), qu'aux appareils analogiques via la sortie casque audio traditionnelle (jack 3,5 mm).

Le signal de l'émetteur, capable de traverser des murs, a une portée maximale de 100 mètres en champ libre.

Consignes de sécurité

- Ne pas utiliser cet appareil à l'extérieur ou dans un environnement humide et ne pas l'exposer à des gouttes ou des éclaboussures d'eau.
- Ne pas exposer l'appareil à des sources de chaleur excessives, comme la lumière directe du soleil, le feu ou autre.
- Ce produit contient une batterie au lithium non remplaçable par l'utilisateur. S'il faut éliminer le produit, ou à la fin de sa durée de vie, se reporter au paragraphe « Mise au rebut du produit » de cette notice.
- Avant d'effectuer tout branchement, débrancher l'appareil du réseau électrique. Pour éviter les chocs électriques, ne pas manipuler et ne pas essayer d'ouvrir l'appareil. Pour toute réparation, s'adresser uniquement à du personnel qualifié.



Afin d'éviter des dommages auditifs éventuels, ne pas écouter à un niveau sonore élevé pendant une longue durée.

Élimination du produit et des batteries



Le symbole de la poubelle barrée indique que le produit est conforme à la directive européenne 2012/19/EU. Le produit doit être collecté séparément des autres déchets à la fin de sa vie utile. Après utilisation, il doit être amené à un point de collecte sélective approprié ou livré au revendeur. Une collecte sélective appropriée permet d'éviter d'éventuels effets néfastes sur l'environnement et la santé et favorise la réutilisation et/ou le recyclage des matériaux. Des sanctions légales sont prévues en cas d'élimination illégale du produit.



Ce symbole indique que le produit contient une batterie rechargeable intégrée qui est soumise à la Directive européenne 2013/56/EU et ne peut donc pas être éliminée avec les ordures ménagères normales. Le produit doit être amené à un point de collecte sélective approprié ou livré au revendeur.

Contenu de l'emballage (Fig.1)

1. CASQUE (récepteur) Fig. 1
2. STATION (émetteur) Fig. 2
3. Câble de chargement (USB - Micro USB)
4. Câble audio auxiliaire (prise jack stéréo analogique 3,5 mm)
5. Cordon d'alimentation (USB-CC 5V)
6. Câble numérique optique (Toslink)
7. Mode d'emploi

CASQUE (FIG. 1) Description

- A. Réglage du volume +
- B. Réglage du volume -
- C. Voyant LED (ROUGE/VERT/BLEU)
- D. Bouton Marche/Arrêt
- E. Prise auxiliaire (entrée audio analogique jack 3,5 mm)
- F. Prise Micro-USB pour charger la batterie

STATION (FIG. 2) Description

- G. Prise d'alimentation (USB-CC 5V)
- H. Interrupteur ON/OFF / CHANGER DE CANAL (B/A/OFF)
- I. Prise auxiliaire (entrée audio analogique jack 3,5 mm)
- L. Voyant LED (ROUGE/BLEU)
- M. Prise Toslink (entrée audio numérique optique)

Recharge de la batterie du casque

- La batterie doit être rechargée avant d'utiliser le casque.
- Pour charger la batterie, insérer une extrémité du câble micro-USB dans la prise « F » du casque et l'autre extrémité dans toute prise USB disponible (PC/chargeur SMARTPHONE/etc.).
- Pendant la recharge, la led « C » s'allume en bleu ; elle s'éteint lorsque la recharge est terminée.
- Lors de la recharge de la batterie, le casque **ne doit être ni utilisé ni porté**.

Connexion de la station à la source audio

NB : avant d'effectuer les branchements, s'assurer que la source audio (par ex. le téléviseur) et la station sont éteintes (placer l'interrupteur « H » sur OFF).

- Utiliser le câble prévu à cet effet (USB-CC 5V) pour alimenter la prise « G » de la station à l'aide de toute prise USB disponible (y compris celles du téléviseur).
- Localiser la sortie audio numérique optique sur le téléviseur ou l'appareil qu'il faut connecter.
- Trouver le câble optique TOSLINK (6) dans l'emballage et **retirer les protections en silicone aux extrémités**.
- À l'aide du câble numérique optique Toslink, connecter la sortie audio optique du téléviseur à l'entrée « M » (OPTICAL IN) de la station.
- Si le téléviseur n'a pas de sortie optique, utiliser le câble audio stéréo jack 3,5 mm (4) et connecter la sortie casque  du téléviseur sur l'entrée « I » (AUX) de la station.
- Allumer la station (placer l'interrupteur « H » sur A ou B et vérifier que le voyant « L » s'allume en rouge).
- Allumer la source audio (par ex. le téléviseur) et vérifier que le voyant « L » s'allume en bleu sur la station.

REMARQUE :

- En cas de connexion au téléviseur par le câble numérique optique Toslink, il pourrait être nécessaire d'entrer dans le menu du téléviseur, activer la sortie audio optique et sélectionner le format audio **PCM**.
- En cas de connexion analogique (câble jack 3,5 mm), il est conseillé d'augmenter le volume du téléviseur car avec des signaux audio trop faibles, la station ne transmet pas (voir le mode d'emploi du téléviseur).
- Tout en se tenant à proximité de la station, allumer le casque en appuyant sur le bouton « D », le voyant « C » devient vert. Relâcher.
- Mettre le casque et utiliser uniquement les boutons « A » et « B » pour régler le volume afin d'obtenir une retransmission sonore correcte.

Si, après la mise sous tension, le voyant « C » reste rouge, ou le casque ne transmet pas les sons ou si le son est perturbé, appuyer un instant sur le bouton « D » pour appairer correctement la station et le casque. Si le problème persiste, consulter le chapitre « RÉSOLUTION DES PROBLÈMES ».

Utilisation

Pour une utilisation normale, il suffit d'allumer et d'éteindre le casque en utilisant exclusivement le bouton « **D** » placé sur ce dernier. REMARQUE : Il est possible d'utiliser le casque avec connexion directe à la source audio (sans la station) à l'aide du câble jack 3,5 mm fourni à brancher sur la prise auxiliaire « **E** ».

Caractéristiques techniques

Bande de transmission	UHF 863-865 MHz
Fréquences porteuses	863,3 MHz - 864,5 MHz (2 canaux)
Puissance de sortie RF	<10mW e.r.p.
Réponse en fréquence	60 Hz – 14 KHz stereo
Distorsion	<1 %
Rapport signal/bruit	≥ 70dB
Distance de transmission maximale	100 mètres (en champ libre)
Temps de charge du casque	environ 2-2,5 heures
Batterie intégrée aux polymères lithium (casque)	3,7V – 400mAh
Temps de fonctionnement du casque	environ 8 heures avec batteries chargées à volume moyen
Température de fonctionnement	0°C-40°C

Résolution des problèmes

Si le casque ne reproduit aucun son, si le son est brouillé ou s'il provient d'autres sources, effectuer la procédure suivante :

1. Vérifier que les branchements sont corrects et s'assurer que le fonctionnement est conforme aux instructions du mode d'emploi.
2. Si le branchement audio a été réalisé avec un câble numérique optique (Toslink), vérifier que la sortie audio de l'appareil (par ex. téléviseur ou décodeur) est réglée sur « PCM » (ou « LPCM »). Pour effectuer ce réglage correctement, se reporter au manuel du téléviseur ou du décodeur.
3. Si la connexion audio s'effectue via un câble jack 3,5 mm, s'assurer que l'appareil connecté transmet correctement le son (même lorsque le câble est débranché) et vérifier que le voyant « **L** » est allumé en bleu. Si nécessaire, augmenter le volume en sortie de l'appareil.
4. Éteindre le casque à l'aide du bouton « **D** », se rapprocher de la station, la rallumer et vérifier que le voyant vert « **C** » est allumé.
5. Si le problème persiste, utiliser l'interrupteur « **H** » sur la station pour essayer de changer de canal (A/B). Appuyer un moment sur le bouton « **D** » et vérifier le bon couplage station-casque (voyant vert « **C** »).
6. Utiliser les boutons « **A** » et « **B** » pour régler le son du casque.

Assistance

Si vous avez des questions sur HP Easy Digital :

- lire attentivement ce mode d'emploi car il vous permettra de résoudre la plupart des problèmes.
- Consultez notre site Internet www.meliconi.com

Pour tout besoin, vous pouvez appeler notre ASSISTANCE TECHNIQUE clients, au numéro (+39) 02 66012766 ou écrire un courriel à info@meliconi.com

Déclaration de conformité simplifiée ue

Le fabricant, Meliconi S.p.A., déclare que le type d'équipement radio, casque HP Easy Digital est conforme à la Directive 2014/53/EU (RED). Le texte intégral de la déclaration de conformité CE est disponible à l'adresse Internet suivante : <http://www.meliconi.com/doc/cuffiahpeasydigital>.

HP EASY DIGITAL

Gracias por elegir un producto MELICONI

El sistema de auriculares estéreo inalámbricos HP Easy Digital Meliconi utiliza una avanzada tecnología de transmisión inalámbrica de audio y permite disfrutar de un sonido estéreo de alta calidad desde diferentes equipos de reproducción de audio (TV, descodificadores, DVD y Blu-ray, reproductores de CD, HiFi, radio, PC, etc.), proporcionando la máxima libertad de movimientos. El transmisor se puede conectar tanto a fuentes de audio equipadas con salida óptica digital (Toslink) como a aparatos analógicos con la salida de audio tradicional para auriculares (jack 3,5 mm). La señal del transmisor, capaz de cruzar paredes, tiene un alcance máximo de 100 metros en campo abierto.

Advertencias de seguridad

- No utilizar este dispositivo al aire libre o en un entorno húmedo y no exponerlo a gotas o salpicaduras de agua.
- No exponer el dispositivo a fuentes de calor excesivo, como luz solar directa, fuego o similares.
- El producto contiene una batería de litio que no puede ser reemplazada por el usuario. En caso de que sea necesario eliminar el producto, o al final de su vida útil, consultar el apartado "Eliminación del producto" de este manual.
- Antes de realizar las conexiones, desconectar los dispositivos de la red eléctrica. Para evitar descargas eléctricas, no manipular ni intentar abrir el dispositivo. Para cualquier reparación, ponerse en contacto únicamente con personal cualificado.



Para evitar posibles daños en el oído, no utilizar los auriculares con el volumen alto durante períodos de tiempo prolongados.

Eliminación del producto y baterías



El símbolo del contenedor tachado indica que el producto cumple la Directiva comunitaria 2012/19/EU. El producto, al final de su vida útil, se debe recoger por separado respecto a los demás residuos. Al final del uso, se deberá enviar a un centro de recogida separada o entregar al vendedor. Una recogida separada adecuada contribuye a evitar posibles efectos negativos en el medio ambiente y en la salud y favorece el reciclaje de los materiales. Se prevén sanciones legales en caso de eliminación ilegal del producto.



Este símbolo indica que el producto contiene una batería recargable integrada sujeta a la Directiva europea 2013/56/EU y que, por tanto, no se puede eliminar junto con los residuos domésticos normales. Se debe llevar el producto a un centro de recogida separada adecuado o entregárselo al vendedor.

Contenido del envase (fig.1)

1. AURICULARES (receptor) Fig. 1
2. BASE (transmisor) Fig. 2
3. Cable de recarga de auriculares (USB-micro USB)
4. Cable de audio AUX (conector estéreo analógico tipo jack de 3.5 mm)
5. Cable de alimentación (USB-CC 5V)
6. Cable óptico digital (Toslink)
7. Manual de instrucciones

Instalación

AURICULARES (FIG. 1) Detalle de elementos:

- A. Ajuste de volumen+
- B. Ajuste de volumen-
- C. Piloto LED (ROJO/VERDE/AZUL)
- D. Botón de encendido / apagado
- E. Toma Aux (entrada audio analógica jack 3,5 mm)
- F. Toma micro-USB para recarga de baterías

BASE (FIG. 2) Detalle de elementos:

- G. Toma de alimentación (USB-CC 5V)
- H. Selector ENCENDIDO-APAGADO / CAMBIO DE CANALES (B/A/OFF)
- I. Toma Aux (entrada audio analógica jack 3,5 mm)
- L. Piloto LED (ROJO/AZUL)
- M. Toma Toslink (entrada audio óptica digital)

Recarga de batería de los auriculares

- Antes del uso de los auriculares, es necesario recargar la batería.
- Para recargar la batería, introducir un extremo del cable micro-USB en la toma "F" de los auriculares y el otro extremo a una toma USB cualquiera disponible (PC / cargador SMARTPHONE / etc.).
- Durante la recarga, el piloto led "C" se ilumina de color azul. Se apaga cuando la recarga está completa.
- Durante la recarga de la batería, los auriculares **no se deben utilizar ni llevar puestos**.

Conexión de la base con la fuente de audio

NOTA: Antes de realizar las conexiones, asegurarse de que la fuente de audio (por ej., TV) y la base estén apagadas (mover el selector "H" a OFF).

- Con el cable específico (USB-CC 5V) proporcionar alimentación a la toma "G" de la base utilizando una toma USB cualquiera disponible (incluso las presentes en el TV).
- Identificar la salida de audio óptica digital en el TV o en el aparato que se desee conectar
- Buscar en el envase el cable óptico digital TOSLINK (6) y **retirar las protecciones de silicona** presentes en sus extremos.
- Con el cable óptico digital Toslink, conectar la salida de audio óptica del TV a la entrada "M" (OPTICAL IN) de la base.
- En caso de que el TV no esté equipado con salida óptica, utilizar el cable de audio jack estéreo de 3,5 mm (4) y conectar la salida de auriculares  del TV a la entrada "I" (AUX) de la base.
- Encender la base (mover el selector "H" a A o B) y comprobar que el piloto "L" se ilumine de color rojo.
- Encender la fuente de audio (por ej., TV) y comprobar que en la base el piloto "L" se ilumine de color azul.

NOTAS:

- En caso de conexión al TV con cable óptico digital Toslink, podría ser necesario entrar en el menú del televisor, activar la salida de audio óptica y seleccionar el formato de audio **PCM**.
- En caso de conexión analógica (cable jack 3,5 mm), se recomienda aumentar el nivel del volumen del TV. Con señales de audio demasiado débiles, la base no transmite (consultar el manual de instrucciones del TV).
- Sin alejarse de la base, encender los auriculares manteniendo presionado unos segundos el botón "D". EL piloto led "C" se debe encender de color verde. Soltar.
- Colóquese los auriculares y utilice los botones "A" y "B" para ajustar el volumen y conseguir una correcta reproducción del sonido.

Si, después del encendido, el piloto led "C" permanece de color rojo, si los auriculares no reproducen sonidos o si, en todo caso, el sonido tiene interferencias, pulsar un instante el botón "D" para realizar el acoplamiento correcto base-auriculares.

Si el problema persiste, consultar el capítulo "SOLUCIÓN DE PROBLEMAS".

Uso

Para un uso normal, simplemente encienda y apague los auriculares pulsando únicamente el botón "D" situado en los auriculares mismos. NOTAS: Se puede utilizar los auriculares con conexión directa a la fuente de audio (sin la base) utilizando el cable tipo jack de 3,5 mm en dotación para conectar a la toma aux "E".

Datos técnicos

Banda de transmisión:	UHF 863-865 MHz
Frecuencias portadoras:	863,3 MHz - 864,5 MHz (2 canales)
Potencia de salida RF	<10mW e.r.p.
Respuesta en frecuencia:	60 Hz – 14 KHz estéreo
Distorsión:	<1 %
Relación de señal / ruido:	≥ 70dB
Distancia máx. de transmisión	100 metros (en campo libre)
Tiempo de recarga de auriculares:	aprox. 2 -2,5 horas
Batería integrada de polímeros de litio (auriculares)	3,7V – 400mAh
Tiempo de funcionamiento de auriculares:	aprox. 8 horas con baterías cargadas en volumen medio
Temperatura de funcionamiento:	0°C-40°C

Solución de problemas

Si los auriculares no reproducen ningún sonido, o si el audio suena distorsionado o parece que proviene de otros dispositivos, proceda de la siguiente manera:

1. Comprobar que las conexiones sean correctas y asegurarse de haber seguido correctamente las indicaciones descritas en este manual.
2. En caso de que la conexión de audio se realice mediante cable óptico digital (Toslink), comprobar que la salida de audio del aparato (por ejemplo, TV o Descodificador) esté configurada en "PCM" (o "LPCM"). Para realizar correctamente esta configuración, consultar el manual del TV o del Descodificador.
3. En caso de que la conexión de audio se realice con el cable jack 3,5 mm, asegurarse de que el aparato conectado reproduzca el sonido correctamente (incluso con el cable desconectado) y comprobar que el piloto "L" se ilumine de color azul. Si es necesario, aumentar el nivel del volumen saliente del aparato.
4. pagar los auriculares con el botón "D", acercarse a la base, volver a encenderla y comprobar el encendido del piloto verde "C".
5. Si el problema persiste, a través del selector "H" presente en la base, intentar cambiar de canal (A/B); pulsar durante un instante el botón "D" y comprobar que se haya producido correctamente el acoplamiento base-auriculares (piloto "C" de color verde).
6. Utilizar los botones "A" y "B" para regular el audio en los auriculares.

Ayuda en línea

Si tiene alguna pregunta sobre HP Easy Digital:

- lea atentamente este manual de instrucciones, que le permitirá resolver la mayoría de problemas.
 - consulte nuestra página web www.meliconi.com
- Para cualquier problema, puede llamar a nuestro servicio de ASISTENCIA TÉCNICA al cliente, al número (+39) 02 66012766, o escribir un email a la dirección info@meliconi.com

Declaración de conformidad ue simplificada

El fabricante, Meliconi S.p.A., declara que el dispositivo tipo radio auriculares HP Easy Digital cumple la Directiva 2014/53/EU (RED). El texto completo de la declaración de conformidad UE está disponible en la siguiente dirección de Internet: <http://www.meliconi.com/doc/cuffiahppeasydigital>.

HP EASY DIGITAL

Thank you for choosing a MELICONI product

The HP Easy Digital Meliconi wireless RF stereo headphone system uses advanced wireless audio transmission technology, allowing you to hear high-quality stereo sound from various audio playback devices (TV, Decoder, DVD or Blu-ray device, CD player, Hi-Fi system, radio, PC, etc.), thus giving you complete freedom of movement.

The transmitter can be connected to both audio sources with an optical digital output (Toslink) and to analogue devices, using the traditional audio headphone outlet (3.5 mm jack).

The transmitter signal, able to pass through walls, has a maximum range of 100 metres in open field.

Safety warnings

- Do not use this device outdoors or in damp or humid environments, and do not expose it to drops or splashes of water.
- Do not expose the device to excessive heat sources, for example direct sunlight, fire or the like.
- The product contains a lithium battery that cannot be replaced by the user. If you need to dispose of the product, or when it reaches the end of its life, please consult the "Disposing of the product" section in this manual.
- Before connecting, unplug the appliances from the power supply. To avoid electric shocks, do not tamper with the appliance or attempt to open it. Any repair work should only be carried out by qualified technicians.



To avoid possible damage to hearing, do not use the headphones at high volume for prolonged periods of time.

Disposal of the product and batteries



The crossed-out wheeled bin symbol indicates that the product complies with European Directive 2012/19/EU. The product must be disposed of separately from other waste at end-of-life. When no longer in use, it must be taken to an appropriate waste recycling collection centre or given to the retailer. Adequate separate waste collection helps to prevent possible negative impact upon the environment and on health, whilst encouraging the re-use and/or recycling of materials. Unlawful disposal of the product is subject to legal sanctions.



This symbol indicates that the product contains a built-in rechargeable battery that is subject to European Directive 2013/56/EU and cannot therefore be disposed of together with normal household waste.

The product must be taken to an appropriate waste recycling collection centre or given to the retailer.

Package contents (image 1)

1. HEADPHONES (receiver) Image 1
 2. BASE (transmitter) Image 2
 3. Headphone recharging cable (USB-Micro USB)
 4. Aux audio cable (3.5 mm analogue stereo jack)
 5. Power supply cord
 6. Digital optical cable (Toslink)
 7. Instruction booklet
- 12

Installation

HEADPHONES (IMAGE 1) Details of elements:

- A. Volume control +
- B. Volume control -
- C. LED light (RED/GREEN/BLUE)
- D. On/off button
- E. Aux socket (3.5 mm jack analogue audio input)
- F. Micro-USB socket for charging batteries

BASE (FIG. 2) Details of elements:

- G. Power input (USB-DC 5V)
- H. ON-OFF/ CHANNEL CHANGE Switch (B/A/OFF)
- I. Aux socket (3.5 mm jack analogue audio input)
- L. LED light (RED/BLUE)
- M. Toslink socket (optical digital audio input)

Charging the battery of the headset

- The battery must be charged before using the headset.
- To charge the battery, insert one end of the micro-USB cable into the "F" socket of the headset and the other into any USB socket available (PC / SMARTPHONE charger, etc.).
- While the headphones are charging, the "C" led light is lit blue; the light will go out when they are fully charged.
- **Do not use or wear** the headphones while the battery is charging.

Connecting the charging dock with the audio source

NB: Before making the connections, make sure the audio source (e.g. TV) and the base are switched off (move the "H" switch to OFF).

- Using the dedicated cable (USB-DC 5V), supply power to socket "G" on the base, using any USB socket available.
- Identify the optical digital audio output on the TV or device you wish to connect.
- Take the digital optical cable TOSLINK (6) from the pack and **remove the silicone protections** from the ends.
- Using the optical digital cable Toslink, connect the optical audio output of the TV to input "M" (OPTICAL IN) on the base.
- If the TV does not have an optical output, use the 3.5 mm stereo jack audio cable (4) and connect the headset  of the TV to input "I" (AUX) on the base.
- Switch on the base (move switch "H" to A or B), and check that the "L" LED light is lit red.
- Switch on the audio source (e.g. TV) and check that the "L" LED light on the base is lit blue.

NOTES:

- For connections to the TV using the digital optical cable Toslink, you may need to enter the menu of the TV, activate the headphone output and select the audio format **PCM**.
- For analogue connections (3.5 mm jack cable), it is advisable to turn up the volume of the TV; if the audio signal is too weak, the base will not transmit (refer to the user manual of the TV).
- Whilst remaining close to the charging dock, switch on the headphones by pressing down on button "D" for a few seconds, until LED light "C" turns green. Then release.
- Put the headphones on and use the buttons "A" and "B" ONLY to adjust the volume and obtain proper sound reproduction.

If the LED light "C" remains red, or if the headset does not reproduce the sounds, or there is interference with the audio signal, press the "D" button briefly to pair the base to the headset.

If the problem persists, refer to the "TROUBLESHOOTING" chapter.

Use

For normal use, simply turn the headphones on and off, exclusively by pushing button "D" positioned on the headphones. NOTES: It is possible to use the headphones with a direct connection to the audio source (without the base), by plugging the 3.5 mm jack cable into AUX socket "E".

Technical specifications

Transmission bandwidth:	UHF 863-865 MHz
Carrier frequencies:	863,3 MHz - 864,5 MHz (2 canales)
RF output Power:	<10mW e.r.p.
Frequency response:	60 Hz – 14 KHz stereo
Distortion:	<1 %
Signal/noise ratio:	≥ 70dB
Maximum transmission distance:	100 metres (in free field)
Headphone charging time:	about 2-2.5 hours
Integrated Lithium Polymer battery (headphones):	3,7V – 400mAh
Operating time of the headphones:	about 8 hours with a fully charged battery, at medium volume
Operating temperature:	0°C-40°C

Troubleshooting

If the headphones do not produce any sound or if the audio signal is disturbed or is presumed to come from other sources, carry out the following steps:

1. Check that all the connections are correct and that the device is operating as described in this manual.
2. If the audio feed has been connected using a digital optical cable (Toslink), check that the audio output of your appliance (e.g. TV or decoder) is set to "PCM" or "LPCM". To do this correctly, consult the instruction manual of your TV or decoder.
3. If the 3.5 mm jack cable has been used for the audio connection, make sure the device connected plays the sound correctly (even with the cable disconnected), and check that the "L" light is lit blue. If necessary, turn up the output volume on the device.
4. Turn off the headphones with button "D", move closer to the base unit then turn the headphones on again, checking if the green light "C" comes on.
5. If the problem persists, use the "H" switch on the base to try changing channels (A/B); Briefly press the "D" button and make sure the base is paired correctly with the headset ("C" light green).
6. Use the "A" and "B" buttons to adjust the audio on the headset.

Helpline

If you have any queries regarding HP Easy Digital:

- read this instruction manual carefully, as it will help you solve most problems.
- visit our website: www.meliconi.com

For any questions/problems, you can call our customer TECHNICAL ASSISTANCE on (+39) 02 66012766, or write to us at info@meliconi.com

Simplified EU declaration of conformity

The manufacturer, Meliconi S.p.A., declares that the type of radio equipment marketed as HP Easy Digital Headphones is compliant with Directive 2014/53/EU (RED).

The full text of the EU Declaration of Conformity is available at the following web address:

<http://www.meliconi.com/doc/cuffiahpasydigital>.

Vielen Dank, dass Sie sich für ein Produkt von MELICONI entschieden haben.

HP Easy Digital Meliconi ist ein System mit kabellosen Stereo-Funkkopfhörern, das eine fortschrittliche Technologie zur drahtlosen Audioübertragung verwendet, sodass die von unterschiedlichen Audiogeräten (TV, Decoder, DVD und Blu-ray, CD-Player, HiFi- und Audiogeräte, Radio, PC usw.) übertragenen Programme mit einem optimalen Stereoklang wiedergegeben werden, die Sie sich in vollkommener Bewegungsfreiheit anhören können. Die Sendestation kann sowohl an Audioquellen mit digitalem optischem Ausgang (Toslink) angeschlossen werden als auch an analoge Geräte über den traditionellen Audioausgang für Kopfhörer (3,5mm Jack). Das Signal der Sendestation durchdringt Wände und hat eine maximale Reichweite von 100 Metern (im freien Feld).

Sicherheitshinweise

- Verwenden Sie dieses Gerät nicht im Freien oder in feuchter Umgebung und setzen Sie es keinem Tropf- oder Spritzwasser aus.
- Setzen Sie das Gerät keiner übermäßigen Hitze wie direktem Sonnenlicht, Feuer oder Ähnlichem aus.
- Dieses Produkt enthält eine vom Benutzer nicht austauschbare Lithium-Batterie. Wenn das Produkt entsorgt werden muss oder das Ende seiner Lebensdauer erreicht ist, schlagen Sie im Abschnitt „Entsorgung des Produkts“ in dieser Anleitung nach.
- Trennen Sie die Geräte vom Stromnetz, bevor Sie sie verbinden. Um Stromschläge zu vermeiden, darf das Gerät nicht beschädigt oder geöffnet werden. Reparaturen jeglicher Art dürfen nur von qualifiziertem Fachpersonal durchgeführt werden.



Verwenden Sie den Kopfhörer nicht über einen längeren Zeitraum bei hoher Lautstärke, um mögliche Hörschäden zu vermeiden.

Entsorgung des Produktes und der Batterie



Das Symbol des durchgestrichenen Abfalleimers weist darauf hin, dass das Produkt der EU-Richtlinie 2012/19/EU entspricht. Das Produkt muss am Ende seiner Nutzungsdauer getrennt von anderen Abfällen entsorgt werden. Nach Gebrauch muss es zu einer geeigneten Abfallentsorgungsstelle oder zurück zum Händler gebracht werden. Eine korrekte Mülltrennung hilft dabei, mögliche negative Auswirkungen auf die Gesundheit und die Umwelt zu vermeiden, und fördert die Wiederverwendung bzw. das Recycling von Materialien. Bei einer illegalen Entsorgung des Produkts sind gesetzliche Strafen vorgesehen.



Dieses Symbol weist darauf hin, dass dieses Produkt eine aufladbare Batterie enthält, die gemäß der EU-Richtlinie 2013/56/EU nicht über den Hausmüll entsorgt werden darf. Nach Gebrauch muss das Produkt zu einer geeigneten Abfallentsorgungsstelle oder zurück zum Händler gebracht werden.

Inhalt der packung abb. 1

1. KOPFHÖRER (Empfänger) Abb. 1
2. BASISSTATION/LADESTATION (Sender) Abb. 2
3. Ladekabel Kopfhörer (USB-Micro USB)
4. Aux-Audiokabel (3,5 mm-Analog-Stereo-Buchse)
5. Netzkabel (USB-DC 5V)
6. Optisches Digitalkabel (Toslink)
7. Gebrauchsanweisung

Installation

KOPFHÖRER (ABB. 1) Bestandteile im Detail:

- A. Lautstärkeregelung +
- B. Lautstärkeregelung -
- C. LED-Leuchte (ROT/GRÜN/BLAU)
- D. Ein/Aus-Taste
- E. AUX-Buchse (analoger Audioeingang Jack 3,5 mm)
- F. Micro-USB Buchse für das Aufladen der Batterie

BASISSTATION (ABB. 2) Bestandteile im Detail:

- G. Versorgungsbuchse (USB-DC 5V)
- H. Umschalter AUS-EIN/UMSCHALTEN DES KANALS (B/A/OFF)
- I. AUX-Buchse (analoger Audioeingang Jack 3,5 mm)
- L. LED-Leuchte (ROT/BLAU)
- Toslink Buchse (digitaler optischer Audioeingang)

Aufladen der kopfhörerbatterie

- Bevor der Kopfhörer verwendet werden kann, muss die Batterie aufgeladen werden.
- Um die Batterie aufzuladen, stecken Sie ein Ende des Micro-USB-Kabels in die Buchse „F“ des Kopfhörers und das andere Ende in eine beliebige freie USB-Buchse (am PC/Ladegerät des SMARTPHONES usw.).
- Während des Ladevorgangs leuchtet die LED „C“ blau. Sie erlischt nach Abschluss des Ladevorgangs.
- Der Kopfhörer darf während des Ladevorgangs **nicht verwendet oder aufgesetzt werden**.

Anschliessen der basisstation an die audioquelle

HINWEIS: Stellen Sie vor dem Anschluss der Geräte sicher, dass das Audiogerät (z. B. der Fernseher) und die Basisstation ausgeschaltet sind (den Umschalter „H“ in die Position OFF umlegen).

- Über das entsprechende Kabel (USB-DC 5V) wird die Buchse „G“ an der Basisstation mithilfe einer beliebigen freien USB-Buchse (auch die am TV-Gerät vorhandenen Buchsen) mit Strom versorgt.
- Identifizieren Sie den optisch-digitalen Audioausgang des Fernsehers oder Geräts, das Sie anschließen möchten.
- Nehmen Sie das optische Digitalkabel TOSLINK (6) aus der Verpackung und entfernen Sie die Silikon Schutzkappen an den Kabelenden.
- Verbinden Sie den optischen Audioausgang des Fernsehers mit dem „M“-Eingang (OPTICAL IN) der Basisstation über das optische Digitalkabel Toslink.
- Sollte das TV-Gerät keinen optischen Ausgang haben, benutzen Sie das Aux-Audiokabel (3,5 mm-Analog-Stereo-Buchse) (4) und verbinden Sie  den Kopfhörer-Ausgang des TV-Geräts mit dem Eingang „I“ der Basisstation.
- Schalten Sie die Basisstation ein (indem Sie den Umschalter „H“ auf A oder B umlegen) und kontrollieren Sie, dass die LED „L“ rot leuchtet.
- Schalten Sie die Audioquelle ein (z. B. das TV-Gerät) und kontrollieren Sie, dass die LED „L“ blau leuchtet.

HINWEIS:

- Beim Anschließen an das TV-Gerät mit optischem Digitalkabel Toslink kann es notwendig sein, in das Menü des TV-Geräts zu gehen, den optischen Audioausgang zu aktivieren und das Audioformat PCM zu selektieren.
- Beim Anschließen mit analogem Kabel (3,5mm Jack) ist es ratsam, die Lautstärke am TV-Gerät zu erhöhen, bei zu schwachen Audiosignalen überträgt die Basisstation nicht (s. Gebrauchsanweisung des TV-Geräts).
- Bleiben Sie in der Nähe der Basisstation und schalten Sie den Kopfhörer ein, indem Sie die Taste „D“ einige Sekunden lang gedrückt halten, bis die LED „C“ grün leuchtet. Dann können Sie die Taste loslassen.
- Setzen Sie den Kopfhörer auf und verwenden Sie ausschließlich die Tasten „A“ und „B“, um die Lautstärke für eine korrekte Klangwiedergabe zu regulieren.

Wenn die LED „C“ nach dem Einschalten weiterhin rot leuchtet oder der Kopfhörer keinen Klang wiedergibt oder die Audio-Wiedergabe gestört ist, drücken Sie kurz auf die Taste „D“, um die korrekte Verbindung zwischen Basisstation und Kopfhörer herzustellen.

Sollte das Problem weiterhin bestehen, schlagen Sie im Kapitel „BEHEBUNG VON STÖRUNGEN“ nach.

Betrieb

Für den normalen Betrieb schalten Sie den Kopfhörer einfach nur mit der auf dem Kopfhörer positionierten Taste „D“ ein und aus. HINWEIS: Der Kopfhörer kann auch direkt an die Audioquelle (ohne Basisstation) angeschlossen werden, indem das mitgelieferte 3,5 mm Kabel an den Aux-Anschluss „E“ angeschlossen wird.

Technische merkmale

Übertragungsmodus:	UHF 863-865 MHz
Trägerfrequenz	863,3 MHz - 864,5 MHz (2 Kanäle)
RF Output Power:	<10mW e.r.p.
Frequenzantwort:	60 Hz – 14 KHz stereo
Verzerrung:	<1 %
Verhältnis Signal/Geräusch:	≥ 70dB
Maximale Reichweite:	100 Meter (im freien Feld)
Ladezeit des Kopfhörers:	ca. 2-2.5 Stunden
Integrierte Lithiumbatterie (Kopfhörer)	3,7V – 400mAh
Betriebszeit des Kopfhörers:	ca. 8 Stunden mit geladenen Akkus bei mittlerer Lautstärke
Betriebstemperatur:	0°C-40°C

Behebung von Störungen

Wenn der Kopfhörer keinen Ton wiedergibt oder wenn die Wiedergabe gestört ist oder von anderen Audioquellen zu stammen scheint, gehen Sie wie folgt vor:

1. Überprüfen Sie, ob die Anschlüsse korrekt hergestellt sind, und vergewissern Sie sich, dass Sie die Anweisungen in der Bedienungsanleitung befolgt haben.
2. Sollte die Audioverbindung mit einem digitalen Toslink-Kabel hergestellt worden sein, kontrollieren Sie, dass der Audioausgang des Geräts (z.B. TV oder Decoder) auf „PCM“ (oder „LPCM“) eingestellt ist. Zur korrekten Durchführung dieser Einstellung konsultieren Sie die Gebrauchsanweisung Ihres TV-Geräts oder Decoders.
3. Wenn die Audioverbindung über ein 3,5 mm--Klinkenkabel hergestellt wird, vergewissern Sie sich, dass das angeschlossene Gerät den Ton korrekt wiedergibt (auch wenn das Kabel abgeklemmt ist) und überprüfen Sie, ob die Kontrollleuchte „L“ blau leuchtet. Erhöhen Sie bei Bedarf den Ausgangslautstärkepegel am Gerät.
4. Schalten Sie den Kopfhörer über die Taste „D“ aus, nähern Sie sich der Basisstation, schalten Sie diese wieder ein und überprüfen Sie, ob die grüne LED „C“ leuchtet.
5. Sollte das Problem nicht behoben sein, versuchen Sie mit dem Umschalter „H“ an der Basisstation den Kanal zu wechseln (A/B). Drücken Sie kurz auf die Taste „D“ und überprüfen Sie die korrekte Verbindung zwischen Basis und Kopfhörer (LED „C“ leuchtet grün).
6. Mithilfe der Tasten „A“ und „B“ die Lautstärke der Kopfhörer regulieren.

Help Line

Wenn Sie Fragen zum Produkt HP Easy Digital haben:

- Lesen Sie diese Bedienungsanleitung sorgfältig durch, da sie bei der Lösung der meisten Probleme hilft
 - Besuchen Sie unsere Website www.meliconi.com.
- Sie können in jedem Fall unseren TECHNISCHEN KUNDENDIENST unter der Telefonnummer (+39) 0266012766 kontaktieren oder eine E-Mail an folgende Adresse richten: info@meliconi.com.

Vereinfachte eu-konformitätserklärung

Der Hersteller Meliconi S.p.A. erklärt, dass der Funkkopfhörer HP Easy Digital der Richtlinie 2014/53/EU (RED) entspricht. Der vollständige Text der EU-Konformitätserklärung kann auf der folgenden Interneta-dresse abgerufen werden: <http://www.meliconi.com/doc/cuffiahepeasydigital>.

CE

11/2019



MELICONI S.p.A. - Via Minghetti, 10
40057 CADRIANO DI GRANAROLO EMILIA - BOLOGNA - ITALY
www.meliconi.com e-mail: info@meliconi.com