



Questo manuale d'istruzione è fornito da trovaprezzi.it. Scopri tutte le offerte per [NEC E172M](#) o cerca il tuo prodotto tra le [migliori offerte di Monitor](#)



Questo manuale d'istruzione è fornito da trovaprezzi.it. Scopri tutte le offerte per [Nec E172M](#) o cerca il tuo prodotto tra le [migliori offerte di Monitor](#)

NEC

Manuale dell'utente

Monitor desktop

MultiSync E172M

MODELLO: M179E9

Il nome del modello è riportato sull'etichetta sul lato posteriore del monitor.

Sommario

Informazioni di registrazione.....	1	Informazioni importanti.....	3
Certificato TCO.....	1		

Caratteristiche del prodotto

Capitolo 1 Installazione

Nome delle parti e delle funzioni	10	Installazione.....	13
Pannello di controllo	10	Caratteristiche del supporto del monitor regolabile	14
Pannello posteriore.....	11	Installazione del braccio flessibile	15
Connessioni.....	12	Rimozione del supporto del monitor per il montaggio	15
Collegamenti video	12	Montaggio del braccio flessibile.....	15

Capitolo 2 Operazioni di base

Uso dei Controlli OSD (On-Screen Display).....	17	Schemi dell'indicatore LED della funzione di gestione di risparmio energetico	18
Modifica dell'ingresso	18		

Capitolo 3 Risoluzione dei problemi

Problemi di segnale video e immagine sullo schermo.....	20	Persistenza immagine	21
Problemi hardware	21		

Capitolo 4 Specifiche

E172M	22
-------------	----

Appendice A Elenco dei comandi OSD

Appendice B Riciclo da parte del produttore e informazioni sul risparmio energetico

Smaltimento del vecchio prodotto NEC.....	26	Simbolo RAEE (Direttiva europea 2012/19/UE ed eventuali rettifiche).....	26
Risparmio di energia	26		

Informazioni di registrazione

Informazioni sui cavi

ATTENZIONE: Utilizzare i cavi specifici forniti con questo prodotto per evitare interferenze con la ricezione radiotelevisiva.
Per mini D-Sub a 15 pin, utilizzare un cavo per segnali schermato con nucleo.
Per DisplayPort, HDMI e Audio, utilizzare un cavo segnale schermato.
L'uso di cavi e adattatori diversi può provocare interferenze con la ricezione radiotelevisiva.

Informazioni FCC

⚠ AVVERTENZA: La Federal Communications Commission non consente di apportare alcuna modifica all'unità, TRANNE quelle specificate da NEC Display Solutions of America, Inc. nel presente manuale. La mancata osservanza di questo regolamento governativo potrebbe invalidare il diritto a utilizzare l'apparecchiatura.

1. Il cavo di alimentazione utilizzato deve essere stato approvato secondo gli standard di sicurezza U.S.A., deve rispettare i medesimi e deve soddisfare la seguente condizione.

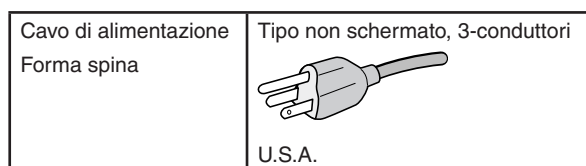

2. Questa apparecchiatura è stata provata e trovata conforme ai limiti per un dispositivo digitale di classe B, conformemente alla parte 15 delle norme FCC. Tali limiti mirano a fornire una protezione ragionevole dalle interferenze dannose nelle installazioni residenziali. La presente apparecchiatura genera, utilizza e può irradiare energia in radiofrequenza e, se non è installata e utilizzata nel rispetto delle istruzioni, può provocare interferenze dannose alle comunicazioni radio. Tuttavia, non è possibile garantire che non si verifichino interferenze in una specifica installazione. Se l'apparecchiatura dovesse provocare interferenze nocive alla ricezione radiotelevisiva, in seguito ad accensione e spegnimento della stessa, si suggerisce all'utente di tentare di correggere l'interferenza ricorrendo a uno o più dei seguenti provvedimenti:

- Riorientare o riposizionare l'antenna ricevente.
- Aumentare la distanza tra l'apparecchiatura e il ricevitore.
- Collegare l'apparecchiatura a una presa su un circuito diverso da quello a cui è collegato il ricevitore.
- Per assistenza, rivolgersi al rivenditore o a un tecnico radio/TV esperto.

Se necessario, l'utente può contattare il rivenditore o un tecnico radio/TV esperto per ottenere altri suggerimenti. L'utente può trovare utile il seguente opuscolo, preparato dalla Federal Communications Commission: "How to Identify and Resolve Radio-TV Interference Problems" (Come identificare e risolvere i problemi di interferenza radio/TV). Questo libretto è disponibile presso l'Ufficio Stampa Governativo degli Stati Uniti, Washington, D.C., 20402, N. codice 004-000-00345-4.

DICHIARAZIONE DI CONFORMITÀ DEL FORNITORE

Il presente dispositivo è conforme alla parte 15 delle norme FCC. Il funzionamento è subordinato alle seguenti due condizioni. (1) Il dispositivo non deve provocare interferenze nocive e (2) deve accettare qualsiasi interferenza ricevuta, comprese le interferenze che possono causare anomalie di funzionamento.

FC	Parte responsabile negli Stati Uniti:	NEC Display Solutions of America, Inc.
	Indirizzo:	3250 Lacey Rd, Ste 500 Downers Grove, IL 60515 (630) 467-3000
	N. Tel.:	
	Tipo di prodotto:	Monitor
	Classificazione dell'apparecchiatura:	Periferica di classe B
	Modello:	MultiSync E172M (M179E9)



Certificato TCO

Per un elenco dei nostri monitor certificati TCO e della relativa certificazione TCO (solo in inglese), visitare il nostro sito Web al seguente indirizzo:

https://www.nec-display.com/global/about/legal_regulation/TCO_mn/index.html

⚠ ATTENZIONE: Confermare che il sistema di distribuzione nell'installazione presso l'edificio fornisce tensione nominale dell'interruttore 120/240 V, 20 A (massimo).

- L'uso previsto principale di questo prodotto è come apparecchiatura tecnica informatica in un ufficio o in un ambiente domestico.
- Il prodotto è destinato al collegamento a un computer e non alla visione di trasmissioni televisive.

Informazioni di copyright

Windows è un marchio registrato di Microsoft Corporation.

NEC è un marchio registrato di NEC Corporation.

DisplayPort e il logo DisplayPort Compliance sono marchi di fabbrica di Video Electronics Standards Association negli Stati Uniti e in altri paesi.

MultiSync è un marchio o un marchio registrato di NEC Display Solutions, Ltd. in Giappone e altri paesi.

ErgoDesign è un marchio di fabbrica registrato di NEC-Display Solutions, Ltd. in Austria, Benelux, Danimarca, Francia, Germania, Italia, Norvegia, Spagna, Svezia, Regno Unito.

I termini HDMI e HDMI High-Definition Multimedia Interface, nonché il logo HDMI, sono marchi o marchi registrati di HDMI Licensing Administrator, Inc. negli Stati Uniti e in altri paesi.

Adobe e il logo Adobe sono marchi o marchi registrati di Adobe Systems Incorporated negli Stati Uniti e/o in altri paesi.

Tutti gli altri nomi di marche e prodotti sono marchi o marchi registrati dei rispettivi proprietari.

- NOTA:**
- (1) Il contenuto di questo manuale dell'utente non può essere ristampato, interamente o in parte, senza autorizzazione.
 - (2) Il contenuto di questo manuale dell'utente è soggetto a modifica senza preavviso.
 - (3) È stata prestata grande attenzione nella preparazione di questo manuale dell'utente; tuttavia, se si notassero punti discutibili, errori od omissioni, si prega di contattare NEC.
 - (4) L'immagine mostrata in questo manuale dell'utente è solo indicativa. In caso di un'incongruenza tra l'immagine e il prodotto effettivo, il prodotto effettivo ha la priorità.
 - (5) A prescindere dagli articoli (3) e (4), NEC non sarà responsabile di eventuali pretese legate a perdite di profitti o altre questioni derivanti dall'uso di questo dispositivo.





Informazioni importanti

Precauzioni di sicurezza e manutenzione







PER PRESTAZIONI OTTIMALI, ATTENERSI ALLE
SEGUENTI ISTRUZIONI PER L'INSTALLAZIONE E
L'UTILIZZO DEL MONITOR A COLORI LCD:







Informazioni sui simboli

Per assicurarsi che il prodotto venga utilizzato in modo sicuro e appropriato, questo manuale utilizza diversi simboli per prevenire lesioni a se stessi e agli altri nonché danni alla proprietà. I simboli e i relativi significati sono descritti di seguito. Assicurarsi di comprenderli pienamente prima di leggere il presente manuale.









 AVVERTENZA	Se non si presta attenzione a questo simbolo e si gestisce il prodotto in modo non corretto, possono verificarsi incidenti con potenziali lesioni gravi o decesso.
 ATTENZIONE	Se non si presta attenzione a questo simbolo e si gestisce il prodotto in modo non corretto, possono verificarsi lesioni personali o danni alla proprietà circostante.

Esempi di simboli

	 Indica un'avvertenza o un'attenzione. Questo simbolo indica che esiste il rischio di possibili scosse elettriche.
	 Indica un'azione vietata. Questo simbolo indica qualcosa che deve essere vietato.
	 Indica un'azione obbligatoria. Questo simbolo indica che il cavo di alimentazione deve essere scollegato dalla presa elettrica.



 AVVERTENZA	
 SCOLLEGAMENTO DEL CAVO DI ALIMENTAZIONE	Scollegare il cavo di alimentazione se il monitor non funziona correttamente. Se il monitor emette fumo o strani odori o suoni oppure se il monitor è caduto o il telaio danneggiato, togliere l'alimentazione al monitor e scollegare il cavo di alimentazione dalla presa elettrica. In caso contrario, esiste il rischio non solo di incendio o scosse elettriche, ma anche di problemi di vista. Contattare il fornitore per la riparazione. Non provare mai a riparare il monitor da soli. Potrebbe essere pericoloso.
	Per evitare danni al monitor in seguito a scosse telluriche o altri fenomeni, assicurarsi di installare il monitor in una posizione stabile e attuare le misure necessarie per impedire che cada.
	Togliere immediatamente l'alimentazione e scollegare il monitor dalla presa a muro, quindi contattare il personale di assistenza qualificato in caso si verificano le seguenti condizioni. Se il monitor viene utilizzato in una di queste situazioni, potrebbe cadere, causare un incendio o provocare scosse elettriche. <ul style="list-style-type: none"> • Se il supporto del monitor è incrinato o scrostato. • Se si notano danni strutturali, quali incrinature o sfarfallii innaturali.
  	Non aprire o rimuovere il cabinet del monitor. All'interno del monitor sono presenti aree ad alta tensione. L'apertura o la rimozione delle coperture del monitor o la modifica del monitor espongono a scosse elettriche, incendio o altri rischi. Per tutti gli interventi di manutenzione, rivolgersi a personale dell'assistenza qualificato.











 **AVVERTENZA**

	<p>Maneggiare il cavo di alimentazione con cura. Eventuali danni del cavo possono causare incendi o scosse elettriche.</p> <ul style="list-style-type: none">• Non appoggiare oggetti pesanti sul cavo.• Non posizionare il cavo sotto il monitor.• Non coprire il cavo con un tappeto od oggetti simili.• Non graffiare o modificare il cavo.• Non piegare, torcere o tirare il cavo con eccessiva forza.• Non applicare calore sul cavo. <p>Se il cavo è danneggiato (fili esposti, fili rotti, ecc.), chiedere al fornitore di sostituirlo.</p>
	<p>Non posizionare questo prodotto su un carrello, un supporto o un tavolo inclinato o instabile, per evitare lesioni a persone.</p>
	<p>Non utilizzare il monitor se è caduto o se il telaio è danneggiato. Potrebbe essere causa di incendi e scosse elettriche.</p>
 	<p>Non inserire oggetti di alcun tipo nelle fessure del telaio, poiché possono toccare punti attraversati da tensioni pericolose, che possono rivelarsi nocive o letali, oppure possono causare scosse elettriche, incendi o anomalie dell'apparecchiatura.</p>
	<p>Non versare liquidi nel telaio e non utilizzare il monitor vicino all'acqua.</p> <p>Togliere immediatamente l'alimentazione e scollegare il monitor dalla presa a muro, quindi contattare il personale di assistenza qualificato in caso si verifichi la seguente condizione. Se il monitor viene utilizzato in una di queste situazioni, potrebbe cadere, provocare scosse elettriche o causare un incendio.</p> <ul style="list-style-type: none">• Se è stato versato del liquido o sono caduti oggetti nel monitor.
	<p>Non utilizzare spray con gas infiammabili per rimuovere la polvere quando si pulisce il monitor. In caso contrario, potrebbe verificarsi un incendio.</p>
	<p>Non giocare con la busta di plastica che copre il monitor. Non utilizzare questa busta per altri scopi. Per evitare il pericolo di soffocamento, non posizionare questa busta sulla testa, sul naso o sulla bocca. Non posizionare la busta sulla testa, sul naso o sulla bocca di un'altra persona. Tenere la busta fuori dalla portata di bambini e neonati.</p>
	<p>Non collegare o scollegare questo prodotto durante un temporale. Potrebbe causare scosse elettriche.</p>

 **ATTENZIONE**

Installare il monitor in base alle seguenti informazioni.

 	<p>Installare il monitor in base alle seguenti informazioni. Per trasportare e installare il monitor in modo sicuro, utilizzare il numero di persone necessario per sollevare il monitor senza causare lesioni alle persone o danni al monitor. Non coprire le prese d'aria del monitor.</p> <p>L'installazione non corretta del monitor può determinare danni al monitor, scosse elettriche o incendi.</p> <p>Non installare il monitor nelle posizioni sotto elencate:</p> <ul style="list-style-type: none">• Spazi scarsamente ventilati.• Non posizionare questo monitor accanto a un termosifone, altre fonti di calore o sotto la luce diretta del sole.• Aree sottoposte a vibrazione continua.• Aree soggette a umidità, polvere, vapori o oli.• Aree esterne.• Temperature elevate, ambienti in cui l'umidità cambia rapidamente e si può verificare condensa. <p>Non montare il prodotto in qualsiasi configurazione o posizione non descritta nel presente manuale.</p>
---	--

 ATTENZIONE	
	Non salire sul monitor o sul piano su cui è installato. Non installare il monitor su un carrello se le ruote del carrello non sono state bloccate in modo appropriato. Il monitor potrebbe cadere danneggiandosi o provocando lesioni alle persone.
	Non toccare la superficie dello schermo LCD durante il trasporto, il montaggio e la configurazione. Eventuali pressioni sullo schermo LCD potrebbero causare seri danni al monitor o lesioni personali.
 	Se il monitor o il vetro si rompe, evitare il contatto con i cristalli liquidi all'interno dello schermo. Se i cristalli liquidi vengono a contatto con occhi o bocca, risciacquare con abbondante acqua e immediatamente e contattare il medico.
  	<p>Gestione del cavo di alimentazione</p> <p>Maneggiare il cavo di alimentazione con cura. Eventuali danni del cavo possono causare incendi o scosse elettriche.</p> <ul style="list-style-type: none"> • Quando si collega il cavo di alimentazione al terminale di ingresso CA del monitor, assicurarsi che sia inserito completamente e in modo saldo. • Non collegare o scollegare il cavo di alimentazione con le mani bagnate. • Quando si collega o scollega il cavo di alimentazione, estrarre il cavo tenendolo dalla presa. • Quando si pulisce il monitor, per sicurezza, scollegare prima il cavo di alimentazione dalla presa a muro. Spolverare regolarmente il cavo di alimentazione utilizzando un panno asciutto morbido. • Prima di spostare il monitor, assicurarsi che sia spento, scollegare il cavo di alimentazione dalla presa a muro e controllare che tutti i cavi che collegano il monitor ad altri dispositivi siano scollegati. • Quando non si prevede di utilizzare il monitor per un periodo di tempo prolungato, scollegare sempre il cavo di alimentazione dalla presa. • Utilizzare il cavo di alimentazione fornito con questo schermo come indicato nella tabella del cavo di alimentazione. Se con l'apparecchiatura non è stato fornito un cavo di alimentazione, contattare NEC. In tutti gli altri casi, utilizzare il cavo di alimentazione con la spina corrispondente alla presa di alimentazione disponibile nel luogo in cui si trova il monitor. Il cavo di alimentazione compatibile corrisponde alla tensione CA della presa di alimentazione ed è stato approvato ed è risultato conforme alle norme di sicurezza del paese di acquisto. <p>Questa apparecchiatura è progettata per essere utilizzata con un cavo di alimentazione collegato a terra. Se il cavo di alimentazione non è collegato a terra possono verificarsi scosse elettriche. Assicurarsi che il cavo di alimentazione sia correttamente collegato a terra.</p>
	Maneggiare con cura durante l'installazione e la regolazione per prevenire lesioni alle persone e danni al monitor.
	<p>Il monitor deve essere montato su un braccio flessibile o un supporto in grado di sostenere il peso del monitor per prevenire danni e lesioni alle persone che potrebbero essere causati dal rovesciamento o dalla caduta del monitor.</p> <ul style="list-style-type: none"> • Stringere tutte le viti quando si installa il monitor su un braccio flessibile o un supporto. Una vite lenta può causare la caduta del monitor con conseguenti danni o lesioni alle persone.
	Non collegare cuffie al monitor dopo averle indossate. In base al livello del volume, potrebbero verificarsi danni alle orecchie e perdita di udito.





 ATTENZIONE	
 	<p>Pulire la superficie del pannello LCD del monitor con un panno non abrasivo che non lasci residui.</p> <p>Evitare di usare soluzioni detergenti. NON pulire con diluente al benzene, detergente alcalino, detergente a base alcolica, detergente per vetri, cera, detergente per smalti, sapone in polvere o insetticidi. Le gomme o le sostanze viniliche non devono rimanere a contatto con il telaio per un periodo prolungato. Questi tipi di fluidi e materiali possono provocare il deterioramento, la screpolatura o la rimozione della vernice.</p>
	Per assicurare l'affidabilità del monitor, pulire i fori di ventilazione sul retro del telaio almeno una volta l'anno per rimuovere sporcizia e polvere. In caso contrario, potrebbero verificarsi scosse elettriche o danni al monitor.

Tabella cavo di alimentazione

Tipo di spina	Nord America	Europa continentale	Regno Unito	Cinese	Giapponese
Forma spina					
Area geografica	USA/Canada	Unione Europea	Regno Unito	Cina	Giappone
Tensione	120*	230	230	220	100

* Utilizzare questo cavo di alimentazione con alimentazione inferiore a 125 V.

NOTA: Il prodotto può essere riparato solo nel paese in cui è stato acquistato.

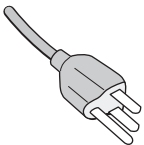
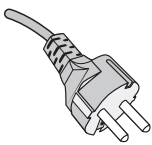
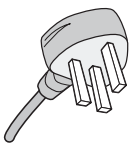
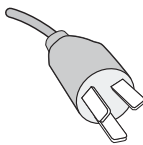
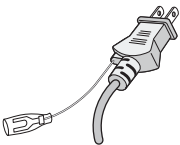
Persistenza immagine

La persistenza dell'immagine si verifica quando un'immagine residua o "fantasma" di un'immagine precedente rimane visibile sullo schermo. A differenza dei monitor CRT, la persistenza dell'immagine dei monitor LCD non è permanente, tuttavia bisogna evitare di visualizzare immagini fisse per lungo tempo.

Per eliminare la persistenza dell'immagine, spegnere il monitor per il tempo di visualizzazione dell'immagine precedente. Ad esempio, se un'immagine è rimasta sul monitor per un'ora, lasciando un'immagine residua, il monitor deve rimanere spento per un'ora per cancellare l'immagine.

NOTA: Come per tutti i dispositivi di visualizzazione, NEC DISPLAY SOLUTIONS raccomanda di utilizzare a intervalli regolari uno screen saver quando lo schermo non è attivo o spegnere il monitor se non viene utilizzato.

Caratteristiche del prodotto

- **Ingombro ridotto**

Rappresenta una buona soluzione per ambienti con limitazioni di spazio, senza sacrificare la dimensione del pannello e l'alta qualità dell'immagine. Le dimensioni ridotte e la leggerezza del monitor ne permettono un facile trasporto da un luogo all'altro.

- **Sistemi di controllo del colore**

Permette la regolazione dei colori dello schermo e la personalizzazione della precisione dei colori del monitor per diversi standard.

- **Controlli OSD (On Screen Display)**

Permette di regolare in modo semplice e rapido tutti gli elementi dell'immagine visualizzata mediante l'utilizzo di un semplice menu su schermo.

- **Software NaViSet Administrator 2**

Offre un'interfaccia grafica completa e intuitiva che consente di regolare le impostazioni del display OSD da un computer in rete.

- **Regolazione automatica No-touch (solo ingresso analogico)**

Consente di regolare automaticamente il monitor sulle impostazioni ottimali in base alla configurazione iniziale.

- **Caratteristiche ErgoDesign**

Ergonomia ottimizzata per migliorare l'ambiente di lavoro, proteggere la salute dell'utente e risparmiare denaro. A titolo di esempio: i controlli OSD per una regolazione dell'immagine facile e veloce, la base inclinabile per un migliore angolo di visione, dimensioni ridotte e conformità alle linee guida TCO per bassa emissione.

- **Plug and Play**

La soluzione Microsoft® con il sistema operativo Windows® facilita la configurazione e l'installazione permettendo al monitor di comunicare direttamente le proprie caratteristiche (ad esempio, dimensione dello schermo e risoluzioni supportate) al computer, il che consente di ottimizzare automaticamente le prestazioni del display.

- **Sistema IPM (Intelligent Power Manager)**

Fornisce metodi di risparmio energetico innovativi che permettono al monitor di ridurre il consumo di energia quando è acceso ma non usato, consentendo un risparmio di due terzi dei costi energetici, riducendo le emissioni e abbassando i costi di condizionamento dell'ambiente di lavoro.

- **Interfaccia standard di montaggio VESA**

Permette di collegare il monitor LCD a qualsiasi braccio o supporto di montaggio di terze parti che sia conforme allo standard VESA.

- **Impatto ambientale**

L'impatto di Co2 massimo tipico annuale di questo monitor (media mondiale) è di circa 17,3 kg (calcolato nel seguente modo: potenza nominale x 8 ore al giorno x 5 giorni la settimana x 45 settimane l'anno x fattore di conversione Potenza-Co2, fattore di conversione basato sulla pubblicazione OECD sulle emissioni di Co2 globali Edizione 2008).

Questo monitor ha un impatto di Co2 di produzione pari a circa 43,2 kg.

Nota: gli impatti di Co2 di produzione e di operatività sono calcolati tramite un algoritmo specifico sviluppato esclusivamente da NEC per i propri monitor e sono accurati al momento della stampa. NEC si riserva il diritto di pubblicare i valori sull'impatto di Co2 aggiornati.

- **Luce blu bassa**

La funzione Luce blu bassa riduce sostanzialmente la luce blu e aiuta ad alleviare l'affaticamento degli occhi (vedere [pagina 23](#)).

- **Nessuno sfarfallio**

Lo speciale sistema di retroilluminazione riduce lo sfarfallio per un minore affaticamento degli occhi.

Capitolo 1 Installazione

Questo capitolo include:

- ⇒ “Nome delle parti e delle funzioni” a pagina 10
- ⇒ “Conessioni” a pagina 12
- ⇒ “Installazione” a pagina 13
- ⇒ “Installazione del braccio flessibile” a pagina 15

Nome delle parti e delle funzioni

Pannello di controllo

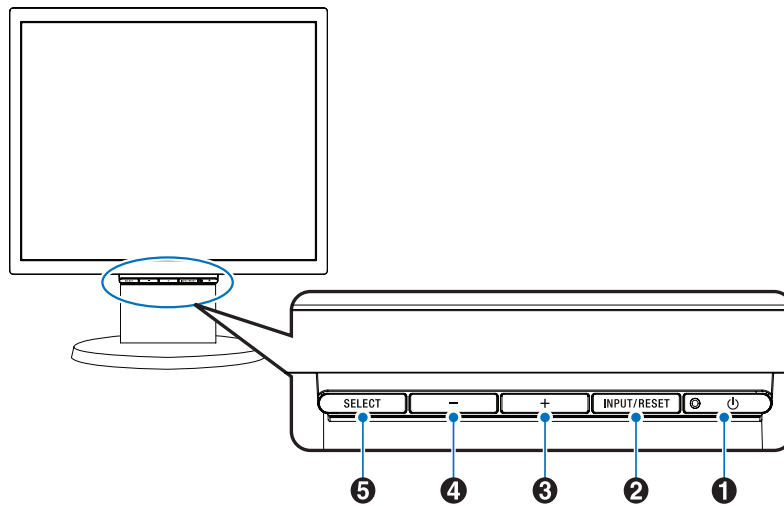

Elemento	Funzione
① LED/Accensione	Indica che il monitor è acceso. Consente di accendere e spegnere il monitor.
② INPUT/RESET	Quando il menu OSD non è visualizzato sullo schermo, seleziona il segnale di ingresso. Quando il menu OSD è visualizzato sullo schermo, ripristina la regolazione della funzione.
③ +	Quando il menu OSD non è visualizzato sullo schermo, apre il menu [VOLUME]. Quando il menu OSD è visualizzato sullo schermo, sposta a destra o aumenta le regolazioni delle impostazioni.
④ -	Quando il menu OSD non è visualizzato sullo schermo, apre il menu [LUMINOSITÀ]. Quando il menu OSD è visualizzato sullo schermo, sposta a destra o riduce le regolazioni delle impostazioni.
⑤ SELECT	Quando il menu OSD non è visualizzato sullo schermo, apre il menu OSD. Quando il menu OSD è visualizzato sullo schermo, seleziona un'icona di funzione o regola la funzione dell'icona selezionata.

NOTA: È possibile passare direttamente alla modalità [LOW BLUE LIGHT] (LUCE BLU BASSA) toccando il tasto SELECT per almeno 3 secondi.

Pannello posteriore

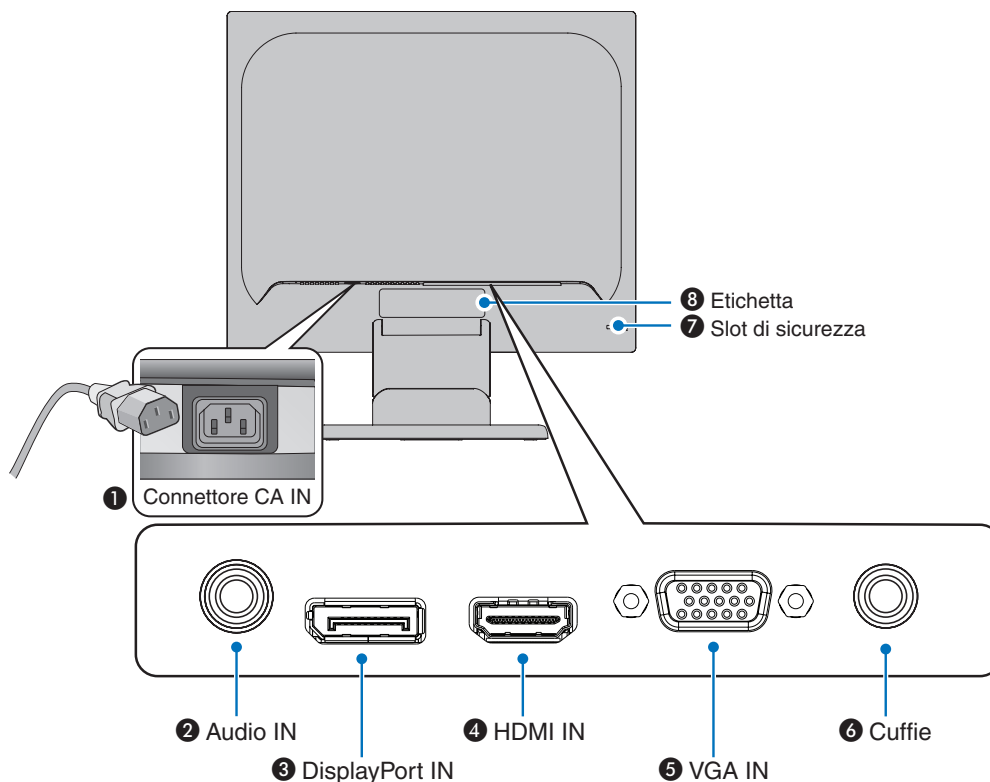

1 Connettore CA IN

Consente di collegare il cavo di alimentazione in dotazione.

2 Audio IN

Ingresso del segnale audio da un'apparecchiatura esterna, quale un computer o un lettore.

3 DisplayPort IN

Ingresso dei segnali DisplayPort digitali.

4 HDMI IN

Ingresso dei segnali HDMI digitali.

5 VGA IN (mini D-Sub a 15 pin)

Ingresso dei segnali RGB analogici.

6 Presa per cuffie

Consente il collegamento delle cuffie.

7 Slot di sicurezza

Slot per blocco di sicurezza e protezione antifurto compatibile con cavi/apparecchiature di sicurezza Kensington.

Per conoscere i prodotti, visitare il sito Web di Kensington.

8 Etichetta

Connessioni

Collegamenti di ingresso video

- VGA (mini D-Sub a 15 pin): collegamento per segnali video analogici a un computer. Solo video, nessun segnale audio.
- HDMI: collegamenti per segnali audio e video digitali ad alta definizione a un computer, un lettore multimediale in streaming, un lettore Blu-ray, una console di gioco e così via.
- DisplayPort: collegamento per segnali audio e video digitali ad alta definizione a un computer.

Collegamenti video

I tipi di collegamenti video utilizzabili per il collegamento a un computer dipendono dalla scheda video del computer.

La seguente tabella mostra la tipica temporizzazione dei segnali preimpostata in fabbrica per ciascun tipo di collegamento. Alcune schede video potrebbero non essere in grado di supportare la risoluzione richiesta per una corretta riproduzione dell'immagine con il collegamento selezionato. Il monitor mostra l'immagine corretta mediante la regolazione automatica del segnale di temporizzazione preimpostato in fabbrica.

<Principali temporizzazioni supportate>

Risoluzione		Frequenza verticale	Tipo di scansione	Note
H	V			
640	x 480	60/72/75 Hz	p	
720	x 400	70 Hz	p	
720	x 480	60 Hz	p	
720	x 576	50 Hz	p	
800	x 600	56/60/72/75 Hz	p	SVGA
1024	x 768	60/70/75 Hz	p	XGA
1280	x 960	60/75 Hz	p	
1280	x 1024	60/75 Hz	p	SXGA, Consigliato (60 Hz)

p: *Progressiva*.

NOTA: Quando la risoluzione del monitor selezionata non è una risoluzione del pannello nativa, il contenuto di testo sul monitor viene espanso in direzione orizzontale o verticale per mostrare la risoluzione non nativa a schermo intero. Questa espansione viene effettuata utilizzando tecnologie di risoluzione interpolata, che sono normali e ampiamente utilizzate in dispositivi a schermo piatto.

Collegamento a un computer con HDMI

- Utilizzare un cavo HDMI recante il logo HDMI.
- La comparsa del segnale dopo l'accensione del computer potrebbe richiedere alcuni istanti.
- Alcune schede video o driver potrebbero non essere in grado di visualizzare correttamente l'immagine.
- Se l'alimentazione principale del monitor viene attivata dopo aver acceso il computer collegato, talvolta le immagini non vengono visualizzate. In questo caso, spegnere e riaccendere il computer.

Collegamento di un computer con DisplayPort

- Utilizzare un cavo DisplayPort recante il logo di conformità DisplayPort.
- La comparsa del segnale dopo l'accensione del computer potrebbe richiedere alcuni istanti.
- Quando si collega un cavo DisplayPort a un componente con un adattatore di conversione del segnale, potrebbe non essere visualizzata alcuna immagine.
- Alcuni cavi DisplayPort dispongono di una funzione di blocco. Durante la rimozione di questo cavo, tenere premuto il pulsante superiore per rilasciare il fermo.
- Se l'alimentazione principale del monitor viene attivata dopo aver acceso il computer collegato, talvolta le immagini non vengono visualizzate. In questo caso, spegnere e riaccendere il computer.

Installazione

Per il contenuto della confezione, fare riferimento al foglio stampato fornito all'interno.

Gli accessori inclusi dipendono dal luogo in cui il monitor è stato spedito.

Per estrarre il supporto, seguire le istruzioni:

1. Sistemare il monitor a faccia in giù su una superficie non abrasiva (**Figura 1**).
2. Estrarre il supporto tenendo il monitor con l'altra mano fino a che non si sente un clic (**Figura 2**).

- NOTA:**
- Maneggiare con cura quando si tira il supporto.
 - Se occorre imballare nuovamente il monitor, eseguire le operazioni descritte al contrario.

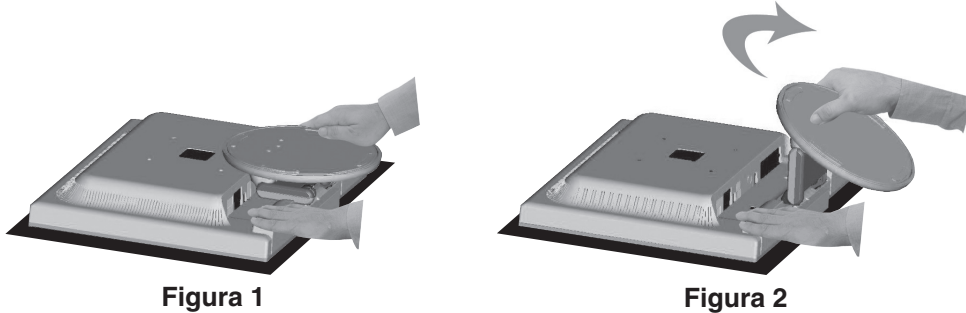

Per collegare il monitor al sistema, seguire queste istruzioni:

NOTA: Assicurarsi di leggere "Informazioni importanti" a pagina 3 prima dell'installazione.

1. Spegnerne il computer.
2. Sistemare il monitor a faccia in giù su una superficie non abrasiva.
3. Collegare i dispositivi al monitor.

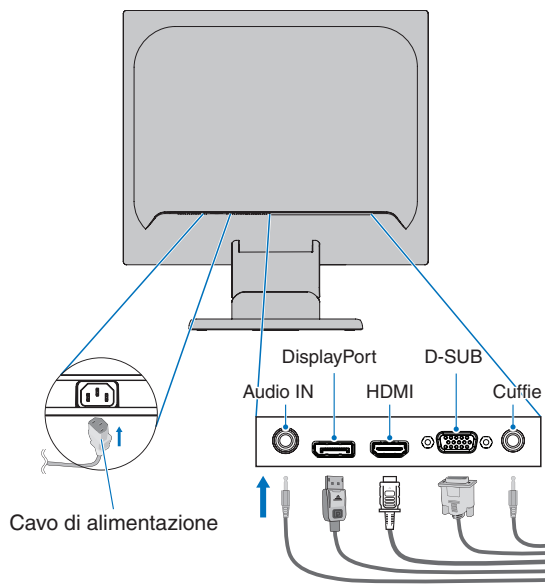

- ⚠ ATTENZIONE:**
- Utilizzare i cavi specifici forniti con questo prodotto per evitare interferenze con la ricezione radiotelevisiva.
Per mini D-Sub a 15 pin, utilizzare un cavo per segnali schermato con nucleo.
Per DisplayPort, HDMI e Audio, utilizzare un cavo segnale schermato.
L'uso di cavi e adattatori diversi può provocare interferenze con la ricezione radiotelevisiva.
 - Non collegare cuffie al monitor dopo averle indossate. In base al livello del volume, potrebbero verificarsi danni alle orecchie e perdita di udito.

- NOTA:**
- La regolazione del controllo del volume e dell'equalizzatore su altre impostazioni diverse dalla posizione centrale può aumentare la tensione di uscita di cuffie/auricolari e, quindi, il livello di pressione acustica.
 - Utilizzare un cavo audio senza un resistore integrato. Se si utilizza un cavo audio con un resistore integrato, l'audio risulterà più basso.
 - Collegamenti errati dei cavi possono provocare un funzionamento anomalo, danneggiare la qualità del display e i componenti del modulo LCD e/o ridurre la vita del modulo stesso.
4. Collegare il supporto cavi.
Inserire le linguette del supporto cavi nei fori del monitor e far scorrere il supporto cavi verso il basso fino a metterlo in posizione (**Figura 3**).





Figura 3

- NOTA:**
- Assicurarsi che le linguette siano posizionate correttamente.
 - Per evitare danni a cavi, copertura cavi e monitor, stendere i cavi sotto il supporto cavi in modo che siano affiancati l'uno all'altro.
5. Collegare il cavo di alimentazione a una presa elettrica.
- NOTA:**
- Fare riferimento alla sezione "Attenzione" di questo manuale per scegliere il cavo di alimentazione CA corretto (vedere [pagina 6](#)).
 - Assicurarsi che l'alimentazione fornita al monitor sia sufficiente. Fare riferimento a "Alimentazione" in "Capitolo 4 Specifiche" a [pagina 22](#).
6. Accendere il monitor premendo il tasto  e, quindi, accendere il computer.
7. Quando si utilizza l'ingresso analogico (VGA), la regolazione completamente automatica regola il monitor sulle impostazioni ottimali al momento della configurazione iniziale. Per ulteriori regolazioni, usare i seguenti controlli OSD:
- AUTO CONTRAST (CONTRASTO AUTOM.)
 - AUTO AGGIUST

Vedere la sezione "Operazioni di base" di questo Manuale dell'utente per una descrizione completa di questi controlli OSD.

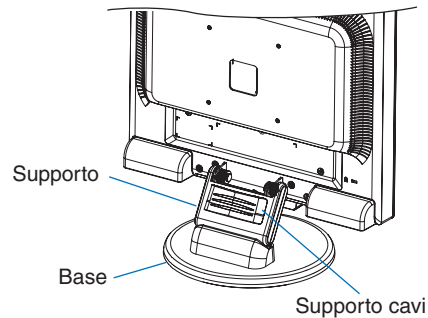
NOTA: In caso di problemi fare riferimento alla sezione "Risoluzione dei problemi" di questo Manuale utente.

Caratteristiche del supporto del monitor regolabile

Afferrare il monitor da entrambi i lati e sollevarlo o abbassarlo all'altezza desiderata e regolarne l'inclinazione come si preferisce.

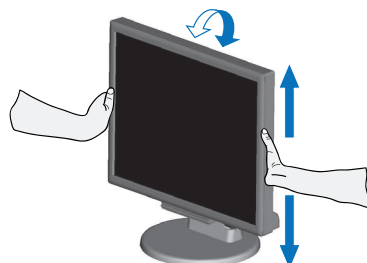

Installazione del braccio flessibile

Questo monitor è progettato per essere utilizzato con un braccio flessibile. Contattare NEC per ulteriori informazioni.

Seguire le istruzioni fornite dal produttore del supporto del display. Rimuovere il supporto del monitor prima del montaggio.

⚠ ATTENZIONE: Secondo le norme di sicurezza, il monitor deve essere montato su un braccio in grado di sostenere il peso del monitor. Vedere la sezione delle Specifiche - "E172M" a pagina 22 per maggiori dettagli.

Rimozione del supporto del monitor per il montaggio

NOTA: Maneggiare con cura il dispositivo quando si rimuove il supporto del monitor.

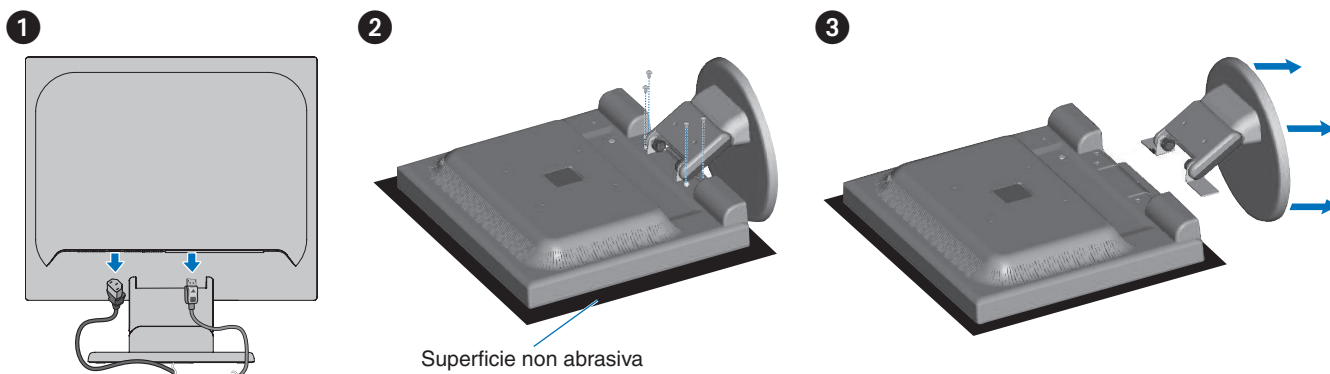

Montaggio del braccio flessibile

Utilizzando quattro viti che soddisfano le specifiche elencate di seguito, collegare il braccio al monitor.

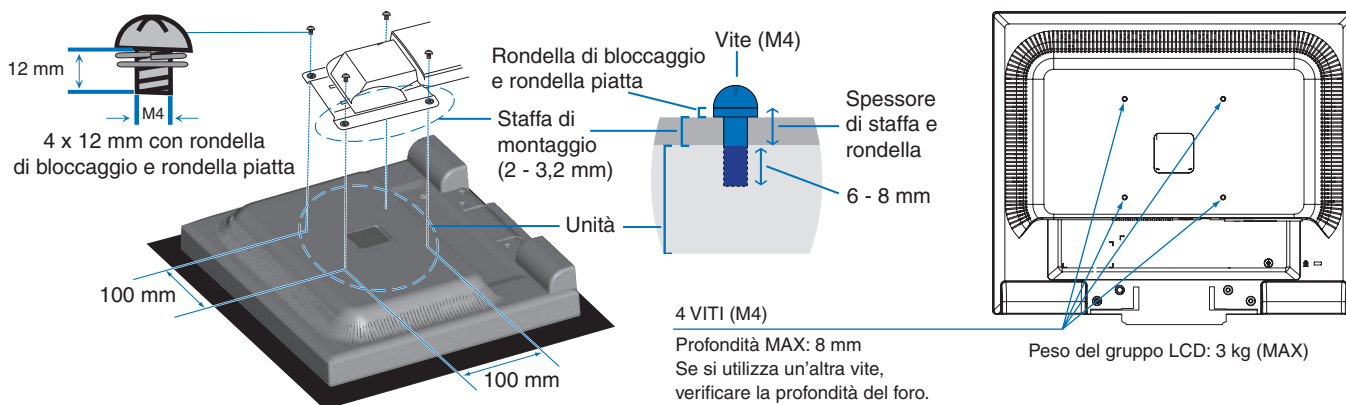

- ⚠ ATTENZIONE:**
- Il monitor deve essere utilizzato esclusivamente con un braccio approvato (ad esempio, marchio TUEV GS).
 - Serrare tutte le viti (coppia di serraggio consigliata: 98 - 137 N•cm).
 - Il collegamento del braccio flessibile deve essere effettuato da due o più persone se il monitor non può essere posizionato capovolto su una superficie piana per l'installazione.
 - Il monitor deve essere utilizzato in posizione orizzontale. Quando si monta il monitor su un braccio flessibile, impostare il monitor in posizione orizzontale con l'indicatore LED sulla cornice inferiore.

Capitolo 2 Operazioni di base

Questo capitolo include:

- ⇒ “Uso dei Controlli OSD (On-Screen Display)” a pagina 17
- ⇒ “Modifica dell’ingresso” a pagina 18
- ⇒ “Schemi dell’indicatore LED della funzione di gestione di risparmio energetico” a pagina 18

Uso dei Controlli OSD (On-Screen Display)

Il tasto di controllo OSD (On-Screen Display) sulla parte anteriore del monitor funziona come segue:

- Per aprire il menu OSD, premere il tasto **SELECT**. Fare riferimento a “Pannello di controllo” a pagina 10 per le funzioni di base dei tasti.
- Di seguito, la struttura del menu OSD. Le tabelle che elencano tutte le opzioni disponibili nel menu OSD sono disponibili in “Appendice A Elenco dei comandi OSD” a pagina 23.

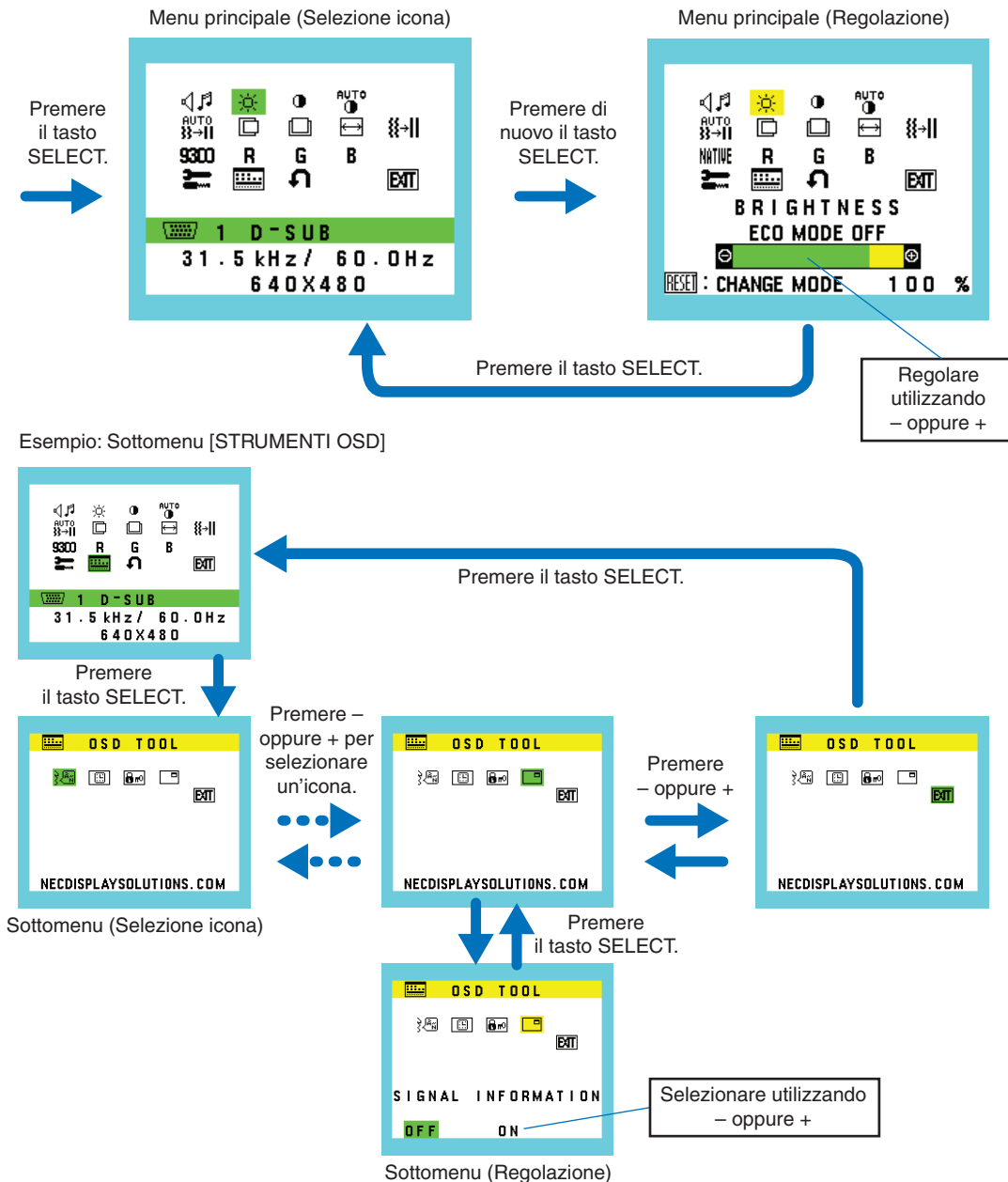

Modifica dell'ingresso

Modifica dell'ingresso

Per cambiare l'ingresso segnali, premere il pulsante **INPUT/RESET**.

NOTA: Se non esiste un segnale video attivo su un altro ingresso, il monitor torna all'ingresso corrente.

Per contenuto HDCP

HDCP è un sistema per impedire la copia illegale di dati video inviati tramite un segnale digitale. Se non è possibile visualizzare il materiale tramite gli ingressi digitali, non significa necessariamente che il monitor non funzioni correttamente. Con l'implementazione di HDCP, potrebbero esserci casi in cui determinati contenuti risultano protetti da HDCP e quindi non visualizzabili in seguito alla decisione/intenzione della comunità HDCP (Digital Content Protection, LLC). Il contenuto video HDCP è in genere prodotto commercialmente su dischi Blu-ray e DVD o inviato mediante trasmissioni televisive e servizi di streaming.

Schemi dell'indicatore LED della funzione di gestione di risparmio energetico

La funzione di Gestione di risparmio energetico riduce automaticamente il consumo di energia del monitor quando la tastiera o il mouse non vengono utilizzati per un determinato periodo.

Modalità	Indicatore LED	Consumo energetico	Condizione
Attività massima	Verde	Circa 19 W	Tutte le funzioni sono operative.
Funzionamento normale	Verde	Circa 10 W	settaggio predefinito.
Modalità di risparmio energetico	Arancione	0,30 W	Il monitor ha trascorso una determinata quantità di tempo senza alcun segnale video in ingresso.
Modalità Off	Off	0,25 W	Spegnere il monitor con il pulsante ϕ .

- NOTA:**
- Il consumo energetico dipende dall'impostazione dell'OSD o dai dispositivi collegati al monitor.
 - Questa funzione è disponibile con computer che supportano DPM (Display Power Management) approvato da VESA.

Capitolo 3 Risoluzione dei problemi

Questo capitolo include:

- ⇒ “Problemi di segnale video e immagine sullo schermo” a pagina 20
- ⇒ “Problemi hardware” a pagina 21
- ⇒ “Persistenza immagine” a pagina 21

Problemi di segnale video e immagine sullo schermo

Immagine assente

- Assicurarsi che il cavo segnale sia completamente collegato al monitor e al computer.
- Assicurarsi che non sia collegato un adattatore di conversione DisplayPort. Il monitor non supporta l'adattatore di conversione DisplayPort.
- Assicurarsi che la scheda del display del computer sia completamente inserita nel relativo slot.
- Assicurarsi che il computer e il monitor siano entrambi accesi.
- Assicurarsi che sulla scheda video o sul sistema in uso sia selezionata una risoluzione supportata. In caso di dubbi, fare riferimento al manuale dell'utente della scheda video o del sistema per modificare la risoluzione.
- Controllare se il monitor e la scheda video sono compatibili e rispettano le impostazioni di temporizzazioni dei segnali consigliate.
- Controllare che il connettore del cavo dei segnali non abbia contatti piegati o rientrati.
- Il monitor può essere in modalità risparmio energetico. In caso di perdita del segnale video, il monitor passa automaticamente alla modalità di standby dopo il tempo preimpostato. Premere il pulsante  sul monitor.
- Assicurarsi che il dispositivo collegato invii un segnale al monitor.

L'immagine non è stabile, è sfocata o sembra ondeggiare

- Assicurarsi che il cavo segnale sia completamente collegato al monitor e al computer.
- Utilizzare i comandi di regolazione immagine OSD per mettere a fuoco e regolare lo schermo aumentando o diminuendo la regolazione [FINE]. Se viene cambiata la modalità di visualizzazione, può essere necessario regolare nuovamente le impostazioni di regolazione immagine OSD.
- Controllare se il monitor e la scheda video sono compatibili e rispettano le impostazioni di temporizzazioni dei segnali consigliate.

L'immagine non viene riprodotta correttamente

- Utilizzare il menu OSD per accedere al menu [INFORMATION] (INFORMAZIONI) e confermare che sia stata selezionata la risoluzione appropriata.
- Utilizzare le funzioni [AUTO AGGIUST]. (Solo ingresso analogico)

L'immagine non è luminosa

- Assicurarsi che [ECO MODE] sia impostata su [OFF].
- Assicurarsi che il cavo segnale sia completamente collegato al monitor e al computer.
- La luminosità LCD peggiora in seguito a un utilizzo prolungato e con temperature estremamente basse.
- Se la luminosità non è stabile, verificare che la funzione [DV MODE] sia impostata su [OFF].

La risoluzione selezionata non viene visualizzata in modo corretto

- Se la risoluzione impostata è superiore o inferiore all'intervallo, viene visualizzata la finestra "FUORI TOLLERANZA". Impostare una risoluzione supportata sul computer collegato.

Variazioni di luminosità nel tempo

- Cambiare [DV MODE] in [OFF] e regolare la luminosità.
NOTA: Quando [DV MODE] è impostata su [ON], il monitor regola automaticamente la luminosità in base al segnale video.

Nessun video

- Se sullo schermo non compare niente, accendere e spegnere il pulsante .
- Assicurarsi che il computer non si trovi in modalità di risparmio energetico toccando la tastiera o il mouse collegato.

Problemi hardware

Il pulsante non risponde

- Scollegare il cavo di alimentazione del monitor dalla presa CA per spegnere il monitor ed effettuare la reimpostazione.

Viene visualizzato il messaggio “FUORI TOLLERANZA” (lo schermo appare bianco o visualizza solo immagini non nitide)

- L'immagine viene visualizzata sfocata (mancano dei pixel) e viene visualizzato un messaggio OSD “FUORI TOLLERANZA”: La risoluzione o il clock di segnale sono troppo alti. Selezionare una delle modalità supportate.
- Viene visualizzato un messaggio OSD “FUORI TOLLERANZA” su una schermata vuota: La frequenza del segnale è fuori tolleranza. Selezionare una delle modalità supportate.

Il LED del monitor non è acceso

- Assicurarsi che il cavo di alimentazione sia collegato correttamente al monitor e alla parete e verificare che il pulsante di accensione sia acceso.

Audio assente

- Verificare che il cavo dell'altoparlante sia opportunamente collegato.
- Verificare se è attivato [MUTE].
- Verificare se [VOLUME] è impostato sul valore minimo.
- Controllare se il computer supporta un segnale audio tramite DisplayPort o HDMI.
- Verificare che [INGRESSO AUDIO] sia selezionato quando è in uso DisplayPort o HDMI.

Persistenza immagine

Occorre tenere presente che la tecnologia LCD può provocare un fenomeno noto come persistenza dell'immagine.

La persistenza dell'immagine si verifica quando un'immagine residua o “fantasma” di un'immagine precedente rimane visibile sullo schermo. A differenza dei monitor CRT, la persistenza dell'immagine sui monitor LCD non è permanente, ma è opportuno evitare di lasciare visualizzato un singolo fermo immagine per lungo tempo.

Per eliminare la persistenza dell'immagine, spegnere il monitor per il tempo di visualizzazione dell'immagine precedente.

Ad esempio, se un'immagine è rimasta sul monitor per un'ora, lasciando un'immagine residua, il monitor deve rimanere spento per un'ora per cancellare l'immagine.

NOTA: Come per tutti i dispositivi di visualizzazione, NEC DISPLAY SOLUTIONS raccomanda di utilizzare a intervalli regolari uno screen saver quando lo schermo non è attivo o spegnere il monitor se non viene utilizzato.

Capitolo 4 Specifiche













E172M

Specifiche del monitor	MultiSync E172M	Note
Diagonale del modulo LCD: Dimensione dell'immagine visibile: Risoluzione nativa:	43,28 cm/17 pollici 43,28 cm/17 pollici 1280 x 1024 60 Hz	Matrice attiva: display a cristalli liquidi (LCD) con transistor film sottile (TFT); 0,264 mm dot pitch; luminosità bianca 250 cd/m ² ; rapporto di contrasto 1000:1 (tipico) (rapporto di contrasto 3000:1, DV MODE impostata su ON).
Segnale di ingresso		
VGA: Mini D-Sub a 15 pin:	RGB analogico Sincronizzazione	0,7 Vp-p/75 Ohm Sincronizzazione separata livello TTL Positivo/Negativo
DisplayPort: Connettore DisplayPort:	RGB digitale	Fino a 1280 x 1024 60 Hz, DisplayPort V1.1a (HDCP 1.3)
HDMI: Connettore HDMI:	YUV digitale/RGB digitale	Fino a 1280 x 1024 60 Hz, HDMI (HDCP 1.4)
Colori monitor	16777216	A seconda della scheda video usata.
Campo di sincronizzazione	Orizzontale: Da 31,5 kHz a 81.0 kHz Verticale: Da 50 Hz a 75 Hz	Automatica Automatica
Angolo visivo	Sinistra/Destra: ±85° (CR > 10) Alto/Basso: ±80° (CR > 10)	
Tempo di risposta	5 ms (Ts + Tc Tip.)	
Area di visualizzazione attiva	Orizzontale: 337,9 mm/13,3 pollici Vert.: 270.3 mm/10.6 pollici	
AUDIO		
Ingresso AUDIO: Mini Jack STEREO: Connettore DisplayPort: Connettore HDMI:	Audio analogico Audio digitale Audio digitale	Stereo L/R 500mV rms 20 Kohm PCM 2ch 32, 44,1, 48 KHz (16/20/24 bit) PCM 2ch 32, 44,1, 48 KHz (16/20/24 bit)
Uscita cuffie: STEREO Mini Jack:		Impedenza delle cuffie 32 Ohm
Uscita audio pratica altoparlanti	1,0 W + 1,0 W	
Alimentazione	CA 100-240 V, 50/60 Hz	
Assorbimento di corrente	0,40 - 0,25 A	
Dimensioni	368,0 mm (L) x 358,5 - 408,5 mm (A) x 230.0 mm (P) 14,5 pollici (L) x 14,1 - 16,1 pollici (A) x 9,1 pollici (P)	
Intervallo di regolazione supporto	Inclinazione: Su 20° Giù 5°	
Peso	4 kg (8,8 lb) (con supporto monitor)/2,8 kg (6,2 lb) (senza supporto monitor)	
Condizioni ambientali	Temperatura operativa: Da 5 °C a 35 °C/Da 41°F a 95°F Umidità: Da 20% a 80% Altitudine: Da 0 a 6.562 piedi/Da 0 a 2.000 m Temperatura di immagazzinamento: Da -10 °C a 60 °C/Da 14 °F a 140 °F Umidità: Da 10 % a 85 % Altitudine: Da 0 a 40.000 piedi / da 0 a 12.192 m	













NOTA: le specifiche tecniche sono soggette a modifica senza preavviso.

Appendice A Elenco dei comandi OSD

I valori predefiniti sono forniti su richiesta.

 VOLUME	Controlla il volume degli altoparlanti o delle cuffie. Per disattivare l'audio degli altoparlanti, selezionare l'icona Audio e premere il pulsante INPUT/RESET.
 LUMINOSITÀ	Regola la luminosità dell'immagine e dello schermo. Premere INPUT/RESET per accedere a [ECO MODE]. NOTA: Quando [DV MODE] è impostata su [ON], [ECO MODE] è impostata su [OFF] e non è possibile modificare questa impostazione.
ECO MODE OFF	Imposta la variabile della luminosità da 0% a 100%.
ECO MODE 1	Imposta l'intervallo della variabile della luminosità da 0% a 80%.
ECO MODE 2	Imposta l'intervallo della variabile della luminosità da 0% a 40%.
 CONTRASTO	Regola la luminosità dell'immagine in relazione allo sfondo. Per attivare la [DV MODE], premere il pulsante INPUT/RESET.
DV MODE	Impostazione che regola la luminosità rilevando le aree nere dello schermo e ottimizzandola. NOTA: [OFF] viene utilizzato per la conformità al certificato TCO.
 AUTO CONTRAST (solo ingresso analogico)	Regola automaticamente l'immagine visualizzata per ingressi video non standard.
 AUTO AGGIUST (solo ingresso analogico)	Consente di regolare automaticamente la posizione immagine e le impostazioni [RAPIDA] e [FINE].
 SIN./DEST. (solo ingresso analogico)	Controlla la posizione orizzontale dell'immagine all'interno dell'area di visualizzazione del pannello LCD.
 GIÙ/SU (solo ingresso analogico)	Controlla la posizione verticale dell'immagine all'interno dell'area di visualizzazione del pannello LCD.
 RAPIDA (solo ingresso analogico)	Regola la dimensione orizzontale aumentando o diminuendo l'impostazione.
 FINE (Solo ingresso analogico)	Aumentando o diminuendo questa impostazione, si ottimizza la messa a fuoco, la nitidezza e la stabilità dell'immagine.
 NATIVE COLORE	L'impostazione di colore desiderata può essere selezionata tra sei impostazioni predefinite di colore (9300/7500/sRGB/USER/NATIVE/L/B* NOTA: È possibile passare direttamente a [L/B] (MODALITÀ LUCE BLU BASSA) premendo il pulsante SELECT per almeno 3 secondi. Per passare ad altre impostazioni dalla modalità [L/B], toccare il pulsante SELECT per aprire il menu OSD e accedere a [COLORE]. Quando è selezionata l'impostazione [L/B] in [COLORE], [CONTRASTO] e [DV MODE] sono disabilitati.
 ROSSO	Aumenta o diminuisce il valore [ROSSO]. La modifica viene visualizzata sullo schermo.
 VERDE	Aumenta o diminuisce il valore [VERDE]. La modifica viene visualizzata sullo schermo.
 BLU	Aumenta o diminuisce il valore [BLU]. La modifica viene visualizzata sullo schermo.

*: L/B è un'abbreviazione per luce blu bassa.

 STRUMENTI	Selezionando [STRUMENTI] si apre il sottomenu [STRUMENTI].
 DDC/CI	Questa funzione consente di impostare la funzione [DDC/CI] su [ACCESO] o [SPENTO].
 RISPARMIO DI CO2	Mostra le informazioni sul risparmio di Co2 stimato in kg. Il fattore di impatto di Co2 nel calcolo del risparmio di Co2 si basa su dati OCSE (edizione 2008). È possibile resettare le informazioni sul risparmio di Co2 premendo il pulsante INPUT/RESET.
 USO DI CO2	Mostra le informazioni sull'utilizzo stimato di Co2 in kg. Questa è una stima aritmetica, non un valore effettivamente misurato. Il fattore di impatto Co2 nel calcolo dell'uso di Co2 si basa sui dati OCSE (edizione 2008). È possibile resettare le informazioni sull'uso di Co2 premendo il pulsante INPUT/RESET.
 MONITOR INFO.	Indica il modello e i numeri di serie del monitor.
 INGRESSO AUDIO (solo ingressi HDMI, DisplayPort)	Consente di selezionare la sorgente di ingresso audio.
 STRUMENTI OSD	Selezionando [STRUMENTI OSD] si apre il sottomenu [STRUMENTI OSD].
 LANGUAGE	Consente di selezionare la lingua utilizzata dall'OSD.
 TEMPO SPEGN. OSD	Il menu OSD rimane aperto per tutto il tempo che viene utilizzato. È possibile selezionare l'intervallo di tempo dopo l'ultimo uso del pulsante trascorso il quale il menu OSD scompare. Le opzioni predefinite sono di 10 - 120 secondi con incrementi di 5 secondi.
 OSD BLOCCATO	Questo comando blocca completamente l'accesso a tutte le funzioni dei comandi OSD, eccetto [VOLUME], [LUMINOSITÀ] e [CONTRASTO]. Per attivare la funzione [OSD BLOCCATO], accedere al sottomenu [STRUMENTI OSD], selezionare [OSD BLOCCATO], tenere premuto INPUT/RESET e + contemporaneamente fino a quando non appare l'indicatore di "OSD BLOCCATO". Per disattivare la funzione, premere il pulsante SELECT, quindi ripetere le stesse operazioni fino a visualizzare il menu principale OSD.
 INFORMAZIONI SEGNALE	Se si seleziona [ACCESO], il monitor visualizza il messaggio "INPUT VIDEO" dopo aver modificato l'input. NOTA: <ul style="list-style-type: none"> I marchi di conformità che sono mostrati quando si accende il monitor la prima volta non appaiono quando si cambiano gli ingressi. I marchi di conformità non sono mostrati di nuovo a meno che il cavo di alimentazione CA non venga scollegato una volta spento il dispositivo e ricollegato. Se si seleziona [SPENTO], il monitor non visualizza il messaggio "INPUT VIDEO" dopo aver modificato l'input. <ul style="list-style-type: none"> Impostando [SPENTO] si evita anche che i marchi di conformità vengano mostrati quando si accende il monitor.
 CONFIG. FABBRICA	Selezionando [CONFIG. FABBRICA] è possibile resettare tutte le impostazioni dei comandi OSD sui valori predefiniti di fabbrica, eccetto [MUTE], [RISPARMIO DI CO2], [USO DI CO2] e [INFORMAZIONI SEGNALE]. È possibile resettare singole impostazioni selezionando il relativo comando e premendo il pulsante INPUT/RESET.
 EXIT	Selezionando [EXIT] il sottomenu/menu OSD viene chiuso.

Appendice B Riciclo da parte del produttore e informazioni sul risparmio energetico

Questo capitolo include:

- ⇒ “Smaltimento del vecchio prodotto NEC” a pagina 26
- ⇒ “Risparmio di energia” a pagina 26
- ⇒ “Simbolo RAEE (Direttiva europea 2012/19/UE ed eventuali rettifiche)” a pagina 26

NEC DISPLAY SOLUTIONS è particolarmente sensibile alla protezione dell'ambiente e considera il riciclo una delle priorità assolute dell'azienda nel tentativo di ridurre al minimo il suo impatto sull'ambiente. L'impegno a sviluppare i prodotti nel pieno rispetto dell'ambiente si unisce allo sforzo costante di favorire la definizione e la conformità agli standard indipendenti più recenti messi a punto da enti come ISO (International Organisation for Standardization) e TCO (Swedish Trades Union).

Smaltimento del vecchio prodotto NEC

Lo scopo del riciclo è ottenere un vantaggio ambientale mediante il riutilizzo, l'aggiornamento, il ripristino o il recupero dei materiali. I centri di riciclo garantiscono che i componenti dannosi per l'ambiente vengano manipolati e smaltiti in modo sicuro. Per assicurare il riciclo ottimale dei suoi prodotti, NEC DISPLAY SOLUTIONS offre una varietà di procedure di riciclo e fornisce suggerimenti su come trattare in modo attento alle esigenze dell'ambiente un prodotto che ha raggiunto la fine della sua vita utile.

Tutte le informazioni necessarie relative allo smaltimento del prodotto e le informazioni specifiche di ogni paese sui centri di riciclo sono reperibili sui seguenti siti Web:

<https://www.nec-display-solutions.com/greencompany/> (in Europa),

<https://www.nec-display.com> (in Giappone) o

<https://www.necdisplay.com> (in USA).

Risparmio di energia

Questo monitor dispone di una funzionalità avanzata per il risparmio energetico. Quando al monitor viene inviato un segnale DPMS (Display Power Management Signalling), viene attivata la modalità di risparmio energetico. Il monitor può accedere a una sola modalità di risparmio energetico.

Per ulteriori informazioni visitare:

<https://www.necdisplay.com/> (in USA)

<https://www.nec-display-solutions.com/> (in Europa)

<https://www.nec-display.com/global/index.html> (internazionale)

Per informazioni di risparmio energetico:

Per requisito ErP:

Impostazione: Nessuna.

Consumo energetico: 0,5 W o inferiore.

Tempo di attesa per la funzione di risparmio energetico: Circa 1 min.

Per requisito ErP (standby di rete):

Impostazione: Nessuna.

Consumo energetico: 0,5 W o inferiore (con attivazione di 1 porta)/3,0 W o inferiore (con attivazione di tutte le porte).

Tempo di attesa per la funzione di risparmio energetico: Circa 1 min.

Simbolo RAEE (Direttiva europea 2012/19/UE ed eventuali rettifiche)



Smaltimento del prodotto usato: Nell'Unione Europea

La legislazione in vigore nell'UE e applicata dal singolo Stato membro prevede che i prodotti elettrici ed elettronici dismessi che recano il simbolo illustrato a sinistra debbano essere smaltiti separatamente rispetto agli altri rifiuti domestici. Sono compresi i monitor e gli accessori elettrici, come i cavi dei segnali o i cavi di alimentazione. Per lo smaltimento di tali prodotti, informarsi presso gli enti locali oppure nel punto vendita dove è stato acquistato il prodotto; in alternativa, attenersi alla legge vigente o a eventuali accordi stipulati. Il simbolo sui prodotti elettrici ed elettronici può essere valido solo per gli attuali Stati membri dell'Unione Europea.

Al di fuori dell'Unione Europea

Se si desidera smaltire prodotti elettrici ed elettronici al di fuori dell'Unione Europea, informarsi presso gli enti locali in merito al corretto metodo di smaltimento.