



Questo manuale d'istruzione è fornito da trovaprezzi.it. Scopri tutte le offerte per [Philips TAM3205](#) o cerca il tuo prodotto tra le [migliori offerte di Personal Audio e Hi-Fi](#)

 **trovaprezzi.it**

Questo manuale d'istruzione è fornito da trovaprezzi.it. Scopri tutte le offerte per [Philips TAM3205](#) o cerca il tuo prodotto tra le [migliori offerte di Personal Audio](#)



Manuale utente



Registrare il prodotto e richiedere assistenza all'indirizzo
www.philips.com/support

Sommario

1 Importante	2
Sicurezza	2
Avviso	3

2 Il proprio micro impianto audio	4
Introduzione	4
Contenuto della confezione	4
Panoramica dell'unità principale	5
Panoramica del telecomando	6

3 Guida introduttiva	8
Collegare gli altoparlanti	8
Collegare l'alimentazione	8
Preparare il telecomando.	9
Accensione	9
Impostazione del dock	9

4 Riproduzione	10
Riprodurre da disco	10
Riprodurre da USB	10
Controllare la riproduzione	10
Saltare le tracce	10
Programmare le tracce	11
Riprodurre da Bluetooth - dispositivi abilitati	11

5 Ascolto della radio FM	12
Sintonizzarsi su una stazione radiofonica	12
Salvare automaticamente le stazioni radiofoniche	12
Salvare manualmente le stazioni radiofoniche	13
Selezionare una stazione radiofonica preimpostata	13

6 Regolare l'audio	13
Selezionare un effetto audio preimpostato	13
Regolare il livello del volume	13
Disattivare l'audio	

7 Altre funzioni	14
Impostare il timer dell'allarme	14
Impostare il timer di spegnimento	14
Ascolto di un dispositivo esterno	14
Caricare i dispositivi	15

8 Informazioni sul prodotto	16
Specifiche tecniche	16
Informazioni sulla riproducibilità USB	16
Formati di dischi MP3 supportati	17

9 Guida alla risoluzione dei problemi	17
--	----

1 Importante

Sicurezza

Leggere e comprendere tutte le istruzioni prima di utilizzare questo micro impianto audio. Se il danno è causato dalla mancata osservanza delle istruzioni, la garanzia non è valida.



Il simbolo del “fulmine” indica che il materiale non isolato all'interno del dispositivo può causare una scossa elettrica. Il “punto esclamativo” richiama l'attenzione sulle caratteristiche per le quali è necessario leggere attentamente la documentazione allegata al fine di evitare problemi di funzionamento e manutenzione.

Il “punto esclamativo” richiama l'attenzione sulle caratteristiche per le quali è necessario leggere attentamente la documentazione allegata per evitare problemi di funzionamento e manutenzione. **AVVERTENZA:** Al fine di ridurre il rischio di incendio o di scossa elettrica, il dispositivo non deve essere esposto a pioggia o umidità, e gli oggetti pieni di liquidi quali ad esempio i vasi, non devono essere posizionati sul dispositivo.

ATTENZIONE: Al fine di evitare scosse elettriche, inserire completamente la spina. (Per le regioni con prese polarizzate: al fine di evitare scosse elettriche, abbinare la lama larga alla fessura larga).

Avvertenza

- Non rimuovere mai l'alloggiamento del dispositivo.
- Non lubrificare mai nessuna componente di questo dispositivo.
- Non guardare mai direttamente il fascio laser presente all'interno di questo dispositivo.
- Non mettere mai questo dispositivo su altri dispositivi elettrici.
- Tenere il dispositivo lontano dalla luce solare diretta, da fiamme libere o fonti di calore.
- Verificare di avere sempre un facile accesso al cavo di alimentazione, alla spina o all'alimentatore per scollegare il dispositivo dalla corrente.

- Verificare che ci sia spazio libero a sufficienza intorno al dispositivo per garantire una corretta ventilazione.
- Servirsi unicamente degli elementi aggiuntivi /accessori indicati dal produttore.
- Uso della batteria **ATTENZIONE** - Per evitare perdite della batteria che potrebbero causare lesioni personali, danni materiali o danni al prodotto:
 - Installare le batterie correttamente, osservando la polarità + e - attenendosi alle indicazioni sul prodotto.
 - La batteria (sotto forma di pacco batteria o batterie installate) non deve essere esposta a temperature eccessivamente alte quali luce solare, fuoco e così via.
 - Togliere la batteria quando il prodotto non viene usato per lunghi periodi di tempo.
- Il prodotto non deve essere esposto a gocciolamenti o schizzi.
- Non mettere qualsiasi fonte di pericolo sul prodotto (ad esempio: oggetti pieni di liquido, candele accese).
- Se come dispositivo di scollegamento vengono utilizzati la spina di rete o un accoppiatore di apparecchi, il dispositivo di scollegamento deve rimanere facilmente utilizzabile.

Avviso

Le eventuali modifiche o variazioni apportate a questo dispositivo che non siano espressamente approvate da MMD Hong Kong Holding Limited possono invalidare l'autorizzazione all'utilizzo dell'apparecchiatura da parte degli utenti.

Conformità

Con la presente, TP Vision Europe B.v. dichiara che questo prodotto è conforme ai requisiti essenziali e ad altre disposizioni correlate della Direttiva 2014/53/EU. La Dichiarazione di conformità è reperibile sul sito www.philips.com/support.

Salvaguardia dell'ambiente

Smaltimento di prodotti e batterie obsoleti



Questo prodotto è stato progettato e realizzato con materiali e componenti di alta qualità, che possono essere riciclati e riutilizzati.



Questo simbolo indica che il prodotto è conforme alla Direttiva europea 2012/19/UE.



Questo simbolo indica che il prodotto contiene batterie che sono soggette alla Direttiva Europea 2013/56/UE che non possono essere smaltite insieme ai normali rifiuti domestici.

Informarsi sul sistema di raccolta differenziata in vigore per i prodotti elettrici ed elettronici, e sulle batterie nella zona in cui si desidera smaltire il prodotto. Seguire le normative locali e non smaltire mai il prodotto e le batterie con i normali rifiuti domestici. Il corretto smaltimento delle batterie e dei prodotti non più utilizzabili aiuta a prevenire l'inquinamento ambientale e possibili danni alla salute.

Smaltimento delle batterie usa e getta

Per smaltire le batterie usa e getta, consultare la sezione di installazione delle batterie.

Informazioni per il rispetto ambientale

L'uso di qualsiasi imballo non necessario è stato evitato. Si è cercato, inoltre, di semplificare la raccolta differenziata, usando per l'imballaggio tre materiali: cartone (scatola), polistirene espanso (materiale di separazione) e polietilene (sacchetti, schiuma protettiva). Il sistema è composto da materiali che possono essere riciclati e riutilizzati purché il disassemblaggio venga effettuato da aziende specializzate. Attenersi alle norme locali in materia di riciclaggio di materiali per l'imballaggio, batterie usate e apparecchiature obsolete.

Bluetooth®

Il marchio e il logo Bluetooth® sono marchi registrati di proprietà di Bluetooth SIG, Inc. e l'utilizzo di tali marchi da parte di MMD Hong Kong Holding Limited è consentito su licenza.



Be responsible
Respect copyrights

La realizzazione di copie non autorizzate di materiale protetto da copia, compresi programmi informatici, file, trasmissioni e registrazioni sonore, può costituire una violazione dei diritti d'autore e costituire un reato penale. Questa strumentazione non dovrebbe essere usata per questi fini.

Prendersi cura del proprio prodotto

- Non inserire oggetti che non siano dischi all'interno dell'alloggiamento disco.
- Non inserire dischi deformati o rotti all'interno dell'alloggiamento disco.
- Togliere i dischi dall'alloggiamento disco se non si utilizza il prodotto per un periodo di tempo prolungato.
- Per la pulizia del prodotto, servirsi unicamente di panni in microfibra.

Questo dispositivo comprende l'etichetta:



Nota

- La targhetta di identificazione si trova sul retro del prodotto.

2 Il proprio micro impianto audio

Congratulazioni per l'acquisto e benvenuti in Philips! Per trarre il massimo vantaggio dall'assistenza fornita da Philips, registrare il proprio prodotto su www.philips.com/support.

Introduzione

Con questa unità è possibile:

- ascoltare audio da dischi, dispositivi USB, dispositivi Bluetooth e altri dispositivi esterni;
- Ascoltare le stazioni radiofoniche FM.

L'unità supporta questi formati multimediali:



Contenuto della confezione

Controllare e identificare i seguenti articoli all'interno della confezione:

- Unità principale
- Telecomando (con una batteria AAA)
- Scatole altoparlante (x2)
- Materiali stampati

Panoramica dell'unità principale

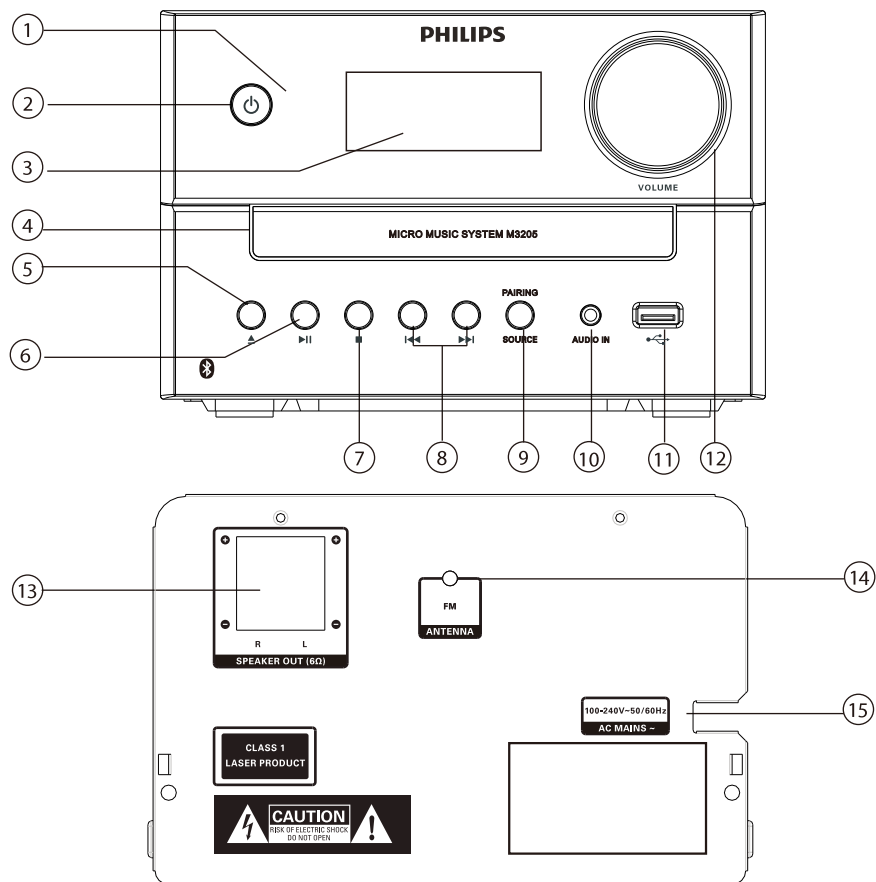

① Indicatore LED

- Spia di Standby: diventa colore rosso quando il prodotto viene messo in modalità Standby.
- Spia Bluetooth: diventa di colore blu a indicare lo stato di collegamento del Bluetooth.

②

- Accendere questo prodotto o portarlo in modalità standby.

③ Visualizza il pannello

- Mostrare lo stato attuale.

④ Alloggiamento disco

⑤

- Aprire o chiudere l'alloggiamento del disco.

⑥

- Avviare o mettere in pausa la riproduzione.

⑦



- Interrompere la riproduzione.
- Eliminare un programma.

⑧

- Salta alla traccia precedente / successiva.
- Cerca in una traccia / in un disco.
- Sintonizzarsi su una stazione radiofonica.
- Regolare l'ora.

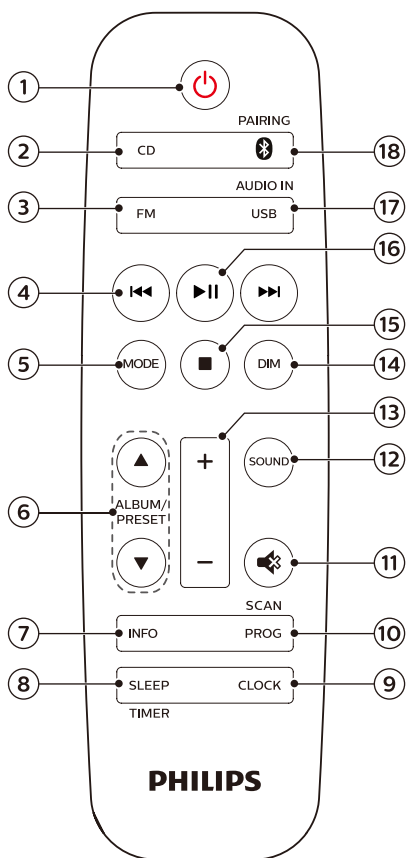
Panoramica del telecomando



- ① 
 - Accendere questo prodotto o portarlo in modalità standby.
- ② **CD**
 - Selezionare la sorgente CD.
- ③ **FM**
 - Selezionare la sorgente FM.
- ④ 
 - Salta alla traccia precedente / successiva.
 - Cerca in una traccia/disco/USB.

- ⑨ **SOURCE/PAIRING**
 - Premere per selezionare una sorgente: DISC, USB, TUNER, AUDIO IN, BT.
 - In modalità Bluetooth, premere e tenere premuto per più di 2 secondi per scollegare il dispositivo attualmente connesso e accedere alla modalità di associazione.
- ⑩ **AUDIO IN**
 - Collegare dispositivi audio esterni.
- ⑪ 
 - Collegare dispositivi di archiviazione USB.
- ⑫ **Manopola del volume**
 - Regolare il volume.
- ⑬ **presa di SPEAKER OUT**
 - Collegare con gli altoparlanti.
- ⑭ **Antenna FM**
 - Migliorare la ricezione della radio FM.
- ⑮ **AC MAINS** ~

- Sintonizzarsi su una stazione FM.
- Regolare l'ora.

18 /PAIRING

- Selezionare la sorgente Bluetooth
- In modalità Bluetooth, premere e tenere premuto per più di 2 secondi per scollegare il dispositivo attualmente connesso e accedere alla modalità di associazione.

5 **MODE**

- Selezionare la modalità Shuffle per riprodurre le tracce in modo casuale.
- Selezionare la modalità "repeat" per riprodurre ripetutamente una traccia o tutte le tracce.

6 **ALBUM/PRESET ▲ / ▼**

- Selezionare una stazione radio preimpostata.
- Saltare all'album precedente / successivo.

7 **INFO**

- Visualizzare le informazioni di riproduzione.

8 **SLEEP/TIMER**

- Impostare il timer di spegnimento.
- Impostare il timer di allarme.

9 **CLOCK**

- Impostare l'orologio.
- Guardare le informazioni dell'orologio.
- In modalità standby, premere e tenere premuto per attivare o disattivare la visualizzazione dell'orologio.

10 **PROG/SCAN**

- Programmare le tracce.
- Programmare le stazioni radio.
- Salvare automaticamente le stazioni radio.

11

- Disattivare l'audio o ripristinare il volume.

12 **SOUND**

- Selezionare un effetto audio preimpostato.

13 **+/- (volume)**

- Regolare il volume.

14 **DIM**

- Regolare la luminosità del display.

15

- Interrompere la riproduzione o eliminare un programma.

16 **▶||**

- Premere per avviare, mettere in pausa o riprendere la riproduzione.

17 **USB/AUDIO IN**

- Selezionare la sorgente USB.
- Selezionare la sorgente AUDIO IN.

3 Guida introduttiva

! Attenzione

- L'uso di controlli o regolazioni o l'esecuzione di procedure diverse da quelle qui descritte può comportare l'esposizione a radiazioni pericolose o altre operazioni non sicure.

Seguire sempre in sequenza le istruzioni di questo capitolo.

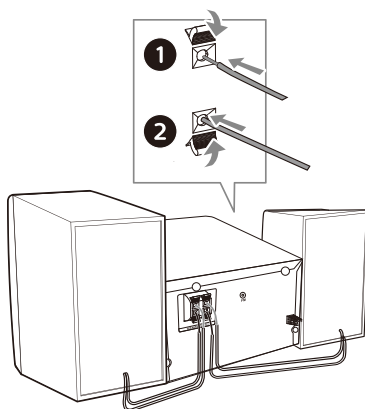

Collegare gli altoparlanti

☰ Nota

- Inserire completamente nella presa la parte spelata di ogni cavo per i diffusori acustici.
- Al fine di garantire una migliore qualità del suono, servirsi unicamente degli altoparlanti forniti in dotazione.

- 1 Per l'altoparlante destro, trovare le prese sul retro dell'unità principale contrassegnate con "R".
- 2 Inserire il cavo rosso nella presa di colore rosso (+) e il cavo nero nella presa di colore nero (-).
- 3 Per l'altoparlante sinistro, localizzare le prese dell'unità principale contrassegnate con "L".
- 4 Ripetere il passo 2 per inserire il filo dell'altoparlante sinistro.

Per inserire ogni filo dell'altoparlante:

- 1 Tenere premuta verso il basso l'aletta della presa.
- 2 Inserire completamente il filo dell'altoparlante.
- 3 Rilasciare l'aletta della presa.

Collegare l'alimentazione

! Attenzione

- Rischio di danni al prodotto! Verificare che la tensione di alimentazione corrisponda alla tensione stampata sul retro o sul lato inferiore dell'unità.
- Rischio di scossa elettrica! Prima di collegare il cavo di alimentazione CA, assicurarsi che la spina sia fissata saldamente. Quando si stacca il cavo di alimentazione CA, tirare sempre la spina, non tirare mai il cavo.
- Prima di collegare il cavo di alimentazione CA, verificare di aver completato tutti gli altri collegamenti.

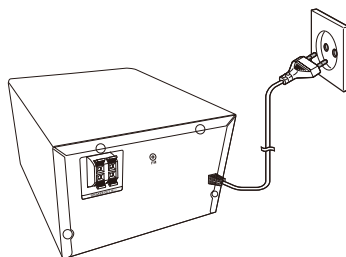

Collegare il cavo di alimentazione alla presa a parete.

Preparare il telecomando.

! Attenzione

- Rischio di danni al prodotto! Quando il telecomando non viene utilizzato per lunghi periodi di tempo, togliere le batterie.
- Le batterie contengono sostanze chimiche e devono quindi essere smaltite in modo adeguato.

Per inserire la batteria del telecomando:

- 1 Aprire il vano batterie.
- 2 Inserire la batteria AAA fornita in dotazione, rispettando la corretta polarità (+/-), conformemente a quanto indicato.
- 3 Chiudere l'alloggiamento delle batterie.

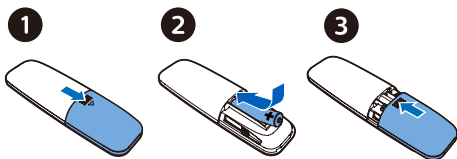

Accensione

Premere \odot .

- ↳ Il prodotto passa all'ultima sorgente selezionata.

Passare in modalità stand-by

Premere nuovamente \odot per portare al prodotto in modalità standby senza visualizzazione dell'orologio oppure in modalità standby con visualizzazione dell'orologio.

- ↳ La spia rossa dello standby si illumina.
- In modalità standby, sarà possibile premere e tenere premuto **CLOCK** per attivare o disattivare il display dell'orologio.

☰ Nota

- Il prodotto passa alla modalità standby dopo 15 minuti di inattività.
- Per ottenere prestazioni efficienti in termini di risparmio energetico, scollegare qualsiasi dispositivo elettronico esterno dalla porta USB quando il dispositivo non è in uso.

Impostare l'orologio

- 1 In modalità acceso, premere e tenere premuto **CLOCK** per più di 2 secondi per accedere alla modalità di impostazione dell'orologio.
↳ **[24H]** oppure **[12H]** viene visualizzato.
- 2 Premere **◀◀ / ▶▶** per selezionare **24H** oppure **12H** - formato dell'ora - e poi premere **CLOCK**.
↳ La cifra delle ore inizia a lampeggiare.
- 3 Premere **◀◀ / ▶▶** per impostare l'ora, quindi premere **CLOCK**.
↳ La cifra dei minuti inizia a lampeggiare.
- 4 Premere **◀◀ / ▶▶** per impostare i minuti, e poi premere **CLOCK**.
↳ L'orologio è impostato.

☰ Nota

- Per visualizzare l'orologio in modalità di accensione, premere per alcuni secondi **CLOCK**.
- In modalità standby, sarà possibile premere e tenere premuto **CLOCK** per attivare o disattivare il display dell'orologio.
- Se il display dell'orologio è acceso in standby, il consumo energetico aumenta.

4 Riproduzione

Riprodurre da disco

- 1 Premere **CD** per selezionare una sorgente CD.
- 2 Premere **▲** per aprire l'alloggiamento del disco.
- 3 Inserire un disco con il lato dell'etichetta rivolto verso l'alto.
- 4 Premere **▲** per chiudere l'alloggiamento del disco.
↳ La riproduzione si avvia automaticamente. In caso contrario, premere **▶||**.

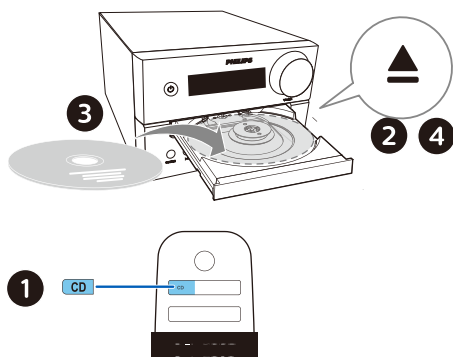

Riprodurre da USB

Nota

- Verificare che il dispositivo USB contenga contenuti audio riproducibili.

- 1 Inserire un dispositivo USB nella presa .
- 2 Premere **USB** per selezionare la sorgente USB.
↳ La riproduzione si avvia automaticamente. In caso contrario, premere **▶||**.

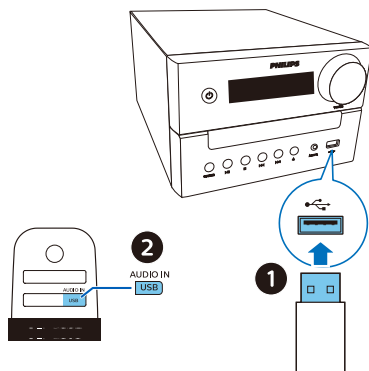

Controllare la riproduzione

▶ 	Avviare, mettere in pausa o riprendere la riproduzione.
■	Interrompere la riproduzione.
▲ / ▼	Selezionare un album o una cartella.
◀◀ / ▶▶	Premere per passare alla traccia precedente o successiva. Tenere premuto per cercare avanti/indietro all'interno di una traccia.
MODE	Riprodurre una traccia o tutte le tracce ripetutamente. Riprodurre le tracce in modo casuale.
+/-	Aumentare o diminuire il volume.
🔊	Disattivare l'audio o ripristinarlo.
SOUND	Selezionare un equalizzatore del suono preimpostato.
DIM	Regolazione della luminosità del display.
INFO	Mostrare le informazioni di riproduzione.

Saltare le tracce

Per i CD:
Premere **◀◀ / ▶▶** per selezionare le tracce.

Per i dischi MP3 e USB:

- 1 Premere ▲ / ▼ per selezionare un album o una cartella.
- 2 Premere ◀◀ / ▶▶ per selezionare una traccia o un file.

Programmare le tracce

Questa funzione permette di programmare 20 tracce nella sequenza desiderata.

- 1 In modalità stop, premere **PROG/SCAN** per attivare la modalità programma.
↳ [PO1] viene visualizzato.
- 2 Per le tracce MP3, premere ▲ / ▼ per selezionare un album.
- 3 Premere ◀◀ / ▶▶ per selezionare una traccia, e poi premere **PROG/SCAN** per confermare.
- 4 Ripetere i passaggi da 2 a 3 per programmare altre tracce.
- 5 Premere ▶|| per riprodurre le tracce programmate.

Per eliminare il programma

Premere ■ due volte.

Riprodurre da Bluetooth – dispositivi abilitati

Nota

- Non è garantita la compatibilità con tutti i dispositivi Bluetooth.
- Qualsiasi ostacolo presente tra l'unità e il dispositivo può ridurre il raggio d'azione.
- Il raggio d'azione effettivo tra questa unità e il dispositivo Bluetooth è indicativamente di 10 metri (30 piedi).
- L'unità può memorizzare fino a 8 dispositivi Bluetooth collegati in precedenza.

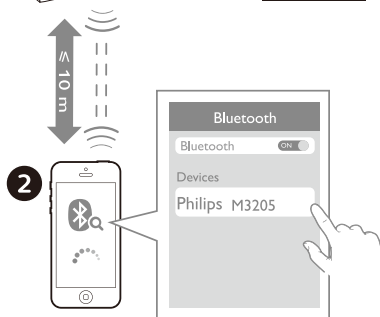
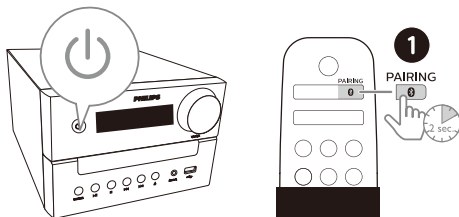

- 1 Premere 0 per selezionare la sorgente Bluetooth.
↳ [BT] (Bluetooth) viene visualizzata.
↳ La spia Bluetooth lampeggia di colore blu.
 - 2 Sul dispositivo che supporta Advanced Audio Distribution Profile (A2DP), abilitare il Bluetooth e cercare i dispositivi Bluetooth che possono essere associati (fare riferimento al manuale d'uso del dispositivo).
 - 3 Selezionare **“Philips M3205”** sul proprio dispositivo abilitato Bluetooth e - ove necessario - inserire “0000” come password per eseguire l'associazione.
 - Qualora non sia possibile trovare **“Philips M3205”** oppure impossibile associare a questo prodotto; premere e tenere premuto **PAIRING** per più di 2 secondi per accedere alla modalità di associazione.
- ↳ Dopo aver eseguito con successo le operazioni di associazione e collegamento, la spia Bluetooth si accende di blu fisso e l'unità emette due bip.

- 4 Riproduzione di audio sul dispositivo connesso.
- ↳ Stream audio dal tuo dispositivo dotato della funzione Bluetooth a questo prodotto.

Per scollegare il dispositivo abilitato Bluetooth:

- Disattivare il Bluetooth sul dispositivo.
- Premere e tenere premuto **PAIRING** per 2 secondi per accedere alla modalità di associazione.

5 Ascolto della radio FM

Sintonizzarsi su una stazione radiofonica

Suggerimento

- Posizionare l'antenna quanto più lontano possibile dalla TV o da altre sorgenti di radiazioni.
- Per una ricezione ottimale, estendere e regolare completamente la posizione dell'antenna.

- 1 Premere **FM** per selezionare una sorgente FM.
- 2 Premere e tenere premuto **◀◀/▶▶** per più di 2 secondi.
 - ↳ La radio si sintonizza su una stazione con una potenza di ricezione forte in modo automatico.
- 3 Ripetere il passaggio 2 per sintonizzarsi su più stazioni.

Per eseguire la sintonizzazione su una stazione con ricezione debole:

Premere **◀◀/▶▶** ripetutamente fino a trovare una ricezione ottimale.

Salvare automaticamente le stazioni radiofoniche

Nota

- Sarà possibile salvare un massimo di 10 stazioni radiofoniche FM.

- 1 Premere **FM** per selezionare una sorgente FM.
- 2 Premere e tenere premuto **PROG/SCAN** per più di 2 secondi.
 - ↳ Tutte le stazioni disponibili sono programmate nell'ordine della forza di ricezione della banda d'onda.
 - ↳ La prima stazione radiofonica programmata viene trasmessa automaticamente.

Salvare manualmente le stazioni radiofoniche

- 1 Sintonizzarsi su una stazione radiofonica FM.
- 2 Premere **PROG/SCAN** per attivare la modalità programma.
↳ [PO1] viene visualizzato.
- 3 Premere ▲/ ▼ per assegnare un numero da 1 a 10 a questa stazione radiofonica, e poi premere **PROG/SCAN** per confermare.
- 4 Ripetere i passaggi 1-3 per programmare più stazioni.



Nota

- Per sovrascrivere una stazione programmata, salvare al suo posto un'altra stazione.

Selezionare una stazione radiofonica preimpostata

In modalità FM, premere ▲/ ▼ per selezionare un numero preimpostato.

6 Regolare l'audio

Le seguenti operazioni sono applicabili a tutti i media supportati.

Selezionare un effetto audio preimpostato

- Premere **SOUND** ripetutamente per selezionare un effetto audio preimpostato.

Regolare il livello del volume

- Sul telecomando, premere ripetutamente +/- (volume).
- Sull'unità principale, girare la manopola del volume

Disattivare l'audio

- Premere  per disattivare l'audio o ripristinare l'audio.

7 Altre funzioni

Impostare il timer dell'allarme

Questo prodotto può essere usato come sveglia. Sarà possibile selezionare il disco, la radio, oppure i file .mp3 su dispositivo di archiviazione USB come sorgente di allarme.

Nota

- Il timer allarme non è disponibile nella modalità AUDIO IN.
- Qualora sia selezionata la sorgente CD/USB, ma non sia presente nessun disco o non sia collegato nessun dispositivo USB, viene selezionata in modo automatico la sorgente radio.

- 1 Verificare di aver impostato l'orologio.
- 2 In modalità standby premere e tenere premuto **SLEEP/TIMER** per più di 2 secondi.
 - ↳ La cifra delle ore lampeggia.
- 3 Premere **◀◀ / ▶▶** ripetutamente per impostare l'ora, e poi premere **SLEEP/TIMER** per confermare.
 - ↳ Le cifre dei minuti lampeggiano.
- 4 Premere **◀◀ / ▶▶** per impostare i minuti, e poi premere **SLEEP/TIMER** per confermare.
 - ↳ Lampeggia l'ultima sorgente allarme selezionata.
- 5 Premere **◀◀ / ▶▶** per selezionare una sorgente allarme (disco, USB o radio FM), e poi premere **SLEEP/TIMER** per confermare.
 - ↳ **XX** lampeggia (XX indica il livello di volume dell'allarme).
- 6 Premere **◀◀ / ▶▶** per impostare il volume dell'allarme, e poi premere **SLEEP/TIMER** per confermare.

Attivare/disattivare il timer della sveglia

In modalità standby, premere **SLEEP/TIMER** ripetutamente per attivare o disattivare il timer.

- ↳ Se il timer è attivato,  viene visualizzato.
- In modalità standby, sarà possibile premere e tenere premuto **CLOCK** per attivare o disattivare il display dell'orologio.

Impostare il timer di spegnimento

Questo impianto audio può passare automaticamente in standby dopo un determinato periodo di tempo.

- Quando l'impianto audio è acceso, premere **SLEEP/TIMER** ripetutamente per selezionare un determinato periodo di tempo (in minuti).
 - ↳ Quando il timer di spegnimento viene attivato, **zZ** viene visualizzato.

Per disattivare il timer di spegnimento

- Premere **SLEEP/TIMER** ripetutamente fino a che non compare [OFF] (sleep off).
 - ↳ Quando viene disattivato il timer di spegnimento, **zZ** scompare.

Ascolto di un dispositivo esterno

Sarà possibile ascoltare un dispositivo esterno tramite questa unità con un cavo di collegamento MP3.

- 1 Collegare un cavo link MP3 (non fornito in dotazione) fra:
 - **AUDIO IN** jack (da 3,5 mm) sul prodotto,
 - e il jack delle cuffie a un dispositivo esterno.
- 2 Premere **AUDIO IN** ripetutamente per selezionare **AUDIO IN** sorgente.
- 3 Avviare la riproduzione sul dispositivo (cfr. il manuale d'uso dell'utente).

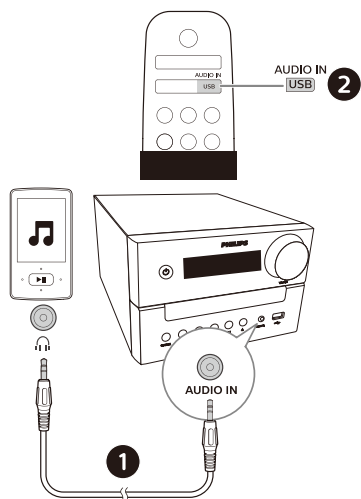

Nota

- Non è garantita la compatibilità di questo prodotto con tutti i dispositivi.

Caricare i dispositivi

Con questo micro impianto audio sarà possibile caricare i dispositivi esterni, ad esempio telefono cellulare, lettore MP3 o altri dispositivi mobile.

- 1 Usare un cavo USB per eseguire il collegamento a una presa USB di questo prodotto con la presa USB dei propri dispositivi.

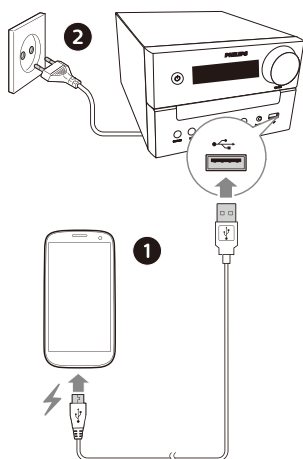

- 2 Collegare il prodotto all'alimentazione.
 - ↳ Una volta riconosciuto il dispositivo, inizia il caricamento.

8 Informazioni sul prodotto



Nota

- Le informazioni sul prodotto sono soggette a variazioni senza preavviso.

Specifiche tecniche

- **Potenza di uscita nominale (Amplificatore):**
 - Totale 18W (max.)
- **Risposta di frequenza acustica:** 66Hz -20KHz
- **Driver altoparlante:** 2 X 3" gamma completa 6Ω;
- **Miglioramento dei bassi:** 2 X porta bassi
- **Tipi di dischi supportati:** CD-DA, CD-R, CDRW, MP3-CD (8/12 cm)
- **Versione Bluetooth:** V4.2
- **Profili Bluetooth supportati:** A2DP V1.3, AVRCP V1.6
- **Banda di frequenza Bluetooth / Potenza di uscita:** 2,402GHz ~ 2,480GHz ISM Banda / ≤ 4dBm (Classe 2)
- **Riproduzione USB:**
 - Tipo A, USB Direct 2.0, 5V / 1A, Formato file MSC, FAT 16/32,
 - Supporta USB fino a 32G
- **Caricamento USB:** 1A max (Standby); 500mA max (Sorgente USB); 1A max (BT/Radio/CD/Sorgente di ingresso audio)
 - * *La corrente di carica effettiva dipende dai dispositivi mobili.*
- **Range di frequenza del sintonizzatore:** FM 87,5-108MHZ
- **Stazioni preimpostate:** 10
- **Livello di ingresso AUDIO IN:** 500mV ±100mV RMS

- **Alimentazione:** 100 - 240 V~, 50/60 Hz (Ingresso CA)
- **Consumo di corrente in fase di funzionamento:** 20 W
- **Consumo di corrente in fase di standby:** < 0,5 W (display orologio spento)
- **Dimensioni (L x H x P):** 180 x 121 x 247 mm (Unità principale); 150 x 238 x 125 mm (Box altoparlante)
- **Peso:** 1,6 kg (Unità principale); 2 x 0,96 kg (Box altoparlante)

Informazioni sulla riproducibilità USB

Dispositivi USB compatibili:

- Memoria flash USB (USB2.0 oppure USB1.1)
- Lettori flash USB (USB2.0 oppure USB1.1)
- schede di memoria (richiede un lettore di schede aggiuntivo per funzionare con questa unità)

Formati USB supportati:

- USB o formato file di memoria: FAT12, FAT16, FAT32 (dimensioni settore: 512 byte)
- bit rate MP3 (velocità dati): 32-320 Kbps e bit rate variabile
- Albero di cartelle fino a un massimo di 8
- Numero di album/cartelle: massimo 99
- Numero di tracce/brani: massimo 999
- Nome file in Unicode UTF8 (lunghezza massima: 32 byte)

Formati USB non supportati:

- Album vuoti: un album vuoto è un album che non contiene file MP3, e non verrà visualizzato sul display.

Formati di dischi MP3 supportati

- ISO9660, Joliet
- Numero massimo di titoli: 128 (a seconda della lunghezza del nome del file)
- Numero massimo di album: 99
- Frequenze di campionamento supportate: 32 kHz, 44,1 kHz, 48 kHz
- Bit-rate supportati: 32~256 (kbps), bit rate variabili

9 Guida alla risoluzione dei problemi



Avvertenza

- Non rimuovere mai l'alloggiamento del dispositivo.

Per mantenere valida la garanzia, non cercare mai di riparare il sistema da soli.

In caso di problemi durante l'utilizzo di questo dispositivo, verificare i seguenti punti prima di rivolgersi all'assistenza. Se il problema rimane irrisolto, consultare la pagina web di Philips (www.philips.com/support). Quando si contatta Philips, assicurarsi che il dispositivo sia nelle immediate vicinanze e che il numero di modello e il numero di serie siano disponibili.

Mancanza di alimentazione

- Verificare che il cavo di alimentazione CA del dispositivo sia collegato correttamente.
- Accertarsi che ci sia corrente alla presa di corrente CA.
- Come funzione di risparmio energetico, il sistema si spegne automaticamente 15 minuti dopo che la riproduzione del brano è terminata e non viene azionato alcun controllo.

Nessun audio oppure audio scadente

- Regolare il volume.
- Controllare che gli altoparlanti siano collegati correttamente.
- Controllare che i fili degli altoparlanti spellati siano saldamente fissati.

Nessuna risposta dall'unità.

- Scollegare e ricollegare la spina di alimentazione CA, quindi riaccendere l'unità.
- Come funzione di risparmio energetico, il sistema si spegne automaticamente 15 minuti dopo che la riproduzione del brano è terminata e non viene azionato alcun controllo.

Il telecomando non funziona

- Prima di premere qualsiasi tasto funzione, selezionare prima la sorgente corretta con il telecomando invece dell'unità principale.

- Ridurre la distanza tra il telecomando e l'unità.
- Inserire la batteria con le polarità (segni +/-) allineate come indicato.
- Sostituire le batterie.
- Puntare il telecomando direttamente sul sensore sul lato anteriore dell'unità.

Nessun disco rilevato

- Inserire un disco.
- Controllare se il disco è inserito a testa in giù.
- Attendere che la condensa dell'umidità in corrispondenza della lente scompaia.
- Sostituire o pulire il disco.
- Utilizzare un CD finalizzato o un disco di formato corretto.

Impossibile visualizzare alcuni file in un dispositivo USB

- Il numero di cartelle o file nel dispositivo USB ha superato un certo limite. Questo fenomeno non è un malfunzionamento.
- I formati di questi file non sono supportati.

Dispositivo USB non supportato

- Il dispositivo USB non è compatibile con l'unità. Provane un altro.

Scarsa ricezione radio

- Aumentare la distanza tra l'unità e il televisore o altre fonti di radiazioni.
- Estendere completamente l'antenna radio.

La riproduzione musicale non è disponibile su questa unità anche dopo una connessione Bluetooth riuscita.

- Il dispositivo non può essere utilizzato per riprodurre musica attraverso questa unità in modalità wireless.

La qualità audio è scadente dopo la connessione con un dispositivo dotato della funzionalità Bluetooth.

- La ricezione del segnale Bluetooth è scadente. Avvicinare il dispositivo a questa unità o rimuovere qualsiasi ostacolo presente.

Il Bluetooth non può essere collegato a questa unità.

- Il dispositivo non supporta i profili necessari per questa unità.
- La funzione Bluetooth del dispositivo non è attivata. Consultare il manuale d'uso dell'apparecchio per sapere come attivare la funzione.
- Questa unità non è in modalità di associazione.
- Questa unità è già collegata con un altro dispositivo abilitato Bluetooth. Scollegare il dispositivo e riprovare.

Il dispositivo mobile associato si collega e si scollega costantemente.

- La ricezione del segnale Bluetooth è scadente. Avvicinare il dispositivo a questa unità o rimuovere qualsiasi ostacolo presente.
- Alcuni telefoni cellulari possono collegarsi e scollegarsi costantemente quando si effettuano o terminano le chiamate. Ciò non indica un'anomalia di funzionamento dell'unità.
- Per alcuni dispositivi, la connessione Bluetooth può essere disattivata automaticamente come funzione di risparmio energetico. Ciò non indica un'anomalia di funzionamento dell'unità.

Il timer non funziona

- Impostare correttamente l'orologio.
- Accendere il timer.

Impostazione orologio/scatto cancellato

- L'alimentazione è stata interrotta o il cavo di alimentazione è stato scollegato.
- Azzerare l'orologio/timer.

Come tenere acceso o spento il display dell'orologio in standby?

- In modalità standby premere e tenere premuto **CLOCK** per attivare o disattivare il display dell'orologio.



Le specifiche sono soggette a variazioni senza preavviso
2020 © Philips e il logo a forma di scudo Philips sono marchi registrati di Koninklijke Philips N.V. e sono utilizzati su licenza. Questo prodotto è fabbricato da e venduto su responsabilità di MMD Hong Kong Holding Limited o una delle sue affiliate e MMD Hong Kong Holding Limited è il garante del prodotto.

