



Questo manuale d'istruzione è fornito da trovaprezzi.it. Scopri tutte le offerte per [Saiet Link 4](#) o cerca il tuo prodotto tra le [migliori offerte di Cellulari e Smartphone](#)



Questo manuale d'istruzione è fornito da trovaprezzi.it. Scopri tutte le offerte per [Saiet Link 4](#) o cerca il tuo prodotto tra le [migliori offerte di Cellulari e Smartphone](#)



Questo manuale d'istruzione è fornito da trovaprezzi.it. Scopri tutte le offerte per [Saiet Link](#) o cerca il tuo prodotto tra le [migliori offerte di Cellulari e Smartphone](#)

LINK

Cellulare GSM e UMTS
tasti e caratteri GRANDI audio AMPLIFICATO

GUIDA ALL'USO

SAIET[®]

SAIET Telecomunicazioni Srl

via M. Serenari, 1

40013 Castel Maggiore (BO), Italy

tel. +39 051 706711

fax +39 051 706700

<http://www.saiet.it> – e-mail: sales@saiet.it

1. INTRODUZIONE	7
1.1. Informazioni sulla sicurezza.....	7
1.2. Contenuto della confezione.....	9
1.3. Elementi operativi.....	10
1.4. Tasti.....	13
1.5. LED.....	20
2. METTERE IN FUNZIONE IL TELEFONO	21
2.1. Inserire la SIM e la batteria.....	21
2.2. Inserire la scheda microSD (opzionale).....	26
2.3. Carica della batteria.....	27
3. USO DEL TELEFONO	29
3.1. Accendere /spegnere il telefono.....	29
3.2. Tasti parlanti durante la composizione.....	29
3.3. Come fare una chiamata.....	29
3.4. Chiamare i numeri in chiamata rapida.....	30
3.5. Chiamare i Foto Contatti.....	30
3.6. Risposta ad una chiamata.....	31

3.7. Vivavoce.....	31
3.8. Regolazione volume audio.....	31
3.9. Amplificazione audio.....	32
3.10. Apparecchi acustici.....	33
3.11. Regolazione volume suoneria.....	34
3.12. Modalità silenzioso.....	34
3.13. Torcia.....	35
3.14. Tasto SOS.....	35
4. MENU'	37
4.1. Come navigare nel menù.....	37
4.2. Pannello notifiche.....	39
5. MESSAGGI	40
5.1. Scrivere e inviare un messaggio.....	40
6. RUBRICA	42
6.1. Inserire contatti in Rubrica.....	42
6.2. Ricerca e selezione di un numero in Rubrica.....	43
6.3. Chiamata rapida.....	44

6.4. FOTO CONTATTI.....	45
7. WHATSAPP.....	47
8. LISTA CHIAMATE.....	49
8.1. Lista chiamate perse/effettuate/ricevute.....	49
9. IMPOSTAZIONI.....	50
9.1. Data e ora.....	50
9.2. Lingua.....	51
9.3. Scrittura preferita.....	51
9.4. Luminosità display.....	51
9.5. Suoneria.....	51
9.6. Volume suoneria.....	52
9.7. Vibrazione.....	52
9.8. Suono di notifica (messaggi).....	53
9.9. Tasti parlanti.....	53
9.10. Risposta alla chiamata aprendo lo sportellino.....	53
10. RIPRISTINA IMPOSTAZIONI DI FABBRICA.....	54
11. SOS	55

11.1. Accendere/spegnere la funzione SOS.....	55
11.2. Inserire i Numeri SOS.....	55
11.3. Messaggio SOS.....	56
11.4. Sirena SOS.....	56
12. BLOCCO SIM (PIN).....	57
13. FOTOCAMERA.....	58
14. GALLERIA.....	59
15. SVEGLIA.....	59
16. NOTE VOCALI.....	60
17. LENTE DI INGRANDIMENTO.....	61
18. SOCIAL.....	62
19. MULTIMEDIA.....	63
19.1. Radio FM.....	63
19.2. Musica.....	63
19.3. Video.....	64
20. STRUMENTI.....	65
20.1. Calcolatrice.....	65

20.2. Calendario.....	65
21. BLUETOOTH.....	66
22. WI-FI.....	66
23. DATI MOBILI.....	67
24. APPENDICE.....	68
24.1. Informazioni sulla salute e la sicurezza.....	68
24.1.1. Informazioni SAR.....	68
24.1.2. Proteggi il tuo udito.....	69
24.2. Caratteristiche tecniche.....	69
24.3. Condizioni di garanzia.....	70

1. INTRODUZIONE

In caso di modifiche al manuale d'uso, la versione aggiornata può essere scaricata dal sito www.saiet.it

1.1. *Informazioni sulla sicurezza*

- Leggere le seguenti avvertenze, il mancato rispetto di esse può essere pericoloso o illegale.
- Non accendere il telefono quando ne è vietato l'uso o quando può causare interferenze e situazioni di pericolo.
- Spegner il telefono all'interno degli ospedali e/o in prossimità di apparecchiature mediche.
- Spegner il telefono in aereo. I telefoni cellulari possono causare interferenze con la strumentazione di bordo.

- Non usare il telefono cellulare durante la guida. In ogni caso attenersi alle regole vigenti del codice stradale.
- Spegnerlo durante il rifornimento di carburante. Non usare il telefono in prossimità di combustibili o prodotti chimici.
- Spegnerlo in prossimità di materiali esplosivi.
- Non utilizzare il telefono per segnalare fughe di gas nelle vicinanze della dispersione.
- Mantenere minimo una distanza di 15 cm tra il telefono cellulare e il pacemaker per evitare ogni possibile interferenza con quest'ultimo. Evitare di portare il telefono cellulare in un taschino sul petto. Tenere il telefono cellulare sull'orecchio del lato opposto rispetto all'apparecchiatura medica.
- Tenere il telefono e i rispettivi accessori (ad esempio la SIM card) lontano dalla portata dei bambini.
- Il telefono non è impermeabile, evitare di bagnarlo.
- Non introdurre alcun oggetto e non versare alcun liquido all'interno del prodotto.

- Il prodotto non contiene parti soggette a manutenzione, non aprire il contenitore. In caso di necessità, rivolgersi a personale di assistenza tecnica specializzato.
- Utilizzare esclusivamente batterie, caricabatterie e accessori originali. L'impiego di accessori non autorizzati potrebbe provocare danni al telefono e risultare pericoloso.
- Non utilizzare mai batterie e caricabatterie danneggiati.
- Non cortocircuitare la batteria.
- Non toccare cavi non isolati a meno che siano stati disconnessi a monte.
- Prima di pulirlo, staccare sempre la batteria e il caricabatteria.

1.2. *Contenuto della confezione*

Telefono, batteria, caricabatteria, manuale.

1.3. Elementi operativi

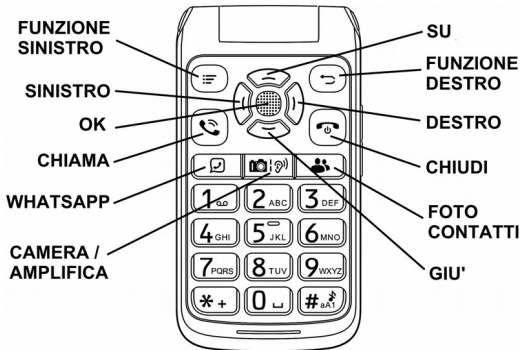

Fig.1

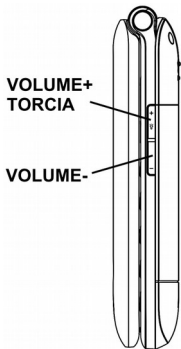

Fig.2

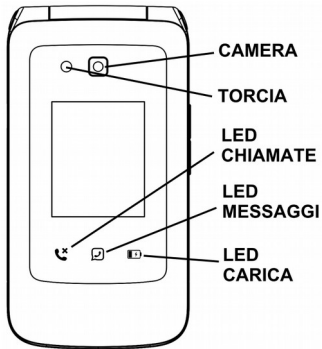

Fig.3

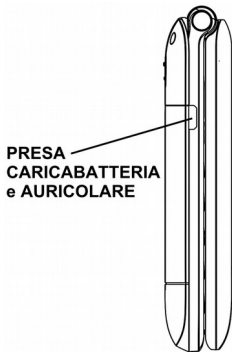

Fig.4

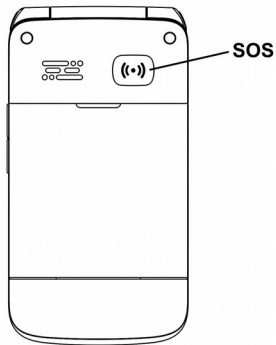





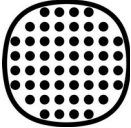

Fig.5



1.4. Tasti

Tasto	Nome	Funzione
	CHIAMA (verde)	<ul style="list-style-type: none">- Chiamare- Rispondere- Elenco chiamate (effettuate/ricevute/perse)
	CHIUDI (rosso)	<ul style="list-style-type: none">- Accendere/spegnere il telefono (tenendo premuto)- Terminare la chiamata- Uscire dal menù e tornare in modalità standby

	FUNZIONE DESTRO	<ul style="list-style-type: none"> - Funzione indicata di volta in volta sul corrispondente angolo destro del display - Funzione Indietro all'interno dei menù - Funzione cancella
	FUNZIONE SINISTRO	<ul style="list-style-type: none"> - Funzione indicata di volta in volta sul corrispondente angolo sinistro del display - Funzione Opzioni all'interno dei menù
	SU	<ul style="list-style-type: none"> - Tasto di navigazione per scorrere su

	GIU'	- Tasto di navigazione per scorrere giù
	DESTRO	- Tasto di navigazione per scorrere a destra
	SINISTRO	- Tasto di navigazione per scorrere a sinistra



	OK	- Tasto di navigazione OK per selezionare e confermare
	SOS	- Attivare la chiamata di emergenza (tenendo premuto)

	VOLUME+ TORCIA	<ul style="list-style-type: none">- Alzare il volume dell'audio in ricezione durante la conversazione- Alzare il volume della suoneria in standby- Silenziare la suoneria durante la chiamata in arrivo- Accendere/spegnere la torcia (tenendo premuto in standby)
	VOLUME-	<ul style="list-style-type: none">- Abbassare il volume dell'audio in ricezione durante la conversazione- Abbassare il volume della suoneria in standby- Silenziare la suoneria durante la chiamata in arrivo

	WHATSAPP	<ul style="list-style-type: none"> - Entrare nel menù WhatsApp
	CAMERA AMPLIFICA	<ul style="list-style-type: none"> - Entrare nel menù Fotocamera - Attivare l'amplificazione dell'audio (premendo il tasto durante la conversazione)
	FOTO CONTATTI	<ul style="list-style-type: none"> - Entrare nel menù Foto Contatti
	*	<ul style="list-style-type: none"> - Tasto Asterisco - Inserire simboli durante la scrittura di messaggi, in rubrica ecc. - + (premendo due volte)

	0	<ul style="list-style-type: none"> - Tasto 0 - Inserire uno spazio durante la scrittura di messaggi, in rubrica ecc.
	#	<ul style="list-style-type: none"> - Tasto Cancellato - Attivare/disattivare la modalità Silenzioso (tenendo premuto) - Durante la scrittura selezionare la modalità di scrittura: IT, it, It, R9, 123.
	1	<ul style="list-style-type: none"> - Tasto 1 - Segreteria (messaggi vocali) (tenendo premuto)
	2-8	<ul style="list-style-type: none"> - Tasti 2-8 - Chiamata Rapida (tenendo premuto)

1.5. LED

	LED CARICA	<ul style="list-style-type: none">- Lampeggia durante la carica- Acceso a carica ultimata- Lampeggia con batteria scarica
	LED MESSAGGI	<ul style="list-style-type: none">- Lampeggia quando ci sono nuovi SMS e nuovi messaggi WhatsApp
	LED CHIAMATE	<ul style="list-style-type: none">- Lampeggia quando ci sono chiamate perse

Nota: Per disattivare la funzione di questi LED andare in Imposta/Funzioni comuni/Impostazioni LED e selezionare Stato OFF.

2. METTERE IN FUNZIONE IL TELEFONO

2.1. *Inserire la SIM e la batteria*

1. Far scorrere lo sportellino vano batteria verso il lato inferiore del telefono (Fig.6).
2. Far scorrere lo sportellino metallico verso il lato esterno ed aprire (Fig.7).
3. Inserire la SIM (microSIM) assicurandosi che i contatti della scheda siano rivolti verso il telefono, chiudere lo sportellino e farlo scorrere verso l'interno per fissare la chiusura (Fig.8).
4. Inserire la batteria facendo corrispondere i contatti della batteria con quelli del telefono (Fig.9).
5. Richiudere lo sportellino.

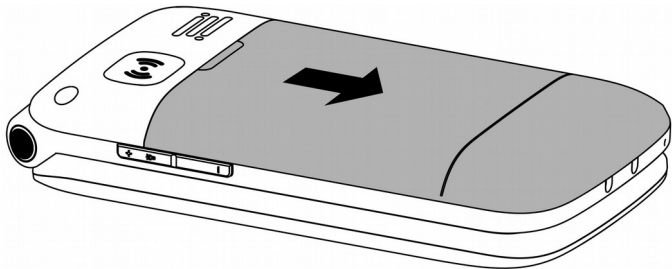

Fig.6

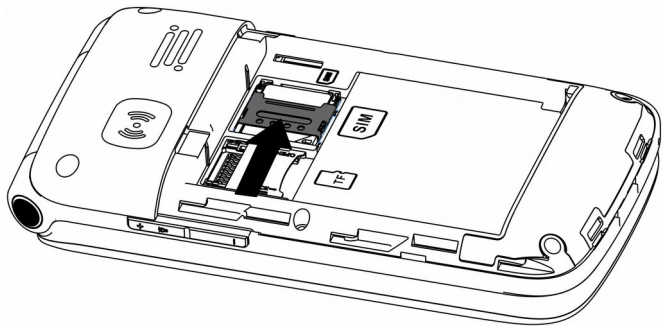

Fig. 7

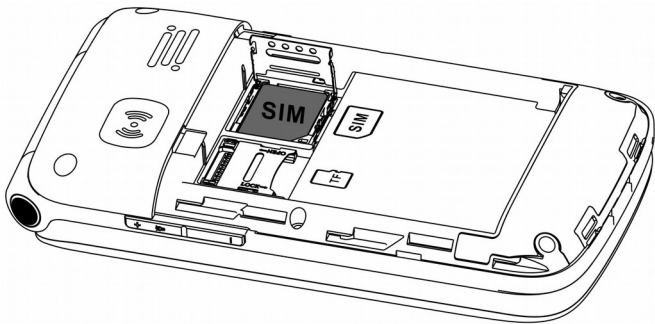

Fig. 8

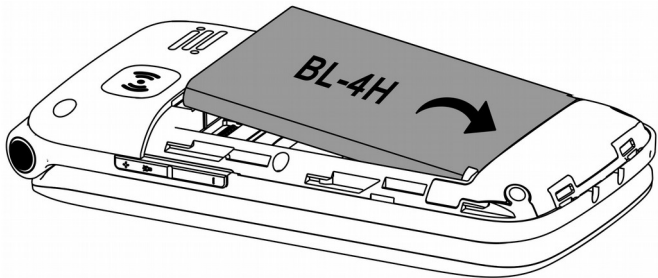

Fig. 9

2.2. *Inserire la scheda microSD (opzionale)*

Far scorrere lo sportellino metallico verso il lato superiore del telefono ed aprire, inserire la scheda di memoria microSD (max 32GB) assicurandosi che i contatti della scheda siano rivolti verso il telefono (Fig.10), chiudere lo sportellino e farlo scorrere verso il lato inferiore del telefono per fissare la chiusura.

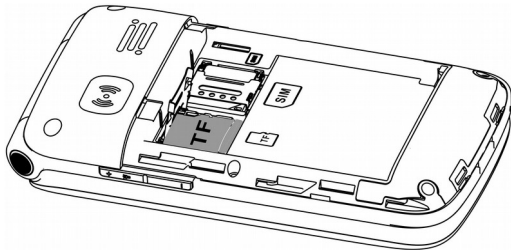

Fig.10

2.3. Carica della batteria

1. Per la carica della batteria si può collegare il caricabatteria direttamente al telefono caso **a)** oppure si può utilizzare la base di ricarica caso **b)**.

a) Inserire il connettore del caricabatteria nella relativa presa sul lato sinistro del telefono (facendo attenzione al verso: i dentini della parte metallica del connettore del caricabatteria devono essere rivolti verso il retro del telefono).

b) Inserire il connettore del caricabatteria nella relativa presa sul retro della base di ricarica (facendo attenzione al verso: i dentini della parte metallica del connettore del caricabatteria devono essere rivolti verso il basso) e posizionare il telefono sulla base.



Attenzione: il connettore ha un verso, non tentare di forzare l'inserimento nel verso sbagliato per non causare danni al telefono. I danni causati da uso improprio non sono coperti dalla garanzia.

2. Collegare il caricabatteria ad una presa di rete a 230V ac.

Il telefono visualizza un messaggio di conferma e l'icona batteria sul display indica lo stato di carica.

A telefono chiuso lo stato di ricarica è indicato anche dal LED CARICA (rosso) che lampeggia.

Una volta terminata la carica l'icona sul display è completamente accesa.

A telefono chiuso lo stato di carica ultimata è indicato anche dal LED CARICA (rosso) che rimane acceso.

3. Terminata la carica, scollegare il caricabatterie dalla presa di rete 230V, poi scollegare il connettore del caricabatterie dalla relativa presa del telefono.

Nota: Quando la batteria è completamente scarica, il telefono visualizza un messaggio di attenzione e si spegne automaticamente. In questo caso non è possibile riaccendere il telefono e quando lo si pone in carica, potrebbe essere necessario attendere qualche minuto prima che il display si accenda e visualizzi l'icona della batteria indicante lo stato di ricarica.



Attenzione: Utilizzare solo caricabatteria e batterie ricaricabili originali del tipo indicato nel manuale, l'utilizzo di batterie diverse può risultare pericoloso per l'utilizzatore e danneggiare il telefono.

3. USO DEL TELEFONO

3.1. *Accendere /spegnere il telefono*

Tenere premuto il tasto [CHIUDI] per accendere o spegnere.

3.2. *Tasti parlanti durante la composizione*

Per disattivare la funzione di annuncio vocale del tasto premuto, vedi il capitolo "IMPOSTAZIONI" paragrafo "Tasti parlanti".

3.3. *Come fare una chiamata*

1. Comporre il numero e premere il tasto [CHIAMA]. Se si commette un errore premere il tasto [FUNZIONE DESTRO] corrispondente alla scritta (ELIMINA).
2. Per terminare la chiamata premere il tasto [CHIUDI].

Nota: per chiamare un numero in rubrica vedi il capitolo “**RUBRICA**” paragrafo “**Ricerca e selezione di un numero in rubrica**”.

3.4. *Chiamare i numeri in chiamata rapida*

La chiamata rapida consente di chiamare il numero di telefono associato al relativo tasto della tastiera, semplicemente tenendo premuto il tasto (tasti da 2 a 9). Per inserire i numeri in chiamata rapida vedi capitolo “**RUBRICA**” paragrafo “**Chiamata rapida**”.

3.5. *Chiamare i Foto Contatti*

La funzione Foto Contatti consente di associare una foto ad 8 contatti e chiamare il numero di telefono, premendo il tasto relativo alla foto (tasti da 1 a 8).

Premere il tasto [**FOTO CONTATTI**] per visualizzare i primi 4 Foto Contatti, premere il tasto [**DESTRO**] per i restanti 4. Premere il relativo tasto della tastiera per chiamare il Foto Contatto.

Per inserire i Foto Contatti vedi capitolo “**FOTO CONTATTI**”.

3.6. Risposta ad una chiamata

1. Premere il tasto [**CHIAMA**] oppure se è stata attivata la risposta all'apertura (flip attivo), aprire lo sportellino (vedi il capitolo "**IMPOSTAZIONI**" paragrafo "**Risposta alla chiamata aprendo lo sportellino**"). Per rifiutare la chiamata premere il tasto [**CHIUDI**]. Per silenziare la suoneria premere i tasti [**VOLUME**].
2. Per terminare premere il tasto [**CHIUDI**] oppure chiudere lo sportellino.

3.7. Vivavoce

Durante la conversazione per attivare/disattivare il vivavoce, utilizzare i tasti di navigazione [**DESTRO**], [**SINISTRO**], [**SU**], [**GIU'**] per posizionarsi su (**ALTOPARLANTE**) e premere [**OK**] per attivare/disattivare.

3.8. Regolazione volume audio

In conversazione per regolare l'audio in ricezione premere i tasti [**VOLUME**].

3.9. *Amplificazione audio*

Il Tasto **[AMPLIFICA]** consente di attivare l'amplificazione dell'audio.



Attenzione: Per poter attivare l'amplificazione è prima necessario andare in Imposta/Funzioni speciali/Amplifica volume del ricevitore e selezionare ON.

Durante la conversazione premendo il tasto **[AMPLIFICA]**, si attiva l'amplificazione dell'audio in ricezione, il display visualizza l'icona di Attenzione



Per disattivare l'amplificazione premere di nuovo il tasto **[AMPLIFICA]**.
Con Amplificazione attiva è comunque possibile regolare ulteriormente il livello dell'audio con i tasti **[VOLUME]**.



Attenzione: Quando l'amplificazione è attiva il livello dell'audio è particolarmente forte, come segnalato dall'icona di Attenzione, attivare quindi l'amplificazione solo se necessario e non ascoltare l'audio a livelli di volume elevati per lunghi periodi di tempo.

3.10. *Apparecchi acustici*

Questo telefono è compatibile con l'uso di apparecchi acustici.

A causa dell'ampia gamma di apparecchi acustici, non è possibile garantire la compatibilità con tutti i modelli disponibili. Per verificare che il telefono funzioni correttamente con uno specifico apparecchio acustico è opportuno effettuare un test prima dell'acquisto.

Lo standard per la compatibilità con gli apparecchi acustici prevede due classificazioni con vari livelli. Il livello di compatibilità di questo telefono è M4/T4.

M: per utilizzare questa modalità, assicurarsi che l'apparecchio acustico sia in modalità M o in modalità accoppiamento acustico e posizionare il ricevitore del telefono vicino al microfono dell'apparecchio acustico. Provare a posizionare il telefono in diverse posizioni rispetto l'apparecchio acustico, per esempio

posizionando il ricevitore un po' sopra all'orecchio, può garantire migliori prestazioni con apparecchi acustici con microfono posizionato dietro l'orecchio. **T:** per utilizzare questa modalità, assicurarsi che l'apparecchio acustico sia in modalità T o in modalità accoppiamento induttivo telecoil (non tutti gli apparecchi acustici dispongono di questa modalità). Provare a posizionare il telefono in diverse posizioni rispetto l'apparecchio acustico, per esempio posizionando il ricevitore un po' sotto o di fronte all'orecchio, può garantire migliori prestazioni.

3.11. Regolazione volume suoneria

Vedi capitolo “**IMPOSTAZIONI**” paragrafo “**Volume suoneria**”.
Con telefono in standby si può anche regolare la suoneria fino a silenziarla o attivare la vibrazione, premendo i tasti [**VOLUME**].

3.12. Modalità silenzioso

Per attivare/disattivare la modalità silenzioso tenere premuto il tasto [#].

3.13. Torcia

Per accendere/spegnere la torcia tenere premuto il tasto **[VOLUME+]**.

3.14. Tasto SOS

Tenendo premuto il tasto **[SOS]** il telefono si porta nello stato di emergenza:

- A. Attiva la sirena per attirare l'attenzione, invia un SMS con il messaggio di aiuto ed un SMS con le coordinate della posizione, inizia a chiamare fino a 5 numeri di telefono precedentemente impostati. Il tentativo di chiamata procede a rotazione per 3 volte, fino a che uno dei numeri risponde.
- B. Se uno dei numeri chiamati risponde, il telefono attiva la funzione vivavoce e terminata la chiamata esce dallo stato di emergenza.
- C. Se nessuno dei numeri risponde, la sirena continua a suonare e il telefono si predispone a rispondere automaticamente alla prima chiamata entrante, terminata la chiamata esce dallo stato di emergenza.

Nota: Lo stato di emergenza è segnalato dall'icona rossa SOS sul display.



Attenzione: Per uscire dallo stato di emergenza tenere premuto il tasto **[SOS]**.

Per accendere/spengere la funzione SOS, impostare i numeri di emergenza, modificare il messaggio SMS di aiuto preimpostato, attivare/disattivare la sirena, vedi il capitolo “**IMPOSTAZIONI**” paragrafo “**SOS**”.

4. MENU'

4.1. *Come navigare nel menù*

Per l'uso del telefono, si può utilizzare la **tastiera** o il **touchscreen**.

1. Premere i tasti di navigazione [**DESTRO**], [**SINISTRO**], [**GIU'**], [**SU**] e [**OK**] per scorrere le schermate ed entrare nei menù e sottomenù. Oppure toccare lo schermo e scorrere a sinistra e destra, poi toccare i menù e sottomenù per entrare.

2. Premere il tasto [**FUNZIONE DESTRO**] corrispondente alla scritta (**INDIETRO**) per risalire di un livello nel menù. Oppure toccare la scritta (**INDIETRO**).

3. Premere il tasto [**CHIUDI**] per tornare alla schermata principale.



Attenzione: per l'utilizzo di alcune funzioni indicate in seguito, come ad esempio WhatsApp, Social, è necessario l'utilizzo del touchscreen.

Voci del menù:

WHATSAPP, MESSAGGI, CHIAMATE, FOTO CONTATTI, RUBRICA, FOTOCAMERA, GALLERIA, SVEGLIA, NOTE VOCALI, LENTE, SOCIAL, MULTIMEDIA, SOS, STRUMENTI, IMPOSTA, APP.

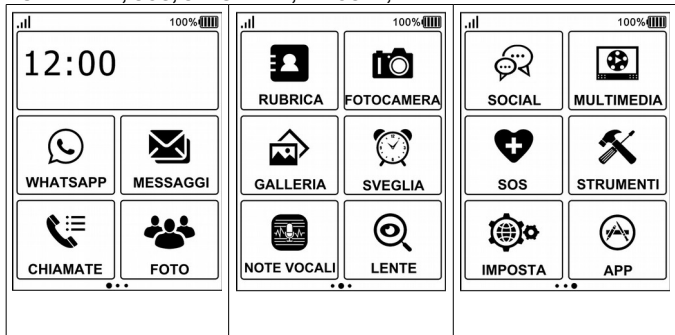

4.2. *Pannello notifiche*

Nella parte superiore dello schermo si trova il Pannello notifiche, nel quale vengono visualizzate informazioni come chiamate perse, nuovi messaggi, eventi, stato del dispositivo ecc.

Toccare la parte superiore dello schermo e scorrere verso il basso per aprire il pannello e vedere il dettaglio delle notifiche.

Toccare il pannello e scorrere verso l'alto per chiuderlo.

Aperto il Pannello notifiche toccando nuovamente e scorrendo verso il basso, si accede ad un pannello che consente di attivare e disattivare rapidamente alcune funzioni come:

Luminosità, WiFi, Bluetooth, Non disturbare, Dati mobili, Modalità aereo.

Toccare la funzione per attivarla e disattivarla.

5. MESSAGGI

5.1. *Scrivere e inviare un messaggio*

1. Selezionare **MESSAGGI / NUOVO**.

2. Selezionare il campo Destinatario, inserire il numero oppure selezionare l'icona con la cornetta (a fianco del campo destinatario) per cercare il contatto dalla rubrica, selezionare il contatto, poi **SALVA** per inserirlo.

3. Selezionare il campo Contenuto e scrivere il messaggio.

Per cambiare temporaneamente la modalità di scrittura premere il tasto [#], sullo schermo in alto è visualizzata la scrittura selezionata **IT, it, It, 123, R9**.

La scrittura predefinita è **IT** multi tocco, per cambiarla vedi capitolo “**IMPOSTAZIONI**” paragrafo “**Scrittura preferita**”.

- Impostando **IT, it, It**, per inserire il carattere voluto premere più volte il relativo tasto (esempio: per inserire il carattere **E** premere due volte il tasto [**3**]).

- Impostando **R9**, scrittura intuitiva, durante la scrittura, il telefono riconoscere automaticamente le parole e propone le possibili alternative. (esempio per scrivere CIAO premere i tasti su cui si trovano le lettere, C tasto [2], I tasto [4], A tasto [2], O tasto [6]. Premere i tasti [**DESTRO**] e [**SINISTRO**] per scorrere le alternative e [**OK**] per scegliere la parola.
 - Per inserire uno spazio premere il tasto [0].
 - Per inserire un simbolo premere il tasto [*], selezionare il simbolo usando i tasti [**DESTRO**], [**SINISTRO**] e [**OK**].
 - Se si è commesso un errore, per cancellare il carattere premere (**ELIMINA**).
4. Premere (**INVIA**).

Nel menu **MESSAGGI**:

Tutti i messaggi inviati e ricevuti da uno stesso contatto sono organizzati in conversazioni.

Selezionare una conversazione per inviare e rispondere ad un messaggio.

Selezionare il campo Contenuto scrivere il messaggio e selezionare il simbolo di invio alla destra del campo Contenuto.

Premendo (**OPZIONI**) si possono eliminare i singoli messaggi.

Selezionando il simbolo del bidone si possono eliminare le conversazioni.

6. RUBRICA

6.1. *Inserire contatti in Rubrica*

Si può inserire un contatto nella SIM o nel telefono.

1. Selezionare **RUBRICA / OPZIONI / AGGIUNGI CONTATTO**.

2. Selezionare **SIM** oppure **TELEFONO**.

3. Selezionare **NOME** inserire il nome, poi **NUMERO** inserire il numero.

- Per inserire i caratteri vedi capitolo "**MESSAGGI**" paragrafo "**scrivere e inviare un messaggio**".

Ai contatti inseriti sul telefono è possibile associare una foto, la registrazione del nome per la rubrica, una suoneria.

- Foto: selezionare l'icona **IMMAGINE CONTATTO** scattare o scegliere la foto.

Inserendo una foto, questa verrà visualizzata come icona del contatto scorrendo la rubrica e sul display esterno durante la chiamata in arrivo.

- Registrazione del nome per la rubrica: selezionare **REGISTRAZIONE PER IL NOME** premere il tasto **[OK]** per avviare la registrazione, parlare vicino al microfono del telefono, premere il tasto **[OK]** per terminare la registrazione, premere (**FATTO**).

Inserendo una registrazione, si può ad esempio registrare il nome del contatto, in questo modo il telefono annuncerà il nome durante la consultazione della rubrica.

- Suoneria: selezionare **SUONERIA** selezionare **REGISTRA VOCE**, **SELEZIONA DA FILE**, **SELEZIONA DA SUONERIE**, **PREDEFINITO**.

Inserendo una registrazione, si può ad esempio registrare il nome del contatto, in questo modo il telefono annuncerà il nome durante la chiamata in arrivo.

Selezionare **REGISTRA VOCE** per usare il registratore audio, premere il tasto **[OK]** per avviare la registrazione, parlare vicino al microfono del telefono, premere il tasto **[OK]** per terminare la registrazione, selezionare il simbolo verde (**V**), selezionare (**SALVA**).

4. Selezionare (**SALVA**) per salvare il contatto.

6.2. Ricerca e selezione di un numero in Rubrica

1. Selezionare **RUBRICA**.

2. Per cercare il contatto:

a) Usare i tasti [**GIU'**] e [**SU'**].

b) Digitare il nome o l'iniziale del nome e usare i tasti [**GIU'**] e [**SU**].

3. Premere il tasto [**CHIAMA**] per chiamare il numero.

6.3. Chiamata rapida

La chiamata rapida consente di chiamare il numero di telefono associato al relativo tasto della tastiera, tenendo premuto il tasto (tasti da 2 a 9).

Per inserire i numeri di telefono in chiamata rapida:

1. Selezionare **RUBRICA / OPZIONI / IMPOSTAZIONI CHIAMATA RAPIDA**.

2. Selezionare un numero da 2 a 9.

3. Selezionare **MODIFICA** e inserire il numero di telefono, selezionare (**OK**).

Procedere allo stesso modo per memorizzare i numeri di telefono negli altri tasti da 2 a 9.

6.4. FOTO CONTATTI

1. Selezionare **FOTO**.
2. Premere [**DESTRO**] e [**SINISTRO**] per selezionare uno degli 8 Foto Contatti.
3. Premere (**OPZIONI**) / **MODIFICA**.
4. Selezionare **NOME** inserire il nome, poi **NUMERO** inserire il numero.
- Per inserire i caratteri vedi capitolo "**MESSAGGI**" paragrafo "**scrivere e inviare un messaggio**".
5. Selezionare **FOTO CHIAMANTE**, selezionare:
- **SCATTA FOTO** per scattare direttamente la foto da inserire.
- **SCEGLI FOTO** selezionare la foto, premere (**OK**).

Inserendo una foto, questa verrà visualizzata nella funzione Foto Contatti, inoltre verrà visualizzata sul display esterno durante la chiamata in arrivo.

6. Selezionare **SUONERIA CHIAMANTE**, selezionare: **REGISTRA VOCE**, **SELEZIONA DA FILE**, **SELEZIONA DA SUONERIE**, **PREDEFINITO**.

Inserendo una registrazione, si può ad esempio registrare il nome del contatto, in questo modo il telefono annuncerà il nome durante la chiamata in arrivo.

Selezionare **REGISTRA VOCE** per usare il registratore audio, premere il tasto [**OK**] per avviare la registrazione, parlare vicino al microfono del telefono,

premere il tasto **[OK]** per terminare la registrazione, selezionare il simbolo verde **(V)**, selezionare **(SALVA)**.

7. Selezionare REGISTRAZIONE PER IL NOME premere il tasto **[OK]** per avviare la registrazione, parlare vicino al microfono del telefono, premere il tasto **[OK]** per terminare la registrazione, premere **(FATTO)**.

Inserendo una registrazione, si può ad esempio registrare il nome del contatto, in questo modo il telefono annuncerà il nome durante la consultazione dei Foto contatti.

8. Premere (SALVA).

9. Inserire i restanti 7 Foto Contatti, come indicato dal punto 2 in giù.

Nota: Se il contatto che si vuole inserire nei Foto contatti è già presente in rubrica è possibile importarlo, al punto **2**. Premere **(OPZIONI) / IMPORTA DA RUBRICA**.

7. WHATSAPP

Per l'utilizzo inserire una scheda di memoria microSD max 32GB (non fornita).



Attenzione: per l'utilizzo di WhatsApp utilizzare il touchscreen, in quanto alcuni campi non sono selezionabili con i tasti di navigazione. Per l'utilizzo di WhatsApp è necessario attivare la connessione dati. In alternativa, se disponibile si può usare una rete Wi-Fi.

1. Per la connessione dati selezionare **IMPOSTA / DATI MOBILI** impostare **ON**.



Attenzione: l'operatore di telefonia mobile potrebbe applicare costi aggiuntivi per l'utilizzo dei dati mobili, assicurarsi di avere un piano tariffario comprensivo di dati.

Per la connessione Wi-Fi selezionare **IMPOSTA / WLAN** impostare **ON**, dall'elenco selezionare la rete alla quale connettersi, inserire la password e selezionare **CONNETTI**.

2. Selezionare **WHATSAPP** o premere il tasto **[WHATSAPP]**.

3. Alla prima attivazione seguire le indicazioni di Whatsapp.

8. LISTA CHIAMATE

8.1. *Lista chiamate perse/effettuate/ricevute*

1. Selezionare **CHIAMATE**.
2. Selezionare **PERSE**, **EFFETTUATE** o **RICEVUTE** per visualizzare la lista.
Selezionare una chiamata e premere [**CHIAMA**] per chiamare il numero.
3. Premere (**OPZIONI**) per eliminare le chiamate.

9. IMPOSTAZIONI

9.1. *Data e ora*

1. Selezionare **IMPOSTA / DATA e ORA**.

2. selezionare **DATE E ORA AUTOMATICHE** poi:

- **USA ORA FORNITA DALLA RETE**, per l'aggiornamento automatico della data e ora è necessario attivare i dati in **IMPOSTA / DATI MOBILI** impostare **ON**.



Attenzione: l'operatore di telefonia mobile potrebbe applicare costi aggiuntivi per l'utilizzo dei dati mobili, assicurarsi di avere un piano tariffario comprensivo di dati.

- **DISATTIVARE**, per impostare manualmente data e ora. Selezionare **IMPOSTA DATA**, impostare la data e selezionare **OK**, selezionare **IMPOSTA ORA**, impostare l'ora e selezionare **OK**.

9.2. *Lingua*

1. Selezionare **IMPOSTA / FUNZIONI COMUNI / LINGUA**.
2. Selezionare la lingua.

9.3. *Scrittura preferita*

1. Selezionare **IMPOSTA / FUNZIONI COMUNI / SCRITTURA PREFERITA**
2. Selezionare la lingua, poi la modalità scrittura, per Italiano: **it, It, IT, R9**.

9.4. *Luminosità display*

1. Selezionare **IMPOSTA / FUNZIONI COMUNI / DISPLAY**.
2. Selezionare **LIVELLO DI LUMINOSITA'**, regolare usando i tasti **[DESTRO]** e **[SINISTRO]**.

9.5. *Suoneria*

Utilizzare il touchscreen per l'impostazione.

1. Selezionare **IMPOSTA / TONI E VOLUME**.

2. Selezionare **SUONERIA TELEFONO**. Selezionare una suoneria, poi selezionare **OK**.

Per personalizzare la suoneria con un brano mp3, in modo semplice andare in **MULTIMEDIA / MUSICA** selezionare il brano mp3 e selezionare **IMPOSTARE COME SUONERIA**.

9.6. *Volume suoneria*

1. Selezionare **IMPOSTA / TONI E VOLUME**.

2. Selezionare **VOLUME SUONERIA** per regolare premere i tasti **[DESTRO]** e **[SINISTRO]** o toccare e scorrere col touchscreen.

Il volume può anche essere regolato con i tasti **[VOLUME]** con il telefono in standby.

9.7. *Vibrazione*

1. Selezionare **IMPOSTA / TONI E VOLUME**.

2. Selezionare **VIBRAZIONE PER LE CHIAMATE** per attivare / disattivare.

9.8. Suono di notifica (messaggi)

Utilizzare il touchscreen per l'impostazione.

1. Selezionare **IMPOSTA / TONI E VOLUME**.
2. Selezionare **SUONERIA DI NOTIFICA PREDEFINITO**. Selezionare un suono, poi selezionare **OK**.

9.9. Tasti parlanti

1. Selezionare **IMPOSTA / TASTI PARLANTI**.
2. Selezionare **TASTI PARLANTI** per attivare / disattivare.

9.10. Risposta alla chiamata aprendo lo sportellino

Questo menù consente di configurare il FLIP attivo, in modo da rispondere alla chiamata aprendo lo sportellino.

1. Selezionare **IMPOSTA / FLIP ATTIVO**.
2. Selezionare **FLIP ATTIVO** per attivare / disattivare.

10. Ripristina impostazioni di fabbrica



Attenzione: riportando il telefono alle impostazioni di fabbrica verranno eliminati tutti i dati nella memoria del telefono.

1. Selezionare **IMPOSTA / SISTEMA ANDROID / SISTEMA / OPZIONI DI REIMPOSTAZIONE / CANCELLA TUTTI I DATI / RIPRISTINO DI FABBRICA.**
2. Selezionare **RIPRISTINA TELEFONO**, il telefono si spegne e riaccende automaticamente, la procedura richiede alcuni minuti.

11. SOS

Con questo menù è possibile accendere/spegnere la funzione SOS, impostare i numeri SOS, il messaggio SOS e la sirena.

11.1. Accendere/spegnere la funzione SOS

1. Selezionare **SOS / ABILITA**.
2. Selezionare **ABILITA** per accendere / spegnere.

11.2. Inserire i Numeri SOS

I numeri SOS vengono chiamati premendo il tasto [**SOS**], vedi capitolo “**USO DEL TELEFONO**” paragrafo “**Tasto SOS**”. Si possono inserire da 1 a 5 numeri:

1. Selezionare **SOS / CONTATTI DI EMERGENZA**.
2. Selezionare i contatti e inserire i numeri di telefono, selezionare **OK**.

Per cancellare un contatto, selezionare il contatto, premere il tasto [**FUNZIONE DESTRO**], selezionare [**OK**].

11.3. Messaggio SOS

Il messaggio SOS viene inviato premendo il tasto [**SOS**].

1. Selezionare **SOS / MESSAGGIO DI EMERGENZA**.
2. Inserire o modificare il messaggio, selezionare **OK**.

11.4. Sirena SOS

Premendo il tasto [**SOS**], il telefono, attiva anche una sirena locale. Questo sirena può essere abilitata o disabilitata:

1. Selezionare **SOS / TONO DI AVVISO**.
2. Selezionare **TONO DI AVVISO** per attivare / disattivare.

12. Blocco SIM (PIN)

Il blocco della SIM serve ad impedire l'utilizzo non autorizzato della SIM. Se si attiva il blocco SIM è necessario inserire il PIN (fornito assieme alla SIM dal gestore telefonico) e premere **[OK]** ad ogni accensione del telefono.

Per bloccare o sbloccare la SIM:

1. Selezionare **IMPOSTA / SISTEMA ANDROID / SICUREZZA E POSIZIONE.**
2. Selezionare **BLOCCO DELLA SCHEDA SIM / BLOCCA SIM.**
3. Inserire il PIN, selezionare **OK.**



Attenzione: Se si inserisce il codice PIN errato per tre volte consecutive la SIM viene bloccata. Per sbloccarla occorre inserire il codice PUK fornito dal gestore telefonico.

Cambio PIN



Attenzione: per cambiare il PIN attivare prima il blocco SIM.

Al punto **2** selezionare **CAMBIA PIN SIM.**

2. Inserire il vecchio **PIN**, selezionare **OK.**
3. Inserire il nuovo **PIN**, selezionare **OK.** Confermare nuovo **PIN**, selezionare **OK.**

13. Fotocamera

Per l'utilizzo inserire una scheda di memoria microSD max 32GB (non fornita).

1. Selezionare **FOTOCAMERA** o premere il tasto [**CAMERA**].
2. Premere il tasto [**OK**] per scattare la foto.
3. Premere (**OPZIONI**) e usare i tasti di navigazione [**DESTRO**], [**SINISTRO**], [**SU**], [**GIU'**], [**OK**] per cambiare le impostazioni della fotocamera posteriore e frontale.
4. Premere [**DESTRO**], [**SINISTRO**] per selezionare fotocamera o videocamera.
5. Premere [**SU**], [**GIU'**] per lo zoom.
6. Premere il tasto [**#**] per selezionare la fotocamera posteriore o frontale.
7. Premere il tasto [*****] per vedere le foto e scorrerle con i tasti [**DESTRO**] e [**SINISTRO**].

14. Galleria

1. Selezionare **GALLERIA**.
2. Usare i tasti di navigazione [**DESTRO**], [**SINISTRO**], [**SU**], [**GIU'**], [**OK**] o toccare lo schermo per selezionare e vedere foto e video.
3. Visualizzare una foto e premere il tasto [**FUNZIONE SINISTRO**] per condividere, eliminare, modificare, variare le impostazioni.
4. Selezionare un video e toccare tenendo premuto per condividere, eliminare.

15. Sveglia

1. Selezionare **SVEGLIA**.
2. Selezionare (**NUOVO**).
3. Selezionare **ORA**, per impostare l'orario usare i tasti di navigazione [**DESTRO**], [**SINISTRO**], [**SU**], [**GIU'**], [**OK**] o toccare lo schermo .
4. Selezionare **RIPETI**, selezionare i giorni poi (**SALVA**).
5. Selezionare **SUONERIA**, selezionare una suoneria poi (**INDIETRO**).
6. Selezionare **VIBRAZIONE**, poi ON o OFF.
7. Selezionare (**SALVA**).

Selezionando (**OPZIONI**) si può impostare una nuova sveglia, selezionando **IMPOSTAZIONI** si può modificare il volume della sveglia e il tempo dello Snooze (interruzione).

Quando l'allarme suona per spegnerlo premere (**ARRESTA**), oppure (**SNOOZE**) per interromperlo e attivare lo SNOOZE, l'allarme risuonerà dopo il tempo impostato.

16. Note vocali

Questa funzione consente di impostare dei promemoria vocali, si può registrare un messaggio che il telefono annuncerà all'orario impostato.

1. Selezionare **NOTE VOCALI / (NUOVO)** per un nuovo promemoria.
2. Selezionare **OGGETTO**, inserire l'oggetto poi selezionare **OK**.
3. Selezionare **SUONO PROMEMORIA** premere il tasto [**OK**] per avviare la registrazione, parlare vicino al microfono del telefono, premere il tasto [**OK**] per terminare la registrazione, premere (**FATTO**).
4. Selezionare **DATA DI SCADENZA** per impostare la data.
5. Selezionare **ORA DI SCADENZA** per impostare l'orario.
6. Selezionare **RIPETI** per impostare i giorni.

7. Selezionare **LOOP SUONI** per impostare quante volte annunciare il messaggio.
8. Selezionare **INTERVALLO** per impostare dopo quanti minuti ripetere il promemoria.
9. Selezionare **SALVA**.
Selezionando (**OPZIONI**) si può aggiungere o eliminare i promemoria.
Quando il telefono annuncia il messaggio, premere (**ARRESTA**) per terminare oppure (**RIPETI**) per ripetere l'annuncio dopo i minuti impostati in **INTERVALLO**.

17. Lente di ingrandimento

1. Selezionare **LENTE**.
2. Premere i tasti [*] e [#] per lo zoom.

18. Social



Attenzione: per l'utilizzo dei Social utilizzare touchscreen, in quanto alcuni campi non sono selezionabili con i tasti di navigazione.

Per l'utilizzo dei Social è necessario attivare la connessione dati. In alternativa, se disponibile si può usare una rete Wi-Fi.

1. Per la connessione dati selezionare **IMPOSTA / DATI MOBILI** impostare **ON**.



Attenzione: l'operatore di telefonia mobile potrebbe applicare costi aggiuntivi per l'utilizzo dei dati mobili, assicurarsi di avere un piano tariffario comprensivo di dati.

Per la connessione Wi-Fi selezionare **IMPOSTA / WLAN** impostare **ON**, dall'elenco selezionare la rete alla quale connettersi, inserire la password e selezionare **CONNETTI**.

19. MULTIMEDIA

19.1. Radio FM

1. Selezionare **MULTIMEDIA / RADIO FM**.
2. Premere i tasti **[DESTRO]** e **[SINISTRO]** per cambiare stazione.
3. Premere i tasti **[VOLUME]** per regolare il livello di ascolto.
4. Selezionare (**OPZIONI**) poi **PAUSA** o **RIPRODUCI** per interrompere o riattivare l'ascolto.

Selezionare (**OPZIONI**) poi **CERCA AUTOMATICAMENTE E SALVA** per ricercare automaticamente le stazioni e inserirle nell'elenco canali.

19.2. Musica

Per l'utilizzo inserire una scheda di memoria microSD max 32GB (non fornita).

1. Selezionare **MULTIMEDIA / MUSICA**.

2. Selezionare un brano, selezionare **RIPRODUCI**.
3. Usare i tasti di navigazione [**DESTRO**], [**SINISTRO**], [**SU**], [**GIU'**], [**OK**] o toccare lo schermo per avviare, interrompere la riproduzione, selezionare un brano, attivare la riproduzione di tutti i brani nella lista o dello stesso brano o la riproduzione casuale.
4. Premere i tasti [**VOLUME**] per regolare il livello di ascolto.

19.3. Video

Per l'utilizzo inserire una scheda di memoria microSD max 32GB (non fornita).

1. Selezionare **MULTIMEDIA / VIDEO**.
2. Selezionare un video, premere il tasto [**OK**] o toccare per riprodurlo.
3. Premere il tasto [**OK**] o toccare lo schermo per avviare, interrompere la riproduzione.
4. Premere i tasti [**VOLUME**] per regolare il livello di ascolto.

20. Strumenti

20.1. Calcolatrice

Inserire i numeri da tastiera o usare il touchscreen.

Usare i tasti di navigazione [**DESTRO**], [**SINISTRO**], [**SU**], [**GIU'**] per selezionare l'operazione.

Premere il tasto [**OK**] per il risultato.

Premere il tasto [*****] per inserire la virgola.

Premere il tasto [**#**] per cancellare.

20.2. Calendario

Per aggiungere un evento, selezionare una data.

Selezionare **OPZIONI / AGGIUNGI EVENTO**.

Inserire o modificare i campi e selezionare **SALVA**.

Selezionare l'evento per vedere i dettagli, selezionare **OPZIONI** per modificare o eliminare.

21. Bluetooth

Per ricercare, accoppiare e connettere un dispositivo Bluetooth al telefono:

1. Selezionare **IMPOSTA / BLUETOOTH / ON**.
2. Selezionare **ACCOPPIA NUOVO DISPOSITIVO**. Terminata la ricerca il telefono visualizza l'elenco dei dispositivi trovati. Selezionare il dispositivo da accoppiare e connettere, digitare se richiesto il relativo codice.
3. Per disconnettere toccare il dispositivo e confermare selezionando **OK**.
Toccando il simbolo impostazioni sul lato destro del dispositivo accoppiato, si può cambiare nome o eliminarlo.

22. Wi-Fi

1. Selezionare **IMPOSTA / WLAN / ON**. Terminata la ricerca il telefono visualizza l'elenco delle reti Wi-Fi trovate.
2. Selezionare la rete alla quale connettersi, inserire la password e selezionare **CONNETTI**.
Selezionando la rete alla quale si è connessi si può vedere i dettagli o eliminarla.

23. Dati mobili

Per attivare i dati mobili selezionare **IMPOSTA / DATI MOBILI / ON.**



Attenzione: l'operatore di telefonia mobile potrebbe applicare costi aggiuntivi per l'utilizzo dei dati mobili, assicurarsi di avere un piano tariffario comprensivo di dati.

24. APPENDICE

24.1. Informazioni sulla salute e la sicurezza

24.1.1. Informazioni SAR

Questo telefono cellulare è un ricetrasmittitore radio ed è stato progettato in modo da non superare i limiti di esposizione alle onde radio, come richiesto dalla direttiva 2014/53/UE.

Le normative pertinenti utilizzano l'unità di misura SAR Specific Absorption Rate (tasso specifico di assorbimento). Il limite SAR per dispositivi mobili è di 2,0 W/Kg. Durante i test, il valore più elevato misurato per questo telefono è stato 0,230 W/Kg per la testa e 1,866 W/Kg per il corpo.

24.1.2. Proteggi il tuo udito



Attenzione : per evitare possibili danni all'udito, non ascoltare l'audio a livelli di volume elevati per lunghi periodi di tempo. Prestare inoltre attenzione quando si tiene il telefono vicino all'orecchio mentre è in uso l'altoparlante.

24.2. *Caratteristiche tecniche*

Standard	GSM 850/900/1800/1900 MHz Potenza massima nominale 33.0dBm UMTS 900/2100 MHz
Caricabatteria	Ingresso 230 Vac 50Hz, Uscita 5Vdc 1000mA
Batteria	Ioni di Litio 3.7V, 1300 mAh
Dimensioni / Peso	56 x 107 x 20 mm / 100g

24.3. Condizioni di garanzia

- La garanzia legale di conformità è disciplinata dal Codice del Consumo DLgs. 06.09.2005 N° 206 in favore del consumatore che acquista il prodotto per scopi estranei alla propria attività professionale od imprenditoriale e ha validità di 24 mesi dall'acquisto.
- SAIET Telecomunicazioni come produttore accorda al consumatore (cliente) una garanzia convenzionale alle condizioni di seguito descritte, lasciando comunque impregiudicati i diritti del consumatore derivanti dal Codice del consumo che vincolano il venditore.
- Per usufruire delle prestazioni previste in garanzia il consumatore deve presentare un documento fiscalmente valido rilasciato dal venditore da cui risulti la data di acquisto non anteriore a 24 mesi e la tipologia del bene acquistato.
- In garanzia si effettua la sostituzione o la riparazione dei prodotti riconosciuti difettosi compresa la manodopera necessaria. Le riparazioni in garanzia possono essere effettuate esclusivamente presso i nostri Centri di Assistenza Tecnica.
- La garanzia decade se il prodotto presenta manomissioni o danni dovuti ad erronea installazione od utilizzo, mancata manutenzione, riparazioni improprie, sovratensioni sulla rete telefonica o sulla rete di alimentazione, urti o cadute. Per le parti soggette ad usura (come le batterie) la validità della garanzia è di sei mesi dalla data di acquisto.
- Per usufruire delle prestazioni previste in garanzia il consumatore deve consegnare il prodotto ad un Centro di Assistenza / Raccolta od in alternativa al punto vendita. Per un elenco aggiornato dei Centri di Assistenza / Raccolta fare riferimento al sito web www.saiet.it dove potrete trovare anche i contatti per richiedere ulteriori informazioni e il testo completo ed aggiornato delle condizioni di garanzia.

DICHIARAZIONE DI CONFORMITA' UE SEMPLIFICATA

Il fabbricante SAJET Telecomunicazioni Srl, dichiara che il tipo di apparecchiatura radio, cellulare GSM e UMTS modello LINK è conforme alla Direttiva 2014/53/UE.

Il testo completo della dichiarazione di conformità UE è disponibile al seguente Internet: www.saiet.it/uedocs

INFORMAZIONI SULLA MARCATURA CE

 Sul prodotto è apposta la marcatura CE per esprimere la conformità alla pertinente normativa di armonizzazione europea.

SMALTIMENTO RIFIUTI



Il simbolo del cassonetto barrato riportato sull'apparecchiatura, pila e accumulatore o sulla sua confezione indica che sia l'apparecchiatura, sia le pile/accumulatori in essa contenuti, alla fine della propria vita utile devono essere raccolte separatamente dagli altri rifiuti. L'utente dovrà, pertanto, conferire i suddetti prodotti giunti a fine vita agli idonei centri di raccolta differenziata, oppure riconsegnarli al rivenditore.

L'adeguata raccolta differenziata per l'avvio successivo dell'apparecchiatura e delle pile/accumulatori dismessi al riciclaggio, al trattamento e allo smaltimento ambientalmente compatibile contribuisce ad evitare possibili effetti negativi sull'ambiente e sulla salute e favorisce il reimpiego e/o riciclo dei materiali di cui essi sono composti.

Per rimuovere le pile/ accumulatori fare riferimento al relativo paragrafo sul manuale

Lo smaltimento abusivo di apparecchiature, pile ed accumulatori da parte dell'utente comporta l'applicazione delle sanzioni di cui alla corrente normativa di legge.

Le informazioni riportate in questo manuale sono ritenute affidabili e precise; tuttavia, SAIET non si assume responsabilità per eventuali imprecisioni ed omissioni, per l'uso che l'utilizzatore farà delle informazioni e per la violazione dei brevetti o altri diritti di terzi che possa risultare dall'uso delle informazioni. Nessun diritto su brevetti o privative industriali sui prodotti descritti è ceduto a terzi implicitamente. Qualsiasi informazione contenuta nel presente manuale può essere soggetta a variazione senza preavviso.