



Questo manuale d'istruzione è fornito da trovaprezzi.it. Scopri tutte le offerte per [Severin HV 7168](#) o cerca il tuo prodotto tra le [migliori offerte di Aspirapolvere e Pulitrici](#)

 **trovaprezzi.it**

Questo manuale d'istruzione è fornito da trovaprezzi.it. Scopri tutte le offerte per [Severin HV 7168](#) o cerca il tuo prodotto tra le [migliori offerte di Aspirapolvere e Pulitrici](#)

www.severin.com

SEVERIN

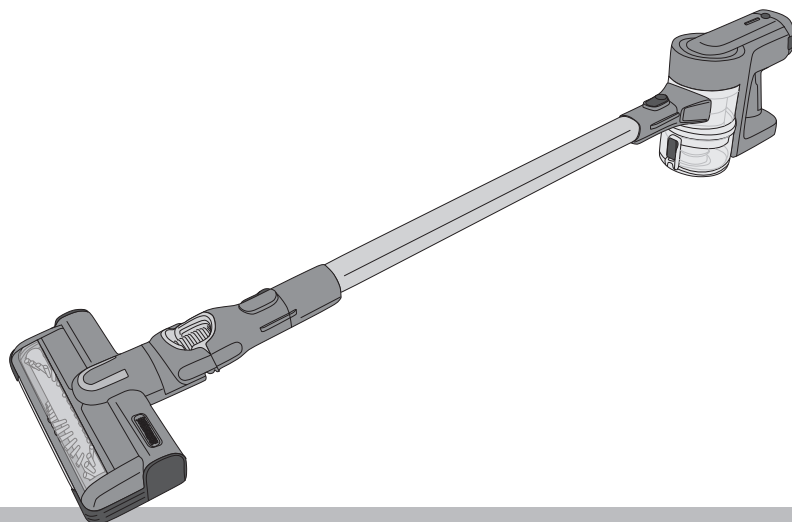

HV 7168

DE	2in1-Handsauger – Gebrauchsanleitung	2
GB	2in1 Hand-held/Upright Vacuum Cleaner – Instruction Manual	18
FR	Aspirateur 2 en 1 : balai et main – Mode d'emploi	34
NL	2in1-hand-/steelzuiger – Bedieningshandleiding	50
ES	Aspiradora de mango/manual 2en1 – Manual de instrucciones	66
IT	Aspiratore 2in1, manuale e con braccio – Istruzioni per l'uso	82
DK	2-i-1-håndstøvsuger – Brugsanvisning	98
SE	2-1-handdammsugare/sladdlös dammsugare – Bruksanvisning	114
FI	2in1-rikkaimuri – Käyttöohje	130
PT	Aspirador manual 2 em 1 – Manual de instruções	146
PL	Ręczny odkurzacz z rękojeścią 2 w 1 – Instrukcja obsługi	162
GR	Επαναφορτιζόμενη σκούπα χειρός 2 σε 1 – Οδηγίες χρήσης	178

Vielen Dank

Liebe Kundin, lieber Kunde,

wir wünschen Ihnen mit dem Qualitätsprodukt aus dem Hause SEVERIN viel Freude und bedanken uns für Ihr Vertrauen. Die Marke SEVERIN steht seit über 120 Jahren für Beständigkeit, deutsche Qualität und Entwicklungskraft. Jedes Gerät wurde mit Sorgfalt hergestellt und geprüft.

Mit der sprichwörtlichen Sauerländer Gründlichkeit, Genauigkeit und Ehrlichkeit überzeugt das Familienunternehmen aus Sundern seit der Gründung 1892 mit innovativen Produkten Kunden in aller Welt.

In den acht Produktgruppen Kaffee, Frühstück, Küche, Grillen, Haushalt, Floorcare, Personal Care und Kühlen & Gefrieren bietet SEVERIN mit über 250 Produkten ein umfassendes Elektrokleingeräte-Sortiment. Für jeden Anlass das richtige Produkt!

Lernen Sie die SEVERIN-Produktvielfalt kennen und besuchen Sie uns unter **www.severin.de**.

Ihre Geschäftsleitung und Mitarbeiter der SEVERIN Elektrogeräte GmbH

Zu dieser Gebrauchsanleitung

Diese Gebrauchsanleitung enthält wichtige Tipps für Ihre Sicherheit sowie zum Gebrauch des Geräts. Bei Nichtbeachtung der Gebrauchsanleitung kann es zu Verletzungen von Personen oder Schäden am Gerät kommen. Bewahren Sie die Gebrauchsanleitung gut auf. Bei Weitergabe des Geräts an Dritte geben Sie auch die Gebrauchsanleitung mit. Lesen Sie die Gebrauchsanleitung vor dem ersten Gebrauch vollständig durch.

Bebildeter Quick Start Guide liegt bei

Dieser Gebrauchsanleitung liegt ein *Quick Start Guide* bei, der Ihnen weitere Tipps zu Gebrauch und Pflege des Geräts liefert.

Diese Gebrauchsanleitung und der *Quick Start Guide* können bei Bedarf im Internet unter www.severin.de kostenfrei heruntergeladen werden.

Inhalt

1	<i>Technische Daten</i>	4
2	<i>Sicherheitshinweise</i>	5
3	<i>Gerät montieren und laden</i>	10
4	<i>Staubsaugen</i>	11
5	<i>Gerät reinigen und warten</i>	12
6	<i>Gerät aufbewahren</i>	14
7	<i>Ersatzteile/Zubehör</i>	14
8	<i>Probleme selbst beheben</i>	14
9	<i>Akku ausbauen/ersetzen</i>	15
10	<i>Entsorgen</i>	15
11	<i>Garantie</i>	16

1 Technische Daten

Artikelnummer:	HV 7168
Li-Ionen Akku:	25,2 V / 2.500 mAh
Netzteil:	30 V DC / 0,8 A 24 W
Leistung:	400 W
Kapazität Staub:	400 ml
Saugkraft:	23 kPa
Laufzeit:	ca. 10 Min. (Power-Modus) / ca. 30 Min. (Middle-Modus) / ca. 60 Min. (Eco-Modus)

Kennzeichnung am Gerät:



Das Gerät entspricht den EU-Richtlinien, die für die CE-Kennzeichnung verbindlich sind.



Das Gerät und sein Akku dürfen nicht im Hausmüll entsorgt werden, sondern müssen einer geregelten Entsorgung zugeführt werden.

Lieferumfang

- Staubsauger
- Netzteil
- Wandhalterung inkl. Befestigungsmaterial
- Bodendüse mit Bürstwalze
- 2-in-1 Tool
- Fugendüse

2 Sicherheitshinweise

Bestimmte Personengruppen

- Dieses Gerät kann von Kindern ab 8 Jahren und von Personen mit verminderten körperlichen, sensorischen oder geistigen Fähigkeiten oder Mangel an Erfahrung und/oder Wissen bedient werden, wenn sie beaufsichtigt werden oder auf den sicheren Gebrauch des Geräts hingewiesen wurden und die damit verbundenen Gefahren kennen.
- Kinder dürfen nicht mit dem Gerät spielen oder sich auf das Gerät stellen oder setzen. Reinigung und Benutzer-Wartung dürfen nicht durch Kinder ohne Beaufsichtigung durchgeführt werden.
- Kinder unter 8 Jahren müssen vom Gerät sowie vom Netzteil ferngehalten werden.
- Verpackungsmaterial darf nicht zum Spielen verwendet werden. Es besteht Erstickungsgefahr.

Gerät sicher anschließen

Das Gerät wird mit elektrischem Strom aufgeladen, dabei besteht grundsätzlich die Gefahr eines elektrischen Schlags.

Deshalb:

- Gerät und Netzteil vor dem Benutzen auf eventuelle Beschädigungen kontrollieren. Niemals ein defektes Gerät oder ein Gerät mit defektem Netzteil betreiben.
- Netzteil nur an Steckdosen anschließen, die den Angaben auf dem Typenschild des Netzteils entsprechen.

- Niemals versuchen, Gerät oder Netzteil eigenständig zu reparieren. Um Gefährdungen zu vermeiden, dürfen Reparaturen an Gerät und Netzteil nur durch unseren Kundendienst durchgeführt werden. Ein defektes Gerät zur Reparatur an einen Fachhändler geben oder Kontakt mit dem SEVERIN-Kundendienst aufnehmen (Kontaktdaten im Anhang dieser Gebrauchsanleitung oder auf www.severin.de).
- Gerät oder Netzteil nicht in Wasser oder andere Flüssigkeiten tauchen oder mit Flüssigkeiten behandeln. Gerät und Netzteil von Regen und Nässe fernhalten. Gerät und Netzteil nicht im Freien oder in Räumen mit hoher Luftfeuchtigkeit betreiben.
- Gerät und Netzteil nicht mit nassen Händen anfassen. Beim Herausziehen des Netzteils aus der Steckdose immer direkt am Netzteil ziehen.
- Darauf achten, dass das Kabel des Netzteils nicht geknickt, eingeklemmt oder überfahren wird oder mit Hitzequellen, Feuchtigkeit oder scharfen Kanten in Berührung kommt. Darauf achten, dass das Kabel des Netzteils nicht zur Stolperfalle wird.
- Vor dem Reinigen oder Warten des Geräts sowie vor dem Zubehörwechsel Gerät ausschalten und sicherstellen, dass das Netzteil nicht angeschlossen ist.

Sicherheit beim Umgang mit Akkus

Bei falschem Umgang mit Akkus besteht Verletzungs- und Explosionsgefahr.

- Akku niemals durch andere Akkus oder Batterien ersetzen. Ausschließlich baugleiche Akkus verwenden. Akkus niemals kurzschließen, d.h. nicht beide Pole zur gleichen Zeit berühren, insbesondere nicht mit elektrisch leitenden Gegenständen. Akkus so lagern, dass sie auch bei der Lagerung nicht durch andere Akkus oder Metallgegenstände kurzgeschlossen werden.
- Zum Aufladen des Akkus ausschließlich das mitgelieferte Netzteil verwenden. Den Akku keinesfalls mit einem anderen Netzteil laden. Das mitgelieferte Netzteil wiederum ausschließlich zum Aufladen des Akkus verwenden.
- Akku nach Gebrauchsende wie beschrieben ausbauen. Akku danach umgehend an eine entsprechende Sammelstelle in Ihrer Nähe übergeben und so einer sicheren und umweltgerechten Entsorgung zuführen. Akku niemals über den Hausmüll entsorgen.
- Vor dem Ausbauen des Akkus sicherstellen, dass das Netzteil aus der Steckdose gezogen ist.
- Akku niemals auseinandernehmen, hohen Temperaturen aussetzen oder ins Feuer werfen.
- Bei unsachgemäßem Umgang kann Flüssigkeit aus dem Akku austreten. Akku nicht länger verwenden, wenn er beschädigt ist oder gar Flüssigkeit austritt.
 - Falls Flüssigkeit ausgetreten ist, Kontakt mit der Flüssigkeit vermeiden.
 - Falls es zu Kontakt mit der Flüssigkeit gekommen ist, diese umgehend mit reichlich Wasser abspülen. Bei Folgeerscheinungen (egal welcher Art) einen Arzt aufsuchen.

Rotierende Bürstwalze

Das Gerät besitzt eine angetriebene Bürstwalze. Diese kann Verletzungen hervorrufen. Daher Folgendes beachten:

- Vor der Reinigung oder der Wartung des Geräts sicherstellen, dass das Gerät ausgeschaltet ist und nicht lädt.
- Darauf achten, dass zu keiner Zeit Körperteile unter die Bürstwalze gelangen können.
- Nicht in der Nähe von Kabeln, Leitungen und langen Fransen saugen. Zum einen besteht die Gefahr, dass die Kabelisolierung beschädigt wird. Zum anderen können sich diese Gegenstände in der Bürstwalze verfangen und so das Gerät beschädigen.

LED-Beleuchtung

An der Bodendüse sind LEDs verbaut, die den Arbeitsbereich vor der Bodendüse ausleuchten.

- Während des Betriebs nicht in die LEDs blicken.
- Ein Austausch der LEDs ist nicht möglich.

Bestimmungsgemäße Verwendung

Das Gerät darf nur im Haushalt eingesetzt werden.

Das Gerät darf ausschließlich für das Reinigen auf ebenen, normal verschmutzten Oberflächen, kurzflorigen Teppichen oder Polstern eingesetzt werden, die den Belastungen der rotierenden Bürste unbeschadet standhalten.

Jede weitere Verwendung gilt als nicht bestimmungsgemäß und ist untersagt.

Um Verletzungen, Bränden und Schäden vorzubeugen, darf das Gerät nicht eingesetzt werden für das Saugen von:

- ▣ Menschen, Tieren oder Pflanzen. Gerät stets von sämtlichen Körperteilen, Haaren und Kleidungsstücken fernhalten. Nicht in Kopfnähe saugen.
- ▣ glühenden, brennenden oder glimmenden Partikeln (wie z. B. Asche, Kohle, Holzkohle, Zigaretten, Streichhölzer).
- ▣ explosiven oder leicht entzündlichen Stoffen oder Toner.
- ▣ Wasser und anderen Flüssigkeiten, z. B. feuchten Teppichreinigern.
- ▣ spitzen Gegenständen wie Glassplittern, Nägeln oder Bauschutt.

Verboten ist außerdem:

- ▣ Selbstständiges Umbauen oder Reparieren des Geräts oder des Netzteils.
- ▣ Hineinstecken von Gegenständen in Öffnungen des Geräts. Hiervon ausgenommen ist das dafür vorgesehene Zubehör.
- ▣ Gebrauch, Aufbewahrung oder Aufladen im Freien.

Falls das Gerät defekt ist

- ▣ Geben Sie ein defektes Gerät zur Reparatur an einen Fachhändler oder den Kundendienst (Kontaktdaten im Anhang dieser Gebrauchsanleitung oder auf www.severin.de).

3 Gerät montieren und laden

Für weitere Tipps zur Montage siehe ▷ *Quick Start Guide* ▷ *Montieren*.

Wandhalterung montieren

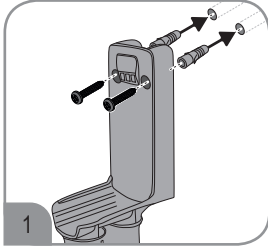

1. Anbringungsort in Bohrreichweite einer Steckdose suchen.
2. Wandhalterung senkrecht ausgerichtet an die Wand halten.
3. Bohrlöcher mit einem Bleistift anzeichnen.
4. Löcher bohren (ca. 8 mm Ø).
5. Mitgelieferte Dübel in Löcher stecken.
6. Wandhalterung mit mitgelieferten Schrauben befestigen.

Akku laden

Der Akku muss vor der ersten Verwendung geladen werden. Akku am besten vor jedem Gebrauch laden, insbesondere nach längerem Nichtgebrauch. Dies erhöht die Lebensdauer des Akkus und sorgt für möglichst lange Reinigungszyklen.

1. Netzteiladapter des mitgelieferten Netzteils in die Anschlussbuchse am Akku stecken.
2. Mitgeliefertes Netzteil an Steckdose anschließen.
 - ▀ LEDs am Akku beginnen zu blinken. Der Ladevorgang startet. Je mehr LEDs blinken, desto weiter ist der Ladevorgang fortgeschritten.
 - ▀ LEDs erlöschen, wenn der Akku vollständig geladen ist. Der Ladevorgang dauert bei leerem Akku ca. 3 Stunden.
3. Netzteil aus der Steckdose ziehen.
4. Netzteiladapter des Netzteils aus der Anschlussbuchse des Geräts ziehen.

TIPP: Mit vollständig geladenem Akku beträgt die Betriebszeit ca. 10 Minuten (im Power-Modus), ca. 30 Minuten (im Middle-Modus) oder ca. 60 Minuten (im Eco-Modus).

Für weitere Informationen siehe auch ▷ *bebildeter Quick Start Guide*.

4 Staubsaugen

Für weitere Tipps siehe ▷ *Quick Start Guide* ▷ *Bedienen*.

Mit Bodendüse saugen

TIPP: Die Bodendüse kann auch ohne Saugrohr benutzt werden, um z.B. Möbel abzusaugen. Dabei stets sicherstellen, dass der Untergrund der Beanspruchung durch die Bürstwalze unbeschadet standhält.

Im Eco-Modus saugen

Im Eco-Modus saugt das Gerät mit niedrigster Leistung. Das Gerät verbraucht weniger Energie und die Betriebszeit des Akkus verlängert sich. Die Bürstwalze an der Bodendüse rotiert.

1. Bodendüse am Saugrohr anbringen.
2. Ein-/Aus-Schalter drücken, um das Gerät einzuschalten.
 - Das Gerät saugt im Eco-Modus.
 - Die LEDs am Akku leuchten.
 - Die LEDs an der Bodendüse beleuchten den Arbeitsbereich vor der Bodendüse.
3. Boden absaugen.
4. Ein-/Aus-Schalter drücken, um das Gerät auszuschalten.
5. Staubbehälter leeren und reinigen („Staubbehälter leeren“ auf Seite 12).

Im Middle- oder Power-Modus saugen

Im Middle-Modus saugt das Gerät mit mittlerer Leistung. Im Power-Modus saugt das Gerät mit höchster Leistung. Die Bürstwalze an der Bodendüse rotiert.

1. Bodendüse am Saugrohr anbringen.
2. Ein-/Aus-Schalter drücken, um das Gerät einzuschalten.
 - Das Gerät saugt im Eco-Modus.
 - Die LEDs am Akku leuchten.
 - Die LEDs an der Bodendüse beleuchten den Arbeitsbereich vor der Bodendüse.
3. Modus-Wahlschalter drücken, um Betriebsmodus zu wählen.
 - 1x um den Middle-Modus zu aktivieren.
 - 2x um den Power-Modus zu aktivieren.
 - 3x um erneut den Eco-Modus zu aktivieren.
4. Boden absaugen.
5. Ein-/Aus-Schalter drücken, um das Gerät auszuschalten.
6. Staubbehälter leeren und reinigen („Staubbehälter leeren“ auf Seite 12).

Mit 2-in-1 Tool oder Fugendüse saugen

TIPP: Das 2-in-1 Tool oder die Fugendüse können auch ohne Saugrohr benutzt werden, um z.B. Möbel abzusaugen.

1. 2-in-1 Tool oder Fugendüse am Saugrohr anbringen.
2. Ein-/Aus-Schalter drücken, um das Gerät einzuschalten.
 - Das Gerät saugt im Eco-Modus.
 - Die LEDs am Akku leuchten.
3. Bei Bedarf Modus-Wahlschalter wiederholt drücken, um einen anderen Betriebsmodus zu wählen.
 - 1x um den Middle-Modus zu aktivieren.
 - 2x um den Power-Modus zu aktivieren.
 - 3x um erneut den Eco-Modus zu aktivieren.
4. Untergrund absaugen.
5. Ein-/Aus-Schalter drücken, um das Gerät auszuschalten.
6. Staubbehälter leeren und reinigen („Staubbehälter und Zykloneneinheit reinigen“ auf Seite 13).

TIPP: Unabhängig vom Aufsatz beginnen die LEDs am Akku zu blinken, wenn die Akkuladung nachlässt. Das Gerät schaltet sich bei zu geringer Akkuladung automatisch ab. Laden Sie den Akku („Akku laden“ auf Seite 10).

5 Gerät reinigen und warten

Für zusätzliche Informationen zu allen Reinigungs- und Wartungstätigkeiten siehe

▷ *bebildeter Quick Start Guide.*

Gerät reinigen

1. Sicherstellen, dass das Gerät ausgeschaltet ist und das Gerät nicht lädt.
2. Gehäuse mit einem leicht angefeuchteten Tuch abwischen und anschließend trockenreiben.

TIPP: Zur Reinigung keine scharfen, scheuernden Reinigungsmittel oder harte Bürsten verwenden.

Staubbehälter leeren

Der Staubbehälter kann nur begrenzte Schmutzmengen aufnehmen. Den Staubbehälter daher nach jedem Reinigungsvorgang oder wenn der Staub die MAX-Markierung erreicht, leeren.

1. Sicherstellen, dass das Gerät ausgeschaltet ist und das Gerät nicht lädt.
2. Klappe an der Unterseite des Staubbehälters öffnen.
3. Staubbehälter in Mülleimer entleeren.
4. Klappe an der Unterseite des Staubbehälters wieder schließen.

Staubbehälter und Zykloneneinheit reinigen

Die Zykloneneinheit sollte gereinigt werden, wenn bei vollem Akku die Saugleistung nachlässt.

1. Sicherstellen, dass das Gerät ausgeschaltet ist und das Gerät nicht lädt.
2. Staubbehälter entriegeln und entnehmen. Staubbehälter leeren („Staubbehälter leeren“ auf Seite 12).
3. Zykloneneinheit aus dem Staubbehälter entnehmen und über einem Mülleimer ausklopfen, ggf. Schmutz mit einer weichen Bürste entfernen.
4. Schaumstoffring aus der Innenseite der Zykloneneinheit entnehmen.
5. Schaumstoffring unter fließendem Wasser reinigen und anschließend trocknen lassen.
6. Staubbehälter mit klarem Wasser ausspülen und anschließend trocknen lassen.
7. Anschließend Schaumstoffring und Zykloneneinheit zusammensetzen und in den Staubbehälter einsetzen.
8. Staubbehälter montieren und verriegeln.

Ausblasfilter reinigen

Der Ausblasfilter ist nicht waschbar. Der Ausblasfilter darf ausschließlich trocken durch Ausklopfen und vorsichtiges Bürsten gereinigt werden.

1. Ausblasfilter entriegeln und entnehmen.
 2. Ausblasfilter erst ausklopfen und dann mit einer weichen Bürste (z. B. der beiliegenden Möbelbürste) vorsichtig ausbürsten.
 3. Ausblasfilter wieder in Gerät einsetzen und andrücken, bis er hörbar einrastet.
- Sollte der Filter beschädigt oder verformt sein, den Filter durch einen neuen ersetzen („7 Ersatzteile/ Zubehör“ auf Seite 14).

Bürstwalze reinigen

Durch Verschmutzung kann sich die Bürstwalze möglicherweise nicht mehr frei drehen. Reinigen Sie die Bürstwalze regelmäßig. Für zusätzliche Informationen siehe ▷ *bebildeter Quick Start Guide* ▷ *Reinigen*.

1. Sicherstellen, dass das Gerät ausgeschaltet ist und das Gerät nicht lädt.
2. Bodendüse vom Saugrohr abziehen.
3. Arretierung der Bürste lösen.
4. Arretierung abnehmen.
5. Bürste entnehmen.
6. Bürste von Haaren und Schmutz befreien, ggf. vorsichtig eine Pinzette oder Schere benutzen.
7. Bürste wieder einsetzen und mit Arretierung verriegeln.

6 Gerät aufbewahren

- ▣ Gerät und Zubehör kühl, trocken und außerhalb der Reichweite von Kindern aufbewahren.
- ▣ Die zusätzlichen Aufsätze können an der Wandhalterung aufbewahrt werden.

7 Ersatzteile/Zubehör

Ersatzteile oder Zubehör können Sie bequem im Internet unter www.severin.de im Menü ▷ *Service* ▷ *Ersatzteil-Shop* bestellen.

Bestellnummer	Zubehör/Ersatzteil
9815-048	Schaumstoffring der Zykloneneinheit
1958-048	Bürstwalze
9818-048	Akku
9820-048	Netzteil
9816-048	Ausblasfilter

8 Probleme selbst beheben

Damit keine Probleme auftreten, ist es wichtig, den Staubbehälter regelmäßig zu leeren sowie bei dieser Gelegenheit die Filter zu kontrollieren und je nach Verschmutzung zu reinigen. Sollten Sie dennoch einmal Probleme mit dem Gerät haben, überprüfen Sie anhand der folgenden Tabelle, ob Sie das Problem selbst beheben können.

- ▣ Vor der Fehlersuche Gerät ausschalten und Netzstecker aus der Steckdose ziehen.

Problem	mögliche Ursache/Lösung
Gerät lässt sich nicht einschalten.	Akku ist nicht korrekt in das Gerät eingesetzt. Akku erneut in das Gerät einsetzen („9 Akku ausbauen/ersetzen“ auf Seite 15).
	Akku ist völlig leer. LEDs am Akku leuchten nicht mehr. Gerät ausschalten und Akku laden („Akku laden“ auf Seite 10).
Gerät lässt sich nicht laden (LEDs leuchten nicht).	Akku ist nicht korrekt in das Gerät eingesetzt. Netzteil trennen. Akku erneut in das Gerät einsetzen. Netzteil erneut anschließen („9 Akku ausbauen/ersetzen“ auf Seite 15).
	Netzteil ist nicht korrekt eingesteckt: Prüfen, ob Netzteiladapter und Netzteilstecker korrekt in ihren Buchsen sitzen („Akku laden“ auf Seite 10).

Problem	mögliche Ursache/Lösung
Akku ist voll, aber Gerät nimmt kaum Schmutz auf.	Staubbehälter muss geleert oder Zykloneneinheit muss gereinigt werden („Staubbehälter leeren“ auf Seite 12, „Staubbehälter und Zykloneneinheit reinigen“ auf Seite 13).
Betriebsdauer verkürzt sich zunehmend.	Bürstwalze ist verschmutzt und muss gereinigt werden („Bürstwalze reinigen“ auf Seite 13). Zykloneneinheit ist verschmutzt und muss gereinigt werden („Staubbehälter und Zykloneneinheit reinigen“ auf Seite 13).
Bürstwalze dreht sich langsam oder unregelmäßig.	Bürstwalze ist verschmutzt und muss gereinigt werden („Bürstwalze reinigen“ auf Seite 13).

Wenn Ihnen diese Tabelle nicht weiterhilft, wenden Sie sich an unseren Kundendienst. Die Kontaktdaten finden Sie im Anhang dieser Gebrauchsanleitung oder auf www.severin.de.

9 Akku ausbauen/ersetzen

- Vor Arbeiten am Akku Gerät ausschalten und Netzstecker aus der Steckdose ziehen.
- 1. Arretierungen des Akkus zusammendrücken.
- 2. Akku aus dem Akkufach ziehen.
- 3. Akku ggf. durch einen neuen Akku ersetzen („7 Ersatzteile/Zubehör“ auf Seite 14) und diesen in das Akkufach einsetzen.
- 4. Akkufach schließen.
 - Nur mit einem funktionstüchtigen Akku ist das Gerät wieder einsatzbereit.
 - Falls kein funktionstüchtiger Akku eingesetzt wurde, Gerät nicht in Betrieb nehmen.

10 Entsorgen



Geräte und Akkus, die mit diesem Symbol gekennzeichnet sind, müssen getrennt vom Hausmüll entsorgt werden. Diese Geräte und Akkus enthalten wertvolle Rohstoffe, die wiederverwertet werden können. Eine ordnungsgemäße Entsorgung schützt die Umwelt und die Gesundheit Ihrer Mitmenschen. Gerät und den ausgebauten Akku separat zur Entsorgung an die entsprechenden Sammelstellen geben. Ihre Gemeindeverwaltung oder Ihr Fachhändler gibt Auskunft zur ordnungsgemäßen Entsorgung.

11 Garantie

Von den nachfolgenden Garantiebedingungen bleiben die gesetzlichen Gewährleistungsrechte gegenüber dem Verkäufer und eventuelle Verkäufelgarantien unberührt.

Sollte eine Reparatur erforderlich werden, setzen Sie sich telefonisch oder per E-Mail mit unserem Kundendienst in Verbindung. Die Kontaktdaten finden Sie im Anhang dieser Gebrauchsanleitung.

Wenden Sie sich im Garantiefall alternativ auch direkt an den Händler.

Zusätzlich gewährt SEVERIN eine Herstellergarantie von zwei Jahren ab Kaufdatum. In diesem Zeitraum beseitigen wir kostenlos alle Mängel, die nachweislich auf Material- oder Fertigungsfehlern beruhen und die Funktion wesentlich beeinträchtigen. Weitere Ansprüche sind ausgeschlossen.

Von der Garantie ausgenommen sind: Schäden, die auf Nichtbeachtung der Gebrauchsanleitung, unsachgemäße Behandlung oder normalen Verschleiß zurückzuführen sind, ebenso leicht zerbrechliche Teile wie z. B. Glas, Kunststoff oder Glühlampen. Die Garantie erlischt bei Eingriff nicht von SEVERIN autorisierter Stellen. Wenn Ihnen diese Tabelle nicht weiterhilft, wenden Sie sich an unseren Kundendienst. Die Kontaktdaten finden Sie im Anhang dieser Gebrauchsanleitung oder auf www.severin.de.

Thank you!

Dear Customers,

We hope you will enjoy your high-quality SEVERIN product and thank you for placing your trust in us.

About this instruction manual

This instruction manual includes important tips for your safety and the use of the appliance. Failure to observe the instruction manual can result in personal injuries or damage to the appliance. Keep the instruction manual in a safe place. When passing the appliance on to a third party, also include the instruction manual. Read the instruction manual completely before initial use of the appliance.

Illustrated Quick Start Guide included

This instruction manual comes with an *Quick Start Guide* that provides you with additional tips for the use and care of the appliance.

If needed, this instruction manual and the *Quick Start Guide* can be downloaded online free of charge at www.severin.de.

Contents

1	<i>Technical data</i>	20
2	<i>Safety instructions</i>	21
3	<i>Installing and charging the appliance</i>	26
4	<i>Vacuum cleaning</i>	27
5	<i>Cleaning and maintaining the appliance</i>	28
6	<i>Storing the appliance</i>	30
7	<i>Spare parts/accessories</i>	30
8	<i>Troubleshooting by yourself</i>	30
9	<i>Removing/replacing the rechargeable battery</i>	32
10	<i>Disposal</i>	32
11	<i>Warranty</i>	32

1 Technical data

Item number:	HV 7168
Lithium-ion battery:	25.2 V / 2,500 mAh
Mains adapter:	30 V DC / 0.8 A 24 W
Power:	400 W
Dust capacity:	400 ml
Suction power:	23 kPa
Runtime:	approx. 10 min (Power mode) / approx. 30 min (Middle mode) / approx. 60 min (Eco mode)

Marking on the appliance:



The appliance complies with all EU directives that are binding for CE certification.



The appliance and its rechargeable battery must be disposed of separately from household waste at a proper disposal site.

Scope of delivery

- Vacuum cleaner
- Mains adapter
- Wall mount including fastening material
- Floor nozzle with rotating brush roller
- 2-in-1 tool
- Crevice nozzle

2 Safety instructions

Certain groups of persons

- ▣ This appliance may only be operated by children over the age of 8 and by persons with reduced physical, sensory or mental capacities or a lack of experience and/or knowledge if they are supervised or have been instructed about the safe use of the appliance and are aware of the dangers associated with its use.
- ▣ Children are not allowed to play with the appliance or stand or sit on it. Cleaning and user maintenance may not be performed by children without supervision.
- ▣ Children under the age of 8 must be kept away from the appliance and the mains adapter.
- ▣ The packaging material must not be used for play purposes. There is a risk of suffocation.

Connecting the appliance safely

The appliance is charged with electrical current. Thus, there is a risk of electric shock.

Therefore:

- ▣ Check the appliance and mains adapter for possible damage before use. Never operate a defective appliance or an appliance with a defective mains adapter.
- ▣ Only connect the mains adapter to sockets which match the specifications on the mains adapter type plate.

- Never attempt to repair the appliance or its mains adapter yourself. To prevent hazards, repairs to the appliance and the mains adapter may only be made by our customer service. Arrange repair of a defective appliance with a specialist dealer or contact SEVERIN customer service (see contact information in appendix to this instruction manual or at www.severin.de).
- Do not immerse the appliance or mains adapter in water or other liquids, or treat with liquids. Keep the appliance and the mains adapter away from rain and wet conditions. Do not operate the appliance and mains adapter outdoors or in rooms with high humidity.
- Do not handle the appliance or mains adapter with wet hands. When unplugging the mains adapter from the socket, always pull directly on the plug.
- Make sure that the cable of the mains adapter is not kinked, pinched or run over and that it does not come in contact with sources of heat, humidity and sharp edges. Make sure that the cable of the mains adapter does not become a trip hazard.
- Before cleaning or servicing the appliance and before changing accessories, switch off the appliance and make sure that the mains adapter is not connected.

Safety when handling rechargeable batteries

If rechargeable batteries are handled improperly, there is a risk of injury and explosion.

- Never replace the rechargeable battery with other rechargeable batteries or other non-rechargeable batteries. Only use identical rechargeable batteries. Never short-circuit rechargeable batteries, i.e. never touch both poles at the same time, especially not with objects that conduct electricity. Store rechargeable batteries so that they cannot be short-circuited by other rechargeable batteries or metal objects during storage.
- To charge the rechargeable battery, only use the mains adapter included in the delivery. Never charge the rechargeable battery with another mains adapter. Only use the mains adapter included in the delivery to charge the rechargeable battery of this appliance.
- At the end of its life span, remove the rechargeable battery as described. Then take the rechargeable battery to an appropriate collection point nearby without delay, thus ensuring safe and environmentally-appropriate disposal. Never dispose of the rechargeable battery in household waste.
- Before removing the rechargeable battery, make sure that the mains adapter is unplugged from the socket.
- Never take the rechargeable battery apart, expose it to high temperatures or throw it onto fires.
- In case of improper handling, liquid can escape from the rechargeable battery. Do not use the rechargeable battery if it is damaged or if it is leaking liquid.
 - If liquid has escaped, avoid contact with the liquid.
 - In case of contact with the liquid, rinse it off immediately with copious amounts of water. In case of after effects (irrespective of type), consult a doctor.

Rotating brush roller

The appliance contains a powered brush roller. This can cause injuries. Therefore, note the following:

- Before cleaning or maintaining the appliance, make sure that the appliance is switched off and is not on charge.
- Ensure that parts of your body can never get under the brush roller.
- Do not vacuum near cables, wires and long fringes. On the one hand, there is a danger that the cable's insulation will be damaged. On the other hand, these objects can get caught in the brush roller and thereby damage the appliance.

LED lighting

LEDs are installed in the floor nozzle. These illuminate the work area in front of the floor nozzle.

- Do not look into the LEDs during operation.
- It is not possible to exchange the LEDs.

Intended use

The appliance must only be used domestically.

The appliance may only be used for cleaning on level, normally-soiled surfaces, short-pile carpets or upholstery that can withstand exposure to the rotating brush without sustaining damage.

Any other use is deemed improper and is forbidden.

In order to prevent injuries, fires and damage, the appliance must not be used to vacuum:

- ▣ People, animals and plants. Always keep appliance away from all body parts, hair and clothing. Do not vacuum near the head.
- ▣ Glowing, burning or smouldering particles (such as ash, coal, charcoal, cigarettes, matches).
- ▣ Explosive or highly flammable substances or toners.
- ▣ Water and other liquids, e.g. wet carpet cleaning agents.
- ▣ Sharp objects, such as glass splinters, nails or construction waste.

The following is also forbidden:

- ▣ Independent alteration or repair of the appliance or its mains adapter.
- ▣ Inserting objects into the appliance's openings. The specially provided accessories are the exception to this rule.
- ▣ Use, storage or charging outdoors.

If the appliance is defective

- ▣ Have a defective appliance repaired by a specialist dealer or customer service (see contact information in the appendix to this instruction manual or at www.severin.de).

3 Installing and charging the appliance

For additional installation tips, see ▷ *Quick Start Guide* ▷ *Installation*.

Installing the wall mount

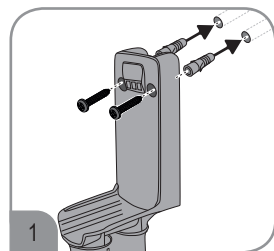

1. Select an attachment location within drilling range of a socket.
 2. Hold the wall mount to the wall, aligned in a vertical position.
 3. Mark the drilled holes with a pencil.
 4. Drill the holes (approximately 8 mm Ø).
 5. Insert the dowels included in the delivery into the holes.
6. Fasten the wall mount using the screws included in the delivery.

Charging the rechargeable battery

The rechargeable battery needs to be charged before first use. It is best to charge the rechargeable battery before each use, especially after the appliance has not been used for a while. This increases the service life of the rechargeable battery and ensures the longest possible cleaning cycles.

1. Plug the connector for the mains adapter included in the delivery into the connection socket on the rechargeable battery.
2. Connect the mains adapter included in the delivery to a socket.
 - The LEDs on the rechargeable battery start to flash. The charging process starts. The more the LEDs flash, the more advanced the charging process is.
 - The LEDs go out once the rechargeable battery is fully charged. The charging process takes around 3 hours when the rechargeable battery is empty.
3. Disconnect the mains adapter from the socket.
4. Disconnect the mains adapter's connector from the connection socket on the appliance.

TIP: The operating time with a fully charged rechargeable battery is approx. 10 minutes (in Power mode), approx. 30 minutes (in Middle mode) or approx. 60 minutes (in Eco mode).

For further information, see also ▷ *illustrated Quick Start Guide*.

4 Vacuum cleaning

For further tips, see ▷ *Quick Start Guide* ▷ *Operation*.

Vacuuming with the floor nozzle

TIP: The floor nozzle can also be used without the suction tube in order to vacuum furniture, for instance. In this regard, make sure that the surface can withstand the load of the brush roller without sustaining damage.

Vacuuming in Eco mode

The appliance vacuums at the lowest power in Eco mode. The appliance consumes less energy and the operating time of the rechargeable battery is extended. The brush roller on the floor nozzle rotates.

1. Attach the floor nozzle to the suction tube.
2. Press the On/off switch to switch on the appliance.
 - The appliance vacuums in Eco mode.
 - The LEDs on the rechargeable battery light up.
 - The LEDs on the floor nozzle illuminate the work area in front of the floor nozzle.
3. Vacuum the floor.
4. Press the On/off switch to switch off the appliance.
5. Empty and clean the dust container ("Emptying the dust container" on page 28).

Vacuuming in Middle or Power mode

The appliance vacuums at medium power in Middle mode. The appliance vacuums at full power in Power mode. The brush roller on the floor nozzle rotates.

1. Attach the floor nozzle to the suction tube.
2. Press the On/off switch to switch on the appliance.
 - The appliance vacuums in Eco mode.
 - The LEDs on the rechargeable battery light up.
 - The LEDs on the floor nozzle illuminate the work area in front of the floor nozzle.
3. Press the mode selector switch to select the operating mode.
 - Press 1x to activate Middle mode.
 - Press 2x to activate Power mode.
 - Press 3x to activate Eco mode again.
4. Vacuum the floor.
5. Press the On/off switch to switch off the appliance.
6. Empty and clean the dust container ("Emptying the dust container" on page 28).

Vacuuming with the 2-in-1 tool or crevice nozzle

TIP: The 2-in-1 tool or the crevice nozzle can also be used without the suction tube in order to vacuum furniture, for instance.

1. Attach the 2-in-1 tool or crevice nozzle to the suction tube.
2. Press the On/off switch to switch on the appliance.
 - The appliance vacuums in Eco mode.
 - The LEDs on the rechargeable battery light up.
3. If necessary, press the mode selector switch again to select a different operating mode.
 - Press 1x to activate Middle mode.
 - Press 2x to activate Power mode.
 - Press 3x to activate Eco mode again.
4. Vacuum the floor.
5. Press the On/off switch to switch off the appliance.
6. Empty and clean the dust container (“Cleaning the dust container and cyclone unit” on page 29).

TIP: The LEDs start to flash independently of the attachment when the battery charge is running low. The appliance switches off automatically when the battery charge is too low. Charge the rechargeable battery (“Charging the rechargeable battery” on page 26).

5 Cleaning and maintaining the appliance

For additional information on all cleaning and maintenance tasks, see

▷ *illustrated Quick Start Guide.*

Cleaning the appliance

1. Make sure that the appliance is switched off and is not on charge.
2. Wipe the housing with a slightly damp cloth and then rub it dry.

TIP: Do not use any sharp, abrasive cleaning agents or hard brushes for cleaning.

Emptying the dust container

The dust container can only hold a limited quantity of dirt. For this reason, empty the dust container after each cleaning procedure or if the dust reaches the MAX mark.

1. Make sure that the appliance is switched off and is not on charge.
2. Open the flap on the underside of the dust container.
3. Empty the dust container into a waste bin.
4. Close the flap on the underside of the dust container again.

Cleaning the dust container and cyclone unit

The cyclone unit should be cleaned if the suction power decreases when the rechargeable battery is fully charged.

1. Make sure that the appliance is switched off and is not on charge.
2. Unlock and remove the dust container. Empty the dust container ("Emptying the dust container" on page 28).
3. Remove the cyclone unit from the dust container and knock it out over a waste bin and remove any dirt with a soft brush as necessary.
4. Remove the foam ring from inside the cyclone unit.
5. Clean the foam ring under running water and then leave it to dry.
6. Rinse out the dust container with clear water and then let it dry.
7. Next, put the foam ring and cyclone unit together and insert in the dust container.
8. Install and secure the dust container.

Cleaning the exhaust filter

The exhaust filter cannot be washed. The exhaust filter may only be cleaned when it is dry. To clean it, knock it out and brush it carefully.

1. Unlock and remove the exhaust filter.
 2. First knock out the exhaust filter and then brush it carefully with a soft brush (e.g. with the furniture brush provided).
 3. Reinsert the exhaust filter in the device and press on it until it audibly locks in place.
- If the filter is damaged or deformed, replace the filter with a new one ("7 Spare parts/accessories" on page 30).

Cleaning the brush roller

Soiling may prevent the brush roller from rotating freely. Clean the brush roller regularly. For additional information, see ▷ *illustrated Quick Start Guide* ▷ *Cleaning*.

1. Make sure that the appliance is switched off and is not on charge.
2. Disconnect the floor nozzle from the suction tube.
3. Unfasten the stop catch for the brush.
4. Remove the stop catch.
5. Remove the brush.
6. Remove any hairs and dirt from the brush; if necessary, use tweezers or scissors and do so carefully.
7. Re-insert the brush and secure it with the stop catch.

6 Storing the appliance

- Store the appliance and accessories in a cool, dry place out of the reach of children.
- The additional attachments can also be stored on the wall mount.

7 Spare parts/accessories

You can easily order spare parts or accessories online at www.severin.de in the ▷ *Service* ▷ *Spare Parts Shop* menu.

Order number	Accessories/spare part
9815-048	Foam ring of the cyclone unit
1958-048	Brush roller
9818-048	Rechargeable battery
9820-048	Mains adapter
9816-048	Exhaust filter

8 Troubleshooting by yourself

To ensure that you do not encounter any problems, it is important to empty the dust container regularly and take this opportunity to check the filters and clean them if they are dirty. However, if you do encounter any problems with the appliance, use the following table to determine whether you can solve the problem yourself.

- Before troubleshooting, switch off the appliance and disconnect the power plug from the socket.

Problem	Possible cause/solution
Appliance cannot be switched on.	The rechargeable battery has not been inserted correctly. Reinsert the rechargeable battery into the appliance ("9 Removing/replacing the rechargeable battery" on page 32).
	The rechargeable battery is completely discharged. The LEDs on the rechargeable battery are no longer illuminated. Switch off the appliance and charge the rechargeable battery ("Charging the rechargeable battery" on page 26).

Problem	Possible cause/solution
Appliance cannot be charged (LEDs do not light up).	The rechargeable battery has not been inserted correctly. Disconnect the mains adapter. Reinsert the rechargeable battery into the appliance. Connect the mains adapter again ("9 Removing/replacing the rechargeable battery" on page 32).
	The mains adapter is not plugged in correctly: Check whether the mains adapter's connector and the mains adapter are connected firmly to their sockets ("Charging the rechargeable battery" on page 26).
The rechargeable battery is fully charged but the appliance is hardly picking up any dirt.	The dust container needs to be emptied or the cyclone unit needs to be cleaned ("Emptying the dust container" on page 28, "Cleaning the dust container and cyclone unit" on page 29).
Operating duration is becoming ever shorter.	The brush roller is soiled and needs to be cleaned ("Cleaning the brush roller" on page 29). The cyclone unit is soiled and needs to be cleaned ("Cleaning the dust container and cyclone unit" on page 29).
The brush roller rotates slowly or irregularly.	The brush roller is soiled and needs to be cleaned ("Cleaning the brush roller" on page 29).

If this table does not help, please contact our customer service. The contact information can be found in the appendix to this instruction manual or at www.severin.de.

9 Removing/replacing the rechargeable battery

- Before any tasks involving the rechargeable battery, switch off the appliance and disconnect the power plug from the socket.
- 1. Push the rechargeable battery stop catches together.
- 2. Remove the rechargeable battery from the rechargeable battery compartment.
- 3. If necessary, replace the rechargeable battery with a new one ("7 Spare parts/accessories" on page 30) and insert it in the rechargeable battery compartment.
- 4. Close the rechargeable battery compartment.
 - The appliance is only ready to be used again if a functional rechargeable battery is in place.
 - If no functional rechargeable battery has been inserted, do not operate the appliance.

10 Disposal



Appliances and rechargeable batteries that are marked with this symbol must be disposed of separately from household waste. These appliances and rechargeable batteries contain valuable raw materials that can be recycled. Proper disposal protects the environment and the health of your fellow human beings. Return the appliance and the rechargeable battery separately, after removing the rechargeable battery, to the appropriate collection points for disposal. Your local authorities or dealer can provide information about proper disposal.

11 Warranty

The legal warranty rights with respect to the seller and any seller warranties are unaffected by the following warranty conditions.

If repair should be necessary, contact our customer service via telephone or e-mail. The contact information can be found in the appendix to this instruction manual.

In case of a warranty claim, you can also contact the dealer directly.

In addition, SEVERIN grants a manufacturer's warranty of two years from the date of purchase. During this period, we will eliminate all defects caused by material or production faults that significantly compromise the function free of charge. Other claims are excluded.

Excepted from the warranty are: Damage that is due to non-observance of the instruction manual, improper handling or normal wear; also easily-breakable parts such as glass, plastic or light bulbs. If the appliance is tampered with by persons not authorised by SEVERIN, this will render the warranty null and void. If this table does not help, please contact our customer service. The contact information can be found in the appendix to this instruction manual or at www.severin.de.

Remerciements

Chère cliente, cher client,

nous espérons que ce produit de qualité, fabriqué par les soins de la maison SEVERIN, vous donnera pleine et entière satisfaction et nous vous remercions de votre confiance.

Au sujet de cette notice d'utilisation

Cette notice contient des informations importantes pour votre sécurité et pour l'utilisation optimale de l'appareil. En cas de non-respect cette notice d'utilisation, des personnes peuvent être blessées ou l'appareil endommagé. Conservez précieusement cette notice d'utilisation. Faites-la également suivre en cas de cession de l'appareil à un tiers. Lisez l'intégralité de la notice avant la première utilisation.

Prise en main rapide

Vous trouverez joint à cette notice la *Prise en main rapide*. Ce document contient des conseils supplémentaires pour l'entretien et l'utilisation de votre appareil.

Il est aussi possible de télécharger gratuitement cette notice d'utilisation et la *Prise en main rapide* à l'adresse www.severin.com.

Sommaire

1	<i>Caractéristiques techniques</i>	36
2	<i>Consignes de sécurité</i>	37
3	<i>Montage et chargement de l'appareil</i>	42
4	<i>Utilisation de l'aspirateur</i>	43
5	<i>Nettoyage et entretien de l'appareil</i>	44
6	<i>Rangement de l'appareil</i>	46
7	<i>Pièces de rechange/accessoires</i>	46
8	<i>Résolution des pannes par l'utilisateur</i>	46
9	<i>Démontage/remplacement de la batterie</i>	47
10	<i>Élimination</i>	47
11	<i>Garantie</i>	48

1 Caractéristiques techniques

Numéro de référence :	HV 7168
Batterie aux ions lithium :	25,2 V/2 500 mAh
Bloc d'alimentation :	30 V CC/ 0,8 A 24 W
Puissance :	400 W
Volume poussière :	400 ml
Puissance d'aspiration :	23 kPa
Autonomie :	Env. 10 min (mode Power)/ env. 30 min (mode Middle)/ env. 60 min (mode Eco)

Symboles sur l'appareil :



Cet appareil est conforme aux directives de l'UE, obligatoires pour le sigle CE.



L'appareil et sa batterie ne doivent pas être mis au rebut avec les ordures ménagères, ils doivent être éliminés de manière réglementée.

Contenu de l'emballage

- Aspirateur
- Bloc d'alimentation
- Fixation murale avec matériel de fixation
- Brosse combinée avec brosse cylindrique
- Outil 2 en 1
- Embout long

2 Consignes de sécurité

Groupes de personnes cibles

- Les enfants âgés de 8 ans et plus ainsi que les personnes ayant des déficiences physiques, sensorielles ou mentales ou un manque d'expérience ou de connaissances peuvent utiliser ce produit à condition d'être sous surveillance ou d'avoir reçu des instructions concernant l'utilisation de l'appareil en toute sécurité et de comprendre les dangers qui en résultent.
- Il est interdit aux enfants de jouer avec l'appareil, ainsi que de monter ou de s'asseoir dessus. Le nettoyage et l'entretien de l'appareil ne doivent pas être exécutés par des enfants sauf s'ils ont plus de 8 ans et sont sous surveillance.
- Les enfants de moins de 8 ans ne doivent pas s'approcher de l'appareil, ni du bloc d'alimentation.
- Ne pas jouer avec le matériel d'emballage. Il existe un risque d'asphyxie.

Branchement de l'appareil en toute sécurité

L'appareil est chargé par du courant électrique, il existe donc un risque d'électrocution.

Par conséquent :

- Vérifiez avant usage que l'appareil et le cordon électrique sont exempts de défauts. Ne mettez jamais en marche un appareil défectueux ou dont le bloc d'alimentation est défectueux.
- Branchez le bloc d'alimentation uniquement sur des prises de courant dont les caractéristiques correspondent aux indications de la plaque signalétique du bloc d'alimentation.

- N'essayez jamais de pratiquer vous-même des réparations sur l'appareil ou sur le bloc d'alimentation. Pour éviter tout risque, les réparations doivent être effectuées exclusivement par notre SAV. Amenez l'appareil défectueux dans un magasin spécialisé ou contactez le SAV de SEVERIN (coordonnées dans l'annexe de cette notice ou à l'adresse www.severin.de).
- N'immergez jamais l'appareil ou le bloc d'alimentation dans l'eau ou dans d'autres liquides, et n'effectuez jamais un traitement avec des liquides. Gardez l'appareil et le bloc d'alimentation à l'abri de la pluie et de l'humidité. N'utilisez pas l'appareil et le bloc d'alimentation en plein air ni dans des pièces très humides.
- Ne touchez pas l'appareil et le bloc d'alimentation avec des mains humides. Pour débrancher le bloc d'alimentation de la prise, saisissez-le toujours par la fiche.
- Veillez à ce que le câble du bloc d'alimentation ne soit ni vrillé, ni coincé, ni écrasé. Empêchez tout contact avec des sources de chaleur, d'humidité ou avec des objets tranchants. Veillez à ne pas laisser le câble du bloc d'alimentation dans le passage pour éviter tout risque de trébucher.
- Avant le nettoyage ou l'entretien de l'appareil, ainsi qu'avant de remplacer un accessoire, éteignez l'appareil et assurez-vous que le bloc d'alimentation n'est pas branché.

Sécurité lors de l'utilisation des batteries

Un maniement incorrect des batteries constitue un risque de blessure ou d'explosion.

- Ne remplacez jamais la batterie par une autre batterie ou d'autres piles. N'utilisez que des batteries identiques. Ne court-circuitez jamais la batterie, c'est-à-dire ne touchez pas les deux pôles en même temps, en particulier avec des objets conducteurs. Stockez la batterie de façon à ce qu'elle ne puisse pas être court-circuitée accidentellement par d'autres batteries ou objets métalliques.
- Utilisez uniquement le bloc d'alimentation fourni pour la recharge de la batterie. Ne chargez jamais la batterie avec un bloc d'alimentation différent. De même, n'utilisez pas le bloc d'alimentation fourni pour recharger autre chose que la batterie.
- À l'issue de sa durée de vie, démontez la batterie en vous conformant aux descriptions. Ensuite, apportez immédiatement la batterie à un point de collecte proche pour garantir son élimination conforme et respectueuse de l'environnement. Ne jetez jamais la batterie dans les déchets ménagers !
- Avant le démontage de l'accumulateur, vérifiez que le bloc d'alimentation est débranché au niveau de la prise.
- Ne retirez jamais la batterie et ne l'exposez pas à des températures élevées, et ne la jetez pas au feu.
- En cas de maniement incorrect, du liquide peut fuir de la batterie. N'utilisez pas la batterie si elle est endommagée ou si du liquide s'en échappe.
 - Évitez tout contact avec le liquide qui s'écoule d'une batterie.
 - Si cela se produit malgré tout, rincez abondamment à l'eau courante la partie concernée. En cas d'apparition de symptômes (quels qu'ils soient), consultez un médecin.

Brosse cylindrique rotative

L'appareil est équipé d'une brosse cylindrique motorisée. Celle-ci est susceptible de provoquer des blessures. Par conséquent, respectez les consignes suivantes :

- Avant le nettoyage et l'entretien de l'appareil, assurez-vous que l'appareil est éteint et qu'il n'est pas en charge.
- Veillez à ce qu'à aucun moment des parties du corps ne puissent passer sous la brosse cylindrique.
- Ne passez pas l'aspirateur à proximité de câbles, de conduites ou de longues franges. D'une part, vous risqueriez d'endommager l'isolation des câbles. D'autre part, ces objets pourraient s'emmêler dans la brosse cylindrique et endommager l'appareil.

Éclairage LED

Des LED sont montées sur la brosse combinée pour éclairer la zone de travail devant la brosse combinée.

- Ne regardez pas directement les LED pendant l'utilisation.
- Il n'est pas possible de remplacer les LED.

Utilisation conforme

L'utilisation de cet appareil n'est autorisée que pour un usage domestique.

L'appareil ne doit être utilisé que pour le nettoyage de surfaces lisses et normalement sales, de tapis à poils ras ou de textiles d'ameublement pouvant supporter sans dommages la contrainte exercée par la brosse rotative.

Toute autre utilisation est considérée comme non conforme et est interdite.

Pour éviter tout risque de blessure, de feu et de dégâts matériels, l'appareil ne doit pas être utilisé pour nettoyer les éléments suivants :

- Personnes, animaux et plantes. Tenez en permanence l'appareil éloigné de toute partie du corps, ainsi que des cheveux et des vêtements. N'utilisez pas l'appareil à proximité du visage de personnes.
- Particules incandescentes, non éteintes (p. ex. : cendres, braises, charbon de bois, cigarettes, allumettes).
- Matières explosives ou facilement inflammables, toner.
- Eau et autres liquides, p. ex. produits de nettoyage humides pour tapis et moquettes.
- Objets pointus tels que du verre cassé, des clous ou des gravats.

Sont également interdits :

- Transformation ou réparation de l'appareil ou de son bloc d'alimentation par l'utilisateur.
- Introduction d'objets dans les ouvertures de l'appareil. Sauf pour les accessoires prévus à cet effet.
- Utilisation, stockage ou recharge en extérieur.

Si l'appareil est défectueux

- Amenez l'appareil défectueux dans un magasin spécialisé ou au SAV (coordonnées dans l'annexe de cette notice ou à www.severin.de).

3 Montage et chargement de l'appareil

Pour d'autres conseils relatifs au montage, référez-vous à ▷ *Prise en main rapide* ▷ *Montage*.

Montage de la fixation murale

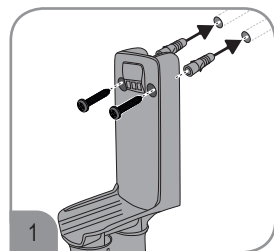

1. Recherchez un emplacement à proximité d'une prise de courant pour l'installation.
2. Maintenez la fixation murale à la verticale sur le mur.
3. Tracez les trous avec un crayon.
4. Percez les trous (env. 8 mm de Ø).
5. Insérez les chevilles fournies dans les trous.
6. Fixez la fixation murale avec les vis fournies.

Chargement de la batterie

Avant la première utilisation, la batterie doit être chargée. Le mieux est de recharger la batterie avant chaque utilisation, notamment après une période d'arrêt prolongée. Cela permet d'augmenter la durée de vie de la batterie et de garantir des cycles de nettoyage aussi longs que possible.

1. Enfichez l'adaptateur du bloc d'alimentation fourni dans la prise femelle sur la batterie.
2. Raccordez le bloc d'alimentation fourni à la prise de courant.
 - Les LED de la batterie commencent à clignoter. L'opération de chargement débute. Plus il y a de LED qui clignotent, plus la procédure de chargement est avancée.
 - Les LED s'éteignent lorsque la batterie est complètement chargée. La recharge de la batterie vide dure env. 3 heures.
3. Débranchez le bloc d'alimentation.
4. Débranchez l'adaptateur du bloc d'alimentation de la prise de l'appareil.

CONSEIL : lorsque la batterie est chargée complètement, l'autonomie est d'env. 10 minutes (en mode Power), 30 minutes (en mode Middle) ou 60 minutes (en mode Eco).

Pour plus d'informations, référez-vous également au ▷ *document illustré Prise en main rapide*.

4 Utilisation de l'aspirateur

Pour d'autres conseils, référez-vous à ▷ *Prise en main rapide* ▷ *Utilisation*.

Passage de l'aspirateur avec la brosse combinée

CONSEIL : il est aussi possible d'utiliser la brosse combinée sans le tube d'aspiration, p. ex. pour passer l'aspirateur sur les meubles. Assurez-vous alors que la surface n'est pas endommagée par la contrainte exercée par la brosse cylindrique.

Passage de l'aspirateur en mode Eco

En mode Eco, l'appareil aspire à la puissance la plus basse. L'appareil consomme moins d'énergie et l'autonomie de la batterie est plus élevée. La brosse cylindrique sur la brosse combinée tourne.

1. Mettez la brosse combinée sur le tube d'aspiration.
2. Appuyez sur l'interrupteur Marche/Arrêt pour mettre l'appareil en marche.
 - L'appareil aspire en mode Eco.
 - Les LED sur la batterie sont allumées.
 - Les LED sur la brosse combinée éclairent la zone de travail devant la brosse combinée.
3. Passez l'aspirateur sur le sol.
4. Appuyez sur l'interrupteur Marche/Arrêt pour arrêter l'appareil.
5. Videz et nettoyez le bac à poussière (« Vidage du bac à poussière » page 44).

Passage de l'aspirateur en mode Middle ou Power

En mode Middle, l'appareil aspire à une puissance intermédiaire. En mode Power, l'appareil aspire à la puissance maximale. La brosse cylindrique sur la brosse combinée tourne.

1. Mettez la brosse combinée sur le tube d'aspiration.
2. Appuyez sur l'interrupteur Marche/Arrêt pour mettre l'appareil en marche.
 - L'appareil aspire en mode Eco.
 - Les LED sur la batterie sont allumées.
 - Les LED sur la brosse combinée éclairent la zone de travail devant la brosse combinée.
3. Appuyez sur l'interrupteur de sélection de mode pour sélectionner un mode de fonctionnement.
 - 1 fois pour activer le mode Middle.
 - 2 fois pour activer le mode Power.
 - 3 fois pour activer le mode Eco.
4. Passez l'aspirateur sur le sol.
5. Appuyez sur l'interrupteur Marche/Arrêt pour arrêter l'appareil.
6. Videz et nettoyez le bac à poussière (« Vidage du bac à poussière » page 44).

Passage de l'aspirateur avec l'outil 2 en 1 ou l'embout long

CONSEIL : l'outil 2 en 1 ou l'embout long peuvent aussi être utilisés sans le tube d'aspiration, p. ex. pour passer l'aspirateur sur les meubles.

1. Mettez l'outil 2 en 1 ou l'embout long sur le tube d'aspiration.
2. Appuyez sur l'interrupteur Marche/Arrêt pour mettre l'appareil en marche.
 - L'appareil aspire en mode Eco.
 - Les LED sur la batterie sont allumées.
3. Si nécessaire, appuyez sur l'interrupteur de sélection de mode pour sélectionner un autre mode de fonctionnement.
 - 1 fois pour activer le mode Middle.
 - 2 fois pour activer le mode Power.
 - 3 fois pour activer le mode Eco.
4. Passez l'aspirateur sur le sol.
5. Appuyez sur l'interrupteur Marche/Arrêt pour arrêter l'appareil.
6. Videz et nettoyez le bac à poussière (« Nettoyage du bac à poussière et de l'unité cyclonique » page 45).

CONSEIL : indépendamment de l'accessoire utilisé, les LED sur la batterie commencent à clignoter quand la capacité de la batterie baisse. L'appareil s'arrête automatiquement quand la capacité de la batterie est insuffisante. Chargez la batterie (« Chargement de la batterie » page 42).

5 Nettoyage et entretien de l'appareil

Pour de plus amples informations sur toutes les activités de nettoyage et d'entretien, reportez-vous au  document illustré *Prise en main rapide*.

Nettoyage de l'appareil

1. Assurez-vous que l'appareil est éteint et qu'il n'est pas en charge.
2. Essayez avec un chiffon légèrement humide le corps de l'appareil, puis séchez-le en frottant.

CONSEIL : n'utilisez pas de détergent agressif ou abrasif ni de brosses dures pour le nettoyage.

Vidage du bac à poussière

La quantité de poussières que le bac peut collecter est limitée. Videz par conséquent le réservoir à poussière après chaque nettoyage ou quand la poussière a atteint le repère MAX.

1. Assurez-vous que l'appareil est éteint et qu'il n'est pas en charge.
2. Ouvrez la trappe en dessous du bac à poussière.
3. Videz le bac à poussière dans une poubelle.
4. Refermez la trappe en dessous du bac à poussière.

Nettoyage du bac à poussière et de l'unité cyclonique

L'unité cyclonique doit être nettoyée quand la capacité d'aspiration diminue alors que la batterie est pleine.

1. Assurez-vous que l'appareil est éteint et qu'il n'est pas en charge.
2. Déverrouillez et retirez le bac à poussière. Videz le bac à poussière (« Vidage du bac à poussière » page 44).
3. Retirez l'unité cyclonique du bac à poussière et tapotez-la au-dessus d'une poubelle, éliminez au besoin l'encrassement avec une brosse douce.
4. Enlevez la bague en mousse de l'intérieur de l'unité cyclonique.
5. Nettoyez la bague en mousse à l'eau courante, et faites-la ensuite sécher.
6. Rincez le bac à poussière à l'eau claire, et faites-le ensuite sécher.
7. Assemblez ensuite la bague en mousse et l'unité cyclonique et placez-les dans le bac à poussière.
8. Montez et verrouillez le bac à poussière.

Nettoyage du filtre de sortie d'air

Ne lavez pas le filtre de sortie d'air. Le filtre de sortie d'air ne doit être nettoyé qu'à sec en le tapotant et en le brossant avec précaution.

1. Déverrouillez et retirez le filtre de sortie d'air.
 2. Tapotez le filtre, puis frottez-le avec précaution à l'aide d'une brosse souple (p. ex. la brosse pour meubles fournie).
 3. Remettez le filtre de sortie d'air dans l'appareil et appuyez jusqu'à ce qu'il s'enclenche de façon audible.
- Si le filtre est endommagé ou déformé, remplacez-le (« 7 Pièces de rechange/accessoires » page 46).

Nettoyage de la brosse cylindrique

Les saletés peuvent éventuellement empêcher la brosse cylindrique de tourner correctement. Nettoyez régulièrement la brosse cylindrique. Pour de plus amples informations, reportez-vous au ▷ *document illustré Prise en main rapide* ▷ *Nettoyage*.

1. Assurez-vous que l'appareil est éteint et qu'il n'est pas en charge.
2. Enlevez la brosse combinée du tube d'aspiration.
3. Ouvrez le dispositif de blocage de la brosse.
4. Retirez le dispositif de blocage.
5. Enlevez la brosse.
6. Enlevez les poils et les saletés de la brosse, utilisez éventuellement, avec précaution, une pince ou des ciseaux.
7. Remettez la brosse en place et verrouillez le dispositif de blocage.

6 Rangement de l'appareil

- Rangez l'appareil et les accessoires au frais, au sec et hors de portée des enfants.
- Les accessoires supplémentaires peuvent être rangés sur la fixation murale.

7 Pièces de rechange/accessoires

Les pièces détachées ou les accessoires sont disponibles sur Internet à l'adresse www.severin.de dans le menu ▷ Service ▷ Ersatzteil-Shop (Boutique).

Numéro de commande	Accessoires/pièces de rechange
9815-048	Bague en mousse de l'unité cyclonique
1958-048	Brosse cylindrique
9818-048	Batterie
9820-048	Bloc d'alimentation
9816-048	Filtre de sortie d'air

8 Résolution des pannes par l'utilisateur

Afin d'éviter les pannes, il est important de vider régulièrement le réservoir à poussière, de contrôler à cette occasion l'état des filtres, et de les nettoyer si nécessaire. Cependant si vous avez des problèmes avec l'appareil, vérifiez avec le tableau ci-dessous, si vous ne pouvez pas résoudre le problème vous-même.

- Avant de rechercher la cause de la panne, éteignez l'appareil et débranchez-le.

Problème	Cause possible/solution
La mise en marche de l'appareil est impossible.	La batterie n'est pas mise correctement dans l'appareil. Remettez la batterie dans l'appareil (« 9 Démontage/remplacement de la batterie » page 47).
	La batterie est complètement vide. Les LED sur la batterie ne sont plus allumées. Éteignez l'appareil et rechargez la batterie (« Chargement de la batterie » page 42).
L'appareil ne se recharge pas (les LED ne s'allument pas).	La batterie n'est pas mise correctement dans l'appareil. Débranchez le bloc d'alimentation. Remettez la batterie dans l'appareil. Rebranchez le bloc d'alimentation (« 9 Démontage/remplacement de la batterie » page 47).
	Le bloc d'alimentation n'est pas branché correctement : Vérifiez que la fiche ou l'adaptateur du bloc d'alimentation sont bien enfoncés (« Chargement de la batterie » page 42).

Problème	Cause possible/solution
La batterie est pleine, mais l'appareil n'aspire presque pas de salissures.	Le bac à poussière doit être vidé ou l'unité cyclonique nettoyée (« Vidage du bac à poussière » page 44, « Nettoyage du bac à poussière et de l'unité cyclonique » page 45).
La durée de fonctionnement ne cesse de diminuer.	La brosse cylindrique est sale et il faut la nettoyer (« Nettoyage de la brosse cylindrique » page 45). L'unité cyclonique est sale et il faut la nettoyer (« Nettoyage du bac à poussière et de l'unité cyclonique » page 45).
La brosse cylindrique tourne lentement ou irrégulièrement.	La brosse cylindrique est sale et il faut la nettoyer (« Nettoyage de la brosse cylindrique » page 45).

Si ce tableau n'a pas pu vous aider, veuillez vous adresser à notre SAV. Ses coordonnées sont indiquées dans l'annexe de cette notice ou à l'adresse www.severin.de.

9 Démontage/remplacement de la batterie

- Avant toute intervention sur la batterie, éteignez l'appareil et débranchez la fiche de secteur de la prise.
1. Appuyez sur les dispositifs de blocage de la batterie.
 2. Retirez la batterie du compartiment.
 3. Si nécessaire, remplacez la batterie par une batterie neuve (« 7 Pièces de rechange/accessoires » page 46) et placez-la dans le compartiment de la batterie.
 4. Fermez le compartiment de la batterie.
 - L'appareil ne peut être remis en service qu'avec une batterie opérationnelle.
 - En l'absence d'une batterie opérationnelle, ne mettez pas l'appareil en service.

10 Élimination



Les appareils et batteries sur lesquels figurent ce symbole ne doivent pas être jetés avec les ordures ménagères. Ces appareils et batteries contiennent des matières premières précieuses, susceptibles d'être recyclées. Une mise au rebut conforme permet de contribuer à la protection de l'environnement et à la santé d'autrui. Renseignez-vous auprès de votre administration communale ou de votre revendeur pour savoir où le mettre au rebut. Renseignez-vous auprès de votre administration communale ou de votre revendeur pour savoir où mettre correctement l'appareil au rebut.

11 Garantie

Les droits de garantie légaux vis-à-vis du vendeur et d'éventuelles garanties proposées par ce dernier persistent indépendamment des clauses de garantie définies ci-après.

S'il est nécessaire de réparer l'appareil, contactez notre SAV par téléphone ou par courriel. Ses coordonnées sont indiquées en annexe de cette notice.

Sinon, adressez-vous directement à un revendeur pour faire valoir la garantie.

SEVERIN assure également une garantie du fabricant pendant deux ans à partir de la date d'achat. Pendant cette période, nous réparerons gratuitement toutes les pannes imputables à un défaut de matériel ou de fabrication et qui altèreraient nettement le fonctionnement de l'appareil. Tout autre recours est exclu.

Sont exclus de la garantie : Les dommages causés par le non-respect de la notice d'utilisation, une manipulation incorrecte, ou l'usure normale, ainsi que les pièces fragiles, telles que celles en verre, en plastique ou les ampoules. La garantie perd sa validité en cas d'intervention d'un réparateur non agréé par SEVERIN. Si ce tableau n'a pas pu vous aider, veuillez vous adresser à notre SAV. Ses coordonnées sont indiquées dans l'annexe de cette notice ou à l'adresse www.severin.de.

Hartelijk dank

Beste klant,

Wij wensen u veel plezier met dit kwaliteitsproduct van SEVERIN en willen u hartelijk bedanken voor uw vertrouwen.

Over deze handleiding

Deze handleiding bevat belangrijke aanwijzingen voor uw veiligheid en voor het gebruik van het apparaat. Bij niet-inachtneming van de handleiding kan lichamelijk letsel of schade aan het apparaat ontstaan. Bewaar de handleiding goed. Bij doorgeven van het apparaat aan derden geeft u ook de handleiding mee. Lees de handleiding voor het eerste gebruik volledig door.

Geïllustreerde Quick Start Guide is bijgevoegd

Bij deze handleiding is een *Quick Start Guide* gevoegd, die u verdere aanwijzingen geeft over gebruik en onderhoud van het apparaat.

Deze handleiding en de *Quick Start Guide* kunt u indien gewenst gratis downloaden op onze website www.severin.de.

Inhoud

1	<i>Technische gegevens</i>	52
2	<i>Veiligheidsaanwijzingen</i>	53
3	<i>Apparaat monteren en opladen</i>	58
4	<i>Stofzuigen</i>	59
5	<i>Apparaat reinigen und onderhouden</i>	60
6	<i>Apparaat opbergen</i>	62
7	<i>Reserveonderdelen/toebehoren</i>	62
8	<i>Problemen zelf verhelpen</i>	62
9	<i>Accu demonteren/vervangen</i>	63
10	<i>Verwijderen</i>	63
11	<i>Garantie</i>	64

1 Technische gegevens

Artikelnummer:	HV 7168
Li-ion-accu:	25,2 V / 2500 mAh
Voeding:	30 V DC / 0,8 A 24 W
Vermogen:	400 W
Capaciteit stof:	400 ml
Zuigkracht:	23 kPa
Looptijd:	ca. 10 min. (Power-modus) / ca. 30 min. (Middle-modus) / ca. 60 min. (Eco-modus)

Aanduiding op het apparaat:



Het apparaat voldoet aan de EU-richtlijnen, die bindend zijn voor de CE-markering.



Het apparaat en de accu mogen niet als huisvuil worden verwijderd, maar moeten op een geregelde manier worden afgevoerd.

Leveringsomvang

- Stofzuiger
- Voeding
- Wandhouder incl. bevestigingsmateriaal
- Vloermondstuk met borstelwals
- 2-in-1 tool
- Voegenmondstuk

2 Veiligheidsaanwijzingen

Bepaalde groepen personen

- Het apparaat kan door kinderen vanaf 8 jaar en door personen met verminderde fysieke, sensorische of mentale vaardigheden of gebrek aan ervaring en/of kennis bediend worden, als er toezicht op hen gehouden wordt of als zij in het veilige gebruik van het apparaat geïnstrueerd zijn en de daarmee verbonden gevaren kennen.
- Kinderen mogen niet met het apparaat spelen of op het apparaat gaan zitten of staan. Reiniging en gebruikersonderhoud mogen niet door kinderen zonder toezicht worden uitgevoerd.
- Kinderen jonger dan 8 jaar mogen niet in de buurt van het apparaat en de voeding komen.
- Verpakkingsmateriaal mag niet gebruikt worden om mee te spelen. Er bestaat verstikkingsgevaar.

Apparaat veilig aansluiten

Het apparaat wordt opgeladen met elektrische stroom. Daarbij bestaat in principe gevaar voor een elektrische schok.

Daarom:

- Apparaat en voeding voor het gebruik controleren op evt. beschadigingen. Nooit een defect apparaat of een apparaat met defecte voeding gebruiken.
- Voeding alleen op stopcontacten aansluiten die overeenkomen met de gegevens op het typeplaatje van de voeding.

- Nooit proberen om het apparaat of de voeding zelf te repareren. Om gevaren te voorkomen mogen reparaties aan het apparaat en de voeding alleen door onze klantenservice uitgevoerd worden. Een defect apparaat voor reparatie aan een dealer overhandigen of contact opnemen met de SEVERIN-klantenservice (contactgegevens in de bijlage van deze handleiding of op www.severin.com).
- Apparaat of voeding niet in water of andere vloeistoffen dompelen en niet met vloeistoffen behandelen. Apparaat en voeding beschermen tegen regen en vocht. Apparaat en voeding niet gebruiken in de buitenlucht of ruimtes met hoge luchtvochtigheid.
- Apparaat en voeding niet met natte handen aanraken. Bij het uittrekken van de voeding uit het stopcontact altijd direct aan de voeding trekken.
- Erop letten dat de kabel van de voeding niet geknikt of ingeklemd raakt, dat er niet overheen wordt gereden en dat deze niet met hittebronnen, vocht of scherpe randen in aanraking komt. Erop letten dat de kabel van de voeding niet voor struikelgevaar zorgt.
- Voor het reinigen of onderhouden van het apparaat en voor het wisselen van toebehoren het apparaat uitschakelen en ervoor zorgen dat de voeding niet aangesloten is.

Veiligheid bij de omgang met accu's

Bij verkeerde omgang met accu's bestaat er letsel- en explosiegevaar.

- Accu nooit door andere accu's of batterijen vervangen. Alleen accu's met dezelfde constructie gebruiken. Accu's nooit kortsluiten, d.w.z. niet beide polen tegelijkertijd aanraken, met name niet met elektrisch geleidende voorwerpen. Accu's zo opslaan dat ze ook bij de opslag niet door andere accu's of metalen voorwerpen kortgesloten worden.
- Voor het opladen van de accu uitsluitend de meegeleverde voeding gebruiken. De accu nooit met een andere voeding opladen. De meegeleverde voeding uitsluitend voor het opladen van de accu gebruiken.
- Accu na het einde van de levensduur demonteren zoals beschreven. Accu daarna direct naar een geschikt inzamelpunt in uw omgeving brengen en zo zorgen voor een veilige en milieuvriendelijke afvoer. Accu nooit met het huisvuil meegeven.
- Voor het demonteren van de accu ervoor zorgen dat de voeding uit het stopcontact getrokken is.
- Accu nooit uit elkaar halen, aan hoge temperaturen blootstellen of in vuur gooien.
- Bij ondeskundige omgang kan er vloeistof uit de accu komen. Accu niet langer gebruiken als deze beschadigd is of er zelfs vloeistof naar buiten komt.
 - Indien vloeistof naar buiten is gekomen, contact met de vloeistof vermijden.
 - Indien er contact is geweest met de vloeistof, deze direct met veel water afspoelen. Bij nawerkingen (welke dan ook) een arts raadplegen.

Roterende borstelwals

Het apparaat beschikt over een aangedreven borstelwals. Deze kan letsel veroorzaken. Let daarom op het volgende:

- ▣ Voor reiniging of onderhoud van het apparaat ervoor zorgen dat het apparaat uitgeschakeld is en niet aan het opladen is.
- ▣ Let erop dat er nooit lichaamsdelen onder de borstelwals terecht kunnen komen.
- ▣ Niet in de buurt van kabels, leidingen en lange franjes zuigen. Enerzijds bestaat het gevaar dat de kabelisolatie beschadigd raakt. Anderzijds kunnen deze voorwerpen in de borstelwals verstrikt raken en het apparaat zo beschadigen.

Led-verlichting

Op het vloermondstuk zijn leds ingebouwd, die de werkzone voor het vloermondstuk verlichten.

- ▣ Tijdens het bedrijf niet in de leds kijken.
- ▣ De leds kunnen niet worden vervangen.

Gebruik volgens de voorschriften

Het apparaat mag alleen voor huishoudelijke toepassingen worden gebruikt.

Het apparaat mag uitsluitend worden gebruikt voor het reinigen van vlakke, normaal vervuilde oppervlakken, kortpolige tapijten of bekledingen die door de belastingen van de roterende borstel geen schade oplopen.

Elk ander gebruik geldt als verkeerd gebruik en is verboden.

Om letsel, brand en schade te voorkomen, mag het apparaat niet worden gebruikt voor het zuigen van:

- ▣ Mensen, dieren of planten. Het apparaat steeds uit de buurt houden van alle lichaamsdelen, haren en kledingstukken. Niet in de buurt van het hoofd zuigen.
- ▣ Gloeiende, brandende of smeulende deeltjes (zoals as, kolen, houtskool, sigaretten, lucifers).
- ▣ Explosieve of licht ontvlambare stoffen of toner.
- ▣ Water en andere vloeistoffen, bijv. vochtige tapijtreinigers.
- ▣ Puntige voorwerpen zoals glassplinters, spijkers of puin.

Verboden is bovendien:

- ▣ Zelfstandig ombouwen of repareren van het apparaat of de voeding.
- ▣ Insteken van voorwerpen in openingen van het apparaat. Hiervan uitgezonderd zijn de daarvoor bedoelde accessoires.
- ▣ Gebruik, opslag of opladen in de buitenlucht.

Indien het apparaat defect is

- ▣ Overhandig een defect apparaat voor reparatie aan een dealer of de klantenservice (contactgegevens in de bijlage van deze handleiding of op www.severin.com).

3 Apparaat monteren en opladen

Voor meer tips voor de montage zie ▷ *Quick Start Guide* ▷ *Monteren*.

Wandhouder monteren

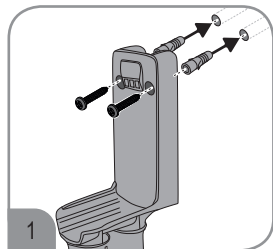

1. Plaats van montage in het boorbereik van een stopcontact zoeken.
2. Wandhouder verticaal uitgelijnd tegen de wand houden.
3. Boorgaten met een potlood markeren.
4. Gaten boren (ca. 8 mm Ø).
5. Meegeleverde pluggen in gaten steken.
6. Wandhouder met meegeleverde schroeven bevestigen.

Accu opladen

De accu moet voor het eerste gebruik opgeladen worden. Accu bij voorkeur voor elk gebruik opladen, met name nadat deze lang niet gebruikt werd. Dit verhoogt de levensduur van de accu en zorgt voor zo lang mogelijke reinigingscycli.

1. Voedingsadapter van de meegeleverde voeding in de aansluitbus aan de accu steken.
2. Meegeleverde voeding op stopcontact aansluiten.
 - Leds op de accu beginnen te knipperen. Het opladen start. Hoe meer leds knipperen, des te verder is het laadproces gevorderd.
 - Leds gaan uit wanneer de accu helemaal is opgeladen. Het opladen duurt bij lege accu ca. 3 uur.
3. Voeding uit het stopcontact trekken.
4. Voedingsadapter van de voeding uit de aansluitbus van het apparaat trekken.

TIP: Met een volledig opgeladen accu bedraagt de gebruikstijd ca. 10 minuten (in de Power-modus), ca. 30 minuten (in de Middle-modus) of ca. 60 minuten (in de Eco-modus).

Voor meer informatie zie ook ▷ *geïllustreerde Quick Start Guide*.

4 Stofzuigen

Voor meer tips zie ▷ *Quick Start Guide* ▷ *Bedienen*.

Met vloermondstuk zuigen

TIP: Het vloermondstuk kan ook zonder zuigbuis worden gebruikt, bijv. om meubels te zuigen. Steeds controleren of de ondergrond niet beschadigd raakt door de belasting van de borstelwals.

In de Eco-modus zuigen

In de Eco-modus zuigt het apparaat met minimaal vermogen. Het apparaat verbruikt minder energie en de gebruikstijd van de accu wordt langer. De borstelwals op het vloermondstuk roteert.

1. Vloermondstuk op de zuigbuis aanbrengen.
2. Aan/uit-schakelaar indrukken om het apparaat in te schakelen.
 - Het apparaat zuigt in de Eco-modus.
 - De leds op de accu branden.
 - De leds op het vloermondstuk verlichten de werkzone voor het vloermondstuk.
3. Vloer zuigen.
4. Aan/uit-schakelaar indrukken om het apparaat uit te schakelen.
5. Stofbak leegmaken en reinigen ("Stofbak legen" op pagina 60).

In de Middle- of Power-modus zuigen

In de Middle-modus zuigt het apparaat met middelhoog vermogen. In de Power-modus zuigt het apparaat met maximaal vermogen. De borstelwals op het vloermondstuk roteert.

1. Vloermondstuk op de zuigbuis aanbrengen.
2. Aan/uit-schakelaar indrukken om het apparaat in te schakelen.
 - Het apparaat zuigt in de Eco-modus.
 - De leds op de accu branden.
 - De leds op het vloermondstuk verlichten de werkzone voor het vloermondstuk.
3. Modus-selectieschakelaar indrukken om de bedrijfsmodus te selecteren.
 - 1x om de Middle-modus te activeren.
 - 2x om de Power-modus te activeren.
 - 3x om opnieuw de Eco-modus te activeren.
4. Vloer zuigen.
5. Aan/uit-schakelaar indrukken om het apparaat uit te schakelen.
6. Stofbak leegmaken en reinigen ("Stofbak legen" op pagina 60).

Met 2-in-1 tool of voegenmondstuk zuigen

TIP: Het 2-in-1 tool of het voegenmondstuk kan ook zonder zuigbuis worden gebruikt, bijv. om meubels te zuigen.

1. 2-in-1 tool of voegenmondstuk op de zuigbuis plaatsen.
2. Aan/uit-schakelaar indrukken om het apparaat in te schakelen.
 - Het apparaat zuigt in de Eco-modus.
 - De leds op de accu branden.
3. Indien gewenst de modus-selectieschakelaar opnieuw indrukken om een andere bedrijfsmodus te selecteren.
 - 1x om de Middle-modus te activeren.
 - 2x om de Power-modus te activeren.
 - 3x om opnieuw de Eco-modus te activeren.
4. Ondergrond afzuigen.
5. Aan/uit-schakelaar indrukken om het apparaat uit te schakelen.
6. Stofbak leegmaken en reinigen ("Stofbak en cycloneneenheid reinigen" op pagina 61).

TIP: Ongeacht het opzetstuk beginnen de leds aan de accu te knipperen als de accu bijna leeg is. Het apparaat schakelt zichzelf bij te lage acculading automatisch uit. Laad de accu op ("Accu opladen" op pagina 58).

5 Apparaat reinigen und onderhouden

Voor meer informatie over alle reinigings- en onderhoudswerkzaamheden zie

▷ *geïllustreerde Quick Start Guide.*

Apparaat reinigen

1. Ervoor zorgen dat het apparaat uitgeschakeld is en dat het apparaat niet aan het opladen is.
2. Behuizing met een licht bevochtigde doek afvegen en vervolgens droogwrijven.

TIP: Voor de reiniging geen agressieve, schurende reinigingsmiddelen of harde borstels gebruiken.

Stofbak legen

De stofbak kan alleen beperkte vuilhoeveelheden opnemen. De stofbak daarom na iedere reiniging, of als het stof of de vloeistof de MAX-markering bereikt, legen.

1. Ervoor zorgen dat het apparaat uitgeschakeld is en dat het apparaat niet aan het opladen is.
2. Klep aan de onderkant van de stofbak openen.
3. Stofbak in de vuilnisbak legen.
4. Klep aan de onderkant van de stofbak weer sluiten.

Stofbak en cycloneneenheid reinigen

De cycloneneenheid moet gereinigd worden, als bij volle accu het zuigvermogen afneemt.

1. Ervoor zorgen dat het apparaat uitgeschakeld is en dat het apparaat niet aan het opladen is.
2. Stofbak ontgrendelen en uitnemen. Stofbak legen ("Stofbak legen" op pagina 60).
3. Cycloneneenheid uit de stofbak nemen en boven een vuilnisbak uitkloppen, eventueel vuil met een zachte borstel verwijderen.
4. Schuimstofring uit de binnenkant van de cycloneneenheid verwijderen.
5. Schuimstofring onder stromend water reinigen en vervolgens laten drogen.
6. Stofbak met schoon water uitspoelen en daarna laten drogen.
7. Vervolgens de schuimstofring en cycloneneenheid in elkaar zetten en in de stofbak plaatsen.
8. Stofbak monteren en vergrendelen.

Uitblaasfilter reinigen

Het uitblaasfilter is niet wasbaar. Het uitblaasfilter mag uitsluitend droog worden gereinigd door uitkloppen en voorzichtig borstelen.

1. Uitblaasfilter ontgrendelen en uitnemen.
 2. Uitblaasfilter eerst uitkloppen en dan met een zachte borstel (bijv. de meegeleverde meubelborstel) voorzichtig uitborstelen.
 3. Uitblaasfilter weer in het apparaat plaatsen en aandrukken tot het hoorbaar vastklikt.
- Als het filter beschadigd of vervormd is, het filter door een nieuw filter vervangen ("7 Reserveonderdelen/toebehoren" op pagina 62).

Borstelwals reinigen

Door verontreiniging kan de borstelwals mogelijk niet meer vrij draaien. Reinig de borstelwals regelmatig. Voor meer informatie zie ▷ *geïllustreerde Quick Start Guide* ▷ *Reinigen*.

1. Ervoor zorgen dat het apparaat uitgeschakeld is en dat het apparaat niet aan het opladen is.
2. Vloermondstuk van de zuigbuis trekken.
3. Vergrendeling van de borstel losmaken.
4. Vergrendeling wegnemen.
5. Borstel uitnemen.
6. Haar en vuil van de borstel verwijderen, evt. voorzichtig een pincet of schaar gebruiken.
7. Borstel terug plaatsen en met vergrendeling vergrendelen.

6 Apparaat opbergen

- Apparaat en toebehoren koel, droog en buiten bereik van kinderen bewaren.
- De opzetstukken kunnen op de wandhouder worden bewaard.

7 Reserveonderdelen/toebehoren

Reserveonderdelen of toebehoren kunt u op internet bestellen via www.severin.de in het menu ▷ *Service* ▷ *Reserveonderdelen-shop*.

Bestelnummer	Toebehoren/reserveonderdeel
9815-048	Schuimstofring van de cycloneneenheid
1958-048	Borstelwals
9818-048	Accu
9820-048	Voeding
9816-048	Uitblaasfilter

8 Problemen zelf verhelpen

Om problemen te voorkomen, is het belangrijk om de stofbak regelmatig te legen en bij deze gelegenheid de filters te controleren en deze afhankelijk van de verontreiniging te reinigen. Mocht u desondanks nog problemen met het apparaat hebben, controleer dan aan de hand van de volgende tabel of u het probleem zelf op kunt lossen.

- Voor het opsporen van fouten het apparaat uitschakelen en de netstekker uit het stopcontact trekken.

Probleem	Mogelijke oorzaak/oplossing
Apparaat kan niet ingeschakeld worden.	Accu is niet correct in het apparaat geplaatst. Accu opnieuw in het apparaat plaatsen ("9 Accu demonteren/vervangen" op pagina 63).
	Accu is helemaal leeg. Leds op de accu branden niet meer. Apparaat uitschakelen en accu opladen ("Accu opladen" op pagina 58).
Apparaat kan niet opgeladen worden (leds branden niet).	Accu is niet correct in het apparaat geplaatst. Voeding loskoppelen. Accu opnieuw in het apparaat plaatsen. Voeding opnieuw aansluiten ("9 Accu demonteren/vervangen" op pagina 63).
	Voeding is niet correct ingestoken: Controleren of voedingsadapter en voedingsstekker correct in de bussen zitten ("Accu opladen" op pagina 58).

Probleem	Mogelijke oorzaak/oplossing
Accu is vol, maar apparaat neemt nauwelijks vuil op.	Stofbak moet geleegd worden of cycloneneenheid moet gereinigd worden ("Stofbak legen" op pagina 60, "Stofbak en cycloneneenheid reinigen" op pagina 61).
De bedrijfsduur wordt steeds korter.	Borstelwals is verontreinigd en moet gereinigd worden ("Borstelwals reinigen" op pagina 61). Cycloneneenheid is verontreinigd en moet gereinigd worden ("Stofbak en cycloneneenheid reinigen" op pagina 61).
Borstelwals draait langzaam of onregelmatig.	Borstelwals is verontreinigd en moet gereinigd worden ("Borstelwals reinigen" op pagina 61).

Als deze tabel u niet verder helpt, neem dan contact op met onze klantenservice. De contactgegevens vindt u in de bijlage van deze handleiding of op www.severin.com.

9 Accu demonteren/vervangen

■ Voor werkzaamheden aan de accu het apparaat uitschakelen en de netstekker uit het stopcontact trekken.

1. Vergrendelingen van de accu in elkaar drukken.
2. Accu uit het accuvak halen.
3. Accu indien nodig door een nieuwe accu vervangen ("7 Reserveonderdelen/toebehoren" op pagina 62) en deze in het accuvak plaatsen.
4. Accuvak sluiten.
 - Alleen met een correct werkende accu is het apparaat weer gebruiksklaar.
 - Als geen correct werkende accu is geplaatst, het apparaat niet in bedrijf nemen.

10 Verwijderen



Apparaten en accu's die met dit symbool zijn gemarkeerd, moeten gescheiden van het huisvuil worden afgevoerd. Deze apparaten en accu's bevatten waardevolle materialen die gerecycled kunnen worden. Een correcte verwijdering beschermt het milieu en de gezondheid van de medemens. Het apparaat en de uitgebouwde accu afzonderlijk voor verwijdering naar de overeenkomstige inzamelpunten brengen. Uw gemeenteadministratie of uw dealer geeft informatie over de correcte afvoer.

11 Garantie

De wettelijke garantierechten voor de verkoper en evt. verkopergaranties worden niet aangetast door de onderstaande garantievoorwaarden.

Mocht reparatie nodig zijn, neem dan telefonisch of via e-mail contact op met onze klantenservice. De contactgegevens vindt u in de bijlage van deze handleiding.

Bij garantiegevallen kunt u als alternatief ook direct contact opnemen met de dealer.

Bovendien geeft SEVERIN een fabrieksgarantie van twee jaar vanaf de datum van aankoop. In deze periode repareren wij kosteloos alle gebreken die aantoonbaar veroorzaakt worden door materiaal- of productiefouten en die de werking aanzienlijk verminderen. Verdere claims zijn uitgesloten.

Van garantie uitgesloten is: Schade die terug te voeren is op de niet-inachtneming van de handleiding, ondeskundige behandeling of normale slijtage, evenals licht breekbare onderdelen zoals glas, kunststof of gloeilampen. De garantie komt te vervallen bij ingreep door instanties die niet door SEVERIN geautoriseerd zijn. Als deze tabel u niet verder helpt, neem dan contact op met onze klantenservice. De contactgegevens vindt u in de bijlage van deze handleiding of op www.severin.com.

Muchas gracias

Apreciada compradora, apreciado comprador:

Deseamos que disfrute con este producto de calidad de SEVERIN y le agradecemos su confianza.

Sobre este manual de instrucciones

Este manual de instrucciones contiene consejos importantes para su seguridad, así como sobre el uso del aparato. En caso de que no se sigan las instrucciones de este manual pueden producirse lesiones personales y daños materiales en el aparato. Guarde bien el manual de instrucciones. Si el aparato se entrega a terceros, se debe entregar asimismo el manual de instrucciones. Lea el manual de instrucciones por completo antes del primer uso.

Se incluye una guía de inicio rápido con ilustraciones

Este manual de instrucciones incluye una *guía de inicio rápido* que le proporciona más consejos sobre el uso y el cuidado del aparato.

En caso necesario, este manual de instrucciones y la *guía de inicio rápido* pueden descargarse gratuitamente de Internet en www.severin.com.

Contenido

1	<i>Datos técnicos</i>	68
2	<i>Indicaciones de seguridad</i>	69
3	<i>Montaje del aparato y carga de la batería</i>	74
4	<i>Aspiración de polvo</i>	75
5	<i>Limpieza y mantenimiento del aparato</i>	76
6	<i>Almacenamiento del aparato</i>	78
7	<i>Piezas de repuesto/accesorios</i>	78
8	<i>Cómo solucionar problemas uno mismo</i>	78
9	<i>Desmontaje/sustitución de la batería</i>	79
10	<i>Eliminación</i>	80
11	<i>Garantía</i>	80

1 Datos técnicos

Número de artículo:	HV 7168
Batería de Li-Ion:	25,2 V/2500 mAh
Fuente de alimentación:	30 V CC/0,8 A 24 W
Potencia:	400 W
Capacidad para polvo:	400 ml
Fuerza de aspiración:	23 kPa
Tiempo de funcionamiento:	aprox. 10 min (modo Power)/ aprox. 30 min. (modo Middle)/ aprox. 60 min. (modo Eco)

Marcado en el aparato:



El aparato cumple las directivas UE vinculantes para el marcado CE.



El aparato y su batería no deben desecharse en la basura doméstica, sino que deben llevarse a un centro de eliminación reglamentado.

Volumen de suministro

- Aspiradora
- Fuente de alimentación
- Soporte de pared con material de fijación incluido
- Boquilla de suelo con cepillo cilíndrico
- Herramienta 2 en 1
- Boquilla para ranuras

2 Indicaciones de seguridad

Grupos de personas específicos

- Este aparato puede ser manejado por niños mayores de 8 años, así como por personas con capacidades físicas, sensoriales o mentales reducidas o con falta de experiencia o conocimientos bajo supervisión o si han sido debidamente instruidos sobre el uso seguro del aparato y los riesgos derivados del mismo.
- Los niños no deben jugar con el aparato ni colocarse o sentarse encima. La limpieza y el mantenimiento no deben ser realizados por niños sin supervisión.
- Los niños menores de 8 años deben mantenerse alejados del aparato y de la fuente de alimentación.
- El material de embalaje no puede ser usado como un juguete. Existe riesgo de asfixia.

Conexión segura del aparato

El aparato se carga con corriente eléctrica, por lo que existe riesgo de electrocución.

Por ello:

- Revise posibles daños en el aparato y la fuente de alimentación antes de su uso. No utilice nunca un aparato defectuoso o con una fuente de alimentación defectuosa.
- Conecte la fuente de alimentación solo a tomas de corriente que se correspondan con los datos indicados en la placa de características de la fuente de alimentación.

- No intente nunca reparar por cuenta propia el aparato o la fuente de alimentación. Para evitar riesgos, las reparaciones del aparato y la fuente de alimentación deben ser realizadas exclusivamente por nuestro servicio de atención al cliente. Si el aparato está defectuoso, llévelo a reparar a un comercio especializado o contacte con el servicio de atención al cliente de SEVERIN (encontrará los datos de contacto en el anexo de este manual de instrucciones o en www.severin.de).
- No sumerja el aparato ni la fuente de alimentación en agua ni ningún otro líquido ni lo trate con líquido alguno. Mantenga el aparato y la fuente de alimentación alejados de la lluvia y la humedad. No ponga en funcionamiento el aparato ni la fuente de alimentación al aire libre o en espacios con una elevada humedad ambiental.
- No toque el aparato ni la fuente de alimentación con las manos mojadas. Para sacar la fuente de alimentación de la toma de corriente, tire siempre directamente de la fuente de alimentación.
- Asegúrese de que el cable de la fuente de alimentación no esté doblado, aprisionado ni pase nada por encima de él, tampoco debe entrar en contacto con fuentes de calor, humedad o bordes afilados. Asegúrese de que el cable de la fuente de alimentación no pueda causar tropiezos.
- Antes de limpiar o realizar el mantenimiento del aparato, así como antes de cambiar los accesorios, se debe apagar el aparato y asegurarse de que la fuente de alimentación no está conectada.

Seguridad al manipular baterías

En caso de uso incorrecto de las baterías, existe peligro de lesiones y explosión.

- Nunca sustituya la batería por otras baterías o pilas. Utilice únicamente baterías del mismo tipo. No cortocircuite nunca las baterías, es decir, no toque ambos polos al mismo tiempo, sobre todo con objetos conductores de corriente. Guarde las baterías de tal forma que tampoco queden cortocircuitadas por otras baterías u objetos metálicos.
- Para cargar la batería, utilice exclusivamente la fuente de alimentación incluida en el volumen de suministro. No cargue la batería en ningún caso con otra fuente de alimentación. La fuente de alimentación incluida en el volumen de suministro debe utilizarse únicamente para cargar la batería.
- Al finalizar la vida útil, retire la batería de la forma descrita. A continuación lleve la batería sin dilación a un punto de recogida adecuado cercano para garantizar una gestión segura y ecológica de los residuos. Nunca arroje la batería a la basura doméstica.
- Antes de activar, utilizar o desmontar la batería, asegúrese de que la fuente de alimentación está desenchufada de la toma de corriente.
- No separe nunca la batería, no la exponga a altas temperaturas ni la arroje al fuego.
- En caso de manipulación incorrecta puede salir líquido de la batería. No continúe utilizando la batería si está dañada o desprende algún líquido.
 - Si se ha salido algún líquido, evite el contacto con él.
 - En caso de que se haya producido contacto con el líquido, enjuáguese de inmediato con abundante agua. Si aparece algún síntoma como consecuencia (no importa de qué tipo sea), acuda a un médico.

Cepillo cilíndrico giratorio

El aparato cuenta con un cepillo cilíndrico accionado, que puede provocar lesiones. Por ello se debe tener en cuenta lo siguiente:

- Antes de la limpieza o el mantenimiento del aparato debe asegurarse de que está apagado y que no está cargando.
- Asegúrese de que ninguna parte del cuerpo pueda quedar en ningún momento debajo del cepillo cilíndrico.
- No aspire cerca de cables, conductos ni flecos largos. Por una parte existe el peligro de que el aislamiento del cable resulte dañado. Por otra parte, esos objetos pueden quedar atrapados en el cepillo cilíndrico y dañar el aparato.

Iluminación LED

La boquilla del suelo lleva instalados unos LED que iluminan el área de trabajo delante de la boquilla de suelo.

- No mire los LED durante el funcionamiento.
- Los LED no se pueden sustituir.

Uso previsto

El aparato debe utilizarse únicamente en el ámbito doméstico.

El aparato debe utilizarse exclusivamente para la limpieza sobre superficies duras y planas con suciedad normal, alfombras de pelo corto o tapices que resistan sin daños el esfuerzo del cepillo giratorio.

Cualquier otro uso se considera no adecuado y está prohibido.

Para prevenir lesiones, quemaduras o daños, el aparato no debe utilizarse para aspirar:

- Sobre personas, animales o plantas. El aparato siempre se debe mantener alejado de partes del cuerpo, pelo y prendas de vestir. No aspirar cerca de la cabeza.
- Partículas al rojo vivo, incandescentes o ardiendo (como por ejemplo, cenizas, carbón, brasas, cigarrillos o cerillas).
- Materiales explosivos o fácilmente inflamables o tóner.
- Agua y otros líquidos, por ejemplo productos para la limpieza de moquetas en húmedo.
- Objetos afilados como esquirlas de vidrio, clavos o escombros.

También está prohibido:

- Cambiar la estructura o reparar el aparato o la fuente de alimentación por cuenta propia.
- Introducir objetos en las aberturas del aparato, exceptuando los accesorios previstos para ello.
- El uso, la conservación o la carga al aire libre.

En caso de que el aparato esté defectuoso

- Si el aparato está defectuoso, llévelo a reparar a un comercio especializado o al servicio de atención al cliente (encontrará los datos de contacto en el anexo de este manual de instrucciones o en www.severin.de).

3 Montaje del aparato y carga de la batería

Para más consejos sobre el montaje, véase también ▷ *Guía de inicio rápido* ▷ *Montaje*.

Montaje del soporte de pared

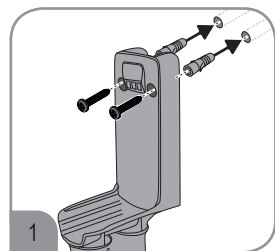

1. Busque un lugar para la colocación cerca de una toma de corriente.
2. Coloque el soporte de pared en sentido vertical en la pared.
3. Marque los orificios que se van a perforar con un lápiz.
4. Perfore los orificios (aprox. 8 mm Ø).
5. Introduzca en los orificios los tacos que se incluyen en el suministro.
6. Fije el soporte de pared con los tornillos que se incluyen en el suministro.

Carga de la batería

La batería se debe cargar antes del primer uso. Lo ideal es cargar la batería antes de cada uso, especialmente si hace tiempo que no se ha utilizado. Esto prolonga la vida útil de la batería y garantiza ciclos de limpieza lo más largos posibles.

1. Enchufe el adaptador de la fuente de alimentación incluida en el suministro en la base de conexión de la batería.
2. Conecte la fuente de alimentación incluida en el suministro en la toma de corriente.
 - Los LED de la batería comienzan a parpadear. Se inicia el proceso de carga. Cuantos más LED parpaddeen, más habrá avanzado el proceso de carga.
 - Los LED se apagan cuando la batería esté completamente cargada. El proceso de carga dura aprox. 3 horas si la batería está descargada.
3. Desenchufe la fuente de alimentación de la toma de corriente.
4. Desenchufe el adaptador de la fuente de alimentación de la base de conexión del aparato.

CONSEJO: Con la batería completamente cargada, el tiempo de funcionamiento es de aprox. 10 minutos (en el modo Power), 30 minutos (en el modo Middle) o 60 minutos (en el modo Eco).

Para más información véase también ▷ *Guía de inicio rápido con ilustraciones*.

4 Aspiración de polvo

Para más consejos, véase también ▷ *Guía de inicio rápido* ▷ *Manejo*.

Aspiración con boquilla de suelo

CONSEJO: La boquilla de suelo se puede utilizar también sin el tubo de aspiración, por ejemplo para aspirar muebles. Asegúrese en tal caso de que la superficie resiste la acción del cepillo cilíndrico sin resultar dañada.

Aspiración en el modo Eco

En el modo Eco el aparato aspira con la mínima potencia. El aparato consume menos energía y el tiempo de funcionamiento de la batería se prolonga. El cepillo cilíndrico en boquilla de suelo gira.

1. Coloque la boquilla de suelo en el tubo de aspiración.
2. Presione el interruptor de encendido y apagado para apagar el aparato.
 - El aparato aspira en el modo Eco.
 - Los LED de la batería se encienden.
 - Los LED de la boquilla de suelo iluminan el área de trabajo delante de la boquilla de suelo.
3. Aspire el suelo.
4. Presione el interruptor de encendido y apagado para apagar el aparato.
5. Vacíe y limpie el depósito de polvo («Vaciado del depósito de polvo» en la página 76).

Aspiración en el modo Middle o modo Power

En el modo Middle el aparato aspira con potencia moderada. En el modo Power el aparato aspira con la máxima potencia. El cepillo cilíndrico en boquilla de suelo gira.

1. Coloque la boquilla de suelo en el tubo de aspiración.
2. Presione el interruptor de encendido y apagado para apagar el aparato.
 - El aparato aspira en el modo Eco.
 - Los LED de la batería se encienden.
 - Los LED de la boquilla de suelo iluminan el área de trabajo delante de la boquilla de suelo.
3. Presione el selector de modo para seleccionar el modo de funcionamiento.
 - 1 vez para activar el modo Middle.
 - 2 veces para activar el modo Power.
 - 3 veces para activar de nuevo el modo Eco.
4. Aspire el suelo.
5. Presione el interruptor de encendido y apagado para apagar el aparato.
6. Vacíe y limpie el depósito de polvo («Vaciado del depósito de polvo» en la página 76).

Aspiración con la herramienta 2 en 1 o la boquilla para ranuras

CONSEJO: La herramienta 2 en 1 o la boquilla para ranuras se puede utilizar también sin el tubo de aspiración, por ejemplo para aspirar muebles.

1. Coloque la herramienta 2 en 1 o la boquilla para ranuras en el tubo de aspiración.
2. Presione el interruptor de encendido y apagado para apagar el aparato.
 - El aparato aspira en el modo Eco.
 - Los LED de la batería se encienden.
3. Si es necesario, pulse el selector de modo repetidamente para seleccionar otro modo de funcionamiento.
 - 1 vez para activar el modo Middle.
 - 2 veces para activar el modo Power.
 - 3 veces para activar de nuevo el modo Eco.
4. Aspire el suelo.
5. Presione el interruptor de encendido y apagado para apagar el aparato.
6. Vacíe y limpie el depósito de polvo («Limpieza del depósito de polvo y de la unidad de ciclón» en la página 77).

CONSEJO: Independientemente del accesorio, los LED de la batería comenzarán a parpadear cuando la carga de la batería disminuya. El aparato se apaga automáticamente cuando el nivel de carga de la batería es demasiado bajo. Cargue la batería («Carga de la batería» en la página 74).

5 Limpieza y mantenimiento del aparato

Para más información sobre todas las tareas de limpieza y mantenimiento, véase

▷ *Guía de inicio rápido con ilustraciones.*

Limpieza del aparato

1. Asegúrese de que el aparato está desconectado y de que no se está cargando.
2. La carcasa se debe limpiar pasando un paño ligeramente húmedo y después se debe secar con un paño seco.

CONSEJO: Para la limpieza no deben utilizarse detergentes agresivos ni abrasivos o cepillos duros.

Vaciado del depósito de polvo

El depósito de polvo tiene una capacidad limitada para alojar suciedad. Por ello lo mejor es vaciar el depósito de polvo tras cada proceso de limpieza o cuando el polvo alcance la marca MAX.

1. Asegúrese de que el aparato está desconectado y de que no se está cargando.
2. Abra la tapa de la parte inferior del depósito de polvo.
3. Vacíe el depósito de polvo en el cubo de basura.
4. Vuelva a cerrar la tapa de la parte inferior del depósito de polvo.

Limpieza del depósito de polvo y de la unidad de ciclón

Se debe limpiar la unidad de ciclón si la potencia de aspiración disminuye aunque la batería esté completamente cargada.

1. Asegúrese de que el aparato está desconectado y de que no se está cargando.
2. Desenclave y extraiga el depósito de polvo. Vacíe el depósito de polvo («Vaciado del depósito de polvo» en la página 76).
3. Extraiga la unidad de ciclón del depósito de polvo y sacúdalo sobre un cubo de basura y, si es necesario, elimine la suciedad con un cepillo suave.
4. Retire el anillo de espuma del interior de la unidad de ciclón.
5. Limpie el anillo de espuma bajo el chorro de agua corriente y déjelo secar a continuación.
6. Enjuague el depósito de polvo con agua corriente y déjelo secar a continuación.
7. Luego, junte el anillo de espuma y la unidad de ciclón e introdúzcalos en el depósito de polvo.
8. Monte el depósito de polvo y enclávelo.

Limpieza del filtro de soplado

El filtro de soplado no puede lavarse. El filtro de soplado solo puede limpiarse en seco sacudiéndolo y cepillándolo con cuidado.

1. Desenclave y extraiga el filtro de soplado.
 2. Sacuda primero el filtro de soplado y, a continuación, cepíllelo con cuidado con un cepillo suave (p. ej., con el cepillo para muebles adjunto).
 3. Vuelva a colocar el filtro de soplado presionándolo en el aparato hasta que encaje de forma audible.
- Si el filtro estuviera dañado o deformado, sustitúyalo por uno nuevo («7 Piezas de repuesto/accesorios» en la página 78).

Limpieza del cepillo cilíndrico

Si se ensucia el cepillo cilíndrico, es posible que ya no gire libremente. Limpie el cepillo cilíndrico con regularidad. Para más información, véase ▷ *Guía de inicio rápido con ilustraciones* ▷ *Limpieza*.

1. Asegúrese de que el aparato está desconectado y de que no se está cargando.
2. Extraiga la boquilla de suelo del tubo de aspiración.
3. Suelte el bloqueo del cepillo.
4. Saque el dispositivo de bloqueo.
5. Retire el cepillo.
6. Limpie el cepillo de pelos y suciedad, si es necesario y utilice con cuidado unas pinzas o unas tijeras si es necesario.
7. Vuelva a colocar el cepillo y bloquéelo.

6 Almacenamiento del aparato

- Almacene el aparato y los accesorios en un lugar seco y fresco fuera del alcance de los niños.
- Los accesorios adicionales pueden ser almacenados en el soporte de pared.

7 Piezas de repuesto/accesorios

Puede pedir cómodamente piezas de repuesto o accesorios en Internet en www.severin.de, en el menú ▷ *Servicio técnico* ▷ *Tienda de repuestos*.

Referencia	Accesorio/pieza de repuesto
9815-048	Anillo de espuma de la unidad de ciclón
1958-048	Cepillo cilíndrico
9818-048	Batería
9820-048	Fuente de alimentación
9816-048	Filtro de soplado

8 Cómo solucionar problemas uno mismo

Para evitar problemas es importante vaciar el depósito de polvo regularmente y aprovechar la ocasión para revisar los filtros y limpiarlos en función de la suciedad acumulada. Si no obstante tuviese problemas con el aparato, compruebe a partir de la tabla siguiente si puede solucionar el problema por sí mismo.

- Antes de localizar el fallo, apague el aparato y desenchufe el conector de alimentación de la toma de corriente.

Problema	Posible causa/solución
El aparato no se enciende.	La batería no está insertada correctamente en el aparato. Inserte de nuevo la batería en el aparato («9 Desmontaje/sustitución de la batería» en la página 79).
	La batería está completamente descargada. Los LED de la batería se apagan. Apague el aparato y cargue la batería («Carga de la batería» en la página 74).

Problema	Posible causa/solución
El aparato no se carga (Los LED no se encienden).	La batería no está insertada correctamente en el aparato. Desconecte la fuente de alimentación. Inserte de nuevo la batería en el aparato. Conecte de nuevo la fuente de alimentación («9 Desmontaje/sustitución de la batería» en la página 79).
	La fuente de alimentación no está insertada correctamente: Compruebe si el adaptador y el conector de la fuente de alimentación encajan correctamente («Carga de la batería» en la página 74).
La batería está cargada pero el aparato apenas aspira la suciedad.	Es necesario vaciar el depósito de polvo o limpiar la unidad de ciclón («Vaciado del depósito de polvo» en la página 76, «Limpieza del depósito de polvo y de la unidad de ciclón» en la página 77).
La duración del funcionamiento es cada vez más breve.	El cepillo cilíndrico está sucio y debe limpiarse («Limpieza del cepillo cilíndrico» en la página 77). La unidad de ciclón está sucia y debe limpiarse («Limpieza del depósito de polvo y de la unidad de ciclón» en la página 77).
El cepillo cilíndrico gira lentamente o de forma irregular.	El cepillo cilíndrico está sucio y debe limpiarse («Limpieza del cepillo cilíndrico» en la página 77).

Si esta tabla no le ayuda, diríjase a nuestro servicio de atención al cliente. Puede encontrar los datos de contacto en el anexo de este manual de instrucciones o en www.severin.de.

9 Desmontaje/sustitución de la batería

■ Antes de trabajar en la batería, apague el aparato y desenchufe el conector de alimentación de la toma de corriente.

1. Presione los dispositivos de enclavamiento de la batería.
2. Saque la batería de su compartimento.
3. Si es necesario, cambie la batería por una nueva («7 Piezas de repuesto/accesorios» en la página 78) e insértela en el compartimento de la batería.
4. Cierre el compartimento de la batería.
 - El aparato solo está listo para ser usado de nuevo con una batería funcional.
 - Si no se inserta una batería totalmente funcional, no utilice el aparato.

10 Eliminación



Los aparatos y las baterías identificados con este símbolo deben eliminarse por separado de la basura doméstica. Estos aparatos y baterías contienen materia prima valiosa, que puede reutilizarse. Una gestión de residuos correcta protege el medioambiente y la salud de sus congéneres. Entregue el aparato y la batería desmontada por separado en los puntos de recogida correspondientes para su eliminación. La administración municipal o su distribuidor especializado le proporcionarán información sobre la gestión de residuos adecuada.

11 Garantía

Las siguientes condiciones de garantía no afectan a los derechos de garantía legal frente al vendedor y a otras posibles garantías del vendedor.

Si resulta necesaria una reparación, póngase en contacto con nuestro servicio de atención al cliente por teléfono o por correo electrónico. Puede encontrar los datos de contacto en el anexo de este manual de instrucciones.

En caso de garantía, también puede dirigirse directamente al distribuidor.

Además, SEVERIN concede una garantía de fabricante de dos años a partir de la fecha de la compra. Durante ese plazo de tiempo eliminaremos de forma gratuita cualquier deficiencia que pueda demostrarse que se debe a un fallo de material o de fabricación e impida un funcionamiento normal. Queda excluido cualquier otro derecho de reclamación.

Quedan excluidos de la garantía: Los daños que se deban a la inobservancia del manual de instrucciones, la manipulación incorrecta o el desgaste normal, así como los referidos a piezas frágiles como cristal, plástico o bombillas. La garantía se extingue en caso de intervención por parte de instancias no autorizadas por SEVERIN. Si esta tabla no le ayuda, diríjase a nuestro servicio de atención al cliente. Puede encontrar los datos de contacto en el anexo de este manual de instrucciones o en www.severin.de.

Grazie

Gentile cliente,

grazie per la fiducia accordataci. Ci auguriamo che possa apprezzare appieno questo prodotto di qualità SEVERIN.

Informazioni sulle presenti istruzioni per l'uso

Le istruzioni per l'uso contengono importanti suggerimenti per la sicurezza dell'utilizzatore nonché per l'uso dell'apparecchio. Il mancato rispetto delle istruzioni per l'uso può causare lesioni alle persone o danni all'apparecchio. Conservare le istruzioni per l'uso in modo accurato. Nel caso di cessione dell'apparecchio a terzi, consegnare anche le istruzioni per l'uso. Prima di utilizzare l'apparecchio per la prima volta, leggere l'intero contenuto delle istruzioni per l'uso.

Guida rapida illustrata allegata

Alle presenti istruzioni per l'uso è allegata una *Guida rapida illustrata* contenente ulteriori suggerimenti per l'uso e la cura dell'apparecchio.

Se necessario, le presenti istruzioni per l'uso e la *Guida rapida illustrata* possono essere scaricate gratuitamente dal sito Web www.severin.de.

Indice

1	<i>Dati tecnici</i>	84
2	<i>Avvertenze di sicurezza</i>	85
3	<i>Montaggio dell'apparecchio e ricarica</i>	90
4	<i>Aspirazione della polvere</i>	91
5	<i>Pulizia e manutenzione dell'apparecchio</i>	92
6	<i>Conservazione dell'apparecchio</i>	94
7	<i>Pezzi di ricambio/accessori</i>	94
8	<i>Eliminazione autonoma di problemi</i>	94
9	<i>Rimozione/sostituzione della batteria ricaricabile</i>	95
10	<i>Smaltimento</i>	96
11	<i>Garanzia</i>	96

1 Dati tecnici

Numero articolo:	HV 7168
Batteria ricaricabile agli ioni di litio:	25,2 V / 2.500 mAh
Alimentatore:	30 V DC / 0,8 A 24 W
Potenza:	400 W
Capacità di raccolta polvere:	400 ml
Forza di aspirazione:	23 kPa
Durata:	circa 10 min (modalità Power) / circa 30 min (modalità Middle) / circa 60 min (modalità Eco)

Marcatura sull'apparecchio:



L'apparecchio soddisfa le Direttive UE obbligatorie in materia di marcatura CE.



L'apparecchio e la batteria ricaricabile non possono essere smaltiti con i rifiuti domestici, ma devono essere oggetto di raccolta differenziata conformemente alle regole.

Volume di fornitura

- Aspirapolvere
- Alimentatore
- Supporto a parete con materiale di fissaggio
- Bocchetta per pavimento con spazzola rotante
- Strumento 2 in 1
- Bocchetta a lancia

2 Avvertenze di sicurezza

Determinati gruppi di persone

- I bambini a partire da 8 anni di età e le persone con abilità fisiche, sensoriali o cognitive ridotte oppure con scarsa esperienza e/o conoscenza possono operare questo apparecchio solo sotto sorveglianza, oppure se è stato loro indicato come usare l'apparecchio in modo sicuro e sono a conoscenza dei rischi connessi all'uso.
- I bambini non devono giocare con l'apparecchio, salirci o sedercisi sopra. Senza sorveglianza i bambini non possono eseguire la pulizia e la manutenzione.
- I bambini di età inferiore a 8 anni devono essere tenuti lontani dall'apparecchio e dall'alimentatore.
- Il materiale d'imballaggio non deve essere utilizzato come oggetto di gioco. Sussiste il rischio d'asfissia.

Collegamento sicuro dell'apparecchio

Poiché l'apparecchio funziona a elettricità, di norma sussiste il rischio di scossa elettrica.

Pertanto:

- Prima dell'uso verificare che apparecchio e alimentatore non presentino danneggiamenti. Non operare mai un apparecchio difettoso o con alimentatore difettoso.
- Collegare l'alimentatore alle prese di corrente solo se i dati della targhetta identificativa corrispondono a quelli dell'alimentatore.

- Non cercare mai di riparare da sé l'apparecchio oppure l'alimentatore. Per evitare l'esposizione a rischi, le riparazioni all'apparecchio e all'alimentatore possono essere eseguite solo dalla nostra Assistenza Clienti. Per la riparazione consegnare l'apparecchio difettoso a un rivenditore qualificato oppure contattare l'Assistenza Clienti di SEVERIN (i dati di contatto sono indicati in appendice alle presenti istruzioni per l'uso o sul sito Web www.severin.de
- Non immergere l'apparecchio o l'alimentatore in acqua o in altri liquidi, né trattarli con liquidi. Tenere l'apparecchio e l'alimentatore lontani da pioggia e umidità. Non operare l'apparecchio e l'alimentatore all'aperto o in locali ad alto tasso di umidità dell'aria.
- Non toccare l'apparecchio e l'alimentatore con le mani bagnate. Nello scollegare l'alimentatore dalla presa di corrente, afferrare sempre direttamente l'alimentatore.
- Assicurarsi che il cavo dell'alimentatore non venga piegato, schiacciato o premuto passandoci sopra e che il cavo non vada a contatto con fonti di calore, umidità o spigoli vivi. Assicurarsi che il cavo dell'alimentatore non sia causa di inciampo.
- Prima di eseguire la pulizia o la manutenzione dell'apparecchio, nonché prima di cambiare un accessorio, spegnere l'apparecchio e assicurarsi che l'alimentatore non sia collegato.

Sicurezza durante l'uso delle batterie ricaricabili

L'uso errato delle batterie ricaricabili comporta il pericolo di lesioni e di esplosione.

- Non sostituire mai le batterie ricaricabili con altre batterie (ricaricabili o non ricaricabili). Utilizzare esclusivamente batterie ricaricabili dello stesso tipo. Non cortocircuitare mai le batterie ricaricabili, vale a dire non toccare contemporaneamente i due poli, in particolare non toccarli con oggetti conduttori di corrente elettrica. Conservare le batterie ricaricabili in modo che, anche durante lo stoccaggio, non possa verificarsi cortocircuito da altre batterie ricaricabili od oggetti metallici.
- Per caricare la batteria ricaricabile utilizzare esclusivamente l'alimentatore fornito in dotazione. In nessun caso caricare la batteria ricaricabile con un altro alimentatore. Utilizzare l'alimentatore fornito in dotazione esclusivamente per caricare la batteria ricaricabile.
- Al termine della vita utile, rimuovere la batteria ricaricabile seguendo la procedura descritta. Dopo di che, la batteria ricaricabile deve essere immediatamente conferita a un relativo centro di raccolta nelle vicinanze per lo smaltimento sicuro e sostenibile. Non smaltire mai le batterie ricaricabili come rifiuto domestico!
- Prima di smontare la batteria ricaricabile assicurarsi che l'alimentatore sia scollegato dalla presa.
- Non disassemblare mai le batterie ricaricabili, non esporle ad alte temperature né gettarle nel fuoco.
- L'uso improprio potrebbe causare la fuoriuscita di liquido dalle batterie ricaricabili. Non utilizzare più le batterie ricaricabili in caso di danni o di fuoriuscita del liquido.
 - Se è fuoriuscito del liquido, evitare il contatto con il liquido.
 - In caso di contatto con il liquido, lavare immediatamente con abbondante acqua. In presenza di conseguenze (di qualsiasi tipo) consultare un medico.

Rullo a spazzola rotante

L'apparecchio è dotato di un rullo a spazzola motorizzato. Questo può causare lesioni. Rispettare pertanto quanto segue:

- Prima di procedere alla pulizia o alla manutenzione dell'apparecchio assicurarsi che l'apparecchio sia spento e non sia in carica.
- Fare attenzione a non tenere mai alcuna parte del corpo sotto al rullo a spazzola.
- Non aspirare mai vicino a cavi, condutture e frange lunghe. Sussiste il rischio sia di danneggiare l'isolamento del cavo, sia che tali oggetti s'impiglino nel rullo a spazzola danneggiando l'apparecchio.

Luce a LED

Sulla bocchetta per pavimento sono installati LED che illuminano l'area di lavoro davanti alla bocchetta.

- Non guardare direttamente i LED durante il funzionamento.
- Non è possibile sostituire i LED.

Uso conforme

L'apparecchio può essere usato solo in ambiente domestico.

L'apparecchio deve essere usato esclusivamente per la pulizia di superfici piane normalmente sporche, tappeti a pelo corto o imbottiti in grado di sopportare senza danni le sollecitazioni della spazzola rotante.

Ogni altro utilizzo è considerato non conforme ed è vietato.

Al fine di prevenire lesioni, incendi e danni l'apparecchio non deve essere usato per aspirare:

- ▣ Persone, animali o piante. Tenere l'apparecchio sempre lontano da tutte le parti del corpo, dai capelli e dagli indumenti. Non aspirare con la testa vicina all'apparecchio.
- ▣ Particelle incandescenti, infuocate o ardenti (come ad esempio cenere, carbone, carbone di legna, sigarette, fiammiferi).
- ▣ Sostanze esplosive o facilmente infiammabili o toner.
- ▣ Acqua e altri liquidi, ad esempio detergenti per tappeti.
- ▣ Oggetti appuntiti come frantumi di vetro, chiodi o rifiuti edili.

È inoltre vietato:

- ▣ Trasformare o riparare autonomamente l'apparecchio o l'alimentatore.
- ▣ Introdurre oggetti nelle aperture dell'apparecchio, salvo l'accessorio specificamente previsto.
- ▣ Usare, conservare o caricare l'apparecchio all'aperto.

Se l'apparecchio è difettoso

- ▣ Per la riparazione consegnare l'apparecchio difettoso a un rivenditore qualificato o all'Assistenza Clienti (i dati di contatto sono indicati in appendice alle presenti istruzioni per l'uso o sul sito Web www.severin.de).

3 Montaggio dell'apparecchio e ricarica

Per altri suggerimenti sul montaggio vedere ▷ *Guida rapida illustrata* ▷ *Montaggio*.

Montaggio del supporto a parete

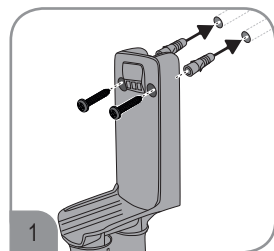

1. Individuare un punto dove eseguire i fori in prossimità di una presa elettrica.
2. Mantenere il supporto a parete in verticale contro la parete.
3. Marcare i fori da eseguire con una matita.
4. Praticare i fori (circa 8 mm Ø).
5. Inserire i tasselli forniti in dotazione nei fori.
6. Fissare il supporto a parete con le viti fornite in dotazione.

Caricamento della batteria ricaricabile

Precedentemente al primo utilizzo la batteria ricaricabile deve essere caricata. Meglio caricare l'accumulatore prima di ogni uso, in particolare dopo un lungo periodo di inattività. In questo modo la durata dell'accumulatore aumenta e vengono garantiti cicli di pulizia più lunghi possibili.

1. Inserire l'adattatore dell'alimentatore fornito in dotazione nella presa della batteria ricaricabile.
2. Collegare l'alimentatore fornito in dotazione alla presa.
 - I LED sulla batteria ricaricabile iniziano a lampeggiare. La fase di ricarica si avvia. Più LED lampeggiano, più è avanzata la fase di ricarica.
 - Una volta che la batteria ricaricabile è completamente carica i LED si spengono. Se la batteria ricaricabile è scarica la fase di ricarica dura circa 3 ore.
3. Scollegare l'alimentatore dalla presa.
4. Scollegare l'adattatore dell'alimentatore dalla presa dell'apparecchio.

SUGGERIMENTO: Quando l'accumulatore è completamente carico, la durata di funzionamento è di circa 10 minuti (in modalità Power), circa 30 minuti (in modalità Middle) oppure 60 minuti (in modalità Eco).

Per ulteriori informazioni vedere anche la ▷ *Guida rapida illustrata*.

4 Aspirazione della polvere

Per ulteriori suggerimenti vedere ▷ *Guida rapida illustrata* ▷ *Uso*.

Aspirazione con bocchetta per pavimento

SUGGERIMENTO: La bocchetta per pavimento può essere usata anche senza tubo di aspirazione, ad esempio per aspirare mobili. Assicurarsi sempre che il fondo sia in grado di sopportare senza danno la sollecitazione prodotta dal rullo a spazzola.

Aspirazione in modalità Eco

Nella modalità Eco l'apparecchio aspira alla minima potenza. L'apparecchio consuma meno energia e la durata di funzionamento della batteria ricaricabile si allunga. Il rullo a spazzola sulla bocchetta per pavimento ruota.

1. Applicare la bocchetta per pavimento nel tubo di aspirazione.
2. Premere l'interruttore ON/OFF per accendere l'apparecchio.
 - L'apparecchio aspira in modalità Eco.
 - I LED sulla batteria ricaricabile si accendono.
 - I LED sulla bocchetta per pavimento illuminano l'area di lavoro davanti alla bocchetta.
3. Aspirare il pavimento.
4. Premere l'interruttore ON/OFF per spegnere l'apparecchio.
5. Svuotare e pulire il contenitore raccogli-polvere ("Svuotamento del contenitore raccogli-polvere" a pagina 92).

Aspirazione in modalità Middle o Power

In modalità Middle l'apparecchio aspira con potenza media. Nella modalità Power l'apparecchio aspira alla massima potenza. Il rullo a spazzola sulla bocchetta per pavimento ruota.

1. Applicare la bocchetta per pavimento nel tubo di aspirazione.
2. Premere l'interruttore ON/OFF per accendere l'apparecchio.
 - L'apparecchio aspira in modalità Eco.
 - I LED sulla batteria ricaricabile si accendono.
 - I LED sulla bocchetta per pavimento illuminano l'area di lavoro davanti alla bocchetta.
3. Premere il selettore della modalità per selezionare la modalità operativa.
 - 1x per attivare la modalità Middle.
 - 2x per attivare la modalità Power.
 - 3x per attivare nuovamente la modalità Eco.
4. Aspirare il pavimento.
5. Premere l'interruttore ON/OFF per spegnere l'apparecchio.
6. Svuotare e pulire il contenitore raccogli-polvere ("Svuotamento del contenitore raccogli-polvere" a pagina 92).

Aspirazione con lo strumento 2 in 1 o con la bocchetta a lancia

SUGGERIMENTO: Lo strumento 2 in 1 o la bocchetta per pavimento possono essere usati anche senza tubo di aspirazione, ad esempio per aspirare mobili.

1. Applicare lo strumento 2 in 1 o con la bocchetta a lancia al tubo di aspirazione.
2. Premere l'interruttore ON/OFF per accendere l'apparecchio.
 - L'apparecchio aspira in modalità Eco.
 - I LED sulla batteria ricaricabile si accendono.
3. Se necessario premere nuovamente il selettore della modalità per selezionare un'altra modalità.
 - 1x per attivare la modalità Middle.
 - 2x per attivare la modalità Power.
 - 3x per attivare nuovamente la modalità Eco.
4. Aspirare il pavimento.
5. Premere l'interruttore ON/OFF per spegnere l'apparecchio.
6. Svotare e pulire il contenitore raccogli polvere ("Pulizia del contenitore raccogli polvere e del ciclone" a pagina 93).

SUGGERIMENTO: Indipendentemente dall'attacco i LED sulla batteria ricaricabile iniziano a lampeggiare non appena la carica della batteria ricaricabile scende. Se la carica della batteria ricaricabile è troppo bassa, l'apparecchio si spegne automaticamente. Caricare la batteria ricaricabile ("Caricamento della batteria ricaricabile" a pagina 90).

5 Pulizia e manutenzione dell'apparecchio

Per ulteriori informazioni sugli interventi di pulizia e manutenzione vedere

▷ *Guida rapida illustrata.*

Pulizia dell'apparecchio

1. Assicurarsi che l'apparecchio sia spento e non in carica.
2. Pulire l'involucro con un panno leggermente inumidito, quindi asciugarlo.

SUGGERIMENTO: Per la pulizia non utilizzare alcun detergente aggressivo o abrasivo, né spazzole dure.

Svuotamento del contenitore raccogli polvere

Il contenitore raccogli polvere è in grado di contenere solo una quantità d'impurità limitata. Svotare pertanto il contenitore raccogli polvere dopo ogni procedura di pulizia, oppure quando la polvere raggiungono il livello MAX.

1. Assicurarsi che l'apparecchio sia spento e non in carica.
2. Aprire il portellino nella parte inferiore del contenitore raccogli polvere.
3. Svotare il contenitore raccogli polvere nel secchio della spazzatura.
4. Richiudere il portellino nella parte inferiore del contenitore raccogli polvere.

Pulizia del contenitore raccogli-polvere e del ciclone

Il ciclone dovrebbe essere pulito se, con la batteria ricaricabile carica, la potenza di aspirazione si riduce.

1. Assicurarsi che l'apparecchio sia spento e non in carica.
2. Sbloccare il contenitore raccogli-polvere e rimuoverlo. Svuotare il contenitore raccogli-polvere ("Svuotamento del contenitore raccogli-polvere" a pagina 92).
3. Rimuovere il ciclone dal contenitore raccogli-polvere e picchiettare sopra il secchio della spazzatura; eventualmente rimuovere l'impurità usando una spazzola morbida.
4. Rimuovere la guarnizione rotonda in materiale spugnoso dalla parte interna del ciclone.
5. Passare sotto acqua corrente la guarnizione rotonda in materiale spugnoso e lasciarla asciugare.
6. Sciacquare il contenitore raccogli-polvere con acqua pulita e lasciare che si asciughi.
7. Assemblare la guarnizione rotonda in materiale spugnoso e il ciclone e inserire nel contenitore raccogli-polvere.
8. Montare e bloccare il contenitore raccogli-polvere.

Pulizia del filtro di scarico

Il filtro di scarico non può essere lavato. Il filtro di scarico può essere pulito solo a secco, battendolo leggermente e spazzolandolo con cautela.

1. Sbloccare il filtro di scarico e rimuoverlo.
 2. Prima battere leggermente il filtro di scarico, quindi spazzolarlo con una spazzola morbida procedendo con cautela (ad esempio la spazzola per mobili in dotazione).
 3. Reinscrivere il filtro di scarico nell'apparecchio e premerlo fino a che non scatta in sede.
- Se il filtro è danneggiato o deformato, sostituirlo con uno nuovo ("7 Pezzi di ricambio/accessori" a pagina 94).

Pulizia del rullo a spazzola

In caso di impurità il rullo a spazzola potrebbe non ruotare più liberamente. Pulire il rullo a spazzola regolarmente. Per ulteriori informazioni vedere ▷ *Guida rapida illustrata* ▷ *Pulizia*.

1. Assicurarsi che l'apparecchio sia spento e non in carica.
2. Estrarre la bocchetta per pavimento dal tubo di aspirazione.
3. Sganciare il fermo della spazzola.
4. Rimuovere il fermo.
5. Rimuovere la spazzola.
6. Liberare la spazzola da peli e impurità usando eventualmente una pinzetta o una forcina.
7. Reinscrivere la spazzola e bloccarla con il fermo.

6 Conservazione dell'apparecchio

- Conservare l'apparecchio e gli accessori raffreddati e asciutti fuori dalla portata dei bambini.
- Gli attacchi aggiuntivi possono essere custoditi nel supporto a parete.

7 Pezzi di ricambio/accessori

I pezzi di ricambio o gli accessori possono essere comodamente ordinati in Internet accedendo al sito Web www.severin.de, menu ▷ Service ▷ Ersatzteil-Shop.

Numero d'ordine	Accessorio/pezzo di ricambio
9815-048	Guarnizione rotonda in materiale spugnoso del ciclone
1958-048	Rullo a spazzola
9818-048	Batteria ricaricabile
9820-048	Alimentatore
9816-048	Filtro di scarico

8 Eliminazione autonoma di problemi

Per evitare che insorgano problemi è importante svuotare il contenitore raccogli-polvere regolarmente nonché, con l'occasione, controllare il filtro e, a seconda dell'impurità, pulirlo. Qualora ciò nonostante dovessero verificarsi problemi con l'apparecchio, verificare se con l'ausilio della tabella che segue è possibile eliminarli da sé.

- Prima di procedere alla ricerca dei problemi, spegnere l'apparecchio e scollegare la spina di alimentazione dalla presa.

Problema	Possibile causa/soluzione
Non è possibile accendere l'apparecchio.	La batteria ricaricabile non è inserita correttamente nell'apparecchio. Reinserire la batteria ricaricabile nell'apparecchio ("9 Rimozione/sostituzione della batteria ricaricabile" a pagina 95).
	La batteria ricaricabile è completamente scarica. I LED sulla batteria ricaricabile sono spenti. Spegnerne l'apparecchio e caricare la batteria ricaricabile ("Caricamento della batteria ricaricabile" a pagina 90).

Problema	Possibile causa/soluzione
Non è possibile caricare l'apparecchio (i LED sono spenti).	La batteria ricaricabile non è inserita correttamente nell'apparecchio. Scollegare l'alimentatore. Reinserire la batteria ricaricabile nell'apparecchio. Ricollegare l'alimentatore ("9 Rimozione/sostituzione della batteria ricaricabile" a pagina 95).
	L'alimentatore non è collegato correttamente: Controllare se l'adattatore di rete e la spina dell'alimentatore sono correttamente inseriti nella rispettiva presa ("Caricamento della batteria ricaricabile" a pagina 90).
La batteria ricaricabile è carica ma l'apparecchio aspira le impurità con difficoltà.	Il contenitore raccogli-polvere deve essere svuotato oppure l'unità ciclone devono essere puliti ("Svuotamento del contenitore raccogli-polvere" a pagina 92, "Pulizia del contenitore raccogli-polvere e del ciclone" a pagina 93).
La durata di funzionamento continua a ridursi.	Il rullo a spazzola è sporco e deve essere pulito ("Pulizia del rullo a spazzola" a pagina 93). Il ciclone è sporco e deve essere pulito ("Pulizia del contenitore raccogli-polvere e del ciclone" a pagina 93).
Il rullo a spazzola ruota lentamente o in modo irregolare.	Il rullo a spazzola è sporco e deve essere pulito ("Pulizia del rullo a spazzola" a pagina 93).

Se questa tabella non è di aiuto, rivolgersi alla nostra Assistenza Clienti. I dettagli di contatto sono indicati in appendice alle presenti istruzioni per l'uso oppure nel sito Web www.severin.de.

9 Rimozione/sostituzione della batteria ricaricabile

■ Prima di eseguire interventi sulla batteria ricaricabile spegnere l'apparecchio e scollegare la spina di alimentazione dalla presa.

1. Premere assieme i fermi della batteria ricaricabile.
2. Estrarre la batteria ricaricabile dal rispettivo vano.
3. Eventualmente sostituire una batteria ricaricabile con una nuova ("7 Pezzi di ricambio/accessori" a pagina 94) e inserirla nell'apposito vano.
4. Aprire il vano della batteria ricaricabile.
 - L'apparecchio è di nuovo pronto per l'uso solo con una batteria ricaricabile correttamente funzionante.
 - Se è stata inserita una batteria ricaricabile non funzionante, non mettere in funzione l'apparecchio.

10 Smaltimento



Gli apparecchi e le batterie ricaricabili con questo simbolo devono essere smaltiti separatamente dai rifiuti domestici. Gli apparecchi e le batterie ricaricabili contengono materie prime pregiate che possono essere riutilizzate. Lo smaltimento corretto protegge l'ambiente e la salute delle persone. Consegnare separatamente per lo smaltimento nel relativo centro di raccolta l'apparecchio e la batteria ricaricabile smontati. L'amministrazione comunale o il proprio rivenditore qualificato forniscono informazioni sullo smaltimento corretto.

11 Garanzia

Le condizioni di garanzia che seguono non pregiudicano i diritti alla prestazione in garanzia di legge nei confronti del venditore, né eventuali garanzie del venditore.

Qualora si rendesse necessaria una riparazione, contattare telefonicamente o per e-mail la nostra Assistenza Clienti. I dettagli di contatto sono riportati indicati in appendice alle presenti istruzioni per l'uso.

In caso di garanzia, rivolgersi in alternativa anche direttamente al rivenditore.

SEVERIN concede inoltre una garanzia produttore di due anni a partire dalla data d'acquisto. In detto periodo viene effettuata senza spese l'eliminazione di tutti i difetti riconducibili in modo dimostrabile a difetti di materiale o di produzione e che compromettono in modo rilevante il funzionamento. Ogni altra rivendicazione è esclusa. Sono esclusi dalla garanzia: Danni riconducibili al mancato rispetto delle istruzioni per l'uso, all'uso non conforme o a normale usura, come pure particolari fragili come ad esempio vetro, plastica o lampadine. In caso d'intervento da parte di soggetti non autorizzati da SEVERIN la garanzia decade. Se questa tabella non è di aiuto, rivolgersi alla nostra Assistenza Clienti. I dettagli di contatto sono indicati in appendice alle presenti istruzioni per l'uso oppure nel sito Web www.severin.de.

Mange tak

Kære kunde!

Vi ønsker dig god fornøjelse med kvalitetsproduktet fra firmaet SEVERIN og takker for din tillid.

Om denne brugsanvisning

Denne brugsanvisning indeholder vigtige tips for din sikkerhed og for brugen af apparatet. Hvis brugsanvisningen ikke følges, kan det medføre personskader eller beskadigelse af apparatet. Opbevar brugsanvisningen et sikkert sted. Hvis apparatet videregives til tredjemand, skal brugsanvisningen også videregives. Læs brugsanvisningen helt igennem før første ibrugtagning.

Kvikstartguide med billeder medfølger

Med brugsanvisningen følger en *kvikstartguide*, som giver dig flere tips for brug og pleje af apparatet.

Brugsanvisningen og *kvikstartguiden* kan efter behov downloades gratis via internettet under www.severin.de.

Indhold

1	Tekniske data	100
2	Sikkerhedshenvisninger	101
3	Montering og opladning af apparatet	106
4	Støvsugning	107
5	Rengøring og vedligeholdelse af apparatet	108
6	Opbevaring af apparatet	110
7	Reserve dele/tilbehør	110
8	Egenhændig afhjælpning af problemer	110
9	Udtagning/udskiftning af akku	111
10	Bortskaffelse	111
11	Garanti	112

1 Tekniske data

Varenummer:	HV 7168
Li-ion-akku:	25,2 V/2.500 mAh
Strømforsyning:	30 V DC/0,8 A 24 W
Effekt:	400 W
Støvkapacitet:	400 ml
Sugekraft:	23 kPa
Driftstid:	ca. 10 min. (Power-tilstand)/ ca. 30 min. (Middle-tilstand)/ ca. 60 min. (ECO-tilstand)

Mærkning på apparatet:



Apparatet overholder de EU-direktiver, der er bindende for CE-mærkningen.



Apparatet og dets akku må ikke bortskaffes sammen med almindeligt husholdningsaffald, men skal afleveres på den kommunale genbrugsstation.

Leveringsomfang

- Støvsuger
- Strømforsyning
- Vægholder inkl. fastgørelsesmateriale
- Gulvmundstykke med børstevalse
- 2-i-1-redskab
- Fugemundstykke

2 Sikkerhedshenvisninger

Bestemte persongrupper

- ▣ Dette apparat kan anvendes af børn fra 8 år og ældre og af personer med nedsatte fysiske, sensoriske eller mentale evner eller mangel på erfaring og/eller viden, hvis de er under opsyn eller er blevet instrueret i sikker brug af apparatet og har forstået de farer, der kan opstå i den forbindelse.
- ▣ Børn må ikke lege med apparatet eller stille eller sætte sig på apparatet. Rengøring og brugervedligeholdelse må ikke foretages af børn uden opsyn.
- ▣ Børn under 8 år skal holdes væk fra apparatet samt strømforsyningen.
- ▣ Emballagematerialet er ikke legetøj. Der er fare for kvælning.

Sikker tilslutning af apparatet

Da apparatet drives med elektrisk strøm, er der fare for elektrisk stød.

Derfor gælder følgende:

- ▣ Kontrollér apparatet og strømforsyningen for eventuelle skader før brugen. Anvend aldrig et defekt apparat eller et apparat med defekt strømforsyning.
- ▣ Slut kun strømforsyningen til stikkontakter, som opfylder oplysningerne på strømforsyningens typeskilt.

- Forsøg aldrig selv at reparere apparatet eller strømforsyningen. For at undgå farlige situationer skal reparationer på apparatet og strømforsyningen altid udføres af vores kundeservice. Indlevér et defekt apparat til reparation hos en forhandler, eller kontakt SEVERINs kundeservice (kontaktoplysninger findes i bilaget til denne brugsanvisning eller på www.severin.de).
- Sænk ikke apparatet eller strømforsyningen ned i vand eller andre væsker, og behandl dem ikke med væsker. Hold apparatet og strømforsyningen på sikker afstand af regn og fugt. Anvend ikke apparatet og strømforsyningen udendørs eller i rum med høj luftfugtighed.
- Berør ikke apparatet og strømforsyningen med våde hænder. Træk altid direkte i strømforsyningen, når du trækker den ud af stikkontakten.
- Pas på, at strømforsyningens kabel ikke knækkes, kommer i klemme eller køres over eller kommer i kontakt med varmekilder, fugt eller skarpe kanter. Sørg for, at strømforsyningens kabel ikke trækkes, så man kan snuble over det.
- Før rengøring eller vedligeholdelse af apparatet samt før udskiftning af tilbehør skal apparatet slukkes, og det skal kontrolleres, at strømforsyningen ikke er tilsluttet.

Sikkerhed ved omgang med akkuer

Ved forkert omgang med akkuer er der fare for personskader og eksplosion.

- Udskift aldrig akkuen med andre akkuer eller batterier. Anvend kun samme type akkuer. Kortslut aldrig akkuer, dvs. berør ikke begge poler på samme tid, især ikke med elektrisk ledende genstande. Opbevar akkuer, så de heller ikke kan kortsluttes af andre akkuer eller metalgenstand under opbevaringen.
- Anvend kun den medfølgende strømforsyning til opladning af akkuen. Oplad under ingen omstændigheder akkuen med en anden strømforsyning. Anvend på samme måde kun den medfølgende strømforsyning til opladning af akkuen.
- Tag akkuen ud som beskrevet, når den er udtjent. Aflever derefter omgående akkuen på nærmeste kommunale genbrugsstation, så den bortskaffes sikkert og miljømæssigt korrekt. Bortskaf aldrig akkuen sammen med almindeligt husholdningsaffald!
- Før udtagning af akkuen skal du kontrollere, at strømforsyningen er trukket ud af stikkontakten.
- Adskil aldrig akkuen, udsæt den aldrig for høje temperaturer, og brænd den aldrig.
- Ved ukorrekt omgang med akkuen kan der lække væske fra den. Anvend ikke akkuen længere, hvis den er beskadiget eller lækker væske.
 - Hvis akkuen lækker væske, skal du undgå kontakt med væsken.
 - Hvis du kommer i kontakt med væsken, skal du omgående skylle denne af med rigelige mængder vand. Hvis du oplever følger virkninger (uanset hvilken type), skal du søge læge.

Roterende børstevalse

Apparatet er udstyret med en drevet børstevalse. Valsen kan forårsage personskader. Vær derfor opmærksom på følgende:

- ▣ Før rengøring eller vedligeholdelse af apparatet skal du kontrollere, at apparatet er slukket og ikke oplader.
- ▣ Vær opmærksom på, at der på intet tidspunkt må komme legemsdele ind under børstevalsen.
- ▣ Sug ikke i nærheden af kabler, ledninger og lange frynser. For det første er der fare for, at kabelisoleringen bliver beskadiget. For det andet kan disse genstande sætte sig fast i børstevalsen og derved beskadige apparatet.

LED-belysning

På gulvmundstykket er der monteret LED'er, der oplyser arbejdsområdet foran gulvmundstykket.

- ▣ Se ikke ind i LED'erne, når de er tændt.
- ▣ Det er ikke muligt at udskifte LED'erne.

Tilslået brug

Apparatet må kun anvendes til brug i private husholdninger.

Apparatet må kun anvendes til rengøring på jævne, normalt tilsmudsede overflader, kortluvede tæpper eller polstringer, der kan modstå belastningen fra den roterende børste uden at blive beskadiget.

Enhver anvendelse derudover er i strid med den tilslåede brug og er forbudt.

For at forebygge personskader, brand og skader må apparatet ikke anvendes på:

- ▣ Mennesker, dyr eller planter. Sørg altid for at holde apparatet væk fra legemsdele, hår og tøj. Sug aldrig i nærheden af hovedet.
- ▣ Glødende, brændende eller ulmende partikler, som f.eks. aske, kul, trækul, cigaretter, tændstikker.
- ▣ Eksplosive eller let antændelige stoffer eller toner.
- ▣ Vand og andre væsker, f.eks. fugtige tæpperensemidler.
- ▣ Spidse genstande som f.eks. glassplinter, søm eller murbrokker.

Endvidere er følgende forbudt:

- ▣ Ombygning på eget initiativ eller reparation af apparatet eller dens strømfor- syning.
- ▣ At stikke genstande ind i åbninger på apparatet. Dette gælder ikke det dertil beregnede tilbehør.
- ▣ Brug, opbevaring eller opladning udendørs.

Hvis apparatet er defekt

- ▣ Et defekt apparat skal indleveres til reparation hos en forhandler eller hos kundeservice (kontaktoplysninger findes i bilaget til denne brugsanvisning eller på www.severin.de).

3 Montering og opladning af apparatet

Flere tips om montering finder du i [▷ kvikstartguiden](#) [▷ Montering](#).

Montering af vægholder

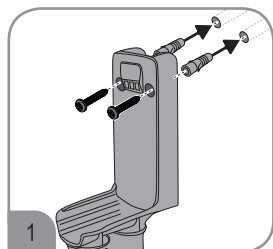

1. Find et godt sted til opsætning tæt på en stikkontakt.
2. Hold vægholderen lodret op mod væggen.
3. Mærk borehullerne op med en blyant.
4. Bor huller (ca. 8 mm Ø).
5. Sæt de medfølgende rawplugs i hullerne.
6. Fastgør vægholderen med de medfølgende skruer.

Opladning af akku

Akkuen skal oplades før første ibrugtagning. Det er bedst at oplade akkuen før hver brug, især hvis den ikke har været brugt i længere tid. Dette forlænger akkuens levetid og giver længst mulige rengøringscykler.

1. Sæt strømforsyningsadapteren til den medfølgende strømforsyning i tilslutningsstikket på akkuen.
2. Slut den medfølgende strømforsyning til stikkontakten.
 - LED'erne på akkuen begynder at blinke. Opladningen begynder. Jo flere LED'er der blinker, desto mere er der opladet.
 - LED'erne slukker, når akkuen er ladet helt op. Opladningen tager ca. 3 timer, når akkuen er helt afladet.
3. Træk strømforsyningen ud af stikkontakten.
4. Træk strømforsyningens strømforsyningsadapter ud af apparatets tilslutningsstik.

TIP: Ved helt opladet akku udgør driftstiden ca. 10 minutter (i Power-tilstand), ca. 30 minutter (i Middle-tilstand) eller ca. 60 minutter (i ECO-tilstand).

Du kan også finde flere oplysninger i [▷ kvikstartguiden med billeder](#).

4 Støvsugning

Flere tips finder du i [▷ kvikstartguiden](#) [▷ Betjening](#).

Sugning med gulvmundstykke

TIP: Gulvmundstykket kan også anvendes uden sugerør til f.eks. at støvsuge møbler. Kontrollér i den forbindelse, at underlaget kan modstå belastningen fra børstevalsen uden at blive beskadiget.

Sugning i ECO-tilstand

I ECO-tilstand suger apparatet med minimal effekt. Apparatet forbruger mindre energi, og akkuens driftstid forlænges. Børstevalsen på gulvmundstykket roterer.

1. Sæt gulvmundstykket på sugerøret.
2. Tryk på tænd-/sluk-kontakten for at tænde apparatet.
 - Apparatet suger i ECO-tilstand.
 - LED'erne på akkuen lyser.
 - LED'erne på gulvmundstykket belyser arbejdsområdet foran gulvmundstykket.
3. Støvsug gulvet.
4. Tryk på tænd-/sluk-kontakten for at slukke apparatet.
5. Tøm og rengør støvbeholderen ("Tømning af støvbeholder" på side 108).

Sugning i Middle- eller Power-tilstand

I Middle-tilstand suger apparatet med middel effekt. I Power-tilstand suger apparatet med maksimal effekt. Børstevalsen på gulvmundstykket roterer.

1. Sæt gulvmundstykket på sugerøret.
2. Tryk på tænd-/sluk-kontakten for at tænde apparatet.
 - Apparatet suger i ECO-tilstand.
 - LED'erne på akkuen lyser.
 - LED'erne på gulvmundstykket belyser arbejdsområdet foran gulvmundstykket.
3. Tryk på tilstandsvalgkontakten for at vælge driftstilstand.
 - 1 x for at aktivere Middle-tilstand.
 - 2 x for at aktivere Power-tilstand.
 - 3 x for at aktivere ECO-tilstand igen.
4. Støvsug gulvet.
5. Tryk på tænd-/sluk-kontakten for at slukke apparatet.
6. Tøm og rengør støvbeholderen ("Tømning af støvbeholder" på side 108).

Sugning med 2-i-1-redskab eller fugemundstykke

TIP: 2-i-1-redskabet eller fugemundstykket kan også anvendes uden sugerør til f.eks. at støvsuge møbler.

1. Sæt 2-i-1-redskabet eller fugemundstykket på sugerøret.
2. Tryk på tænd-/sluk-kontakten for at tænde apparatet.
 - Apparatet suger i ECO-tilstand.
 - LED'erne på akkuen lyser.
3. Tryk om nødvendigt på tilstandsvalgkontakten flere gange for at vælge en anden driftstilstand.
 - 1 x for at aktivere Middle-tilstand.
 - 2 x for at aktivere Power-tilstand.
 - 3 x for at aktivere ECO-tilstand igen.
4. Støvsug underlaget.
5. Tryk på tænd-/sluk-kontakten for at slukke apparatet.
6. Tøm og rengør støvbeholderen ("Rengøring af støvbeholder og cyklonenhed" på side 109).

TIP: Uanset påsatsen begynder LED'erne på akkuen at blinke, når akkuens ladespænding falder. Apparatet slukker automatisk, når akkuens ladespænding bliver for lav. Oplad akkuen ("Opladning af akku" på side 106).

5 Rengøring og vedligeholdelse af apparatet

Yderligere oplysninger om alle rengørings- og vedligeholdelsesaktiviteter finder du i

▷ *kvikstartguiden med billeder.*

Rengøring af apparatet

1. Kontrollér, at apparatet er slukket, og at det ikke oplader.
2. Tør huset af med en hårdt opvredet klud, og aftør derefter med en tør klud.

TIP: Anvend aldrig skrappe, skurende rengøringsmidler eller hårde børster til rengøring.

Tømning af støvbeholder

Støvbeholderen kan kun rumme begrænsede mængder snavs. Tøm derfor støvbeholderen efter hver eneste brug, eller når indholdet af snavs når op til MAX-markeringen.

1. Kontrollér, at apparatet er slukket, og at det ikke oplader.
2. Åbn klappen på undersiden af støvbeholderen.
3. Tøm støvbeholderen ned i en skraldespand.
4. Luk klappen på undersiden af støvbeholderen igen.

Rengøring af støvbeholder og cyklonenhed

Cyklonenheden bør rengøres, når sugeeffekten falder, selv om akkuen er helt opladet.

1. Kontrollér, at apparatet er slukket, og at det ikke oplader.
2. Frigør støvbeholderen, og tag den ud. Tøm støvbeholderen ("Tømning af støvbeholder" på side 108).
3. Tag cyklonenheden ud af støvbeholderen, og bank den ren over en skraldespand, fjern eventuelt snavs med en blød børste.
4. Tag skumringen ud fra indersiden af cyklonenheden.
5. Rengør skumringen under rindende vand, og lad den derefter tørre.
6. Skyl støvbeholderen med rent vand, og lad den derefter tørre.
7. Saml derefter skumringen og cyklonenheden, og sæt dem i støvbeholderen.
8. Montér og lås støvbeholderen.

Rengøring af udblæsningsfilter

Udblæsningsfilteret er ikke vaskbart. Udblæsningsfilteret må kun rengøres tørt ved at banke og børste det forsigtigt.

1. Frigør udblæsningsfilteret, og tag det ud.
 2. Bank først udblæsningsfilteret, og børst det derefter forsigtigt med en blød børste (f.eks. den medfølgende møbelbørste) for at rengøre det.
 3. Sæt udblæsningsfilteret i apparatet igen, og tryk det ned, indtil det går hørbart i indgreb.
- Hvis filteret er beskadiget eller deformeret, skal det udskiftes med et nyt ("7 Reservedele/tilbehør" på side 110).

Rengøring af børstevalse

Børstevalsen kan muligvis ikke længere dreje frit pga. tilsmudsning. Rengør børstevalsen regelmæssigt. Yderligere oplysninger finder du i [▷ kvikstartguiden med billeder](#) [▷ Rengøring](#).

1. Kontrollér, at apparatet er slukket, og at det ikke oplader.
2. Træk gulvmundstykket af sugerøret.
3. Løsn børstens låsemekanisme.
4. Tag låsemekanismen af.
5. Tag børsten ud.
6. Fjern hår og snavs fra børsten, brug evt. forsigtigt en pincet eller saks.
7. Sæt børsten i igen, og lås den med låsemekanismen.

6 Opbevaring af apparatet

- Opbevar apparatet og tilbehøret køligt, tørt og utilgængeligt for børn.
- De ekstra påsatser kan opbevares på vægholderen.

7 Reservedele/tilbehør

Reservedele eller tilbehør kan nemt bestilles via internettet på www.severin.de i menuen ▷ *Service* ▷ *Spare parts shop*.

Bestillingsnummer	Tilbehør/reservedel
9815-048	Skumring til cyklonenheden
1958-048	Børstevalse
9818-048	Akku
9820-048	Strømforsyning
9816-048	Udblæsningsfilter

8 Egenhændig afhjælpning af problemer

For at undgå problemer er det vigtigt at tømme støvbeholderen regelmæssigt og i den forbindelse at kontrollere filtrene og rengøre dem, alt efter hvor snavsede de er. Hvis du alligevel skulle få problemer med apparatet, beder vi dig ved hjælp af følgende tabel kontrollere, om du selv kan afhjælpe problemet.

- Sluk apparatet, og træk netstikket ud af stikkontakten, før du går i gang med fejlfindingen.

Problem	Mulig årsag/løsning
Apparatet kan ikke tændes.	Akkuen er ikke sat korrekt i apparatet. Sæt akkuen i apparatet igen ("9 Udtagning/udskiftning af akku" på side 111).
	Akkuen er helt afladet. LED'erne på akkuen lyser ikke længere. Sluk apparatet, og oplad akkuen ("Opladning af akku" på side 106).
Apparatet kan ikke oplades (LED'erne lyser ikke).	Akkuen er ikke sat korrekt i apparatet. Afbryd strømforsyningen. Sæt akkuen i apparatet igen. Tilslut strømforsyningen igen ("9 Udtagning/udskiftning af akku" på side 111).
	Strømforsyningen er ikke isat korrekt: Kontrollér, om strømforsyningsadapteren og strømforsyningsstikket sidder korrekt i deres tilslutningsstik ("Opladning af akku" på side 106).

Problem	Mulig årsag/løsning
Akkuen er helt opladet, men apparatet suger stort ikke snavs op.	Støvbeholderen skal tømmes, eller cyklonenheden skal rengøres ("Tømning af støvbeholder" på side 108, "Rengøring af støvbeholder og cyklonenhed" på side 109).
Driftstiden bliver kortere og kortere.	Børstevalsen er snavsset og skal rengøres ("Rengøring af børstevalse" på side 109). Cyklonenheden er snavsset og skal rengøres ("Rengøring af støvbeholder og cyklonenhed" på side 109).
Børstevalsen drejer langsomt eller uregelmæssigt.	Børstevalsen er snavsset og skal rengøres ("Rengøring af børstevalse" på side 109).

Hvis denne tabel ikke hjælper dig videre, bedes du kontakte vores kundeservice. Kontaktoplysningerne finder du i bilaget til denne brugsanvisning eller på www.severin.de.

9 Udtagning/udskiftning af akku

- ▣ Sluk apparatet, og træk netstikket ud af stikkontakten, før du arbejder med akkuen.
- 1. Tryk akkuens låsemekanismer sammen.
- 2. Træk akkuen ud af akkurummet.
- 3. Udskift om nødvendigt akkuen med en ny akku ("7 Reservedele/tilbehør" på side 110), og sæt den i akkurummet.
- 4. Luk akkurummet.
 - Apparatet er kun klar til brug igen med en funktionsdygtig akku.
 - Hvis der ikke er isat en funktionsdygtig akku, må apparatet ikke tages i brug.

10 Bortskaffelse



Apparater og akkuer, som er mærket med dette symbol, må ikke bortskaffes sammen med almindeligt husholdningsaffald. Disse apparater og akkuer indeholder værdifulde råmaterialer, som kan genvindes. Korrekt bortskaffelse beskytter miljøet og dine medmenneskers sundhed.

Bortskaf apparatet og den udtagne akku hver for sig på den kommunale genbrugsstation.

Kontakt kommunen eller forhandleren for at få oplysninger om korrekt bortskaffelse.

11 Garanti

De lovfæstede rettigheder over for køber og eventuelle købergerantier forbliver uberørt af de følgende garanti-betingelser.

Hvis det er nødvendigt at reparere, skal du kontakte vores kundeservice pr. telefon eller e-mail. Kontaktoplysningerne finder du i bilaget til denne brugsanvisning.

Henvend dig som alternativ også direkte til forhandleren i tilfælde af en garantisag.

SEVERIN yder desuden en producentgaranti på to år fra købsdato. I denne periode udbedrer vi uden omkostninger alle mangler, som påviseligt stammer fra materiale- eller produktionsfejl, og som påvirker funktionen i væsentlig grad. Andre krav er udelukket.

Følgende er undtaget fra garantien: Skader, der skyldes manglende overholdelse af brugsanvisningen, ukorrekt behandling eller normal slitage, samt dele, der let går i stykker, som f.eks. glas, plast eller pærer. Garantien bortfalder, hvis der er foretaget indgreb af andre personer, end dem der er autoriseret af SEVERIN. Hvis denne tabel ikke hjælper dig videre, bedes du kontakte vores kundeservice. Kontaktoplysningerne finder du i bilaget til denne brugsanvisning eller på www.severin.de.

Tack så mycket

Bästa kund

Vi tackar för ditt förtroende och önskar dig mycket glädje med din kvalitetsprodukt från SEVERIN.

Om den här bruksanvisningen

Den här bruksanvisningen innehåller viktiga tips rörande din säkerhet och apparatens användning. Ignoreras informationen i bruksanvisningen föreligger risk för person- eller saksador. Förvara den här bruksanvisningen på en säker plats. Låt bruksanvisningen följa med om apparaten skulle överlämnas till tredje part. Läs igenom hela bruksanvisningen inför det första användningstillfället.

Snabbstartsguide med bilder bifogas

Till den här bruksanvisningen bifogas en *Snabbstartsguide* som ger dig fler tips om hur apparaten används.

Den här bruksanvisningen och vår *Snabbstartsguide* kan vid behov laddas ner gratis på www.severin.de.

Innehåll

1	<i>Tekniska data</i>	116
2	<i>Säkerhetsanvisningar</i>	117
3	<i>Montering och laddning av apparaten</i>	122
4	<i>Dammsugning</i>	123
5	<i>Rengöring och underhåll av apparaten</i>	124
6	<i>Förvaringen av apparaten</i>	126
7	<i>Reservdelar och tillbehör</i>	126
8	<i>Åtgärda problem själv</i>	126
9	<i>Demontera/byta ut batteriet</i>	127
10	<i>Skrotning</i>	127
11	<i>Garanti</i>	128

1 Tekniska data

Artikelnummer:	HV 7168
Li-jonbatteri:	25,2 V/2 500 mAh
Nättdel:	30 V DC/0,8 A 24 W
Effekt:	400 W
Kapacitet damm:	400 ml
Sugkraft:	23 kPa
Drifttid:	Cirka 10 min (Power-läge)/ ca 30 min. (Mellan-läge)/ ca 60 min. (Eco-läge)

Märkning på apparaten:



Apparaten uppfyller kraven i de EU-direktiv som är bindande för CE-märkningen.



Apparaten och batteriet får inte kastas i hushållssoporna, alla komponenter måste avfallshanteras enligt bestämmelserna.

Leveransomfattning

- Dammsugare
- Nättdel
- Väggfäste inkl. fästmaterial
- Golvmunstycke med borstvals
- 2-i-1 verktyg
- Fogmunstycke

2 Säkerhetsanvisningar

Särskilda persongrupper

- Den här apparaten kan användas av barn från 8 års ålder och av personer med reducerad fysisk, sensorisk eller mental förmåga eller brist på erfarenhet och/eller kunskap. Detta förutsätter att de hålls under uppsikt eller har informerats om hur apparaten används på ett säkert sätt samt har förstått de faror som utgår från den.
- Barn får inte leka med apparaten. De får inte heller stå eller sitta på den. Barn får inte rengöra eller underhålla apparaten utan uppsikt.
- Barn under 8 år måste hållas borta från apparaten och nätdelen.
- Förpackningsmaterialet får inte användas som leksak. Det finns risk för kvävning.

Säker anslutning av apparaten

Apparaten används med elektrisk ström, varför det alltid finns en risk att få en elektrisk stöt.

Tänk därför på följande:

- Kontrollera inför användningen att apparaten och nätdelen inte är skadade. Använd aldrig en defekt apparat eller en som har en defekt nätdel.
- Anslut nätdelen enbart till ett eluttag som motsvarar uppgifterna på typskylten på nätdelen.

- Försök aldrig själv att reparera apparaten eller nätdelen. För att undvika faror får endast vår kundtjänst utföra reparationer på apparaten och nätdelen. Lämna in en defekt apparat för reparation till en återförsäljare eller kontakta SEVERINS kundtjänst (kontaktuppgifter finns i bilagan till den här bruksanvisningen eller på www.severin.de).
- Doppa aldrig ner apparaten eller nätdelen i vatten eller i någon annan vätska och behandla den aldrig med vätskor. Håll apparaten och nätdelen borta från regn och väta. Använd aldrig apparaten eller nätdelen utomhus eller i rum med hög luftfuktighet.
- Ta aldrig i apparaten eller nätdelen med våta händer. Håll alltid i nätdelen, när du ska dra ut den ur eluttaget.
- Se till att kabeln till nätdelen varken viks, kläms fast eller körs över och att den inte kommer i kontakt med värmekällor, fukt eller vassa kanter. Se till att man inte kan snubbla över nätdelens kabel.
- Stäng av apparaten och se till att nätdelen inte är ansluten i eluttaget inför rengöring och underhåll, liksom innan du byter tillbehör.

Säkerhet vid hantering av uppladdningsbara batterier

Det finns risk för personskador och explosion vid felaktig hantering av uppladdningsbara batterier.

- Byt aldrig batteriet till en annan typ av batteri, oavsett om det är uppladdningsbart eller inte. Använd uteslutande batterier av samma typ. Kortslut aldrig batterier, det vill säga rör aldrig båda polerna samtidigt, särskilt inte med elektriskt ledande föremål. Förvara uppladdningsbara batterier så att de inte kan kortsutas av andra batterier under förvaringstiden.
- Använd bara den medföljande nätdelen vid uppladdning av batteriet. Ladda aldrig batteriet med en annan nätdel. Använd därför enbart den medföljande nätdelen för uppladdning av batteriet.
- Ta ut batteriet enligt beskrivningen, när det har gjort sitt. Lämna sedan batteriet omgående till en återvinningsstation i närheten och utför därmed en miljöriktig handling. Kasta aldrig batterier i hushållssoporna!
- Säkerställ inför uttagning av batteriet att nätdelen har dragits ut ur eluttaget.
- Ta aldrig isär batterier. Utsätt dem heller inte för höga temperaturer genom att exempelvis kasta dem i en eld.
- Det kan tränga ut vätska ur batteriet vid felaktig hantering. Använd inte det uppladdningsbara batteriet, om det är skadat eller om det tränger ut vätska.
 - Undvik kontakt med vätskan, om det skulle ha kommit ut någon.
 - Spola omedelbart av vätskan med mycket vatten, om du skulle ha rört vid den. Uppsök en läkare vid efterföljande symtom (oavsett typen av symtom).

Roterande borstvals

Apparaten har utrustats med en driven borstvals. Den kan förorsaka personskada. Beakta därför följande:

- Säkerställ inför rengöring eller underhåll av apparaten att apparaten är avstängd och att den inte laddas.
- Se till att det aldrig kan komma in en kroppsdel under borstvalsen.
- Sug inte i närheten av kablar, ledningar och långa fransar. För det första finns det risk för att kabelisoleringen skadas. För det andra kan föremålen fastna i borstvalsen och därmed skada apparaten.

LED-belysning

På golvmunstycket finns det inbyggda LED-lampor som lyser upp arbetsområdet framför golvmunstycket.

- Titta inte rakt in i LED-lamporna under användning.
- Det går inte att byta ut LED-lamporna.

Avsedd användning

Apparaten får användas endast i hushållet.

Apparaten får användas endast för rengöring av jämna, normalsmutsiga ytor, mjuka mattor med kort lugg eller dynor som tål belastningen från en roterande borste utan att skadas.

All annan användning räknas som felaktig användning.

För att förebygga personskador, bränder och saksador får apparaten inte användas för dammsugning av:

- ▣ Människor, djur och växter. Håll alltid apparaten borta från alla kroppsdelar, hår och kläder. Dammsug inte i närheten av huvudet.
- ▣ Glödande, brinnande eller glimmande partiklar (såsom aska, kol, träkol, cigaretter, tändstickor).
- ▣ Explosiva eller lättantändliga ämnen eller toner.
- ▣ Vatten och andra vätskor, exempelvis fuktiga mattrengöringsmedel.
- ▣ Vassa föremål såsom glassplitter, spikar eller byggavfall.

Dessutom är följande förbjudet:

- ▣ Att själv bygga om eller reparera apparaten eller nätdelen.
- ▣ Att sticka in föremål i apparatens öppningar. Det tillhörande tillbehöret undantas.
- ▣ Att använda, förvara eller ladda batteriet i apparaten utomhus.

Om apparaten är defekt

- ▣ Lämna in en defekt apparat för reparation till en återförsäljare eller till vår kundtjänst (kontaktuppgifter finns i bilagan till den här bruksanvisningen eller på www.severin.de).

3 Montering och laddning av apparaten

För fler monteringsstips, se ▷ *Snabbstartsguide* ▷ *Montering*.

Montering av väggfäste

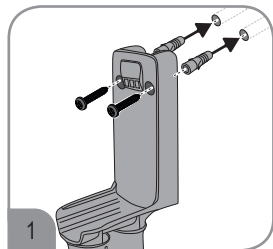

1. Leta upp en plats för väggfästet nära ett eluttag.
2. Håll väggfästet lodrätt mot väggen.
3. Markera hålen som ska borras med en blyertspenna.
4. Borra hålen (cirka 8 mm Ø).
5. Sätt i en medföljande plugg i varje hål.
6. Fäst väggfästet med de medföljande skruvarna.

Uppladdning av batteriet

Batteriet måste laddas före den första användningen. Ladda helst upp batteriet före varje användningstillfälle, särskilt om apparaten inte har använts under en lång tid. Det ökar såväl batteriets livslängd som antalet rengöringscykler.

1. Sätt nätdelsadaptern till den medföljande nätdelen i batteriets anslutningsuttag.
2. Anslut den medföljande nätdelen till ett eluttag.
 - LED-lamporna på batteriet börjar att blinka. Laddningen startar. Ju fler LED-lampor som blinkar, desto större del av laddningen är klar.
 - LED-lamporna slocknar när batteriet är fulladdat. Laddningen tar cirka 3 timmar, om batteriet är tomt.
3. Dra ut nätdelen ur eluttaget.
4. Dra ut nätdelsadaptern ur apparatens anslutningsuttag.

TIPS: Med ett fulladdat batteri är drifttiden ca 10 minuter (i Power-läget), ca 30 minuter (i mellan-läget) och ca 60 minuter (i Eco-läget).

För mer informationen, se även ▷ *Snabbstartsguide med bilder*.

4 Dammsugning

För fler användningstips, se ▷ *Snabbstartsguide* ▷ *Användning*.

Dammsugning med golvmunstycke

TIPS: Golvmunstycket kan användas även utan dammsugarrör för att dammsuga exempelvis möbler. Säkerställ först att underlaget klarar belastningen från borstvalsen utan att ta skada.

Dammsugning i Eco-läget

I Eco-läget suger apparaten med minsta effekt. Apparaten förbrukar mindre energi och batteriets drifttid är längre. Borstvalsen i golvmunstycket roterar.

1. Placera golvmunstycket på dammsugarröret.
2. Tryck på strömbrytaren för att slå på apparaten.
 - Apparaten suger i Eco-läge.
 - LED-lamporna på batteriet lyser.
 - LED-lamporna på golvmunstycket lyser upp arbetsområdet framför golvmunstycket.
3. Sug rent golvet.
4. Tryck på strömbrytaren för att stänga av apparaten.
5. Tömning och rengöring av dammbehållaren ("Tömning av dammbehållaren" på sidan 124).

Dammsugning i Mellan- eller Power-läget

I mellan-läget suger apparaten med medelstor effekt. I power-läget suger apparaten med högsta effekt. Borstvalsen i golvmunstycket roterar.

1. Placera golvmunstycket på dammsugarröret.
2. Tryck på strömbrytaren för att slå på apparaten.
 - Apparaten suger i Eco-läge.
 - LED-lamporna på batteriet lyser.
 - LED-lamporna på golvmunstycket lyser upp arbetsområdet framför golvmunstycket.
3. Tryck på lägesknappen för att välja driftläge.
 - 1x för att aktivera Mellan-läget.
 - 2x för att aktivera Power-läget.
 - 3x för att aktivera Eco-läget igen.
4. Sug rent golvet.
5. Tryck på strömbrytaren för att stänga av apparaten.
6. Tömning och rengöring av dammbehållaren ("Tömning av dammbehållaren" på sidan 124).

Dammsuga med 2-i-1 verktyget eller fogmunstycket

TIPS: 2-i-1 verktyget eller fogmunstycket kan användas även utan dammsugarrör för att dammsuga exempelvis möbler.

1. Sätt fast 2-i-1 verktyget eller fogmunstycket på dammsugarröret.
2. Tryck på strömbrytaren för att slå på apparaten.
 - Apparaten suger i Eco-läge.
 - LED-lamporna på batteriet lyser.
3. Tryck upprepade gånger på lägesknappen för att byta driftläge.
 - 1x för att aktivera Mellan-läget.
 - 2x för att aktivera Power-läget.
 - 3x för att aktivera Eco-läget igen.
4. Dammsug underlaget.
5. Tryck på strömbrytaren för att stänga av apparaten.
6. Tömning och rengöring av dammbehållaren ("Rengöring av dammbehållare och cyklonenhet" på sidan 125).

TIPS: Oberoende från munstycke börjar LED-lamporna på batteriet att blinka när batteriets laddningsnivå sjunker. Apparaten stängs av automatiskt, när laddningsnivån är för låg. Ladda batteriet ("Uppladdning av batteriet" på sidan 122).

5 Rengöring och underhåll av apparaten

För extra information om alla rengörings- och underhållsarbeten, se

▷ *Snabbstartsguide med bilder.*

Rengöring av apparaten

1. Säkerställ att apparaten är avstängd och att den inte håller på att laddas.
2. Våttorka höljet med en lätt fuktad trasa och torka det sedan med en torr trasa.

TIPS: Använd inga vassa, repande rengöringsmedel eller hårda borstar vid rengöringen.

Tömning av dammbehållaren

Dammbehållaren kan ta emot endast en begränsad mängd smuts. Töm därför helst dammbehållaren efter varje rengöring, eller när dammet når upp till MAX-markeringen.

1. Säkerställ att apparaten är avstängd och att den inte håller på att laddas.
2. Öppna luckan på undersidan av dammbehållaren.
3. Töm dammbehållaren i sopkorgen.
4. Stäng luckan på undersidan av dammbehållaren.

Rengöring av dammbehållare och cyklonenhet

Cyklonenheten ska rengöras när sugeffekten minskar, trots att batteriet är fulladdat.

1. Säkerställ att apparaten är avstängd och att den inte håller på att laddas.
2. Lossa och töm dammbehållaren. Töm dammbehållaren ("Tömning av dammbehållaren" på sidan 124).
3. Ta ut cyklonenheten ur dammbehållaren och knacka ur den över en sophink. Ta bort eventuell smuts med en mjuk borste.
4. Ta bort skumgummiringen på insidan av cyklonenheten.
5. Rengör skumgummiringen under rinnande vatten och låt den sedan torka.
6. Spola ren dammbehållaren med rent vatten och låt den sedan torka.
7. Sätt sedan in skumgummiringen i cyklonenheten och sätt in den i dammbehållaren.
8. Montering och fastlåsning av dammbehållaren

Rengöring av utblåsningsfiltret

Utblåsningsfiltret går inte att tvätta. Utblåsningsfiltret får endast rengöras när det är torrt genom att försiktigt knacka och borsta ut smuts.

1. Lossa och ta ut utblåsningsfiltret.
 2. Knacka först ut smutsen ur utblåsningsfiltret och använd sedan en mjuk borste (t.ex. den medföljande möbelborsten) för att försiktigt borsta ut filtret.
 3. Sätt in utblåsningsfiltret i apparaten igen och tryck in det tills du hör att det kommit på plats.
- Om filtret är skadat eller deformerat ska det bytas ut mot ett nytt ("7 Reservdelar och tillbehör" på sidan 126).

Rengöring av borstvals

Blir borstvalsen smutsig, kan den kanske inte rotera längre. Rengör borstvalsen regelbundet. För extra information, se ▷ *Snabbstartsguide med bilder* ▷ *Rengöring*.

1. Säkerställ att apparaten är avstängd och att den inte håller på att laddas.
2. Ta bort golvmunstycket från dammsugarröret.
3. Lossa låset för borsten.
4. Ta bort låset.
5. Ta bort borsten.
6. Rengör borsten från hår och smuts. Använd eventuellt en pincett eller en sax lite försiktigt.
7. Sätt in borsten igen och lås fast den.

6 Förvaringen av apparaten

- Förvara apparaten och tillbehöret svalt, torrt och utom räckhåll för barn.
- Extra munstycken kan förvaras på väggfästet.

7 Reservdelar och tillbehör

Reservdelar och tillbehör kan du enkelt beställa på www.severin.de, i menyn ▷ *Service* ▷ *Ersatzteil-Shop* (reservdelsbutik).

Beställningsnummer	Tillbehör/reservdel
9815-048	Skumgummiring till cyklonenhet
1958-048	Borstvals
9818-048	Uppladdningsbart batteri
9820-048	Nätdel
9816-048	Utblåsningsfilter

8 Åtgärda problem själv

För att det inte ska uppstå några problem, är det viktigt att tömma dammbehållaren regelbundet och samtidigt kontrollera filtren. Rengör dem vid behov. Skulle du ändå ha problem med apparaten vid något tillfälle, ska du utifrån tabellen nedan kontrollera om du kan lösa problemet själv.

- Stäng av apparaten och dra ut nätkontakten ur eluttaget innan du söker efter fel på apparaten.

Problem	Möjlig orsak/lösning
Det går inte att slå på apparaten.	Batteriet har inte satts i korrekt i apparaten. Sätt i batteriet i apparaten igen ("9 Demontera/byta ut batteriet" på sidan 127).
	Batteriet är helt tomt. LED-lamporna på batteriet lyser inte längre. Stäng av apparaten och ladda batteriet ("Uppladdning av batteriet" på sidan 122).
Det går inte att ladda apparaten (LED-lamporna lyser inte).	Batteriet har inte satts i korrekt i apparaten. Ta bort nätdelen. Sätt i batteriet i apparaten igen. Anslut nätdelen igen ("9 Demontera/byta ut batteriet" på sidan 127).
	Nätdelen är inte korrekt isatt: Kontrollera om nätdelsadaptern och nätdelskontakten sitter korrekt i eluttagen ("Uppladdning av batteriet" på sidan 122).

Problem	Möjlig orsak/lösning
Batteriet är fullt, men apparaten suger knappt upp någon smuts.	Dammbehållaren måste tömmas eller cyklonenheten måste rengöras ("Tömning av dammbehållaren" på sidan 124, "Rengöring av dammbehållare och cyklonenhet" på sidan 125).
Drifttiden blir allt kortare.	Borstvalse är smutsig och måste rengöras ("Rengöring av borstvals" på sidan 125). Cyklonenheten är smutsig och måste rengöras ("Rengöring av dammbehållare och cyklonenhet" på sidan 125).
Borstvalse roterar långsamt eller oregelbundet.	Borstvalse är smutsig och måste rengöras ("Rengöring av borstvals" på sidan 125).

Kontakta vår kundtjänst om den här tabellen inte är till hjälp. Kontaktuppgifterna hittar du i bilagan i den här bruksanvisningen eller på www.severin.de.

9 Demontera/byta ut batteriet

- Stäng av apparaten och dra ut nätkontakten ur eluttaget före hantering av batteriet.
1. Tryck ihop låset till batteriet.
 2. Dra ut batteriet ur batterifacket.
 3. Byt eventuellt ut batteriet mot ett nytt ("7 Reservdelar och tillbehör" på sidan 126) och sätt in det i batterifacket igen.
 4. Stäng batterifacket.
 - Apparaten fungerar bara med ett felfritt batteri.
 - Om inte ett felfritt batteri har satts in får apparaten inte tas i drift.

10 Skrotning



Apparater och batterier som har försetts med den här symbolen måste sopsorteras separerade från hushållssopor. Dessa apparater och batterier innehåller värdefulla ämnen som kan återanvändas. En korrekt utförd sopsortering skyddar miljön och dina medmänniskors hälsa. Lämnna apparaten och det uttagna batteriet separat för skrotning på en återvinningsstation. Miljökontoret på din ort eller din återförsäljare kan ge information om hur den ska sopsorteras.

11 Garanti

Den lagstadgade garantin från säljaren och eventuella säljargarantier berörs inte av de efterföljande garantivillkoren.

Kontakta vår kundtjänst per telefon eller e-post om en reparation skulle krävas. Kontaktuppgifterna hittar du i bilagan i den här bruksanvisningen.

Kontakta annars återförsäljaren direkt i ett garantifall.

Dessutom lämnar SEVERIN en tillverkargaranti på två år från inköpsdatumet. Under den tidsperioden åtgärder vi kostnadsfritt alla fel som bevisligen beror på material- eller tillverkningsfel och som påverkar funktionen negativt i avsevärd omfattning. Övriga anspråk utesluts.

Garantin gäller inte för: skador som kan härledas till att anvisningarna i bruksanvisningen inte följts, felaktig användning eller normalt slitage, inte heller för ömtåliga delar såsom glas, plast och glödlampor. Garantin upphör att gälla vid ingrepp som gjorts av en verkstad som inte auktoriserats av SEVERIN. Kontakta vår kundtjänst om den här tabellen inte är till hjälp. Kontaktuppgifterna hittar du i bilagan i den här bruksanvisningen eller på www.severin.de.

Parhaat kiitokset

Arvoisa asiakas,

kiitämme sinua SEVERIN-laatusuorituksen valinnasta. Toivomme, että tuotteesta on sinulle paljon iloa.

Tietoja tästä käyttöohjeesta

Tämä käyttöohje sisältää laitteen turvallisuuden ja käytön kannalta tärkeitä ohjeita. Käyttöohjeen noudattamatta jättäminen voi johtaa tapaturmiin tai laitteen vaurioitumiseen. Säilytä käyttöohje huolellisesti. Jos luovutat laitteen toiselle käyttäjälle, luovuta myös käyttöohje laitteen mukana. Lue käyttöohje kokonaan, ennen kuin käytät laitetta ensimmäisen kerran.

Kuvitettu pikaohje liitteenä

Tämän käyttöohjeen liitteenä on *pikaohje*, joka sisältää lisäohjeita laitteen käytöstä ja hoidosta.

Tämä käyttöohje ja *pikaohje* ovat ladattavissa tarvittaessa maksutta Internet-osoitteesta www.severin.de.

Sisältö

1	Tekniset tiedot	132
2	Turvallisuusohjeita	133
3	Laitteen asennus ja lataus	138
4	Imurointi	139
5	Laitteen puhdistaminen ja huoltaminen	140
6	Laitteen säilyttäminen	142
7	Varaosat/lisävarusteet	142
8	Häiriöiden poistaminen	142
9	Akun irrottaminen/vaihtaminen	143
10	Hävittäminen	143
11	Takuu	144

1 Tekniset tiedot

Tuotenumero:	HV 7168
Litiumioniakku:	25,2 V / 2 500 mAh
Verkkolaite:	30 V DC / 0,8 A 24 W
Teho:	400 W
Pölykapasiteetti:	400 ml
Imuvoima:	23 kPa
Käyttöaika:	noin 10 min (Power-tila) / noin 30 min (Middle-tila) / noin 60 min (Eco-tila)

Merkinnät laitteessa:



Laite täyttää CE-merkintää koskevien EU-direktiivien vaatimukset.



Laitetta ja laitteen akkua ei saa hävittää talousjätteen joukossa, vaan ne on toimitettava erityisesti tällaisille tuotteille tarkoitettuihin keräyspisteisiin.

Toimitussisältö

- Pölynimuri
- Verkkolaite
- Seinäpidike ml. kiinnitystarvikkeet
- Harjarullalla varustettu lattiasuulake
- 2-in-1-suulake
- Rakosuulake

2 Turvallisuusohjeita

Erityiset henkilöryhmät

- Tätä laitetta voivat käyttää vähintään 8-vuotiaat lapset samoin kuin henkilöt, joiden fyysiset, aistinvaraiset tai henkiset kyvyt ovat rajoittuneet tai joilla ei ole riittävää kokemusta ja/tai tietämystä laitteen käytöstä, mikäli tällaiset henkilöt käyttävät laitetta valvonnan alaisina tai mikäli henkilöitä on muistutettu laitteen turvallisen käytön tärkeydestä ja henkilöt ymmärtävät tällöin laitteen käyttöön liittyvät vaarat.
- Lapset eivät saa leikkiä laitteella tai asettua tai istuutua laitteen päälle. Lapset eivät saa puhdistaa laitetta tai suorittaa käyttäjän huoltotoimia ilman valvontaa.
- Alle 8-vuotiaat lapset on pidettävä loitolla laitteesta ja laitteen verkkolaitteesta.
- Pakkausmateriaalia ei saa käyttää leikkimiseen. Tukehtumisvaara.

Laitteen turvallinen liittäminen

Laitte ladataan sähkövirralla, minkä vuoksi lataamisesta aiheutuu aina sähköiskun vaara.

Tämän vuoksi:

- Tarkasta itse laitteen ja verkkolaitteen kunto ennen käyttöä. Älä koskaan käytä laitetta, jos laite tai laitteen verkkolaite on viallinen.
- Liitä verkkolaite vain pistorasioihin, jotka vastaavat verkkolaitteen tyyppikilven tietoja.

- Älä koskaan yritä itse korjata laitetta tai sen verkkolaitetta. Vaarojen välttämiseksi laitteen ja sen verkkolaitteen korjauksen saa suorittaa ainoastaan valmistajan asiakaspalvelu. Vie viallinen laite jälleenmyyjälle korjattavaksi tai ota yhteys SEVERINin asiakaspalveluun (yhteystiedot tämän käyttöohjeen liitteessä tai osoitteessa www.severin.de).
- Älä upota laitetta tai verkkolaitetta veteen tai muuhun nesteeseen äläkä käsittele niitä nesteillä. Huolehdi siitä, että laite ja verkkolaite eivät altistu sateelle ja kosteudelle. Älä käytä laitetta ja verkkolaitetta ulkona tai tiloissa, joiden ilmankosteus on suuri.
- Älä koske laitteeseen ja verkkolaitteeseen märin käsin. Tartu aina itse verkkolaitteeseen irrottaessasi verkkolaitteen pistorasiasta.
- Huolehdi siitä, että verkkolaitteen johto ei taitu tai jää puristuksiin. Huolehdi niin ikään siitä, että ajaminen johdon päältä ei ole mahdollista ja että johto ei joudu kosketuksiin lämmönlähteiden, kosteuden tai terävien reunojen kanssa. Huolehdi siitä, että verkkolaitteen johtoon ei voi kompastua.
- Sammuta laite ennen laitteen puhdistamista tai huoltamista ja lisävarusteiden vaihtoa. Varmista tällöin myös se, että verkkolaitetta ei ole yhdistetty sähköverkkoon.

Akkujen turvallinen käsittely

Akkujen virheellinen käsittely voi johtaa tapaturmaan ja räjähdykseen.

■ Älä koskaan korvaa akkua akuilla tai paristoilla, jotka eivät vastaa alkuperäistä akkua. Käytä ainoastaan akkuja, joiden malli vastaa alkuperäisen akun mallia. Älä koskaan oikosulje akkuja, ts. kosketa kumpaakin napaa samanaikaisesti erityisesti sähköisesti johtavilla esineillä. Säilytä akkuja siten, että muut akut tai metalliesineet eivät voi aiheuttaa akkuihin oikosulkuja säilytyksen aikana.

■ Käytä akkujen lataamiseen yksinomaan mukana toimitettua verkkolaitetta. Älä koskaan lataa akkua millään muulla verkkolaitteella. Käytä mukana toimitettua verkkolaitetta niin ikään ainoastaan akun lataamiseen.

■ Irrota akku käyttöiän lopussa kuvauksen mukaisesti. Toimita akku tämän jälkeen viipymättä asianmukaiseen keräyspisteeseen, jotta akun hävittäminen tapahtuu turvallisesti ja ympäristöystävällisesti. Älä koskaan hävitä akkua talousjätteen mukana.

■ Varmista ennen akun irrottamista, että verkkolaite on irrotettu pistorasiasta.

■ Älä koskaan pura akkua osiin tai altista akkua kuumuudelle. Älä myöskään hävitä akkua polttamalla.

■ Virheellisesti käsiteltynä akusta voi vuotaa nestettä. Älä enää käytä akkua, jos akku on vaurioitunut tai akusta vuotaa nestettä.

■ Vältä joutumista kosketuksiin akusta vuotaneen nesteen kanssa.

■ Nesteen kanssa kosketuksiin joutunut kehon alue on huuhdeltava välittömästi perusteellisesti vedellä. Hakeudu lääkäriin, mikäli altistumisesta nesteelle on aiheutunut minkäänlaisia oireita.

Pyörivä harjarulla

Laitteessa moottorikäyttöinen harjarulla. Harjarullasta voi aiheutua tapaturmia. Noudata tämän vuoksi seuraavia ohjeita:

- Varmista ennen laitteen puhdistamista tai huoltamista, että laite on sammu-tettu ja että lataus ei ole käynnissä.
- Huolehdi siitä, että kehon osat eivät voi jäädä missään tilanteessa harjarul-lan alle.
- Älä imuroi johtojen ja pitkien hapsujen lähellä. Tällöin on vaarana johtojen eristyksen vaurioituminen. Edellä mainitut kohteet voivat lisäksi takertua kiinni harjarullaan ja vahingoittaa siten laitetta.

LED-valaistus

Lattiasuulakkeeseen on asennettu LED-lamppuja, jotka valaisevat lattiasuulak-keen edessä olevan työalueen.

- Älä katso käytön aikana LED-lamppuja kohti.
- LED-lamppuja ei voi vaihtaa.

Käyttötarkoitus

Laitte on tarkoitettu vain kotitalouskäyttöön.

Laitetta saa käyttää ainoastaan pyörivän harjan aiheuttamaa kuormitusta kestä-vien tasaisten, tavanomaisessa määrin likaantuneiden pintojen, lyhytlankaisten mattojen tai pehmusteiden puhdistukseen.

Muunlainen käyttö katsotaan laitteelle määritellyn käyttötarkoituksen vastaiseksi ja on siksi kiellettyä.

Tapaturmien, tulipalojen ja vahinkojen välttämiseksi laitteella ei saa imuroida seuraavia kohteita:

- ▣ ihmisiä, eläimiä tai kasveja Älä käytä laitetta koskaan ruumiinosien, hiuksien ja vaatteiden lähellä. Älä imuroi pään läheisyydessä.
- ▣ hehkuvaa, palavaa tai kytevää ainesta (esim. tuhkaa, hiiltä, puuhiiltä, savukkeita tai tulitikkuja)
- ▣ helposti räjähtäviä tai syttyviä aineita tai tulostinmustetta
- ▣ vettä tai muita nesteitä, esim. kosteita matonpuhdistusaineita.
- ▣ teräviä esineitä, kuten lasinsiruja, nauvoja tai rakennusjätettä.

Kiellettyä on lisäksi:

- ▣ muutosten tekeminen laitteeseen tai sen verkkolaitteeseen taikka laitteen/ verkkolaitteen korjaaminen ilman valmistajan lupaa
- ▣ esineiden työntäminen laitteen aukkoihin Poikkeuksena tästä ovat laitteeseen tarkoitetut lisävarusteet.
- ▣ laitteen käyttö, säilytys tai lataus ulkona

Laitteen ollessa viallinen

- ▣ Toimita viallinen laite jälleenmyyjälle tai asiakaspalveluun korjattavaksi (yhteystiedot tämän käyttöohjeen liitteessä tai osoitteessa www.severin.de).

3 Laitteen asennus ja lataus

Lisäohjeita asennuksesta, ks. ▷ *Pikaohje* ▷ *Asennus*.

Seinäpidikkeen asennus

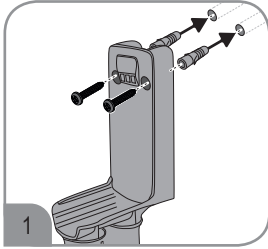

1. Valitse asennuspaikka siten, että porakoneen johto yltää asennuspaikasta pistorasiaan.
2. Aseta seinäpidike pystysuoraan seinää vasten.
3. Merkitse porattavien reikien paikat lyijykynällä.
4. Poraa reiät (halkaisija noin 8 mm).
5. Sijoita reikiin seinäpidikkeen mukana toimitetut tulpat.
6. Kiinnitä seinäpidike mukana toimitetuilla ruuveilla.

Akun lataaminen

Akku on ladattava ennen ensimmäistä käyttökertaa. Akku kannattaa ladata aina ennen käyttöä, varsinkin jos akku ollut pitkään käyttämättömänä. Tämä pidentää akun käyttöikää, ja laitetta voi tällöin myös käyttää mahdollisimman kauan kerrallaan.

1. Yhdistä laitteen mukana toimitetun verkkolaitteen adapteri akussa olevaan liitäntään.
2. Liitä laitteen mukana toimitettu verkkolaite pistorasiaan.
 - Akun LED-valot alkavat vilkkua. Lataus käynnistyy. Vilkkuvien LED-valojen lukumäärä kasvaa latauksen edistyessä.
 - LED-valot sammuvat, kun akku on ladattu täyteen. Tyhjän akun lataaminen kestää noin 3 tuntia.
3. Irrota verkkolaite pistorasiasta.
4. Irrota verkkolaitteen adapteri laitteesta olevasta liitännästä.

OHJE: Täyteen ladatun akun toiminta-aika on Power-tilassa noin 10 minuuttia, Middle-tilassa noin 30 minuuttia ja Eco-tilassa noin 60 minuuttia.

Lisätietoja, ks. myös ▷ *kuvitettu pikaohje*.

4 Imurointi

Lisäohjeita, ks. ▷ *Pikaohje* ▷ *Käyttö*.

Imurointi lattiasuulakkeella

OHJE: Lattiasuulaketta voi käyttää myös ilman imuputkea esimerkiksi huonekalujen imurointiin. Tällöin on aina varmistettava, että alusta kestää vahingoittumattomana harjarullan aiheuttamaa kuormitusta.

Imurointi Eco-tilassa

Eco-tilassa laite toimii pienimmällä mahdollisella imuteholla. Laite kuluttaa vähemmän energiaa, mikä pidentää akun käyttöaika. Lattiasuulakkeen harjarulla pyörii.

1. Kiinnitä lattiasuulake imuputkeen.
2. Käynnistä laite painamalla virtakytkintä.
 - Laite toimii Eco-tilassa.
 - Akun LED-valot palavat.
 - Lattiasuulakkeen LED-valot valaisevat lattiasuulakkeen edessä olevan työalueen.
3. Imuroi lattia.
4. Sammuta laite painamalla virtakytkintä.
5. Tyhjennä ja puhdista pölysäiliö ("Pölysäiliön tyhjentäminen" sivulla 140).

Imurointi Middle- tai Power-tilassa

Middle-tilassa laite toimii keskimääräisellä imuteholla. Power-tilassa laite toimii suurimmalla imuteholla. Lattiasuulakkeen harjarulla pyörii.

1. Kiinnitä lattiasuulake imuputkeen.
2. Käynnistä laite painamalla virtakytkintä.
 - Laite toimii Eco-tilassa.
 - Akun LED-valot palavat.
 - Lattiasuulakkeen LED-valot valaisevat lattiasuulakkeen edessä olevan työalueen.
3. Valitse käyttötila painamalla käyttötilan valintakytkintä.
 - Middle-tilan voi valita painamalla kytkintä kerran (1x).
 - Power-tilan voi valita painamalla kytkintä kahdesti (2x).
 - Eco-tilan voi valita uudelleen painamalla kytkintä kolme kertaa (3x).
4. Imuroi lattia.
5. Sammuta laite painamalla virtakytkintä.
6. Tyhjennä ja puhdista pölysäiliö ("Pölysäiliön tyhjentäminen" sivulla 140).

Imurointi 2-in-1-suulakkeella tai rakosuulakkeella

OHJE: 2-in-1-suulaketta tai rakosuulaketta voi käyttää myös ilman imuputkea esimerkiksi huonekalujen imurointiin.

1. Kiinnitä 2-in-1-suulake tai rakosuulake imuputkeen.
2. Käynnistä laite painamalla virtakytkintä.
 - Laite toimii Eco-tilassa.
 - Akun LED-valot palavat.
3. Valitse tarvittaessa toinen käyttötila painamalla käyttötilan valintakytkintä useita kertoja.
 - Middle-tilan voi valita painamalla kytkintä kerran (1x).
 - Power-tilan voi valita painamalla kytkintä kahdesti (2x).
 - Eco-tilan voi valita uudelleen painamalla kytkintä kolme kertaa (3x).
4. Imuroi alusta.
5. Sammuta laite painamalla virtakytkintä.
6. Tyhjennä ja puhdista pölysäiliö ("Pölysäiliön ja sykloniyksikön puhdistaminen" sivulla 141).

OHJE: Akun LED-valot alkavat vilkkua suulakkeesta riippumatta, kun akun varaus on vähissä. Laite sammuu automaattisesti, kun akun varaus on liian pieni. Lataa akku ("Akun lataaminen" sivulla 138).

5 Laitteen puhdistaminen ja huoltaminen

Lisätietoja kaikista puhdistus- ja huoltotoimenpiteistä, ks.

▷ *kuvitettu pikaohje.*

Laitteen puhdistaminen

1. Varmista, että laite on sammutettu ja että laitteen lataus ei ole käynnissä.
2. Pyyhi kotelo nihkeällä liinalla ja hankaa se tämän jälkeen kuivaksi.

OHJE: Älä käytä puhdistukseen voimakkaita tai hankaavia puhdistusaineita taikka kovia harjoja.

Pölysäiliön tyhjentäminen

Pölysäiliöön mahtuu vain rajallinen määrä likaa. Tyhjennä säiliö tämän vuoksi aina imuroinnin jälkeen tai viimeistään silloin, kun pölyä on kertynyt MAX-merkkiin asti.

1. Varmista, että laite on sammutettu ja että laitteen lataus ei ole käynnissä.
2. Avaa pölysäiliön pohjassa oleva luukku.
3. Tyhjennä pölysäiliö roska-astiaan.
4. Sulje pölysäiliön pohjassa oleva luukku.

Pölysäiliön ja sykloniyksikön puhdistaminen

Sykloniyksikkö on syytä puhdistaa, jos imuteho on heikentynyt, vaikka akku on ladattu täyteen.

1. Varmista, että laite on sammutettu ja että laitteen lataus ei ole käynnissä.
2. Avaa pölysäiliön lukitus ja poista pölysäiliö. Tyhjennä pölysäiliö ("Pölysäiliön tyhjentäminen" sivulla 140).
3. Poista sykloniyksikkö pölysäiliöstä ja koputtele yksikköä roska-astian yläpuolella. Poista lika tarvittaessa pehmeällä harjalla.
4. Poista vaahtomuovirengas sykloniyksikön sisäpuolelta.
5. Puhdista vaahtomuovirengas juoksevan veden alla ja anna renkaan tämän jälkeen kuivua.
6. Huuhtelee pölysäiliö puhtaalla vedellä ja anna säiliön tämän jälkeen kuivua.
7. Kokoa vaahtomuovirengas ja sykloniyksikkö tämän jälkeen yhteen ja asenna yksikkö pölysäiliöön.
8. Asenna ja lukitse pölysäiliö paikalleen.

Poistoilmasuodattimen puhdistaminen

Poistoilmasuodatinta ei voi pestä. Poistoilmasuodattimen saa puhdistaa ainoastaan kuivana koputtelemalla ja harjaamalla suodatinta varovasti.

1. Avaa poistoilmasuodattimen lukitus ja poista suodatin.
 2. Poista lika poistoilmasuodattimesta ensin koputtelemalla ja tämän jälkeen varovasti pehmeällä harjalla (esim. laitteen mukana toimitetulla huonekaluharjalla).
 3. Aseta poistoilmasuodatin tämän jälkeen takaisin laitteeseen ja paina suodatinta, kunnes kuulet sen lukittuvan paikalleen.
- Uusi suodatin, mikäli se on vääntynyt tai vaurioitunut muulla tavoin ("7 Varaosat/lisävarusteet" sivulla 142).

Harjarullan puhdistaminen

Likaantunut harjarulla ei mahdollisesti enää pyöri vapaasti. Puhdista harjarulla säännöllisesti.

Lisätietoja, ks. ▷ *kuvitettu pikaohje* ▷ *Puhdistus*.

1. Varmista, että laite on sammutettu ja että laitteen lataus ei ole käynnissä.
2. Irrota lattiasuulake imuputkesta.
3. Avaa harjan lukitus.
4. Poista lukitusmekanismi.
5. Poista harja.
6. Poista hiukset ja lika harjasta. Käytä tarvittaessa varovasti apuna pinsettejä tai saksia.
7. Aseta ja lukitse harja takaisin paikalleen.

6 Laitteen säilyttäminen

- Säilytä laite ja lisävarusteet viileässä ja kuivassa paikassa lasten ulottumattomissa.
- Lisäsuulakkeita voi säilyttää seinäpidikkeessä.

7 Varaosat/lisävarusteet

Varaosat ja lisävarusteet on helppo tilata Internet-sivuston www.severin.de valikosta ▷ *Service* ▷ *Ersatzteil-Shop*.

Tilausnumero	Lisävaruste/varaosa
9815-048	Sykloniyksikön vaahtomuovirengas
1958-048	Harjarulla
9818-048	Akku
9820-048	Verkkolaite
9816-048	Poistoilmasuodatin

8 Häiriöiden poistaminen

Ongelmien välttämiseksi on tärkeää tyhjentää pölysäiliö säännöllisesti ja tarkastaa sekä tarvittaessa puhdistaa tässä yhteydessä myös suodatin. Jos laitteessa ilmenee silti häiriöitä, yritä poistaa häiriö itse seuraavan taulukon avulla.

- Sammuta laite ja irrota verkkolaite pistorasiasta ennen vianetsinnän aloittamista.

Häiriö	mahdollinen syy / ratkaisu
Laitte ei käynnisty.	Akkua ei ole sijoitettu oikein laitteeseen. Sijoita akku uudelleen laitteeseen ("9 Akun irrottaminen/vaihtaminen" sivulla 143).
	Akku on täysin tyhjä. Akun LED-valot eivät enää pala. Sammuta laite ja lataa akku ("Akun lataaminen" sivulla 138).
Laitetta ei voi ladata (LED-valot eivät pala).	Akkua ei ole sijoitettu oikein laitteeseen. Erota verkkolaite sähköverkosta. Sijoita akku uudelleen laitteeseen. Yhdistä verkkolaite takaisin sähköverkkoon ("9 Akun irrottaminen/vaihtaminen" sivulla 143).
	Verkkolaitetta ei ole liitetty oikein: Tarkista, ovatko verkkolaitteen adapteri ja verkkolaitteen pistoke oikein paikallaan liittännöissään ("Akun lataaminen" sivulla 138).
Akku on ladattu täyteen, mutta laitteen imuteho on silti heikko.	Pölysäiliö täytyy tyhjentää tai sykloniyksikkö puhdistaa ("Pölysäiliön tyhjentäminen" sivulla 140, "Pölysäiliön ja sykloniyksikön puhdistaminen" sivulla 141).

Häiriö	mahdollinen syy / ratkaisu
Toiminta-aika lyhenee jatkuvasti.	Harjarulla on likainen ja siksi puhdistettava ("Harjarullan puhdistaminen" sivulla 141). Sykloniyksikkö on likainen ja siksi puhdistettava ("Pölysäiliön ja sykloniyksikön puhdistaminen" sivulla 141).
Harjarulla pyörii hitaasti tai epätasaisesti.	Harjarulla on likainen ja siksi puhdistettava ("Harjarullan puhdistaminen" sivulla 141).

Ota yhteyttä valmistajan asiakaspalveluun, mikäli et pysty poistamaan häiriötä taulukon perusteella. Yhteystiedot on ilmoitettu tämän käyttöohjeen liitteessä ja osoitteessa www.severin.de.

9 Akun irrottaminen/vaihtaminen

- ▣ Sammuta laite ja irrota verkkolaite pistorasiasta ennen akkuun kohdistuvien toimenpiteiden aloittamista.
1. Paina akun lukitusmekanismeja yhteen.
 2. Vedä akku pois akkulokerosta.
 3. Vaihda akku tarvittaessa uuteen ("7 Varaosat/lisävarusteet" sivulla 142) ja asenna uusi akku akkulokeroon.
 4. Sulje akkulokero.
 - Laitetta voi käyttää uudelleen vain, jos laite on varustettu moitteettomasti toimivalla akulla.
 - Älä käytä laitetta, jos laitteessa oleva akku ei toimi moitteettomasti.

10 Hävittäminen



Tällä symbolilla merkityjä laitteita ja akkuja ei saa hävittää talousjätteen joukossa. Tällaiset laitteet ja akut sisältävät arvokkaita kierrätyskelpoisia materiaaleja. Asianmukainen hävittäminen suojaa ympäristöä ja ehkäisee ihmisille aiheutuvia terveyshaittoja. Toimita laite ja siitä poistettu akku erikseen niille tarkoitettuihin keräyspisteisiin. Lisätietoja laitteiden asianmukaisesta hävittämisestä saat kunnallisilta viranomaisilta tai jälleenmyyjältä.

11 Takuu

Seuraavat takuuehdot eivät vaikuta lakisääteiseen myyjän virhevastuuseen eivätkä myyjän mahdollisesti myöntämään takuuseen.

Jos laite vaatii korjausta, ota yhteys SEVERINin asiakaspalveluun puhelimitse tai sähköpostin välityksellä. Yhteystiedot on ilmoitettu tämän käyttöohjeen liitteessä.

Takuuasioissa voit ottaa yhteyttä myös suoraan jälleenmyyjään.

SEVERIN myöntää tuotteilleen lisäksi kahden vuoden valmistajan takuun ostopäivästä lukien. SEVERIN korjaa takuuajana kaikki todistettavasti materiaali- tai valmistusvicioista aiheutuneet ja laitteen toimintaan oleellisesti vaikuttavat puutteet veloituksetta. Takuu ei korvaa muunlaisia puutteita.

Takuu ei kata: käyttöohjeen laiminlyönnistä, laitteen virheellisestä käsittelystä tai normaalista kulumisesta aiheutuneita vaurioita eikä helposti rikkoutuvia osia, kuten lasi- tai muoviosia taikka hehkulamppuja. Takuu raukeaa, mikäli laitteeseen kohdistuviin toimenpiteisiin on ryhtynyt jokin muu kuin SEVERINin valtuuttama taho. Ota yhteyttä valmistajan asiakaspalveluun, mikäli et pysty poistamaan häiriötä taulukon perusteella. Yhteystiedot on ilmoitettu tämän käyttöohjeen liitteessä ja osoitteessa www.severin.de.

Muito obrigado

Cara/o cliente,

Desejamos que o produto de qualidade SEVERIN seja do seu agrado e agradecemos a sua confiança.

Acerca deste manual de instruções

Este manual de instruções contém dicas importantes para a sua segurança, bem como para o uso do aparelho. Em caso de inobservância do manual de instruções, podem ocorrer ferimentos pessoais ou danos do aparelho. Conserve o manual de instruções em bom estado. Ao fornecer o aparelho a terceiros, deve incluir o manual de instruções. Leia integralmente o manual de instruções antes da primeira utilização.

Guia de Início Rápido ilustrado incluído

Este manual de instruções contém um *Guia de Início Rápido*, que lhe dá mais dicas sobre a utilização e cuidados a ter com o aparelho.

Caso seja necessário, o manual de instruções e o *Guia de Início Rápido* podem ser transferidos gratuitamente da Internet, em www.severin.de.

Índice

1	<i>Dados técnicos</i>	148
2	<i>Recomendações relativas à segurança</i>	149
3	<i>Montagem e carregamento do aparelho</i>	154
4	<i>Aspirar</i>	155
5	<i>Limpeza e manutenção do aparelho</i>	156
6	<i>Conservação do aparelho</i>	158
7	<i>Peças sobressalentes/acessórios</i>	158
8	<i>Resolver problemas por conta própria</i>	158
9	<i>Remoção/substituição da bateria</i>	159
10	<i>Eliminação</i>	159
11	<i>Garantia</i>	160

1 Dados técnicos

N.º de artigo:	HV 7168
Bateria de íões de lítio:	25,2 V/2500 mAh
Fonte de alimentação:	30 V DC/0,8 A 24 W
Potência:	400 W
Capacidade de pó:	400 ml
Potência de sucção:	23 kPa
Autonomia:	aprox. 10 minutos (modo Power)/ aprox. 30 minutos (modo Middle)/ aprox. 60 minutos (modo Eco)

Identificação no aparelho:



O aparelho está em conformidade com as diretivas da UE obrigatórias para a marcação CE.



O aparelho e a bateria não devem ser eliminados junto com o lixo doméstico e têm de ser entregues a uma empresa de eliminação de resíduos adequada.

Volume de fornecimento

- Aspirador
- Fonte de alimentação
- Suporte de parede, incluindo material de fixação
- Bocal para pavimento com mecanismo com escovas
- Ferramenta 2 em 1
- Bocal de juntas

2 Recomendações relativas à segurança

Determinados grupos de pessoas

- Este aparelho pode ser utilizado por crianças a partir dos 8 anos de idade e por pessoas com capacidades físicas, sensoriais ou mentais reduzidas, ou com falta de experiência e/ou conhecimentos, desde que sejam supervisionadas ou tenham sido instruídas sobre a utilização segura do aparelho, e que conheçam os perigos daí resultantes.
- As crianças não podem brincar com o aparelho nem sentar-se ou colocar-se de pé sobre ele. A limpeza e a manutenção não devem ser efetuadas por crianças sem supervisão.
- Deve manter crianças com idade inferior a 8 anos afastadas do aparelho e da fonte de alimentação.
- O material da embalagem não pode ser utilizado para brincar. Existe perigo de asfixia.

Ligar o aparelho em segurança

O aparelho é carregado com corrente elétrica, pelo que existe o perigo de choque elétrico.

Por isso:

- Antes de utilizar, verificar o aparelho e a fonte de alimentação para detetar possíveis danos. Nunca operar um aparelho defeituoso ou um aparelho com uma fonte de alimentação defeituosa.
- Ligar a fonte de alimentação apenas a tomadas que correspondam às especificações na placa de identificação da fonte de alimentação.

RECOMENDAÇÕES RELATIVAS À SEGURANÇA

- Nunca tente reparar por conta própria o aparelho ou a fonte de alimentação. De modo a evitar acidentes, as reparações no aparelho e fonte de alimentação só podem ser efetuadas pelo nosso serviço pós-venda. Devolver um aparelho defeituoso a um revendedor para reparação ou contactar o serviço pós-venda da SEVERIN (dados de contacto em anexo do presente manual de instruções ou em www.severin.de).
- Não mergulhar o aparelho ou a fonte de alimentação em água ou noutros líquidos, nem os manuseie com líquidos. Manter o aparelho e a fonte de alimentação ao abrigo de chuva e humidade. Não operar o aparelho e a fonte de alimentação ao ar livre ou em locais com elevada humidade do ar.
- Não tocar no aparelho e na fonte de alimentação com as mãos molhadas. Ao desligar a fonte de alimentação da tomada, retirar sempre diretamente na fonte de alimentação.
- Certificar-se de que o cabo da fonte de alimentação não está dobrado, preso ou bloqueado ou em contacto com fontes de calor, humidade ou extremidades afiadas. Certificar-se de que o cabo da fonte de alimentação não se torna um obstáculo que pode levar à queda de alguém.
- Antes de limpar ou efetuar a manutenção do aparelho ou de trocar os acessórios, desligar o aparelho e certificar-se de que a fonte de alimentação está desligada.

Segurança no manuseamento de baterias

Existe risco de ferimentos e explosão se as baterias forem manuseadas indevidamente.

- Nunca substituir a bateria por outras baterias. Utilizar apenas baterias com as mesmas características. Nunca provocar um curto-circuito nas baterias, ou seja, não tocar em ambos os polos ao mesmo tempo, especialmente com objetos condutores de eletricidade. Guardar as baterias de modo que não entrem em curto-circuito com outras baterias ou objetos metálicos, mesmo durante o armazenamento.
- Utilizar apenas a fonte de alimentação fornecida para carregar a bateria. Nunca carregar a bateria com outra fonte de alimentação. Utilizar sempre a fonte de alimentação fornecida para carregar a bateria.
- Retirar a bateria no final da utilização, de acordo com a descrição. Entregar a bateria num ponto de recolha adequado perto de si e eliminá-la de forma segura e ecológica. Nunca deitar as baterias no lixo doméstico.
- Antes de retirar a bateria, certificar-se de que a fonte de alimentação está desligada da tomada elétrica.
- Nunca desmontar baterias, expô-las a temperaturas elevadas ou atirá-las ao fogo.
- Pode haver fuga de líquido da bateria, se esta for manuseada de forma incorreta. Não utilizar a bateria se esta estiver danificada ou com fugas.
 - Em caso de fuga de líquido, evitar o contacto com o líquido.
 - Se tiver ocorrido contacto com o líquido, enxaguar imediatamente com água abundante. Caso ocorram efeitos secundários (de qualquer tipo), consultar um médico.

Mecanismo rotativo com escovas

O aparelho tem um mecanismo com escovas. Este pode causar lesões.

Por isso, observe o seguinte:

- Antes de limpar ou de efetuar a manutenção do aparelho, certificar-se de que o mesmo está desligado e não se encontra a carregar.
- Certificar-se de que nenhuma parte do corpo pode ficar debaixo do mecanismo com escovas.
- Não aspirar perto de cabos, fios e franjas compridas. Por um lado, há o risco de danificar o isolamento do cabo. Por outro lado, estes objetos podem ficar enredados no mecanismo com escovas e danificar o aparelho.

Iluminação LED

Existem LED incluídos no aparelho que iluminam a área de trabalho à frente do bocal para pavimento.

- Não olhar para os LED durante a operação.
- Não é possível substituir os LED.

Utilização adequada

O aparelho apenas pode ser usado em ambiente doméstico.

O aparelho só pode ser utilizado para limpar superfícies com sujidade normal, tapetes de pelo curto ou estofos que possam suportar as cargas da escova rotativa sem danos.

Qualquer outra utilização é considerada imprópria e é proibida.

Para evitar ferimentos, incêndios e danos, o aparelho não pode ser utilizado para aspirar:

- ▣ Seres humanos, animais ou plantas. Manter sempre o aparelho afastado de todas as partes do corpo, cabelo e vestuário. Não aspirar perto da cabeça.
- ▣ Partículas incandescentes, ardentes ou brilhantes (como cinzas, carvão, carvão vegetal, cigarros, fósforos).
- ▣ Substâncias explosivas ou altamente inflamáveis ou toner.
- ▣ Água e outros líquidos, por exemplo, limpa alcatifas húmidas.
- ▣ Objetos afiados como vidro partido, pregos ou entulho.

É igualmente proibido:

- ▣ Modificar ou reparar o aparelho ou a fonte de alimentação.
- ▣ Inserir objetos nas aberturas do aparelho. Tal não inclui os acessórios fornecidos para o efeito.
- ▣ Utilizar, armazenar ou carregar no exterior.

Em caso de avaria do aparelho

- ▣ Entregar o aparelho defeituoso para reparação a um revendedor ou ao serviço pós-venda (informações de contacto em anexo do presente manual de instruções ou em www.severin.de).

3 Montagem e carregamento do aparelho

Para mais dicas de montagem, ver ▷ *Guia de Início Rápido* ▷ *Montagem*.

Montagem do suporte de parede

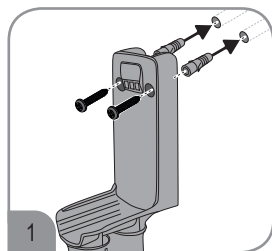

1. Procurar o local de instalação na área de perfuração junto de uma tomada.
2. Manter o suporte de parede alinhado verticalmente contra a parede.
3. Marcar os furos com um lápis.
4. Fazer os furos (aprox. 8 mm Ø).
5. Inserir as buchas fornecidas nos orifícios.
6. Fixar o suporte de parede com os parafusos fornecidos.

Carregamento da bateria

A bateria deve ser carregada antes da primeira utilização. É melhor carregar a bateria antes de cada utilização, especialmente após um longo período sem utilização. Isso aumenta a vida útil da bateria e assegura ciclos de limpeza mais longos.

1. Ligar o adaptador de alimentação da fonte de alimentação fornecida à tomada de ligação da bateria.
2. Ligar a fonte de alimentação fornecida à tomada.
 - Os LED na bateria começam a piscar. O carregamento começa. Quanto mais LED piscarem, mais o processo de carregamento avançou.
 - Os LED apagam-se quando a bateria está totalmente carregada. O processo de carregamento demora aproximadamente 3 horas se a bateria estiver vazia.
3. Desligar a fonte de alimentação da tomada.
4. Remover o adaptador de alimentação da fonte de alimentação da tomada de ligação do aparelho.

DICA: Com uma bateria totalmente carregada, o tempo de funcionamento é de aproximadamente 10 minutos (no modo Power), 30 minutos (no modo Middle) ou 60 minutos (no modo Eco).

Para mais informações, ver também ▷ *Guia de Início Rápido ilustrado*.

4 Aspirar

Para mais dicas, ver ▷ *Guia de Início Rápido* ▷ *Utilização*.

Aspirar com o bocal para pavimento

DICA: o bocal para pavimento também pode ser utilizado sem tubo de aspiração, por exemplo, para aspirar mobiliário. Por isso, certificar-se sempre de que a base pode suportar a tensão do mecanismo com escovas sem danos.

Aspirar no modo Eco

No modo Eco, a potência do aspirador é menor. O aparelho necessita de menos energia e o tempo de funcionamento da bateria é prolongado. O mecanismo com escovas no bocal para pavimento roda.

1. Fixar o bocal para pavimento no tubo de aspiração.
2. Pressionar o botão ligar/desligar para ligar o aparelho.
 - O aparelho aspira no modo Eco.
 - Os LED na bateria acendem.
 - Os LED incluídos no aparelho iluminam a área de trabalho à frente do bocal para pavimento.
3. Aspirar o chão.
4. Pressionar o botão ligar/desligar para desligar o aparelho.
5. Esvaziar e limpar o depósito de pó (“Esvaziar o depósito de pó” na pág. 156).

Aspirar no modo Middle ou Power

No modo Middle, a potência do aspirador é intermédia. No modo Power, a potência do aspirador é maior. O mecanismo com escovas no bocal para pavimento roda.

1. Fixar o bocal para pavimento no tubo de aspiração.
2. Pressionar o botão ligar/desligar para ligar o aparelho.
 - O aparelho aspira no modo Eco.
 - Os LED na bateria acendem.
 - Os LED incluídos no aparelho iluminam a área de trabalho à frente do bocal para pavimento.
3. Pressionar o botão de seleção do modo para escolher o modo de funcionamento.
 - 1x para ativar o modo Middle.
 - 2x para ativar o modo Power.
 - 3x para ativar novamente o modo Eco.
4. Aspirar o chão.
5. Pressionar o botão ligar/desligar para desligar o aparelho.
6. Esvaziar e limpar o depósito de pó (“Esvaziar o depósito de pó” na pág. 156).

Aspirar com a ferramenta 2 em 1 ou com o bocal de juntas

DICA: a ferramenta 2 em 1 ou o bocal de juntas também pode ser utilizado sem tubo de aspiração, por exemplo, para aspirar mobiliário.

1. Fixar a ferramenta 2 em 1 ou o bocal de juntas no tubo de aspiração.
2. Pressionar o botão ligar/desligar para ligar o aparelho.
 - O aparelho aspira no modo Eco.
 - Os LED na bateria acendem.
3. Quando necessário, pressionar novamente o botão de seleção de modo para selecionar outro modo de funcionamento.
 - 1x para ativar o modo Middle.
 - 2x para ativar o modo Power.
 - 3x para ativar novamente o modo Eco.
4. Aspirar a superfície.
5. Pressionar o botão ligar/desligar para desligar o aparelho.
6. Esvaziar e limpar o depósito de pó (“Limpeza do depósito de pó e da unidade de ciclone” na pág. 157).

DICA: independentemente do acessório, os LED na bateria começam a piscar quando a carga da bateria diminui. O aparelho desliga-se automaticamente se a carga estiver demasiado baixa. Carregar a bateria (“Carregamento da bateria” na pág. 154).

5 Limpeza e manutenção do aparelho

Para informações adicionais sobre todas as atividades de limpeza e armazenamento, ver

▷ *Guia de Início Rápido ilustrado.*

Limpeza do aparelho

1. Certificar-se de que o aparelho está desligado e que não está a carregar.
2. Limpar a caixa com um pano humedecido e, em seguida, seque-a.

DICA: para a limpeza, não use detergentes abrasivos, agressivos nem escovas duras.

Esvaziar o depósito de pó

O depósito de pó só pode conter pequenas quantidades de sujidade. Esvaziar o depósito de pó depois de cada limpeza e quando o pó ou o líquido atingir a marca MAX.

1. Certificar-se de que o aparelho está desligado e que não está a carregar.
2. Abrir a aba no fundo do recipiente do pó.
3. Esvaziar o depósito de pó no caixote do lixo.
4. Fechar novamente a aba no fundo do recipiente do pó.

Limpeza do depósito de pó e da unidade de ciclone

A unidade de ciclone deve ser limpa se a potência de aspiração diminuir, mesmo estando a bateria completamente carregada.

1. Certificar-se de que o aparelho está desligado e que não está a carregar.
2. Desbloquear e retirar o depósito de pó. Esvaziar o depósito de pó (“Esvaziar o depósito de pó” na pág. 156).
3. Retirar a unidade de ciclone do depósito de pó e bater num caixote do lixo e, se necessário, retirar a sujidade com uma escova macia.
4. Retirar o anel de espuma do interior da unidade de ciclone.
5. Limpar o anel de espuma com água corrente e, em seguida, deixar secar.
6. Lavar o depósito de pó com água limpa e, em seguida, deixar secar.
7. Em seguida, montar o anel de espuma e a unidade de ciclone e colocar no depósito de pó.
8. Montar e prender o depósito de pó.

Limpar o filtro de sopro

O filtro de sopro não é lavável. O filtro de sopro só deve ser limpo a seco, batendo-lhe e escovando-o cuidadosamente.

1. Desbloquear e retirar o filtro de sopro.
 2. Bater primeiro no filtro de sopro e, depois, escovar cuidadosamente com uma escova macia (por exemplo, a escova para móveis fornecida).
 3. Colocar de novo o filtro de sopro no aparelho e pressionar até ouvir o encaixe.
- Se o filtro estiver danificado ou deformado, substituir o filtro por um novo (“7 Peças sobressalentes/acesórios” na pág. 158).

Limpeza do mecanismo com escovas

A sujidade pode impedir o mecanismo com escovas de rodar livremente. Limpar regularmente o mecanismo com escovas. Para mais informações, ver ▷ *Guia de Início Rápido Ilustrado* ▷ *Limpeza*.

1. Certificar-se de que o aparelho está desligado e que não está a carregar.
2. Retirar o bocal para pavimento do tubo de aspiração.
3. Soltar o mecanismo de bloqueio da escova.
4. Retirar o mecanismo de bloqueio.
5. Retirar a escova.
6. Remover os cabelos e a sujidade da escova e, se necessário, usar uma pinça ou uma tesoura com cuidado.
7. Colocar novamente a escova e prender com o mecanismo de bloqueio.

6 Conservação do aparelho

- Conservar o aparelho e os acessórios em local fresco, seco e fora do alcance das crianças.
- Os acessórios adicionais podem ser guardados no suporte de parede.

7 Peças sobressalentes/acessórios

As peças sobressalentes ou os acessórios podem ser encomendados comodamente na Internet, em www.severin.de no menu ▷ *Manutenção* ▷ *Loja de peças de substituição*.

N.º de encomenda	Acessório/peça de substituição
9815-048	Anel de espuma da unidade de ciclone
1958-048	Mecanismo com escovas
9818-048	Bateria
9820-048	Fonte de alimentação
9816-048	Filtro de sopro

8 Resolver problemas por conta própria

Para que não ocorram quaisquer problemas, é importante esvaziar regularmente o depósito de pó e, nessa altura, verificar os filtros e limpá-los, se estiverem sujos. Se tiver mais algum problema com o aparelho, verificar com base na tabela seguinte se consegue resolver o problema por meios próprios.

- Antes da resolução de problemas, desligar o aparelho e retirar a ficha da tomada.

Problema	Possível causa/solução
Não é possível ligar o aparelho.	A bateria não está corretamente inserida no aparelho. Inserir novamente a bateria no aparelho ("9 Remoção/substituição da bateria" na pág. 159).
	A bateria está totalmente descarregada. Os LED na bateria não acendem. Desligar o aparelho e carregar a bateria ("Carregamento da bateria" na pág. 154).
Não é possível carregar o aparelho (os LED não piscam).	A bateria não está corretamente inserida no aparelho. Desligar a fonte de alimentação. Inserir novamente a bateria no aparelho. Voltar a ligar a fonte de alimentação ("9 Remoção/substituição da bateria" na pág. 159).
	A fonte de alimentação não está corretamente ligada à corrente: verificar se o adaptador de alimentação ou a ficha de alimentação se encontra corretamente encaixada na tomada ("Carregamento da bateria" na pág. 154).

Problema	Possível causa/solução
A bateria está cheia, mas o aparelho quase não absorve a sujidade.	O depósito de pó deve ser esvaziado ou a unidade de ciclone deve ser limpa (“Esvaziar o depósito de pó” na pág. 156, “Limpeza do depósito de pó e da unidade de ciclone” na pág. 157).
O tempo de funcionamento está a tornar-se cada vez menor.	O mecanismo com escovas está sujo e deve ser limpo (“Limpeza do mecanismo com escovas” na pág. 157). A unidade de ciclone está suja e deve ser limpa (“Limpeza do depósito de pó e da unidade de ciclone” na pág. 157).
O mecanismo com escovas gira de forma lenta ou irregular.	O mecanismo com escovas está sujo e deve ser limpo (“Limpeza do mecanismo com escovas” na pág. 157).

Se esta tabela não ajudar, entrar em contacto com o serviço pós-venda. Os dados de contacto podem ser encontrados no anexo do presente manual de instruções ou em www.severin.de.

9 Remoção/substituição da bateria

- Antes dos trabalhos na bateria, desligar a bateria e retirar a ficha da tomada.
1. Pressionar os bloqueios da bateria.
 2. Retirar a bateria do compartimento da bateria.
 3. Se necessário, substituir a bateria por uma nova (“7 Peças sobressalentes/acessórios” na pág. 158) e inserir no compartimento da bateria.
 4. Fechar o compartimento da bateria.
 - O aparelho estará pronto a ser utilizado novamente apenas quando tiver uma bateria funcional.
 - Se não for utilizada uma bateria funcional, não acionar o aparelho.

10 Eliminação



Os aparelhos e as baterias com este símbolo devem ser eliminados separadamente do lixo doméstico. Estes aparelhos e as baterias contêm matérias-primas valiosas que podem ser recicladas. A eliminação adequada protege o ambiente e a saúde de todos. Levar o aparelho e a bateria extraída separadamente para os pontos de recolha apropriados para eliminação. Informe-se junto da sua administração local ou do seu revendedor sobre a eliminação adequada.

11 Garantia

As seguintes condições de garantia não afetam os direitos legais de garantia para com o vendedor e possíveis garantias do vendedor.

No caso de ser necessária uma reparação, contactar o nosso serviço pós-venda por telefone ou e-mail. Os dados de contacto podem ser encontrados no anexo do presente manual.

Alternativamente, em caso de reclamação de garantia, queira contactar diretamente o revendedor.

Além disso, a SEVERIN concede uma garantia do fabricante de dois anos a partir da data de compra. Durante este período, iremos reparar gratuitamente todos os defeitos que se baseiem comprovadamente em defeitos de material ou de fabrico e que prejudiquem significativamente a funcionalidade. Excluem-se outras reclamações.

Estão excluídos da garantia: danos devidos à não observância do manual de instruções, manuseamento incorreto ou desgaste normal, bem como peças facilmente quebráveis, como vidro, plástico ou lâmpadas incandescentes. A garantia expira em caso de intervenção de entidades não autorizadas pela SEVERIN. Se esta tabela não ajudar, entrar em contacto com o serviço pós-venda. Os dados de contacto podem ser encontrados no anexo do presente manual de instruções ou em www.severin.de.

Dziękujemy!

Droga Klientko! Drogi Kliencie!

Życzymy wiele radości z produktu marki SEVERIN i dziękujemy za okazane nam zaufanie.

Informacje o instrukcji obsługi

Niniejsza instrukcja obsługi zawiera ważne porady na temat bezpieczeństwa i obsługi urządzenia. Nieprzestrzeganie tej instrukcji może prowadzić do obrażeń ciała lub uszkodzeń urządzenia. Prosimy dobrze zachować niniejszą instrukcję obsługi. Przekazując urządzenie osobom trzecim, należy także przekazać niniejszą instrukcję obsługi. Przed pierwszym użyciem należy przeczytać całą instrukcję obsługi.

W załączeniu ilustrowana krótka instrukcja obsługi

Do niniejszej instrukcji załączona jest *krótka instrukcja obsługi*, zawierająca dalsze porady na temat stosowania i pielęgnacji urządzenia.

Niniejszą instrukcję obsługi i *krótką instrukcję obsługi* można w razie potrzeby pobrać bezpłatnie ze strony internetowej www.severin.de.

Spis treści

1	<i>Dane techniczne</i>	164
2	<i>Instrukcje bezpieczeństwa</i>	165
3	<i>Montaż urządzenia i ładowanie</i>	170
4	<i>Odkurzanie</i>	171
5	<i>Czyszczenie i konserwacja urządzenia</i>	172
6	<i>Przechowywanie urządzenia</i>	174
7	<i>Części zamienne/akcesoria</i>	174
8	<i>Samodzielnie rozwiązywanie problemów</i>	174
9	<i>Demontaż/wymiana akumulatora</i>	175
10	<i>Utylizacja</i>	175
11	<i>Gwarancja</i>	176

1 Dane techniczne

Numer artykułu:	HV 7168
Akumulator litowo-jonowy:	25,2 V / 2500 mAh
Zasilacz:	30 V DC / 0,8 A 24 W
Moc:	400 W
Pojemność dla pyłu:	400 ml
Siła ssąca:	23 kPa
Czas pracy:	ok. 10 min (tryb Power)/ ok. 30 min (tryb Middle)/ ok. 60 min (tryb Eco)

Oznakowanie na urządzeniu:



Urządzenie jest zgodne z dyrektywami UE obowiązującymi dla oznakowania CE.



Nie wolno wyrzucać urządzenia i jego akumulatora razem z odpadami domowymi, należy je oddać do utylizacji zgodnej z przepisami prawa.

Zakres dostawy

- Odkurzacz
- Zasilacz
- Uchwyt ścienny z elementami mocującymi
- Dysza podłogowa z wałkiem szczotki
- Narzędzie „dwa w jednym”
- Dysza do szczelin

2 Instrukcje bezpieczeństwa

Określone grupy ludzi

- Niniejsze urządzenie wolno użytkować dzieciom powyżej 8 lat oraz osobom o ograniczonej zdolności fizycznej, czuciowej lub umysłowej i osobom nie mającym doświadczenia lub wiedzy pod warunkiem, że odbywa się to pod nadzorem lub jeśli osoby te zostały poinformowane o zasadach bezpiecznego użytkowania sprzętu i znają związane z tym zagrożenia.
- Dzieciom nie wolno bawić się urządzeniem, na niego stawać ani na nim siadać. Bez nadzoru nie wolno dzieciom czyścić ani wykonywać prac konserwacyjnych przewidzianych dla użytkownika.
- Dzieci poniżej 8 lat nie wolno dopuszczać do urządzenia i zasilacza.
- Nie używać materiału opakowaniowego do zabawy. Istnieje niebezpieczeństwo uduszenia.

Prawidłowe podłączenie urządzenia

Urządzenie jest ładowane prądem elektrycznym – podczas ładowania występuje zagrożenie porażeniem prądem elektrycznym.

Z uwagi na to należy przestrzegać poniższych instrukcji:

- Przed użyciem sprawdzić urządzenie i zasilacz pod kątem ewentualnych uszkodzeń. Nigdy nie używać uszkodzonego urządzenia ani urządzenia z uszkodzonym zasilaczem.
- Podłączać zasilacz tylko do gniazdek zgodnych z danymi na tabliczce znamionowej zasilacza.

- Nigdy nie próbować samodzielnej naprawy urządzenia ani zasilacza. Aby uniknąć zagrożeń, zlecać naprawy urządzenia i zasilacza wyłącznie naszemu serwisowi. Uszkodzone urządzenie należy oddać do naprawy w sklepie specjalistycznym lub skontaktować się z serwisem SEVERIN (dane kontaktowe w załączniku do niniejszej instrukcji obsługi lub na stronie www.severin.de).
- Nie zanurzać urządzenia ani zasilacza w wodzie lub innych płynach i nie polewać go płynami. Chronić urządzenie i zasilacza przed deszczem i wilgocią. Nie używać urządzenia i zasilacza na wolnym powietrzu i w pomieszczeniach o wysokiej wilgotności.
- Nie dotykać urządzenia i zasilacza mokrymi rękami. Przy wyciąganiu zasilacza z gniazdka należy zawsze ciągnąć za zasilacz.
- Zwracać uwagę na to, aby przewód zasilacza nie został załamany, zakleszczony, aby nic po nim nie przejechało i aby nie miał kontaktu ze źródłami wysokiej temperatury, wilgocią i ostrymi krawędziami. Zwracać uwagę, aby przewód zasilacza nie powodował zagrożenia potknięciem.
- Przed czyszczeniem lub konserwacją urządzenia oraz przed wymianą osprzętu należy wyłączyć urządzenie i upewnić się, że zasilacz nie jest podłączony.

Bezpieczne obchodzenie się z akumulatorami

Niewłaściwe obchodzenie się z akumulatorami grozi obrażeniami ciała i wybuchem.

- Nie zastępować akumulatora innymi akumulatorami lub bateriami. Używać wyłącznie akumulatorów tego samego typu. Nigdy nie zwierać akumulatorów, tzn. nie dotykać równocześnie obu biegunów, w szczególności przedmiotami przewodzącymi prąd elektryczny. Przechowywać akumulatory tak, aby podczas składowania nie doszło do ich zwarcia przez inne akumulatory lub metalowe przedmioty.
- Do ładowania akumulatorów używać wyłącznie dołączonego do zestawu zasilacza. W żadnym wypadku nie ładować akumulatora innym zasilaczem. Dołączony do zestawu zasilacz stosować wyłącznie do ładowania akumulatora.
- Po zakończeniu okresu użytkowania wymontować akumulator zgodnie z opisem. Następnie niezwłocznie oddać akumulator w odpowiednim punkcie zbiórki w pobliżu i w ten sposób zapewnić jego bezpieczną i ekologiczną utylizację. Nigdy nie wyrzucać akumulatora razem z odpadami domowymi.
- Przed wyjęciem akumulatora upewnić się, że zasilacz jest wyciągnięty z gniazdka.
- Nigdy nie rozbierać akumulatora, nie wystawiać na działanie wysokiej temperatury ani nie wrzucać do ognia.
- Niewłaściwe obchodzenie się z akumulatorem może spowodować wyciek elektrolitu. Nie stosować akumulatora, jeśli jest uszkodzony lub jeśli doszło do wycieku elektrolitu.
 - Jeśli dojdzie do wycieku elektrolitu, należy unikać z nim kontaktu.
 - Jeśli dojdzie do kontaktu z elektrolitem, natychmiast splukać go dużą ilością wody. W przypadku wystąpienia następstw (obojętne jakiego rodzaju) należy udać się do lekarza.

Obracający się wałek szczotki

Urządzenie jest wyposażone w napędzany wałek szczotki. Może on spowodować obrażenia. Z tego względu należy przestrzegać poniższych instrukcji:

- Przed czyszczeniem urządzenia lub pracami konserwacyjnymi należy upewnić się, że urządzenie jest wyłączone i się nie ładuje.
- Zwracać uwagę na to, aby części ciała w żadnym momencie nie mogły się dostać pod wałek szczotki.
- Nie odkurzać w pobliżu kabli, przewodów i długich frędzli. Po pierwsze istnieje ryzyko uszkodzenia izolacji kabla. Po drugie przedmioty te mogą zaplątać się w wałek szczotki i tym samym uszkodzić urządzenie.

Oświetlenie LED

Na dyszy podłogowej zamontowane są diody LED oświetlające obszar roboczy przed dyszą podłogową.

- Podczas pracy urządzenia nie patrzeć na diody LED.
- Wymiana diod LED jest niemożliwa.

Zastosowanie zgodne z przeznaczeniem

Urządzenie wolno stosować jedynie w gospodarstwie domowym.

Urządzenie wolno stosować wyłącznie do sprzątania płaskich, normalnie zabrudzonych powierzchni, wykładzin z krótkim włosiem lub tapicerek, które bez szkody wytrzymują obciążenia pochodzące od obracającej się szczotki.

Każde inne zastosowanie jest niezgodne z przeznaczeniem i jest niedozwolone.

Aby zapobiec obrażeniom ciała, pożarom i szkodom, nie wolno stosować urządzenia do odkurzenia:

- ludzi, zwierząt i roślin. Urządzenie należy zawsze trzymać z dala od wszystkich części ciała, włosów i odzieży. Nie odkurzać w pobliżu głowy;
- żarzących się, palących się lub tłących cząsteczek (jak np. popiół, węgiel, węgiel drzewny, papierosy, zapalaki);
- wybuchowych lub łatwopalnych materiałów lub tonerów;
- wody i innych płynów, np. środków do czyszczenia dywanów na mokro;
- ostrych przedmiotów, takich jak odłamki szkła, gwoździe lub gruz budowlany.

Ponadto zabronione są:

- samodzielna przebudowa oraz naprawy urządzenia lub zasilacza;
- wkładanie przedmiotów w otwory urządzenia. Nie dotyczy to wkładania akcesoriów przeznaczonych do tego celu;
- używanie, przechowywanie lub ładowanie na wolnym powietrzu.

Jeśli urządzenie jest uszkodzone

- Uszkodzone urządzenie należy oddać do naprawy w sklepie specjalistycznym lub w serwisie (dane kontaktowe w załączniku do niniejszej instrukcji obsługi lub na stronie www.severin.de).

3 Montaż urządzenia i ładowanie

Więcej porad dotyczących montażu – patrz ▷ *Krótką instrukcją obsługi* ▷ *Montaż*.

Montaż uchwyty ściennego

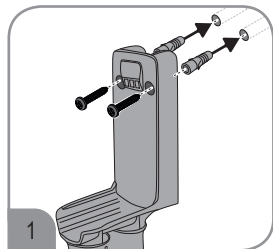

1. Poszukać miejsca na umieszczenie uchwyty w pobliżu gniazdka.
2. Przytrzymać uchwyt przy ścianie w pozycji pionowej.
3. Zaznaczyć otwory ołówkiem.
4. Wywiercić otwory (\varnothing ok. 8 mm).
5. Do otworów włożyć kołki znajdujące się w zestawie.
6. Przymocować uchwyt ścienny śrubami znajdującymi się w zestawie.

Ładowanie akumulatora

Przed pierwszym użyciem należy naładować akumulator. Zalecane jest ładowanie akumulatora przed każdym użyciem, zwłaszcza wtedy, gdy urządzenia było długo nieużywane. Zwiększa to żywotność akumulatora i zapewnia długie cykle czyszczenia.

1. Włożyć adapter zasilacza znajdujący się w zestawie do gniazda przyłączeniowego na akumulatorze.
2. Podłączyć zasilacz znajdujący się w zestawie do gniazdka.
 - Diody LED na akumulatorze zaczynają migać. Uruchamiane jest ładowanie. Im więcej diod LED miga, tym wyższy jest poziom naładowania.
 - Diody LED gasną, gdy akumulator zostanie całkowicie naładowany. Proces ładowania rozładowanego akumulatora trwa około 3 godziny.
3. Wyciągnąć zasilacz z gniazdka.
4. Wyciągnąć adapter zasilacza z gniazda przyłączeniowego urządzenia.

PORADA: Całkowicie naładowany akumulator umożliwia pracę przez około 10 minut (w trybie Power), ok. 30 minut (w trybie Middle) lub 60 minut (w trybie Eco).

Więcej informacji – patrz także ▷ *ilustrowana krótka instrukcja obsługi*.

4 Odkurzenie

Więcej porad – patrz ▷ *Krótką instrukcją obsługi* ▷ *Obsługa*.

Odkurzenie dyszą podłogową

PORADA: Dyszy podłogowej można także używać bez rury ssącej, na przykład do odkurzania mebli. Upewnij się, że podłoga bez szkód wytrzyma działanie wałka szczotki.

Odkurzenie w trybie Eco

W trybie Eco urządzenie odkurza z najniższą mocą. Urządzenie zużywa wówczas mniej energii i czas pracy akumulatora wydłuża się. Wałek szczotki na dyszy podłogowej obraca się.

1. Przymocować dyszę podłogową do rury ssącej.
2. Nacisnąć włącznik/wyłącznik, aby włączyć urządzenie.
 - Urządzenie odkurza w trybie Eco.
 - Diody LED na akumulatorze świecą.
 - Diody LED na dyszy podłogowej oświetlają obszar roboczy przed dyszą podłogową.
3. Odkurzyć podłogę.
4. Nacisnąć włącznik/wyłącznik, aby wyłączyć urządzenie.
5. Opróżnić i wyczyścić zbiornik kurzu („Opróżnianie zbiornika kurzu” na stronie 172).

Odkurzenie w trybie Middle lub Power

W trybie Middle urządzenie odkurza ze średnią mocą. W trybie Power urządzenie odkurza ze zwiększoną mocą. Wałek szczotki na dyszy podłogowej obraca się.

1. Przymocować dyszę podłogową do rury ssącej.
2. Nacisnąć włącznik/wyłącznik, aby włączyć urządzenie.
 - Urządzenie odkurza w trybie Eco.
 - Diody LED na akumulatorze świecą.
 - Diody LED na dyszy podłogowej oświetlają obszar roboczy przed dyszą podłogową.
3. Nacisnąć przycisk wyboru trybu pracy, aby wybrać tryb pracy.
 - 1 raz, aby aktywować tryb Middle.
 - 2 razy, aby aktywować tryb Power.
 - 3 razy, aby aktywować tryb Eco.
4. Odkurzyć podłogę.
5. Nacisnąć włącznik/wyłącznik, aby wyłączyć urządzenie.
6. Opróżnić i wyczyścić zbiornik kurzu („Opróżnianie zbiornika kurzu” na stronie 172).

Odkurzanie narzędziem „dwa w jednym” lub dyszą do szczelin

PORADA: Narzędzia „dwa w jednym” lub dyszy do szczelin można także używać bez rury ssącej, na przykład do odkurzania mebli.

1. Przymocować narzędzie „dwa w jednym” lub dyszę do szczelin do rury ssącej.
2. Nacisnąć włącznik/wyłącznik, aby włączyć urządzenie.
 - Urządzenie odkurza w trybie Eco.
 - Diody LED na akumulatorze świecą.
3. W razie potrzeby ponownie nacisnąć przycisk wyboru trybu pracy, aby wybrać inny tryb pracy.
 - 1 raz, aby aktywować tryb Middle.
 - 2 razy, aby aktywować tryb Power.
 - 3 razy, aby aktywować tryb Eco.
4. Odkurzyć podłoże.
5. Nacisnąć włącznik/wyłącznik, aby wyłączyć urządzenie.
6. Opróżnić i wyczyścić zbiornik kurzu („Czyszczenie urządzenia” na stronie 172).

PORADA: Niezależnie od nasadki diody LED na akumulatorze zaczynają migać, gdy poziom naładowania akumulatora spadnie. Przy zbyt niskim poziomie naładowania akumulatora urządzenie automatycznie się wyłącza. Naładować akumulator („Ładowanie akumulatora” na stronie 170).

5 Czyszczenie i konserwacja urządzenia

Dodatkowe informacje o wszystkich czynnościach związanych z czyszczeniem i konserwacją – patrz

▷ *ilustrowana krótka instrukcja obsługi* □ *Czyszczenie.*

Czyszczenie urządzenia

1. Upewnić się, że urządzenie jest wyłączone i nie ładuje się.
2. Przetrzeć obudowę lekko zwilżoną ściereczką, a następnie wytrzeć do sucha.

PORADA: Nie stosować do czyszczenia ostrych, szorujących środków czyszczących ani twardych szczotek.

Opróżnianie zbiornika kurzu

Zbiornik kurzu ma ograniczoną pojemność. Z tego względu zalecane jest opróżnianie zbiornika kurzu po każdym sprzątaniu lub gdy poziom kurzu osiągnie oznakowanie MAX.

1. Upewnić się, że urządzenie jest wyłączone i nie ładuje się.
2. Otworzyć pokrywę na spodzie zbiornika kurzu.
3. Opróżnić zbiornik kurzu, wyrzucając jego zawartość do kosza na śmieci.
4. Zamknąć pokrywę na spodzie zbiornika kurzu.

Czyszczenie zbiornika kurzu i zespołu cyklonowego

Jeśli przy naładowanym akumulatorze spada moc ssania, należy wyczyścić zespół cyklonowy.

1. Upewnić się, że urządzenie jest wyłączone i nie ładuje się.
2. Odblokować i wyjąć zbiornik kurzu. Opróżnić zbiornik kurzu („Opróżnianie zbiornika kurzu” na stronie 172).
3. Wyjąć zespół cyklonowy ze zbiornika kurzu i wytrzeć nad koszem na śmieci, ewentualnie usunąć zabrudzenia miękką szczotką.
4. Wyjąć pierścień piankowy z wnętrza zespołu cyklonowego.
5. Umyć pierścień piankowy pod bieżącą wodą, a następnie pozostawić do wyschnięcia.
6. Wypłukać zbiornik kurzu czystą wodą, a następnie pozostawić do wyschnięcia.
7. Następnie zmontować pierścień piankowy oraz zespół cyklonowy i włożyć do zbiornika kurzu.
8. Zamontować zbiornik kurzu i zablokować.

Czyszczenie filtra wydmuchowego

Filtr wydmuchowy nie nadaje się do mycia. Filtr wydmuchowy wolno czyścić jedynie w stanie suchym poprzez wytrzeć i ostrożne wyszczotkowanie.

1. Odblokować i wyjąć filtr wydmuchowy.
 2. Filtr wydmuchowy najpierw wytrzeć, a następnie ostrożnie wyszczotkować miękką szczotką (np. dołączoną do zestawu szczotką do mebli).
 3. Włożyć filtr wydmuchowy z powrotem do urządzenia i wcisnąć, aż słychać będzie, jak się zatrzaśnie.
- Jeżeli filtr jest uszkodzony lub odkształcony, wymienić go na nowy („7 Części zamienne/akcesoria” na stronie 174).

Czyszczenie wałka szczotki

Zabrudzenie wałka szczotki może uniemożliwić jego swobodny obrót. Regularnie czyścić wałek szczotki. Dodatkowe informacje – patrz ▷ *ilustrowana krótka instrukcja obsługi* ▷ *Czyszczenie*.

1. Upewnić się, że urządzenie jest wyłączone i nie ładuje się.
2. Zdjąć dyszę podłogową z rury ssącej.
3. Zwolnić blokadę szczotki.
4. Usunąć blokadę.
5. Zdjąć szczotkę.
6. Usunąć włosy i zanieczyszczenia ze szczotki, w razie potrzeby ostrożnie użyć pęsety lub nożyczek.
7. Ponownie założyć szczotkę i zablokować za pomocą blokady.

6 Przechowywanie urządzenia

- Urządzenie wraz z akcesoriami przechowywać w chłodnym i suchym miejscu poza zasięgiem dzieci.
- Dodatkowe nasadki można przechowywać w uchwycie ściennym.

7 Części zamienne/akcesoria

Części zamienne i akcesoria można wygodnie zamawiać przez Internet na naszej stronie www.severin.de w menu ▷ *Serwis* ▷ *Sklep z częściami zamiennymi*.

Numer katalogowy	Akcesorium/część zamienna
9815-048	Pierścień piankowy zespołu cyklonowego
1958-048	Walek szczotki
9818-048	Akumulator
9820-048	Zasilacz
9816-048	Filtr wydmuchowy

8 Samodzielnie rozwiązywanie problemów

Aby nie dochodziło do powstawania problemów, ważna jest regularna wymiana zbiornika kurzu oraz sprawdzanie przy tej okazji filtrów i wyczyszczenie ich w razie zabrudzenia. Jeśli mimo to wystąpią problemy z urządzeniem, należy sprawdzić na podstawie poniższej tabeli, czy nie da się ich rozwiązać we własnym zakresie.

- Przed rozpoczęciem wyszukiwania błędów wyłączyć odkurzacz i wyciągnąć wtyczkę z gniazdka.

Problem	Możliwa przyczyna/rozwiązanie
Nie można włączyć urządzenia.	Akumulator nie jest prawidłowo włożony do urządzenia. Ponownie włożyć akumulator do urządzenia („9 Demontaż/wymiana akumulatora” na stronie 175).
	Akumulator jest całkowicie wyczerpany. Diody LED na akumulatorze już nie świecą. Wyłączyć urządzenie i naładować akumulator („Ładowanie akumulatora” na stronie 170).
Nie można naładować urządzenia (diody LED nie świecą).	Akumulator nie jest prawidłowo włożony do urządzenia. Odłączyć zasilacz. Ponownie włożyć akumulator do urządzenia. Ponownie podłączyć zasilacz („9 Demontaż/wymiana akumulatora” na stronie 175).
	Zasilacz nie jest prawidłowo włożony: Sprawdzić, czy adapter zasilacza i wtyczka zasilacza są prawidłowo osadzone w gniazdkach („Ładowanie akumulatora” na stronie 170).

Problem	Możliwa przyczyna/rozwiązanie
Akumulator jest w pełni naładowany, ale urządzenie nie zbiera zanieczyszczeń.	Należy opróżnić zbiornik kurzu lub wyczyścić zespół cyklonowy („Opróżnianie zbiornika kurzu” na stronie 172, „Czyszczenie zbiornika kurzu i zespołu cyklonowego” na stronie 173).
Czas pracy skraca się coraz bardziej.	Walek szczotki jest zabrudzony i należy go wyczyścić („Czyszczenie wałka szczotki” na stronie 173). Zespół cyklonowy jest zabrudzony i należy go wyczyścić („Czyszczenie zbiornika kurzu i zespołu cyklonowego” na stronie 173).
Walek szczotki obraca się powoli lub nieregularnie.	Walek szczotki jest zabrudzony i należy go wyczyścić („Czyszczenie wałka szczotki” na stronie 173).

Jeśli ta tabela nie pomoże, należy zwrócić się do naszego serwisu. Dane kontaktowe znajdują się w załączniku do niniejszej instrukcji obsługi lub na stronie www.severin.de.

9 Demontaż/wymiana akumulatora

- Przed rozpoczęciem prac przy akumulatorze wyłączyć urządzenie i wyciągnąć wtyczkę z gniazdka.
1. Ścisnąć blokady akumulatora.
 2. Wyjąć akumulator ze schowka akumulatora.
 3. W razie potrzeby wymienić akumulator na nowy („7 Części zamienne/akcesoria” na stronie 174) i włożyć nowy akumulator do schowka.
 4. Zamknąć schowek.
 - Urządzenie jest ponownie gotowe do pracy tylko ze sprawnym akumulatorem.
 - Jeśli nie włożono sprawnego akumulatora, nie wolno uruchamiać urządzenia.

10 Utylizacja



Urządzeń i akumulatorów oznakowanych tym symbolem nie wolno utylizować z odpadami domowymi! Urządzenia i akumulatory zawierają cenne surowce, które można ponownie wykorzystać. Prawidłowa utylizacja chroni środowisko i zdrowie ludzi. Urządzenie i wyjęty akumulator należy oddać do utylizacji oddzielnie w odpowiednim punkcie zbiórki. Informacji na temat właściwej utylizacji można zasięgnąć w urzędzie gminy lub w sklepie specjalistycznym.

11 Gwarancja

Poniższe warunki gwarancji nie naruszają ustawowych praw do świadczeń z tytułu rękojmi wobec sprzedawcy oraz ewentualnych gwarancji sprzedawcy.

Jeśli wymagana jest naprawa, należy skontaktować się telefonicznie lub mailowo z naszym serwisem. Dane kontaktowe znajdują się w załączniku do niniejszej instrukcji obsługi.

W przypadku objętym gwarancją można alternatywnie zwrócić się także bezpośrednio do sprzedawcy.

Dodatkowo firma SEVERIN udziela dwuletniej gwarancji producenta liczonej od daty zakupu. W tym okresie bezpłatnie usuwamy wszelkie wady, przy których udowodnione jest, że spowodowane są błędami materiałowymi lub produkcyjnymi i w znaczny sposób pogarszają działanie. Dalsze roszczenia są wykluczone.

Gwarancją nie są objęte: szkody wynikłe z nieprzestrzegania instrukcji obsługi, niewłaściwego obchodzenia się lub normalnego zużycia, a także kruche części, takie jak szkło, tworzywo sztuczne czy żarówki. Gwarancja wygasa w razie manipulacji dokonywanych przez nieautoryzowane przez SEVERIN placówki. Jeśli ta tabela nie pomoże, należy zwrócić się do naszego serwisu. Dane kontaktowe znajdują się w załączniku do niniejszej instrukcji obsługi lub na stronie www.severin.de.

Σας ευχαριστούμε

Αγαπητή πελάτισσα, αγαπητέ πελάτη,

ελπίζουμε να μείνετε ικανοποιημένοι από το προϊόν υψηλής ποιότητας που επιλέξατε από τον οίκο SEVERIN και σας ευχαριστούμε για την εμπιστοσύνη σας.

Σχετικά με τις παρούσες οδηγίες χρήσης

Οι παρούσες οδηγίες χρήσης περιέχουν σημαντικές συμβουλές για την ασφάλειά σας καθώς και για τη χρήση της συσκευής. Η μη τήρηση των οδηγιών χρήσης μπορεί να προκαλέσει σωματικές βλάβες ή ζημιές στη συσκευή. Φυλάξτε προσεκτικά τις οδηγίες χρήσης. Σε περίπτωση που η συσκευή μεταβιβαστεί σε τρίτους πρέπει να συνοδεύεται από τις οδηγίες χρήσης. Διαβάστε αναλυτικά τις οδηγίες χρήσης προτού χρησιμοποιήσετε τη συσκευή για πρώτη φορά.

Περιέχεται εικονογραφημένος Σύντομος οδηγός έναρξης χρήσης

Οι παρούσες οδηγίες χρήσης περιέχουν έναν *Σύντομο οδηγό έναρξης χρήσης* που σας παρέχει περαιτέρω συμβουλές για τη χρήση και τη φροντίδα της συσκευής.

Οι παρούσες οδηγίες χρήσης και ο *Σύντομος οδηγός έναρξης χρήσης* διατίθενται επίσης στο διαδίκτυο για δωρεάν λήψη, στον δικτυακό τόπο www.severin.de.

Περιεχόμενα

1	<i>Τεχνικά χαρακτηριστικά</i>	180
2	<i>Υποδείξεις ασφαλείας</i>	181
3	<i>Συναρμολόγηση και φόρτιση της συσκευής</i>	186
4	<i>Σκούπισμα</i>	187
5	<i>Καθαρισμός και συντήρηση της συσκευής</i>	188
6	<i>Αποθήκευση συσκευής</i>	190
7	<i>Ανταλλακτικά/Αξεσουάρ</i>	190
8	<i>Επίλυση προβλημάτων από τον χρήστη</i>	190
9	<i>Αφαίρεση/αντικατάσταση της επαναφορτιζόμενης μπαταρίας</i>	191
10	<i>Διάθεση</i>	192
11	<i>Εγγύηση</i>	192

1 Τεχνικά χαρακτηριστικά

Αριθμός είδους:	HV 7168
Επαναφορτιζόμενη μπαταρία ιόντων λιθίου:	25,2 V / 2.500 mAh
Τροφοδοτικό:	30 V DC / 0,8 A 24 W
Ισχύς:	400 W
Χωρητικότητα συγκέντρωσης σκόνης:	400 ml
Ισχύς αναρρόφησης:	23 kPa
Αυτονομία:	περ. 10 min (λειτουργία Power) / περ. 30 min. (λειτουργία Middle) / περ. 60 min. (λειτουργία Eco)

Σήμανση πάνω στη συσκευή:



Η συσκευή ικανοποιεί τις οδηγίες της ΕΕ, οι οποίες είναι δεσμευτικές για τη σήμανση CE.



Η συσκευή και η επαναφορτιζόμενη μπαταρία της δεν πρέπει να απορρίπτονται με τα οικιακά απορρίμματα αλλά σύμφωνα με τους κανονισμούς που ισχύουν για τη διάθεση αντίστοιχων προϊόντων.

Παραδοτέος εξοπλισμός

- Σκούπα χειρός
- Τροφοδοτικό
- Επιτοίχια βάση με εξοπλισμό στερέωσης
- Πέλμα δαπέδου με κυλινδρική βούρτσα
- Εργαλείο 2 σε 1
- Μακρύ ρύγχος

2 Υποδείξεις ασφαλείας

Προβλεπόμενες κατηγορίες χρηστών

- Αυτή η συσκευή μπορεί να χρησιμοποιηθεί από παιδιά άνω των 8 ετών καθώς και από άτομα με μειωμένες σωματικές, αισθητηριακές ή νοητικές ικανότητες ή έλλειψη πείρας ή/και γνώσης, εφόσον επιβλέπονται ή έχουν ενημερωθεί σχετικά με την ασφαλή χρήση της συσκευής και έχουν κατανοήσει τους σχετικούς κινδύνους.
- Τα παιδιά δεν επιτρέπεται να παίζουν με τη συσκευή ή να στέκονται ή να κάθονται πάνω στη συσκευή. Ο καθαρισμός και η συντήρηση της συσκευής από τον χρήστη δεν επιτρέπεται να διενεργούνται από παιδιά χωρίς επίβλεψη.
- Η συσκευή και το τροφοδοτικό πρέπει να φυλάσσονται μακριά από παιδιά κάτω των 8 ετών.
- Το υλικό συσκευασίας δεν πρέπει να χρησιμοποιείται ως παιχνίδι. Υπάρχει κίνδυνος ασφυξίας.

Ασφαλής σύνδεση της συσκευής

Δεδομένου ότι η συσκευή φορτίζεται με ηλεκτρικό ρεύμα, ελλοχεύει πάντα ο κίνδυνος ηλεκτροπληξίας. Γι' αυτό:

- Πριν από τη χρήση ελέγχετε τη συσκευή και το τροφοδοτικό για πιθανές ζημιές. Μην χρησιμοποιείτε ποτέ μια ελαττωματική συσκευή ή μια συσκευή με ελαττωματικό τροφοδοτικό.
- Συνδέετε το τροφοδοτικό μόνο σε πρίζες κατάλληλες για τις ενδείξεις που αναγράφονται στην πινακίδα τύπου του τροφοδοτικού.

- Μην προσπαθείτε ποτέ να επισκευάζετε μόνοι σας τη συσκευή ή το τροφοδοτικό. Για την αποφυγή πιθανών κινδύνων, οι εργασίες επισκευής στη συσκευή και στο τροφοδοτικό επιτρέπεται να εκτελούνται αποκλειστικά από το τμήμα εξυπηρέτησης πελατών της εταιρείας μας. Αναθέστε την επισκευή μιας ελαττωματικής συσκευής σε εξειδικευμένο αντιπρόσωπο ή επικοινωνήστε με το τμήμα εξυπηρέτησης πελατών της SEVERIN (βλ. στοιχεία επικοινωνίας στο παράρτημα των οδηγιών χρήσης ή στο www.severin.de).
- Μην βυθίζετε τη συσκευή ή το τροφοδοτικό σε νερό ή άλλα υγρά και μην χρησιμοποιείτε υγρά για τον καθαρισμό τους. Προφυλάσσετε τη συσκευή και το τροφοδοτικό από τη βροχή και την υγρασία. Μην χρησιμοποιείτε τη συσκευή και το τροφοδοτικό σε εξωτερικούς χώρους ή σε χώρους με υψηλό ποσοστό υγρασίας.
- Μην αγγίζετε τη συσκευή και το τροφοδοτικό με υγρά χέρια. Κατά την αποσύνδεση του τροφοδοτικού από την πρίζα τραβάτε πάντα απευθείας το φως τροφοδοσίας.
- Κατά τη διαδικασία αυτή βεβαιωθείτε ότι το καλώδιο του τροφοδοτικού δεν τσακίζεται, δεν σφηνώνει και δεν κινδυνεύει να συνθλιβεί, ούτε έρχεται σε επαφή με πηγές θερμότητας, υγρασία ή αιχμηρές ακμές. Βεβαιωθείτε ότι το καλώδιο του τροφοδοτικού δεν βρίσκεται σε θέση όπου μπορεί κάποιο άτομο να σκοντάψει.
- Πριν από τον καθαρισμό ή τη συντήρηση της συσκευής καθώς και πριν από την αντικατάσταση αξεσουάρ απενεργοποιήστε τη συσκευή και βεβαιωθείτε ότι το τροφοδοτικό έχει αποσυνδεθεί.

Ασφάλεια κατά τον χειρισμό επαναφορτιζόμενων μπαταριών

Σε περίπτωση εσφαλμένου χειρισμού επαναφορτιζόμενων μπαταριών υπάρχει κίνδυνος τραυματισμού και έκρηξης.

- Μην αντικαθιστάτε ποτέ την επαναφορτιζόμενη μπαταρία με άλλες επαναφορτιζόμενες ή μη επαναφορτιζόμενες μπαταρίες. Χρησιμοποιείτε αποκλειστικά επαναφορτιζόμενες μπαταρίες ίδιου τύπου. Μην βραχυκυκλώνετε ποτέ τις επαναφορτιζόμενες μπαταρίες, δηλ. μην αγγίζετε ταυτόχρονα τους δύο πόλους, ιδίως με ηλεκτρικά αγώγιμα αντικείμενα. Αποθηκεύετε τις επαναφορτιζόμενες μπαταρίες κατά τρόπο που ακόμη και κατά την αποθήκευσή τους να μην βραχυκυκλώνονται από άλλες επαναφορτιζόμενες μπαταρίες ή μεταλλικά αντικείμενα.
- Για τη φόρτιση της επαναφορτιζόμενης μπαταρίας χρησιμοποιείτε αποκλειστικά το τροφοδοτικό που εσωκλείεται στη συσκευασία. Σε καμία περίπτωση μην φορτίζετε την επαναφορτιζόμενη μπαταρία με άλλο τροφοδοτικό. Ομοίως, χρησιμοποιείτε το εσωκλειόμενο τροφοδοτικό αποκλειστικά για τη φόρτιση της επαναφορτιζόμενης μπαταρίας.
- Μετά το τέλος του κύκλου ζωής της επαναφορτιζόμενης μπαταρίας αφαιρέστε την σύμφωνα με τις οδηγίες. Στη συνέχεια, παραδώστε αμέσως την επαναφορτιζόμενη μπαταρία σε κατάλληλο σημείο συλλογής στην περιοχή σας για να συμβάλετε στην ασφαλή και φιλική προς το περιβάλλον διάθεσή της. Μην απορρίπτετε ποτέ την επαναφορτιζόμενη μπαταρία με τα οικιακά απορρίμματα.
- Πριν από την αφαίρεση της επαναφορτιζόμενης μπαταρίας βεβαιωθείτε ότι το τροφοδοτικό έχει αποσυνδεθεί από την πρίζα.
- Ποτέ μην αποσυναρμολογείτε, μην υποβάλλετε σε υψηλές θερμοκρασίες και μην ρίχνετε την επαναφορτιζόμενη μπαταρία στη φωτιά.
- Σε περίπτωση ακατάλληλου χειρισμού ενδέχεται να διαρρεύσει υγρό από την επαναφορτιζόμενη μπαταρία. Διακόψτε τη χρήση της επαναφορτιζόμενης μπαταρίας αν είναι κατεστραμμένη ή παρουσιάζει διαρροή υγρού.
 - Σε περίπτωση διαρροής υγρού, αποφύγετε την επαφή με το υγρό.

- Σε περίπτωση επαφής με το υγρό, ξεπλύνετε αμέσως την περιοχή με άφθονο νερό. Σε περίπτωση εκδήλωσης (οποιασδήποτε μορφής) συμπτωμάτων απευθυνθείτε σε γιατρό.

Περιστροφική κυλινδρική βούρτσα

Η συσκευή διαθέτει μια κινούμενη κυλινδρική βούρτσα. Το εξάρτημα αυτό μπορεί να προκαλέσει τραυματισμούς. Για τον λόγο αυτό προσέχετε τα εξής:

- Πριν από τον καθαρισμό ή τη συντήρηση της συσκευής βεβαιωθείτε ότι η συσκευή είναι αποσυνδεδεμένη και δεν φορτίζεται.
- Προσέχετε ανά πάσα στιγμή ώστε να μην διεισδύσουν μέρη του σώματος κάτω από την κυλινδρική βούρτσα.
- Μην σκουπίζετε κοντά σε καλώδια, αγωγούς και μακριά κρόσσια. Αφενός υπάρχει κίνδυνος πρόκλησης φθοράς στη μόνωση των καλωδίων. Αφετέρου τα αντικείμενα αυτά μπορεί να μαγκώσουν στην κυλινδρική βούρτσα και να καταστρέψουν τη συσκευή.

Φωτισμός LED

Στο πέλμα δαπέδου υπάρχουν ενσωματωμένες λυχνίες LED που φωτίζουν την περιοχή λειτουργίας μπροστά από το πέλμα δαπέδου.

- Κατά τη λειτουργία της συσκευής μην κοιτάζετε απευθείας τις λυχνίες LED.
- Οι λυχνίες LED δεν αντικαθίστανται.

Προδιαγραφόμενη χρήση

Η συσκευή προορίζεται αποκλειστικά για οικιακή χρήση.

Η συσκευή χρησιμοποιείται αποκλειστικά για τον καθαρισμό επίπεδων επιφανειών με κανονικό φορτίο ρύπων, χαλιών με χαμηλό πέλος ή ταπετσαριών επίπλων που δεν φθείρονται από τις κινήσεις της περιστροφικής βούρτσας.

Οποιαδήποτε άλλη χρήση θεωρείται ως μη προδιαγραφόμενη και απαγορεύεται. **Για την αποφυγή τραυματισμών, πυρκαγιάς και ζημιών, δεν επιτρέπεται η χρήση της συσκευής για το σκούπισμα των εξής:**

- Άνθρωποι, ζώα ή φυτά. Κρατάτε διαρκώς τη συσκευή μακριά από όλα τα μέρη του σώματος, τα μαλλιά και τα ρούχα. Μην σκουπίζετε κοντά στο κεφάλι.
- Σωματίδια πυρακτωμένα, σε καύση ή προϊόντα καύσης (όπως π.χ. στάχτη, άνθρακας, ξυλάνθρακας, τσιγάρα, σπύρτα).
- Εκρηκτικά ή εύφλεκτα υλικά ή τόνερ.
- Νερό και άλλες ουσίες, π.χ. υγρά καθαριστικά χαλιών.
- Αιχμηρά αντικείμενα όπως θραύσματα γυαλιού, καρφιά ή απόβλητα κατεδάφισης.

Απαγορεύονται επίσης τα εξής:

- Μετατροπή ή επισκευή της συσκευής ή του τροφοδοτικού από τον ίδιο τον χρήστη.
- Εισαγωγή αντικειμένων σε ανοίγματα της συσκευής. Εξαιρούνται τα ειδικά προβλεπόμενα αξεσουάρ.
- Χρήση, αποθήκευση ή φόρτιση σε εξωτερικούς χώρους.

Σε περίπτωση ελαττωματικής συσκευής

- Αναθέστε την επισκευή μιας ελαττωματικής συσκευής σε εξειδικευμένο αντιπρόσωπο ή στο τμήμα εξυπηρέτησης πελατών (βλ. στοιχεία επικοινωνίας στο παράρτημα των οδηγιών χρήσης ή στο www.severin.de).

3 Συναρμολόγηση και φόρτιση της συσκευής

Για περισσότερες συμβουλές σχετικά με τη συναρμολόγηση, βλ. ▷ *Σύντομος οδηγός έναρξης χρήσης*
▷ *Συναρμολόγηση*.

Τοποθέτηση της επιτοίχιας βάσης

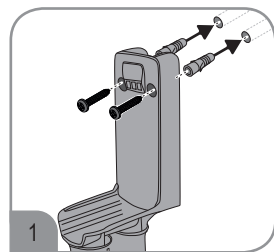

1. Αναζητήστε σημείο τοποθέτησης κοντά σε κάποια πρίζα.
2. Ευθυγραμμίστε την επιτοίχια βάση κάθετα στον τοίχο.
3. Σημειώστε με μολύβι τα σημεία όπου θα ανοιχθούν οι οπές.
4. Ανοίξτε τις οπές (Ø περ. 8 mm).
5. Τοποθετήστε στις οπές τα εσωκλειόμενα ούπα.
6. Στερεώστε την επιτοίχια βάση με τις εσωκλειόμενες βίδες.

Φόρτιση επαναφορτιζόμενης μπαταρίας

Η επαναφορτιζόμενη μπαταρία πρέπει να φορτιστεί πριν από την πρώτη χρήση. Συνιστάται να φορτίζετε την επαναφορτιζόμενη μπαταρία πριν από κάθε χρήση, ιδίως μετά από παρατεταμένο διάστημα που η συσκευή παραμένει εκτός χρήσης. Έτσι αυξάνεται η διάρκεια ζωής της επαναφορτιζόμενης μπαταρίας και διασφαλίζονται όσο το δυνατόν μεγαλύτερης διάρκειας κύκλοι λειτουργίας.

1. Συνδέστε τον ανάπτορα του εσωκλειόμενου τροφοδοτικού στην υποδοχή σύνδεσης της επαναφορτιζόμενης μπαταρίας.
2. Συνδέστε το εσωκλειόμενο τροφοδοτικό στην πρίζα.
 - Οι λυχνίες LED στην επαναφορτιζόμενη μπαταρία ξεκινούν να αναβοσβήνουν. Η διαδικασία φόρτισης ξεκινά. Όσες περισσότερες λυχνίες LED αναβοσβήνουν, τόσο περισσότερο προχωρά η διαδικασία φόρτισης.
 - Οι λυχνίες LED σβήνουν μόλις ολοκληρωθεί η φόρτιση της επαναφορτιζόμενης μπαταρίας. Όταν η επαναφορτιζόμενη μπαταρία έχει αποφορτιστεί τελείως, η διαδικασία φόρτισης διαρκεί περ. 3 ώρες.
3. Αποσυνδέστε το τροφοδοτικό από την πρίζα.
4. Αποσυνδέστε τον ανάπτορα τροφοδοτικού από την υποδοχή σύνδεσης της συσκευής.

ΣΥΜΒΟΥΛΗ: Όταν η επαναφορτιζόμενη μπαταρία είναι πλήρως φορτισμένη, η αυτονομία είναι περ. 10 λεπτά (στη λειτουργία Power), περ. 30 λεπτά (στη λειτουργία Middle) ή περ. 60 λεπτά (στη λειτουργία Eco).

Για περισσότερες πληροφορίες βλ. επίσης ▷ *εικονογραφημένος Σύντομος οδηγός έναρξης χρήσης*.

4 Σκούπισμα

Για περισσότερες συμβουλές βλ. ▷ *Σύντομος οδηγός έναρξης χρήσης* ▷ *Χειρισμός*.

Σκούπισμα με το πέλμα δαπέδου

ΣΥΜΒΟΥΛΗ: Το πέλμα δαπέδου μπορεί να χρησιμοποιηθεί ακόμη και χωρίς τον σωλήνα αναρρόφησης, π.χ. για το σκούπισμα ταπετσαρίας επίπλων. Πρέπει πάντα να βεβαιώνετε ότι το υπόστρωμα δεν υφίσταται φθορές λόγω καταπόνησης από την κυλινδρική βούρτσα.

Σκούπισμα στη λειτουργία Eco

Στη λειτουργία Eco η συσκευή σκουπίζει με ελάχιστη ισχύ. Η συσκευή καταναλώνει λιγότερη ενέργεια και παρατείνεται η αυτονομία της επαναφορτιζόμενης μπαταρίας. Η κυλινδρική βούρτσα στο πέλμα δαπέδου περιστρέφεται.

1. Συνδέστε το πέλμα δαπέδου στον σωλήνα αναρρόφησης.
2. Πατήστε τον διακόπτη on/off για να ενεργοποιήσετε τη συσκευή.
 - Η συσκευή σκουπίζει στη λειτουργία Eco.
 - Οι λυχνίες LED στην επαναφορτιζόμενη μπαταρία ανάβουν.
 - Οι λυχνίες LED στο πέλμα δαπέδου φωτίζουν την περιοχή εργασίας μπροστά από το πέλμα δαπέδου.
3. Σκουπίστε το δάπεδο.
4. Πατήστε τον διακόπτη on/off για να απενεργοποιήσετε τη συσκευή.
5. Αδειάστε και καθαρίστε το δοχείο σκόνης («Εκκένωση δοχείου σκόνης» στη σελίδα 188).

Σκούπισμα στη λειτουργία Middle ή Power

Στη λειτουργία Middle η συσκευή σκουπίζει με μεσαία ισχύ. Στη λειτουργία Power η συσκευή σκουπίζει με μέγιστη ισχύ. Η κυλινδρική βούρτσα στο πέλμα δαπέδου περιστρέφεται.

1. Συνδέστε το πέλμα δαπέδου στον σωλήνα αναρρόφησης.
2. Πατήστε τον διακόπτη on/off για να ενεργοποιήσετε τη συσκευή.
 - Η συσκευή σκουπίζει στη λειτουργία Eco.
 - Οι λυχνίες LED στην επαναφορτιζόμενη μπαταρία ανάβουν.
 - Οι λυχνίες LED στο πέλμα δαπέδου φωτίζουν την περιοχή εργασίας μπροστά από το πέλμα δαπέδου.
3. Πατήστε τον επιλογέα τρόπου λειτουργίας για να επιλέξετε τρόπο λειτουργίας.
 - 1x για να ενεργοποιήσετε τη λειτουργία Middle.
 - 2x για να ενεργοποιήσετε τη λειτουργία Power.
 - 3x για να ενεργοποιήσετε ξανά τη λειτουργία Eco.
4. Σκουπίστε το δάπεδο.
5. Πατήστε τον διακόπτη on/off για να απενεργοποιήσετε τη συσκευή.
6. Αδειάστε και καθαρίστε το δοχείο σκόνης («Εκκένωση δοχείου σκόνης» στη σελίδα 188).

Σκούπισμα με το εργαλείο 2 σε 1 ή το μακρύ ρύγχος

ΣΥΜΒΟΥΛΗ: Το εργαλείο 2 σε 1 και το μακρύ ρύγχος μπορούν να χρησιμοποιηθούν ακόμα και χωρίς τον σωλήνα αναρρόφησης, π.χ. για το σκούπισμα ταπετσαρίας επίπλων.

1. Συνδέστε το εργαλείο 2 σε 1 ή το μακρύ ρύγχος στον σωλήνα αναρρόφησης.
2. Πατήστε τον διακόπτη on/off για να ενεργοποιήσετε τη συσκευή.
 - Η συσκευή σκουπίζει στη λειτουργία Eco.
 - Οι λυχνίες LED στην επαναφορτιζόμενη μπαταρία ανάβουν.
3. Αν χρειαστεί, πατήστε ξανά τον επιλογέα τρόπου λειτουργίας για να επιλέξετε άλλον τρόπο λειτουργίας.
 - 1x για να ενεργοποιήσετε τη λειτουργία Middle.
 - 2x για να ενεργοποιήσετε τη λειτουργία Power.
 - 3x για να ενεργοποιήσετε ξανά τη λειτουργία Eco.
4. Σκουπίστε το υπόστρωμα.
5. Πατήστε τον διακόπτη on/off για να απενεργοποιήσετε τη συσκευή.
6. Αδειάστε και καθαρίστε το δοχείο σκόνης («Καθαρισμός του δοχείου σκόνης και της μονάδας φυγοκεντρικού φίλτρου» στη σελίδα 189).

ΣΥΜΒΟΥΛΗ: Ανεξάρτητα από το χρησιμοποιούμενο αξεσουάρ, οι λυχνίες LED στην επαναφορτιζόμενη μπαταρία ξεκινούν να αναβοσβήνουν όταν μειώνεται το φορτίο της επαναφορτιζόμενης μπαταρίας. Μόλις το φορτίο της επαναφορτιζόμενης μπαταρίας μειωθεί στο ελάχιστο, η συσκευή απενεργοποιείται αυτομάτως. Φορτίστε την επαναφορτιζόμενη μπαταρία («Φόρτιση επαναφορτιζόμενης μπαταρίας» στη σελίδα 186).

5 Καθαρισμός και συντήρηση της συσκευής

Για περισσότερες πληροφορίες σχετικά με όλες τις ενέργειες καθαρισμού και συντήρησης βλ.

▷ *εικονογραφημένος Σύντομος οδηγός έναρξης χρήσης.*

Καθαρισμός συσκευής

1. Βεβαιωθείτε ότι η συσκευή είναι απενεργοποιημένη και δεν φορτίζεται.
2. Περάστε το περιβλήμα με ελαφρώς νωπό πανί και σκουπίστε για να το στεγνώσετε.

ΣΥΜΒΟΥΛΗ: Για τον καθαρισμό μην χρησιμοποιείτε ισχυρά, λειαντικά καθαριστικά ή σκληρές βούρτσες.

Εκκένωση δοχείου σκόνης

Το δοχείο σκόνης έχει περιορισμένη χωρητικότητα. Συνεπώς, πρέπει να αδειάζετε το δοχείο σκόνης μετά από κάθε διαδικασία καθαρισμού ή μόλις η στάθμη της σκόνης φτάσει στην ένδειξη MAX.

1. Βεβαιωθείτε ότι η συσκευή είναι απενεργοποιημένη και δεν φορτίζεται.
2. Ανοίξτε το πορτάκι στο κάτω μέρος του δοχείου σκόνης.
3. Αδειάστε το δοχείο σκόνης σε έναν κάδο απορριμμάτων.
4. Κλείστε ξανά το πορτάκι στο κάτω μέρος του δοχείου σκόνης.

Καθαρισμός του δοχείου σκόνης και της μονάδας φυγοκεντρικού φίλτρου

Η μονάδα φυγοκεντρικού φίλτρου πρέπει να καθαρίζεται όταν η ισχύς αναρρόφησης είναι χαμηλή, παρόλο που η επαναφορτιζόμενη μπαταρία είναι πλήρως φορτισμένη.

1. Βεβαιωθείτε ότι η συσκευή είναι απενεργοποιημένη και δεν φορτίζεται.
2. Απασφαλίστε και αφαιρέστε το δοχείο σκόνης. Αδειάστε το δοχείο σκόνης («Εκκένωση δοχείου σκόνης» στη σελίδα 188).
3. Αφαιρέστε τη μονάδα φυγοκεντρικού φίλτρου από το δοχείο σκόνης και τινάξτε την πάνω από έναν κάδο απορριμμάτων ή απομακρύνετε τις ακαθαρσίες με μια μαλακή βούρτσα.
4. Αφαιρέστε τον δακτύλιο από αφρώδες υλικό από την εσωτερική πλευρά της μονάδας φυγοκεντρικού φίλτρου.
5. Ξεπλύνετε τον δακτύλιο από αφρώδες υλικό κάτω από τρεχούμενο νερό και αφήστε τον να στεγνώσει.
6. Ξεπλύνετε το δοχείο σκόνης με καθαρό νερό και αφήστε το να στεγνώσει.
7. Συναρμολογήστε στη συνέχεια τον δακτύλιο από αφρώδες υλικό και τη μονάδα φυγοκεντρικού φίλτρου και τοποθετήστε τα στο εσωτερικό του δοχείου σκόνης.
8. Συναρμολογήστε το δοχείο σκόνης και ασφαλίστε το.

Καθαρισμός φίλτρου εξαγωγής αέρα

Το φίλτρο εξαγωγής αέρα δεν πλένεται. Καθαρίζετε το φίλτρο εξαγωγής αέρα αποκλειστικά με στεγνό καθαρίσμα, με τσίγγα και προσεκτικό βούρτσισμα.

1. Απασφαλίστε και αφαιρέστε το φίλτρο εξαγωγής αέρα.
2. Τινάξτε πρώτα το φίλτρο εξαγωγής αέρα και, στη συνέχεια, βουρτσίστε το προσεκτικά με μαλακή βούρτσα (π.χ. την εσωκλειόμενη βούρτσα επίπλων).
3. Επανατοποθετήστε το φίλτρο εξαγωγής αέρα στη συσκευή και πιέστε το για να εφαρμόσει έως ότου ακουστεί το χαρακτηριστικό „κλικ“.

■ Αν το φίλτρο είναι κατεστραμμένο ή παραμορφωμένο, αντικαταστήστε το με καινούριο («7 Ανταλλακτικά/Αξεσουάρ» στη σελίδα 190).

Καθαρισμός κυλινδρικής βούρτσας

Οι ακαθαρσίες που συσσωρεύονται ενδέχεται να εμποδίζουν την ελεύθερη περιστροφή της κυλινδρικής βούρτσας. Καθαρίζετε τακτικά την κυλινδρική βούρτσα. Για περισσότερες πληροφορίες βλ. ▷ *εικονογραφημένος Σύντομος οδηγός έναρξης χρήσης* ▷ *Καθαρισμός*.

1. Βεβαιωθείτε ότι η συσκευή είναι απενεργοποιημένη και δεν φορτίζεται.
2. Αποσυνδέστε το πέλμα δαπέδου από τον σωλήνα αναρρόφησης.
3. Λασκάρτε την ασφάλεια της βούρτσας.
4. Απομακρύνετε την ασφάλεια.
5. Αφαιρέστε τη βούρτσα.
6. Απομακρύνετε τρίχες και ακαθαρσίες από τη βούρτσα χρησιμοποιώντας, αν χρειαστεί, τσιμπιδάκι ή ψαλίδι.
7. Επανατοποθετήστε τη βούρτσα και ασφαλίστε τη.

6 Αποθήκευση συσκευής

- Φυλάσσετε τη συσκευή και τα αξεσουάρ σε δροσερό, στεγνό μέρος, μακριά από παιδιά.
- Τα συμπληρωματικά εξαρτήματα μπορούν να φυλάσσονται στην επιτοίχια βάση.

7 Ανταλλακτικά/Αξεσουάρ

Μπορείτε εύκολα να παραγγείλετε ανταλλακτικά ή αξεσουάρ από τον δικτυακό τόπο www.severin.de μέσω του μενού ▷ *Service* ▷ *Κατάστημα ανταλλακτικών*.

Κωδικός παραγγελίας	Αξεσουάρ/ανταλλακτικό
9815-048	Δακτύλιος από αφρώδες υλικό για τη μονάδα φυγοκεντρικού φίλτρου
1958-048	Κυλινδρική βούρτσα
9818-048	Επαναφορτιζόμενη μπαταρία
9820-048	Τροφοδοτικό
9816-048	Φίλτρο εξαγωγής αέρα

8 Επίλυση προβλημάτων από τον χρήστη

Για να μην προκύπτουν προβλήματα είναι σημαντικό να αδειάζετε συστηματικά το δοχείο σκόνης και, με την ευκαιρία αυτή, να ελέγχετε τα φίλτρα και, αν χρειαστεί, να τα καθαρίζετε. Σε περίπτωση που συνεχίσετε παρόλ' αυτά να αντιμετωπίζετε προβλήματα με τη συσκευή, ελέγχετε βάσει του παρακάτω πίνακα κατά πόσο μπορείτε να επιλύσετε το πρόβλημα μόνοι σας.

- Πριν από την προσπάθεια επίλυσης του σφάλματος απενεργοποιήστε τη συσκευή και αποσυνδέστε το φως τροφοδοσίας από την πρίζα.

Πρόβλημα	Πιθανή αιτία/λύση
Η συσκευή δεν ενεργοποιείται.	<p>Η επαναφορτιζόμενη μπαταρία δεν έχει τοποθετηθεί σωστά στη συσκευή. Επανατοποθετήστε την επαναφορτιζόμενη μπαταρία στη συσκευή («9 Αφαίρεση/αντικατάσταση της επαναφορτιζόμενης μπαταρίας» στη σελίδα 191).</p> <p>Η επαναφορτιζόμενη μπαταρία έχει αποφορτιστεί τελείως. Οι λυχνίες LED στην επαναφορτιζόμενη μπαταρία δεν ανάβουν πλέον. Απενεργοποιήστε τη συσκευή και φορτίστε την επαναφορτιζόμενη μπαταρία («Φόρτιση επαναφορτιζόμενης μπαταρίας» στη σελίδα 186).</p>

Πρόβλημα	Πιθανή αιτία/Λύση
Η συσκευή δεν φορτίζεται (Οι λυχνίες LED δεν ανάβουν).	<p>Η επαναφορτιζόμενη μπαταρία δεν έχει τοποθετηθεί σωστά στη συσκευή. Αποσυνδέστε το τροφοδοτικό. Επανατοποθετήστε την επαναφορτιζόμενη μπαταρία στη συσκευή. Συνδέστε εκ νέου το τροφοδοτικό («9 Αφαίρεση/ αντικατάσταση της επαναφορτιζόμενης μπαταρίας» στη σελίδα 191).</p> <p>Το τροφοδοτικό δεν είναι σωστά συνδεδεμένο: Βεβαιωθείτε ότι ο αντάπτορας τροφοδοτικού και το φις τροφοδοσίας εφαρμόζουν σωστά στις υποδοχές τους («Φόρτιση επαναφορτιζόμενης μπαταρίας» στη σελίδα 186).</p>
Η επαναφορτιζόμενη μπαταρία είναι πλήρως φορτισμένη, όμως η συσκευή έχει ελάχιστη ισχύ αναρρόφησης.	Απαιτείται εκκένωση του δοχείου σκόνης ή καθαρισμός της μονάδας φυγοκεντρικού φίλτρου («Εκκένωση δοχείου σκόνης» στη σελίδα 188, «Καθαρισμός του δοχείου σκόνης και της μονάδας φυγοκεντρικού φίλτρου» στη σελίδα 189).
Η αυτονομία της συσκευής μειώνεται ολοένα περισσότερο.	Η κυλινδρική βούρτσα φέρει ακαθαρσίες και πρέπει να καθαριστεί («Καθαρισμός κυλινδρικής βούρτσας» στη σελίδα 189). Η μονάδα φυγοκεντρικού φίλτρου φέρει ακαθαρσίες και πρέπει να καθαριστεί («Καθαρισμός του δοχείου σκόνης και της μονάδας φυγοκεντρικού φίλτρου» στη σελίδα 189).
Η κυλινδρική βούρτσα περιστρέφεται αργά ή ακανόνιστα.	Η κυλινδρική βούρτσα φέρει ακαθαρσίες και πρέπει να καθαριστεί («Καθαρισμός κυλινδρικής βούρτσας» στη σελίδα 189).

Αν ο πίνακας δεν σας βοηθήσει, απευθυνθείτε στο τμήμα εξυπηρέτησης πελατών της εταιρείας μας. Τα στοιχεία επικοινωνίας είναι διαθέσιμα στο παράρτημα των οδηγιών χρήσης ή στο www.severin.de.

9 Αφαίρεση/αντικατάσταση της επαναφορτιζόμενης μπαταρίας

■ Πριν από την εκτέλεση εργασιών στην επαναφορτιζόμενη μπαταρία απενεργοποιήστε τη συσκευή και αποσυνδέστε το φις τροφοδοσίας από την πρίζα.

1. Πιέστε τις ασφάλειες της επαναφορτιζόμενης μπαταρίας μεταξύ τους.
2. Τραβήξτε την επαναφορτιζόμενη μπαταρία για να την αφαιρέσετε από το διαμέρισμα μπαταρίας.
3. Αν χρειαστεί, αντικαταστήστε την επαναφορτιζόμενη μπαταρία με καινούρια («7 Ανταλλακτικά/Άξεσουάρ» στη σελίδα 190) και τοποθετήστε την στον χώρο μπαταρίας.
4. Κλείστε το διαμέρισμα μπαταρίας.
 - Η συσκευή είναι και πάλι έτοιμη για χρήση μόνο όταν η επαναφορτιζόμενη μπαταρία είναι πλήρως λειτουργική.
 - Αν η επαναφορτιζόμενη μπαταρία που εγκαταστάθηκε δεν είναι πλήρως λειτουργική, μην θέτετε τη συσκευή σε λειτουργία.

10 Διάθεση



Οι συσκευές και οι επαναφορτιζόμενες μπαταρίες που φέρουν αυτό το σύμβολο πρέπει να απορρίπτονται ξεχωριστά από τα οικιακά απορρίμματα. Αυτές οι συσκευές και οι επαναφορτιζόμενες μπαταρίες περιέχουν πολύτιμες πρώτες ύλες που μπορούν να ανακυκλωθούν. Η τήρηση των κανονισμών κατά την απόρριψή τους προστατεύει το περιβάλλον και την υγεία των συνανθρώπων σας. Απορρίψτε ξεχωριστά τη συσκευή και την απεγκατεστημένη επαναφορτιζόμενη μπαταρία στα αντίστοιχα σημεία συλλογής. Οι δημοτικές αρχές ή ο εξειδικευμένος έμπορός σας θα σας ενημερώσει σχετικά με την ορθή απόρριψη.

11 Εγγύηση

Οι παρακάτω όροι εγγύησης δεν θίγουν τα νόμιμα δικαιώματα αξίωσης εγγύησης κατά του πωλητή και τυχόν εμπορικές εγγυήσεις.

Εάν απαιτείται επισκευή, επικοινωνήστε τηλεφωνικά ή μέσω e-mail με το τμήμα εξυπηρέτησης πελατών της εταιρείας μας. Τα στοιχεία επικοινωνίας είναι διαθέσιμα στο παράρτημα των οδηγιών χρήσης.

Σε περίπτωση έγερσης αξίωσης εγγύησης μπορείτε επίσης να απευθύνεστε απευθείας στον έμπορό σας.

Η SEVERIN παρέχει επιπρόσθετα εγγύηση κατασκευαστή διάρκειας δύο ετών από την ημερομηνία αγοράς. Σε αυτό το χρονικό διάστημα αποκαθιστούμε δωρεάν όλα τα ελαττώματα, που οφείλονται σε αστοχίες υλικών ή κατασκευαστικά σφάλματα και επηρεάζουν σημαντικά τη λειτουργία. Αποκλείονται περαιτέρω αξιώσεις. Από την εγγύηση εξαιρούνται τα εξής: Ζημιές που οφείλονται σε παράβλεψη των οδηγιών χρήσης, σε ακατάλληλο χειρισμό ή στη φυσιολογική φθορά, όπως επίσης και εύθραυστα εξαρτήματα όπως π.χ. γυαλί, πλαστικά ή λάμπες. Η εγγύηση παύει να ισχύει σε περίπτωση επέμβασης από άτομα μη εξουσιοδοτημένα από τη SEVERIN. Αν ο πίνακας δεν σας βοηθήσει, απευθυνθείτε στο τμήμα εξυπηρέτησης πελατών της εταιρείας μας. Τα στοιχεία επικοινωνίας είναι διαθέσιμα στο παράρτημα των οδηγιών χρήσης ή στο www.severin.de.

Kundendienstzentralen
Service Centres
Centrales service-après-vente
Oficinas centrales del servicio
Centros de serviço
Centrale del servizio clienti
Service-centrales
Centrale serviceafdelinger
Centrala kundtjänstplatser
Keskushuolto
Servisné stredisko
Centrala obstuży klientów
Szerviz
Κεντρικό σέρβις

Deutschland

SEVERIN Service
Röhre 27
59846 Sundern
Tel.: +49 2933 982-460
Fax: +49 2933 982-480
E-Mail: service@severin.de

Kundendienst Ausland

Austria

Silva-Schneider Handelsgesellschaft GmbH
Karolingerstraße 1
5020 Salzburg
Tel.: +43 (0) 662 251 300
Fax: +43 (0) 662 251 300-50
E-Mail: office@silva-schneider.at

Belgique/Belgie

BVBA Dancal Elektro
Industriepark 12A – Unit 4
B-8587 SPIERE
Tel.: +32 56 71 54 51
Fax: +32 56 70 04 49

Bolivia

TIENDAS TAKAI
Sucursal 1
C/León de la Barra No. 687.
Zona Gran Poder
Tel.: +591-2-2460700

Sucursal 2
C/13 de Calacoto No. 7916
Zona Sur
Tel.: +591-2-2790436

Bulgaria

Pirita Ltd.
1 Angel Kanchev, 5th floor
1000 Sofia, Bulgaria
Tel.: +359 2 973 11 31, 973 55 33
Fax: +359 2 944 96 49
E-Mail: vihra.koleva@pirita.bg

Croatia

Koracell d.o.o.
Donje Svetice 40
10 000 Zagreb, Hrvatska
Tel.: +385 1 2383 755
Fax: +385 1 2383 766
E-Mail: info@koracell.hr

Czech Republic

BVZ Commerce s.r.o.
Parkerova 618
CZ 25067 Klecany
Tel.: +420 233 55 94 74
Fax: +420 233 55 81 59

Danmark

F&H of Scandinavia A/S
Gl. Skivevej 70
DK-8800 Viborg
Tel.: +45 8928 1300
Fax: +45 8928 1301
E-Mail: info@fh-as.dk

España

Severin Electrodomesticos España S.L.
CC. 'Las Higueras'
Plaza Miguel de Cervantes s/n
45217 UGENA
Tel.: +34 925 51 34 05
Fax: +34 925 54 19 40
E-Mail: severin@severin.es
Web: www.severin.es

España – Islas Canarias

Comercial Alte S.L.
C/Subida al Mayorazgo, 14
38110 Santa Cruz de Tenerife
Tel.: 922 20 58 00
Fax: 922 20 59 00
E-Mail: comalte@telefonica.net

Estonia

Reneki Kaubanduse OÜ
Tammisaare tee 134B
12915 Tallinn
Tel.: +372 6 512 222
E-Mail: klienditeenindus@renerk.ee

Finland

AV-Komponentti Oy
Sinimäentie 8B (4th floor)
02630 Espoo
Tel.: +358 9 867 8020
Fax: +358 9 867 80250
Web: www.avkomponentti.fi

France

SEVERIN France Sarl
Service-Après-Vente
4, rue Denis Papin
67400 Illkirch-Graffenstaden
Tél.: +33 3 88 47 62 08
Fax: +33 3 88 47 62 09
E-Mail: sav@severin.fr
Web: www.severin.fr

Greece

BERSON / C. Sarafidis Bros S.A.

Thessaloniki
Agias Anastasias & Laertou str.
57001 Pylaia
tel. 2310-954020

Athens
47, Agamemnonos str.
17675 Kallithea
tel. 210-9478773

BERSON / ΑΦΟΙ Κ. Σαραφίδη ΑΕΒΕ

Θεσσαλονίκη
Αγίας Αναστασίας & Λαέρτου
57001 Πυλαία
τηλ. 2310-954020

Αθήνα
Αγαμέμνωνος 47
17675 Καλλιθέα
Τηλ. 210-9478773

Iceland

Heimilistæki ehf
Sudurlandsbraut 26
IS-108 Reykjavik Iceland
Tel.: +354 5691520

Ireland

Bluestone Sales & Distribution Ltd
26 Oaktree Business Park
Trim Co., Meath
Tel.: 046 94 83100
Fax: 046 94 83663
Web: www.bluestone.ie

Italia

ASSISTENZA POST-VENDITA
NUMERO VERDE 800224155
E-Mail: assistenza@severinitalia.it

Indonesia

PT. Setai Modern Elektronik
Email.: info@severin.co.id
Web.: www.severin.co.id

Jakarta

Komp. Glodok Plaza Blok F No. 9, Jl. Pinangsia
Raya, Jakarta Barat
021 65911888 / 021 6592889

Medan

Jl. Apel No. 88 Kom. Cemara Asri
061 6620186 / 061 6625836

Surabaya

Pergudangan Mutiara Margo Mulyo Indah,
Blok DC No. 2
Telp : (031) 749 1012, (031) 749 1016

Banjarmasin

Pergudangan Sumber Baru Jln A. Yani KM 17.9
Gudang B 15, Gambut
0511 6730101

Tangerang

Jl. Industri Raya III Blok AD No. 3, Cikupa
021 5902219-21

Cirebon

Jl. Dukuh Semar No. 61
023 1209470

Pontianak

Pergudangan Mega Bispak No A3
Jl. Ahmad Yani Paritengkorak RT01 RW01
0561 812 3701

Jordan

Terb for Trading
Dr.Waleed Maraqa commercial center, Level 1
Khalda, Amman Zip code: 11953
Tel.: +962 6 5346429
Fax : +962 6 5341706
Mob Jordan : +962 797426108

Kuwait

Mohammed Abdulrahman Al Bahar
Al Bahar Building P.O. Box 148
Safat 13002 Kuwait
Tel.: +965 4810855

Latvia

SIA GTCL BALTIC
Piedrujas iela 7
LV - Riga 1073
Tel.: +371 29119989
Fax: +371 67297769

Lebanon

Khoury Home
7th Floor, Cité Dora 3 Building, Dora
P.O.Box 70611
Antelias, Lebanon
Tel.: +961 1 244200
Fax:+966 1 253535
E-Mail: info@khouryhome.com
Internet: www.khouryhome.com

Lithuania

UAB Topo Grupe
Savanoriu PR. 206A,
50193 Kaunas, Lithuania
Tel.: +370 660 00200
E-Mail: uzsakymai@topocentras.lt

Luxembourg

Ser-Tec
Rue du Chateau d'Eau
3364 Leudelange
Tel.: +352 37 94 94 402
Fax: +352 37 94 94 400

Macedonia

Agrotehna
St. Prvomajska BB
1000-Skopje
MACEDONIA
E-Mail: servis@agrotehna.com.mk
Tel.: +389 2 / 24 45 009 or - 019
Fax : +389 2 24 63 270

Magyarország

Dora-Land Kft.
2161 Csomád Szent István utca 13.
Tel.: (+36)70-884-9477
E-mail: sales@doraland.hu

Malta

Crosscraft .Co .Ltd.
Valletta Road
Paola, PLA1511
Malta
Tel.: +356 21805805 / +356 79498432
E-Mail: clyde@crosscraft.com.mt

Maroc

BS Cast
19, Allee de Villas Ain Sebaa
20250 Casablanca
Fax: +212 5 22 24 40 34
TEL Port: +212 6 61 28 60 88

Nederland

Severin Nederland B.V.
Witteweg 60
1431 GZ Aalsmeer
Tel.: +31 297-347054
E-Mail: info@severinnl.com

Norway

F&H of Scandinavia A/S
Trollåsveien 34
1414 Trollåsen
Tel.: +47 9244 8641
Fax: +47 6689 2070
E-Mail: info@fh-as.no

Oman

A.A.K & Partners L.L.C.
P.O Box:-1650, Muttrah
Postal Code - 114
Sultanate of Oman
Tel.: +968 24834470
Fax: +968 24835186
E-Mail: aakpllc@gmail.com

Peru

SEVERIN PERU / Comercial Rebeca S.R.L
208 Circunvalación del Golf Avenue
Office 301-A Los Inkas Prime Tower II
Santiago de Surco , Lima - Peru
Tel.: 0051 1 2729370
E-mail.: severinperu@gmail.com

Philippines

COLOMBO MERCHANT PHILIPPINES, INC.
Mezzanine 1, South Center Tower
2206 Venture Street, Madrigal Business Park
Alabang, Muntinlupa City
Tel.: 809 34 41
E-Mail: severinconsumercare@colombophils.com.ph

Polska

Severin Polska Sp.z o.o.
E-Mail: reklamacje@severin.pl

Portugal

Imporaudio lda
Rua Dom Marcos da Cruz, 1281
4455-482 Perafita
Matosinhos
Tel.: +351 229 966 738 / 739 / 740
Fax: +351 229 966 741
E-mail: imporaudio@imporaudio.com

Singapore

Beste (S) Pte. Ltd.
Tagore Building
6 Tagore Drive, #03-04
Singapore 787623
Tel.: +65 6455 0005
Fax: +65 6455 4010
Web: www.beste.com.sg
E-Mail: info@beste.com.sg

Slovenia

SEVTIS d.o.o.
Smartinska 130
1000 Ljubljana
Tel.: +386 1 542 1927
Fax: +386 1 542 1926

Slovak Republic

BVZ Commerce s.r.o.
Parkerova 618
CZ 25067 Klecany
Tel.: +420 233 55 94 74
Fax: +420 233 55 81 59

South Africa

AL&CD Ashley (PTY) Ltd.
3rd Floor, Grove Exchange
Grove Avenue
Claremont
South Africa
7708
Tel: +27 21 674 0294
Fax: +27 21 674 0295
Web: <http://www.alcdashley.co.za>
Mail: service@alcdashley.co.za

Sverige

EI & Digital Service AB
Folkungagatan 144
11630 Stockholm
Tel.: +46 8 845180
www.eldigital.se
E-Mail: info@eldigital.se

Switzerland

SPC Electronics AG
Mövenstrasse 12
CH - 9015 St. Gallen
Tel.: +41 71 227 99 99
E-Mail: info@spcag.ch
www.spc.ch

Thailand

Verasu Ltd. part.
83/7 Wireless Rd., Lumpini,
Patumwan, Bangkok 10330
Tel.: +662 254 81 008
E-Mail: askverasu@verasu.com

Tunisie

GEI
54, rue du Mercure
Zone Industrielle 2013-BEN AROUS
TUNISIE

Ukrayina

Service for Modern Electronics LLC
Sim'i Khokhlovykh Str.8
4119 Kiev
Tel.: + 38 044 247 67 34
E-Mail: info1@photoservice.com.ua

United Kingdom

Homespares Centres Limited
Firwood Industrial Estate
Thicketford Road
Bolton, BL2 3TR
Tel.: 01204 558160
Fax: 01204 558169
E-Mail: office@homespares.co.uk
Web: www.homespares.co.uk

Vietnam

BRAND PARTNER
CTY TNHH DOI TAC NHAN HIEU
2/7 NGUYEN THANH Y
DA KAO WARD, DISTRICT 1
HO CHI MINH CITY, VIETNAM
Tel.: +84 862 899 6tun8
Fax: +84 862 899 649
E-Mail: info@brandpartner.vn

Stand: 01/2021

SEVERIN Elektrogeräte GmbH

Röhre 27

59846 Sundern

Tel.: +49 2933 982 - 0

Fax: +49 2933 982 - 333

information@severin.de

www.severin.com

Technische Änderungen vorbehalten./Model specifications are subject to change.
Doc-ID: Seve-56119-DE_26.04.2021