

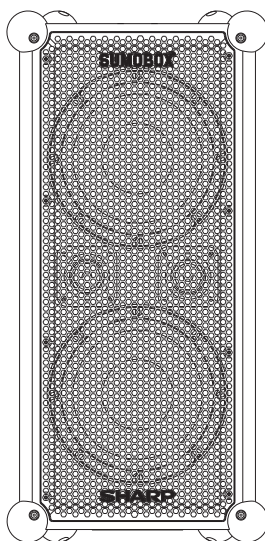

Questo manuale d'istruzione è fornito da trovaprezzi.it. Scopri tutte le offerte per [Sharp SumoBox CP-LS100](#) o cerca il tuo prodotto tra le [migliori offerte di Diffusori Audio](#)

SUMOBX

High Performance Portable Speaker



Quick start guide

CP-LS100



SHARP

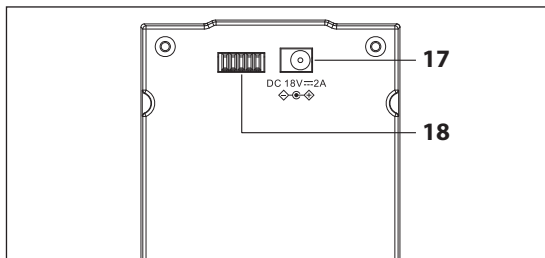
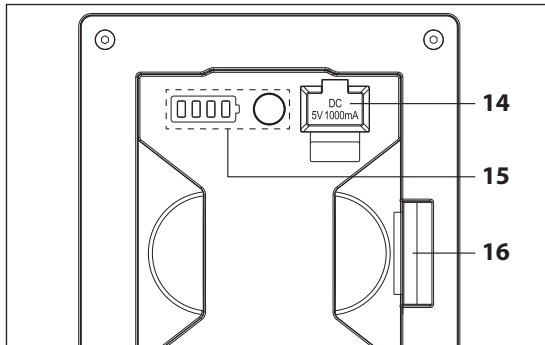
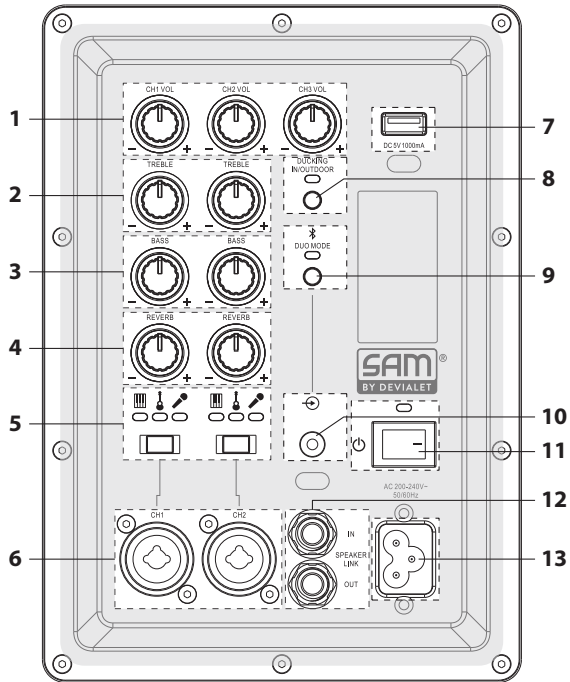

БЪЛГАРСКИ

Прочетете всички инструкции за безопасност преди да започнете да използвате продукта. За подробни указания можете да изтеглите ръководството на потребителя от sharpconsumer.eu или вж. ръководството за експлоатация.

Важни указания относно безопасността

Моля, спазвайте инструкциите за безопасност и вземете под внимание всички предупреждения. Запазете ръководството за бъдещи справки.



Този символ указва на потребителя да потърси в ръководството допълнителна информация, свързана с безопасността, начина на работа и поддръжката на уреда.



Този символ указва наличието на неизолотирано опасно напрежение в корпуса на продукта, което може да бъде достатъчно силно, за да представлява риск от токов удар.



Променлив ток (AC)

Номиналното напрежение, маркирано с този символ, е променливо захранващо напрежение.



Оборудване клас II.

Този символ показва, че продуктът разполага с двойна система на изолация и не е необходимо да бъде осигурено обезопасено електрическо свързване (заземяване).

Предпазни мерки

- Не хващайте захранващия кабел с мокри ръце. Изключвайте уреда напълно преди да извадите щепсела от контакта. Ако уредът не се използва за продължителен период от време изключете захранващия кабел от мрежата. Уверете се, че електрическият контакт, в който е включен уредът, е лесно достъпен. Не използвайте удължители.
- Пазете захранващия кабел от увреждане; не поставяйте тежки предмети върху него; не го разтягайте и прегъвайте. В случай че захранващият кабел бъде повреден, същият трябва да бъде заменен.
- При използване на продукта е необходимо да бъдат спазвани основни правила за безопасност, особено в присъствието на деца.
- Гнездата и отворите в корпуса са предназначени за вентилация и осигуряване на устойчива работа на продукта, предпазвайки го от прегряване.
- Не разполагайте този продукт в близост до източници на топлина, напр. радиатори, печки, фурни и т.н. Избягвайте излагане на пряка слънчева светлина.
- Не ограничавате риска от пожар или токов удар, се погрижете продуктът да не бъде излаган на дъжд или влага.
- Преди настъпване на буря трябва да изключите всички кабели и конектори от продукта.

Поддръжка

- Преди почистване изключвайте захранващия кабел от електрическата мрежа. При почистване на външната част на аудио системата използвайте мека и чиста кърпа.

Обслужване и ремонтни дейности

- Този продукт не съдържа части, които биха могли да бъдат обслужвани от потребителя. В случай на повреда се свържете с производителя или с упълномощен сервизен център.



- **Внимание:** За да намалите опасността от възникване на токов удар, не сваляйте задните кондензатори и говорители. Във вътрешността на устройството няма компоненти, които подлежат на обслужване от потребителя. При необходимост от обслужване, вж. гаранционната карта на адрес sharpconsumer.com/support.

Внимание: Предотвратяване на увреждане или загуба на слуха

- SumoBox CP-LS100 е в състояние да генерира високи нива на звуково налягане, които могат да доведат до трайна загуба на слуха или негово увреждане. Подхождайте с повишено внимание при продължително излагане на прекомерни нива на звуково налягане (>85dB).

Предупреждение: Специални указания за работа с литиево-йонния акумулаторен блок

Моля, спазвайте указанията. По този начин ще ограничите опасността от експлозия, токов удар, евентуално сериозно нараняване или смърт.

- За зареждане на акумулаторния блок използвайте единствено адаптер за захранване, одобрен от Sharp.
- *Напрежението в източника на захранване трябва да съвпада с посоченото върху етикета на зарядното устройство.*
- *Зарядното устройство и акумулаторният блок са предназначени да бъдат използвани заедно.*
- Не поставяйте акумулаторния блок в близост до огън или други източници на топлина.
- *При излагане на огън или температура, надвишаваща 60°C, акумулаторният блок може да избухне.*
- Не изпълнявайте зареждане при наличие на запалими течности или газове.
- Акумулаторният блок не трябва да бъде потапан във вода при никакви обстоятелства!
- Не подлагайте акумулаторния блок на изпускане или удари. Пазете го от увреждане.
- Не използвайте акумулаторен блок или зарядно устройство, които са били изпускани или са претърпели силен удар.
- Не се опитвайте да разглобявате, модифицирате или поправяте акумулаторния блок.
- При увреждане или неправилна употреба, батерията може да започне да изпуска дим или да протече.
- *Уверете се, че помещението е добре проветрено. В случай че изпитате някаква неблагоприятно въздействие, потърсете медицинска помощ незабавно.*
- Дръжте акумулаторния блок далеч от малки метални предмети, за да предотвратите свързване между клемите.

Извеждане на устройството и батериите от употреба

Този продукт не съдържа части, които биха могли да бъдат обслужвани от потребителя. Излезлите от употреба електронни продукти и батерии не трябва да бъдат смесвани с общите битови отпадъци. За подробности относно това къде тези продукти могат да бъдат предоставени за безопасно рециклиране, битовите потребители следва да се обърнат към търговеца, от когото са ги закупили, сервизен център, одобрен от Sharp, или към местните власти.

Изваждането на батериите може да бъде изпълнено единствено от сервизен представител, упълномощен от Sharp. Същите следва да бъдат предадени за рециклиране съгласно местните закони и разпоредби.

Не изхвърляйте батериите заедно с останалите битови отпадъци. Не ги хвърляйте в огъня, тъй като могат да избухнат.

Начини на свързване и управление

(Вж.  А на стр. 2).

- 1. Сила на звука:** Управление на силата на звука за гнездото, към което е свързан източник на сигнал.
- 2. Управление на високите честоти:** Регулиране на високите честоти на свързания инструмент или микрофон (отнася се само за CH1 и CH2).
- 3. Управление на ниските честоти:** Регулиране на ниските честоти на свързания инструмент или микрофон (отнася се само за CH1 и CH2).
- 4. Управление на ефект реверберация:** Регулиране на степента на прилагане на ефект реверберация на свързания инструмент или микрофон (отнася се само за CH1 и CH2).
- 5. Тип входен сигнал:** Избор на типа входен сигнал за CH1 и CH2 с помощта на превключвателя. Светлинният индикатор показва типа избрано устройство.
- 6. Комбиниран вход за XLR/TRS:** Свързване на музикални инструменти, китари (TRS) и микрофони (XLR)
- 7. USB порт за зареждане (DC 5V 1000mA):** Възможност за зареждане на мобилни устройства.
- 8. Управление на функцията за затихване:** Включване/Изключване на функцията за затихване.
Ако функцията е активирана, аудио сигналът от CH3 ще бъде потиснат от този от CH1 и CH2. Освен това, превключвателят може да се използва за управление на режим В помещение/На открито.

Син цвят (без премигване)	Функцията за затихване е включена
Син цвят (бързо четирикратно премигване)	Режим В помещение
Син цвят (бавно двукратно премигване)	Режим На открито

- 9. Режим Bluetooth/Duo:** Включване/Изключване на режим Bluetooth и Duo. За повече информация вж. раздел "Режим Bluetooth и Duo".

Син цвят (премигване)	SumoBox е в готовност за сдвояване с друго устройство с Bluetooth.
Син цвят (без премигване)	SumoBox е свързан с друго устройство с Bluetooth.
Жълт цвят (премигване)	SumoBox търси друго устройство SumoBox, за да се сдвои с него.
Жълт цвят (без премигване)	SumoBox е сдвоен с друг SumoBox и е в ролята на подчинено устройство.
	След като бъдат свързани, светлинният индикатор за Bluetooth на главното устройство ще започне да премигва, докато не бъде свързано устройство с Bluetooth.

- 10. 3,5 mm входен жак AUX IN:** Свързване на външно аудио устройство посредством 3,5 mm кабел. При свързване на

външно устройство посредством гнездо AUX, активните връзки с Bluetooth ще бъдат превключени автоматично.

11. Превключвател на захранването: Включване/Изключване на SumoBox.

Син цвят (без премигване)	Включване
Червен цвят (без премигване)	В режим на готовност
Червен цвят (премигване)	Нисък заряд на батерията (единствено ако устройството се захранва с батерия)

12. Свързване/Прекратяване на връзката с външно аудио устройство: Свързване на допълнителни устройства SumoBox.

13. Захранване: Свързване към електрическата мрежа посредством предоставения захранващ кабел.

AC 200-240V ~50/60Hz

Забележка: Необходимо е да използвате захранващ кабел, подходящ за региона, в който се намирате.

14. USB порт за зареждане (5V 1000mA): Възможност за зареждане на мобилни устройства.

15. Светлинен индикатор за състояние на батерията: Натиснете бутона за преглед на състоянието на заряда.

16. Скоба на батерията: Фиксира акумулаторния блок. Избутайте скобата надясно, за да освободите акумулаторния блок.

17. Входно гнездо DC 18V: Позволява зареждане на батерията, когато не е поставена в SumoBox.

Забележка: Външното зарядно устройство се продава отделно от CP-LSPB1.

18. Свързване към SumoBox

Включване на SumoBox

Употреба на SumoBox с музикални инструменти:

- Свържете музикалните инструменти/микрофони към канали по желание.
- Включете инструментите и се уверете, че не предават сигнал.
- Активирайте SumoBox с помощта на превключвателя за захранване.

Индикаторът за захранване ще започне да свети в син цвят без премигване, което означава, че говорителят е активиран.



Употреба на SumoBox само с Bluetooth

За употреба с Bluetooth, включете SumoBox, за да стартирате процеса на свързване.

ЗАБЕЛЕЖКА:

Когато изключвате SumoBox, изпълнете посочените действия в обратен ред.

Видове свързване

Благодарение на трите канала и широкия набор от възможности за входен сигнал, можете да свържете различни видове музикални инструменти, микрофони и други устройства.

Върху входни гнезда CH1 и CH2 има разположен селектор за типа входен сигнал. Той служи за регулиране на баланса на сигнала от свързаните устройства.

- Свържете клавирни инструменти, китари или микрофони към гнезда CH1 и CH2. Изберете правилния тип устройство от превключвателя. Използвайте кабели тип жак-жак за клавирни инструменти и китари и тип канон-канон за микрофони. (Вж. В на стр. 2 в ръководството на потребителя).
- Bluetooth за CH3. За повече информация относно свързване на устройство с Bluetooth вж. раздел "Режим Bluetooth и Duo". (Вж. С на стр. 2 в ръководството на потребителя).
- Допълнителен аудио вход Aux (3,5 mm) за CH3. Свързване на аналогови източници на сигнала посредством входно гнездо 3,5 mm. Моля, имайте предвид, че присъствието на свързано устройство посредством входно гнездо AUX за CH3 автоматично потиска сигнала от Bluetooth. (Вж. D на стр. 3 в ръководството на потребителя).
- Също така, можете да свържете смесителен пулт към гнезда CH1 или CH2, с цел да увеличите броя на музикалните инструменти, които могат да бъдат озвучени в SumoBox. Ако желаете да свържете смесителен пулт, използвайте настройка "клавирен инструмент" от селектора за типа входен сигнал. (Вж. Е на стр. 3 в ръководството на потребителя).

Допълнителни аксесоари:

- Акумулаторен блок и зарядно устройство (CP-LSPB1)
Продават се отделно.

Първоначална настройка

Препоръчително е преди първоначална употреба акумулаторният блок да бъде зареден в продължение на най-малко **четири** часа (или до пълно зареждане).

Всеки път, когато в SumoBox има поставена батерия и устройството е включено към електрическата мрежа, ще се изпълнява зареждане.

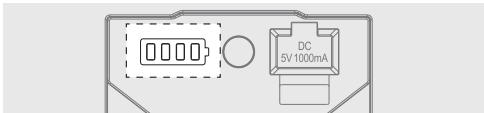

	10% – 25%
	26% – 50%
	51% – 75%
	76% – 100%

Функция за затихване

Функцията за затихване на сигнала служи за намаляване на силата на сигнала от CH3, след като устройството отчете наличие на входен сигнал от CH1 или CH2.

За да я активирате, натиснете еднократно бутон **Управление на функцията за затихване**. Индикаторът ще светне в син цвят без премигване. Натиснете повторно за изключване на тази опция.

Режим В помещение/На открито

Можете да използвате два звукови режима – В помещение и На открито. За превключване между двата режима натиснете двукратно без задържане бутон **Управление на функцията за затихване** (2 пъти в разстояние на 1 секунда).

Активният режим на SumoBox ще укава от сигнала на светлинния индикатор при неговата промяна:

Звуков режим	Светлинен индикатор на функцията за затихване
В помещение (по подразбиране)	Син цвят – бързо четирикратно премигване
На открито	Син цвят – бавно двукратно премигване

Звуков режим В помещение е с оптимизирано качество на звука за възпроизвеждане на звук.

Звуков режим На открито е подходящ за използване навън. В този режим високите и средните честоти са с увеличена сила. Това позволява тези честоти да се чуват по-добре във външна среда.

Режим Bluetooth и Duo

Можете да свържете устройство с Bluetooth към SumoBox. Освен това, SumoBox може да бъде свързан към друго устройство SumoBox с помощта на режим Duo – Истински безжичен стерео звук (TWS).

Duo Mode представлява мощен механизъм, позволяващ възпроизвеждане на сигнал от аудио източник с Bluetooth през 2 SumoBox устройства, едното от които се използва като ляв стерео канал, а второто като десен. Този ефект предлага по-мощно и поглещащо звуково усещане.

Свързване чрез Bluetooth

- След като SumoBox е включен, активирайте устройството с Bluetooth и изберете режим търсене. В списъка на устройства с Bluetooth ще намерите "SUMOBOX CP-LS100".
- Изберете "SUMOBOX CP-LS100". След като бъде изпълнено успешно свързване, от SumoBox ще прозвучи аудио сигнал.
- За преустановяване на свързването, натиснете еднократно бутон **Режим Bluetooth/Duo**. Също така, можете да прекъснете връзката със SumoBox от устройството с Bluetooth.
- За повторно свързване със същото устройство, натиснете бутон **Режим Bluetooth/Duo** на SumoBox или установете връзка от устройството с Bluetooth.

ЗАБЕЛЕЖКА:

Аудио системата ще се опита да се свърже автоматично към последното използвано устройство за аудио възпроизвеждане чрез Bluetooth. В случай че това не е възможно, устройството ще влезе в режим съвояване, а светлинният индикатор за Bluetooth ще започне да премигва.

Режим Duo: Истински безжичен стерео звук (TWS)





- Включете двете устройства SumoBox.
- Натиснете двукратно бутон **Режим Bluetooth/Duo** на първото устройство.
- Светлинният индикатор ще започне да премигва в жълт цвят, което показва, че SumoBox е в режим на съвояване.
- Изчакайте, докато свързването между двете устройства бъде установено.

- Когато това стане, двете устройства SumoBox ще издадат аудио сигнал за потвърждение. Индикаторът на ДЕСНИЯ (подчинения) SumoBox ще светне без премигване в жълт цвят, а този на ЛЕВИЯ (главния) SumoBox ще започне да премигва в син цвят.
- При регулиране на силата на звука за СНЗ на първия SumoBox можете да промените общото ниво за СНЗ на двете аудио системи.
- За прекратяване на свързването в режим Duo натиснете двукратно бутон **Режим Bluetooth/Duo** върху някое от двете устройства SumoBox.

Свързване с външно аудио устройство

SumoBox може да бъде свързан с други устройства SumoBox посредством опцията за свързване с външно аудио устройство. Това е оптималният начин за споделяне на входен аудио сигнал от СН1 и СН2 с други устройства SumoBox.

Можете да направите това по няколко начина:

- Еднопосочно свързване:**
Свържете гнездо OUT (изходен сигнал) на едното устройство с гнездо IN (входен сигнал) на другото.
Когато бъдат свързани в тази конфигурация, устройството, предаващо изходен сигнал (OUT) няма да възпроизвежда никакво аудио съдържание от това, приемащо входен сигнал (IN).
(Вж.  **F** на стр. 3 в ръководството на потребителя).
- Двупосочно свързване:**
Свържете гнездо OUT на едното устройство с гнездо IN на другото, след което изпълнете свързване и в обратен ред (гнездо IN на първото устройство към гнездо OUT на второто).
Когато бъдат свързани в тази конфигурация, аудио сигналът от всяко от устройствата ще бъде предаван към другото.
(Вж.  **G** на стр. 3 в ръководството на потребителя).
- Последователно свързване:**
Свържете гнездо OUT на първото устройство с гнездо IN на второто. След това свържете гнездо OUT на второто устройство с гнездо IN на третото.
Когато бъдат свързани в тази конфигурация, аудио сигналът от първото устройство ще се предава към всички останали свързани устройства. По този начин могат да бъдат свързани неограничен брой устройства SumoBox.
(Вж.  **H** на стр. 4 в ръководството на потребителя).
- Двупосочно свързване (за малка група):**
При двупосочно свързване ще имате на разположение 6 бр. гнезда за входен сигнал, който ще бъде възпроизведен и от двете аудио системи. Това би било чудесен избор за малка група музиканти.
(Вж.  **I** на стр. 4 в ръководството на потребителя).

Мобилен приложение Sharp Life

Можете да изтеглите приложение Sharp Life на мобилното си устройство.

То Ви дава възможност за пълно управление на SumoBox, като освен това предлага и някои допълнителни функции.

За свързване на мобилното приложение към SumoBox, изпълнете следното:

- Първоначална настройка**
В случай че изпълнявате свързване към мобилното приложение за пръв път, но преди това аудио системата е възпроизвеждала музика от друго устройство, посредством Bluetooth свързване,

ще бъде необходимо да прекратите свързването с въпросното устройство.

За преустановяване на Bluetooth свързване, натиснете еднократно бутон **Режим Bluetooth/Duo**.

- Отворете приложение Sharp Life на мобилното си устройство. Щракнете върху "Добавяне на устройство". Устройството ще изпълни автоматично сканиране, за да намери SumoBox.
- След като SumoBox бъде открит, докоснете символ "+", за да стартирате процеса на сдвояване.

След като сдвояването бъде изпълнено успешно, докоснете иконата на устройството. Потребителският интерфейс на SumoBox ще се зареди.

Използвайте QR кода за автоматично посещение на страницата за изтегляне или отидете на адрес: <https://www.sharpconsumer.com/sharp-life-app>



SHARP Life
app support



ЗАБЕЛЕЖКА:

Можете да свързвате само по едно SumoBox устройство към акаунта си в Sharp Life.

Ако желаете да изпълните свързване към нов акаунт на Sharp Life, можете да възстановите фабричните настройки на устройството.

Възстановяване на фабричните настройки

Натиснете и задръжте бутон **Функция за затихване** в продължение на над 10 секунди, за да възстановите фабричните настройки на устройството. Ако процесът бъде изпълнен успешно, ще прозвучи аудио сигнал, а светлините на задния панел ще премигнат еднократно.

Режим на готовност

SumoBox може да бъде поставен в режим на готовност с натискане и задръжане (над 3 секунди) на бутон **Режим Bluetooth/Duo**.

За бързо включване на устройството натиснете еднократно бутон **Режим Bluetooth/Duo**.

ЗАБЕЛЕЖКА:

SumoBox ще премине в режим на готовност автоматично при липса на входен сигнал в продължение на 15 минути.

Докато устройството се намира в режим на управление от мобилното приложение, функцията за преминаване в режим на готовност не е активна.

Протектори за ъгли и решетка

SumoBox се предоставя с 8 бр. протектори за ъгли и 16 бр. винта. Прикрепете протекторите към всеки от ъглите с помощта на шестоъгълния инструмент, включен в комплекта. Протекторите са 4 вида, като всеки от тях е с означение от вътрешната страна.

Тип ъгъл	Разположение на SumoBox
FTR/FBR	Преден горен ляв или преден долен десен
FTR/FBL	Преден горен десен или преден долен ляв
RBL/RTR	Заден долен ляв или заден горен десен
RTL/RBR	Заден горен ляв или заден долен десен

За да прикрепите всеки от протекторите, е необходимо преди това да отстраните предварително поставените крачета от SumoBox.

Всеки от протекторите се прикрепва към SumoBox посредством 2 бр. винтове, както е показано:

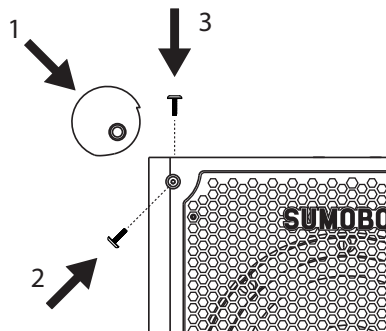

Стъпка 1 – отстранете винтовете.

Стъпка 2 – поставете протектора върху ъгъла на SumoBox и проверете дали е прилепнал плътно.

Стъпка 3 – използвайте шестоъгълния инструмент, включен в комплекта, за да фиксирате протектора с двата винта. Преди да направите това, проверете дали отворите на протектора съвпадат с тези на SumoBox.

ЗАБЕЛЕЖКА:

Отворите за ъгливи протектори са разположени единствено върху предната, задната, горната и долната страни на SumoBox. От лявата и дясната му страни няма отвори.

Освен описаното по-горе, с помощта на предоставения шестоъгълен инструмент можете да отстраните решетката и дръжките. Резервни и специално персонализирани решетки

могат да бъдат закупени отделно. Не използвайте SumoBox без надлежно прикрепени решетка и дръжки.

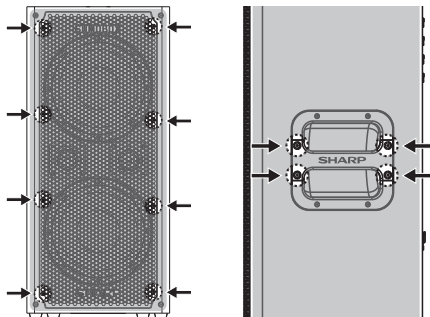

SAM от Devialet®



SumoBox използва патентования алгоритъм SAM® (активно съгласуване на говорителите) на Devialet, осигуряващ подобрена пропорционалност и ефективност на възпроизвеждане на ниските честоти. Това, което крайният потребител получава, е по-богато, детайлно и мощно възпроизвеждане в нискочестотния спектър с ограничено изкривяване на звука. Висококачествените драйвери на говорителите са пригодени за оптимално представяне. Благодарение на наследството, което SHARP имат в областта на аудио системите и Devialet, предоставящи ноу-хау относно управлението на ниските честоти (чрез SAM®), ще получите аудио преживяване от най-висок клас!

Технически спецификации

Можете да намерите таблицата с пълните технически характеристики в основното ръководство за експлоатация.

ČESKY

Před použitím produktu si přečtěte všechny bezpečnostní pokyny. Úplné pokyny naleznete v uživatelské příručce, která je k dispozici ke stažení na webových stránkách sharpconsumer.eu, nebo v Návodu k použití.

Důležité bezpečnostní pokyny

Dodržujte všechny bezpečnostní pokyny a dbejte všech varování. Tento návod si uschovejte pro budoucí použití.



Tento symbol upozorňuje uživatele, že další informace týkající se bezpečnosti, provozu a údržby naleznete v uživatelské příručce.



Tento symbol upozorňuje na přítomnost neizolovaného „nebezpečného napětí“ v produktu, které může mít takovou sílu, která představuje pro člověka riziko zásahu elektrickým proudem.



Vztahuje se na střídavý proud (AC).

Tento symbol označuje, že jmenovité napětí označené tímto symbolem je střídavé napětí.



Vztahuje se na zařízení třídy II.

Tento symbol označuje, že tento výrobek má dvojitý izolační systém a nevyžaduje bezpečnostní připojení k elektrické zemi (uzemnění).

Opatření

- S napájecím kabelem nemanipulujte mokřima rukama. Před odpojením ze zásuvky jednotku zcela vypněte. Pokud spotřebič nebudete používat delší dobu, napájecí kabel odpojte. Ujistěte se, že zásuvka napájení je vždy snadno přístupná. Nezapojujte prodlužovací kabely.
- Nepoškodte napájecí kabel, nepokládejte na něj těžké předměty, nenatahujte ho a neohýbejte ho. Pokud je napájecí kabel poškozený, musí se vyměnit.
- Při použití tohoto produktu vždy dodržujte základní bezpečnostní opatření, zejména v přítomnosti dětí.
- Zdiřky a otvory v plášti jsou určeny pro ventilaci a spolehlivý provoz produktu a jeho ochranu před přehřátím.
- Neinstalujte do blízkosti zdrojů tepla, např. radiátorů nebo jiných spotřebičů, které vytváří teplo. Předcházejte vystavení produktu přímému slunečnímu záření.
- Abyste předešli riziku zásahu elektrickým proudem, nevystavujte tento produkt dešti, vodě nebo vlhkosti.
- Před bouřkou musíte odpojit všechny kabely a konektory produktu.

Údržba

- Před čištěním produktu odpojte napájecí kabel od zdroje napájení. K vyčištění vnější části spotřebiče použijte měkký a čistý hadřík.

Servis a opravy

- Tento produkt neobsahuje žádné části, jejichž servis by mohl provést uživatel. V případě závady kontaktujte výrobce nebo autorizovaný servis.



- **Upozornění:** Abyste snížili riziko zásahu elektrickým proudem neodstraňujte zadní panel a reproduktory. Uvnitř se nenachází žádné

součásti, jejichž servis může provádět uživatel. Podrobnosti o servisu naleznete na záručním listu na sharpconsumer.com/support.

Upozornění: Prevence poškození a ztráty sluchu

- Produkt SumoBox CP-LS100 dokáže generovat nadměrnou hladinu akustického tlaku, která dokáže způsobit trvalé poškození nebo ztrátu sluchu. Dbejte, abyste se vyvarovali příliš dlouhému vystavení nadměrné hladině akustického tlaku (>85dB).

Varování: Speciální pokyny pro manipulaci s lithiem-iontovým bateriovým článkem

Pečlivě dodržujte pokyny. Snížíte tím riziko výbuchu, zásahu elektrickým proudem a možného závažného zranění či smrti.

- Pro nabíjení bateriového článku používejte pouze schválený napájecí adaptér Sharp.
Použijte zdroj napájení s takovým napětím, jaké je uvedeno na štítku na nabíječce.
Nabíječka a bateriový článek jsou speciálně navrženy tak, aby fungovaly společně.
- Neumisťujte bateriový článek poblíž ohně nebo horka.
Pokud bateriový článek vystavíte ohni nebo teplotě nad 60 °C, může vybuchnout.
- Nenabíjejte v přítomnosti hořlavých tekutin nebo plynů.
- Dbejte, aby nikdy nedošlo k ponoření bateriového článku do vody.
- Zabraňte tomu, aby článek upadl, poškodil se nebo byl rozmáčkán.
- Nepoužívejte bateriový článek ani nabíječku v případě, že upadly nebo byly vystaveny ostrému úderu.
- Bateriový článek neotvírejte, neupravujte a nepokoušejte se ho opravit.
- Pokud dojde k poškození baterie nebo jejímu nesprávnému použití, mohou z ní vycházet výpary nebo unikat tekutiny.
Postarejte se o dobré odvětrávání místnosti a v případě nepříznivých účinků vyhledejte lékařskou pomoc.
- Uchovávejte baterii mimo dosah ostrých kovových předmětů, aby nedošlo ke zkratku vývodů baterie.

Likvidace zařízení a baterií

Tento produkt neobsahuje žádné části, jejichž servis by mohl provést uživatel. Elektronické produkty a baterie by se neměly odkládat společně s obecným odpadem z domácnosti. Uživatelé používající produkt v domácnosti by měli kontaktovat buď autorizované servisní centrum Sharp, nebo místní samosprávu, kde jim sdělí podrobnosti, kde a jak tyto položky odevzdat k ekologicky bezpečné likvidaci. Baterie by měl vyjmout pracovník autorizovaného servisního centra Sharp a zlikvidovat je v souladu s místními nařízeními. Baterie nevyhazujte do domácího odpadu ani do ohně, neboť mohou explodovat.

Napojení a ovládací prvky

(Viz  A na str. 2).

- Ovládání hlasitosti:** Nastavte hlasitost napojeného vstupu.
- Ovládání výšek:** Nastavte vysoké tóny napojeného nástroje nebo mikrofonu (pouze CH1 a CH2).
- Ovládání basů:** Nastavte nízké tóny napojeného nástroje nebo mikrofonu (pouze CH1 a CH2).
- Ovládání efektu ozvěny:** Nastavte, jaká míra ozvěny bude působit na napojený nástroj nebo mikrofon (pouze CH1 a CH2).
- Typ vstupu:** Pomocí přepínače zvolte typ vstupu pro CH1 a CH2. LED kontrolka indikuje zvolený typ vstupu.
- XLR/TRS Combi:** Napojte nástroje, kytary (TRS) a mikrofony (XLR)
- USB výstup (DC 5 V 1000 mA):** Umožňuje nabíjení mobilního zařízení.
- Ovládání efektu ducking:** Zapíná/vypíná funkci ducking. Když je funkce zapnutá, bude zvuk CH3 potlačen zvukem CH1 a CH2. Ovládá také režim interiér/exteriér.

Modrá (svítí nepřetržitě)	Funkce ducking je zapnutá
Modrá (blikne rychle 4x)	Režim interiéru
Modrá (blikne pomalu 2x)	Režim exteriéru

- Bluetooth / Duální režim:** Zapne/vypne funkce Bluetooth a duální režim. Více informací naleznete v části „Bluetooth a duální režim“.

Modrá (bliká)	SumoBox je připraven ke spárování s jiným zařízením pomocí Bluetooth.
Modrá (svítí nepřetržitě)	SumoBox je napojen na jiné zařízení pomocí Bluetooth.
Žlutá (bliká)	SumoBox vyhledává jiný SumoBox ke spárování.
Žlutá (svítí nepřetržitě)	SumoBox je spárován s dalším reproduktorem SumoBox a je sekundární jednotkou. Během připojení bude LED kontrolka Bluetooth na primární jednotce blikat, dokud bude zařízení Bluetooth připojené.

- 3,5mm vstup AUX** Připojte audio zařízení pomocí 3,5mm kabelu. Když je zařízení AUX poprvé připojeno, automaticky se přepojí z jakéhokoliv aktivního připojení Bluetooth.

- Spínací tlačítko:** Zapne/vypne SumoBox.

Modrá (svítí nepřetržitě)	Zapnutí
Červená (svítí nepřetržitě)	Pohotovostní režim
Červená (bliká)	Slabá baterie (pouze při napájení pomocí baterie)

- Spojení s reproduktorem Vstup/Výstup:** Připojte další reproduktory SumoBox.
- Zapojení do zdroje napájení:** Zapojení do zdroje napájení prostřednictvím dodaného napájecího kabelu.
AC 200–240V ~50/60Hz
Poznámka: Dbejte, abyste používali správný napájecí kabel, který odpovídá vašemu regionu.

- Port pro USB nabíjení (5V 1000mA):** Umožňuje nabíjení mobilního zařízení.
- LED kontrolka stavu baterie:** Stisknutím tlačítka si zobrazíte stav baterie.
- Svorka baterie:** Udržuje bateriový článek na místě. Když svorku zatlačíte doprava, bude možné bateriový článek vyjmout.
- Vstup DC 18V** Umožňuje nabíjení baterie, když není vložena do reproduktoru SumoBox.
Poznámka: Externí nabíječka se prodává samostatně s CP-LSBP1.
- Napojení na SumoBox**





Volitelné příslušenství:

- Bateriový článek a nabíječka (CP-LSPB1)
Prodává se samostatně.

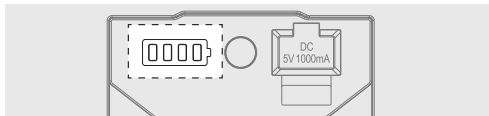
Prvotní nastavení

Před prvním použitím doporučujeme nabíjet bateriový článek minimálně **čtyři** hodiny (nebo do plného nabití). Kdykoli je baterie vložena do reproduktoru SumoBox a ten je napojen na zdroj napájení, bude se baterie dobíjet.



	10%–25%
	26%–50%
	51%–75%
	76%–100%

Zapnutí reproduktoru SumoBox

Pokud používáte SumoBox s nástroji:

- Napojte nástroje/mikrofony na požadované kanály.
- Zapněte všechny napájené nástroje a přesvědčte se, že nevysílají žádný signál.
- Zapněte SumoBox pomocí spínacího tlačítka. LED kontrolka napájení se rozsvítí modře, což značí, že je reproduktor zapnutý.



Pokud používáte SumoBox pouze s Bluetooth

Pokud používáte pouze připojení Bluetooth, zapnutím reproduktoru SumoBox spustíte připojování.

POZNÁMKA:

Při vypínání reproduktoru SumoBox proveďte tyto kroky v opačném pořadí.

Typy připojení

Díky třem kanálům a různým typům vstupů můžete na reproduktor napojit širokou škálu nástrojů, mikrofonů a dalších zařízení. Nad vstupy CH1 a CH2 je přepínač pro typy vstupů. Ten nastavuje rovnováhu připojení.

1. Připojte klávesy, kytary nebo mikrofony do CH1 a CH2. Vyberte na přepínači správný typ zařízení. Pro klávesy a kytary použijte kabely nástrojů a pro mikrofony použijte kabely XLR.

(Viz  **B** na straně 2 v Návodu k použití).

2. Bluetooth na CH3. Podrobnosti o tom, jak k reproduktoru připojit zařízení s možností Bluetooth, naleznete v části „Bluetooth a duální režim“.

(Viz  **C** na straně 2 v Návodu k použití).

3. Vstup Aux (3,5mm) na CH3. Napojte zařízení s analogovým zdrojem pomocí 3,5mm vstupu. Upozorňujeme, že v přítomnosti zařízení napojeného na CH3 pomocí AUX je Bluetooth deaktivováno.

(Viz  **D** na straně 3 v Návodu k použití).

4. Pro zvýšení zařízení napojených na SumoBox můžete na CH1 nebo CH2 napojit mixážní zařízení. Pokud připojíte mixážní zařízení, použijte na přepínači typu vstupu „klávesové“ nastavení.

(Viz  **E** na straně 3 v Návodu k použití).

Režim ducking

Funkce ducking sníží (potlačí) výstup CH3 v případě, kdy zaznamená vstup z CH1 nebo CH2.

Funkci zapnete jedním stisknutím tlačítka **Ovládání efektu ducking**. LED kontrolka bude nepřetržitě svítit modře. Opětovným stisknutím je vypnete.

Režim interiéru/exteriéru

Jsou možné dva režimy zvuku: interiér a exteriér. Pro přepnutí mezi režimy dvakrát klepněte na tlačítko **Ovládání efektu ducking** (2x během 1 sekundy).

To, v jakém režimu je reproduktor SumoBox, můžete zjistit podle LED kontrolky při změně režimu:

Režim zvuku	LED kontrolka funkce ducking
Interiér (standardní nastavení)	Modrá – blikne rychle 4 ×
Interiér	Modrá – blikne pomalu 2 ×

Režim interiéru je vhodný pro situace, kdy reproduktor SumoBox používáte v interiéru a je optimalizovaný na kvalitu zvuku.

Režim exteriéru je vhodný pro situace, kdy reproduktor SumoBox používáte v exteriéru.

V režimu exteriéru jsou posíleny vysoké a střední frekvence. To umožňuje, aby byly tyto frekvence lépe slyšet ve venkovním prostředí.

Bluetooth a duální režim

Na reproduktor SumoBox můžete napojit zařízení s funkcí Bluetooth. SumoBox můžete také prostřednictvím duálního režimu – TWS (True Wireless Stereo – skutečné bezdrátové stereo) napojit na jiný SumoBox. Duální režim je výkonná funkce, která umožňuje, aby byl audio zdroj Bluetooth poslán do dvou reproduktorů SumoBox, kdy jeden funguje jako levý stereo kanál a druhý jako pravý stereo kanál. Výsledný efekt nabízí výkonnější zvuk připomínající stereo produkci na jevišti.

Napojení prostřednictvím Bluetooth

1. Když je reproduktor SumoBox zapnutý, aktivujte své zařízení Bluetooth a vyberte režim vyhledávání. Ve vašem seznamu zařízení Bluetooth se objeví „SUMOBOX CP-LS100“.
2. Vyberte „SUMOBOX CP-LS100“. Po úspěšném připojení se z reproduktoru SumoBox ozve zvukový signál.
3. Pro odpojení stiskněte jednou tlačítko **Bluetooth / Duální režim**. Druhou možností odpojení je odpojit reproduktor SumoBox na vašem zařízení s funkcí Bluetooth.
4. Pro opětovné připojení stejného zařízení stiskněte na reproduktoru SumoBox jednou tlačítko **Bluetooth / Duální režim** nebo reproduktor připojte přes své zařízení s funkcí Bluetooth.

POZNÁMKA:

Reproduktor se automaticky pokusí připojit na poslední výstupní audio zařízení připojené prostřednictvím Bluetooth. Pokud to nebude možné, vstoupí reproduktor do párovacího režimu a bude blikat LED kontrolka Bluetooth.



Duální režim: TWS (True Wireless Stereo – skutečné bezdrátové stereo)

1. Zapněte oba reproduktory SumoBox.
2. Na prvním reproduktoru SumoBox dvakrát stiskněte tlačítko **Bluetooth / Duální režim**.
3. LED kontrolka bude blikat žlutě a reproduktor SumoBox vás upozorní, že je v režimu párování.
4. Počkejte na vytvoření spojení mezi oběma reproduktory SumoBox.
5. Až dojde k propojení, oba reproduktory SumoBox ho potvrdí zvukovým signálem. LED kontrolka na PRAVÉM (sekundárním) reproduktoru SumoBox bude svítit nepřerušovaně žlutě a LED kontrolka na LEVÉM (primárním) reproduktoru SumoBox bude blikat modře.
6. Nastavte hlasitost CH3 na prvním reproduktoru SumoBox – nastavíte tím hlasitost na obou reproduktorech.
7. Abyste duální režim odpojili, stiskněte dvakrát tlačítko **Bluetooth / Duální režim** na kterémkoli reproduktoru SumoBox.

Spojení reproduktorů

Reproduktor SumoBox můžete propojit s dalšími reproduktory SumoBox prostřednictvím spojení reproduktorů. Jedná se o optimální způsob sdílení zvuku vstupujícího přes CH1 a CH2 s dalším reproduktorem SumoBox.

Můžete to udělat více způsoby:

1. Jednocestné spojení:
Propojte zdířku VÝSTUP na jednom reproduktoru se zdířkou VSTUP na dalším reproduktoru.
Při této konfiguraci nebude jednotka VÝSTUPU přehrávat audio z připojené VSTUPNÍ jednotky.
(Viz  **F** na straně 3 v Návodu k použití).
2. Dvoucestné spojení
Propojte zdířku VÝSTUP na jednom reproduktoru se zdířkou VSTUP na dalším reproduktoru a obráceně.
Při této konfiguraci se bude audio z jedné jednotky vysílat do druhé a obráceně.
(Viz  **G** na straně 3 v Návodu k použití).
3. Řetězové propojení:
Propojte zdířku VÝSTUP na jednom reproduktoru se zdířkou VSTUP na dalším reproduktoru a pak zdířku VÝSTUP tohoto reproduktoru propojte se zdířkou VSTUP třetího reproduktoru.

Při této konfiguraci bude audio prvního reproduktoru posíláno řetězcem dále. Můžete přidat tolik reproduktorů SumoBox, kolik chcete.

(Viz  H na straně 4 v Návodu k použití).

4. Dvoucestné spojení (malá kapela):

Při dvoucestném spojení máte 6 výstupů a audio z každé jednotky je posíláno do druhé jednotky. To je ideální například pro malou kapelu. (Viz  I na straně 4 v Návodu k použití).

Aplikace Sharp Life

Aplikaci Sharp Life si můžete stáhnout do svého chytrého zařízení. Aplikace umožňuje kompletní ovládání reproduktoru SumoBox a nabízí ještě další funkce.

Spárování aplikace s reproduktorem SumoBox proveďte následovně:

1. Prvotní nastavení

Pokud propojujete aplikaci poprvé, ale už jste měli reproduktor napojený pomocí Bluetooth na zařízení pro přehrávání zvuku, musíte zařízení s funkcí Bluetooth odpojit.

Pro přerušení spojení pomocí Bluetooth stiskněte jednu tlačítko **Bluetooth / Duální režim**.

2. Na svém chytrém zařízení otevřete aplikaci Sharp Life. Klikněte na „Přidat zařízení“. Vaše zařízení začne automaticky vyhledávat reproduktor SumoBox.

3. Až ho najde, klepněte na symbol „+“, čímž spustíte proces párování.

Až se párování dokončí, klepněte na ikonu zařízení. Načte se rozhraní reproduktoru SumoBox.

Pro stažení aplikace použijte tento QR kód, který vás automaticky přesměruje na stránku, kde lze aplikaci stáhnout. Nebo navštivte stránku: <https://www.sharpconsumer.com/sharp-life-app>



SHARP Life
app support



POZNÁMKA:

V daném okamžiku může být k účtu Sharp Life připojen pouze jeden reproduktor SumoBox.

Tovární nastavení vyčistí paměť a umožní připojení nového účtu Sharp Life.

Tovární nastavení

Dlouze (na >10 sekund) stiskněte **tlačítko pro funkci ducking** – tím jednotku resetujete do továrního nastavení. Zvukové znamení potvrdí reset a podsvícení panelu jednou blikne.

Pohotovostní režim

Reproduktor SumoBox můžete přepnout do pohotovostního režimu dlouhým stisknutím (>3 sekundy) tlačítka **Bluetooth / Duální režim**.

Pro rychlé zapnutí stiskněte jednou tlačítko **Bluetooth / Duální režim**.

POZNÁMKA:

Reproduktor SumoBox automaticky přejde do pohotovostního režimu v případě, že po dobu více než 15 minut nezaznamená žádný vstupní signál. V režimu aplikace je pohotovostní režim deaktivován.

Ochrany rohů a mřížka

Reproduktor SumoBox se dodává s 8 kusy prvků na ochranu rohů a se 16 šroubky. Pro jejich namontování na každý roh použijte přiložený šestihybný klíč.

Na zařízení jsou 4 typy rohů a každý z nich má na vnitřním povrchu označení ve formě písmen:

Typ rohu	Umístění na reproduktoru SumoBox
FTL/FBR	Levý přední horní nebo pravý přední dolní
FTR/FBL	Pravý přední horní nebo levý přední dolní
RBL/RTR	Levý zadní dolní nebo pravý zadní horní
RTL/RBR	Levý zadní horní nebo pravý zadní dolní

Abyste mohli přimontovat prvky pro ochranu rohů, musíte odmontovat již upevněné nožičky reproduktoru SumoBox.

Na každý prvek pro ochranu rohů jsou třeba 2 šroubky, kterými je přimontujete na reproduktor SumoBox následujícím způsobem:

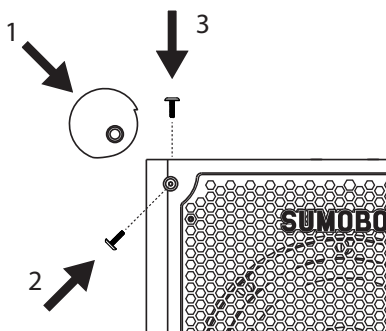

Krok 1 – odmontujte šroubky.

Krok 2 – Umístěte na roh reproduktoru SumoBox prvek na ochranu rohů a zkontrolujte, že správně sedí.

Krok 3 – Pomocí přiloženého šestihybného šroubováku přišroubujte prvek na ochranu rohů na reproduktor SumoBox přes dva otvory pro šroubky. Dbejte, aby byly otvory na prvku pro ochranu rohů zarovnané s otvory na reproduktoru SumoBox.

POZNÁMKA:

Otvory pro prvky na ochranu rohů jsou pouze na přední, zadní, horní a dolní

straně reproduktoru SumoBox. Na levé a pravé straně žádné otvory nejsou.

Pomocí přiloženého šestihorného šroubováku je také možné odstranit mřížku a úchyty. Náhradní mřížky a úchyty a jejich speciální individuálně upravené edice si budete moci zakoupit samostatně. Nepoužívejte reproduktor SumoBox, pokud na něm není připevněná mřížka nebo úchyty.

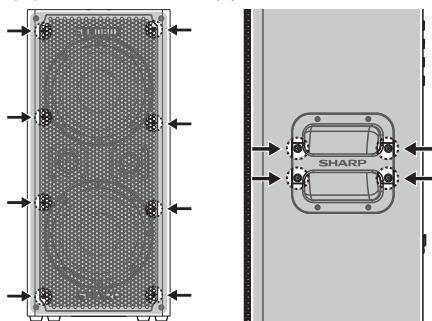

SAM od Devialet®



Reproduktor SumoBox využívá algoritmus SAM® (Speaker Active Matching), který je patentově chráněným majetkem značky SAM® a poskytuje vylepšenou linearitu a kvalitnější nízkofrekvenční výkon. Pro koncového uživatele to znamená bohatší, detailnější a výkonnější basy bez omezeného zkreslení zvuku – kvalitní budicí zesilovače jsou optimalizovány pro co nejlepší výkon. Díky zkušenostem značky SHARP s audioprodukty a basovému ladění značky Devialet (prostřednictvím SAM®) se můžete připravit na nejlepší zvukový zážitek v dané třídě!

Technické údaje

Kompletní tabulka technických údajů je v hlavním návodu k použití.

DANSK

Læs alle sikkerhedsanvisninger, inden du tager produktet i brug. De fuldt dækkende anvisninger kan findes i brugervejledningen, som kan downloades fra webstedet sharpconsumer.eu, ellers kan du se i brugermanualen.

Vigtige sikkerhedsanvisninger

Følg alle sikkerhedsanvisninger, og agt på alle advarsler.

Opbevar denne brugervejledning til senere brug.



Dette symbol angiver, at brugeren skal læse brugervejledningen for yderligere oplysninger om sikkerhed, betjening og vedligeholdelse.



Dette symbol angiver tilstedeværelsen af uisoleret "farlig spænding" i produktet og kan være af tilstrækkelig størrelse til at udgøre en risiko for elektrisk stød for personer.



Refererer til vekselstrøm (AC)

Dette symbol angiver, at den nominelle spænding, der er markeret med symbolet, er vekselspænding.



Refererer til klasse II-udstyr.

Dette symbol angiver, at dette produkt har et dobbeltisoleret system og ikke kræver en sikkerhedsforbindelse til elektrisk jord (stel).

Forholdsregler

- Du må håndtere netledningen med våde hænder. Sluk enheden helt, før du frakobler den. Tag netledningen ud af stikkontakten, hvis det ikke skal bruges i længere tid. Sørg for, at stikket altid er let tilgængeligt. Forlængerledninger må ikke anvendes.
- Netledningen må ikke beskadiges, og der må heller ikke placeres tunge genstande på den. Den må heller ikke strækkes eller bøjes. Hvis netledningen er beskadiget, skal den udskiftes.
- Følg altid de grundlæggende sikkerhedsforanstaltninger, når du bruger apparatet, især når der er børn til stede.
- Slidser og åbninger i kabinettet er beregnet til ventilation og til at sikre pålidelig drift af produktet, der beskytter det mod overophedning.
- Installer ikke apparatet i nærheden af varmekilder som fx radiatorer eller andre apparater, der afgiver varme. Undgå at enheden bliver udsat for direkte sollys.
- Udsæt ikke produktet for regn, vand eller fugt for at undgå risiko for brand eller elektrisk stød.
- Tag alle apparatets kabler og forbindelser ud før et uvejr.

Vedligeholdelse

- Fjern netledningen fra stikkontakten før apparatet rengøres. Brug en blød og ren klud til rengøring af apparatets yderside.

Service og reparation

- Dette apparat indeholder ingen dele, der kan repareres af brugeren. I tilfælde af en fejl skal du kontakte producenten eller et autoriseret serviceværksted.



- **Forsigtig!** For at mindske risikoen for elektrisk stød må du ikke fjerne bagdækslet og højttalerne. Der er ingen dele inden i enheden, der kan serviceres af brugeren. Se garantikortet på sharpconsumer.com/support for service.

Forsigtig! Forebyggelse af høretab og skader

- SumoBox CP-LS100 er i stand til at generere ekstremt høje lydtrykniveauer (SPL), som er tilstrækkelige til at forårsage permanent høretab eller beskadigelse. Der skal udvises forsigtighed for at undgå langvarig udsættelse for overdreven (> 85dB) SPL.

Advarsel: Særlige anvisninger for håndtering af litium-ion-batteripakken

Følg anvisningerne omhyggeligt. Dette vil mindske risikoen for eksplosion, elektrisk stød og muligvis alvorlig personskade eller dødsfald.

- Brug kun en godkendt, Sharp-strømadapter til at oplade batteripakken.
Brug en strømkilde med den spænding, der er angivet på opladerens navneskilt.
- Opladeren og batteripakken er specielt designet til at fungere sammen.
- Anbring ikke batteripakken i nærheden af ild eller varme.
Udsættelse for brand eller temperatur over 60 grader kan få batteripakken til at eksplodere.
- Oplad ikke i nærheden af brændbare væsker eller gasser.
- Sørg for, at batteripakken aldrig nedsænkes i vand.
- Undgå at knuse, tabe eller beskadige batteripakke.
- Brug ikke en batteripakke eller oplader, som er blevet tabt eller har fået et skarpt stød.
- Du må ikke åbne, ændre eller forsøge at reparere en batteripakke.
- Batteriet kan afgive dampe eller lække væske, hvis det bliver beskadiget eller anvendes forkert.
Sørg for, at området er godt ventileret, og søg lægehjælp, hvis du oplever uønskede virkninger.
- Hold batteripakken væk fra små metalgenstande for at undgå at kortslutte batteripolerne.

Bortskaffelse af produktet og batterierne

Dette apparat indeholder ingen dele, der kan repareres af brugeren.

Elektroniske produkter og batterier må ikke blandes med almindeligt husholdningsaffald. Husstandens brugere skal enten kontakte den forhandler, der autoriserede Sharp servicecenter, eller deres lokale offentlige kontor for at få oplysninger om, hvor og hvordan de kan bringe disse produkter hen til miljørigtig genbrug. Batterierne skal fjernes af et autoriseret Sharp servicecenter og bortskaffes i henhold til lokale regulativer. Bortskaf det ikke sammen med husholdningsaffald, og kast det ikke ind i åben ild, da det kan eksplodere.

Tilslutninger og betjeningsanordninger

(Se  A på side 2).

- Lydstyrkeregulering:** Justering af lydstyrken for den tilsluttede indgang.
- Diskantregulering:** Juster de høje toner på det tilsluttede instrument eller mikrofon (kun CH1 og CH2).
- Basregulering:** Juster de lave toner på det tilsluttede instrument eller mikrofon (kun CH1 og CH2).
- Regulering af rumklang:** Juster hvor megen rumklang, der skal høres på det tilsluttede instrument eller mikrofon (kun CH1 og CH2).
- Indgangstype:** Brug kontakten til at vælge indgangstypen for CH1 og CH2. Lysdioden angiver den valgte enhedstype.
- XLR/TRS-kombi:** Tilslut instrumenter, guitarer (TRS) og mikrofoner (XLR)
- USB-udgang (DC 5 V 1000 mA):** Gør det muligt at oplade mobile enheder.
- Kontrol af underspil:** Slår underspilsfunktionen TIL eller FRA. Når den er slået TIL, bliver CH3-lyden undertrykt af CH1- og CH2-lyden. Styrer også tilstanden indendørs/udendørs.

Blå (konstant)	Underspil slået til
Blå (hurtigt blink x4)	Tilstanden Indendørs
Blå (langsomt blink x2)	Tilstanden Udendørs

- Bluetooth/Duo-tilstand:** Slår Bluetooth og Duo-tilstand TIL/FRA. Se afsnittet "Bluetooth og Duo-tilstand" for at få flere oplysninger".

Blå (blinker)	SumoBox er klar til paring med en Bluetooth-enhed.
Blå (konstant)	SumoBox er tilsluttet en Bluetooth-enhed.
Gul (blinker)	SumoBox leder efter en anden SumoBox at parre med.
Gul (konstant)	SumoBox er parret med en anden SumoBox og er den sekundære enhed. Når der er oprettet forbindelse, blinker Bluetooth-indikatoren på den primære enhed, indtil der er oprettet forbindelse til en Bluetooth-enhed.

- 3,5 mm AUX-indgang** Tilslut en lydenhed via et 3,5 mm-kabel. Når en AUX-enhed tilsluttes første gang, skifter den automatisk fra enhver aktiv Bluetooth-forbindelse.

- Tænd/sluk-knap:** Tænder eller slukker SumoBox

Blå (konstant)	Tændt
Rød (konstant)	Standby
Rød (blinker)	Lavt batteriniveau (kun batteridrevet)

- Højtalerlink IND/UD:** Tilslut yderligere SumoBoxe.
- Strømindtag:** Slut til lysnettet via den medfølgende netledning. Vekselstrøm 230-240 V ~ 50/60 Hz
Bemærk: Sørg for at anvende det korrekte strømkabel til dit område.
- USB-opladningsport (5 V 1000 mA):** Gør det muligt at oplade mobile enheder.

- Lysdiode for batteristatus:** Tryk på knappen for at se batteristatus.

- Batteriklemme:** Sikrer, at batteripakken er på plads. Skub klemmen mod højre for at gøre det muligt at udtage batteripakken.

- DC 18 V/ 500 mA** Gør det muligt at oplade batteriet, når det ikke er installeret i SumoBox.

Bemærk: Ekstern oplader sælges separat med CP-LSPB1.

- Forbindelse til SumoBox**

Valgfrit tilbehør:

- Batteripakke og oplader (CP-LSPB1)





Sælges separat.

Første opsætning

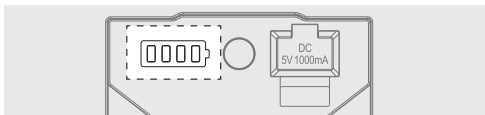
For første brug anbefales det at oplade batteripakken i mindst **fire** timer (eller indtil den er fuldt opladet).

Når batteriet er installeret, og SumoBox er tilsluttet til lysnettet, oplades batteriet.



	10% ~ 25%
	26% ~ 50%
	51% ~ 75%
	76% ~ 100%

Tænding for SumoBox

Hvis SumoBox anvendes sammen med instrumenter:

- Tilslut alle instrumenter/mikrofoner til de ønskede kanaler.
- Tænd for strømforsynede instrumenter, og sørg for, at de ikke udsender signaler.
- Tænd for SumoBox vha. tænd/sluk-knappen.
LED-strømindikatoren lyser konstant blåt for at angive, at højtaleren er tændt.



Hvis du kun bruger SumoBox sammen med Bluetooth

Hvis du kun bruger Bluetooth-forbindelser, skal du tænde for SumoBox for at begynde at oprette forbindelse.





BEMÆRK:

Når du slukker for SumoBox, skal du udføre disse trin i omvendt rækkefølge.

Tilslutningstyper

Med tre kanaler og en række forskellige indgangstyper kan du tilslutte en lang række instrumenter, mikrofoner og andre enheder.

Over CH1- og CH2-indgangene er der en indgangstypevælger. Dette justerer balancen for forbindelsen.

- Slut klaviaturer, guitarer eller mikrofoner til CH1 og CH2. Vælg den rigtige enhedstype på kontakten. Brug instrumentkabler til klaviaturer og guitarer og XLR-kabler til mikrofoner.
(Se  **B** på side 2 i brugermanualen).
- Bluetooth på CH3. Se afsnittet "Bluetooth- og Duo-tilstand" for at få oplysninger om, hvordan du tilslutter din Bluetooth-aktiverede enhed.
(Se  **C** på side 2 i brugermanualen).
- AUX-indgang (3,5 mm) på CH3. Tilslut analoge kildeenheder ved hjælp af 3,5 mm-indgangen. Bemærk, at Bluetooth undertrykkes i nærheden af en enhed, der er tilsluttet via AUX på CH3.
(Se  **D** på side 3 i brugermanualen).
- Du kan tilslutte en mixer til CH1 eller CH2 for at øge antallet af enheder, der er tilsluttet SumoBox. Brug indstillingen "keyboard" på vælgeren af indgangstype, hvis du tilslutter en mixer.
(Se  **E** på side 3 i brugermanualen).

Tilstanden Underspil

Underspilfunktionen vil reducere output fra CH3, når der registreres input fra CH1 eller CH2.

Tryk én gang på knappen **Ducking Control** (styring af underspil). Lysdioden vil lyse konstant blå. Tryk igen for at slukke.

Tilstanden Indendørs/udendørs

Der er to lydtilstande: Indendørs og udendørs. Du kan skifte mellem tilstandene ved at trykke to gange på **Ducking Control** (underspil-knappen) (2x inden for 1 sek.).

Du kan identificere, hvilken tilstand SumoBox er i ved at holde øje med LED-indikatoren, når tilstanden ændres:

Lydtilstand:	Ducking (underspil) lysdiodeindikator
Indendørs (standard)	Blå - hurtigt blink x4
Udendørs	Blå - langsomt blink x2

Indendørstilstand er velegnet, når SumoBox bruges indendørs og er optimeret til lyd kvalitet.

Udendørstilstand er velegnet, når SumoBox bruges udendørs. I Udendørstilstand forstærkes de høje og mellemhøje frekvenser. Dette gør det muligt at høre disse frekvenser bedre, når du er i et udendørs miljø.

Bluetooth- og Duo-tilstand

Du kan tilslutte en Bluetooth-aktiveret enhed til din SumoBox. SumoBox kan også oprette forbindelse til en anden SumoBox via Duo-tilstand - True Wireless Stereo (TWS) (ægte trådløs stereo).

Duo-tilstand er en kraftfuld funktion, der gør det muligt at sende Bluetooth-lydkilden til 2 SumoBoxe, hvor den ene fungerer som den venstre stereokanal, den anden fungerer som den højre stereokanal. Effekten giver et mere kraftfuldt og medrivende stereolydfelt.

Tilslut via Bluetooth

- Med SumoBox tændt skal du aktivere din Bluetooth-enhed og vælge Søgetilstand. "SumoBox CP-LS100" vises på listen over Bluetooth-enheder.
- Vælg "SUMOBOX CP-LS100". Der udsendes en lyd fra SumoBox, når der er oprettet forbindelse.

- Hvis du vil afbryde forbindelsen, skal du trykke på knappen **Bluetooth/Duo Mode** (Bluetooth/Duo-tilstand) én gang. Du kan også afbryde forbindelsen til SumoBox på din Bluetooth-aktiverede enhed.
- Hvis du vil tilslutte den samme enhed igen, skal du trykke på knappen **Bluetooth/Duo Mode** (Bluetooth/Duo-tilstand) én gang på SumoBox eller oprette forbindelse via din Bluetooth-aktiverede enhed.

BEMÆRK:

Højttaleren vil nu automatisk forsøge at forbinde sig til den lydudgangsenhed, der senest var tilsluttet via Bluetooth. Hvis dette ikke er muligt, går højttaleren i paringstilstand, og Bluetooth-lysdioden blinker.





Duo-tilstand: Ægte trådløs stereo (TWS)

- Tænd for begge SumoBox-højttalere.
- På den første SumoBox skal du trykke to gange på knappen **Bluetooth/Duo Mode**.
- Lysdioden vil blinke gult, og SumoBox giver besked om, at den er i paringstilstand.
- Vent på, at forbindelsen mellem de to SumoBox oprettes.
- Når der er oprettet forbindelse, vil begge SumoBox afgive en lydbekræftelse. Den HØJRE (sekundære) SumoBox har en gul lysdiode, der lyser konstant, og den VENSTRE (promære) har en blinkende blå lysdiode.
- Juster CH3-lydstyrken på den første SumoBox for at ændre CH3-lydstyrken på begge højttalere.
- For at afbryde forbindelsen til Duo-tilstand skal du trykke to gange på knappen **Bluetooth/Duo Mode** på en af SumoBoxene.

Højttalerlink

SumoBox kan tilsluttes andre SumoBoxe via højttaler-linking. Dette er den optimale måde at dele indgående lyd på via CH1 og CH2 med en anden SumoBox.

Du kan gøre dette på forskellige måder:

- Envejs-link:
Forbind én højttalers OUT-stik med en anden højttalers IN-stik. I denne konfiguration kan OUT-enheden ikke afspille nogen lydtilslutninger fra IN-enheden.
(Se  **F** på side 3 i brugermanualen).
- Tovejs-link:
Forbind én højttalers OUT-stik med en anden højttalers IN, sluk det-stik og vice versa.
I denne konfiguration sendes lyden på begge enheder til hinanden.
(Se  **G** på side 3 i brugermanualen).
- Kæde-link:
Forbind én højttalers OUT-stik med en anden højttalers IN-stik, og derefter denne højttalers OUT-stik med en tredje højttalers IN-stik. I denne konfiguration sendes lyden fra den første højttaler ned gennem kæden. Du kan tilføje så mange SumoBox, du vil.
(Se  **H** på side 4 i brugermanualen).
- Tovejs-link (lille bånd)
Ved hjælp af tovejs-linket har du 6x indgange, hvor lyden på begge enheder sendes til hinanden. Dette er f. eks. ideelt til et lille bånd.
(Se  **I** på side 4 i brugermanualen).

Sharp Life-appen

Du kan downloade SHARP Life-appen til din mobile enhed. Appen giver dig fuld kontrol over SumoBox og tilbyder også nogle ekstra funktioner.

Gør følgende for at parre appen med SumoBox:

1. Første opsætning

Hvis du tilkobler appen første gang, men tidligere har tilsluttet en enhed til afspilning af lyd via Bluetooth, så er du nødt til at frakoble Bluetooth-enheden.

Hvis du vil afbryde Bluetooth-forbindelsen, skal du trykke på knappen **Bluetooth/Duo Mode** (Bluetooth/Duo-tilstand) én gang.

2. Åbn Sharp Life-appen på din mobilenhed. Klik på Tilføj enhed. Din enhed vil nu automatisk scanne efter din SumoBox.

3. Når SumoBox er fundet, skal du trykke på + symbolet for at begynde parringsprocessen.

Når parringen er gennemført, skal du trykke på enhedsikonet, hvorefter SumoBox-brugergrænsefladen indlæses.

Hvis du vil downloade appen, kan du bruge denne QR-kode til automatisk at gå til downloadsiden eller besøge: <https://www.sharpconsumer.com/sharp-life-app>



SHARP Life
app support



BEMÆRK:

Der kan kun knyttes én SumoBox til Sharp Life-kontoen ad gangen.

En fabriksnulstilling rydder hukommelsen og gør det muligt at tilslutte en ny SHARP Life-konto.

Fabriksnulstilling:

Tryk længe (> 10 sekunder) på **Ducking-knappen** for at tilbageføre enheden til fabriksindstillingerne. En tone bekræfter nulstillingen, og panelets baggrundslysning blinker én gang.

Standby-tilstand.

Du kan sætte SumoBox på standby ved at trykke længe (> 3 sekunder) på knappen **Bluetooth/Duo Mode** (Bluetooth/Duo-tilstand).

Du kan hurtigt tænde igen ved at trykke på knappen **Bluetooth/Duo Mode** (Bluetooth/Duo-tilstand) én gang..

BEMÆRK:

SumoBox går automatisk i standbytilstand, når der ikke er registreret noget indgangssignal i mere end 15 minutter.

I App-tilstand er Standby deaktiveret.

Hjørnebeskyttere og gitter

SumoBox leveres med 8x hjørnebeskyttere og 16x skruer. Brug det medfølgende sekskantværktøj til at fastgøre dem til hvert hjørne.

Der er 4 typer hjørner, hver med bogstaver på de indvendige overflader:

Hjørnetype	Placering på SumoBox
FTL/FBR	Front øverst til venstre eller front nederst til højre
FTR/FBL	Front øverst til højre eller front nederst til venstre
RBL/RTR	Bagside nederst til venstre eller bagside øverst til højre
RTL/RBR	Bagside øverst til venstre eller bagside nederst til højre

Du skal fjerne de forudinstallerede fødder fra SumoBox for at fastgøre hjørnebeskytterne.

Hver hjørnebeskytter bruger 2x skruer til at fastgøre den til SumoBox som vist:

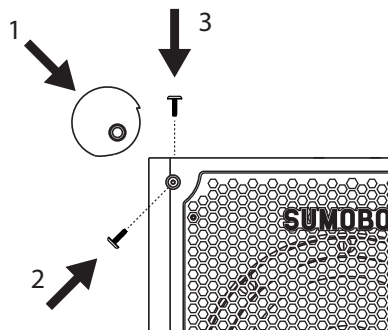

Trin 1 - Fjern skruerne.

Trin 2 - Placer hjørnebeskytteren på hjørnet af SumoBox, og kontroller, at den sidder korrekt.

Trin 3 - Brug det medfølgende sekskantværktøj til at skrue hjørnebeskytteren fast på SumoBox via de to skruerhuller. Sørg for, at hullerne på hjørnebeskytteren flugter med hullerne i SumoBox.

BEMÆRK:

Huller til hjørnebeskyttere er kun på forsiden, bagsiden, toppen og bunden af SumoBox. Der er ingen huller i venstre eller højre side.

Det er også muligt at fjerne gitteret og håndtagene ved hjælp af det medfølgende sekskantværktøj. Nye og specialtilpassede gitre og

håndtag kan købes separat. Brug ikke SumoBox uden påsat gitter eller håndtag.

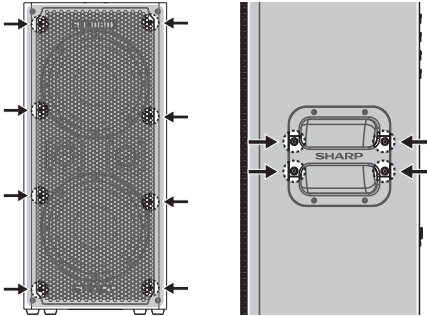

SAM fra Devialet®



SumoBox anvender Devialets egen SAM (Speaker Active Matching) (højtaler aktiv match) algoritme, som giver forbedret linearitet og forbedret lavfrekvent ydelse. Det betyder, at slutbrugeren får en fyldigere, mere detaljeret og mere kraftfuld bas med begrænset hørbar forvrængning - Højtalerdriverne i høj kvalitet er optimeret til at være bedst muligt. Med SHARP's lydæssige arv og Devialet, der styrer tuningen af bassen (via SAM®), kan du forberede dig på en førsteklasses lydoplevelse.

Teknisk specifikation

Se hovedinstruktionsbogen for den komplette specifikationstabel.

ΕΛΛΗΝΙΚΑ

Πριν χρησιμοποιήσετε το προϊόν, διαβάστε όλες τις οδηγίες ασφαλείας. Για πλήρεις οδηγίες ανατρέξτε στον οδηγό χρήσης που διατίθεται για λήψη από τον ιστότοπο sharpcosumer.eu ή ανατρέξτε στο εγχειρίδιο χρήστη.

Σημαντικές οδηγίες ασφαλείας

Ακολουθήστε όλες τις οδηγίες ασφαλείας και δώστε προσοχή σε όλες τις προειδοποιήσεις. Φυλάξτε αυτό το εγχειρίδιο για μελλοντική αναφορά.



Αυτό το σύμβολο υποδεικνύει στον χρήστη να συμβουλευτεί το εγχειρίδιο χρήστη για περαιτέρω πληροφορίες σχετικά με θέματα ασφαλείας, λειτουργίας και συντήρησης.



Αυτό το σύμβολο υποδεικνύει πως στο εσωτερικό του προϊόντος υπάρχει μη μονωμένη "επικίνδυνη τάση" που μπορεί να είναι επαρκούς μεγέθους ώστε να συστιά κίνδυνο ηλεκτροπληξίας για άτομα.



Αναφέρεται σε εναλλασσόμενο ρεύμα (AC)
Από το σύμβολο υποδεικνύει πως η ονομαστική τάση που επισημαίνεται με το σύμβολο είναι τάση εναλλασσόμενου ρεύματος (AC).



Αναφέρεται σε εξοπλισμό κλάσης II.
Αυτό το σύμβολο υποδεικνύει το προϊόν διαθέτει σύστημα διπλής μόνωσης και δεν απαιτεί σύνδεση ασφαλείας σε ηλεκτρική γείωση.

Προφυλάξεις

- Μην χειρίζεστε το καλώδιο τροφοδοσίας με βρεγμένα χέρια. Απενεργοποιείτε πλήρως τη μονάδα πριν την αποσυνδέσετε. Αποσυνδέετε το καλώδιο τροφοδοσίας αν δεν χρησιμοποιείτε για μεγάλο χρονικό διάστημα. Βεβαιώνετε πως η πρόσβαση στην πρίζα παροχής δεν παρεμποδίζεται. Μη συνδέετε καλώδια επέκτασης.
- Μην προκαλείτε ζημιά στο καλώδιο τροφοδοσίας, μην τοποθετείτε επάνω του βαριά αντικείμενα, μην το τεντώνετε ή το σκίζετε. Αν το καλώδιο ρεύματος υποστεί ζημιά, πρέπει να αντικατασταθεί.
- Πάντοτε να τηρείτε βασικές προφυλάξεις ασφαλείας κατά τη χρήση αυτού του προϊόντος, ειδικά κατά την παρουσία παιδιών.
- Το περίβλημα διαθέτει σχισμές και ανοίγματα για αερισμό και για να εξασφαλίζεται η αξιόπιστη λειτουργία του προϊόντος, προστατευόντάς το από υπερθέρμανση.
- Μην εγκαθιστάτε κοντά σε οποιοδήποτε πηγή θερμότητας όπως καλοριφέρ ή άλλες συσκευές που παράγουν θερμότητα. Αποφεύγετε την έκθεση σε άμεσο ηλιακό φως.
- Για την αποφυγή κινδύνου ηλεκτροπληξίας, μην εκθέτετε το προϊόν σε βροχή, νερό ή υγρασία.
- Θα πρέπει να αποσυνδέετε όλα τα καλώδια και τα βύσματα από το προϊόν πριν από μια καταιγίδα.

Συντήρηση

- Αποσυνδέετε το καλώδιο τροφοδοσίας από την πρίζα πριν τον καθαρισμό του προϊόντος. Χρησιμοποιείτε ένα μαλακό και καθαρό πανί για τον καθαρισμό του εξωτερικού της μονάδας.

Σέρβις και επισκευή

- Το προϊόν αυτό δεν περιέχει τμήματα που μπορούν να επισκευαστούν από τον χρήστη. Σε περίπτωση βλάβης, επικοινωνήστε με τον κατασκευαστή ή το εξουσιοδοτημένο τμήμα σέρβις.



- Προσοχή:** Για μείωση του κινδύνου ηλεκτροπληξίας μην αφαιρείτε την πλάτη και τα ηχεία. Στο εσωτερικό δεν υπάρχουν τμήματα που μπορούν να επισκευαστούν από τον χρήστη. Ανατρέξτε στην κάρτα εγγύησης στην ιστοσελίδα sharpcosumer.com/support για σέρβις.

Προσοχή: Αποφυγή απώλειας ακοής και βλάβης

- Το SumoBox CP-LS100 είναι ικανό να παράγει πολύ υψηλά επίπεδα ηχητικής πίεσης (ΕΗΠ), ικανά να προκαλέσουν μόνιμη απώλεια ακοής ή βλάβη. Θα πρέπει να δίνεται προσοχή ώστε να αποφεύγεται η παρατεταμένη έκθεση σε υπερβολικά ΕΗΠ (>85dB).

Προειδοποίηση: Ειδικές οδηγίες για τον χειρισμό συστοιχιών μπαταρίας ιόντων λιθίου

Τηρείστε τις οδηγίες προσεκτικά. Ετσι μειώνεται ο κίνδυνος έκρηξης, ηλεκτροπληξίας και πιθανού σοβαρού τραυματισμού ή θανάτου.

- Χρησιμοποιείτε μόνο μετασχηματιστές εγκεκριμένους από την Sharp για φόρτιση της συστοιχίας μπαταριών..
- Χρησιμοποιείτε πηγή ρεύματος με την τάση που προσδιορίζεται στην ονομαστική πινακίδα του φορτιστή.
- Ο φορτιστής και η συστοιχία μπαταριών έχουν σχεδιαστεί ακριβώς για να λειτουργούν μαζί.
- Μην τοποθετείτε τη συστοιχία μπαταριών κοντά σε φωτιά ή θερμότητα.
- Η έκθεση σε φωτιά ή θερμοκρασία άνω των 60°C μπορεί να προκαλέσει την έκρηξη της συστοιχίας μπαταριών.
- Μην φορτίζετε παρουσία εύφλεκτων υγρών ή αερίων.
- Βεβαιωθείτε πως η συστοιχία μπαταριών δεν βυθίζεται ποτέ σε νερό.
- Μην συνθλίβετε, ρίχνετε ή προκαλείτε ζημιά στη συστοιχία μπαταριών.
- Μην χρησιμοποιείτε συστοιχία μπαταριών ή φορτιστή που έχει πέσει ή έχει υποστεί έντονο χτύπημα.
- Μην ανοίγετε, τροποποιείτε ή προσπαθείτε να επισκευάσετε συστοιχία μπαταριών.
- Είναι πιθανό να αναδυθούν ατμοί ή να διαρρεύσει υγρό από την μπαταρία αν υποστεί ζημιά ή χρησιμοποιηθεί εσφαλμένα.
- Βεβαιωθείτε πως ο χώρος αερίζεται καλά και αναζητήστε ιατρική φροντίδα σε περίπτωση που επηρεαστείτε αρνητικά.
- Φυλάτε τη συστοιχία μπαταριών μακριά από μικρά μεταλλικά αντικείμενα για να αποφύγετε τη βραχυκύκλωση των ακροδεκτών της μπαταρίας.

Απόρριψη του εξοπλισμού και των μπαταριών

Το προϊόν αυτό δεν περιέχει τμήματα που μπορούν να επισκευαστούν από τον χρήστη. Τα ηλεκτρονικά προϊόντα και οι μπαταρίες δεν θα πρέπει να αναμιγνύονται με γενικά οικιακά απορρίμματα. Οι οικιακοί χρήστες θα πρέπει να επικοινωνούν είτε με τον εμπορικό αντιπρόσωπο, το εξουσιοδοτημένο κέντρο σέρβις της Sharp ή την αρμόδια τοπική αρχή, για λεπτομέρειες σχετικά με τον τόπο και τρόπο απόρριψης αυτών των αντικειμένων για περιβαλλοντικά ασφαλή ανακύκλωση. Οι μπαταρίες θα πρέπει να αφαιρούνται μόνο από εξουσιοδοτημένο κέντρο σέρβις της Sharp και να απορρίπτονται σύμφωνα με τους τοπικούς κανονισμούς. Μην τις απορρίπτετε μαζί με τα οικιακά απόβλητα και μην τις πετάτε στη φωτιά καθώς μπορεί να εκραγούν.

Συνδέσεις και χειρισμοί

(Ανατρέξτε στην ενότητα  **A** στη σελίδα 2).

- Χειρισμός έντασης ήχου:** Ρύθμιση έντασης ήχου της συνδεδεμένης εισόδου.
- Χειρισμός για πρώτα:** Ρύθμιση των υψηλών συχνοτήτων του συνδεδεμένου οργάνου ή μικροφώνου (μόνο για CH1 και CH2).
- Χειρισμός για μπάσα:** Ρύθμιση των υψηλών συχνοτήτων του συνδεδεμένου οργάνου ή μικροφώνου (μόνο για CH1 και CH2).
- Χειρισμός αντήχησης:** Ρύθμιση του βαθμού εφαρμογής αντήχησης στο συνδεδεμένο όργανο ή μικρόφωνο (μόνο για CH1 και CH2).
- Τύπος εισόδου:** Χρησιμοποιήστε τον διακόπτη για να επιλέξετε τον τύπο εισόδου για τα CH1 και CH2. Η λυχνία LED υποδεικνύει τον επιλεγμένο τύπο συσκευής.
- XLR/TRS Combi:** Σύνδεση για όργανα, κιθάρες (TRS) και μικρόφωνα (XLR)
- USB Out (DC 5V 1000mA):** Επιτρέπει τη φόρτιση φορητών συσκευών.
- Χειρισμός Ducking (φίμωσης ήχου):** Ενεργοποιεί(ON)/Απενεργοποιεί(OFF) το χαρακτηριστικό ducking. Αν ενεργοποιηθεί (ON), ο ήχος CH3 καταστέλλεται από τον ήχο CH1 και CH2. Επίσης ελέγχει την Εσωτερική/Υπαιθρια λειτουργία.

Μπλε (σταθερό)	Φίμωση ενεργοποιημένη
Μπλε (αναβοσβήνει γρήγορα x4)	Εσωτερική λειτουργία
Μπλε (αναβοσβήνει αργά x2)	Υπαιθρία λειτουργία

- Λειτουργία Bluetooth / Duo:** Ενεργοποιεί(ON)/Απενεργοποιεί(OFF) τις λειτουργίες Bluetooth και Duo. Ανατρέξτε στην ενότητα "Λειτουργία Bluetooth και Duo" για περισσότερες πληροφορίες".

Μπλε (αναβοσβήνει)	Το SumoBox είναι έτοιμο για ζεύξη με συσκευή Bluetooth.
Μπλε (σταθερό)	Το SumoBox έχει συνδεθεί σε συσκευή Bluetooth.
Κίτρινο (αναβοσβήνει)	Το SumoBox αναζητά άλλο SumoBox για ζεύξη.
Κίτρινο (σταθερό)	Το SumoBox πραγματοποίησε ζεύξη με άλλο SumoBox και είναι η δευτερεύουσα μονάδα. Όταν συνδεθεί, η λυχνία LED Bluetooth στην κύρια μονάδα θα αναβοσβήσει ώσπου να συνδεθεί μια συσκευή Bluetooth.

- AUX IN 3,5mm:** Σύνδεση συσκευής ήχου μέσω καλωδίου 3,5 mm. Όταν συνδεθεί για πρώτη φορά μια συσκευή AUX, θα γίνει αυτόματα μεταγωγή από οποιαδήποτε ενεργή σύνδεση Bluetooth.
- Διακόπτης ισχύος:** Ενεργοποιεί(ON)/Απενεργοποιεί(OFF) το SumoBox.

Μπλε (σταθερό)	Ενεργοποίηση ισχύος
Κόκκινο (σταθερό)	Αναμονή
Κόκκινο (αναβοσβήνει)	Χαμηλή στάθμη μπαταρίας (μόνο για τροφοδοσία μπαταρίας)

12. Speaker Link IN / OUT (ΕΙΣΟΔΟΣ / ΕΞΟΔΟΣ σύνδεσης ηχείου):

Σύνδεση επιπρόσθετων SumoBox.

13. Είσοδος ρεύματος:

Σύνδεση στην πρίζα ρεύματος μέσω του παρεχόμενου καλωδίου ρεύματος.

AC 200-240V ~50/60Hz

Σημείωση: Βεβαιωθείτε πως χρησιμοποιείτε το σωστό καλώδιο ρεύματος για την περιοχή σας.

14. Θύρα USB φόρτισης (5V 1000mA):

Επιτρέπει τη φόρτιση φορητών συσκευών.

15. LED κατάστασης μπαταρίας:

Πατήστε το κουμπί για να δείτε την κατάσταση της μπαταρίας.

16. Συγκράτηση μπαταρίας:

Ασφαλίζει τη συστοιχία μπαταριών στη θέση της. Σπρώξτε τη συγκράτηση προς τα δεξιά για να επιτρέψετε την αφαίρεση της συστοιχίας μπαταριών.

17. Είσοδος συνεχούς ρεύματος 18V:

Επιτρέπει τη φόρτιση της μπαταρίας όταν δεν έχει τοποθετηθεί στο SumoBox.

Σημείωση: Πωλείται εξωτερικός φορτιστής ξεχωριστά με το CP-LSBP1.

18. Σύνδεση στο SumoBox

Προαιρετικά αξεσουάρ:

- Συστοιχία μπαταριών & φορτιστής (CP-LSBP1)
Πωλείται ξεχωριστά..

Αρχική ρύθμιση

Πριν την πρώτη χρήση, συστήνεται να φορτίσετε τη συστοιχία μπαταριών για τουλάχιστον **τέσσερις** ώρες (ή ως την πλήρη φόρτιση). Όποτε τοποθετηθεί η μπαταρία και το SumoBox είναι συνδεδεμένο στο ρεύμα, η μπαταρία θα φορτίζει.

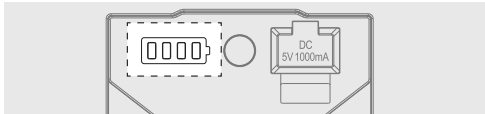

	10% – 25%
	26% – 50%
	51% – 75%
	76% – 100%

Ενεργοποίηση του SumoBox

Αν χρησιμοποιείτε το SumoBox με όργανα:

1. Συνδέστε οποιαδήποτε όργανα/μικρόφωνα στα επιθυμητά κανάλια.
2. Ενεργοποιήστε οποιαδήποτε ηλεκτρικά όργανα και βεβαιωθείτε πως δεν πραγματοποιούν καμία αποστολή σήματος.
3. Ενεργοποιήστε το SumoBox μέσω του διακόπτη ισχύος; Η λυχνία LED ισχύος θα ανάψει σταθερά με μπλε χρώμα υποδεικνύοντας ότι το ηχείο έχει ενεργοποιηθεί.



Αν χρησιμοποιείτε το SumoBox μόνο με Bluetooth

Αν χρησιμοποιείτε μόνο συνδέσεις Bluetooth, ενεργοποιήστε το SumoBox για να αρχίσει η σύνδεση.

ΣΗΜΕΙΩΣΗ:

Όταν απενεργοποιείτε το SumoBox, πραγματοποιήστε αυτά τα βήματα αντίστροφα.

Τύποι σύνδεσης

Με τρία κανάλια και ποικιλία τύπων εισόδου μπορείτε να συνδέσετε μια ευρεία γκάμα οργάνων, μικροφώνων και άλλων συσκευών.

Πάνω από τις εισόδους CH1 και CH2 βρίσκεται ένας επιλογέας τύπου εισόδου. Αυτός ρυθμίζει την ισορροπία της σύνδεσης.

1. Συνδέστε πλήκτρα, κιθάρες ή μικρόφωνα στα CH1 και CH2. Επιλέξτε τον σωστό τύπο συσκευής στον διακόπτη. Χρησιμοποιήστε καλώδια οργάνων για πλήκτρα και κιθάρες, και καλώδια XLR για μικρόφωνα. (Ανατρέξτε στην ενότητα **Β** στη σελίδα 2 στο εγχειρίδιο χρήστη).
2. Bluetooth στο CH3. Ανατρέξτε στην ενότητα "Λειτουργίες Bluetooth και Duo" για λεπτομέρειες σχετικά με τον τρόπο σύνδεσης συσκευής με συνδεσιμότητα Bluetooth. (Ανατρέξτε στην ενότητα **Α** στη σελίδα 2 στο εγχειρίδιο χρήστη).
3. Βοηθητική είσοδος Aux (3,5mm) στο CH3. Συνδέστε αναλογικές συσκευές πηγής ήχου χρησιμοποιώντας την είσοδο 3,5mm. Σημειώστε ότι παρούσα συσκευών που έχουν συνδεθεί μέσω AUX στο CH3, η λειτουργία Bluetooth καταστέλλεται. (Ανατρέξτε στην ενότητα **Δ** στη σελίδα 3 στο εγχειρίδιο χρήστη).
4. Μπορείτε να συνδέσετε ένα μείκτη στο CH1 ή CH2 για να αυξήσετε τις συσκευές που συνδέονται στο SumoBox. Χρησιμοποιήστε τη ρύθμιση πλήκτρων ("keyboard") στον επιλογέα τύπου εισόδου αν συνδέσετε ένα μείκτη. (Ανατρέξτε στην ενότητα **Ε** στη σελίδα 3 στο εγχειρίδιο χρήστη).

Λειτουργία Ducking (φίμωση ήχου)

Το χαρακτηριστικό Ducking μειώνει (φίμώνει) την έξοδο CH3 όταν ανιχνεύεται είσοδος από το CH1 ή CH2.

Για ενεργοποίηση, πατήστε το κουμπί **Ducking Control** μία φορά. Η λυχνία LED ανάβει σταθερά με μπλε χρώμα. Πατήστε ξανά για απενεργοποίηση.

Εσωτερική / Υπαίθρια λειτουργία

Υπάρχουν δύο λειτουργίες ήχου: Εσωτερική και Υπαίθρια. Για εναλλαγή μεταξύ των λειτουργιών, πατήστε δύο φορές το κουμπί **Ducking Control** (2x μέσα σε 1 δευτ).

Μπορείτε να αναγνωρίσετε τη λειτουργία του SumoBox παρατηρώντας την ένδειξη LED όταν αλλάξει η λειτουργία:

Λειτουργία ήχου	Ένδειξη LED φέμωσης
Εσωτερική (προεπιλογή)	Μπλε - αναβοσβήνει γρήγορα x4
Υπαίθρια	Μπλε - αναβοσβήνει αργά x2

Η εσωτερική λειτουργία είναι κατάλληλη όταν το SumoBox χρησιμοποιείται σε εσωτερικό χώρο και είναι βελτιστοποιημένη για ποιότητα ήχου.

Η υπαίθρια λειτουργία είναι κατάλληλη όταν το SumoBox χρησιμοποιείται σε εξωτερικό χώρο.

Στην υπαίθρια λειτουργία, ενισχύονται οι υψηλές και μέσες συχνότητες. Έτσι, αυτές οι συχνότητες μπορούν να ακουστούν καλύτερα σε εξωτερικό περιβάλλον.

Λειτουργίες Bluetooth και Duo

Μπορείτε να συνδέσετε στο SumoBox μια συσκευή με συνδεσιμότητα Bluetooth.

Το SumoBox μπορεί επίσης να συνδεθεί σε άλλο SumoBox μέσω της λειτουργίας Duo - Πραγματικός ασύρματος στερεοφωνικός ήχος (True Wireless Stereo (TWS)).

Η λειτουργία Duo είναι ένα ισχυρό χαρακτηριστικό που επιτρέπει την εκπομπή της πηγής ήχου Bluetooth σε 2 SumoBox, όπου το ένα θα λειτουργεί ως αριστερό στερεοφωνικό κανάλι, ενώ το άλλο θα λειτουργεί ως δεξί στερεοφωνικό κανάλι. Αυτό προσφέρει μια πιο δυναμική και βαθιά στερεοφωνική απόδοση ήχου.

Σύνδεση μέσω Bluetooth

1. Με ενεργοποιημένο το SumoBox, ενεργοποιήστε τη συσκευή Bluetooth και επιλέξτε τη λειτουργία αναζήτησης. Θα εμφανιστεί το όνομα "SUMOBOX CP-LS100" στη λίστα συσκευών Bluetooth.
2. Επιλέξτε "SUMOBOX CP-LS100". Ακούγεται ένα ηχητικό μήνυμα από το SumoBox μόλις ολοκληρωθεί επιτυχώς η σύνδεση.
3. Για αποσύνδεση, πατήστε το κουμπί **Bluetooth / Duo Mode** μία φορά. Εναλλακτικά, αποσυνδέστε τη συσκευή με συνδεσιμότητα Bluetooth από το SumoBox.
4. Για επανασύνδεση στην ίδια συσκευή, πατήστε το κουμπί **Bluetooth / Duo Mode** μία φορά στο SumoBox, ή πραγματοποιήστε τη σύνδεση από τη συσκευή σας με συνδεσιμότητα Bluetooth.

ΣΗΜΕΙΩΣΗ:

Το ηχείο θα επιχειρήσει μόνο το αυτόματη σύνδεση στην τελευταία συσκευή εξόδου ήχου που συνδέθηκε μέσω Bluetooth. Αν αυτό δεν είναι δυνατό, το ηχείο θα μεταβεί σε κατάσταση ζεύξης και θα αναβοσβήνει η λυχνία LED Bluetooth.

Λειτουργία Duo: True Wireless Stereo (TWS)

1. Ενεργοποιήστε και τα δύο ηχεία SumoBox.
2. Στο πρώτο SumoBox, πατήστε δύο φορές το κουμπί **Bluetooth / Duo Mode**.
3. Η λυχνία LED θα αναβοσβήνει με κίτρινο χρώμα και το SumoBox ενημερώνει πως βρίσκεται σε κατάσταση ζεύξης.
4. Περιμένετε να πραγματοποιηθεί η σύνδεση μεταξύ των δύο SumoBox.
5. Αφού συνδεθούν, και τα δύο SumoBox θα παράγουν ηχητική επιβεβαίωση. Το ΔΕΞΙ (δευτερεύον) SumoBox θα έχει σταθερά αναμμένο LED με κίτρινο χρώμα και στο ΑΡΙΣΤΕΡΟ (πρωτεύον) SumoBox θα αναβοσβήνει το LED με μπλε χρώμα.
6. Ρυθμίστε την ένταση ήχου CH3 στο πρώτο SumoBox για να αλλάξετε την ένταση ήχου CH3 και στα δύο ηχεία.
7. Για αποσύνδεση της λειτουργίας Duo, πατήστε δύο φορές το κουμπί **Bluetooth / Duo Mode** σε οποιοδήποτε SumoBox.

Σύνδεση ηχείων

Το SumoBox μπορεί να συνδεθεί με άλλα SumoBox μέσω της σύνδεσης ηχείων. Αυτός είναι ο βέλτιστος τρόπος κοινής χρήσης του ήχου που έρχεται από τα CH1 και CH2 με άλλο SumoBox.

Μπορείτε να το κάνετε με διάφορους τρόπους:

1. Μονή σύνδεση:
Συνδέστε την υποδοχή OUT του ενός ηχείου στην υποδοχή IN άλλου ηχείου.

Σε αυτή τη διαμόρφωση, η μονάδα OUT δεν θα αναπαράγει καμία ηχητική σύνδεση από τη μονάδα IN.
(Ανατρέξτε στην ενότητα  F στη σελίδα 3 στο εγχειρίδιο χρήστη).

2. Διπλή σύνδεση:

Συνδέστε την υποδοχή OUT ενός ηχείου στην υποδοχή IN του άλλου ηχείου, και αντίστροφα.

Σε αυτή τη διαμόρφωση, ο ήχος και από τις δύο μονάδες αποστέλλεται στην άλλη.

(Ανατρέξτε στην ενότητα  G στη σελίδα 3 στο εγχειρίδιο χρήστη).

3. Αλυσιδωτή σύνδεση:

Συνδέστε την υποδοχή OUT ενός ηχείου στην υποδοχή IN ενός άλλου ηχείου, στη συνέχεια την υποδοχή OUT εκείνου του ηχείου στην υποδοχή IN ενός τρίτου ηχείου.

Σε αυτή τη διαμόρφωση, ο ήχος από το πρώτο ηχείο αποστέλλεται σε όλη την αλυσίδα. Μπορείτε να προσθέσετε όσα SumoBox θέλετε.
(Ανατρέξτε στη ενότητα  H στη σελίδα 3 στο εγχειρίδιο χρήστη).

4. Διπλή σύνδεση (μικρή μπάνα):

Χρησιμοποιώντας τη διπλή σύνδεση, έχετε 6x εισόδους όπου ο ήχος και από τις δύο μονάδες αποστέλλεται στην άλλη. Αυτό είναι ιδανικό για μια μικρή μπάνα, για παράδειγμα.

(Ανατρέξτε στην ενότητα  I στη σελίδα 4 στο εγχειρίδιο χρήστη).

Εφαρμογή Sharp Life

Μπορείτε να πραγματοποιήσετε λήψη της εφαρμογής Sharp Life στην έξυπνη συσκευή σας.

Η εφαρμογή επιτρέπει τον πλήρη έλεγχο του SumoBox και επίσης προσφέρει μερικά πρόσθετα χαρακτηριστικά.

Για ζεύξη της εφαρμογής στο SumoBox, κάντε τα εξής:

1. Αρχική ρύθμιση

Αν συνδέσετε στην εφαρμογή για πρώτη φορά, αλλά στο παρελθόν είχατε συνδέσει μια συσκευή για αναπαραγωγή ήχου μέσω Bluetooth, χρειάζεται να αποσυνδέσετε τη συσκευή Bluetooth. Για αποσύνδεση Bluetooth, πατήστε το κουμπί **Bluetooth / Duo Mode** μία φορά.

2. Στην έξυπνη συσκευή σας, ανοίξτε την εφαρμογή Sharp Life. Κάντε κλικ στο "Add Device" (Προσθήκη συσκευής). Η συσκευή σας εκτελεί αυτόματη σάρωση για το SumoBox.

3. Αφού βρεθεί το SumoBox, πατήστε το σύμβολο + για να αρχίσει η διαδικασία ζεύξης.

Όταν ολοκληρωθεί η ζεύξη, πατήστε το εικονίδιο της συσκευής και θα φορτώσει το περιβάλλον χρήστη για το SumoBox.

Για λήψη της εφαρμογής, χρησιμοποιήστε αυτό τον κώδικα QR για αυτόματη μετάβαση στη σελίδα λήψης, ή επισκεφτείτε την ιστοσελίδα: <https://www.sharpconsumer.com/sharp-life-app>



SHARP Life
app support



ΣΗΜΕΙΩΣΗ:

Μόνο ένα SumoBox μπορεί να συνδεθεί στον λογαριασμό Sharp Life σε κάθε δεδομένη στιγμή.

Η εργοστασιακή επαναφορά προκαλεί πλήρη διαγραφή της μνήμης και επιρέπει τη σύνδεση νέου λογαριασμού Sharp Life.

Εργοστασιακή επαναφορά

Πατήστε παρατεταμένα (>10 δευτερόλεπτα) το **κουμπί Ducking** για επαναφορά της μονάδας σε εργοστασιακές ρυθμίσεις. Ένας ηχητικός τόνος επιβεβαιώνει την επαναφορά και ο οπίσθιος φωτισμός του πλαισίου αναβοσβήνει μία φορά.

Κατάσταση αναμονής

Μπορείτε να θέσετε το SumoBox σε κατάσταση αναμονής πατώντας παρατεταμένα (>3 δευτερόλεπτα) το κουμπί **Bluetooth/Duo Mode**.

Για γρήγορη επαναφορά ισχύος, πατήστε το κουμπί **Bluetooth/Duo Mode** μία φορά.

ΣΗΜΕΙΩΣΗ:

Το SumoBox μεταβαίνει αυτόματα σε κατάσταση αναμονής όταν δεν ανιχνεύεται κανένα σήμα εισόδου για περισσότερο από 15 λεπτά.

Στη λειτουργία Εφαρμογής, η κατάσταση αναμονής απενεργοποιείται.

Προστατευτικά γωνιών και σχάρα

Το SumoBox παραδίδεται με 8x προστατευτικά γωνιών και 16x βίδες. Χρησιμοποιήστε το παρεχόμενο εργαλείο για εξαγωνικές κεφαλές για να τις στερεώσετε σε κάθε γωνία.

Υπάρχουν 4 τύποι γωνιών, ο καθένας με γράμματα στις εσωτερικές επιφάνειες:

Τύπος γωνιάς	Θέση στο SumoBox
FTL/FBR	Μπροστά πάνω αριστερά ή Μπροστά κάτω δεξιά
FTR/FBL	Μπροστά πάνω δεξιά ή Μπροστά κάτω αριστερά
RBL/RTR	Πίσω κάτω αριστερά ή Πίσω πάνω δεξιά
RTL/RBR	Πίσω πάνω αριστερά ή Πίσω κάτω δεξιά

Θα χρειαστεί να αφαιρέσετε τα προεγκαταστημένα ποδαράκια από το SumoBox για να στερεώσετε τα προστατευτικά γωνιών.

Για κάθε προστατευτικό γωνιάς χρησιμοποιούνται 2x βίδες για να στερεωθεί στο SumoBox όπως φαίνεται:

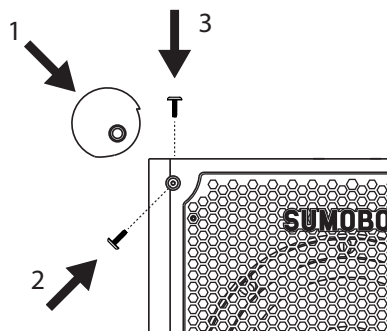

Βήμα 1 - Αφαιρέστε τις βίδες.

Βήμα 2 - Τοποθετήστε το προστατευτικό γωνιάς στη γωνία του SumoBox και ελέγξτε για σωστή τοποθέτηση.

Βήμα 3 - Χρησιμοποιώντας το παρεχόμενο εργαλείο για εξαγωνικές κεφαλές, βιδώστε το προστατευτικό γωνιάς στο SumoBox μέσω των δύο οπών για βίδες. Βεβαιωθείτε πως οι οπές στο προστατευτικό γωνιάς είναι ευθυγραμμισμένες με τις οπές στο SumoBox.

ΣΗΜΕΙΩΣΗ:

Οι οπές για τα προστατευτικά γωνιών βρίσκονται μόνο μπροστά, πίσω, πάνω και κάτω από το SumoBox. Δεν υπάρχουν οπές στην αριστερή και δεξιά πλευρά.

Είναι επίσης δυνατό να αφαιρεθεί η σχάρα και τα χερουλία χρησιμοποιώντας το παρεχόμενο εργαλείο για εξαγωνικές κεφαλές. Σχάρες και χερουλία αντικατάστασης και ειδικής κυκλοφορίας θα είναι διαθέσιμα για αγορά ξεχωριστά. Μη χρησιμοποιείτε το SumoBox χωρίς στερεωμένη σχάρα ή χερουλία.

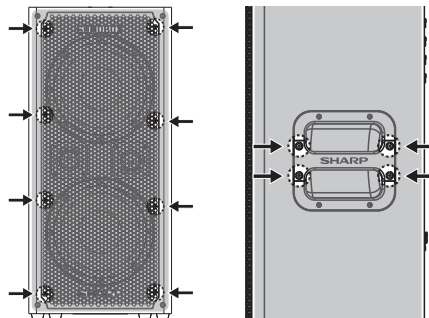

SAM της Devialet®



Το SumoBox χρησιμοποιεί τον αλγόριθμο SAM® (Speaker Active Matching) ιδιοκτησίας της Devialet, ο οποίος παρέχει βελτιωμένη γραμμικότητα και ενισχυμένη απόδοση χαμηλών συχνοτήτων. Αυτό σημαίνει για τον τελικό χρήστη πλουσιότερη, ευκρινέστερη και πιο δυναμική απόδοση μπάσων με περιορισμένη ηχητική παραμόρφωση— οι οδηγοί υψηλής ποιότητας του ηχείου είναι βελτιστοποιημένοι ώστε να αποδίδουν στο μέγιστο. Με την εμπειρία της SHARP στον ήχο και τη διαχείριση του συντονισμού των μπάσων από την Devialet (μέσω SAM®), ετοιμαστέτε για μια ηχητική εμπειρία πρώτης τάξης!

Τεχνικές προδιαγραφές

Ανατρέξτε στο βασικό εγχειρίδιο οδηγιών για τον πίνακα με τις πλήρεις προδιαγραφές.

EESTI

Lugege kõik juhised enne toote kasutamist läbi. Täielikud juhised leiате kasutusjuhendist, mille saab alla laadida veebisaidilt sharpconsumer.eu või tutvuge kasutusjuhendiga.

Olulised ohutusjuhised

Järgige kõiki ettevaatusabinõusid ja arvestage kõigi hoiatustega. Hoidke juhend võimalikuks hilisemaks uuesti läbivaatamiseks alles.



See sümbol soovib kasutajal tutvuda kasutusjuhendis toodud täiendava ohutust, kasutamist ja hooldamist puudutava teabega.



See sümbol tähistab tootes isoleerimata „ohliku pinget“ olemasolu, mis võib olla piisava suurusega, et põhjustada inimestele elektrilöögiohtu.



Tähistab vahelduvvoolu (AC)

See sümbol näitab, et selle sümboliga tähistatud nimipingepuhul on tegemist vahelduvvooluga.



Tähistab klass II seadet.

See sümbol näitab, et antud tootel on kahekordne isolatsioonisüsteemi ja seda pole vaja ohutuse huvides maandusega ühendada.

Ettevaatusabinõud

- Ärge käsitage toitejuhet märgade kätega. Lülitage seade enne vooluvõrgust lahutamist täielikult välja. Lahutage toitejuhe, kui seda ei kavatseta pikemat aega kasutada. Veenduge, et toitejuhe on alati lihtsalt juurdepääsetav. Ärge ühendage pikendusjuhtmeid.
- Ärge kahjustage toitejuhet, ärge asetage sellele raskeid esemeid, ärge venitage ega painutage seda. Kahjustatud toitejuhe tuleb välja vahetada.
- Toote kasutamisel, seda eriti laste lähedal, järgige alati põhilisi ettevaatusabinõusid.
- Korpusese asuvad pilud ja avad on ettenähtud tuuletuseks ja ülekuumenemise vältimiseks teel toote töökindluse tagamiseks.
- Ärge paigaldage seadet kuumusallikate, nagu radiaatorite, kütteseadmete ega teiste soojust tekitavate seadmete lähedale. Vältige otsese päikesevalgusega kokkupuutumist.
- Süttimis- või elektrilöögiohu vältimiseks ärge laske tootel puutuda kokku vihma, vee või niiskusega.
- Enne äikesetormi algust tuleb kõik toitejuhtmed ja pistikud lahti ühendada.

Hooldamine

- Enne toote puhastamist tuleb toitejuhe vooluallikast lahti ühendada. Kasutage seadme välispiina puhastamiseks puhast ja pehmet lappi.

Teenindus ja remont

- See toode ei sisalda osi, mis oleksid kasutaja poolt teenindatavad. Võimalike rikete korral pöörduge seadme tootja või ametliku teenindusosakonna poole.



- **Ettevaatust!** Elektrilöögiohu vähendamiseks ärge eemaldage tagakatteid ega kõlareid. Seadme sees pole kasutaja hooldatavaid osi.

Teeninduse kohta lugege lähemalt garantiikaardi, mille leiате saidilt sharpconsumer.com/support.

Ettevaatust! Kuulmiskao ja -kahjustuste vältimine

- SumoBox CP-LS100 suudab tekitada väga tugevat heli, mis on piisav, et põhjustada ajutist või püsivat kuulmiskahjustust. Tuleb olla ettevaatlik ja vältida tugeva heliga (>85dB) pikaajalist kokkupuudet.

Hoiatus! Erijuhised liitumisonakupaketi käsitlemiseks

Järgige juhiseid tähelepanelikult. See vähendab võimalikku plahvatuse, elektrilöögi, raske kehavigastuse ja surma saamise ohtu.

- Kasutage akupaketi laadimiseks ainult heakskiidetud Sharpi toiteadapterit.
Kasutage laadija nimiplaadil märgitud pingega toiteallikat. Laadija ja akupakett on konkreetselt ettenähtud koos töötamiseks.
- Ärge paigutage akupaketti tule ega kuumuse lähedale.
Kokkupuude lahtise leegi või temperatuuriga üle 60 °C võib tuua kaasa akupaketi plahvatamise.
- Ärge laadige akut kergsüttivate vedelike või gaaside läheduses.
- Jälgige, et akupakett ei satuks kunagi vee sisse.
- Ärge muljuge, kukutage ega kahjustage akupaketti.
- Ärge kasutage akupaketti ega laadijat, mis on kukkunud või saanud tugeva löögi osaliseks.
- Ärge avage, muutke ega üritage parandada akupaketti.
- Kahjustada saanud või valesti kasutatav aku võib eraldada lõhnu või lekitada vedelikke.
Veenduge, et piirkond oleks hästi ventileeritud ja pöörduge abi saamiseks arsti poole, kui täheldate negatiivseid sümptomeid.
- Hoidke akupakett eemal väikestest metallist esemetest, et vältida akuklemmeid lühistamist.

Seadme ja patareide utiliseerimine

See toode ei sisalda osi, mis oleksid kasutaja poolt teenindatavad. Elektroonikatooteid ja patareid ei tohi visata ära koos olmejäätmetega. Kodused kasutajad peaksid toote keskkonnasõbraliku utiliseerimise võimaluste teada saamiseks pöörduma kas kaupluse, ametliku Sharpi teeninduskeskuse või kohaliku omavalitsuse poole. Akusid võib eemaldada Sharpi volitatud teeninduskeskus ja need tuleb utiliseerida kooskõlas kohalike regulatsioonidega. Ärge visake akut ära koos olmejäätmetega ega visake akut tulle, kuna aku võib plahvatada.

Ühendused ja juhtseadised

(Vt  A lk 2).

- Helitugevuse reguleerimine:** Ühendatud sisendi helitugevuse reguleerimine.
- Kõrgete helide reguleerimine:** Ühendatud instrumendi või mikrofoni (ainult CH1 ja CH2) kõrgete helide reguleerimine.
- Madalate helide reguleerimine:** Ühendatud instrumendi või mikrofoni (ainult CH1 ja CH2) madalate helide reguleerimine.
- Kaja reguleerimine:** Ühendatud instrumendile või mikrofonile (ainult CH1 ja CH2) rakendatava kaja reguleerimine.
- Sisendi tüüp:** Kasutage lülitiit CH1 ja CH2 sisendi tüübi valimiseks. Valitud seadmetüübigi annab märku LED.
- Kombineeritud XLR/TRS:** Instrumentide, kitarride (TRS) ja mikrofonide (XLR) ühendamine
- USB-väljund (DC 5 V 1000 mA):** Võimaldab laadida mobiilseadmeid.
- Signaali summutamise juhtimine:** Lülitab signaalisummutusfunktsiooni SISSE/VÄLJA. Kui on lülitatud SISSE, summutab kanalitest CH1 ja CH2 tulev heli kanalist CH3 tuleva heli. Juhib samuti sise/välis režiimi.

Sinine (põleb)	Signaalisummutus on sees
Sinine (vilgub kiirelt x4)	Siserežiim
Sinine (vilgub aeglaselt x2)	Välisrežiim

- Bluetooth/Duo-režiim:** Lülitab Bluetoothi ja Duo-režiimi SISSE/VÄLJA. Lisateabe saamiseks vt jaotist „Bluetoothi ja Duo-režiim“.

Sinine (vilgub)	SumoBox on valmis Bluetooth-seadmega sidumiseks.
Sinine (põleb)	SumoBox on ühendatud Bluetooth-seadmega.
Kollane (vilgub)	SumoBox otsib sidumiseks teist SumoBoxi.
Kollane (põleb)	SumoBox on seotud teise SumoBoxiga ja on nüüd teisene seade.
	Ühendamise korral vilgub esmasel seadmel Bluetooth LED, kuni Bluetooth-seade on ühendatud.

- 3,5 mm liseseadme sisend AUX In:** 3,5 mm kaabli abil heliseadme ühendamine. Liseseadme esmakordsel ühendamisel lülitub see automaatselt mis tahes aktiivselt Bluetooth-ühendusele.

- Toitelüliti:** Lülitab SumoBoxi SISSE/VÄLJA.

Sinine (põleb)	Toite sisselülitamine
Punane (põleb)	Ootel
Punane (vilgub)	Tühi aku (ainult akutoite korral)

- Kõlari ühendus SEES/VÄLJA:** Täiendavate SumoBoxide ühendamine.
- Toide sisse:** Ühendage seade komplekti kuuluva toitejuhtme abil vooluvõrku.
AC ~100–240 V, 50/60 Hz
Märkus Veenduge, et kasutate oma piirkonna jaoks õiget toitekaablit.

- USB kaudu laadimise pesa (5 V 1000 mA)** Võimaldab laadida mobiilseadmeid.

- Aku oleku LED:** Vajutage aku oleku nägemiseks seda nuppu.

- Aku klamber:** Kinnitab akupaketi oma kohale. Akupaketi eemaldamiseks tuleb klamber paremale lükata.

- 18 V alalisvoolusisend** Võimaldab laadida akut ajal, kui see pole SumoBoxi paigaldatud.

Märkus Väline laadija, mida müüakse eraldi koos CP-LSPB1.

- Ühendamine SumoBoxiga**

Lisatarvikud:





- Akupakett ja laadija (CP-LSPB1)
Müüakse eraldi.

Esimene seadistamine

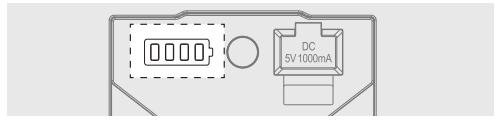
Enne esimest kasutamist on soovitatav laadida akupaketti vähemalt **neli** tundi (või kuni täis laadimiseni).

Alati, kui aku on paigaldatud ja SumoBox on ühendatud vooluvõrku, algab aku laadimine.



	10% ~ 25%
	26% ~ 50%
	51% ~ 75%
	76% ~ 100%

SumoBoxi sisselülitamine

SumoBoxi kasutamisel koos instrumentidega:

- Ühendage instrumendid/mikrofonid soovitud kanalitega.
- Lülitage kõik elektritoitega instrumendid sisse ja veenduge, et nad ei saada välja mingit signaali.
- Lülitage SumoBox toitelüliti sisse.
Toite LED süttib põlema, näidates, et kõlar on sisse lülitatud.



Kui SumoBoxi kasutatakse ainult koos Bluetoothiga

Kui kasutatakse vaid Bluetooth-ühendusi, lülitage ühendamise alustamiseks SumoBox sisse.

MÄRKUS

SumoBoxi väljalülitamisel tehke samu samme, kuid vastupidises järjekorras.

Ühendustüübid

Kolme kanali ja mitmete erinevate sisenditüüpidega on teil võimalik ühendada väga erinevaid instrumente, mikrofone ja teisi seadmeid.

Sisendite CH1 ja CH2 kohal asub sisendi valimise lüliti. See reguleerib ühenduse tasakaalu.

1. Ühendage sisenditesse CH1 ja CH2 klahvpille, kitarre või mikrofone. Valige igale lülitile õige seadmetüüp. Kasutage klahvpillide ja kitarre puhul instrumendikaableid ja mikrofonide puhul XLR-kaableid.

(Vt  **B** kasutusjuhendi 2. leheküljel).

2. Bluetooth sisendis CH3. Bluetooth-seadme ühendamise kohta lisaandmete saamiseks vt jaotist „Bluetooth ja Duo-režiim“.

(Vt  **C** kasutusjuhendi 2. leheküljel).

3. Aux-sisend (3,5 mm) sisendis CH3. Ühendage 3,5 mm sisendi abil analoog lähteseade. Pange tähele, et sisendis CH3 AUX-pesa kaudu ühendatud seadme olemasolul Bluetooth ei tööta.

(Vt  **D** kasutusjuhendi 3. leheküljel).

4. SumoBoxi ühendatud seadmete võimendamiseks võite ühendada sisendisse CH1 või CH2 mikseri. Mikseri ühendamisel valige sisendi tüübi selektori seadet „keyboard“ (klahvpill).

(Vt  **E** kasutusjuhendi 3. leheküljel).

Signaalisummutusrežiim

Signaalisummutus vähendab kanali CH3 väljundit, kui tuvastatakse sisend kanalites CH1 või CH2.

Funktsiooni sisselülitamiseks vajutage üks kord nuppu **Ducking Control** (Signaalisummutuse juhtimine). LED põleb siniselt. Välja lülitamiseks vajutage uuesti.

Sise-/välisrežiim

Helirežiime on kaks – sise- ja välisrežiim. Mõlema režiimi vahel lülitamiseks puudutage kaks korda nuppu **Ducking Control** (Signaalisummutuse juhtimine) (1 sekundi jooksul 2x).

Seda, millises režiimis SumoBox konkreetselt on, näete, kui jälgite režiimi muutumise ajal LED-näidikut:

Helirežiim	Signaalisummutuse LED-näidik
Siserežiim (vaikimisi)	Sinine – kiire vilkumine x4
Välisrežiim	Sinine – aeglane vilkumine x2

Siserežiim sobib, kui SumoBoxi kasutatakse siseruumides ja sellele vastavalt on ka heli kvaliteet optimeeritud.

Välisrežiim sobib siis, kui SumoBoxi kasutatakse välitingimustes.

Välisrežiimi puhul võimendatakse kõrged ja keskmise kõrguse helisid. Selle abil on neid sagedusi väliskeskkonnas parem kuulda.

Bluetooth ja Duo-režiim

SumoBoxiga on võimalik ühendada Bluetooth-seadmeid. Samuti saab Duo-režiimi abil (True Wireless Stereo (TWS)) SumoBox ühendada teise SumoBoxiga.

Duo-režiim on võimas lahendus, mis võimaldab edastada Bluetooth-heli allikat 2 SumoBoxi – üks neist töötab vasaku ja teine parema stereokanalina. Saadava efekt pakub veelgi võimsamat ja endasse haaravat stereoehi.

Bluetoothi kaudu ühendamine

1. Kui SumoBox on ühendatud, aktiveerige oma Bluetooth-seade ja valige otsingurežiim. Bluetooth-seadmete loendisse ilmub kirje „SUMOBOX CP-LS100“.

2. Valige „SUMOBOX CP-LS100“. Õnnestunud ühendamise korral kostub SumoBoxist helisignaali.

3. Ühenduse katkestamiseks vajutage üks kord nuppu **Bluetooth / Duo Mode**. Teise võimalusena võite ühenduse SumoBoxiga katkestada Bluetooth-seadmelt.

4. Sama seadmega ühendamiseks vajutage SumoBoxil üks kord nuppu **Bluetooth / Duo Mode** või looge ühendus Bluetooth-seadmes.

MÄRKUS

Kõlar üritab ühendada end automaatselt viimati Bluetoothi kaudu ühendatud olnud heli väljundseadmega. Kui see pole võimalik, lülitub kõlar sidumisrežiimi ja Bluetooth LED hakkab vilkuma.

Duo-režiim: True Wireless Stereo (TWS)

1. Lülitage mõlemad SumoBox-kõlarid sisse.

2. Vajutage esimesel SumoBoxil kaks korda nuppu **Bluetooth / Duo Mode**.

3. LED hakkab kollaselt vilkuma ja SumoBox annab teada, et ta on sidumisrežiimis.

4. Oodake, kuni kahe SumoBox kõlari vahel luuakse ühendus.

5. Pärast ühendamist kostub mõlemast SumoBoxist kinnitav helisignaali. PAREMPOOLSEL (teisesel) SumoBoxil on põleb kollane LED ja VASAKPOOLSEL (esmasel) SumoBoxil vilgub sinine LED.

6. Reguleerige esmasel SumoBoxil CH3-e helitugevust, et muuta mõlemal kõlaril CH3-e helitugevust.

7. Duo-režiimi lahutamiseks vajutage kummalgi SumoBoxil kaks korda nuppu **Bluetooth / Duo Mode**.

Kõlariühendus

SumoBoxi on võimalik kõlarite ühendamise teel teiste SumoBoxidega ühendada. Tegemist on optimaalse võimalusega jagada CH1 või CH2 kaudu tulevat heli teise SumoBoxiga.

Seda on võimalik teha mitmel erineval moel:

1. Ühesuunaline ühendus:

Ühendage ühe kõlari VÄLJUNDPESA teistest kõlarite SISENDPESAGA.

Selle konfiguratsiooni puhul ei esita VÄLJUNDSEADE SISENDEADMELT ühtegi heliühendust.

(Vt  **F** kasutusjuhendi 3. leheküljel).

2. Kahesuunaline ühendus:

Ühendage ühe kõlari VÄLJUNDPESA teise kõlari SISENDPESAGA ja vastupidi.

Selle konfiguratsiooni puhul saadab kumbki seade teisele seadmele heli edasi.

(Vt  **G** kasutusjuhendi 3. leheküljel).

3. Pärühendus:

Ühendage ühe kõlari VÄLJUNDPESA teise kõlarite SISENDPESAGA ja selle kõlari VÄLJUNDPESA kolmanda kõlari SISENDPESAGA.

Selle konfiguratsiooni puhul saadetakse esimese kõlari heli mööda ühendusahelat edasi. Võite lisada nii palju SumoBoxe, kui soovite.

(Vt  **H** kasutusjuhendi 4. leheküljel).

4. Kahesuunaline ühendus (väike ansambel):

Kahesuunaline ühenduse puhul on teil 6 sisendit, kus mõlema seadme heli saadetakse üksteisele edasi. Tegemist on näiteks ideaalse lahendusega väikesemale ansambliks.

(Vt  **I** kasutusjuhendi 4. leheküljel).

Rakendus Sharp Life

Teil on võimalik laadida rakendus Sharp Life oma nutiseadmesse.

Rakendus annab täieliku kontrolli SumoBoxi üle ja pakub ka mõningaid lisafunktsioone.

Rakenduse sidumiseks SumoBoxiga tehke järgmist:

1. Algne seadistamine

Kui ühendate rakendusega esimest korda, kuid olete varemalt ühendanud seadme heli esitamiseks üle Bluetoothi, tuleb teil oma Bluetooth-seade lahti ühendada.

Bluetooth-ühenduse katkestamiseks vajutage üks kord nuppu **Bluetooth / Duo Mode**.

2. Avage oma nutiseadme rakendus Sharp Life. Klõpsake valikul „Add Device“.

Teie seade hakkab automaatselt SumoBoxi skannima.

Sidumise lõppedes puudutage seadme ikooni ja algab SumoBoxi kasutajaliidese laadimine.

Rakenduse allalaadimiseks kasutage QR-koodi, mis viib teid automaatselt allalaadimislehele, või külastage veebisaiti: <https://www.sharpconsumer.com/sharp-life-app>



SHARP Life
app support



MÄRKUS

Korrage on võimalik Sharp Life'i kontoga ühendada vaid ühe SumoBoxi. Tehaselähtestus tühjendab mälu ja lubab ühendada uue Sharp Life'i konto.

Tehaselähtestus

Seadme lähtestamiseks tehase seadetele vajutage pikalt (>10 s) nuppu **Ducking**. Heli signaal kinnitab lähtestamise asetleidmise ja paneeli taustvalgustus vilgub ühe korra.

Ooterežiim

SumoBoxi on võimalik seada ooterežiimi, vajutades selleks pikalt (>3 s) nuppu **Bluetooth/Duo Mode**.

Kiirelt tagasi sisse lülitamiseks vajutage üks kord nuppu **Bluetooth/Duo Mode**.

MÄRKUS

SumoBox lülitub automaatselt ooterežiimi, kui enam kui 15 sekundit pole tuvastatud sisendsignaali.

Rakendusrežiimis on ooteseisund keelatud.

Nurgakaitsed ja võre

SumoBoxil on 8 nurgakaitsset ja 16 kruvi. Kasutage nende igale nurgale kinnitamiseks komplekti kuuluvat kuuskantkruvikeerajat.

Nurki on 4 tüüpi ja igal neist on välispinnal vastav tähekombinatsioon:

Nurga tüüp	Asukoht SumoBoxil
FTL/FBR	Eesmine ülemine vasakpoolne või eesmine alumine parempoolne
FTR/FBL	Eesmine ülemine parempoolne või eesmine alumine vasakpoolne
RBL/RTR	Tagumine alumine vasakpoolne või tagumine ülemine parempoolne
RTL/RBR	Tagumine ülemine vasakpoolne või tagumine alumine parempoolne

Nurgakaitsete kinnitamiseks tuleb SumoBoxilt eemaldada seal juba asuvad jalad.

Iga nurgakaitsete kinnitatakse SumoBoxile 2 kruviga:

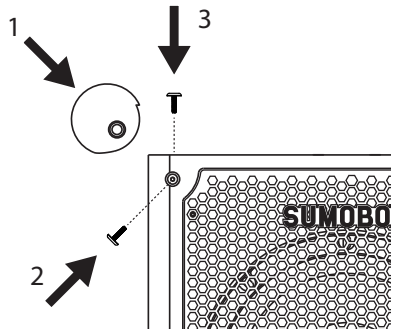

Tegevus 1 – eemaldage kõik kruvid.

Tegevus 2 – asetage nurgakaitsed SumoBoxi nurgale ja kontrollige õiget sobivust.

Tegevus 3 – komplekti kuuluvat kruvikeerajat kasutades kruvige nurgakaitsed SumoBoxi kahe kruviava külge. Veenduge, et nurgakaitsed oleks kokahuti SumoBoxis olevate avadega.

MÄRKUS

Avad nurgakaitsete kinnitamiseks asuvad ainult SumoBoxi ees, taga, üleval ja all. Vasakul ja paremal küljel avasid ei ole.

Komplekti kuuluva tööriistaga on võimalik eemaldada ka võret ja käepidesid. Eraldi on saadaval asenduse või eriväljalaske

kohandatud võred ja käepidemed. Ärge kasutage SumoBoxi ilma võre või käepidemeta.

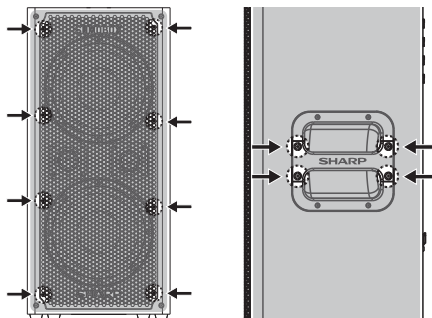

SAM by Devialet®



SumoBox kasutab Devialet' patenteeritud algoritmi SAM® (Speaker Active Matching), mis esitab täiustatud linearsust ja mille madalate helide esitust on parandatud. Lõppkasutaja jaoks tähendab see rikkamat, üksikasjalikumat ja jõulisemat bassiesitust, milles on minimaalselt kuuldavaid moonutusi – kõrgekvaliteedilisi häälekõvendajaid on optimeeritud oma parimale võimalikule tasemele. Valmistage end SHARPi helitraditsioonide ja Devialet' bassihäälestusega (SAM® abil) oma klassi parimaks helielamuseks!

Tehnilised andmed

Kõik tehnilised andmed leiata põhikasutusjuhendist.

SUOMI

Lue kaikki turvallisuusohjeet ennen tuotteen käyttöä. Katso täydelliset ohjeet käyttöoppaasta, jonka voit ladata osoitteesta sharpconsumer.eu tai katso käyttöohjeet.

Tärkeitä turvallisuusohjeita

Noudata turvallisuusohjeita ja huomioi varoitukset.

Säilytä tämä käyttöohje tulevaa käyttöä varten.



Tämä symboli ohjaa käyttäjää tutustumaan käyttöohjeeseen saadakseen lisätietoa turvallisuudesta, käytöstä ja huollosta.



Tämä symboli osoittaa, että tuotteessa on eristämätön "vaarallinen jännite", joka voi olla riittävän suuri aiheuttaakseen sähköiskun vaaran ihmisille.



Viittaa vaihtovirtaan (AC).

Tämä symboli kertoo, että symbolilla merkitty virran teho on vaihtovirtaa.



Viittaa luokan II laitteeseen.

Tämä symboli kertoo, että tuotteessa on kaksinkertainen eristys eikä se tarvitse sähköjen maadoitusta.

Varoimet

- Älä käsittele virtajohtoa märin käsin. Sammuta laite kokonaan ennen virtajohdon irrottamista pistorasiasta. Jos laitetta ei käytetä pitkään aikaan, irrota virtajohto pistorasiasta. Varmista, että pistorasia on aina helposti saavutettavissa. Älä kiinnitä jatkojohtoja.
- Älä vahingoita virtajohtoa, älä sijoita painavia esineitä sen päälle, äläkä venytä tai taivuta sitä. Mikäli virtajohto vioittuu, se on vaihdettava.
- Noudata aina perusvaroitomenpiteitä käyttäessäsi tätä laitetta, erityisesti lasten läsnä ollessa.
- Kotelossa sijaitsevat aukot on tarkoitettu ilmanvaihtoa varten ja varmistamaan tuotteen luotettava toiminta sekä suojaamaan sitä ylikuumenemiselta.
- Älä asenna lämmönlähteiden, kuten patterien, liesien tai muiden lämpöä tuottavien laitteiden lähelle. Vältä altistamista suoralle auringonvalolle.
- Estääksesi tulipalon tai sähköiskun vaaran, älä altista tätä tuotetta sateelle, vedelle tai kosteudelle.
- Kaikki laitteen kaapelit ja liittimet pitäisi irrottaa ennen myrskyä.

Huolto

- Irrota virtajohto virtalähteestä ennen laitteen puhdistusta. Käytä pehmeää ja puhdasta liinaa puhdistaksesi laitteen ulkopinnan.

Huolto ja korjaus

- Tämä tuote ei sisällä mitään osia, joita käyttäjä voisi korjata. Jos laitteessa esiintyy toimintahäiriö, ota yhteyttä valmistajaan tai valtuutettuun huoltoliikkeeseen.



- Huomio:** Vähentääksesi sähköiskun vaaraa älä poista takakannta ja kaiuttimia. Tämä tuote ei sisällä käyttäjän huollettavia osia. Katso huolto- ja korjaustietoja takuukortista osoitteesta sharpconsumer.com/support for service.

Huomio: Kuulon heikkenemisen ja kuuloaurioiden ehkäisy

- SumoBox CP-LS100 pystyy tuottamaan liian suuren äänenpainetason (SPL), joka voi aiheuttaa pysyvän kuulon heikkenemisen tai vaurioitumisen. Varovaisuutta on noudatettava, jotta vältetään pitkäaikainen altistuminen liialliselle (> 85 dB) äänenpainetasolle.

Varoitus: Erikoisohjeet litiumiakkujen käsittelemiseksi

Noudata ohjeita huolellisesti. Tämä vähentää räjähdysken, sähköiskun ja mahdollisesti vakavan vamman tai kuoleman vaaraa.

- Käytä vain hyväksytyä Sharpin verkkolaitetta akkujen lataamiseen. Käytä virtalähdettä, jonka jännite on sama kuin laturin nimikyltissä. Laturi ja akut on erityisesti suunniteltu käytettäväksi yhdessä.
- Älä sijoita akkuja tulen tai lämmön lähelle. Altistuminen tulelle tai yli 60 °C lämpötilalle voi aiheuttaa akkujen räjähtämisen.
- Älä lataa syttyvien nesteiden tai kaasujen läsnä ollessa.
- Varmista, ettei akkuja koskaan upoteta veteen.
- Älä murskaa, pudota tai vaurioita akkuja.
- Älä käytä akkuja tai laturia, joka on pudotettu tai joka on saanut terävän iskun.
- Älä avaa, muokkaa tai yritä korjata akkuja.
- Akusta saattaa erittyä höyryjä tai vuotaa nestettä, jos se vahingoittuu tai jos sitä käytetään väärin. Varmista, että alue on hyvin ilmastoitu ja hakeudun lääkärin hoitoon, jos koet haittavaikutuksia.
- Pidä akut poissa pienten metalliesineiden ulottuvilta välttääksesi akun napojen oikosulun.

Laitteen ja akkujen hävittäminen

Tämä tuote ei sisällä mitään osia, joita käyttäjä voisi korjata. Sähkö- ja elektroniikkalaitteita ei saa käsitellä talousjätteiden kanssa. Kotitalouskäyttäjien on otettava yhteyttä joko jälleenmyyjään, valtuutettuun Sharp-huoltoon tai paikalliseen hallintovirastoon saadakseen lisätietoja siitä, minne ja miten he voivat viedä nämä tuotteet ympäristön kannalta turvalliseen kierrätykseen.

Valtuutetun Sharp-huollon on irrotettava akut ja hävitettävä paikallisten säästöjen mukaisesti.

Älä hävitä niitä kotitalousjätteeseen tai polttamalla, koska ne voivat räjähtää.

Liitännät ja säätimet

(Katso  A sivulla 2).

- Äänenvoimakkuuden säätö:** Säädä liitetyin tulon äänenvoimakkuutta.
- Diskanttin säätö:** Säädä yhdistetyn soittimen tai mikrofonin korkeita ääniä (vain CH1 ja CH2).
- Basson säätö:** Säädä yhdistetyn soittimen tai mikrofonin matalia ääniä (vain CH1 ja CH2).
- Jälkikaiunnan säätö:** Säädä kuinka paljon jälkikaiuntaa käytetään yhdistettyyn soittimeen tai mikrofoniin (vain CH1 ja CH2).
- Tulotyyppi:** Käytä kytkintä valitaksesi tulotyyppin CH1:lle ja CH2:lle. LED osoittaa valitun laitetyyppin.
- XLR/TRS Combi:** Yhdistä soittimia, kitaroita (TRS) ja mikrofoneja (XLR)
- USB-lähtö (DC 5 V 1 000 mA):** Mobiililaitteita voidaan ladata.
- Vaimennuksensäätö:** Kytkee vaimennusominaisuuden PÄÄLLE/POIS.
Kun se on PÄÄLLÄ, CH1:n ja CH2:n ääni vaimentaa CH3:n äänen. Ohjaa myös ulko-/sisätilaa.

Sininen (kiinteä)	Vaimennus päällä
Sininen (vilkkuu nopeasti x4)	Sisätila
Sininen (vilkkuu hitaasti x2)	Ulkotila

- Bluetooth-/Duo-tila:** Kytkee PÄÄLLE/POIS Bluetooth- ja Duo-tilaoinnot. Katso lisätietoja "Bluetooth- ja Duo-tila"-luvusta.

Sininen (vilkkuu)	SumoBox on valmis pariliitokseen Bluetooth-laitteen kanssa.
Sininen (kiinteä)	SumoBox on yhdistetty Bluetooth-laitteeseen.
Keltainen (vilkkuu)	SumoBox etsii toista SumoBoxia pariliitoksen muodostamiseksi.
Keltainen (kiinteä)	SumoBox on pariliitetty toiseen SumoBoxiin, ja se on toissijainen laite. Kun yhteys on muodostettu, ensisijaisen laitteen Bluetooth-LED vilkkuu, kunnes Bluetooth-laite on yhdistetty.

- 3.5 mm AUX In:** Yhdistä äänilaite 3,5 mm kaapelin avulla. Kun AUX-laite yhdistetään ensimmäisen kerran, se kytkeytyy automaattisesti pois kaikista aktiivisista Bluetooth-yhteyksistä.

- Virtakytkin:** Kytkee SumoBoxin PÄÄLLE/POIS.

Sininen (kiinteä)	Virta päällä
Punainen (kiinteä)	Valmiustila
Punainen (vilkkuu)	Akun varustila matala (vain akkukäyttöinen)

- Kaiutin Link IN / OUT:** Yhdistä lisää SumoBoxeja.
- Power In:** Kytke verkkovirtaan mukana toimitetulla virtajohtolla.
AC 200-240 V ~50/60 Hz
Huomautus: Varmista, että käytät oikeaa, alueellesi sopivaa virtajohtoa.

- USB-latausportti** (5 V 1 000 mA): Mobiililaitteita voidaan ladata.
- Akun varustilan LED:** Paina painiketta nähdäksesi akun varustilan.
- Akkuklipsi:** Kiinnittää akun paikalleen. Paina klipsiä oikealle, jos haluat poistaa akun.
- DC 18 V tulo:** Akkua voidaan ladata, kun se ei ole asennettu SumoBoxiin.
Huomautus: Ulkoinen laturi myydään erikseen CP-LSBP1:n kera.
- Liitäntä SumoBoxiin**





Valinnaiset lisävarusteet:

- Akut ja laturi (CP-LSPB1)
Myydään erikseen.

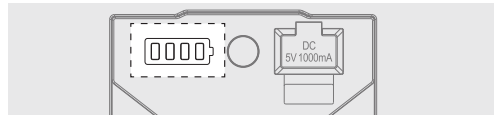
Ensimmäinen käyttökerta

Ennen ensimmäistä kertaa on suositeltavaa ladata akkuja vähintään neljä tuntia (tai kunnes täyteen ladattu). Aina kun akut asennetaan ja SumoBox kytketään verkkovirtaan, akut latautuvat.



	10 % – 25 %
	26 % – 50 %
	51 % – 75 %
	76 % – 100 %

SumoBoxin kytkeminen päälle

Jos käytät SumoBoxia soitinten kera:

- Yhdistä soittimet/mikrofonit haluttuihin kanaviin.
- Kytke kaikki virtalähteelliset soittimet päälle ja varmista, etteivät ne läheta mitään signaaleja.
- Kytke SumoBox päälle virtakytkimen kautta.
Virran LED-valo palaa kiinteänä sinisenä sen merkiksi, että kaiutin on päällä.



Jos käytät SumoBoxia vain Bluetoothin kera





Jos käytät vain Bluetooth-yhteyksiä, kytke SumoBox päälle aloittaaksesi yhdistämisen.

HUOMAUTUS:

Kun sammutat SumoBoxin, suorita nämä vaiheet vastakkaisessa järjestyksessä.

Liitäntätyypit

Kolmen kanavan ja useiden eri tulotyyppien ansiosta voit liittää monenlaisia soittimia, mikrofoneja ja muita laitteita. CH1- ja CH2-tulojen yläpuolella on tulotyyppin valitsin. Tämä säätää yhteyden tasapainon.

1. Yhdistä kosketinsoittimet, kitarat ja mikrofonit CH1:een ja CH2:een. Valitse oikea laityyppi kytkimestä. Käytä soitinkaapeleita kosketinsoittimille ja kitaroille ja XLR-kaapeleita mikrofoneille. (Katso  **B** käyttöoppaan sivulla 2).
2. Bluetooth CH3:ssa. Katso "Bluetooth ja Duo-tila"-luvusta tiedot siitä, kuinka yhdistät Bluetooth-yhteensopivan laitteen. (Katso  **C** käyttöoppaan sivulla 2).
3. Aux-tulo (3,5 mm) CH3:ssa. Yhdistä analogiset lähdelaitteet 3,5 mm tuloon avulla. Huomaa, että jos laite on yhdistetty AUX:n kautta CH3:ssa, Bluetooth yhdistetään. (Katso  **D** käyttöoppaan sivulla 3).
4. Voit yhdistää mikserin CH1:een tai CH2:een lisätäksesi SumoBoxiin liitettyjen laitteiden määrää. Käytä "kosketinsoitin"-asetusta tulotyyppin valitsimissa, jos yhdistät mikserin. (Katso  **E** käyttöoppaan sivulla 3).

Vaimennustila

Vaimennusominaisuus vähentää CH3:n ulostuloa, kun tulo CH1:stä tai CH2:stä havaitaan.

Kytke päälle painamalla **vaimennuksensäätö**-painiketta kerran. LED palaa kiinteän sinisenä. Paina uudelleen kytkäksesi pois päältä.

Ulkotila / sisätila

Laitteessa on kaksi äänitilaa: sisätila ja ulkotila. Vaihtaaksesi tilojen välillä tuplanapautta **Vaimennuksensäätö**-painiketta (2x sekunnin aikana).

Näet, missä tilassa SumoBox on tarkkailemalla LED-merkkivaloa, kun tila muuttuu.

Äänitila	Vaimennuksen LED-merkkivalo
Sisätila (oletus)	Sininen - vilkkuu nopeasti x4
Ulkotila	Sininen - vilkkuu hitaasti x2

Sisätila sopii käytettäväksi, kun SumoBoxia käytetään sisätiloissa ja optimoidaan äänenlaatua varten.

Ulkotila sopii käytettäväksi, kun SumoBoxia käytetään ulkona. Ulkotilassa korkeat ja keskitaajuudet vahvistuvat. Näin nämä taajuudet kuuluvat paremmin, kun olet ulkoilmassa.

Bluetooth- ja Duo-tila

Voit yhdistää Bluetooth-yhteensopivan laitteen SumoBoxiisi. SumoBox voidaan yhdistää myös toiseen SumoBoxiin Duo-tilan kautta - True Wireless Stereo (TWS).

Duo-tila on tehokas ominaisuus, jonka avulla Bluetooth-äänilähde voidaan lähettää kahteen SumoBoxiin, joista toinen toimii vasempana stereokanavana ja toinen oikeana stereokanavana. Tehoste tarjoaa tehokkaamman ja mukaansatempaavamman stereoäänen.

Yhdistä Bluetoothin kautta

1. Aktivoi Bluetooth-laite ja valitse etsintätila SumoBoxin ollessa päällä. "SUMOBOX CP-L5100" tulee näkyviin Bluetooth-laiteluetteloon.

2. Valitse SUMOBOX CP-L5100. SumoBoxista kuuluu äänikehoite, kun se on yhdistetty onnistuneesti.
3. Katkaise yhteys painamalla **Bluetooth-/Duo-tila**-painiketta kerran. Voit katkaista SumoBox-yhteyden myös Bluetooth-yhteensopivasta laitteesta.
4. Muodosta saman laitteen yhteys uudelleen painamalla **Bluetooth-/Duo-tila**-painiketta kerran SumoBoxissa tai muodosta yhteys Bluetooth-yhteensopivan laitteen kera.

HUOMAUTUS:

Kaiutin yrittää automaattisesti yhdistää viimeisimpään Bluetoothin kautta yhdistettyyn äänentoistolaitteeseen. Jos tämä on mahdollista, kaiutin siirtyy pariliitostilaan ja Bluetooth-LED vilkkuu.





Duo-tila: True Wireless Stereo (TWS)

1. Kytke päälle molemmat SumoBox-kaiuttimet.
2. Tuplanapsauta ensimmäisessä SumoBoxissa **Bluetooth-/Duo-tila**-painiketta.
3. LED vilkkuu keltaisena ja SumoBox ilmoittaa olevansa pariliitostilassa.
4. Odota SumoBoxien välisen yhteyden muodostumista.
5. Kun yhteys on muodostettu, molemmista SumoBoxeista kuuluu äänivahvistus. OIKEASSA (toissijaisessa) SumoBoxissa palaa kiinteä keltainen LED ja VASEMMASSA (toissijainen) SumoBoxissa vilkkuu sininen LED.
6. Säädä CH3:n äänenvoimakkuus ensimmäisessä SumoBoxissa muuttaaksesi CH3:n äänenvoimakkuuden molemmissa kaiuttimissa.
7. Katkaise Duo-tila tuplanapsauttamalla **Bluetooth-/Duo-tila**-painiketta jommassakummassa SumoBoxissa.

Kaiutinyhteys

SumoBox voidaan linkittää toisiin SumoBoxeihin kaiutlinkityksen kautta. Tämä on ihanteellinen tapa jakaa CH1:n ja CH2:n kautta tulevaa ääntä toiseen SumoBoxiin.

Voit tehdä tämän usealla tavalla:

1. Yksisuuntainen yhteys:
Yhdistä kaiuttimen OUT-liitäntä toisen kaiuttimen IN-liitäntään. Tässä kokoonpanossa OUT-laite ei toista mitään ääniliitäntöjä IN-laitteesta. (Katso  **F** käyttöoppaan sivulla 3).
2. Kaksisuuntainen yhteys:
Yhdistä kaiuttimen OUT-liitäntä toisen kaiuttimen IN-liitäntään ja toisinpäin. Tässä kokoonpanossa molempien laitteiden ääni lähetetään toiseen. (Katso  **G** käyttöoppaan sivulla 3).
3. Daisy chain -yhteys:
Yhdistä kaiuttimen OUT-liitäntä toisen kaiuttimen IN-liitäntään ja sitten sen kaiuttimen OUT-liitäntä kolmannen kaiuttimen IN-liitäntään. Tässä kokoonpanossa ensimmäisen kaiuttimen ääni lähetetään alas ketjua pitkin. Voit lisätä niin monta SumoBoxia kuin haluat. (Katso  **H** käyttöoppaan sivulla 4).
4. Kaksisuuntainen yhteys (pieni bändi):
Käyttämällä kaksisuuntaista yhteyttä sinulla on 6 tuloa, joissa molempien laitteiden ääni lähetetään toiselle. Tämä sopii hyvin esimerkiksi pienelle bändille. (Katso  **I** käyttöoppaan sivulla 4).

Sharp Life App

Voit ladata Sharp Life App -sovelluksen älylaitteeseesi. Sovelluksella voit hallita täysin SumoBoxia, ja lisäksi se tarjoaa lisätoimintoja.

Muodosta pariiloitus sovelluksen ja SumoBoxin välille, toimi seuraavasti:

1. Ensimmäinen käyttökerta

Jos muodostat yhteyden sovellukseen ensimmäisen kerran, mutta olet aiemmin yhdistänyt laitteen toistaaksesi ääntä Bluetoothin kautta, sinun on katkaistava Bluetooth-laitteen yhteys. Katkaise Bluetooth-yhteys painamalla **Bluetooth-/Duo-tila**-painiketta kerran.

2. Avaa Sharp Life App -sovellus älylaitteessasi. Napsauta "Lisää laite". Laite etsii automaattisesti SumoBoxin.

3. Kun SumoBox löytyy, napauta + -symbolia aloittaaksesi pariilituksen muodostamisen.

Kun pariiliiton on muodostettu, napauta laitekuvaketta, niin SumoBoxin käyttöliittymä latautuu.

Lataa sovellus käyttämällä tätä QR-koodia siirtyäksesi automaattisesti lataussivulle tai vieraille osoitteessa <https://www.sharpconsumer.com/sharp-life-app>



SHARP Life
app support



HUOMAUTUS:

Vain yksi SumoBox voidaan yhdistää Sharp Life -tiliin kerrallaan.

Tehdasasetusten palautus tyhjentää muistin, ja uusi Sharp Life -tili voidaan yhdistää.

Tehdasasetusten palautus

Paina pitkään (>10 sekuntia) **Vaimennus-painiketta** palauttaaksesi laitteen tehdasasetuksiin. Äänimerkki vahvistaa palautuksen ja paneelin taustavalot välähtävät kerran.

Valmiustila

Voit asettaa SumoBoxin valmiustilaan painamalla pitkään (>3 sekuntia) **Bluetooth-/Duo-tila**-painiketta.

Kytkeäksesi virran nopeasti takaisin päälle, paina **Bluetooth-/Duo-tila**-painiketta kerran.

HUOMAUTUS:

SumoBox siirtyy automaattisesti valmiustilaan, kun tulosignaalia ei ole havaittu yli 15 minuuttiin.

Sovellustilassa valmiustila on kytketty pois päältä.

Kulmasuojat ja ritilä

SumoBoxin mukana toimitetaan 8 kulmasuojaa ja 16 ruuvia. Käytä mukana toimitettua kuusiokoloavainta kiinnittääksesi ne kulmiin. Kulmia on 4 erilaista, joissa jokaisessa on kirjaimet sisäpinnoilla:

Kulmatyyppi	SumoBoxin paikka
FTL/FBR	Etulyävasen tai etualaoikea
FTR/FBL	Etulyäoikea tai etualavasen
RBL/RTR	Taka-alavasen tai takayläoikea
RTL/RBR	Taka-yläalavasen tai taka-alaoikea

Sinun on irrotettava esiasennetut jalat SumoBoxista kiinnittääksesi kulmasuojat.

Jokaiseen kulmasuojaan tarvitaan 2 ruuvia esitetyn mukaiseen kiinnittämiseen SumoBoxiin:

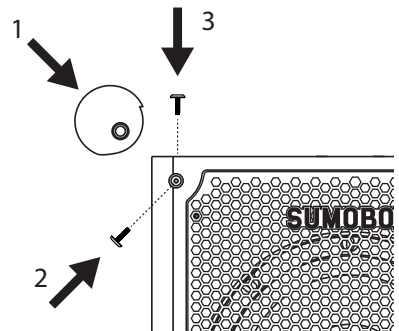

Vaihe 1 - Irrota ruuvit.

Vaihe 2 - Aseta kulmasuoja SumoBoxin kulmaan ja tarkista oikea istuvuus.

Vaihe 3 - Ruuvaa mukana toimitetun kuusiokoloavaimen avulla kulmasuoja SumoBoxiin kahden ruuvivireän kautta. Tarkista, että kulmasuojan aukot täsmäyvät SumoBoxin aukkoihin.

HUOMAUTUS:

Kulmasuojien aukot ovat vain SumoBoxin edessä, takana, ylhäällä ja alhaalla. Vasemmalla tai oikealla puolella ei ole aukkoja.

Ritilä ja kahvat on myös mahdollista irrottaa mukana tulevilla kuusiokoloavaimella. Varaosaleiköt ja erikoisvalmisteiset räätälöidyt säleiköt ja kahvat ovat ostettavissa erikseen. Älä käytä SumoBoxin ilman kiinnitettyä säleikköä tai kädensijoja.

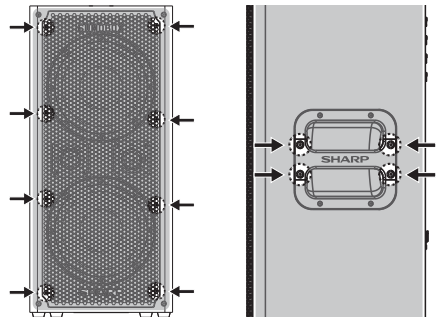

SAM by Devialet®



SumoBox käyttää Devialetin patentoitua SAM® (Speaker Active Matching) -algoritmia, joka tarjoaa parannetun lineaarisuuden ja paremman matalataajuisen suorituskyvyn. Tämä tarkoittaa loppukäyttäjälle runsaampaa, yksityiskohtaisempaa ja tehokkaampaa bassotoistoa rajoitetuilla äänisäroillä – korkealaatuiset kaiutinelementit on optimoitu olemaan parhaimmillaan. Valmistaudu luokkansa parhaaseen äänikokemukseen SHARPin pitkän ääniosaamisen ja Devialetin avulla, joka hallitsee basson virityksen (SAM®:n kautta)!

Tekniset tiedot

Katso täydelliset tekniset tiedot käyttöohjeesta.

HRVATSKI

Prije upotrebe proizvoda pročitajte sve sigurnosne upute. Sve upute pronaći ćete u Korisničkom priručniku ili vodiču za korisnike koji možete preuzeti s web-mjesta sharpconsumer.eu.

Važne sigurnosne upute

Primijenite sve sigurnosne upute i poštujte sva upozorenja. Čuvajte ovaj priručnik za slučaj potrebe.



Ovaj simbol upućuje korisnika da u priručniku potraži ostale informacije o sigurnosti, upotrebi i održavanju.



Ovaj simbol upozorava korisnika na prisutnost neizoliranog „opasnog napona“ unutar kućišta proizvoda, koji može biti dovoljno visok da predstavlja rizik od strujnog udara.



Odnosi se na izmjeničnu struju (AC).

Ovaj simbol znači da se uređaj napaja izmjeničnom strujom.



Odnosi se na opremu klase II.

Ovaj simbol znači da je ovaj proizvod dvostruko izoliran te ne zahtijeva sigurnosni priključak uzemljenja.

Mjere opreza

- Kabel napajanja nemojte ukapčati ni iskapčati mokrim rukama. Potpuno isključite uređaj prije nego što ga iskapčate iz napajanja. Iskapčajte kabel napajanja ako uređaj ne namjeravate koristiti dulje vrijeme. Utikač napajanja uvijek mora biti lako dostupan. Nemojte priključivati produžne kabele.
- Pazite da se kabel napajanja ne ošteti i nemojte na njega stavljati teške predmete. Nemojte ga rastezati ni savijati. Ako se kabel napajanja ošteti, potrebno ga je zamijeniti.
- Uvijek primjenjujte osnovne mjere opreza prilikom upotrebe ovog proizvoda, osobito ako su prisutna djeca.
- Utori i otvori na kućištu služe za prozračivanje te sprječavanje pregrijavanja. To omogućuje pouzdan rad uređaja.
- Uređaj nemojte postavljati blizu izvora topline kao što su radijatori, grijalice, štednjaci ili drugi uređaji koji proizvode toplinu. Izbjegavajte izlaganje izravnom sunčevom svjetlu.
- Da biste izbjegli rizik od strujnog udara, ovaj uređaj nemojte izlagati kiši, vodi ni vlazi.
- Prije oluje odspojite sve kabele i priključke uređaja.

Održavanje

- Prije čišćenja uređaja iskapčajte kabel napajanja iz utičnice. Za čišćenje vanjskog dijela uređaja upotrijebite meku i čistu krpu.

Servisiranje i popravak

- Ovaj uređaj ne sadrži nikakve dijelove koje bi korisnik mogao sam popraviti. U slučaju kvara, obratite se proizvođaču ili ovlaštenom servisnom predstavniku.



- **Oprez:** Da biste izbjegli rizik od strujnog udara, nemojte uklanjati stražnje ploče i zvučnike. Uređaj ne sadrži dijelove koje bi korisnik mogao sam popraviti. Ako uređaj treba servisirati, pregledajte jamstveni list na adresi sharpconsumer.com/support.

Oprez: Prevenција gubitka i oštećenja sluha

- SumoBox CP-LS100 može stvarati prekomjerne razine tlaka zraka (sound pressure level, SPL) koje su dovoljne da uzrokuju trajan gubitak ili oštećenje sluha. Izbjegavajte dulje izlaganje prekomjernom tlaku zraka (>85dB).

Upozorenje: Posebne upute za postupanje s litij-ionskim baterijama

Pažljivo slijedite upute. Tako ćete smanjiti rizik od eksplozije, strujnog udara te opasnih ozljeda ili smrti.

- Za punjenje baterije upotrijebite samo odobreni punjač tvrtke Sharp. *Upotrijebite izvor napajanja čije vrijednosti odgovaraju podacima na nazivnoj pločici punjača.*
Punjač i baterija predviđeni su za upotrebu u kompletu.
- Bateriju nemojte stavljati blizu vatre ili drugog izvora topline. *Izlaganje vatri ili temperaturama višima od 60 °C može uzrokovati eksploziju baterije.*
- Nemojte puniti u prisutnosti zapaljivih tekućina ili plinova.
- Baterija se ne smije uroniti u vodu.
- Bateriju nemojte drobiti, ispuštati ni oštećivati.
- Nemojte upotrebljavati bateriju ili punjač koji su pali na pod ili su primili jak udarac.
- Bateriju nemojte otvarati, modificirati ni pokušavati popravljati.
- Ako se baterija ošteti ili se nepravilno upotrebljava, može doći do ispuštanja plinova ili curenja tekućine iz baterije. *Ako osjetite bilo kakve zdravstvene poteškoće, dobro prozračite područje i zatražite pomoć liječnika.*
- Bateriju držite podalje od malenih metalnih predmeta kako ne bi došlo do kratkog spajanja baterijskih kontakata.

Odlaganje ove opreme i baterija

Ovaj uređaj ne sadrži nikakve dijelove koje bi korisnik mogao sam popraviti. Elektronički proizvodi i baterije ne smiju se miješati s nerazvrstanim, kućanskim otpadom. Za pojediniosti o mjestima i načinima ekološkog odlaganja ovih proizvoda možete se obratiti dobavljaču, ovlaštenom servisu za Sharp ili lokalnim nadležnim tijelima. Baterije treba ukloniti u ovlaštenom Sharp servisu te odložiti sukladno lokalnim propisima. Ne odlažite s kućnim otpadom ili u vatra jer baterije mogu eksplodirati.

Priključci i kontrole

(Pregledajte  A na str. 2).

- Kontrola glasnoće:** Podesite glasnoću povezanog ulaza.
- Kontrola visokih tonova:** Podesite visoke tonove povezanog instrumenta ili mikrofona (samo CH1 i CH2).
- Kontrola basa :** Podesite niske tonove povezanog instrumenta ili mikrofona (samo CH1 i CH2).
- Kontrola odjeka:** Podesite odjek povezanog instrumenta ili mikrofona (samo CH1 i CH2).
- Vrsta ulaza:** Upotrijebite prekidač kako biste odabrali vrstu ulaza za CH1 i CH2. Lampica naznačuje vrstu odabranog uređaja.
- Kombinirano XLR/TRS:** Priključite instrumente, gitare (TRS) i mikrofone (XLR)
- USB izlaz (DC 5 V 1.000 mA):** Omogućuje punjenje mobilnih uređaja.
- Kontrola funkcije Ducking:** Uključuje/isključuje funkciju automatskog prigušivanja.
Kada je uključeno (ON), zvuk kanala CH3 prigušit će se zvukom kanala CH1 i CH2. Također upravlja načinom rada u zatvorenom / na otvorenom prostoru.

Plava (ravnomjerno)	Automatsko prigušivanje je uključeno
Plava (polako treperi 4 puta)	Način rada u zatvorenom prostoru
Plava (polako treperi 2 puta)	Način rada na otvorenom prostoru

- Bluetooth / Duo Mode:** Uključuje/isključuje Bluetooth i način rada Duo. Više informacija pronaći ćete u odjeljku „Bluetooth i način rada Duo“.

Plava (treperi)	SumoBox spreman je za uparivanje s Bluetooth uređajem.
Plava (ravnomjerno)	SumoBox je povezan s Bluetooth uređajem.
Žuta (treperi)	SumoBox traži drugi SumoBox za uparivanje.
Žuta (ravnomjerno)	SumoBox je uparen s drugim uređajem SumoBox kao sekundarnim uređajem. Kada su povezani, lampica Bluetootha na primarnom uređaj treperit će dok se Bluetooth uređaj ne poveže.

- AUX In utičnica od 3,5 mm:** Povežite audiouređaj pomoću kabla s utikačem od 3,5 mm. Nakon prvog priključivanja AUX uređaja automatski će se prekinuti aktivna Bluetooth veza.

- Prekidač napajanja:** Uključuje/isključuje SumoBox.

Plava (ravnomjerno)	Uključivanje napajanja
Crvena (ravnomjerno)	Stanje pripravnosti
Crvena (treperi)	Slaba baterija (samo napajanje na baterije)

- Speaker Link IN / OUT:** Priključivanje dodatnih SumoBox uređaja.
- Ulaz napajanja:** Priključite uređaj na mrežno napajanje pomoću isporučenog kabla za napajanje.
AC 200-240 V ~50 / 60 Hz

Napomena: Provjerite upotrebljavate li odgovarajući kabel napajanja za svoju regiju.

- USB priključak za punjenje (5 V 1.000 mA):** Omogućuje punjenje mobilnih uređaja.
- Lampica stanja baterije:** Pritisnite tipku za prikaz stanja baterije.
- Pričvrsnica baterije:** Učvršćuje bateriju u njezinu položaju. Pritisnite kopču uredno kako biste uklonili bateriju.
- Ulaz DC 18 V:** Omogućuje punjenje baterije kada nije postavljena u SumoBox.
Napomena: Vanjski punjač prodaje se zasebno uz CP-LSBP1.
- Povezivanje sa SumoBoxom**





Dodatna oprema:

- Baterija i punjač (CP-LSBP1)
Prodaje se zasebno.

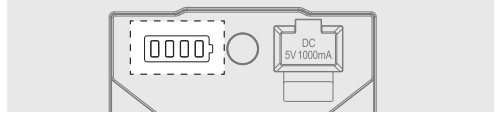
Inicijalno podešavanje

Preporučujemo da prije prve upotrebe punit bateriju barem **četiri** sata (ili dok se potpuno ne napuni).
Ako je baterija postavljena, puni se kad god je SumoBox priključen na mrežno napajanje.



	10% – 25%
	26% – 50%
	51% – 75%
	76% – 100%

Uključivanje SumoBoxa

Ako upotrebljavate SumoBox uz instrumente:

- Priključite sve instrumente / mikrofone na odgovarajuće kanale.
- Uključite sve instrumente i provjerite da nijedan od njih ne šalje nikakve signale.
- Uključite SumoBox putem prekidača napajanja.
Ravnomjerno svijetli plava lampica, što znači da je zvučnik uključen.



Ako SumoBox upotrebljavate samo uz Bluetooth

Ako upotrebljavate samo Bluetooth veze, uključite SumoBox kako biste pokrenuli povezivanje.

NAPOMENA:

Priključivanje SumoBoxa obavite ove postupke obrnutim redoslijedom.

Vrste priključaka

Uz tri kanala i različite vrste ulaza možete povezati velik broj različitih instrumenata, mikrofona i drugih uređaja.

Iznad ulaza CH1 i CH2 nalazi se birač vrste ulaza. Omogućuje podešavanje balansa veze.

1. Na CH1 i CH2 priključite klavijature, gitare ili mikrofone. Odaberite odgovarajuću vrstu uređaja na prekidaču. Upotrijebite kabele instrumenata za klavijature i gitare, a XLR kabele za mikrofone. (Pregledajte odjeljak **B** na str. 2 u korisničkom priručniku).
2. Bluetooth na kanalu CH3. Pojednostoji o tome kako povezati Bluetooth uređaj potražite u odjeljku „Bluetooth i način rada Duo“. (Pregledajte odjeljak **C** na str. 2 u korisničkom priručniku).
3. Aux ulaz (3,5 mm) na kanalu CH3. Priključite analogne uređaje na ulaz od 3,5 mm. Napominjemo da se Bluetooth zaobilazi u prisutnosti uređaja povezanog putem ulaza AUX na kanalu CH3. (Pregledajte odjeljak **D** na str. 3 u korisničkom priručniku).
4. Na CH1 ili CH2 možete priključiti miksetu kako biste povećali broj uređaja povezanih sa SumoBoxom. Ako priključujete miksetu, upotrijebite postavku „keyboard“ na biraču vrste ulaza. (Pregledajte odjeljak **E** na str. 3 u korisničkom priručniku).

Način rada Ducking

Funkcija Ducking smanjuje (prigušuje) glasnoću kanala CH3 prilikom detekcije ulaza s kanala CH1 ili CH2.

Da biste je uključili, jedanput pritisnite tipku **Ducking**. Ravnomjerno će svijetliti plava lampica. Pritisnite za pojačanje basa.

Način rada u unutarnjem / na otvorenom prostoru

Postoje dva načina reprodukcije zvuka: u zatvorenom prostoru i na otvorenom prostoru. Za prebacivanje između načina rada dvaput pritisnite tipku **Ducking** (2x unutar 1 sek.).

Lampica naznačuje način rada SumoBoxa prilikom promjene načina rada:

Način reprodukcije zvuka	Indikator funkcije Ducking
Zatvoreni prostor (zadano)	Plava - brzo treperi 4 puta
Otvoreni prostor	Plava - polako treperi 2 puta

Način rada u zatvorenom prostoru pruža optimalnu kvalitetu zvuka kada se SumoBox upotrebljava u zatvorenom prostoru.

Način rada na otvorenom prostoru prikladan je kada se SumoBox upotrebljava na otvorenom prostoru.

U načinu rada na otvorenom prostoru pojačavaju se visoke i srednje frekvencije. To omogućuje bolju čujnost tih frekvencija na otvorenom prostoru.

Bluetooth i način rada Duo

Uređaj koji podržava Bluetooth možete povezati sa SumoBoxom. SumoBox se također može povezati s drugim SumoBoxom u načinu rada Duo - True Wireless Stereo (TWS).

Način rada Duo moćna je značajka koja omogućuje slanje Bluetooth audioizvora na 2 SumoBoxa, pri čemu jedan radi kao lijevi stereo kanal, a drugi kao desni stereo kanal. Ovaj efekt pruža moćniju i obuhvatniju zvučnu kulisu.

Povezivanje putem Bluetootha

1. Uključite SumoBox, aktivirajte Bluetooth uređaj i odaberite način pretraživanja. Na popisu Bluetooth uređaja pojavit će se „SUMOBOX CP-LS100“.
2. Odaberite „SUMOBOX CP-LS100“. SumoBox emitira zvučni signal nakon uspješnog povezivanja.
3. Za odspajanje jedanput pritisnite tipku **Bluetooth / Duo Mode**. Ili odspojite SumoBox na svom Bluetooth uređaju.
4. Za ponovno povezivanje istog uređaja jedanput pritisnite tipku **Bluetooth / Duo Mode** na SumoBoxu ili obavite povezivanje putem svog Bluetooth uređaja.

NAPOMENA:

Zvučnik će se pokušati automatski povezati s posljednjim Bluetooth uređajem s kojim je bio povezan. Ako to nije moguće, zvučnik će se prebaciti u način rada za uparivanje i treperit će lampica Bluetootha.

Način rada Duo: True Wireless Stereo (TWS)

1. Uključite oba SumoBox zvučnika.
2. Na prvom SumoBoxu dvaput pritisnite tipku **Bluetooth / Duo Mode**.
3. Treperit će žuta lampica, što znači da je SumoBox u načinu rada za uparivanje.
4. Pričekajte dok se SumoBox zvučnici ne povežu.
5. Nakon povezivanja, oba SumoBox zvučnika emitiraju zvučni signal. Na DESNOM (sekundarnom) SumoBoxu ravnomjerno će svijetliti žuta lampica, a na LIJEVOM (primarnom) SumoBoxu treperit će plava lampica.
6. Podesite glasnoću kanala CH3 na prvom SumoBoxu kako biste promijenili glasnoću kanala CH3 na oba zvučnika.
7. Za odspajanje načina rada Duo dvaput pritisnite tipku **Bluetooth / Duo Mode** na bilo kojem SumoBoxu.

Veza zvučnika

SumoBox zvučnici mogu se međusobno povezati putem veze zvučnika. To je optimalan način dijeljenja zvuka koji se emitira putem kanala CH1 i CH2 s drugim SumoBox zvučnikom.

Ovu vezu možete uspostaviti na različite načine:

1. Jednosmjerna veza:
Povežite OUT utičnicu jednog zvučnika s IN utičnikom drugog zvučnika.
U ovoj konfiguraciji, OUT uređaj neće reproducirati nikakav zvuk iz IN uređaja. (Pregledajte odjeljak **F** na str. 3 u korisničkom priručniku).
2. Dvosmjerna veza:
Povežite OUT utičnicu jednog zvučnika s IN utičnikom drugog zvučnika i obratno.
U ovoj konfiguraciji, zvuk se razmjenjuje između oba uređaja. (Pregledajte odjeljak **G** na str. 3 u korisničkom priručniku).
3. Lančana veza:
Povežite OUT utičnicu jednog zvučnika s IN utičnikom drugog zvučnika, a zatim OUT utičnicu tog zvučnika s IN utičnikom trećeg zvučnika.
U ovoj konfiguraciji, zvuk s prvog zvučnika šalje se lančanom vezom na ostale zvučnike. Možete dodati neograničen broj SumoBox zvučnika. (Pregledajte odjeljak **H** na str. 4 u korisničkom priručniku).
4. Dvosmjerna veza (mali glazbeni sastavi):
Dvosmjerna veza pruža 6 ulaza, pri čemu se zvuk s oba uređaja razmjenjuje između njih. To je, primjerice, idealno za male glazbene sastave. (Pregledajte odjeljak **I** na str. 4 u korisničkom priručniku).

Aplikacija Sharp Life

Aplikaciju Sharp Life možete preuzeti na svoj pametni uređaj. Aplikacija pruža potpuni nadzor nad SumoBoxom, a omogućuje i neke dodatne značajke.

Da biste uparili aplikaciju sa SumoBoxom, učinite sljedeće:

1. Inicijalno postavljanje

Ako prvi put povezujete aplikaciju, ali prethodno ste povezali uređaj za reprodukciju zvuka putem Bluetootha, morat ćete odspojiti Bluetooth uređaj.

Za prekid Bluetooth veze jedanput pritisnite tipku **Bluetooth / Duo Mode**.

2. Na pametnom uređaju pokrenite aplikaciju Sharp Life. Kliknite „Add Device“ (Dodaj uređaj). Uređaj će automatski potražiti SumoBox.

3. Kada se SumoBox pronađe, dodirnite znak + kako biste pokrenuli postupak uparivanja.

Po dovršetku uparivanja dodirnite ikonu uređaja i učitat će se korisničko sučelje SumoBoxa.

Da biste preuzeli aplikaciju, upotrijebite ovaj QR kod kako biste automatski otvorili stranicu za preuzimanje ili posjetite: <https://www.sharpconsumer.com/sharp-life-app>



SHARP Life
app support



NAPOMENA:

S korisničkim računom usluge Sharp Life može istovremeno biti povezan samo jedan SumoBox.

Vraćanjem na tvorničke postavke briše se memorija i omogućuje povezivanje novog korisničkog računa usluge Sharp Life.

Vraćanje na tvorničke postavke

Držite pritisnutu **tipku Ducking** (>10 sekundi) kako biste uređaj vratili na tvorničke postavke. Zvučni signal potvrđuje resetiranje i jedanput zatrepere lampice na ploči.

Stanje pripravnosti

SumoBox možete postaviti u stanje pripravnosti tako da držite pritisnutu **tipku Bluetooth/Duo Mode** (>3 sekunde).

Za brzo ponovno uključivanje jedanput ponovo pritisnite tipku **Bluetooth/Duo Mode**.

NAPOMENA:

SumoBox automatski prelazi u stanje pripravnosti ako više od 15 minuta ne primi nikakav ulazni signal.

Stanje pripravnosti onemogućeno je u aplikacijskom načinu rada.

Kutni štitnici i rešetka

SumoBox se isporučuje s 8 kutnih štitnika i 16 vijaka. Također je isporučeno imbus odvijać za njihovo pričvršćivanje na kutove.

Postoje 4 vrste kutova. Svaki je označen slovima s unutarnje strane:

Vrsta kuta	Lokacija SumoBoxa
FTL/FBR	Prednji gornji lijevi ili prednji donji desni
FTR/FBL	Prednji gornji desni ili prednji donji lijevi
RBL/RTR	Stražnji donji lijevi ili stražnji gornji desni
RTL/RBR	Stražnji gornji lijevi ili stražnji donji desni

Da biste postavili kutne štitnike, morate ukloniti tvornički postavljene nogare sa SumoBoxa.

Za postavljanje svakog kutnog štitnika na SumoBox potrebna su 2 vijaka:

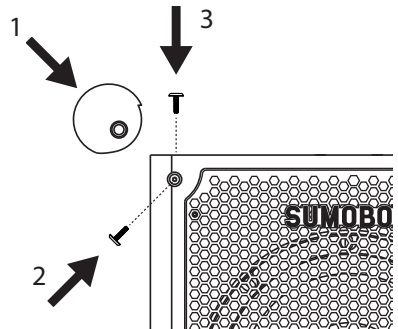

1. korak - Uklonite vijke.

2. korak - Postavite kutni štitnik na kut SumoBoxa i provjerite je li pravilno namješten.

3. korak - Pomoću isporučenog imbus odvijaća zavrnite kutni štitnik u otvore vijaka na SumoBoxu. Provjerite jesu li otvori kutnih štitnika poravnati s otvorima na SumoBoxu.

NAPOMENA:

Otvori za kutne štitnike nalaze se samo s prednje, stražnje, gornje i donje strane SumoBoxa. Na lijevoj i desnoj strani nema otvora.

Rešetku i rukohvate moguće je ukloniti pomoću isporučenog imbus odvijaća. Zamjenske i posebno prilagođene rešetke i rukohvati

moći će se kupiti zasebno. Nemojte upotrebljavati SumoBox bez postavljene rešetke ili rukohvata.

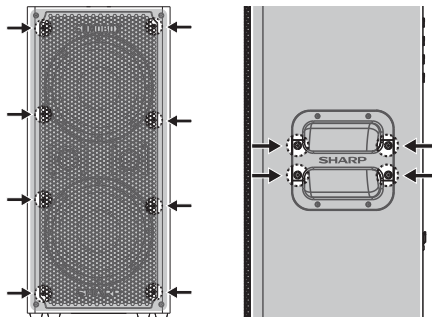

SAM by Devialet®



SumoBox upotrebljava poseban algoritam SAM® (Speaker Active Matching) tvrtke Devialet, koji poboljšava linearnost i naglašava niske frekvencije. Za krajnjeg korisnika to znači bogatiji, detaljniji i moćniji bas uz smanjenje čujnih distorzija. Visoko kvalitetni driveri zvučnika optimizirani su za najbolje performanse. Uz nasljeđe tvrtke SHARP i prilagođenost basa koju pruža Devialet (putem algoritma SAM®) uživat ćete u najboljem doživljaju zvuka u klasi!

Tehničke specifikacije

Tablicu svih specifikacija pronaći ćete u glavnom priručniku s uputama.

MAGYAR

A termék használatla előtt olvassa el az összes biztonsági figyelmeztetést! A teljes útmutatóért olvassa el a Sharconsumer.eu webhelyről letölthető használati útmutatót, vagy tekintse meg a Felhasználói kézikönyvet.

Fontos biztonsági utasítások

Kérjük, tartsa be az összes biztonsági utasítást, és vegye figyelembe az összes figyelmeztetést. Őrizze meg ezt a használati útmutatót a későbbi tájékozódáshoz.



Ez a szimbólum arra utasítja a felhasználót, hogy további biztonsági, üzemeltetési és karbantartási információkért olvassa el a használati útmutatót.



Ez a szimbólum szigetetlen, veszélyes feszültség" jelenlétét jelzi a termékben, mely elég nagy lehet ahhoz, hogy áramütést okozhasson.



Váltakozó áram (AC) jelzés.

Ez a szimbólum azt jelzi, hogy a szimbólummal jelölt névleges feszültség váltakozó feszültség.



II. osztályú eszközre vonatkozik.

Ez a szimbólum azt jelzi, hogy ez a termék kettős szigetelési rendszerrel rendelkezik, és nem igényel biztonsági csatlakozást az elektromos hálózat földeléséhez (földelés).

Övintézkedések

- Nedves kézzel ne dugja be és ne húzza ki a hálózati csatlakozó dugóját. Kapcsolja ki teljesen a készüléket, mielőtt a dugót kihúzza a konnektorból. Húzza ki a tápcsatlakozó dugóját, ha hosszabb ideig nem használja a készüléket. Ügyeljen rá, hogy a hálózati csatlakozó mindig könnyen hozzáférhető legyen. Ne használjon hosszabbító kábeleket!
- Ne rongálja vagy sértse meg a tápkábelét, ne helyezzen rá nehéz tárgyakat, ne feszítse ki és ne törje meg! Ha a tápkábel sérült, ki kell cserélni.
- A készülék használatakor, különösen gyermekek jelenlétében, mindig tartsa be az alapvető biztonsági övintézkedéseket!
- A burkolaton lévő rések és nyílások a szellőzést és a termék megbízható működését biztosítják, védve a túlmelegedéstől.
- Ne helyezze hőforrások, például fűtőtest vagy más, hő kibocsátó berendezés közelébe. Ne tegye ki közvetlen napfény hatásának.
- A tűz vagy áramütés elkerülése érdekében ne tegye ki a terméket esőnek, víznek vagy nedvességnek.
- Vihar esetén húzza ki a készülék minden kábelét és csatlakozóját.

Karbantartás

- A készülék tisztítása előtt húzza ki a csatlakozódugót a konnektorból. Puha és tiszta törölkendőt használjon a készülék külsejének tisztításához.

Szerviz és javítás

- A termék nem rendelkezik a felhasználó által javítható részegységekkel. Meghibásodás esetén forduljon a gyártóhoz, vagy a hivatalos márkaszervizhez.



- **Figyelmeztetés:** Az áramütés kockázatának csökkentése érdekében ne távolítsa el a hátlapot és a hangszórókat. A belsejében nincsenek felhasználó által javítható alkatrészek. Kérjük, tekintse meg a jótállási jegyet a sharpconsumer.com/support címen.

Figyelmeztetés: A hallásveszteség és a halláskárosodás megelőzése

- A SumoBox CP-LS100 képes túlzott hangnyomásszintet (SPL) generálni, amely elegendő ahhoz, hogy marandandó hallásveszteség vagy halláskárosodást okozzon. Óvatosan kell eljárni (>85 dB) SPL-nek való tartós kitettség elkerülése érdekében.

Figyelmeztetés: Különleges utasítások a lítium-ion akkumulátorcsomag kezelésére

Gondosan kövesse az utasításokat. Ez csökkenti a robbanás, áramütés és esetleg súlyos sérülés vagy halál kockázatát.

- Csak jóváhagyott Sharp hálózati adaptert használjon az akkumulátor töltéséhez.

A töltő adattábláján megadott feszültségű áramforrást használjon.

A töltőt és az akkumulátorcsomagot kifejezetten úgy tervezték, hogy együtt működjenek.

- Ne helyezze az akkumulátort tűz vagy hőforrás közelébe. *Tűznek vagy 60°C feletti hőmérsékletnek kitéve az akkumulátor felrobbanhat.*
- Ne töltsé gyúlékony folyadékok vagy gázok jelenlétében.
- Ügyeljen arra, hogy az akkumulátort soha ne merítse vízbe.
- Ne törje össze, ne ejtse le vagy sértse meg az akkumulátort.
- Ne használjon olyan akkumulátort vagy töltőt, amely leesett vagy erős ütést kapott.
- Ne nyissa fel, módosítsa vagy próbálja megjavítani az akkumulátort.
- Az akkumulátor füstöt vagy folyadékot bocsáthat ki, ha megsérül vagy nem megfelelően használják. *Győződjön meg arról, hogy a terület jól szellőzik, és kérjen orvosi segítséget, ha bármilyen káros hatást tapasztal.*
- Tartsa távol az akkumulátort kis fémtárgyaktól, hogy elkerülje az akkumulátor érintkezéskor megrövidülését.

A készülék és az elemek ártalmatlanítása

A termék nem rendelkezik a felhasználó által javítható részegységekkel. Az elektronikai termékeket és akkumulátorokat nem szabad az általános háztartási hulladékkal keverni. A lakossági felhasználóknak fel kell venniük a kapcsolatot a kiskereskedővel, a hivatalos Sharp szervizközponttal vagy a helyi önkormányzattal, hogy megtudják, hová és hogyan vihetik el ezeket a termékeket a környezetbarát újrahasznosítás céljából.

Az akkumulátorokat a Sharp hivatalos szervizközpontjának kell eltávolítania és a helyi előírásoknak megfelelően ártalmatlanítania. Ne dobja a háztartási hulladék közé és ne dobja tűzbe, mert felrobbanhat.

Csatlakozások és vezérlőelemek

(Lásd az  A.-t a 2. oldalon).

- Hangerő szabályozás** Állítsa be a csatlakoztatott bemenet hangerejét.
- Magashang szabályozás:** Állítsa be a csatlakoztatott hangszer vagy mikrofon magas hangjait (csak CH1 és CH2).
- Basszus szabályozás:** Állítsa be a csatlakoztatott hangszer vagy mikrofon mély hangjait (csak CH1 és CH2).
- Zengetés vezérlés:** Állítsa be, hogy mennyi zengetést alkalmazzon a csatlakoztatott hangszer vagy mikrofon (csak CH1 és CH2).
- Bemenet típusa:** A kapcsolóval válassza ki a CH1 és CH2 bemeneti típusát. A LED a kiválasztott eszköztípust jelzi.
- XLR/TRS kombi:** Hangszerek, gitárok (TRS) és mikrofonok (XLR) csatlakoztatása
- USB-kimenet (DC 5V 1000mA):** Lehetővé teszi a mobilkészülékek töltését.
- Lehúzás (ducking) vezérlése:** BE/KI kapcsolja a lehúzás funkciót. Bekapcsolt állapotban a CH3 hangot a CH1 és CH2 hang elnyomja. A Beltéri/Kültéri módot is vezérli.

Kék (folyamatos)	Lehúzás bekapcsolva
Kék (gyorsan villog x4)	Beltéri üzemmód
Kék (lassú villogás x2)	Kültéri mód

- Bluetooth / Duo mód:** Be-/kikapcsolja a Bluetooth és a Duo mód funkcióit. További információért lásd a „Bluetooth és Duo mód” részt.

Kék (villog)	A SumoBox készen áll a Bluetooth-eszközzel való párosításra.
Kék (folyamatos)	A SumoBox-hoz Bluetooth-eszköz van csatlakoztatva.
Sárga (villog)	A SumoBox másik SumoBoxot keres a párosításhoz.
Sárga (folyamatos)	A SumoBox egy másik SumoBoxhoz van párosítva, és ez a másodlagos egység. Csatlakozáskor az elsődleges egység Bluetooth LED-je villogni fog, amíg egy Bluetooth-eszköz nem csatlakozik.

- 3,5mm-es AUX IN JACK (BEMENETI) CSATLAKOZÓ** Csatlakoztasson audioeszközt 3,5 mm-es kábellel. Amikor először csatlakoztat egy AUX-eszközt, automatikusan lekapcsol minden aktív Bluetooth-kapcsolatot.

- Hálózati kapcsoló:** Be- és kikapcsolja a SumoBox-ot

Kék (folyamatos)	Bekapcsolás
Piros (folyamatos)	Készenlét
Piros (villogó)	Kimerült akkumulátor (csak akkumulátoros működésnél)

- Hangszóró link IN / OUT:** Csatlakoztasson további SumoBoxokat.

- Bekapcsolás:** Csatlakoztassa a hálózatra a mellékelt tápkábelben keresztül.
200-240V, 50/60Hz (váltóáram)
Megjegyzés: Győződjön meg arról, hogy a régiójának megfelelő tápkábel használja.

- USB töltőport (5V/1000mA)** Lehetővé teszi mobilkészülékek töltését.

- Elem állapotjelző LED:** Nyomja meg a gombot az akkumulátor állapotának megtekintéséhez.

- Akkumulátor-kapocs:** Az akkumulátort a helyén rögzíti. Nyomja jobbra a kapcsot az akkumulátor eltávolításához.

- DC 18V bemenet** Lehetővé teszi az akkumulátor töltését, ha nincs beszerelve a SumoBoxba.

Megjegyzés: A külső töltő külön megvásárolható a CP-LSBP1-gyel.

- Csatlakozás a SumoBoxhoz**

Választható kiegészítők:





- Akkumulátor és töltő (CP-LSBP1)
Külön megvásárolható.

Kezdeti beállítás

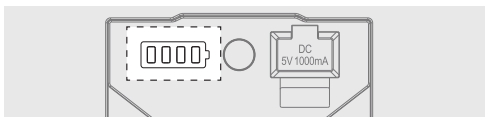
Az első használat előtt ajánlatos az akkumulátort legalább **négy** órán keresztül tölteni (vagy a teljes feltöltésig).

Amikor az akkumulátor a SumoBox-ban van és az a hálózatra van csatlakoztatva, az akkumulátor töltődik.



	10%~ 25%
	26%~ 50%
	51%~ 75%
	76%~ 100%

A SumoBox bekapcsolása

Ha a SumoBoxot hangszerekkel használja:

- Csatlakoztasson bármilyen hangszert/mikrofont a kívánt csatornákhöz.
- Kapcsolja be az áram alatt lévő hangszert, és győződjön meg arról, hogy nem küldenek jeleket.
- Kapcsolja be a SumoBoxot a főkapcsolóval.
A tápellátást jelző LED folyamatosan kéken világít, jelezve, hogy a hangszóró be van kapcsolva.



Ha a SumoBoxot csak Bluetooth-on használja





Ha csak Bluetooth-kapcsolatot használ, kapcsolja be a SumoBoxot a csatlakozás megkezdéséhez.

MEGJEGYZÉS:

A SumoBox kikapcsolásakor végezze el ezeket a lépéseket fordított sorrendben.

Csatlakozás típusai

Három csatornával és többféle bemeneti típusal hangszerek, mikrofonok és egyéb eszközök széles skáláját csatlakoztathatja. A CH1 és CH2 bemenetek felett egy bemeneti típus választó található. Ez beállítja a kapcsolat egyensúlyát.

1. Csatlakoztassa a billentyűzetet, gitárt vagy mikrofont a CH1-hez és a CH2-hez. Válassza ki a megfelelő eszköztípust a kapcsolón. Billentyűzetekhez és gitárokhoz hangszerkábeleteket, mikrofonokhoz pedig XLR kábeleket használjon.
(Lásd a  **B-t** a felhasználói kézikönyv 2. oldalán).
2. Bluetooth a CH3-on. A Bluetooth-kompatibilis eszköz csatlakoztatásának részleteiért lásd a „Bluetooth és Duo mód” részt.
(Lásd a  **C-t** a felhasználói kézikönyv 2. oldalán).
3. Aux bemenet (3,5mm) a CH3-on. Csatlakoztasson analóg forráseszközöket a 3,5 mm-es bemenettel. Kérjük, vegye figyelembe, hogy az AUX-on keresztül csatlakoztatott eszköz jelenlétében a CH3-on, a Bluetooth le van tiltva.
(Lásd a  **D-t** a felhasználói kézikönyv 3. oldalán).
4. Csatlakoztathat keverőt a CH1-hez vagy CH2-hez, hogy növelje a SumoBoxhoz csatlakoztatott eszközök számát. Ha keverőt csatlakoztat, használja a „billentyűzet” beállítását a bemeneti típusválasztón. Csatlakoztathat keverőt a CH1-hez vagy CH2-hez, hogy növelje a SumoBoxhoz csatlakoztatott eszközök számát.
(Lásd az  **E-t** a felhasználói kézikönyv 3. oldalán).

Lehúzás (Ducking) üzemmód

A lehúzás funkció csökkenti (ducking) a CH3 kimenetét, ha a CH1 vagy CH2 bemenetet észlel.

A bekapcsoláshoz nyomja meg egyszer a **Lehúzás vezérlés** gombot. A LED folyamatosan kéken világít. Nyomja meg újból a funkció kikapcsolásához.

Indoor / Outdoor üzemmód

Két hangmód létezik; Beltéri és Kültéri (Indoor és Outdoor). Az üzemmódok közötti váltáshoz érintse meg duplán a **Lehúzás vezérlés** gombot (2x 1 másodpercen belül).

Az üzemmódváltáskor a LED jelzőfény megfigyelésével azonosíthatja, hogy a SumoBox melyik üzemmódban van:

Hang mód	Lehúzás LED jelző
Beltéri (alapértelmezett)	Kék - lassú villogás x4
Kültéri	Kék - lassú villanás x2

A beltéri mód a SumoBox beltéri használatára alkalmas, és a hangminőségre van optimalizálva.

A kültéri mód a SumoBox szabadban történő használatára alkalmas. Kültéri módban a magas és a középső tartomány frekvenciái megemelkednek. Ez lehetővé teszi, hogy ezek a frekvenciák jobban hallhatók legyenek kültéri környezetben.

Bluetooth és Duo mód

Bluetooth-kompatibilis eszközt csatlakoztathat a SumoBoxhoz. A SumoBox egy másik SumoBoxhoz is csatlakozhat Duo módban - True Wireless Stereo (TWS).

A Duo mód egy hatékony funkció, amely lehetővé teszi a Bluetooth hangforrás 2 SumoBoxba való küldését, amelyek közül az egyik a

bal oldali sztereó csatornáként, a másik pedig a jobb oldali sztereó csatornáként működik. Az effektus erőteljesebb és magával ragadó sztereó hangteret kínál.

Csatlakozás Bluetooth-on keresztül

1. Bekapcsolás SumoBox mellett aktiválja Bluetooth-eszközét, és válassza ki a keresési módot. A „SUMOBOX CP-LS100” megjelenik a Bluetooth-eszköze listáján.
2. Válassza ki a „SUMOBOX CP-LS100”-at. A SumoBox hangjelzést ad, amikor sikeresen csatlakozott.
3. A kapcsolat bontásához nyomja meg egyszer a **Bluetooth / Duo** mód gombot. Alternatív megoldásként bontsa le a kapcsolatot a SumoBox-szal a Bluetooth-kompatibilis eszközén.
4. Ugyanazon eszköz újbóli csatlakoztatásához nyomja meg egyszer a **Bluetooth / Duo Mode** gombot a SumoBoxon, vagy csatlakozzon Bluetooth-kompatibilis eszközén keresztül.

MEGJEGYZÉS:

A hangszóró automatikusan megpróbál csatlakozni az utolsó, Bluetooth-on keresztül csatlakoztatott audiókimeneti eszközhöz. Ha ez nem lehetséges, a hangszóró párosítási módba lép, és a Bluetooth LED villogni kezd.



Duo mód: True Wireless Stereo (TWS)

1. Kapcsolja be mindkét SumoBox hangszórót.
2. Az első SumoBoxon nyomja meg kétszer a **Bluetooth / Duo Mode** gombot.
3. A LED sárgán villog, és a SumoBox jelzi, hogy párosítási módban van.
4. Várja meg, amíg létrejön a kapcsolat a két SumoBox között.
5. Csatlakozás után mindkét SumoBox megerősítést ad hangjelzéssel. A JOBBRA (másodlagos) SumoBoxon folyamatosan sárga LED, a BAL (elsődleges) SumoBoxon pedig villogó kék LED lesz.
6. Állítsa be a CH3 hangerőt az első SumoBoxon, hogy módosítsa a CH3 hangerőt mindkét hangszórón.
7. A Duo mód leválasztásához nyomja meg kétszer a **Bluetooth / Duo Mode** gombot bármelyik SumoBoxon.

Hangszóró csatlakozás

A SumoBox más SumoBoxokhoz csatlakoztatható hangszóró-link (csatlakozás) segítségével. Ez az optimális módja a CH1-n és CH2-n keresztül érkező hang megosztásának egy másik SumoBox-szal.

Ezt többféleképpen teheti meg:

1. Egyirányú csatlakozás:
Csatlakoztassa az egyik hangszóró OUT aljzatát egy másik hangszóró IN aljzatához.
Ebben a konfigurációban az OUT egység nem fogja lejátszani az IN egység audio csatlakozásait.
(Lásd az  **F-et** a felhasználói kézikönyv 3. oldalán).
2. Kétirányú csatlakozás:
Csatlakoztassa az egyik hangszóró OUT aljzatát egy másik hangszóró IN aljzatához és fordítva is.
Ebben a konfigurációban mindkét egység hangját a rendszer egymásnak küldi.
(Lásd a  **G-t** a felhasználói kézikönyv 3. oldalán).
3. Fűzőt jelvezetés:
Csatlakoztassa az egyik hangszóró OUT aljzatát egy másik hangszóró IN aljzatához, majd ennek a hangszórónak az OUT aljzatát egy harmadik hangszóró IN aljzatához.
Ebben a konfigurációban mindkét egység hangját a rendszer láncban továbbküldi. Annyi SumoBoxot adhat hozzá, amennyit csak akar.
(Lásd a  **H-t** a felhasználói kézikönyv 4. oldalán).

4. Kétirányú link (kis zenekar):

A kétirányú kapcsolat használatával 6x bemenete van, ahol mindkét egység hangját egymásnak küldik. Ez ideális például egy kisebb zenekar számára.

(Lásd az -t a felhasználói kézikönyv 4. oldalán).

Sharp Life App alkalmazás

A Sharp Life App alkalmazást letöltheti okoseszközére.

Az alkalmazás lehetővé teszi a SumoBox teljes irányítását, és néhány további funkciót is felkínál.

Az alkalmazás és a SumoBox párosításához tegye a következőket:

- Kezdeti beállítás**Ha először csatlakozik az alkalmazáshoz, de korábban csatlakoztatott egy eszközt a hang lejátszásához Bluetooth-on keresztül, akkor le kell választania a Bluetooth-eszközt a Bluetooth kapcsolatot megszakításához nyomja meg egyszer a **Bluetooth / Duo Mode gombot**.
- Okoseszközén nyissa meg a Sharp Life alkalmazást. Kattintson az Add Device (Eszköz hozzáadása) parancsra. A készülék automatikusan megkeresi a SumoBox-ot.
- Miután megtalálta a SumoBoxot, érintse meg a + szimbólumot a párosítási folyamat elindításához.

Ha a párosítás befejeződött, koppintson az eszköz ikonjára, és betöltődik a SumoBox felhasználói felület.

Az alkalmazás letöltéséhez használja ezt a QR-kódot, hogy automatikusan a letöltési oldalra lépjen, vagy látogasson el a következő oldalra: <https://www.sharpconsumer.com/sharp-life-app>



MEGJEGYZÉS:

Egyesre csak egy SumoBox kapcsolható a Sharp Life fiókhöz.

A gyári beállítások visszaállítása törli a memóriát, és lehetővé teszi új Sharp Life fiók csatlakoztatását.

Gyári beállítások visszaállítása

Nyomja meg hosszan (>10 másodperc) a **Ducking (Lehúzás) gombot**, hogy visszaállítsa a készülék gyári beállításait. Egy hangjelzés erősíti meg a visszaállítást, és a panel háttérvilágítása egyszer felviláglik.

Készenléti mód

A SumoBoxot készenléti állapotba állíthatja a **Bluetooth/Duo** gomb hosszá (>3 másodperc) megnyomásával.

A gyors visszakapcsoláshoz nyomja meg a **Bluetooth/Duo Mode** gombot egyszer.

MEGJEGYZÉS:

A SumoBox automatikusan készenléti módba kapcsol, ha 15 percnél tovább nem észlel bemeneti jelet.

Alkalmazás módban a készenléti állapot le van tiltva.

Sarokvédők és rács

A SumoBox 8x sarokvédővel és 16x csavarral érkezik. Használja a mellékelt imbuszkulcsot, hogy rögzítse őket minden sarkon. Négy fajta sarok létezik, mindegyik belső felületén felirattal:

Sarok típusa	SumoBox lokalizációja
FTL/FBR = EBF/EJA	Elülső bal felső vagy elülső jobb alsó
FTR/FBL = EJF/EBA	Elülső jobb felső vagy elülső bal alsó
RBL/RTR = HBA/HJF	Hátsó bal alsó vagy hátsó jobb felső
RTL/RBR = HBF/HJA	Hátsó bal felső vagy hátsó jobb alsó

A sarokvédők rögzítéséhez el kell távolítania az előszerelt lábakat a SumoBoxból.

Minden sarokvédő 2x csavart használ a SumoBoxhoz való rögzítéshez, amint azt bemutatjuk:

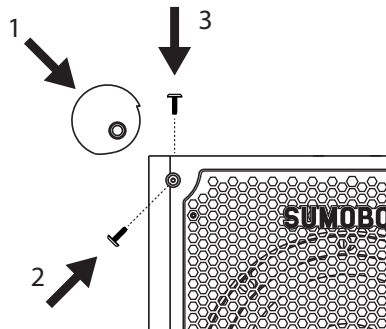

1. lépés - Távolítsa el a csavarokat.

2. lépés - Helyezze a sarokvédőt a SumoBox sarkára, és ellenőrizze a megfelelő illeszkedést.

3. lépés - A mellékelt imbuszkulccsal csavarja rá a sarokvédőt a SumoBoxra a két furaton keresztül. Győződjön meg arról, hogy a sarokvédő furatai egy vonalba esnek a SumoBoxon található nyílásokkal.

MEGJEGYZÉS:

A sarokvédők lyukai csak a SumoBox elején, hátulján, tetején és alján található. Nincsenek lyukak sem a bal, sem a jobb oldalon.

Lehetőség van a rács és a fogantyúk eltávolítására is a mellékelt imbuszkulccsal. Csere- és különleges kiadású, testreszabott rácsok

és fogantyúk külön megvásárolhatók. Ne használja a SumoBoxot felszerelt rács vagy fogantyúk nélkül.

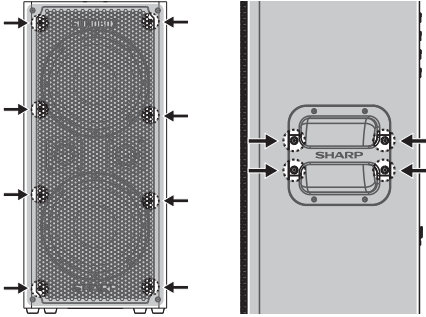

SAM by Devialet®



A SumoBox a Devialet szabadalmaztatott SAM® (Speaker Active Matching - Hangszóró aktív illesztése) algoritmusát használja, amely jobb linearitást és fokozott alacsony frekvenciájú teljesítményt biztosít. Ez gazdagabb, még részletesebb és erősebb basszusteljesítményt jelent a végfelhasználó számára, korlátozott hallható torzítással – a kiváló minőségű hangsugárzó-meghajtókat úgy optimalizálták, hogy a lehető legjobb teljesítményt nyújtsák. A SHARP audio tapasztalata és a mélyhang hangolását (SAM®-on keresztül) irányító Devialet segítségével készül fel a kategória legjobb hangélményére!

Műszaki jellemzők

A teljes specifikációt tartalmazó táblázatot megtalálja a fő használati utasításban.

Lietuvių

Prieš naudodami šį gaminį, perskaitykite visus saugumo nurodymus. Išsamią naudojimo nurodymų ieškokite naudotojo vadove, kurį galima atsisiųsti iš internetinės svetainės sharpconsumer.eu arba gaminio naudotojo vadove.

Svarbūs saugos nurodymai

Laikykitės visų saugos nurodymų ir visų įspėjimų.

Saugokite šį vadovą, kad galėtumėte juo pasinaudoti ateityje.



Šis simbolis nurodo naudotojui, kad jis ieškotų papildomos su sauga, naudojimui ir techninei priežiūrai susijusios informacijos naudotojo vadove.



Šis simbolis rodo esančią neizoliuotą „pavojingą įtampą“ gaminyje, kuri gali būti pakankamai stipri, kad žmonėms sukeltų elektros smūgį.



Nurodo kintamąją srovę (KS).

Šis simbolis nurodo, kad vardinė įtampa, pažymėta simboliu, yra kintamoji įtampa.



Nurodo II klasės įrangą.

Šis simbolis rodo, kad šis gaminys turi dvigubą izoliacijos sistemą ir jam nereikia saugos jungties prie elektros įžeminimo (žemės).

Atsargumo priemonės

- Maitinimo laido nelieskite šlapiomis rankomis. Prieš išjungdami įrenginį iš maitinimo tinklo, jį išjunkite. Ilgai nenaudodami prietaiso, išjunkite maitinimo laidą. Pasirūpinkite, kad maitinimo lizdas visada būtų lengvai prieinamas. Nenaudokite ilgutuvų.
- Nepažeiskite maitinimo laido, nestatykite ant jo sunkių daiktų, netempkite ir nelankstykite jo. Pažeistą maitinimo laidą būtina pakeisti.
- Naudodami gaminį, ypač netoliese esant vaikams, visada vadovaukitės elementariais atsargumo principais.
- Korpuse esančios skylutės ir angos yra skirtos ventilacijai ir užtikrinti patikimą gaminio veikimą, jį apsaugant nuo perkaitimo.
- Nemontuokite šalia šilumos šaltinių, tokių kaip radiatoriai, ar kitokių aparatų, kurie skleidžia šilumą. Venkite tiesioginių saulės spindulių.
- Kad išvengtumėte elektros smūgio rizikos, nepalikite šio gaminio, kurį veikut lietus, vanduo ar drėgmė.
- Prieš audrą patartina ištraukti laidus ir antenos jungtis iš gaminio.

Priežiūra

- Prieš valydami gaminį, ištraukite maitinimo laidą iš maitinimo tinklo. Prietaiso išorę valykite minkšta ir švaria šluoste.

Techninis aptarnavimas ir remontas

- Šiame prietaise nėra tokių dalių, kurias galėtų remontuoti pats naudotojas. Pastebėję gedimą, susisiekiite su gamintoju arba įgaliotų techninės priežiūros skyriumi.



- Įspėjimas:** Norėdami sumažinti elektros smūgio riziką, nenuimkite galinio dangtelio ir garsiakalbių. Viduje nėra dalių, kurių priežiūrą galėtų atlikti pats naudotojas. Informacijos dėl techninės priežiūros ieškokite garantinėje kortelėje adresu sharpconsumer.com/support.

Įspėjimas: Klausos pažeidimų ir apkurtimo prevencija

- Prietaisas „SumoBox CP-LS100“ turi pakankamai galios sukurti perteklinį garso slėgio lygį (angl. *sound pressure level*, SPL), kurio užtenka pažeisti klausą ar apkurtinti visam laikui. Privalu imtis atsargumo priemonių, kad išvengtumėte ilgo perteklinio garso lygio veikimo (>85 dB).

Įspėjimas: Specialūs nurodymai dėl ličio jonų akumulatoriaus naudojimo

Atidžiai vadovaukitės nurodymais. Taip sumažinsite sprogiimo, elektros smūgio ir galimo sunakso sužalojimo ar mirties riziką.

- Akumuliatoriui įkrauti naudokite tik patvirtintą „Sharp“ maitinimo adapterį. Naudokite tokios įtampos maitinimo šaltinį, koks nurodytas įkroviklio vardinėje plokštelėje. Įkroviklis ir akumulatorius yra suprojektuoti veikti vienas su kitu.
- Nedėkite akumulatoriaus arti ugnies ar karštų objektų. Veikiamas ugnies arba aukštesnės nei 60 °C temperatūros akumulatorius gali sprogti.
- Nejunkite įkrauti akumulatoriaus, jei šalia yra degių skysčių ar dujų.
- Užtikrinkite, kad akumulatoriaus niekas nepanardintų į vandenį.
- Pasirūpinkite, kad akumulatoriaus nebūtų traiškomas, numestas ar pažeistas.
- Nenaudokite tokio akumulatoriaus ar įkroviklio, kuris buvo numestas arba stipriai sutrenktas.
- Nebandykite ardyti, modifikuoti ar taisyti akumulatoriaus.
- Iš akumulatoriaus gali sklisti dūmai arba ištėkėti skystis, kai jis yra pažeistas arba naudojamas netinkamai. Pasirūpinkite, kad eksploatacijos vieta būtų gerai vėdinama, o jei pasireikštų nepageidaujamas poveikis, kreipkitės į gydytoją.
- Prie akumulatoriaus negali būti smulkių metalinių daiktų, kad tarp akumulatoriaus kontaktų neįvyktų trumpasis jungimas.

Įrenginio ir akumuliatorių utilizavimas

Šiame prietaise nėra tokių dalių, kurias galėtų remontuoti pats naudotojas. Elektronikos prietaisai ir maitinimo elementai negali būti išmetami su buitinėmis atliekomis. Įrenginio naudotojai butyje turi susisiekti su mažmeninės prekybos vieta, įgaliotą „Sharp“ techninės priežiūros centrą arba į vietos savivaldos instituciją dėl informacijos, kur ir kaip gali nugabenti tokius daiktus perdirbimui. Akumulatorius turi išimti įgaliotas „Sharp“ techninės priežiūros centras ir jie turi būti utilizuojami pagal toje vietoje galiojančius reikalavimus. Neišmeskite su buitinėmis šiukšlėmis ar į ugnį, nes gali sprogti.

Jungtys ir valdikliai

(Žr.  A 2 psl.).

- Garsumo reguliavimas:** Sureguliuokite prijungtos įvesties garsumą.
- Aukštų dažnių atkūrimo reguliavimas:** Sureguliuokite prijungto instrumento ar mikrofono aukštus tonus (tik CH1 ir CH2).
- Žemų dažnių atkūrimo reguliavimas:** Sureguliuokite prijungto instrumento ar mikrofono žemus tonus (tik CH1 ir CH2).
- Aido reguliavimas:** Sureguliuokite, kiek turi aidėti instrumento ar mikrofono garsas (tik CH1 ir CH2).
- Įvesties tipas:** Jungikliu pasirinkite CH1 ir CH2 įvesties tipą. LED indikatorius parodo pasirinktą įrenginio tipą.
- XLR/TRS kombinacija:** Prijunkite instrumentus, gitaras (TRS) ir mikrofonus (XLR)
- USB išvadas (nuolatinė srovė, 5 V, 1000 mA):** Galima įkrauti mobiliuosius įrenginius.
- Garso slopinimo reguliavimas:** Įjungiami arba išjungiami garso slopinimo funkcija.
Šiai funkcijai esant įjungtai, CH3 garsą nuslopinama CH1 ir CH2 kanalų garsas. Taip pat reguliuoja naudojimo patalpoje / lauke režimą.

Mėlyna (šviečia)	Garso slopinimas įjungtas
Mėlyna (greitai sumirkčioja 4 kartus)	Naudojimo patalpoje režimas
Mėlyna (lėtai sumirkčioja 2 kartus)	Naudojimo lauke režimas

- „Bluetooth“ / „Duo“ režimas:** Įjungia ir išjungia „Bluetooth“ ir „Duo“ režimo funkcijas. Išsamesnė informacija pateikiama skyriuje „Bluetooth“ ir „Duo“ režimas.

Mėlyna (mirkčioja)	„SumoBox“ yra paruoštas susieti su „Bluetooth“ įrenginiu.
Mėlyna (šviečia)	„SumoBox“ yra prijungtas prie „Bluetooth“ įrenginio.
Geltona (mirkčioja)	„SumoBox“ ieško kito „SumoBox“ įrenginio juos susieti.
Geltona (šviečia)	„SumoBox“ yra susietas su kitu „SumoBox“ įrenginiu ir yra antrinis įrenginys. Prijungus „Bluetooth“ LED indikatorius pagrindiniame įrenginyje mirkčio, kol bus prijungtas „Bluetooth“ įrenginys.

- 3,5 mm AUX (papildomos įrangos) įvestis:** Jungti audioįrenginį 3,5 mm laidu. Prijungus AUX įrenginį, jis automatiškai persijungs iš bet kokio tuo metu veikiančio „Bluetooth“ ryšio.

- Įjungimo jungiklis:** „SumoBox“ įjungimas / išjungimas.

Mėlyna (šviečia)	Įrenginys įjungtas
Raudona (šviečia)	Parengties režimas
Raudona (mirkčioja)	Žemas akumulatoriaus įkrovimo lygis (tik kai maitinama akumulatoriumi)

- „Speaker Link“ garsiakalbių sistemos įjungimas / išjungimas:** Sujungti papildomus „SumoBox“ įrenginius.

- Maitinimo jungimas:** Jungti į maitinimo tinklą rinkinyje esančiu maitinimo laidu.
AC 100–240 V, ~50/60 Hz
Pastaba: Įsitinkinkite, kad naudojate savo regione tinkamą maitinimo laidą.
- Įkrovimas per USB lizdą (5 V, 1000 mA):** Galima įkrauti mobiliuosius įrenginius.
- Akumulatoriaus būsenos LED indikatorius:** Paspauskite mygtuką, norėdami pažiūrėti akumulatoriaus būklę.
- Akumulatoriaus spaustukas:** Fiksuoja akumuliatorių reikiamoje vietoje. Norėdami išimti akumuliatorių paspauskite spaustuką į dešinę pusę.
- DC 18 V įvadas:** Galima įkrauti akumuliatorių, kai nėra įmontuotas „SumoBox“ įrenginys.
Pastaba: Išorinis įkroviklis parduodamas atskirai su CP-LSPB1.
- Jungimas į „SumoBox“**





Pasirenkami priedai:

- Akumulatorius ir įkroviklis (CP-LSPB1)
Parduodama atskirai.

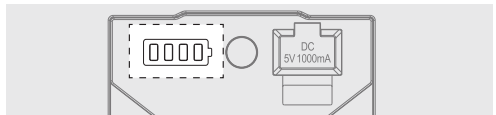
Pirminiai nustatymai

Prieš naudojant pirmą kartą rekomenduojama įkrauti akumuliatorių mažiausiai **keturias** valandas (kol įkraunamas iki galo). Įdėjęs akumuliatorių ir įjungus „SumoBox“ į elektros tinklą, akumuliatorių įkraunamas.



	10% – 25%
	26% – 50%
	51% – 75%
	76% – 100%

„SumoBox“ įjungimas

Naudojant „SumoBox“ su instrumentais:

- Junkite instrumentus / mikrofonus į norimus kanalus.
- Elektrinius instrumentus įjunkite ir įsitinkinkite, kad jie nesiunčia jokių signalų.
- Įjungimo jungikliu įjunkite „SumoBox“.
Mėlynas šviečiantis LED indikatorius rodo, kad garsiakalbis įjungtas.



Naudojant „SumoBox“ tik su „Bluetooth“ ryšiu

Jei „SumoBox“ naudojate tik su „Bluetooth“ ryšiu, įjunkite garsiakalbį, kad jis jungtųsi su įrenginiu.





PASTABA:

Išjungdami „SumoBox“ tuos pačius veiksmus atlikite atbuline seka.

Sujungimų tipai

Trys kanalai ir įvairūs įvesčių tipai suteikia galimybę prijungti įvairius instrumentus, mikrofonus ir kitus įrenginius.

Virš CH1 ir CH2 įvesčių yra įvesties tipo selektorius. Jis sureguliuoja prijungimo balansą.

- Į CH1 ir CH2 kanalų jungkite klavišinius instrumentus, gitaras ar mikrofonus. Jungikliu pasirinkite tinkamą įrenginio tipą. Klavišiniams instrumentams ir gitaroms naudokite instrumentų laidus, o mikrofonams – XLR laidus.
(Žr.  **B** naudotojo vadovo 2 psl.).
- „Bluetooth“ įrenginys CH3 kanalu. Informacijos apie tai, kaip jungti su „Bluetooth“ ryšį palaikančiais įrenginiais ieškokite skyriuje „Bluetooth“ ir „Duo“ režimas.
(Žr.  **C** naudotojo vadovo 2 psl.).
- AUX įvestis (3,5 mm) CH3 kanalu. Junkkite analoginius įrenginius per 3,5 mm įvadą. Atkreipkite dėmesį, kad, esant prijungtam įrenginiui per AUX įvestį CH3 kanalu, jis nuslopinga „Bluetooth“ įrenginio turinį.
(Žr.  **D** naudotojo vadovo 3 psl.).
- Į CH1 ar CH2 kanalą galima jungti garsų maišiklį padidinti prie „SumoBox“ prijungtų įrenginių efektyvumą. Jeigu jungiate garsų maišiklį, įvesties tipo selektoriuje naudokite parinktį „klavišinis instrumentas“ (keyboard).
(Žr.  **E** naudotojo vadovo 3 psl.).

Garso slopinimo režimas

Garso slopinimo funkcija sumažina (nuslopinga) CH3 kanalo garsą, kai aptinkamas garsas iš CH1 ar CH2 kanalu.

Norėdami įjungti funkciją, vieną kartą paspauskite mygtuką *Ducking Control* (garso slopinimo valdymas). LED indikatorius švies mėlynai. Paspauskite dar kartą išjungti šią funkciją.

Naudojimo patalpoje / lauke režimas

Galima rinktis vieną iš dviejų garso režimų: patalpoje ir lauke. Norėdami keisti režimą, du kartus paspauskite mygtuką *Ducking Control* (2 kartus per 1 s).

Keičiant režimą, esamą „SumoBox“ režimą rodo LED indikatorius:

Garso režimas	Garso slopinimo funkcijos LED indikatorius
Patalpoje (numatytasis)	Mėlyna (greitai sumirškioja 4 kartus)
Lauke	Mėlyna (lėtai sumirškioja 2 kartus)

Naudojimo patalpoje režimas tinka, kai „SumoBox“ naudojamas patalpose, ir yra optimalios garso kokybės tokiomis sąlygomis. Naudojimo lauke režimas tinka, kai „SumoBox“ naudojamas ne vidaus patalpose. Naudojimo lauke režimu yra padidinamas aukštų ir vidutinių dažnių stiprumas. Šitaip to diapazono dažnio garsai geriau girdimi lauko aplinkoje.

„Bluetooth“ ir „Duo“ režimas

Prie „SumoBox“ garsiakalbio galima jungti „Bluetooth“ palaikančių įrenginių. Taip pat „SumoBox“ galima jungti su kitu „SumoBox“ įrenginiu naudojant „Duo“ režimą per TWS (*True Wireless Stereo*) technologiją.

„Duo“ režimas – naudinga funkcija, su kuria galima iš „Bluetooth“ įrenginio transliuoti garsą į 2 „SumoBox“ garsiakalbius, kai vienas iš jų veikia kaip kairysis, o kitas – kaip dešinysis stereokanalai. Su šiuo efektu išgaunamas galingesnis ir labiau apsupantis stereogarsas.

Jungimas per „Bluetooth“

- Esant įjungtam „SumoBox“ garsiakalbiui, įjunkite „Bluetooth“ savo įrenginyje ir pasirinkite paieškos režimą. Jūsų „Bluetooth“ įrenginio sąrašė atsiras „SUMOBOX CP-LS100“.
- Pasirinkite „SUMOBOX CP-LS100“. Sėkmingai prisijungus, iš „SumoBox“ pasigirs garsinis signalas.
- Norėdami išjungti ryšį, vieną kartą paspauskite mygtuką *Bluetooth / Duo Mode* („Bluetooth“ / „Duo“ režimas). Taip pat galite atjungti „SumoBox“ savo „Bluetooth“ įrenginyje.
- Norėdami vėl jungtis prie to paties įrenginio, vieną kartą paspauskite mygtuką *Bluetooth / Duo Mode* ant „SumoBox“ garsiakalbio arba jungitės „Bluetooth“ įrenginiu.

PASTABA:

Garsiakalbis bandys automatiškai jungtis prie paskutinio „Bluetooth“ ryšiu naudoto įrenginio. Nepavykus, garsiakalbis persijungs į susiejimo režimą, mirkčios „Bluetooth“ LED indikatorius.



„Duo“ režimas: Ryšys per „True Wireless Stereo“ (TWS) technologiją

- Įjunkite abu „SumoBox“ garsiakalbius.
- Pirmajame „SumoBox“ garsiakalbyje du kartus paspauskite mygtuką *Bluetooth / Duo Mode*.
- LED indikatorius sumirškios geltonai, parodydamas, kad „SumoBox“ veikia susiejimo režimu.
- Palaukite, kol du „SumoBox“ garsiakalbiai susijungs.
- Jei veiksmas sėkmingas, abu „SumoBox“ garsiakalbiai sugros garsinį patvirtinimą. DEŠINIAJAME (antriniame) „SumoBox“ garsiakalbyje LED indikatorius švies geltonai, o KAIRIAJAME (pagrindiniame) LED indikatorius mirkčios mėlynai.
- Reguliuokite CH3 kanalo garsumą pirmajame „SumoBox“ garsiakalbyje, kad pakeistumėte garsumą abiejuose garsiakalbiuose.
- Norėdami išjungti „Duo“ režimą, du kartus paspauskite mygtuką *Bluetooth / Duo Mode* bet kuriame „SumoBox“ garsiakalbyje.

„Speaker Link“ garsiakalbių sistema

„SumoBox“ galima jungti su kitais „SumoBox“ garsiakalbiais į bendrą sistemą. Tai – optimalus būdas perduoti garso signalą, ateinantį per CH1 ir CH2 kanalus, į kitą „SumoBox“ garsiakalbį.

Tą galite padaryti keliais būdais:

- Vienkryptis jungimas:
Sujungkite vieno garsiakalbio išvadą (OUT lizdas) su kito įvadu (IN lizdas).
Esant tokiai konfigūracijai, prie išvado jungiamas garsiakalbis neleis garso iš prie įvado jungiamo garsiakalbio.
(Žr.  **F** naudotojo vadovo 3 psl.).
- Dvikryptis jungimas:
Sujungkite vieno garsiakalbio išvadą (OUT lizdas) su kito įvadu (IN lizdas) ir atvirkščiai.
Esant tokiai konfigūracijai, garso signalas iš vieno garsiakalbio persiunčiamas į kitą tarpusavyje.
(Žr.  **G** naudotojo vadovo 3 psl.).

3. Grandininis jungimas:

Junkite laidą į vieno garsiakalbio OUT lizdą ir į kito IN lizdą, tada į antrojo garsiakalbio OUT lizdą ir į trečiojo garsiakalbio IN lizdą. Esant tokiai konfigūracijai, garso signalas iš pirmojo garsiakalbio persiunčiamas į kitus toje grandinėje sujungtus garsiakalbius. Galite prijungti tiek „SumoBox“ garsiakalbį į grandinę, kiek norite. (Žr.  H naudotojo vadovo 4 psl.).

4. Dvikryptis jungimas (mažai grupei):

Naudodami dvikryptį jungimą galite naudoti 6 įvestis, kai garso signalas siunčiamas iš vieno garsiakalbio į kitą tarpusavyje. Toks jungimas idealiai tinka, pavyzdžiui, mažai muzikos grupei. (Žr.  I naudotojo vadovo 4 psl.).

„Sharp Life App“ programėlė

Į savo išmanųjį įrenginį galima atsisiųsti „Sharp Life App“ programėlę. Programėlė suteikia galimybę atlikti visą „SumoBox“ valdymą ir turi papildomų funkcijų.

Norėdami susieti programėlę su „SumoBox“ atlikite šiuos veiksmus:

1. Pirminiai nustatymai

Jeigu pirmą kartą jungiatės prie programėlės, bet prieš tai jungėte garsiakalbį groti „Bluetooth“ režimu, turite atjungti tą „Bluetooth“ įrenginį. Norėdami išjungti „Bluetooth“ ryšį, vieną kartą paspauskite mygtuką *Bluetooth / Duo Mode*.

2. Savo išmaniajame įrenginyje įsijunkite „Sharp Life“ programėlę. Paspauskite įtraukti įrenginį (angl. „Add Device“). Jūsų mobilusis įrenginys automatiškai susiras „SumoBox“.

3. Suradę „SumoBox“, paspauskite „+“ simbolį pradėti susiejimo procesą.

Pabaigę susiejimą, paspauskite to įrenginio piktogramą, ir bus įkeliama „SumoBox“ naudotojo sąsaja.

Norėdami atsisiųsti programėlę, nuskaitykite šį QR kodą arba apsilankykite šiuo internetiniu adresu: <https://www.sharpconsumer.com/sharp-life-app>



SHARP Life
app support



PASTABA:

Prie „Sharp Life“ paskyros vienu metu gali būti prijungtas tik vienas „SumoBox“ garsiakalbis.

Grąžinus gamyklinius parametrus, atmintis ištrinama ir tada galima susieti su nauja „Sharp Life“ paskyra.

Gamyklinių parametrų atstatymas

Norėdami atstatyti įrenginio gamyklinius parametrus, ilgai (>10 sekundžių) laikykite nuspaudę mygtuką *Ducking* (garso slopinimas). Nustatymų atstatymą patvirtins garsinis signalas, o skydelio apšvietimas vieną kartą sumirkščios.

Parengties režimas

Jungti „SumoBox“ parengties režimą galite ilgai (>3 sekundžių) mygtuko *Bluetooth/Duo Mode* paspaudimu.

Norėdami greitai suaktyvinti garsiakalbį, vieną kartą paspauskite mygtuką *Bluetooth/Duo Mode*.

PASTABA:

„SumoBox“ automatiškai įsijungs į budėjimo režimą, jei daugiau nei 15 minučių nebus aptiktas joks įvesties signalas. Naudojant su programėle, parengties režimas yra neaktyvus.

Kampų apsaugos ir grotelės

„SumoBox“ rinkinyje yra 8 kampų apsaugos ir 16 varžtų. Rinkinyje esančių šešiakampių raktu pritvirtinkite jas ant kiekvieno kampo. 4 tipų kampų apsaugos pažymėtos raidėmis vidinėje pusėje:

Kampų apsaugos tipas	„SumoBox“ garsiakalbio vieta
FTL/FBR	Priekinis viršutinis kairysis arba priekinis apatinis dešinysis
FTR/FBL	Priekinis viršutinis dešinysis arba priekinis apatinis kairysis
RBL/RTR	Galinis apatinis kairysis arba galinis viršutinis dešinysis
RTL/RBR	Galinis viršutinis kairysis arba galinis apatinis dešinysis

Norėdami prisukti kampų apsaugas, turėsite nuo „SumoBox“ nuimti gamykloje sumontuotas kojelės.

Kiekviena kampų apsauga prie „SumoBox“ tvirtinama 2 varžtais, kaip parodyta:

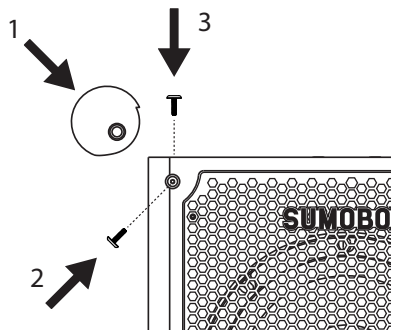

1 žingsnis: išsukite varžtus.

2 žingsnis: uždėkite kampų apsaugą ant „SumoBox“ garsiakalbio kampo, patikrinkite, ar tinkamai prisitaikė.

3 žingsnis: rinkinyje esančių šešiakampių raktu prisukite kampų apsaugą

prie „SumoBox“ garsiakalbio per dvi varžtų skylės. Įsitinkinkite, kad skylės kampų apsaugoje derėtų su skylėmis „SumoBox“ garsiakalbyje.

PASTABA:

Skylės kampų apsaugoms yra tikrai priekinėje, galinėje, viršutinėje ir apatinėje „SumoBox“ garsiakalbio pusėse. Kairiajame ir dešiniajame šonuose skylių nėra.

Taip pat, panaudojant rinkinyje esantį šešiakampį raktą, galima nuimti grotėles ir rankenas. Atsargines arba specialių modelių pasirinktas grotėles ir rankenas galima įsigyti atskirai. Nenaudokite „SumoBox“ garsiakalbio be pritvirtintų grotelių ar rankenų.

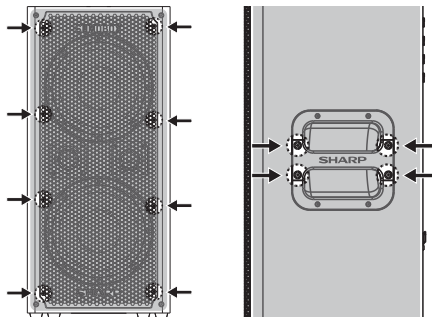

„SAM by Devialet“



„SumoBox“ naudoja „Devialet“ patentuotą SAM® (*Speaker Active Matching*) algoritmą, kuris užtikrina geresnį nuoseklumą ir žemų dažnių efektyvumą. Galutiniam naudotojui tai reiškia turtingesnę, išraiškingesnę ir galingesnę žemų dažnių atkūrimo efektyvumą ir ribojamą garso iškraipymą; aukštos kokybės garsiakalbio tvarkyklės yra optimizuotos veikti geriausiai kaip tik įmanoma. Su visa „SHARP“ sukaupta garso technikos patirtimi ir „Devialet“ valdomu žemų dažnių atkūrimo derinimu (per „SAM“) pasiroškite pačiam geriausiam garso potyriui!

Techninės specifikacijos

Pilną specifikacijų lentelę rasite pagrindiniame įrenginio naudojimo vadove.

LATVISKI

Pirms izstrādājuma lietošanas izlasiet visus norādījumus par drošību. Visus norādījumus skatiet lietotāja rokasgrāmatā, kas pieejama lejupielādei vietnē sharpconsumer.eu vai skatiet lietotāja rokasgrāmatu.

Svarīgi norādījumi par drošību

Nemiet vērā visus drošības norādījumus un ievērojiet visus brīdinājumus. Saglabājiet šo rokasgrāmatu izmantošanai nākotnē.



Šis simbols norāda lietotājam skatīt lietotāja rokasgrāmatu, lai uzzinātu ar drošību, izmantošanu un ar apkopi saistīto informāciju.



Šis simbols norāda neizolēta "bīstama sprieguma" klātbūtni izstrādājumā un var būt pietiekami liela, lai radītu elektriskās strāvas trieciena risku cilvēkiem.



Attiec uz maiņstrāvu (AC).

Šis simbols norāda, ka nominālais spriegums, kas atzīmēts ar šo simbolu, ir maiņstrāvas spriegums.



Attiec uz II klases aprīkojumu.

Šis simbols norāda, ka šim izstrādājumam ir dubultās izolācijas sistēma un nav nepieciešams drošības savienojums ar elektrisko sazēmējumu.

Piesardzības pasākumi

- Nepieskarieties strāvas vadam ar mitrām rokām. Pirms atvienošanas, pilnībā izslēdziet ierīci. Atvienojiet strāvas vadu, ja tas ilgāku laiku periodu netiek lietots. Nodrošiniet, ka vienmēr var piekļūt strāvas kontaktdakšai. Nelietojiet pagarinātājus.
- Nebojājiet strāvas vadu, nenovietojot uz tā smagus priekšmetus, nestiepiet to un nesavijiet. Ja strāvas vads ir bojāts, tas jānomaina.
- Vienmēr, kad lietojat šo ierīci, it īpaši, kad tuvumā ir bērni, ievērojiet piesardzības pasākumus.
- Korpusa rievās un atverēs ir nodrošinātas ventilācijai un nodrošina uzticamu izstrādājuma aizsardzības pret pārkaršanu.
- Neuzstādiel to blakus karstuma avotiem, piemēram, radiatoriem vai citām ierīcēm, kas izstaro karstumu. Izvairieties no pakļaušanas tiešiem saules stariem.
- Lai novērstu aizdegšanās risku un elektriskās strāvas triecienus, nepakļaujiet izstrādājumu lietus, ūdens un mitruma iedarbībai.
- Pirms negaisa ir jāatvieno visi ierīces vadi un savienotāji.

Apkope

- Pirms ierīces tīrīšanas atvienojiet strāvas vadu no barošanas avota. Lai notīrītu ierīces ārpusi, lietojiet mikstu un tīru drānu.

Apkope un remonts

- Šim izstrādājumam nav nevienas detaļas, kuru varētu remontēt lietotājs. Bojājuma gadījumā sazinieties ar ražotāju vai pilnvarotu tehnikās apkalpes dienesta pārstāvi.



- Uzmanību!** Lai samazinātu elektrošoka risku, nenoņemiet aizmugurējos paneļus un skalņruņus. Šai ierīcei nav detaļu, kuru nomaiņu varētu veikt lietotājs. Ja nepieciešama apkope, garantijas karti skatiet šeit: sharpconsumer.com/support.

Uzmanību! Dzirdes zuduma un traumu novēršana

- Ierīce SumoBox CP-LS1000 spēj radīt pārmērīgu skaņas spiediena līmeni (SPL), kas ir pietiekams, lai radītu neatgriezenisku dzirdes zudumu vai traumas. Jāievēro piesardzība, lai izvairītos no ilgstošas pārmērīgas iedarbības (>85 dB) SPL.

Brīdinājums! Īpaši norādījumi par litija jonu akumulatora lietošanu

Rūpīgi ievērojiet norādījumus. Tādējādi tiks samazināts eksplozijas, elektrošoka un iespējamo nopietno traumu un nāves risks.

- Lai lādētu akumulatoru, izmantojiet tikai Sharp apstiprinātu strāvas adapteri.

Izmantojiet strāvas avotu, kura spriegums atbilst lādētāja datu plāksnītē norādītajam.

Lādētājs un akumulators ir īpaši izstrādāts darbam kopā.

- Nenovietojiet akumulatoru blakus ugunij un karstuma avotam. *Pakļaušana ugunij vai karstumam, kas pārsniedz 60 °C temperatūru, var radīt akumulatora eksploziju.*
- Nelādējiet uzliesmojošu vielu un gāzu tuvumā.
- Nodrošiniet, ka akumulators nekad netiek iemērķts ūdenī.
- Nelauziet, nemetiet un nebojājiet akumulatoru.
- Nelietojiet akumulatoru vai lādētāju, kas ir nokritis vai saņēmis asu triecienus.
- Neatveriet, nepārveidojiet un nemēģiniet remontēt akumulatoru.
- Ja akumulators tiek bojāts vai tiek izmantots nepareizi, no akumulatora var izdalīties dūmi vai noplūst šķidrums. *Nodrošiniet, lai vieta ir labi vēdināta, un meklējiet medicīnisko palīdzību, ja novērojat jebkādas negatīvas sekas.*
- Turiet akumulatoru tālāk no maziem metāla objektiem, lai izvairītos no akumulatora spaļu izzušanas.

Aprīkojuma un bateriju likvidēšana

Šim izstrādājumam nav nevienas detaļas, kuru varētu remontēt lietotājs. Elektriskos izstrādājumus un baterijas nedrīkst jautk ar māsaimniecības atkritumiem. Māsaimniecības lietotājiem ir jāsažinās ar izplatītāju, pilnvarotu Sharp tehnikās apkalpes dienesta centru vai vietējo pašvaldību, lai saņemtu informāciju par to, kur un kā videi draudzīgā veidā izmest šos priekšmetus.

Akumulatoru izņemšana ir jāveic pilnvarotā Sharp apkalpes dienesta centrā, un tie ir jāizmet atbilstošā vietējiem noteikumiem. Nemietiet māsaimniecības atkritumos un uguni, jo tie var eksplodēt.

Pievienošana un vadība

(2. lappusē skatiet  A).

- Skaļuma vadība** Pieļaujot pievienotās ievades skaļumu.
- Augsto frekvenču vadība:** pielāgo pievienotā instrumenta vai mikroфона augšējos toņus (tikai CH1 un CH2).
- Zemo frekvenču vadība:** pielāgo pievienotā instrumenta vai mikroфона apakšējos toņus (tikai CH1 un CH2).
- Atbalss vadība:** pielāgo, cik liels atbalss efekts tiek piemērots pievienotajam instrumentam vai mikrofonam (tikai CH1 un CH2).
- Ievades veids:** izmantojiet slēdzi, lai atlasītu ievades veidu CH1 vai CH2. Gaismas diode norāda atlasīto ierīces veidu.
- XLR/TRS Comb:** pievieno instrumentus, ģitāras (TRS) un mikrofonus (XLR)
- USB izvade (DC 5 V 1000 mA):** nodrošina iespēju uzlādēt mobilās ierīces.
- Pieklusināšanas vadība:** IESLĒDZ/IZSLĒDZ pieklusināšanas funkciju. Kad IESLĒGTS, CH3 audio apspiež CH1 un CH2 audio. Kontrolē arī iekšstelpu/ārtelpu režīmu.

Zils (nepārtraukti deg)	Pieklusināšana ieslēgta
Zils (ātri mirgo x4)	Iekšstelpu režīms
Zils (lēni mirgo x2)	Ārtelpu režīms

- Bluetooth / dubultais režīms:** IESLĒDZ/IZSLĒDZ Bluetooth un dubulto režīmu. Papildinformāciju skatiet nodaļā "Bluetooth un dubultais režīms".

Zils (mirgo)	Ierīce SumoBox ir gatava izveidot savienojumu pāri ar Bluetooth ierīci.
Zils (nepārtraukti deg)	Ierīcē SumoBox ir izveidots savienojums ar Bluetooth ierīci.
Dzeltens (mirgo)	Ierīce SumoBox meklē citu ierīci SumoBox, lai izveidotu savienojumu pāri.
Dzeltens (nepārtraukti deg)	Ierīcē SumoBox ir izveidots savienojums pāri ar citu ierīci SumoBox un darbojas kā sekundārā ierīce.
	Kas savienojums ir izveidots, primārajā ierīcē mirgo Bluetooth gaismas diode, līdz izveidots savienojums ar Bluetooth ierīci.

- 3,5 mm AUX In pieslēgvietā** Pievienojiet audio ierīci, izmantojot 3,5 mm kabeli. Kad AUX ierīce pirmo reizi tiek pievienota, automātiski tiek pārlēgts no jebkura aktīvā Bluetooth savienojuma.

11. Barošanas slēdzis: Ierīces SumoBox IESLĒGŠANA/IZSLĒGŠANA

Zils (nepārtraukti deg)	Ieslēgšana
Sarkans (nepārtraukti deg)	gaidstāve
Sarkans (mirgo)	Zems akumulatora uzlādes līmenis (tikai darbojoties ar akumulatoru)

- Skaļruņa savienojuma IEVADE/IZVADE:** papildu ierīces SumoBox pievienošanai.

- Ieslēgšana:** pievienojiet strāvas padevi, izmantojot komplektā ietvertu strāvas vadu.

AC 200-240 V ~50/60 Hz

Piezīme. Pārlicinieties, vai izmantojat atbilstoši reģionam pareizu strāvas vadu.

- USB uzlādes pieslēgvietā** (5 V 1000 mA): nodrošina iespēju uzlādēt mobilās ierīces.

- Akumulatora statusa gaismas diode:** nospiediet pogu, lai redzētu akumulatora statusu.

- Akumulatora skava:** nostiprina akumulatoru vietā. Spiediet skavu pa labi, lai varētu izņemt akumulatoru.

- DC 18 V ievade** Nodrošina akumulatora uzlādi, kad tas uzstādīts ierīcē SumoBox.

Piezīme. Ārējais lādētājs tiek pārdots atsevišķi ar CP-LSBP1.

- Savienojums ar ierīci SumoBox**

Papildus piederumi:





- akumulators un lādētājs (CP-LSBP1)
- tiek tirgoti atsevišķi.**

Sākotnējā iestatīšana

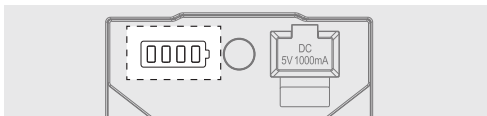
Pirms pirmās lietošanas reizes ieteicams akumulatoru lādēt vismaz **četras** stundas (vai kamēr tas ir pilnībā uzlādēts).

Vienmēr, kad akumulators ir uzstādīts un ierīce SumoBox ir pievienota pie strāvas padeves, akumulatori tiek lādēti.



	10%–25%
	26%–50%
	51%–75%
	76%–100%

Ierīces SumoBox ieslēgšana

Ja ierīci SumoBox izmantojat ar instrumentiem:

- pievienojiet jebkuru instrumentu/mikrofonu pie vēlamā kanāla.
- Ieslēdziet jebkuru elektrisko instrumentu un pārlicinieties, ka tas nesūta nekādu signālu.
- Ieslēdziet ierīci SumoBox, izmantojot barošanas slēdzi. Gaismas diode deg zilā krāsā, norādot, ka skaļrunis ir ieslēgts.



Ierīces SumoBox izmantošana tikai ar Bluetooth





Ja izmantojat tikai Bluetooth savienojumu, ieslēdziet ierīci SumoBox, lai sāktu savienojuma izveidi.

PIEZĪME.

Izslēdzot ierīci SumoBox, veiciet šīs darbības apgriezti secībā.

Savienojuma veidi

Ar trīs kanāliem un dažādiem ievades veidiem varat izveidot savienojumu ar plašu instrumentu klāstu, mikrofoniem un citām ierīcēm. Virs ievades CH1 un CH2 ir ievades veida selektors. Ar to pielāgo savienojuma balansu.

1. Pievienojiet pie ievades CH1 un CH2 taustiņinstrumentus, ģitāras vai mikrofonus. Uz šīdēža atlasiet pareizo ierīces veidu. Taustiņinstrumentiem un ģitārām izmantojiet instrumentu kabelus, un mikrofoniem izmantojiet XLR kabelus.
(Lietotāja rokasgrāmatas 2. lappusē skatiet sadaļu  B).
2. Bluetooth ievadei CH3. Detalizētu informāciju par savienojuma izveidi ar Bluetooth iespējotām ierīcēm skatiet sadaļā "Bluetooth un dubultais režīms".
(Lietotāja rokasgrāmatas 2. lappusē skatiet sadaļu  C).
3. Aux ievade (3,5 mm) CH3. Pievienojiet analogās ierīces, izmantojot 3,5 mm ievadi. Ņemiet vērā, ka, ja ierīce ir pievienota, izmantojot savienojuma CH3 AUX, Bluetooth tiek izslēgts.
(Lietotāja rokasgrāmatas 3. lappusē skatiet sadaļu  D).
4. Ievadam CH1 vai CH2 varat pievienot dalītāju, lai palielinātu ierīci SumoBox pievienoto ierīču skaitu. Ja pievienojat dalītāju, ievades veida selektorā izmantojiet iestatījumu "taustiņinstrumentus".
(Lietotāja rokasgrāmatas 3. lappusē skatiet sadaļu  E).

Pieklusināšanas režīms

Pieklusināšanas funkcija samazina (pieklusina) CH3 ievadi, kad noteikta CH1 vai CH2 ievade.

Lai ieslēgtu, vienreiz nospiediet pogu **Ducking Control** (Pieklusināšanas vadība). Gaismas diode nepārtraukti deg zilā krāsā. Nospiediet vēlreiz, lai izslēgtu.

Iekštelpu/ārterpu režīms

Pieejami divi skaņas režīmi; iekštelpu un ārterpu. Lai pārslēgtu režīmus, veiciet dubultskārienu pogai **Ducking Control** (Pieklusināšanas vadība) (2 x 1 sekundes laikā).

To, kāds režīms ir atlasīts ierīcē SumoBox režīmu maiņas laikā varat noteikt pēc gaismas diodžu indikatora.

Skaņas režīms	Pieklusināšanas režīma gaismas diodžu indikators
Iekštelpu (noklusējuma)	Zils – ātri mirgo x 4
Ārterpu	Zils – lēni mirgo x 2

Iekštelpu režīms ir piemērots, kad ierīce SumoBox tiek izmantota iekšējās un optimizēta skaņas kvalitāte.

Ārterpu režīms ir piemērots, kad ierīce SumoBox tiek izmantota ārpus telpām.

Kad ieslēgts ārterpu režīms, tiek pastiprināta vidējo frekvenču un zemo frekvenču skaņa. Tas padara šīs frekvences labāk dzirdamas, kad atrodaties ārterpu režīmā.

Bluetooth un dubultais režīms

Varat izveidot Bluetooth iespējotas ierīces savienojumu ar ierīci SumoBox.

Ierīcē SumoBox, izmantojot dubulto režīmu, var arī izveidot savienojumu ar citu ierīci SumoBox — patiesais bezvadu stereo (TWS).

Dubultais režīms ir jaudīga funkcija, kas nodrošina iespēju Bluetooth

audio avotu nosūtīt divām ierīcēm SumoBox. Viena ierīce darbojas kā kreisais stereo kanāls un otra ierīce darbojas kā labais stereo kanāls. Efekts nodrošina jaudīgu un ieskaļošu stereo skaņas skatuvi.

Savienojuma izveide, izmantojot Bluetooth

1. Ar ierīci SumoBox aktivizējiet Bluetooth ierīci un atlasiet meklēšanas režīmu. Bluetooth ierīces sarakstā ir redzams "SUMOBOX CP-LS100".
2. Atlasiet "SUMOBOX CP-LS100". Kad savienojums sekmīgi izveidots, ierīcē SumoBox dzirdams signāls.
3. Lai apvienotu, vienreiz nospiediet pogu **Bluetooth / Duo Mode** (Bluetooth/dubultais režīms). Atvienot no ierīces SumoBox Bluetooth varat arī Bluetooth iespējotajā ierīcē.
4. Lai atkārtoti izveidotu savienojumu ar šo pašu ierīci, vienreiz nospiediet ierīces SumoBox pogu **Bluetooth / Duo Mode** (Bluetooth/dubultais režīms) vai izveidojiet savienojumu Bluetooth iespējotajā ierīcē.

PIEZĪME.

Skaļrunis pēc tam mēģina automātiski izveidot savienojumu ar pēdējo Bluetooth savienoto audio ievades ierīci. Ja tas nav iespējams, skaļruni tiek ieslēgts savienojuma pāri režīms un mirgo Bluetooth gaismas diode.



Dubultais režīms: patiesais bezvadu stereo (TWS)

1. Ieslēdziet abas ierīces SumoBox.
2. Pirmajā ierīcē SumoBox veiciet dubultskārienu pogai **Bluetooth / Duo Mode** (Bluetooth/dubultais režīms).
3. Gaismas diode mirgo dzeltenā krāsā un ierīcē SumoBox atskan paziņojums par to, ka ieslēgts savienojuma pāri režīms.
4. Uzgaidiet, līdz tiek izveidots divu ierīču SumoBox savienojums.
5. Līdzko savienots, abās ierīcēs SumoBox dzirdams audio apstiprinājums. LABĀS puses (sekundārā) ierīcē SumoBox nepārtraukti deg dzeltena gaismas diode un KREISĀS puses (primārā) ierīcē SumoBox mirgo zila gaismas diode.
6. Lai mainītu abu skaļruņu ievades CH3 skaļumu, pielāgojiet pirmās ierīces SumoBox ievades CH3 skaļumu.
7. Lai atvienotu dubulto režīmu, veiciet dubultskārienu jebkuras ierīces SumoBox pogai **Bluetooth / Duo Mode** (Bluetooth/dubultais režīms).

Skaļruņu sasaiste

Ierīci SumoBox var saistīt ar citu ierīci SumoBoxes, izmantojot skaļruņa sasaisti. Tas ir optimāls veids, lai koplietotu ievadē CH1 un CH2 ienākošu audio ar citu ierīci SumoBox.

To varat paveikt dažādos veidos.

1. **Vienvirziena sasaiste.**
Savienojiet viena skaļruņa IZVADES pieslēgvietu ar cita skaļruņa IEVADES pieslēgvietu. Šajā konfigurācijā IZVADES ierīce neatskaņo nekādu IEVADES ierīces audio.
(Lietotāja rokasgrāmatas 3. lappusē skatiet  F).
2. **Divvirziena sasaiste.**
Pievienojiet viena skaļruņa IZVADES pieslēgvietu ar cita skaļruņa IEVADES pieslēgvietu un otrādi. Šajā konfigurācijā abu ierīču audio tiek nosūtīti no vienas ierīces uz otru.
(Lietotāja rokasgrāmatas 3. lappusē skatiet  G).
3. **Ķēdes slēguma sasaiste.**
Savienojiet viena skaļruņa IZVADES pieslēgvietu ar cita skaļruņa IEVADES pieslēgvietu, pēc tam otrā skaļruņa IZVADES pieslēgvietu savienojiet ar trešā skaļruņa IEVADES pieslēgvietu. Šajā konfigurācijā pirmā skaļruņa audio tiek nosūtīts pa ķēdi. Varat

savienot tik daudz ierīces SumoBox, cik vēlaties.
(Lietotāja rokasgrāmatas 4. lappusē skatiet  H).

- Divvirzienu sasaiste (mazā joslā).
Izmantojot divvirzienu sasaisti, pieejamas 6 ievades, kur abu ierīču audio tiek nosūtīts no vienas uz otru. Tas lieliski piemērots, piemēram, mazām grupām.
(Lietotāja rokasgrāmatas 4. lappusē skatiet  I).

Lietotne Sharp Life

Lietotni Sharp Life varat lejupielādēt savā viedierīcē.

Izmantojot divvirzienu sasaisti, pieejamas 6 ievades, kur abu ierīču audio tiek nosūtīts no vienas uz otru. Tas lieliski piemērots, piemēram, mazām grupām.
(Lietotāja rokasgrāmatas 4. lappusē skatiet  I).

Lai izveidotu lietotnes savienojumu pāri ar ierīci SumoBox, izpildiet tālāk norādīto.

- Sākotnējā iestatīšana**
Ja savienojumu ar lietotni izveidojat pirmo reizi, bet iepriekš savienojāt ierīci, lai atskatītu audio, izmantojot Bluetooth, nepieciešams atvienot Bluetooth ierīci.
Lai atvienotu Bluetooth savienojumu, vienreiz nospiediet pogu **Bluetooth / Duo Mode** (Bluetooth/dubultais režīms).
- Viedierīcē atveriet lietotni Sharp Life. Noklikšķiniet uz "Add Device" (Pievienot ierīci). Ierīcē tiks automātiski meklēta ierīce SumoBox.
- Līdzko ierīce SumoBox ir atrasta, pieskarieties simbolam +, lai sāktu savienojuma pāri procesu.

Kad savienojums pāri ir sekmīgi izveidots, pieskarieties ierīces ikonai un ielādējiet ierīces SumoBox lietotāja interfeisu.

Lai lejupielādētu lietotni, izmantojiet QR kodu, lai automātiski pārietu uz lejupielādes lapu vai atveriet: <https://www.sharpconsumer.com/sharp-life-app>



SHARP Life
app support



PIEZĪME.

Vienlaicīgi Sharp Life kontam vienlaicīgi var pievienot tikai vienu ierīci SumoBox.

Atiestatot uz rūpnīcas noklusējuma iestatījumiem, tiks notirīta atmiņa un būs iespējams izveidot jaunu Sharp Life kontu.

Atiestatīšana uz rūpnīcas iestatījumiem

Nospiežot turiet nospiestu (>10 sekundes) pogu **Ducking** (Piekļusināšana), lai atiestatītu ierīci uz rūpnīcas noklusējuma iestatījumiem. Audio signāls apstiprina atiestatīšanu un panela aizmugurē vienreiz nomirgo gaismas.

GAIDSTĀVES režīms

Nospiežot un turot nospiestu (> 3 sekundes) pogu **Bluetooth/Duo Mode** (Bluetooth/dubultais režīms) ierīce SumoBox tiks pārslēgta gaidstāves režīmā.

Lai ātri ieslēgtu, vienreiz nospiediet pogu **Bluetooth/Duo Mode** (Bluetooth/dubultais režīms).

PIEZĪME.

Ierīce SumoBox automātiski tiek pārslēgta gaidstāves režīmā, kad ilgāk nekā 15 minūtes netiek noteikts ievades signāls.
Lietotnes režīmā gaidstāve ir atspējota.

Stūru aizsargi un režģis

Ierīce SumoBox tiek piegādāta ar 8 stūru aizsargiem un 16 skrūvēm. Izmantojiet komplektā ietvertos sešstūru skrūvgrīzi, lai tos nostiprinātu stūros.

Ir 4 stūru veidi. Katrs ar burta apzīmējumu uz iekšējās virsmas

Stūra veids	Ierīces SumoBox atrašanās vieta
FTL/FBR	Priekšējais augšējais kreisais vai priekšējais apakšējais labais
FTR/FBL	Priekšējais augšējais labais vai priekšējais apakšējais kreisais
RBL/RTR	Aizmugurējais apakšējais kreisais vai aizmugurējais augšējais labais
RTL/RBR	Aizmugurējais augšējais kreisais vai aizmugurējais apakšējais labais

Lai uzstādītu stūru aizsargus, no ierīces SumoBox nepieciešams noņemt iepriekš uzstādīto kāju.

Katram stūra aizsargam izmanto divas skrūves, lai nostiprinātu to pie ierīces SumoBox, kā parādīts.

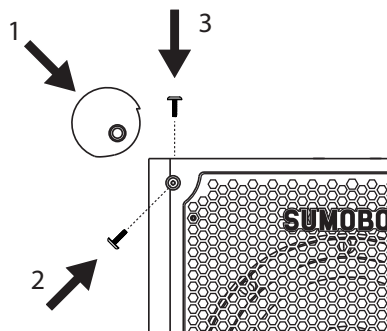

1. darbība — Izņemiet skrūves.

2. darbība — Novietojiet stūra aizsargu uz ierīces SumoBox stūra un pārbaudiet, vai tas uzstādīts pareizi.

3. darbība — Izmantojot komplektā ietverto sešstūra skrūvgriezi, pieskrūvējiet stūra aizsargu ierīcei SumoBox, izmantojot divas skrūvju atveres. Pārļiecinieties, vai stūra aizsarga atveres ir salāgotas ar ierīces SumoBox atverēm.

PIEZĪME.

Stūra aizsarga atveres atrodas tikai ierīces SumoBox priekšpusē, aizmugurē, virspusē un sānos. Kreisajā un labajā pusē nav atveru.

Izmantojot komplektā ietverto sešstūra skrūvgriezi, iespējams arī noņemt režģi un rokturus. Iegādei atsevišķi pieejami pielāgoti īpaša izlaiduma režģi un rokturi. Neizmantojiet ierīci SumoBox bez režģa un rokturiem.

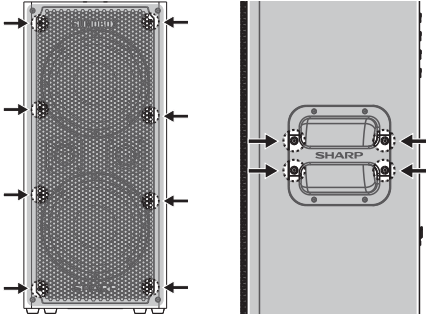

Devialet® SAM



Ierīcē SumoBox izmanto Devialet patentēto SAM® (Speaker Active Matching) algoritmu, kas nodrošina uzlabotu linearitāti un uzlabotu zemfrekvences veiktspēju. Gala lietotājs no tā iegūst bagātāku, detalizētāku un jaudīgāku zemo frekvenču veiktspēju ar ierobežotu audio kropļojumu — augstas kvalitātes skaļruņa draiveri ir optimizēti vislabākajai veiktspējai. Izmantojot SHARP audio mantojumu un Devialet, kas pārvalda zemo frekvenču pielāgošanu (izmantojot SAM®), sagatavojieties labākajai skaņas pieredzei savā klasē!

Tehniskās specifikācijas

Pilnu specifikāciju tabulu skatiet galvenajā rokasgrāmatā.

NORSK

Les alle sikkerhetsinstruksjonene før du bruker produktet. For å få fullstendige instruksjoner, se bruksanvisningen som er tilgjengelig for nedlasting fra nettstedet sharpconsumer.eu eller se brukerhåndboken.

Viktige sikkerhetsinstruksjoner

Følg alle sikkerhetsinstruksjoner og forhold deg til alle advarsler. Ta vare på denne håndboken for fremtidig bruk.



Dette symbolet betyr at brukeren må sjekke bruksanvisningen for ytterligere informasjon relatert til sikkerhet, bruk og vedlikehold.



Dette symbolet angir at produktet består av «farlig spenning» som ikke er isolert. Omfanget kan være stort nok til at personer risikerer å få elektrisk støt.



Hensiver til vekselstrøm (AC)

Dette symbolet angir at nominell spenning merket med symbolet, er spenning fra vekselstrøm.



Hensiver til utstyr i klasse II.

Dette symbolet angir at produktet har et dobbelt isolasjonssystem og ikke trenger en sikkerhetsforbindelse til elektrisk jording.

Forholdsregler

- Ikke ta i strømledningen med våte hender. Skru enheten helt av før du trekker ut kontakten. Koble fra strømledningen hvis den ikke skal brukes på lenge. Pass på at strømledningen alltid er lett tilgjengelig. Ikke koble til skjøteledninger.
- Ikke skad strømledningen. Plasser heller ikke tunge gjenstander på den, eller strekk og bøy den. Dersom strømledningen bli skadet, må den erstattes.
- Følg alltid grunnleggende forholdsregler når du bruker dette produktet, spesielt når barn er til stede.
- Spor og åpninger i skapet er for ventilasjon og sikrer trygg bruk og beskytter mot overoppheting.
- Ikke installer i nærheten av varmekilder som radiatorer eller andre apparater som produserer varme. Unngå å utsette produktet for direkte sollys.
- For å unngå risiko for brann eller elektriske støt, må du ikke utsette produktet for regn, vann eller fuktighet.
- Alle kablene og kontaktene bør kobles fra produktet før en storm.

Vedlikehold

- Trekk ut strømledningen fra strømkilden før du rengjør produktet. Bruk en myk og ren klut til å rengjøre utsiden av enheten.

Vedlikehold og reparasjon

- Produktet inneholder ikke deler som kan vedlikeholdes av brukeren. Ta kontakt med produsenten eller et autorisert serviceverksted hvis en feil oppstår.



- **Forsiktig:** For å redusere risikoen for elektrisk støt må du ikke fjerne bakpanelet og høyttalerne. Det finnes ingen deler som du kan reparere selv. Se garantikortet på sharpconsumer.com/support for service.

Forsiktig: Forebygging av hørselstap og -skade

- SumoBox CP-LS100 er i stand til å generere svært høye lydtrykknivåer (SPL) som kan forårsake permanent hørselstap eller -skade. Forsiktighet bør utvises for å unngå langvarig eksponering for svært høy (>85dB) SPL.

Advarsel: Spesialinstruksjoner for å håndtere litium-ion-batteripakken

- Følg instruksene nøye. Dette reduserer risikoen for eksposjoner, elektriske støt og potensielle alvorlige skader eller dødsfall.
- Bruk kun Sharps godkjente strømadapter til å lade batteripakken med. *Bruk en strømkilde med den angitte spenningen på navneplaten til laderen.*
Laderen og batteripakken er spesielt utformet til å fungere sammen.
- Du må ikke plassere batteripakken i nærheten av ild eller varme. *Eksponering for ild eller temperaturer over 60°C kan føre til at batteripakken eksploderer.*
- Du må ikke lade batteripakken, hvis det er brannfarlige væsker eller gasser i nærheten.
- Pass på at batteripakken aldri dypes i vann.
- Du må ikke utsette batteripakken for press, slippe den i bakken eller skade den.
- Du må ikke bruke batteripakker eller ladere som har blitt sluppet i bakken eller vært utsatt for kraftige støt.
- Du må ikke åpne, endre eller forsøke å reparere batteripakken.
- Batteriet kan avgis røyk eller lekkende væske, dersom det blir skadet eller brukt feil.
Pass på at området er godt ventilert og oppsøk legehjelp, dersom du opplever uheldige virkninger.
- Hold batteripakken unna små metallobjekter for å unngå å forkorte batteriterminalene.

Avfallshåndtering for batterier og utstyr

Produktet inneholder ikke deler som kan vedlikeholdes av brukeren. Elektroniske produkter og batterier må ikke blandes med vanlig husholdningsavfall. Husholdningsbrukere må kontakte forhandleren, det autoriserte Sharp-servicesenteret eller lokale myndigheter for informasjon om hvor og når de kan resirkulere artiklene på en miljøsikker måte.

Batteriet må fjernes av et autorisert Sharp-servicesenter og avhendes i henhold til lokale forskrifter.

Ikke avhend dem som husholdningsavfall eller i en brann da de kan eksplodere.

Tilkoblinger og kontroller

(Se  A på side 2).

- 1. Volumkontroll:** Juster volumet til tilkoblet inngang.
- 2. Diskantkontroll:** Juster høye toner på tilkoblet instrument eller mikrofon (kun CH1 og CH2).
- 3. Basskontroll:** Juster lave toner på tilkoblet instrument eller mikrofon (kun CH1 og CH2).
- 4. Klangkontroll:** Juster hvor mye klang som skal brukes på tilkoblet instrument eller mikrofon (kun CH1 og CH2).
- 5. Inngangstype:** Bruk bryteren for å velge inngangstype for CH1 og CH2. LED-lyset viser valgt enhetstype.
- 6. XLR/TRS-kombinasjon:** Koble til instrumenter, gitarer (TRS) og mikrofoner (XLR)
- 7. USB Out (DC 5 V 1000mA):** Tillater lading av mobile enheter.
- 8. Ducking-kontroll:** Slår ducking-funksjonen PÅ/AV.
Når den er på, elimineres Ch3-lyd av CH1- og CH2-lyd. Kontrollerer også Innendørs-/Utendørs-modus.

Blått (kontinuerlig)	Ducking er på
Blått (blinker raskt fire ganger)	Innendørs-modus
Blått (blinker sakte to ganger)	Utendørs-modus

- 9. Bluetooth / Duo Mode:** Slår funksjonene Bluetooth og Duo Mode PÅ/AV. Se avsnittet «Bluetooth og Duo Mode» for å få mer informasjon.

Blått (blinker)	SumoBox er klar til å pares med Bluetooth-enheten.
Blått (kontinuerlig)	SumoBox er koblet til en Bluetooth-enhet.
Gult (blinker)	SumoBox ser etter en annen SumoBox den kan pares med.
Gult (kontinuerlig)	SumoBox er parett med en annen SumoBox, og har blitt den andre enheten. Når den er tilkoblet, blinker LED-lyset til Bluetooth på hovedenheten frem til en Bluetooth-enhet kobles til.

- 10. 3,5 mm AUX In:** Koble til en lydenhet via en 3,5 mm-kabel. Når en AUX-enhet først er tilkoblet, bytter den automatisk fra gjeldende aktive Bluetooth-tilkobling.

- 11. Strømbryter:** Slår SumoBox PÅ/AV

Blått (kontinuerlig)	Strøm på
Rødt (kontinuerlig)	Standby
Rødt (blinker)	Lavt batteri (kjører kun på batteri)

- 12. Høyttalertilkobling merket med IN/OUT:** Koble til ekstra SumoBoxes.
- 13. Strømingang:** Koble til strømuttak via vedlagt strømledning.
AC 200–240 V, ~50/60 Hz
Merk: Pass på at du bruker riktig strømledning for regionen din.

- 14. USB-ladeport (5 V 1000mA):** Tillater lading av mobile enheter.
- 15. LED-lys for batteristatus:** Trykk på knappen for å se batteristatus.
- 16. Batteriklemme:** Sikrer at batteripakken sitter fast. Skyv klemmen mot høyre for å fjerne batteripakken.
- 17. DC 18 V-inngang:** Med den kan du lade batteriet når det ikke sitter i SumoBox.
Merk: Ekstern lader med CP-LSBP1 selges separat.
- 18. Tilkobling til SumoBox**

Valgfritt tilbehør:





- Batteripakke og lader (CP-LSPB1)
Selges separat.

Førstegangsoppsett

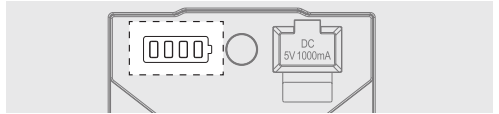
Før du bruker enheten for første gang, anbefaler vi at batteripakken lades i minst **fire** timer (eller til det er fulladet).

Når du har satt i batteriet og SumoBox er koblet til strømuttaket, lades batteriet.



	10–25 %
	26–50 %
	51–75 %
	76–100 %

Slå på SumoBox

Hvis du bruker SumoBox med instrumenter, må du

- koble til alle instrumenter/mikrofoner til ønskede kanaler.
- slå alle instrumenter på, og sikre at de ikke sender ut eventuelle signaler.
- slå på SumoBox via strømbryteren.
LED-lyset for strøm lyser kontinuerlig blått for å vise at høyttaleren er på.



Hvis du kun bruker SumoBox sammen med Bluetooth

Hvis du kun bruker Bluetooth-koblinger, må du slå på SumoBox for å starte tilkoblingen.





MERK:

Når du slår av SumoBox, må du gjøre dette i motsatt rekkefølge.

Tilkoblingstyper

Med tre kanaler og mange slags inngangstyper, kan du koble til en rekke instrumenter, mikrofoner og andre enheter.

Over inngangen til CH1 og CH2 finner du en annen inngangsvelger. Denne justerer balansen til tilkoblingen.

1. Koble keyboard, gitarer og mikrofoner til CH1 og CH2. Velg riktig enhetstype på bryteren. Bruk instrumentkabler til keyboard og gitarer, og XLR-kabler til mikrofoner.
(Les  **B** på side 2 i brukerhåndboken).
2. Bluetooth via CH3. Les avsnittet «Bluetooth og Duo Mode» for å få detaljer om hvordan du kobler til Bluetooth-aktivert enhet.
(Les  **C** på side 2 i brukerhåndboken).
3. Aux-inngang (3,5 mm) via CH3. Koble til analoge kildeenheter ved hjelp av 3,5 mm-inngangen. Merk at Bluetooth elimineres når det finnes en enhet koblet til AUX via CH3 i nærheten.
(Les  **D** på side 3 i brukerhåndboken).
4. Du kan koble en mixer til CH1 eller CH2 for å styrke enhetene som er koblet til SumoBox. Bruk «keyboard»-innstillingen på inngangsvelgeren, hvis du kobler til en mixer.
(Les  **E** på side 3 i brukerhåndboken).

Ducking-modus

Ducking-reducerer (duck) CH3-utgangen, når CH1- eller CH2-inngang oppdages.

For å slå den på, trykker du på knappen **Ducking-kontroll** én gang. LED-lyset lyser kontinuerlig blått. Trykk igjen for å slå av.

Innendørs- /Utendørs-modus

Det finnes to lydmoduser. Innendørs og Utendørs. For å bytte mellom moduser, trykker du to ganger på knappen **Ducking-kontroll** (to ganger i løpet av ett sekund).

Du kan identifisere hvilken modus SumoBox er i ved å observere LED-indikatoren når modus er endret:

Lydmodus	Ducking-LED-indikator
Innendørs (standard)	Blått - blinker raskt fire ganger
Utendørs	Blått (blinker sakte to ganger)

Innendørs-modus egner seg for innendørsbruk av SumoBox og er optimalisert for lyd kvaliteten.

Utendørs-modus egner seg for utendørsbruk av SumoBox.

I Utendørs-modus styrkes høye frekvenser og mellomfrekvensene. Slik hører man frekvensene bedre i utendørsomgivelser.

Bluetooth og Duo Mode:

Du kan koble en Bluetooth-aktivert enhet til SumoBox.

SumoBox kan også kobles til en annen SumoBox via Duo Mode - True Wireless Stereo (TWS).

Med den effektive funksjonen Duo Mode kan lyd kilden fra Bluetooth sendes til to SumoBoxes. Én opererer som venstre stereokanal, den andre opererer som høyre stereokanal. Effekten blir et kraftigere og mer fersanselig stereolydområde.

Koble til via Bluetooth

1. Med SumoBox kan du aktivere Bluetooth-enheten og velge søkemodus. «SUMOBOX CP-LS100» vises på listen over Bluetooth-enheter.
2. Velg «SUMOBOX CP-LS100». SumoBox gir et lydsignal når den er tilkoblet.

3. Trykk på knappen **Bluetooth / Duo Mode** én gang for å koble fra. Alternativt kan du koble fra SumoBox på Bluetooth-aktivert enhet.
4. For å koble til samme enhet igjen, trykker du på knappen **Bluetooth / Duo Mode** én gang på SumoBox eller kobler til via Bluetooth-aktivert enhet.

MERK:

Høyttaleren forsøker selv å koble automatisk til den siste enheten og lydutgangen som var tilkoblet via Bluetooth. Dersom dette ikke er mulig, går høyttaleren inn i paringsmodus og LED-lyset til Bluetooth blinker.





Duo Mode: True Wireless Stereo (TWS)

1. Slå på begge SumoBox-høyttalerne.
2. På første SumoBox, trykker du to ganger på knappen **Bluetooth / Duo Mode**.
3. LED-lyset blinker gult og SumoBox varsler at den er i paringsmodus.
4. Vent til koblingen mellom de to SumoBoxes er opprettet.
5. Når de er tilkoblet, gir begge SumoBoxes en lydbekreftelse. HØYRE SumoBox (andre) og tilhørende LED-lys lyser kontinuerlig gult, og VENSTRE SumoBox (hoved) og tilhørende LED-lys blinker blått.
6. Juster CH3-volumet på første SumoBox for å endre CH3-volumet på begge høyttalerne.
7. For å koble fra Duo Mode, trykker du to ganger på knappen **Bluetooth / Duo Mode** på begge SumoBoxes.

Høyttalerkobling

SumoBox kan koble til andre SumoBoxes via høyttalerkobling. Dette er den beste måten å dele innkommende lyd via CH1 og CH2 med en annen SumoBox.

Slik gjør du det:

1. Enveiskobling:
Koble én høyttalers kontakt merket med OUT til kontakten merket med IN på en annen høyttaler.
I denne konfigurasjonen spiller ikke OUT-enheten noen lydtilkobling fra IN-enheten.
(Les  **F** på side 3 i brukerhåndboken).
2. Toveiskobling:
Koble én høyttaler til kontakten merket med OUT til kontakten merket med IN på en annen høyttaler, og motsatt.
I denne konfigurasjonen sendes lyden på begge enhetene til hverandre.
(Les  **G** på side 3 i brukerhåndboken).
3. Kjedekobling:
Koble kontakten merket med OUT på én av høyttalerne til kontakten merket med IN på annen høyttaler. Deretter denne høyttalerens kontakt merket med OUT til en tredje høyttalers kontakt merket med IN.
I denne konfigurasjonen sendes lyden fra den første høyttaleren og nedover i kjeden. Du kan legge til så mange SumoBoxes som du vil.
(Les  **H** på side 4 i brukerhåndboken).
4. Toveiskobling (lite bånd):
Når du bruker toveiskobling, har du seks innganger der lyden på begge enhetene sendes frem og tilbake. Dette passer godt til et lite bånd.
(Les  **I** side 4 i brukerhåndboken).

Sharp Life-appen

Du kan laste ned Sharp Life-appen på smartenheten din. Med appen får du full kontroll på SumoBox i tillegg til noen ekstra funksjoner.

Gjør følgende for å pare appen med SumoBox:

1. Førstegangsoppsett

Hvis du kobler til appen for første gang, men tidligere har koblet til en enhet for å spille av lyd via Bluetooth, må du koble fra Bluetooth-enheden din.

For å koble fra Bluetooth, trykker du på knappen **Bluetooth / Duo Mode** én gang.

2. Åpne Sharp Life-appen på smartenheten din. Trykk på «Legg til enhet». Enheten din skanner automatisk etter SumoBox.

3. Når SumoBox er funnet, trykker du på symbolet + for å starte paringen.

Når paringen er fullført, trykker du på enhetsikonet og brukergrensesnittet til SumoBox lastes inn.

Bruk denne QR-koden for å automatisk gå til nedlastings siden eller besøk <https://www.sharpconsumer.com/sharp-life-app> for å laste ned appen



SHARP Life
app support



MERK:

Kun én SumoBox kan kobles til Sharp Life-kontoen om gangen.

Fabrikkinnstillingene tømmer minnet og tillater at en ny Sharp Life-konto kobles til.

Tilbakestilling til fabrikkinnstillinger

Hold inne (>10 sekunder) **Ducking-knappen** for å tilbakestille enheten til fabrikkinnstillingene. Et lydsignal bekrefter tilbakestillingen og lysene bak på panelet blinker én gang.

Standby-modus

Du kan sette SumoBox i standby ved å holde inne (>3 sekunder) knappen **Bluetooth/Duo Mode**.

For å slå strømmen raskt på igjen, trykker du på knappen **Bluetooth/Duo Mode** én gang.

MERK:

SumoBox går automatisk i standby-modus når den ikke har oppdaget noe inngangssignal de siste 15 minuttene.

Standby deaktiverer i App-modus.

Hjørnebeskyttere og griller

SumoBox kommer med åtte hjørnebeskyttere og 16 skruer. Bruk sekskantet skrutrekker til å feste dem i hvert hjørne.

Det finnes fire typer hjørner, hvert hjørne har bokstaver på innsiden av overflaten:

Hjørnetype	SumoBox-plasering
FTL/FBR	Foran øverst til venstre eller Nederst foran til høyre
FTR/FBL	Øverst foran til høyre eller Nederst foran til venstre
RBL/RTR	Nederst bak til venstre eller Øverst bak til høyre
RTL/RBR	Øverst bak til venstre eller Nederst bak til høyre

Du må fjerne de ferdiginstallerte føttene fra SumoBox for å sette på hjørnebeskytterne.

Du trenger to skruer for å feste hjørnebeskytterne til SumoBox som angitt:

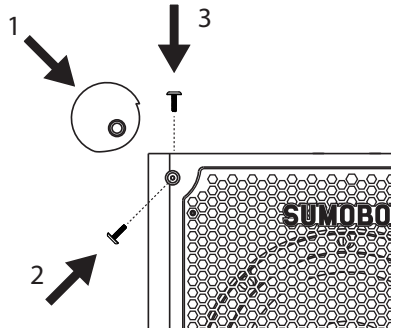

Trinn 1 - Fjern skruene.

Trinn 2 - Plasser hjørnebeskytterne på hjørnene til SumoBox og sjekk at de sitter fast.

Trinn 3 - Bruk sekskantet skrutrekker til å skru hjørnebeskytterne på SumoBox fast ved hjelp av de to skruerhullene. Pass på at hullene på hjørnebeskytterne er justert med hullene på SumoBox.

MERK:

Hullene til hjørnebeskytterne finner du kun foran, bak, øverst og nederst på SumoBox. Det finnes ingen hull på venstre eller høyre sider.

Du kan også fjerne grill og håndtak ved hjelp av vedlagt sekskantet skrutrekker. Erstatninger, spesiallagde og spesielle utgaver av grill

og håndtak blir tilgjengelig og kan kjøpes separat. Du må ikke bruk SumoBox uten festet grill og håndtak.

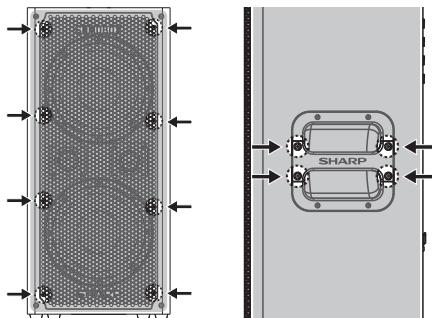

SAM av Devialet®



SumoBox bruker Devialets egen SAM®-algoritme (Speaker Active Matching) for forbedret linearitet og lavfrekvens. Det betyr at sluttbrukeren får en fyldigere, mer detaljert og kraftigere bass med begrenset hørbar forvrenging. Høytalerdriverne i høykvalitet er optimalisert for å yte på sitt beste. Med SHARPs lydarv og Devialets håndtering av basstuning (via SAM®), er det bare å stålsette seg for en førsteklasses lydopplevelse.

Teknisk spesifikasjon

Se hovedbruksanvisningen for å få komplett spesifikasjonstabell.

PORTUGUÊS

Antes de usar o seu produto, leia todas as instruções de segurança. Para instruções completas, veja o guia do utilizador disponível para download na página Web sharpconsumer.eu ou veja o manual do utilizador.

Instruções de segurança importantes

Cumpra com todas as instruções e preste atenção a todos os avisos. Guarde este manual para referência futura.



Este símbolo indica ao utilizador que deve consultar o manual do utilizador de modo a obter mais informações relacionadas com a segurança, o modo de funcionamento e a manutenção.



Este símbolo indica a presença de "voltagem perigosa" não isolada dentro do produto que pode ser de magnitude suficiente para consistir num risco de choque elétrico a pessoas.



Refere-se a corrente alternada (CA).

Este símbolo indica que a tensão nominal marcada com o símbolo é tensão CA.



Refere-se ao equipamento da classe II.

Este símbolo indica que o produto tem um sistema de isolamento duplo e que não exige uma ligação de segurança à terra (massa).

Precauções

- Não mexa no cabo de alimentação com as mãos molhadas. Desligue totalmente a unidade antes de desligar da corrente. Desligue o cabo de alimentação, caso não seja usado por um período prolongado. Certifique-se de que a ficha está sempre facilmente acessível. Não prenda cabos de extensões.
- Não danifique o cabo de alimentação, nem coloque nenhuns objetos pesados sobre este, puxe ou dobre-o. Se o cabo de alimentação for danificado, tem de ser substituído.
- Siga sempre as precauções básicas de segurança ao usar este produto, especialmente quando na presença de crianças.
- As ranhuras e aberturas na estrutura são para ventilação e para garantir um funcionamento fiável do produto, protegendo-o de sobreaquecimento.
- Não instale perto de nenhuma fonte de calor, como radiadores ou outros aparelhos que produzam calor. Evite a exposição a luz solar direta.
- Para evitar o risco de incêndio ou choque elétrico, não exponha o produto a chuva, água ou humidade.
- Deve desligar todos os cabos e conectores do produto antes de uma trovoada.

Manutenção

- Antes de limpar o produto desligue o cabo de alimentação da fonte de alimentação. Use um pano suave e limpo para limpar o exterior da unidade.

Assistência técnica e reparação

- Este produto não contém nenhuma peça que possa ser consertada pelo utilizador. Em caso de falha, contacte o fabricante ou o departamento de serviço autorizado.

- **Cuidado:** Para reduzir o risco de choque elétrico, não remova os painéis traseiros e os altifalantes. Não há no interior nenhuma peça que possam ser reparadas pelo utilizador. Veja o cartão da garantia em sharpconsumer.com/support para assistência técnica.

Cuidado: Prevenção de danos e perda auditiva

- O SumoBox CP-LS100 consegue gerar níveis de pressão de som excessivos (SPL) suficientes para provocar danos e perda auditiva permanente. Deve ter-se cuidado para evitar a exposição prolongada a SPL excessivo (>85dB).

Aviso: Instruções especiais de manuseamento da bateria de ião lítio

Siga as instruções com cuidado. Isto irá reduzir o risco de explosão, choque elétrico e possíveis lesões graves ou morte.

- Use apenas um adaptador de corrente aprovado pela Sharp para carregar a bateria.
*Use uma fonte de alimentação com a voltagem especificada na placa de classificação do carregador.
O carregador e a bateria foram projetados especificamente para funcionar em conjunto.*
- Não coloque a bateria perto de fogo ou calor.
A exposição a fogo ou a uma temperatura superior a 60°C pode fazer a bateria explodir.
- Não carregue na presença de líquidos ou gases inflamáveis.
- Certifique-se de que a bateria nunca está mergulhada em água.
- Não esmague, deixe cair ou danifique a bateria.
- Não use uma bateria ou carregador que tenham caído ou recebido um golpe afiado.
- Não abram, modifique nem tente reparar a bateria.
- Quando for danificada ou usada incorretamente, a bateria pode emitir fumo ou vaziar líquido.
Caso experiencie quaisquer efeitos adversos, certifique-se de que a área está bem ventilada e procure atenção médica.
- Mantenha a bateria longe de pequenos objetos metálicos, para evitar que os terminais da bateria se reduzam.

Eliminação deste equipamento e das baterias

Este produto não contém nenhuma peça que possa ser consertada pelo utilizador. Os produtos eletrónicos e as pilhas não devem ser misturados com o lixo doméstico normal. Os utilizadores domésticos devem contactar o revendedor, o centro de assistência técnica autorizada Sharp ou as autoridades locais para obter detalhes sobre onde e como podem entregar estes objetos para uma reciclagem ambientalmente segura.

A bateria deve ser removida por um centro de assistência técnica autorizado Sharp e eliminadas de acordo com os regulamentos locais. Não elimine com o lixo doméstico nem em fogo, pois podem explodir.



Ligações e controlos

(Veja  A na página 2).

- Controlo do volume:** Ajuste o volume da entrada ligada.
- Controlo de agudos:** Ajuste os tons altos do instrumento ou microfone ligado (apenas CH1 e CH2).
- Controlo de graves:** Ajuste os tons baixos do instrumento ou microfone ligado (apenas CH1 e CH2).
- Controlo de reverb:** Ajuste a quantidade de reverb aplicada ao instrumento ou microfone ligado (apenas CH1 e CH2).
- Tipo de entrada:** Use o interruptor para seleccionar o tipo de entrada para CH1 e CH2. A luz LED indica o tipo de dispositivo seleccionado.
- XLR/TRS Comb:** Liga instrumentos, guitarras (TRS) e microfones (XLR)
- Saída USB (CC 5V 1000mA):** Permite carregar dispositivos móveis.
- Controlo de redução:** Liga/desliga a função de redução. Quando ligado, o áudio do CH3 será abafado pelo áudio do CH1 e CH2. Controla também o modo interior/exterior.

Azul (fixo)	Redução ligada
Azul (pisca rapidamente x4)	Modo interior
Azul (pisca lentamente x2)	Modo exterior

- Modo Bluetooth / Duo:** Liga/desliga as funções de Bluetooth e do modo duo. Veja a secção "Bluetooth e modo duo" para mais informações.

Azul (a piscar)	O SumoBox está pronto para emparelhar um dispositivo com Bluetooth.
Azul (fixo)	O SumoBox está ligado a um dispositivo Bluetooth.
Amarelo (a piscar)	O SumoBox está à procura de outro SumoBox para se emparelhar.
Amarelo (fixo)	O SumoBox está emparelhado com outro SumoBox e é a unidade secundária. Quando estiver ligado, a luz de Bluetooth na unidade primária irá piscar até ser ligado um dispositivo com Bluetooth.

- AUX in de 3.5mm** Ligar um dispositivo áudio através de um cabo de 3.5mm. Quando um dispositivo AUX é ligado pela primeira vez, irá mudar automaticamente de qualquer ligação Bluetooth ativa.

- Interruptor:** Liga/desliga o SumoBox.

Azul (fixo)	Ligado
Vermelho (fixo)	Standby (espera)
Vermelho (a piscar)	Bateria fraca (apenas com bateria alimentada)

- Ligação do altifalante de entrada / saída:** Ligar SumoBoxes adicionais.

- Alimentar:** Ligar à corrente através do cabo de alimentação fornecido.

CA 200-240V ~50/60Hz

Nota: Certifique-se de que está a usar o cabo de alimentação correto para a sua região.

- Porta de carregamento USB (5V 1000mA):** Permite carregar dispositivos móveis.

- Luz de estado da bateria:** Carregue no botão para ver o estado da bateria.

- Patilha da bateria:** Mantém a bateria no lugar. Empurre a patilha para a direita para conseguir remover a bateria.

- Entrada CC 18V:** Permite carregar a bateria quando não estiver instalada no SumoBox.

Nota: Carregador externo vendido em separado com CP-LSPB1.

- Ligação ao SumoBox**

Accessórios opcionais:





- Bateria e carregador (CP-LSPB1)

Vendido em separado.

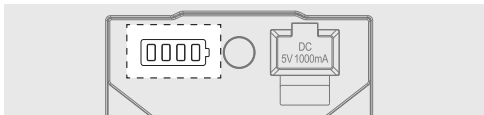
Configuração inicial

Antes da primeira utilização, é recomendado carregar a bateria durante um mínimo de **quatro** horas (ou até estar totalmente carregada). Sempre que a bateria estiver instalada e o SumoBox ligado à corrente, a bateria será carregada.



	10% - 25%
	26% - 50%
	51% - 75%
	76% - 100%

Ligar o SumoBox

Se usar o SumoBox com instrumentos:

- Ligue os instrumentos/microfones aos canais desejados.
- Ligue os instrumentos alimentados e certifique-se de que não estão a enviar sinais.
- Ligue o SumoBox através do interruptor. A luz de alimentação ficará azul fixa para indicar que o altifalante está ligado.



Se usar o SumoBox apenas com Bluetooth





Se usar apenas Bluetooth, ligue o SumoBox para iniciar a ligação.

NOTA:

Quando desligar o SumoBox, efetue estes passos pela ordem contrária.

Tipos de ligações

Com três canais e uma variedade de tipos de entradas, pode ligar uma ampla variedade de instrumentos, microfones e outros dispositivos. Por cima das entradas CH1 e CH2 está um selecionador do tipo de entrada. Isto ajusta o equilíbrio da ligação.

1. Ligue teclados, guitarras ou microfones a CH1 e CH2. Seleccione o tipo de dispositivo correto com o interruptor. Use cabos de instrumentos para teclados e guitarras e cabos XLR para microfones.
(Veja  B na página 2 no manual do utilizador).
2. Bluetooth no CH3 Veja a secção "Bluetooth e modo duo" para detalhes sobre como ligar o dispositivo com Bluetooth ativado.
(Veja  C na página 2 no manual do utilizador).
3. Entrada Aux (3.5mm) no CH3. Ligue dispositivos fonte analógicos usando a entrada de 3.5mm. Tenha em conta que na presença de um dispositivo ligado por AUX no CH3, o Bluetooth é suprimido.
(Veja  D na página 3 no manual do utilizador).
4. Pode ligar um misturador a CH1 ou CH2 para aumentar os dispositivos ligados ao SumoBox. Se ligar um misturador, use as definições de "teclado" no selecionador do tipo de entrada.
(Veja  E na página 3 no manual do utilizador).

Modo de redução

A função de redução irá reduzir a saída de CH3 quando for detetada uma entrada de CH1 ou CH2.

Para ligar, carregue uma vez no botão do **Controlo de redução**. A luz ficará azul fixa. Carregue novamente para desligar.

Modo de interior / exterior

Há dois modos de som, interior e exterior. Para alternar entre os modos, toque duas vezes no botão do **Controlo de redução** (2x em 1 seg.).

Pode identificar em qual dos modos o SumoBox está observando a luz indicadora quando o modo é alterado:

Modos de som	Luz indicadora de redução
Interior (predefinido)	Azul - pisca rapidamente x4
Exterior	Azul - pisca lentamente x2

O modo de interior é adequado para quando o SumoBox for usado no interior e é otimizado para ter qualidade de som.

O modo de exterior é adequado para quando o SumoBox for usado no exterior.

Quando estiver no modo de exterior, as frequências de alcance alto e médio são impulsionadas. Isto permite que essas frequências sejam melhor ouvidas num ambiente exterior.

Bluetooth e modo duo

Pode ligar um dispositivo com Bluetooth ativado ao SumoBox. O SumoBox também se pode ligar a outro SumoBox através do modo duo - True Wireless Stereo (TWS).

O modo duo é uma função potente que permite a fonte de áudio Bluetooth ser enviada para 2 SumoBoxes, um a funcionar como canal stereo esquerdo e o outro a funcionar como canal stereo direito. O efeito oferece um nível de som stereo mais potente e envolvente.

Ligar através de Bluetooth

1. Com o SumoBox ligado, ative o seu dispositivo Bluetooth e seleccione o modo de pesquisa. A indicação "SUMOBOX CP-LS100" aparecerá na lista de dispositivos com Bluetooth.
2. Seleccione "SUMOBOX CP-LS100". Quando o SumoBox for ligado com sucesso, soará um sinal sonoro.
3. Para desligar, carregue uma vez no botão **Bluetooth / Modo duo**. Como alternativa, desligue o seu dispositivo com Bluetooth ativado do SumoBox.
4. Para voltar a ligar o mesmo dispositivo, carregue uma vez no botão **Bluetooth / Modo duo** no SumoBox ou ligue através do seu dispositivo com Bluetooth ativado.

NOTA:

O altifalante tentará ligar-se automaticamente ao último dispositivo de saída de áudio ligado através de Bluetooth. Se não for possível, o altifalante entrará no modo de emparelhamento e a luz de Bluetooth irá piscar.





Modo Duo: True Wireless Stereo (TWS)

1. Ligue os altifalantes SumoBox.
2. No primeiro SumoBox, carregue duas vezes no botão **Bluetooth / Modo duo**.
3. A luz LED irá piscar a amarelo e o SumoBox irá notificar que se encontra em modo de emparelhamento.
4. Aguarde até ser feita a ligação entre os dois SumoBox.
5. Assim que estiverem ligados, ambos os SumoBox emitirão uma confirmação sonora. O SumoBox da DIREITA (secundário) ficará com uma luz amarela fixa e o SumoBox da ESQUERDA (primário) ficará com uma luz azul a piscar.
6. Ajuste o volume do CH3 no primeiro SumoBox para alterar o volume do CH3 em ambos os altifalantes.
7. Para desligar o modo duo, carregue duas vezes no botão **Bluetooth / Modo duo** em qualquer um dos SumoBox.

Ligar altifalantes

O SumoBox pode ser ligado a outros SumoBoxes através da ligação entre altifalantes. Esta é a forma ideal de partilhar áudio que entra através do CH1 e CH2 com outro SumoBox.

Pode fazê-lo de diferentes modos:

1. Ligação de uma via:
Ligue a tomada de saída de uma altifalante à tomada de entrada de outro altifalante.
Quando estiver nesta configuração, a unidade de saída não irá reproduzir nenhuma ligação de áudio da unidade de entrada.
(Veja  F na página 3 no manual do utilizador).
2. Ligação de duas vias:
Ligue a tomada de saída de um altifalante à tomada de entrada de outro altifalante e vice-versa.
Quando estiver nesta configuração, o áudio de ambas as unidades é enviado para a outra.
(Veja  G na página 3 no manual do utilizador).
3. Ligação em cadeia:
Ligue a tomada de saída de um altifalante à tomada de entrada de outro altifalante, e depois a tomada de saída desse altifalante à tomada de entrada de um terceiro altifalante.
Quando estiver nesta configuração, o áudio do primeiro altifalante é enviado pela corrente. Pode adicionar os SumoBox que quiser.
(Veja  H na página 4 no manual do utilizador).
4. Ligação de duas vias (banda pequena):
Ao usar a ligação de duas vias, tem 6 entradas em que o áudio de ambas as unidades é enviado de uma para a outra. Isto é ideal para a banda pequena, por exemplo.
(Veja  I na página 4 no manual do utilizador).

Aplicação Sharp Life

Pode transferir a aplicação Sharp Life para o seu dispositivo inteligente. A aplicação permite controlar totalmente o SumoBox e oferece ainda algumas funções adicionais.

Para emparelhar a aplicação com o SumoBox, faça o seguinte:

1. Configuração inicial

Se estiver a ligar-se à aplicação pela primeira vez, mas já tiver ligado anteriormente um dispositivo de reprodução de áudio por Bluetooth, primeiro terá de desligar o dispositivo de Bluetooth. Para desligar a ligação de Bluetooth, carregue uma vez no botão **Bluetooth / Modo duo**.

- No seu dispositivo inteligente, abra a aplicação Sharp Life. Clique em "Adicionar dispositivo". O seu dispositivo começará a procurar automaticamente o SumoBox.
- Assim que se encontrar o SumoBox, toque no símbolo + para iniciar o processo de emparelhar.

Quando o emparelhamento estiver completo, toque no ícone do dispositivo e o interface do utilizador do SumoBox será carregado.

Para transferir a aplicação, use este código QR para ir automaticamente para a página da transferência ou entre em: <https://www.sharpconsumer.com/sharp-life-app>



SHARP Life
app support



NOTA:

Só pode ser ligado um SumoBox de cada vez à conta Sharp Life.

Uma reposição de fábrica irá apagar a memória e permitir que seja ligada uma nova conta Sharp Life.

Reposição de fábrica

Carregue longamente (>10 segundos) no **botão de redução** para repor as definições de fábrica na unidade. Ouvir-se-á um sinal sonoro a confirmar a reposição e as luzes de fundo do painel irão piscar uma vez.

Modo de standby (espera)

Pode colocar o SumoBox em standby carregando longamente (>3 segundos) no botão **Bluetooth/Modo duo**.

Para voltar a ligar rapidamente, carregue uma vez no botão **Bluetooth/Modo duo**.

NOTA:

O SumoBox entrará automaticamente no modo de standby quando não for detetado nenhum sinal de entrada durante mais de 15 minutos.

O standby é desativado enquanto estiver no modo de aplicação.

Protetores de cantos e grelha

O SumoBox vem com 8 protetores de cantos e 16 parafusos. Use a ferramenta aparafusadora incluída para os prender em cada canto. Há 4 tipos de cantos, cada um com letras nas superfícies interiores:

Tipo de canto	Posição no SumoBox
FTL/FBR	Superior esquerdo da frente ou inferior direito da frente
FTR/FBL	Superior direito da frente ou inferior esquerdo da frente
RBL/RTR	Inferior esquerdo de trás ou superior direito de trás
RTL/RBR	Superior esquerdo de trás ou inferior direito de trás

Terá de remover os pés pré-instalados do SumoBox para prender os protetores de cantos.

Cada protetor de canto precisa de 2 parafusos para se prender ao SumoBox como indicado:

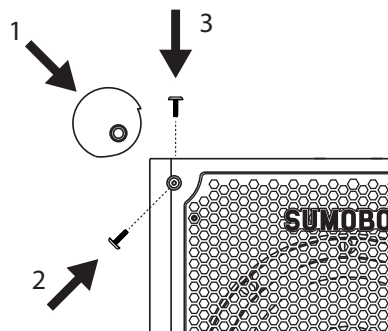

Passo 1 - Remova os parafusos.

Passo 2 - Coloque o protetor de canto no canto do SumoBox e verifique se está bem encaixado.

Passo 3 - Com a ferramenta de aparafusar incluída, aparafuse o protetor de canto ao SumoBox nos dois furos de parafusos. Certifique-se de que os furos dos protetores de cantos estão alinhados com os furos do SumoBox.

NOTA:

Os furos para os protetores de cantos encontram-se apenas na parte da frente, trás, cima e baixo do SumoBox. Não há furos dos lados esquerdo e direito.

Também é possível remover a grelha e as pegas usando a ferramenta aparafusadora incluída. Haverá pegas e grelhas de substituição

e edição especial disponíveis para venda em separado. Não use o SumoBox sem a grelha ou as pegas presas.

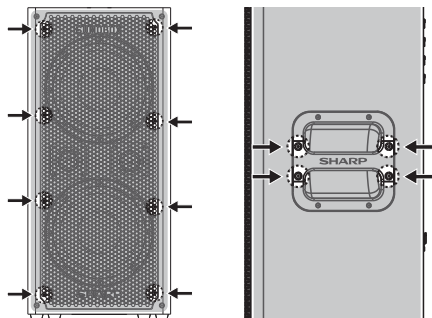

SAM by Devialet®



O SumoBox usa o algoritmo SAM® (Speaker Active Matching) propriedade da Devialet, que entrega uma linearidade melhorada e um desempenho de baixas frequências melhorado. Isto significa que o utilizador final recebe um desempenho mais rico, com mais detalhe e com graves mais potentes, com uma distorção audível limitada - os drivers do altifalante de alta qualidade são otimizados para darem o seu melhor. Com o legado de áudio da SHARP e Devialet a gerir a sintonia dos graves (através de SAM®), prepare-se para uma experiência de som ideal!

Especificação técnica

Veja a tabela com as especificações completas no manual de instruções principal.

ROMÂNĂ

Înainte de a utiliza produsul, citiți toate instrucțiunile de siguranță. Pentru instrucțiuni complete, consultați ghidul de utilizare disponibil pentru descărcare de pe site-ul sharpconsumer.eu sau consultați manualul de utilizare.

Instrucțiuni importante de siguranță

Urmați toate instrucțiunile de siguranță și respectați toate avertismentele. Păstrați acest manual pentru consultări ulterioare.



Acest simbol indică utilizatorului să consulte manualul de utilizare pentru mai multe informații legate de siguranță, funcționare și întreținere.



Acest simbol indică prezența unei „tensiuni electrice periculoase”, neizolate, în produs și poate fi de o magnitudine suficientă pentru a constitui un risc de electrocutare pentru persoane.



Se referă la curent alternativ (c.a.).

Acest simbol indică faptul că tensiunea nominală marcată cu acest simbol este tensiune c.a.



Se referă la echipament clasa II.

Acest simbol indică faptul că acest produs are un sistem de izolare dublă și nu necesită o conexiune electrică de siguranță la pământ (împământare).

Măsurile de precauție

- Nu manipulați cablul de alimentare cu mâinile ude. Opritiți complet unitatea înainte de a o deconecta. Deconectați cablul de alimentare din priză dacă unitatea nu este utilizată mult timp. Asigurați-vă că ștecherul este întotdeauna ușor accesibil. Nu adăugați cabluri prelungitoare.
- Nu deteriorați cablul de alimentare, nu așezați obiecte grele pe acesta, nu-l întindeți și nu-l îndoiți. Dacă cablul de alimentare este deteriorat, trebuie înlocuit.
- Respectați întotdeauna măsurile de precauție de bază când utilizați acest produs, mai ales în prezența copiilor.
- Fantele și deschiderile din carcasă sunt prevăzute pentru ventilație și pentru a asigura funcționarea fiabilă a produsului, protejându-l de supraîncălzire.
- Nu instalați în apropierea unor surse de căldură, cum ar fi radiatoare sau altă aparatură care produce căldură. Evitați expunerea la lumina directă a soarelui.
- Pentru a preveni riscul de incendiu sau electrocutare, nu expuneți acest produs la ploaie, apă sau umezeală.
- Trbuie să deconectați toate cablurile și conectorii produsului înaintea unei furtuni.

Întreținere

- Deconectați cablul de alimentare de la sursa de alimentare înainte de a curăța produsul. Folosiți o cârpă moale și curată pentru a curăța exteriorul unității.

Operațiile de service și reparații

- Acest produs nu conține componente ce pot fi reparate de către utilizator. În cazul unei defecțiuni, contactați producătorul sau departamentul de service autorizat.



- Atenție:** Pentru a reduce riscul de electrocutare, nu îndepărtați panourile din spate și difuzoarele. În interior nu există piese care să poată fi reparate de către utilizator. Consultați certificatul de garanție pe sharpconsumer.com/support pentru service.

Atenție: Prevenirea pierderii și deteriorării auzului

- SumoBox CP-LS100 este capabil să genereze niveluri excesive de presiune a sunetului (SPL), care sunt suficiente pentru a provoca pierderea sau deteriorarea permanentă a auzului. Trebuie luate măsuri de precauție pentru a evita expunerea prelungită la SPL excesiv (>85dB).

Avertisment: Instrucțiuni speciale pentru manipularea acumulatorului litiu-ion

Urmați cu atenție instrucțiunile. Acest lucru va reduce riscul de explozie, electrocutare și posibil de rănire gravă sau deces.

- Utilizați numai un adaptor de alimentare Sharp aprobat pentru a încărca acumulatorul.

Utilizați o sursă de alimentare cu tensiunea specificată pe plăcuța de identificare a încărcătorului.

Încărcătorul și acumulatorul sunt special concepute pentru a funcționa împreună.

- Nu așezați acumulatorul lângă foc sau căldură.
Expunerea la foc sau la temperaturi de peste 60°C poate duce la explozia acumulatorului.
- Nu-l încărcați în prezența lichidelor sau gazelor inflamabile.
- Asigurați-vă că acumulatorul nu este niciodată scufundat în apă.
- Nu zdrobiți, nu scăpați din mână și nu deteriorați acumulatorul.
- Nu utilizați un acumulator sau un încărcător care a fost scăpat din mână sau care a primit o lovitură puternică.
- Nu deschideți, modificați sau încercați să reparați acumulatorul.
- Acumulatorul poate degaja fum sau pierde lichid dacă se deteriorează sau este utilizat incorect.
Asigurați-vă că zona este bine ventilată și adresați-vă medicului în cazul în care aveți reacții adverse.
- Țineți acumulatorul departe de obiecte metalice mici pentru a evita scurtcircuitarea bornelor bateriei.

Eliminarea produsului și a bateriilor

Acest produs nu conține componente ce pot fi reparate de către utilizator. Produsele electronice și bateriile nu trebuie amestecate cu deșeurile menajere. Utilizatorii casnici trebuie să contacteze comerciantul, centrul de service Sharp autorizat sau autoritățile locale pentru detalii despre unde și cum pot duce aceste articole pentru a fi reciclate în condiții sigure pentru mediu.

Bateria trebuie scoasă doar la un centrul de service Sharp autorizat și eliminată conform reglementărilor locale.

Nu eliminați împreună cu gunoii menajeri și nu aruncați în foc, deoarece poate exploda.

Conexiuni și comenzi

(Consultați  A la pagina 2).

- Control volum:** Reglați volumul intrării conectate.
- Control frecvențe înalte:** Reglați tonurile înalte ale instrumentului sau microfonului conectat (doar CH1 și CH2).
- Control frecvențe joase:** Reglați tonurile joase ale instrumentului sau microfonului conectat (doar CH1 și CH2).
- Control efect reverb:** Reglați cât de mult efect reverb se aplică instrumentului sau microfonului conectat (doar CH1 și CH2).
- Tipul de intrare:** Utilizați comutatorul pentru a selecta tipul de intrare pentru CH1 și CH2. LED-ul indică tipul de dispozitiv selectat.
- XLR/TRS Combi:** Conectați instrumente, chitare (TRS) și microfoane (XLR)
- USB Out (c.c. 5V 1000mA):** Permite încărcarea dispozitivelor mobile.
- Comandă ducking:** Activează/dezactivează funcția ducking.
Când este activată, conținutul audio de la CH3 va fi suprimat de cel de la CH1 și CH2. Controlează, de asemenea, modul interior / exterior.

Albastru (fix)	Ducking pornit
Albastru (intermitent rapid x4)	Mod interior
Albastru (intermitent lent x2)	Mod exterior

- Bluetooth / Mod Duo:** Activează / dezactivează funcțiile Bluetooth și Mod Duo Consultați secțiunea „Bluetooth și Mod Duo” pentru mai multe informații.

Albastru (clipind)	SumoBox este pregătit pentru asocierea cu un dispozitiv Bluetooth.
Albastru (fix)	SumoBox este conectat la un dispozitiv Bluetooth.
Galben (clipind)	SumoBox caută un alt SumoBox cu care să se asocieze.
Galben (fix)	SumoBox este asociat cu un alt SumoBox și este unitatea secundară.
	Când este conectat, LED-ul Bluetooth de pe unitatea principală va clipi până când un dispozitiv Bluetooth este conectat.

- AUX IN de 3,5 mm** Conectați un dispozitiv audio printr-un cablu de 3,5 mm. Când un dispozitiv auxiliar (AUX) este conectat pentru prima dată, se va realiza comutarea automată la acesta de la orice conexiune Bluetooth activă.

- Comutatorul de alimentare:** Pornește / Oprește boxa SumoBox.

Albastru (fix)	Pornire
Roșu (fix)	Stand-by
Roșu (pălpând)	Baterie descărcată (doar la alimentarea de la acumulator)

- Conexiune boxe IN / OUT:** Conectați boxe SumoBox suplimentare.

- Intrare alimentare:** Conectați-vă la sursa de alimentare de la rețea prin cablul de alimentare furnizat.
c.a. 200-240V ~50/60Hz
Notă: Asigurați-vă că utilizați cablul de alimentare adecvat pentru regiunea dvs.

- Port de încărcare USB (5V 1000mA):** Permite încărcarea dispozitivelor mobile.

- LED de stare a bateriei:** Apăsați butonul pentru a vedea starea bateriei.

- Clemă acumulator:** Fixează acumulatorul pe loc. Împingeți clemă spre dreapta pentru a permite îndepărtarea acumulatorului.

- Intrare c.c. de 18 V:** Permite încărcarea acumulatorului când nu este instalat în SumoBox.

Notă: Încărcătorul extern se vinde separat cu CP-LSBP1.

- Conectarea la SumoBox**

Accesorii opționale:

- Acumulator și încărcător (CP-LSBP1)





Vândute separat.

Configurare inițială

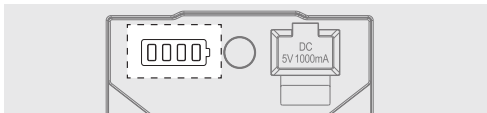
Înainte de prima utilizare, se recomandă încărcarea acumulatorului timp de minim **patru** ore (sau până la încărcarea completă).

De fiecare dată când acumulatorul este instalat și SumoBox-ul este conectat la sursa de alimentare de la rețea, acumulatorul se va încărca.



	10% – 25%
	26% – 50%
	51% – 75%
	76% – 100%

Pornirea boxei SumoBox

Dacă se utilizează SumoBox cu instrumente:

1. Conectați instrumentele / microfoanele la canalul dorit.
2. Porniți orice instrument cu alimentare și asigurați-vă că nu trimite niciun semnal.
3. Porniți SumoBox de la comutatorul de alimentare.
LED-ul alimentare va deveni albastru fix, indicând faptul că boxa este pornită.



Dacă se utilizează SumoBox doar cu Bluetooth

Dacă se utilizează doar conexiuni Bluetooth, porniți boxa SumoBox pentru a începe conectarea.





NOTĂ:

Când opriți SumoBox, efectuați acești pași în ordine inversă.

Tipuri de conexiuni

Având trei canale și o varietate de tipuri de intrări, puteți conecta o gamă largă de instrumente, microfoane și alte dispozitive.

Deasupra intrărilor CH1 și CH2 se află un selector al tipului de intrare. Acesta reglează echilibrul conexiunii.

1. Conectați clape, chitare sau microfoane la CH1 și CH2. Selectați tipul corect de dispozitiv de la comutator. Utilizați cabluri de instrumente pentru clape și chitare, și cabluri XLR pentru microfoane.
(Consultați  **B** la pagina 2 din manualul de utilizare).
2. Bluetooth la CH3. Consultați secțiunea „Bluetooth și Mod Duo” pentru detalii despre cum să vă conectați dispozitivul compatibil Bluetooth.
(Consultați  **C** la pagina 2 din manualul de utilizare).
3. Intrare Aux (3,5 mm) la CH3. Conectați dispozitive sursă analogice utilizând intrarea de 3,5 mm. Rețineți că în prezența unui dispozitiv conectat prin intrarea AUX la canalul CH3, Bluetooth-ul este suprimat.
(Consultați  **D** la pagina 3 din manualul de utilizare).
4. Puteți conecta un mixer la CH1 sau CH2 pentru a crește numărul de dispozitive conectate la SumoBox. Utilizați setarea „clape” de pe selectorul tipului de intrare când conectați un mixer.
(Consultați  **E** la pagina 3 din manualul de utilizare).

Mod ducking

Funcția ducking va reduce volumul conținutului emis de la CH3 când se detectează o intrare de la CH1 sau CH2.

Pentru a-l porni, apăsați butonul **Comandă ducking** o dată. LED-ul va fi albastru fix. Apăsați din nou pentru a-l dezactiva.

Modul interior / exterior

Există două moduri de sunet; interior și exterior. Pentru a comuta între moduri, apăsați de două ori butonul **Comandă ducking** (de 2 ori într-o secundă).

Puteți identifica în ce mod se află SumoBox observând indicatorul LED când se schimbă modul:

Mod sunet	Indicatorul LED pentru efectul ducking
Interior (implicit)	Albastru - intermitent rapid x4
Exterior	Albastru - intermitent lent x2

Modul interior este potrivit pentru utilizarea SumoBox în interior și este optimizat pentru calitatea sunetului.

Modul exterior este potrivit pentru utilizarea SumoBox în aer liber.

În modul exterior, frecvențele înalte și medii sunt amplificate. Acest lucru permite ca acele frecvențe să se audă mai bine în aer liber.

Bluetooth și Modul Duo

Puteți conecta un dispozitiv compatibil Bluetooth la SumoBox. Boxa SumoBox se poate conecta și la o altă SumoBox prin intermediul Modulului Duo - True Wireless Stereo (TWS).

Modul Duo este o caracteristică puternică care permite sursei audio Bluetooth să fie transmisă la 2 SumoBox, una funcționând pe post de canal stereo stâng, cealaltă funcționând pe post de canal stereo drept. Efectul oferă un sunet stereo, de scenă, mai puternic și mai captivant.

Conexiunea prin Bluetooth

1. Cu SumoBox pornit, activați dispozitivul Bluetooth și selectați modul căutare „SUMOBOX CP-LS100” va apărea în lista de dispozitive Bluetooth.
2. Selectați „SUMOBOX CP-LS100”. Un semnal audio se va auzi de la SumoBox când s-a reușit conectarea.
3. Pentru deconectare, apăsați butonul **Bluetooth / Mod Duo** o dată. Alternativ, deconectați-vă de la SumoBox de pe dispozitivul compatibil Bluetooth.
4. Pentru a reconecta același dispozitiv, apăsați butonul **Bluetooth / Mod Duo** o dată de pe SumoBox sau conectați-vă cu ajutorul dispozitivului compatibil Bluetooth.

NOTĂ:

Boxa va încerca să se conecteze automat la ultimul dispozitiv de ieșire audio conectat prin Bluetooth. Dacă acest lucru nu este posibil, boxa va intra în modul asociere și LED-ul Bluetooth va clipi.



Mod Duo: Tehnologia True Wireless Stereo (TWS)

1. Porniți ambele boxe SumoBox.
2. Pe primul SumoBox, apăsați de două ori butonul **Bluetooth / Mod Duo**.
3. LED-ul va clipi în galben și boxa SumoBox vă va notifica că este în modul asociere.
4. Așteptați realizarea conexiunii între cele două SumoBox.
5. Odată conectate, ambele SumoBox vor emite o confirmare audio. Boxa SumoBox DREAPTA (secundară) va avea LED-ul galben fix și boxa SumoBox STĂNGA (principală) va avea LED-ul albastru clipind.
6. Reglați volumul canalului CH3 pe prima boxă SumoBox pentru a modifica volumul canalului CH3 al ambelor boxe.
7. Pentru a deconecta Modul Duo, apăsați de două ori butonul **Bluetooth / Mod Duo** pe oricare dintre SumoBox.

Legarea boxelor

Boxa SumoBox poate fi conectată la alte SumoBox prin legarea boxelor. Acesta este modul optim de a partaja conținutul audio recepționat prin CH1 și CH2 cu un alt SumoBox.

Puteți realiza acest lucru în diferite moduri:

1. Legătură unidirecțională:
Conectați mufa OUT (ieșire) a unei boxe la mufa IN (intrare) a altei boxe.
În această configurație, unitatea OUT nu va reda nicio conexiune audio de la unitatea IN.
(Consultați  **F** la pagina 3 din manualul de utilizare).
2. Legătură bidirecțională:
Conectați mufa OUT (ieșire) a unei boxe la mufa IN (intrare) a altei boxe și viceversa.
În această configurație, sunetul de pe ambele unități este transmis unul altuia.
(Consultați  **G** la pagina 3 din manualul de utilizare).
3. Legarea în serie:
Conectați mufa OUT (ieșire) a unei boxe la mufa IN (intrare) a altei boxe, apoi mufa OUT a celei din urmă la mufa IN a unei a treia boxe.
În această configurație, sunetul de la prima boxă este transmis celorlalte boxe, în lanț. Puteți adăuga oricâte boxe SumoBox doriți.
(Consultați  **H** la pagina 4 din manualul de utilizare).
4. Legătură bidirecțională (formații mici):
Folosind legătura bidirecțională, aveți 6x intrări prin care sunetul de

pe ambele unități se transmite de la una la alta. Acest lucru este ideal pentru o formă mică, de exemplu.

(Consultați  I la pagina 4 din manualul de utilizare).

Aplicația Sharp Life

Puteți descărca aplicația Sharp Life pe dispozitivul inteligent.

Aplicația permite controlul deplin al SumoBox și oferă, de asemenea, câteva funcții suplimentare.

Pentru a asocia aplicația cu boxa SumoBox, parcurgeți următorii pași:

1. Configurarea inițială

Dacă vă conectați la aplicație pentru prima dată, dar ați conectat anterior un dispozitiv pentru a reda conținut audio prin Bluetooth, va trebui să vă deconectați dispozitivul Bluetooth.

Pentru a deconecta conexiunea Bluetooth, apăsați butonul **Bluetooth / Mod Duo** o dată.

2. Pe dispozitivul inteligent, deschideți aplicația Sharp Life. Faceți clic pe „Add Device”. Dispozitivul va căuta automat boxa SumoBox.

3. Odată găsit SumoBox, atingeți simbolul + pentru a începe procesul de asociere.

Când asocierea s-a realizat, atingeți pictograma dispozitivului și se va încărca interfața de utilizator SumoBox.

Pentru a descărca aplicația, folosiți acest cod QR pentru a accesa automat pagina de descărcare sau vizitați: <https://www.sharpconsumer.com/sharp-life-app>



SHARP Life
app support



NOTĂ:

Doar o boxă SumoBox poate fi conectată la contul Sharp Life la un moment dat.

Revenirea la setările din fabrică va șterge memoria și va permite conectarea unui nou cont Sharp Life.

Revenirea la setările din fabrică

Apăsați lung (> 10 secunde) **butonul ducking** pentru a reseta aparatul la setările din fabrică. Un semnal audio va confirma resetarea, iar luminile din spate ale panoului vor clipi o dată.

Modul Standby

Puteți pune boxa SumoBox în modul standby apăsând lung (> 3 secunde) butonul **Bluetooth / Mod Duo**.

Pentru a reporni rapid boxa, apăsați butonul **Bluetooth / Mod Duo** o dată.

NOTĂ:

SumoBox va intra automat în modul standby când nu se detectează niciun semnal de intrare mai mult de 15 minute.

În modul aplicație, funcția standby este dezactivată.

Apărătoare de colț și grilă

SumoBox vine cu 8x apărătoare de colț și 16x șuruburi. Utilizați unealta hexagonală inclusă pentru a le prinde pe fiecare colț.

Există 4 tipuri de colțuri, fiecare cu inscripție pe suprafețele interioare:

Tip de colț	Localizare pe SumoBox
FTL/FBR	Față sus stânga sau Față jos dreapta
FTR/FBL	Față sus dreapta sau Față jos stânga
RBL/RTR	Spate jos stânga sau Spate sus dreapta
RTL/RBR	Spate sus stânga sau Spate jos dreapta

Va trebui să îndepărtați picioarele deja instalate pe SumoBox pentru a fixa apărătoarele de colț.

Fiecare apărătoare de colț necesită 2x șuruburi pentru a fi fixată pe SumoBox după cum se arată:

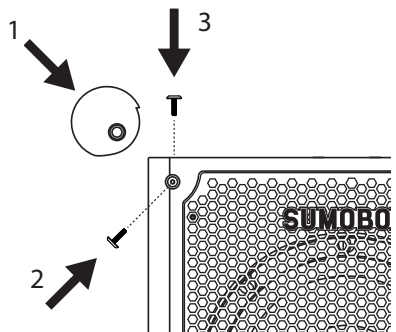

Pasul 1 - Îndepărtați șuruburile.

Pasul 2 - Așezați apărătoarea de colț pe colțul boxei SumoBox și verificați dacă se îmbină corect.

Pasul 3 - Utilizând unealta hexagonală furnizată, înșurubați apărătoarea de colț la SumoBox prin cele două găuri pentru șuruburi. Asigurați-vă că orificiile apărătorii de colț se aliniază cu găurile din SumoBox.

NOTĂ:

Găurile pentru apărătoarele de colț se află doar pe partea din față, din spate, de sus și de jos a boxei SumoBox. Nu există găuri pe partea stângă sau dreaptă.

De asemenea, este posibil să îndepărtați grila și mânerul utilizând unealta hexagonală inclusă. Grilele și mânerul de schimb sau în ediție specială, personalizate, vor fi disponibile pentru achiziționare separat. Nu utilizați SumoBox fără grilă sau mâner atașate.

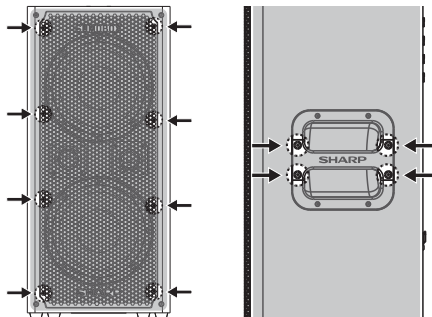

SAM de la Devialet®



SumoBox utilizează algoritmul brevetat SAM® (Speaker Active Matching) de la Devialet, care oferă liniaritate îmbunătățită și performanță sporită pentru frecvențele joase. Pentru utilizatorul final, acest lucru înseamnă o performanță mai bogată, mai detaliată și mai puternică a basului, cu distorsiuni audibile limitate - driverul de înaltă calitate pentru boxe sunt optimizate pentru a funcționa la potențialul lor maxim. Cu moștenirea audio SHARP și Devialet gestionând reglarea basului (prin SAM®), pregătiți-vă pentru o experiență de sunet de cea mai bună calitate!

Specificații tehnice

Consultați manualul principal de instrucțiuni pentru tabelul complet cu specificații.

Slovensky

Pred prevádzkovaním tohto výrobku si prečítajte všetky bezpečnostné pokyny. Úplné znenie pokynov si pozrite v príručke pre používateľa, ktorá je k dispozícii na stiahnutie z webovej stránky sharpconsumer.eu, alebo si pozrite návod na používanie.

Dôležité bezpečnostné pokyny

Dodržiavajte všetky bezpečnostné pokyny a dbajte na všetky upozornenia. Tento návod uchovajte pre budúce použitie.



Tento symbol upozorňuje používateľa, aby si pre ďalšie informácie týkajúce sa bezpečnosti, prevádzky a údržby prečítal návod na používanie.



Tento symbol označuje prítomnosť neizolovaného „nebezpečného napätia“ vo výrobku, ktoré môže byť dostatočne silné na to, aby pre osoby predstavovalo riziko úrazu elektrickým prúdom.



Vzťahuje sa na striedavý prúd (AC). Tento symbol označuje, že menovité napätie označené týmto symbolom je napätie striedavého prúdu.



Vzťahuje sa na zariadenia triedy II. Tento symbol označuje, že tento výrobok má dvojitý izolčný systém a nevyžaduje bezpečnostné pripojenie k elektrickému uzemneniu.

Bezpečnostné opatrenia

- S napájacím káblom nemanipulujte s mokrymi rukami. Pred odpojením zariadenia od elektrickej siete ho úplne vypnite. Napájací kábel odpojte, ak sa dlhšiu dobu nepoužíva. Zabezpečte, aby bol k elektrickej zástrčke vždy ľahký prístup. Nepripájajte žiadne predlžovacie káble.
- Nepoškodzuje napájací kábel ani naň nekladte ťažké predmety, nenaháňajte ho a ani neohýbajte. Ak je napájací kábel poškodený, je potrebné ho vymeniť.
- Pri prevádzkovaní tohto výrobku, obzvlášť za prítomnosti detí, vždy dodržiavajte základné bezpečnostné opatrenia.
- Štrbiny a otvory v skrinke slúžia na vetranie a na zabezpečenie spoľahlivej prevádzky výrobku. Chránia ho pred prehriatím.
- Toto zariadenie neinštalujte do blízkosti zdrojov tepla, ako sú napríklad radiátory alebo iné zariadenia, ktoré produkujú teplo. Výrobok nevystavujte priamemu slnečnému žiareniu.
- Nevystavujte tento výrobok dažďu, vode ani vlhkosti, aby ste zabránili riziku požiaru alebo úrazu elektrickým prúdom.
- Pred búrku by ste mali odpojiť všetky káble a konektory výrobku.

Údržba

- Pred čistením výrobku odpojte napájací kábel od elektrickej zásuvky. Na čistenie vonkajšieho povrchu zariadenia použite mäkkú a čistú handričku.

Servis a oprava

- Tento výrobok neobsahuje žiadne používateľom opraviteľné diely. V prípade poruchy sa obráťte na výrobcu alebo na oprávnené servisné stredisko.



- **Upozornenie:** Aby ste znížili riziko úrazu elektrickým prúdom, neodstraňujte zadné panely ani reproduktory. Vo vnútri sa nenachádzajú žiadne používateľom opraviteľné diely. Informácie o servise nájdete v záručnom liste na stránke sharpconsumer.com/support.

Upozornenie: Prevencia straty a poškodenia sluchu

- Zariadenie SumoBox CP-LS100 je schopné generovať nadmerné hladiny akustického tlaku, ktoré môžu spôsobiť trvalú stratu alebo poškodenie sluchu. Treba dbať na to, aby ste sa vyhli dlhodobému vystaveniu nadmernej (>85 dB) hladine akustického tlaku.

Výstraha: Osobitné pokyny na manipuláciu s lítium-iónovým akumulátorom

Dôsledne dodržiavajte pokyny. Tým sa zníži riziko výbuchu, úrazu elektrickým prúdom a prípadného vážneho zranenia alebo smrti.

- Na nabíjanie akumulátora používajte iba schválený sieťový adaptér Sharp.
Používajte zdroj napájania s napätím uvedeným na výrobnom štítku nabíjačky.
- *Nabíjačka a akumulátor sú špeciálne navrhnuté tak, aby spolupracovali.*
- Akumulátor neumiestňujte do blízkosti ohňa ani tepla.
Vystavenie ohňu alebo teploty nad 60 °C môže spôsobiť výbuch akumulátora.
- Nenabíjajte v prítomnosti horľavých kvapalín alebo plynov.
- Dbajte na to, aby akumulátor nikdy nebol ponorený do vody.
- Akumulátor nedrverte, neupúšťajte ani nepoškodzuje.
- Nepoužívajte akumulátor ani nabíjačku, ktoré spadli alebo dostali prudký úder.
- Akumulátor neatvárajte, neupravujte ani sa ho nepokúšajte opraviť.
- Ak sa akumulátor poškodí alebo sa nesprávne používa, môžu z neho vychádzať výpary alebo vytekať kvapaliny.
Zabezpečte dobré vetranie priestoru a v prípade akýchkoľvek nežiaducich účinkov vyhľadajte lekársku pomoc.
- Akumulátor uchovávajte mimo dosahu malých kovových predmetov, aby nedošlo ku skratu pólov akumulátora.

Likvidácia zariadenia a batérií

Tento výrobok neobsahuje žiadne používateľom opraviteľné diely. Elektronické výrobky a batérie by sa nemali miešať so všeobecným odpadom z domácností. Používatelia v domácnostiach by sa mali obrátiť buď na predajcu, autorizované servisné stredisko Sharp alebo na miestny úrad, aby im poskytol podrobné informácie o tom, kde a ako môžu tento výrobok odovzdať na ekologickú recykláciu. Batérie by malo vybrať autorizované servisné stredisko Sharp a zlikvidovať ich podľa miestnych predpisov. Neodhadzujte ich do domového odpadu alebo do ohňa, pretože by mohli vybuchnúť.

Pripojenia a ovládacie prvky

(Pozrite si  A na strane 2).

- Ovládanie hlasitosti:** Nastavenie hlasitosti pripojeného vstupu.
- Ovládanie výšok:** Nastavenie vysokých tónov pripojeného nástroja alebo mikrofónu (len kanál 1 a kanál 2).
- Ovládanie basov:** Nastavenie nízkych tónov pripojeného nástroja alebo mikrofónu (len kanál 1 a kanál 2).
- Ovládanie dozvuku:** Nastavenie množstva použitého dozvuku pripojeného nástroja alebo mikrofónu (len kanál 1 a kanál 2).
- Typ vstupu:** Prepínačom vyberte typ vstupu pre kanál 1 a kanál 2. LED indikuje vybraný typ zariadenia.
- Kombinácia XLR/TRS:** Pripojenie nástrojov, gitár (TRS) a mikrofónov (XLR)
- Výstup USB (DC 5 V 1000 mA):** Umožňuje nabíjanie mobilných zariadení.
- Ovládanie prekrývania:** Zapnutie/vypnutie funkcie prekrývania. Keď je táto funkcia zapnutá, zvuk z kanála 3 bude potlačený zvukom z kanála 1 a kanála 2. Ovláda aj vnútorný/vonkajší režim.

Modrá (stála)	Zapnuté prekrývanie
Modrá (rýchle blikanie x4)	Vnútorný režim
Modrá (pomalé blikanie x2)	Vonkajší režim

- Režim Bluetooth/Duo:** Zapnutie/vypnutie režimu Bluetooth a Duo. Ďalšie informácie nájdete v časti „Režim Bluetooth a Duo“.

Modrá (bliká)	Zariadenie SumoBox je pripravené na spárovanie so zariadením Bluetooth.
Modrá (stála)	Zariadenie SumoBox je pripojené k zariadeniu Bluetooth.
Žltá (bliká)	Zariadenie SumoBox hľadá ďalšie zariadenie SumoBox na spárovanie.
Žltá (stála)	Zariadenie SumoBox je spárované s iným zariadením SumoBox a je sekundárnou jednotkou.
	Po pripojení bude blikáť kontrolka LED Bluetooth na primárnej jednotke, kým sa nepripojí zariadenie Bluetooth.

- 3,5 mm vstup AUX IN** Pripojte pomocou 3,5 mm kábla zvukové zariadenie. Pri prvom pripojení zariadenia AUX sa automaticky prepne z akéhokoľvek aktívneho pripojenia Bluetooth.

- Vypínač:** Zapínanie a vypínanie zariadenia SumoBox.

Modrá (stála)	Zapnutie
Červená (stála)	Pohotovostný režim
Červená (bliká)	Slabá batéria (len pri napájaní na batériu)

- Linkový vstup/výstup reproduktorov:** Pripojenie ďalších zariadení SumoBox.
- Vstup napájania:** Pripojte ho k elektrickej sieti pomocou dodaného napájacieho kábla. Striedavý prúd 200 až 240 V pri frekvencii 50/60 Hz

Poznámka: Uistite sa, že používate správny napájací kábel pre vašu oblasť.

- Port USB na nabíjanie** (5 V 1000 mA): Umožňuje nabíjanie mobilných zariadení.
- LED dióda stavu batérie:** Stlačením tlačidla zobrazíte stav batérie.
- Spona na batériu:** Zabezpečuje akumulátor na mieste. Zatlacíte sponu doprava, aby ste mohli akumulátor vybrať.
- Vstup jednosmerného prúdu 18 V:** Umožňuje nabíjanie batérie, keď nie je nainštalovaná v zariadení SumoBox.
Poznámka: Externá nabíjačka sa predáva samostatne s príslušenstvom CP-LSBP1.
- Pripojenie k zariadeniu SumoBox**





Voliteľné príslušenstvo:

- Akumulátor a nabíjačka (CP-LSPB1)
Predáva sa samostatne.

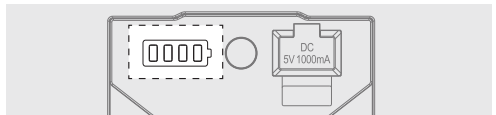
Počiatočné nastavenie

Pred prvým použitím sa odporúča nabíjať akumulátor minimálne **štyri** hodiny (alebo do úplného nabitia). Kedykoľvek je batéria nainštalovaná a zariadenie SumoBox je pripojené k elektrickej sieti, batéria sa nabíja.



	10% – 25%
	26% – 50%
	51% – 75%
	76% – 100%

Zapnutie zariadenia SumoBox

Ak používate zariadenie SumoBox s nástrojmi:

- Pripojte všetky nástroje/mikrofóny k požadovaným kanálom.
- Zapnite všetky napájané prístroje a uistite sa, že nevyšielajú žiadne signály.
- Zapnite zariadenie SumoBox pomocou vypínača. LED napájania sa rozsvieti na modro, čím signalizuje, že reproduktor je zapnutý.



Ak používate zariadenie SumoBox iba s funkciou Bluetooth

Ak používate iba pripojenie Bluetooth, zapnite zariadenie SumoBox, aby sa začalo pripájať.





POZNÁMKA:

Pri vypínaní zariadenia SumoBox vykonajte tieto kroky v opačnom poradí.

Typy pripojení

Vďaka trom kanálom a rôznym typom vstupov môžete pripojiť širokú škálu nástrojov, mikrofonov a ďalších zariadení.

Nad vstupmi CH1 (kanál 1) a CH2 (kanál 2) sa nachádza voľič typu vstupu. Tým sa upraví vyváženie pripojenia.

1. Pripojte ku kanálu 1 a kanálu 2 klávesy, gitary alebo mikrofony. Vyberte na prepínači správny typ zariadenia. Pre klávesové nástroje a gitary používajte nástrojové káble a pre mikrofony káble XLR. (Pozrite si  B na strane 2 v návode na používanie).
2. Bluetooth na kanáli 3. Podrobnosti o pripojení zariadenia s technológiou Bluetooth nájdete v časti „Režim Bluetooth a Duo“. (Pozrite si  C na strane 2 v návode na používanie).
3. Vstup AUX (3,5 mm) na kanáli 3. Pripojte analógové zdroje zariadenia pomocou 3,5 mm vstupu. Upozorňujeme, že v prípade prítomnosti zariadenia pripojeného cez AUX na kanáli 3 sa funkcia Bluetooth potlačí. (Pozrite si  D na strane 3 v návode na používanie).
4. Na kanál 1 alebo kanál 2 môžete pripojiť mixér a zvýšiť tak počet zariadení pripojených k zariadeniu SumoBox. Ak pripojíte mixér, na voľiči typu vstupu použite nastavenie „klávesy“. (Pozrite si  E na strane 3 v návode na používanie).

Režim prekryvania

Funkcia prekryvania zniží výstup kanála 3, keď sa zistí vstup z kanála 1 alebo kanála 2.

Ak chcete funkciu zapnúť, stlačte raz tlačidlo **Ovládanie prekryvania**. LED dióda bude svietiť na modro. Opätovným stlačením možnosť vypnete.

Vnútorňý/vonkajší režim

K dispozícii sú dva zvukové režimy: vnútorňý a vonkajší. Ak chcete prepínať medzi režimami, dvakrát ťuknite na tlačidlo **Ovládanie prekryvania** (2x v priebehu 1 s).

Režim, v ktorom sa zariadenie SumoBox nachádza, zistíte podľa LED indikátora pri zmene režimu:

Režim zvuku	Indikátor LED prekryvania
Vnútorňý (predvolený)	Modrá – rýchle blikanie x4
Vonkajší	Modrá – pomalé blikanie x2

Vnútorňý režim je vhodný na používanie zariadenia SumoBox v interiéri a je optimalizovaný na kvalitu zvuku.

Vonkajší režim je vhodný, keď sa zariadenie SumoBox používa vonku.

Vo vonkajšom režime sa zvýraznia vysoké a stredné frekvencie. To umožňuje, že budete lepšie počuť tieto frekvencie vo vonkajšom prostredí.

Režim Bluetooth a Duo

K zariadeniu SumoBox môžete pripojiť zariadenie s technológiou Bluetooth.

Zariadenie SumoBox sa môže pripojiť k inému zariadeniu SumoBoxu aj prostredníctvom režimu Duo – skutočné bezdrôtové stereo (TWS).

Režim Duo je výkonná funkcia, ktorá umožňuje odosielať zdroj zvuku Bluetooth do 2 zariadení SumoBox, pričom jedno funguje ako ľavý stereo kanál a druhé ako pravý stereo kanál. Tento efekt ponúka silnejšiu a pohlčujúcejšiu stereofónnu zvukovú scénu.

Pripojenie cez Bluetooth

1. Po zapnutí zariadenia SumoBox aktivujte zariadenie Bluetooth a vyberte režim vyhladávania. V zozname zariadení Bluetooth bude uvedené „SUMOBOX CP-LS100“.
2. Vyberte „SUMOBOX CP-LS100“. Po úspešnom pripojení zaznie zo zariadenia SumoBox zvukový signál.
3. Ak sa chcete odpojiť, stlačte raz tlačidlo **Režim Bluetooth/Duo**. Prípadne odpojte zariadenie SumoBox od zariadenia Bluetooth.
4. Ak chcete znovu pripojiť to isté zariadenie, stlačte raz tlačidlo **Režim Bluetooth/Duo** na zariadení SumoBox alebo sa pripojte prostredníctvom zariadenia s funkciou Bluetooth.

POZNÁMKA:

Reproduktor sa pokúsi automaticky pripojiť k poslednému zariadeniu s audiovýstupom pripojenému prostredníctvom Bluetooth. Ak to nie je možné, reproduktor prejde do režimu párovania a LED dióda Bluetooth bude blikať.



Režim Duo: Skutočné bezdrôtové stereo (TWS)

1. Zapnite oba reproduktory SumoBox.
2. Na prvom zariadení SumoBox dvakrát stlačte tlačidlo **Režim Bluetooth/Duo**.
3. LED dióda bude žltá blikať a zariadenie SumoBox oznámi, že je v režime párovania.
4. Počkajte, kým sa vytvorí spojenie medzi dvoma zariadeniami SumoBox.
5. Po pripojení obe zariadenia SumoBox vydajú zvukové potvrdenie. PRAVÉ (sekundárne) zariadenie SumoBox bude mať stále žltú LED a ĽAVÉ (primárne) zariadenie SumoBox bude mať blikajúcu modrú LED.
6. Nastavením hlasitosti kanála 3 na prvom zariadení SumoBox zmeníte hlasitosť kanála 3 na oboch reproduktoroch.
7. Ak chcete odpojiť režim Duo, dvakrát stlačte tlačidlo **Režim Bluetooth/Duo** na oboch zariadeniach SumoBox.

Prepojenie reproduktorov

Zariadenie SumoBox možno prepojiť s inými zariadeniami SumoBox prostredníctvom prepojenia reproduktorov. Toto je optimálny spôsob zdieľania zvuku prichádzajúceho cez kanál 1 a kanál 2 s iným zariadením SumoBox.

Môžete to urobiť rôznymi spôsobmi:

1. Jednosmerné prepojenie:
Pripojte jeden konektor reproduktorov OUT (VÝSTUP) k druhému konektoru reproduktorov IN (VSTUP).
V tejto konfigurácii jednotka OUT (VÝSTUP) nebude prehrávať žiadne zvukové spojenia z jednotky IN (VSTUP). (Pozrite si  F na strane 3 v návode na používanie).
2. Obojsmerné prepojenie:
Pripojte jeden konektor reproduktorov OUT (VÝSTUP) k druhému konektoru reproduktorov IN (VSTUP) a tiež naopak.
V tejto konfigurácii sa zvuk z oboch jednotiek posieľa navzájom. (Pozrite si  G na strane 3 v návode na používanie).
3. Prepojenie Daisy chain:
Pripojte jeden konektor reproduktorov OUT (VÝSTUP) k druhému konektoru reproduktorov IN (VSTUP) a potom tento konektor reproduktorov OUT (VÝSTUP) k tretiemu konektoru reproduktorov IN (VSTUP).
V tejto konfigurácii sa zvuk z prvého reproduktora posieľa ďalej v reťazci. Môžete pridať ľubovoľný počet zariadení SumoBox. (Pozrite si  H na strane 4 v návode na používanie).
4. Obojsmerné prepojenie (malá kapela):
Pomocou obojsmerného prepojenia máte k dispozícii 6 vstupov, kde

sa zvuk z oboch jednotiek posielajú navzájom. To je ideálne napríklad pre malú kapelu.

(Pozrite si  I na strane 4 v návode na používanie).

Aplikácia Sharp Life

Aplikáciu Sharp Life si môžete stiahnuť do svojho inteligentného zariadenia.

Aplikácia umožňuje úplné ovládanie zariadenia SumoBox a ponúka aj niektoré ďalšie funkcie.

Ak chcete spárovať aplikáciu so zariadením SumoBox, postupujte takto:

1. Počiatočné nastavenie

Ak sa k aplikácii pripájate prvýkrát, ale predtým ste pripojili zariadenie na prehrávanie zvuku cez Bluetooth, musíte zariadenie Bluetooth odpojiť.

Ak chcete odpojiť pripojenie Bluetooth, stlačte raz tlačidlo **Režim Bluetooth/Duo**.

2. V inteligentnom zariadení otvorte aplikáciu Sharp Life. Kliknite na „Add Device“ (Pridať zariadenie). Vaše zariadenie automaticky vyhledá zariadenie SumoBox.

3. Po nájdení zariadenia SumoBox ťuknite na symbol + a začinite proces párovania.

Po dokončení párovania ťuknite na ikonu zariadenia a načíta sa používateľské rozhranie zariadenia SumoBox.

Ak si chcete stiahnuť aplikáciu, použite tento QR kód a automaticky prejdete na stránku na stiahnutie alebo navštívte stránku: <https://www.sharpconsumer.com/sharp-life-app>



SHARP Life
app support



POZNÁMKA:

K účtu Sharp Life môže byť v jednom okamihu pripojený len jedno zariadenie SumoBox.

Obnova továrenských nastavení vymaže pamäť a umožní pripojenie nového účtu Sharp Life.

Obnova továrenských nastavení

Dlhým stlačením (>10 sekúnd) **tlačidla prekrývania** obnovíte továrenské nastavenia jednotky. Zvukový signál potvrdí resetovanie a zadné svetlá panela raz zablikajú.

Pohotovostný režim

Zariadenie SumoBox môžete prepnúť do pohotovostného režimu dlhým stlačením (>3 sekundy) tlačidla **Režim Bluetooth/Duo**.

Ak chcete rýchlo obnoviť napájanie, stlačte raz tlačidlo **Režim Bluetooth/Duo**.

POZNÁMKA:

Keď sa dlhšie ako 15 minút nezistí žiadny vstupný signál, zariadenie SumoBox automaticky prejde do pohotovostného režimu.

V režime aplikácie je pohotovostný režim vypnutý.

Chrániče rohov a mriežka

Zariadenie SumoBox sa dodáva s 8 chráničmi rohov a 16 skrutkami. Pomocou priloženého imbusového nástroja ich pripevnite do každého rohu.

K dispozícii sú 4 typy rohov, každý s nápisom na vnútornom povrchu:

Typ rohu	Umiestnenie na zariadení SumoBox
FTL/FBR	Vpredu vľavo hore alebo vpredu vpravo dole
FTR/FBL	Vpredu vpravo hore alebo vpredu vľavo dole
RBL/RTR	Vzadu vľavo dole alebo vzadu vpravo hore
RTL/RBR	Vzadu vľavo hore alebo vzadu vpravo dole

Aby ste mohli pripevniť rohové chrániče, musíte zo zariadenia SumoBox odstrániť predinštalované nožičky.

Každý rohový chránič sa pripevňuje na zariadenie SumoBox pomocou 2 skrutiek, ako je znázornené na obrázku:

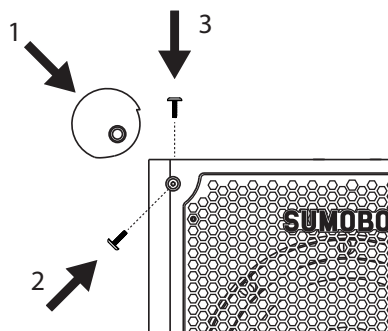

Krok číslo 1 – Odstráňte skrutky.

Krok číslo 2 – Umiestnite rohový chránič na roh zariadenia SumoBox a kontrolujte, či je správne pripevnený.

Krok číslo 3 – Pomocou dodaného imbusového nástroja priskrutkujte rohový chránič k zariadeniu SumoBox cez dva otvory na skrutky. Uistite sa, že otvory rohového chrániča sú zarovnané s otvormi v zariadení SumoBox.

POZNÁMKA:

Otvory pre rohové chrániče sú len na prednej, zadnej, hornej a spodnej strane zariadenia SumoBox. Na ľavej ani pravej strane nie sú žiadne otvory.

Mriežku a rukoväť je možné odstrániť aj pomocou priloženého imbusového nástroja. Náhradné a špeciálne prispôsobené mriežky a rukoväť sa budú dať kúpiť samostatne. Zariadenie SumoBox nepoužívajte bez nasadenej mriežky alebo rukoväti.

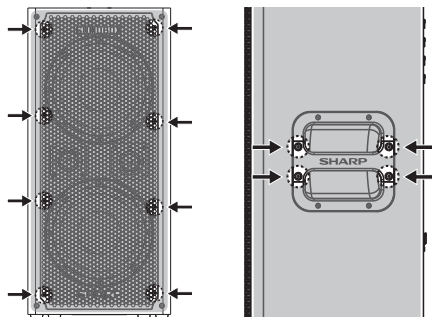

SAM by Devialet®



Zariadenie SumoBox využíva vlastný algoritmus SAM® (Speaker Active Matching) spoločnosti Devialet, ktorý zabezpečuje lepšiu linearitu a vyšší výkon pri nízkych frekvenciách. Pre koncového používateľa to znamená bohatší, detailnejší a silnejší basový výkon s obmedzeným počutelným skreslením – vysokokvalitné reproduktory sú optimalizované tak, aby boli čo najlepšie. Vďaka zvukovému dedičstvu spoločnosti SHARP a spoločnosti Devialet, ktorá riadi ladenie basov (prostredníctvom SAM®), sa pripravte na najlepší zvukový zážitok vo svojej triede!

Technické parametre

Úplnú tabuľku špecifikácií nájdete v hlavnom návode na obsluhu.

SLOVENŠČINA

Pred uporabo izdelka preberite vsa varnostna navodila. Za celotna navodila glejte uporabniški priročnik, ki je na voljo za prenos s spletne strani sharpconsumer.eu ali glejte uporabniški priročnik.

Pomembna varnostna navodila

Upoštevajte vsa varnostna navodila in pazite na vsa opozorila. Shranite ta priročnik za prihodnjo referenco.



Ta simbol opozarja uporabnika, da za nadaljnje informacije o varnosti, delovanju in vzdrževanju prebere uporabniški priročnik.



Ta simbol opozarja uporabnika o prisotnosti neizolirane »nevarne napetosti« v izdelku, ki ima lahko dovolj veliko jakost, da predstavlja tveganje električnega udara.



Se nanaša na izmenični tok (AC)

Ta simbol označuje, da je nazivna napetost, označena s simbolom, napetost AC.



Se nanaša na opremo razreda II.

Za simbol označuje, da je ima ta izdelek dvojno-izolacijski sistem in ne potrebuje varnostne ozemljitve (tla).

Varnostni ukrepi

- Ne rokujte z vtičem z mokrimi rokami. Preden napravo izključite iz električnega omrežja, jo popolnoma izklopite. Odklopite napajalni kabel, če naprave dalj časa ne uporabljate. Zagotovite, da je električni vtič vedno lahko dostopen. Ne priključujte podaljševalnih kablov.
- Ne poškodujte napajalnega kabla in nanj ne postavljajte težkih predmetov, prav tako ga ne raztegujte ali ukvirajte. Če je napajalni kabel poškodovan, ga morate zamenjati.
- Vedno upoštevajte osnovne varnostne ukrepe, ko uporabljate to napravo, zlasti v prisotnosti otrok.
- Reže in odprtine v ohišju so namenjene prežračevanju in zagotavljanju zanesljivega delovanja izdelka ter zaščiti pred pregrevanjem.
- V bližino ne nameščajte virov toplote, kot so radiatorji, peči ali drugih aparatov, ki proizvajajo toploto. Izogibajte se izpostavljenosti neposredni sončni svetlobi.
- Da preprečite nevarnost požara ali električnega udara, izdelka ne izpostavljajte dežju, vodi ali vlagi.
- Pred nevihto odklopite vse kable in priključke iz naprave.

Vzdrževanje

- Odklopite napajalni kabel iz vira napajanja, preden čistite napravo. Za čiščenje zunanosti naprave uporabljajte mehko in čisto krpo.

Servis in popravila

- Ta izdelek ne vsebuje delov, ki jih lahko popravi uporabnik sam. V primeru napake stopite v stik s proizvajalcem ali pooblaščenim servisom.



- **Pozor:** Da preprečite nevarnost električnega udara, ne odstranjajte zadnjih pokrovov in zvočnikov. V notranjosti ni delov, ki bi jih lahko popravil uporabnik sam. Servisne informacije so na garancijski kartici na naslovu sharpconsumer.com/support.

Pozor: Preprečevanje izgube sluha in poškodb

- Naprava SumoBox CP-LS100 lahko ustvarja prekomerne ravni zvočnega tlaka (SPL), ki lahko povzroči trajne poškodbe ali izgubo sluha. Treba je paziti, da ne pride do dolgotrajne izpostavljenosti prekomerni ravni (>85 dB) SPL.

Opozorilo: Posebna navodila za rokovanje z vgrajeno litij-ionsko baterijo

Natančno upoštevajte navodila. Tako boste zmanjšali nevarnost eksplozije, električnega udara in morebitnih hudih poškodb ali smrti.

- Za polnjenje baterije uporabljajte samo odobren napajalnik Sharp. *Uporabite vir napajanja z napetostjo, ki je navedena na tipski ploščici polnilnika.*
Polnilnik in baterija sta posebej zasnovana za skupno delovanje.
- Baterije ne postavljajte v bližino ognja ali vročine. *Izpostavljenost ognju ali temperaturi nad 60 °C lahko povzroči eksplozijo baterije.*
- Ne polnite v prisotnosti vnetljivih tekočin ali plinov.
- Prepričajte se, da baterije nikoli ne potopite v vodo.
- Baterije ne smete zmečkati ali poškodovati in ne sme pasti.
- Ne uporabljajte baterije ali polnilnika, ki je padel ali bil močnejše udarjen.
- Baterije ne odpirajte, spreminjajte ali poskušajte popraviti.
- Če je baterija poškodovana ali nepravilno uporabljena, lahko oddaja hlape ali iz nje izteka tekočina. *Poskrbite, da je prostor dobro prežračen, in poiščite zdravniško pomoč, če se pojavijo kakršni koli neželeni učinki.*
- Baterijo hranite proč od majhnih kovinskih predmetov, da ne pride do kratkega stika baterijskih priključkov.

Odlaganje opreme in baterij

Ta izdelek ne vsebuje delov, ki jih lahko popravi uporabnik sam.

Elektronskih izdelkov in baterij ne smete mešati s splošnimi gospodinjskimi odpadki. Gospodinjski uporabniki naj se obrnejo na prodajalca, pooblaščen servisni center Sharp ali na urad lokalnega organa, kjer bodo izvedeli, kje in kako lahko te izdelke oddajo v okoljsko varno recikliranje.

Baterije mora odstraniti pooblaščen servisni center Sharp v skladu z lokalnimi predpisi.

Ne odlagajte med gospodinjske odpadke ali v ogenj, saj lahko pride do eksplozije.

Priključki in upravljanje

(glejte  A na strani 2).

- Nadzor glasnosti:** Prilagodite glasnost priključenega vhoda.
- Nadzor visokih tonov:** Prilagodite visoke tone priključenega instrumenta ali mikrofona (samo CH1 in CH2).
- Nadzor nizkih tonov:** Prilagodite nizke tone priključenega instrumenta ali mikrofona (samo CH1 in CH2).
- Nadzor odmeva:** Prilagodite stopnjo odmeva, ki se uporabi za povezan instrument ali mikrofona (samo CH1 in CH2).
- Vrsta vhoda:** S stikalom izberite vrsto vhoda za CH1 in CH2. Indikator LED označuje izbrano vrsto naprave.
- XLR/TRS kombinacijski:** Za prikllop instrumentov, kitar (TRS) in mikrofonov (XLR)
- Izhod USB (DC 5 V 1000 mA):** Omogoča polnjenje mobilnih naprav.
- Nadzor utišanja zvoka:** VKLOPI/IZKLOPI utišanje zvoka. Ko je VKLOPLJEN, bo zvok CH3 preglasil zvok CH1 in CH2. Upravlja tudi notranji/zunanji način.

Modra (sveti)	Utišanje zvoka vključeno
Modra (hitro utripa 4 x)	Notranji način
Modra (počasi utripa 2 x)	Zunanji način

- Bluetooth/dvojni način:** VKLOPI/IZKLOPI funkcije Bluetooth in dvojnega načina. Za več informacij glejte razdelek »Bluetooth in dvojni način«.

Modra (utripa)	SumoBox je pripravljen na seznanjanje z napravo Bluetooth.
Modra (sveti)	SumoBox je povezan z napravo Bluetooth.
Rumena (utripa)	SumoBox išče drugo napravo SumoBox za seznanjanje.
Rumena (sveti)	SumoBox je povezan z drugo napravo SumoBox in je sekundarna enota. Ko je povezana, bo indikator Bluetooth LED na primarni enoti utripal, dokler je povezana naprava Bluetooth.

- Vhod 3,5 mm AUX:** Zvočno napravo povežite s 3,5 mm kablom. Ko je naprava AUX prvič priključena, se samodejno preklopi iz katere koli aktivne povezave Bluetooth.

- Glavno stikalo:** VKLOP/IZKLOP SumoBox.

Modra (sveti)	Vklop
Rdeča (sveti)	Stanje pripravljenosti
Rdeča (utripa)	Izpraznjena baterija (samo z baterijskim napajanjem)

- VHODNA/IZHODNA povezava zvočnika:** Povezava dodatnih naprav SumoBox.

- Napajanje:** Prek priloženega napajalnega kabla priključite v električno omrežje.

AC 200–240V ~50/60 Hz

Opomba: Prepričajte se, da uporabljate ustrezen napajalni kabel za svojo regijo.

- Napajalna vrata USB (5 V, 1000 mA):** Omogoča polnjenje mobilnih naprav.

- Indikator LED stanja baterije:** Pritisnite gumb, da se prikaže stanje baterije.

- Sponka za baterijo:** Pritrudi baterijo na svojem mestu. Potisnite sponko v desno, da lahko odstranite baterijo.

- Vhod za enosmerni tok 18 V:** Omogoča polnjenje baterije, ko ni nameščena v SumoBox.

Opomba: Zunanji polnilnik je naprodaj posebej s CP-LSBP1.

- Povezava s SumoBox**

Opsijski dodatki:

- Baterija in polnilnik (CP-LSBP1)

Naprodaj posebej.

Začetna nastavitve

Pred prvo uporabo je priporočljivo, da baterijo polnite najmanj **štiri** ure (ali dokler ni popolnoma napolnjena).

Kadar koli je baterija nameščena in je SumoBox priključen v električno omrežje, se baterija polni.

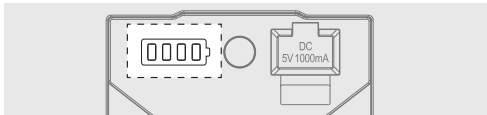

	10% – 25%
	26% – 50%
	51% – 75%
	76% – 100%

Vklop SumoBox

Če uporabljate SumoBox z instrumenti:

- Connect any instruments/microphones to the desired channels.
- Vklopite vse napajane instrumente in se prepričajte, da ne pošiljajo nobenih signalov.
- Vklopite SumoBox z glavnim stikalom. Indikator LED za napajanje zasveti modro, kar pomeni, da je zvočnik vklopljen.



Če SumoBox uporabljate samo z Bluetooth

Če uporabljate samo povezave Bluetooth, vklopite SumoBox, da se začne povezovanje.





OPOMBA:

Pri izklopu SumoBoxa izvedite te korake v obratnem vrstnem redu.

Vrste povezav

S tremi kanali in različnimi vrstami vhodov lahko priključite številne instrumente, mikrofone in druge naprave.

Nad vhodom CH1 in CH2 je izbirnik za vrsto vhoda. S tem prilagodite uravnoteženost povezave.

1. Klaviature, kitare ali mikrofone priključite v CH1 in CH2. Na stikalo izberite pravilno vrsto naprave. Za klaviature in kitare uporabite instrumentne kable, za mikrofone pa kable XLR.
(Glejte  **B** na 2. strani uporabniškega priročnika).
2. Bluetooth na CH3. Glejte poglavje »Bluetooth in dvojni način« za podrobnosti o tem, kako povezati napravo s funkcijo Bluetooth.
(Glejte  **C** na 2. strani uporabniškega priročnika).
3. Vhod Aux (3,5 mm) na CH3. S 3,5-milimetrskim vhodom povežite analogne izvorne naprave. Upoštevajte, da je ob prisotnosti naprave, prek AUX priključene v CH3, Bluetooth onemogočen.
(Glejte  **D** na 3. strani uporabniškega priročnika).
4. V CH1 ali CH2 lahko priključite mešalko in tako povečate število naprav, priključenih v SumoBox. Če priključite mešalko, uporabite nastavitve »tipkovnice« na izbirniku vrste vhoda.
(Glejte  **E** na 3. strani uporabniškega priročnika).

Način utišanja zvoka

Funkcija utišanja zvoka zmanjša (utiša) kanal CH3, ko je zaznan vhod iz CH1 ali CH2.

Za vklop enkrat pritisnete gumb **Nadzor utišanja zvoka**. Indikator LED bo svetil modro. Ponovno pritisnete za izklop.

Zunanji/notranji način

Na voljo sta dva načina zvoka: notranji in zunanji. Za preklomp med načinoma dvakrat tapnite gumb **Nadzor utišanja zvoka** (2 x v 1 sekundi).

Način, v katerem je SumoBox, lahko ugotovite tako, da opazujete indikator LED, ko se način spremeni:

Način zvoka	Indikator LED utišanja zvoka
Notranji (privzeto)	Modra - hitro utripa 4 x
Zunanji	Modra - utripa počasi 2 x

Notranji način je primeren za uporabo naprave SumoBox v zaprtih prostorih in je optimiziran za kakovost zvoka.

Zunanji način je primeren za uporabo SumoBoxa na prostem.

V zunanjem načinu so visoke in srednje frekvence ojačane. Zato se te frekvence bolje slišijo v zunanjem okolju.

Bluetooth in dvojni način

Napravo z omogočenim Bluetooth lahko povežete s SumoBox.

SumoBox se lahko v dvojnem načinu poveže z drugim SumoBoxom - pravi brezžični stereo (TWS).

Dvojni način je zmogljiva funkcija, s katero se lahko vir zvoka Bluetooth pošlje v 2 SumoBoxa, pri čemer eden deluje kot levi stereokanal, drugi pa kot desni. Učinek je mogočnejši in bolj poglobljen stereozvok.

Povezava prek Bluetooth

1. Ko je SumoBox vklopljen, aktivirajte napravo Bluetooth in izberite način iskanja. Na seznamu vaših naprav Bluetooth se prikaže »SUMOBOX CP-LS100«.
2. Izberite »SUMOBOX CP-LS100«. Po uspešni vzpostavitvi povezave se iz SumoBox oglasi zvočni poziv.

3. Za prekinitev povezave enkrat pritisnete gumb **Bluetooth/dvojni način**. Lahko pa tudi prekinete povezavo SumoBox na vaši napravi Bluetooth.
4. Če želite ponovno povezati isto napravo, enkrat pritisnete gumb **Bluetooth/dvojni način** na SumoBoxu ali se povežite prek naprave z Bluetooth.

OPOMBA:

Zvočnik se bo poskušal samodejno povezati z zadnjo izhodno zvočno napravo, povezano prek povezave Bluetooth. Če to ni mogoče, bo zvočnik prešel v način seznanjanja in lučka LED Bluetooth bo utripala.





Dvojni način: Pravi brezžični stereo (TWS)

1. Vklpite oba zvočnika SumoBox.
2. Na prvem zvočniku SumoBox dvakrat pritisnete gumb **Bluetooth/dvojni način**.
3. Indikator LED bo utripal rumeno in SumoBox bo sporočil, da je v načinu seznanjanja.
4. Počakajte, da se vzpostavi povezava med SumoBoxoma.
5. Po vzpostavitvi povezave bosta oba SumoBoxa izdala zvočno potrditev. Na DESNEM (sekundarnem) SumoBoxu bo stalno svetil rumeni indikator LED, na LEVEM (primarnem) SumoBoxu pa bo utripal modri indikator LED.
6. Prilagodite glasnost CH3 na prvem SumoBoxu, da spremenite glasnost CH3 na obeh zvočnikih.
7. Za prekinitev povezave dvojnega načina dvakrat pritisnete gumb **Bluetooth/dvojni način** na katerem koli SumoBoxu.

Povezava zvočnikov

Zvočnik SumoBox lahko povežete z drugimi zvočniki SumoBox s povezavo zvočnikov. To je optimalen način za deljenje zvoka, ki prihaja prek CH1 in CH2, z drugim SumoBoxom.

To lahko storite na različne načine:

1. Enosmerna povezava:
Eno IZHODNO vtičnico zvočnikov povežite z VHODNO vtičnico drugega zvočnika.
V tej konfiguraciji IZHODNA enota ne bo predvajala nobenih zvočnih povezav iz VHODNE enote.
(Glejte  **F** na 3. strani uporabniškega priročnika).
2. Dvosmerna povezava:
Eno IZHODNO vtičnico zvočnikov povežite z drugo VHODNO vtičnico drugega zvočnika in obratno.
V tej konfiguraciji se zvok iz obeh naprav pošilja ena drugi.
(Glejte  **G** na 3. strani uporabniškega priročnika).
3. Marjetična povezava:
Eno IZHODNO vtičnico zvočnikov povežite z VHODNO vtičnico drugega zvočnika, nato pa IZHODNO vtičnico tega zvočnika v VHODNO vtičnico tretjega zvočnika.
V tej konfiguraciji se zvok iz prvega zvočnika pošlje po verigi naprej. Dodate lahko neomejeno število zvočnikov SumoBox.
(Glejte  **H** na 4. strani uporabniškega priročnika).
4. Dvosmerna povezava (manjši band):
Z dvosmerno povezavo imate na voljo 6 vhodov, pri čemer se zvok na obeh napravah pošilja ena drugi. To je idealno na primer za majhen bend.
(Glejte  **I** na 4. strani uporabniškega priročnika).

Aplikacija Sharp Life

Aplikacijo Sharp Life lahko prenesete na svojo pametno napravo. Aplikacija omogoča popoln nadzor nad napravo SumoBox in ponuja tudi nekaj dodatnih funkcij.

Če želite aplikacijo seznaniti z napravo SumoBox, naredite naslednje:

1. Začetna nastavitve

Če se z aplikacijo povezujete prvič, vendar ste pred tem povezali napravo za predvajanje zvoka prek povezave Bluetooth, boste morali povezavo z napravo Bluetooth prekiniti.

Za prekinitve povezave z napravo Bluetooth enkrat pritisnite gumb **Bluetooth/dvojni način**.

2. Na pametni napravi odprite aplikacijo Sharp Life. Kliknite na »Add Device (Dodaj napravo)«.

Vaša naprava bo samodejno poiskala vaš zvočnik SumoBox.

3. Ko je SumoBox najden, tapnite simbol + za začetek seznanjanja.

Ko je seznanjanje končano, tapnite ikono naprave in naložil se bo uporabniški vmesnik SumoBox.

Če želite prenesti aplikacijo, uporabite to kodo QR za samodejni prehod na stran za prenos ali obiščite: <https://www.sharpconsumer.com/sharp-life-app>



OPOMBA:

Z računom Sharp Life je lahko naenkrat povezan samo en SumoBox. Tovarniška ponastavitve bo počistila pomnilnik in omogočila povezavo novega računa Sharp Life.

Tovarniška ponastavitve

Z dolgim pritiskom (>10 s) gumba za utišanje zvoka ponastavite napravo na tovarniške nastavitve. Ponastavitev bo potrjena z zvočnim signalom, lučke na zadnji strani plošče pa bodo enkrat utripile.

Način pripravljenosti

Zvočnik SumoBox lahko preklopite v stanje pripravljenosti z dolgim pritiskom (>3 s) gumba **Bluetooth/dvojni način**.

Za hiter ponoven vklop znova pritisnite gumb **Bluetooth/dvojni način**.

OPOMBA:

SumoBox bo samodejno prešel v stanje pripravljenosti, če več kot 15 minut ne zazna vhodnega signala.

V načinu aplikacije je stanje pripravljenosti onemogočeno.

Kotna zaščita in mrežica

SumoBox je opremljen z 8 x kotno zaščito in 16 x vijaki. S priloženim šestkotnim ključem jih pritrdite na vsak kot.

Na voljo so 4 vrste kotov z napisi na notranjih površinah:

Vrsta kota	Lokacija SumoBox
FTL/FBR	Spredaj zgoraj levo ali spredaj spodaj desno
FTR/FBL	Spredaj zgoraj desno ali spredaj spodaj levo
RBL/RTR	Zadaj spodaj levo ali zadaj zgoraj desno
RTL/RBR	Zadaj zgoraj levo ali zadaj spodaj desno

Za pritrditev zaščite za kote boste morali s SumoBoxa odstraniti predhodno nameščene noge.

Vsaka kotna zaščita ima 2 vijaka, ki se jih namesti na SumoBox kot je prikazano:

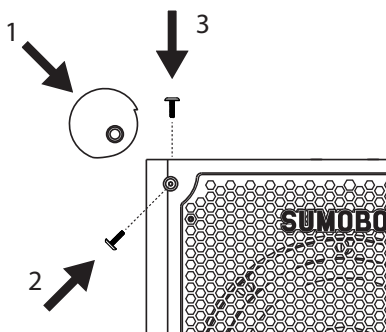

1. korak - Odvijte vijake.

2. korak - Namestite kotno zaščito na vogal SumoBoxa in preverite, ali se pravilno prilaga.

3. korak - S priloženim šestkotnim ključem privijte kotno zaščito na SumoBox skozi dve odprtini za vijak. Prepričajte se, da so odprtine kotne zaščite poravnane z odprtinami v SumoBoxu.

OPOMBA:

Odprtine za kotno zaščito so samo na sprednji, zadnji, zgornji in spodnji strani SumoBoxa. Na levi ali desni strani teh ni.

S priloženim šestkotnim ključem je mogoče odstraniti tudi mrežico in ročaje. Nadomestne in posebne prilagojene mrežice in ročaje bo mogoče kupiti ločeno. Zvočnika SumoBox ne uporabljajte brez nameščenih mrežic ali ročajev.

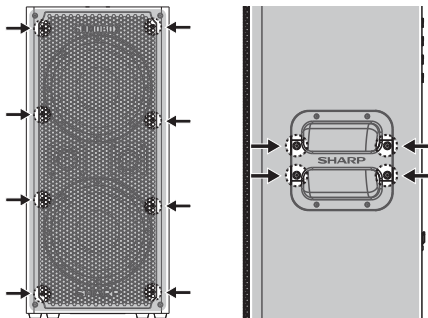

SAM by Devialet®



SumoBox uporablja Devialetov patentiran algoritem SAM® (Speaker Active Matching), ki zagotavlja boljšo linearnost in izboljšano zmogljivost pri nizkih frekvencah. To se za končnega uporabnika odraža v bogatejšem, bolj podrobnem in zmogljivem predvajanju nizkih tonov z omejeno popačenostjo – visoko kakovostni zvočniki so maksimalno optimizirani. Ker SHARP združuje zapuščino na področju zvočnih tehnologij z Devialetovim upravljanjem nizkih tonov (s SAM®), se lahko pripravite na najboljšo zvočno izkušnjo v svojem razredu!

Tehnične specifikacije

Celotno tabelo s specifikacijami najdete v glavnem priročniku z navodili.

SRPSKI

Pre nego što koristite svoj proizvod, pročitajte sva uputstva za bezbednost. Za potpuna uputstva molimo da pogledajte korisnički vodič dostupan za preuzimanje sa veb lokacije sharpconsumer.eu ili pogledajte Korisničko uputstvo.

Važna bezbednosna uputstva

Poštujte sva bezbednosna uputstva i sva upozorenja.
Čuvajte ovo uputstvo zarad buduće reference.



Ovaj simbol upućuje korisnika da konsultuje korisničko uputstvo za dalju bezbednost, operativne i informacije u vezi održavanja.



Ovaj simbol ukazuje na prisustvo neizoliranog "opasnog napona" u okviru proizvoda i može da bude od dovoljne snage da načini rizik od strujnog udara nad osobama



Odnosi se na nazimničnu struju (AC)
Ovaj simbol navodi da je napon obeležen sa simbolom AC napona.



Odnosi se na klasu II opreme.
Ovaj simbol navodi da ovaj proizvod ima dupli sistem izolacije i ne zahteva bezbednosno povezivanje na električno uzemljenje.

Mere predostrožnosti

- Ne rukujte kablom za napajanje mokrim rukama. Isključite jedinicu pre nego što je izvučete iz struje. Isključite kabl za napajanje ako se ne koristi duži vremenski period. Postarajte se da glavni utikači uvek budu lako pristupačni. Ne kačite produžne kablove.
- Nemojte da oštetite kabl za napajanje, niti stavljajte tešku stvar na njega, ne širite ga niti ga savijajte. Ako je kabl za napajanje oštećen, mora da se zameni.
- Uvek sledite osnovne bezbednosne mere predostrožnosti kada koristite ovaj uređaj, naročito kada su deca prisutna.
- Slotovi i otvori u ormariću tu su zbog ventilacije i da bi se postaralo da postoji dobro rukovanje proizvodom štiteći ga od pregrevanja.
- Ne instalirajte u blizini izvora toplote kao što su radijatori ili drugi aparati koji proizvode toplotu. Izbegnite izlaganje direktnoj sunčevoj svetlosti.
- Da biste sprečili rizik od požara i strujnog udara, ne izlažite ovaj proizvod kiši, vodi ili vlazi.
- Treba da isključite sve kablove i konektore proizvoda pre oluje.

Održavanje

- Isključite kabl za napajanje iz izvora za napajanje pre čišćenja uređaja. Koristite mekanu i čistu krpu da obrišete spoljašnjost jedinice.

Servis i opravka

- Ovaj proizvod ne sadrži bilo koje delove koji mogu da se servisiraju od strane korisnika. U slučaju greške, kontaktirajte proizvođača ili ovlašćeni servisni odsek.



- **Opres:** Za smanjivanje rizika od strujnog udara ne uklanjajte zadnje panele ili zvučnike. Ne postoje korisnički delovi koji mogu da se zamene unutra. Molimo da pogledate garanciju na sharpconsumer.com/support za uslugu.

Opres: Sprečavanje gubitka sluha i oštećenja

- SumoBox CP-LS100 jedinica može da generiše preterane nivoe pritiska zvuka (SPL) koji su dovoljni da izazovu trajni gubitak sluha ili oštećenje. Mere predostrožnosti treba da se preduzmu da bi se izbegla produžena izloženost preteranom (>85 dB) SPL-u.

Upozorenje: Specijalna uputstva za rukovanje litijum-jonskim pakovanjem baterija

Pažljivo sledite uputstva. Ovo će smanjiti rizik od eksplozije, strujnog udara i mogućnosti ozbiljne ozlede ili smrt.

- Koristite samo ovlašćene Sharp adaptere za napajanje da napunite pakovanje baterija.
Koristite izvor napajanja sa naponom navedenim na ploči sa nazivom punjača.
Punjači i pakovanje baterije su specijalno dizajnirani da zajedno rade.
- Ne stavljajte pakovanje baterije u blizinu vatre ili toplote.
Izloženost vatri ili temperaturama iznad 60 °C može da izazove da pakovanje baterija eksplodira.
- Ne punite u prisustvu zapaljive tečnosti ili gasova.
- Postarajte se da pakovanje baterije nikada ne bude zaronjeno u vodu.
- Ne slamajte, ne ispuštajte ili oštećujte pakovanje baterije.
- Ne koristite pakovanje baterije ili punjač koji su ispušteni ili koji su primili jak udarac.
- Ne otvarajte, ne menjajte niti pokušajte da opravate pakovanje sa baterijom.
- Baterija može da ispušta miris ili da curi tečnosti iz nje ako postane oštećena ili se nepravilno koristi.
Postarajte se da područje bude dobro ventilisano i zatražite medicinsku pomoć ako iskusite neke štetne efekte.
- Držite bateriju podalje od malih metalnih objekata da izbegnete skraćanje terminala baterije.

Uklanjanje opreme i baterija

Ovaj proizvod ne sadrži bilo koje delove koji mogu da se servisiraju od strane korisnika. Elektronski proizvodi i baterije ne treba da se mešaju sa opštim kućnim otpadom. Korisnici u domovima treba da kontaktiraju ili prodavce, ovlašćeni servisni centar ili svoje lokalne kancelarije o tome gde i kako mogu da odnesu ove stvari zarad ekološki bezbednog recikliranja.

Baterije treba da se uklone od strane ovlašćenog Sharp servisnog centra i uklone u skladu sa lokalnim propisima.

Ne uklanjajte kao otpad iz domaćinstva ili u vatra jer može da eksplodira.

Povezivanja i kontrole

(Pogledajte  A na strani 2).

- Kontrola jačine:** Prilagodite jačinu povezanom ulazu.
- Kontrola trebli:** Prilagodite visoke tonove povezanog instrumenta ili mikrofona (CH1 i CH2 samo).
- Kontrola basa:** Prilagodite niske tonove povezanog instrumenta ili mikrofona (CH1 i CH2 samo).
- Kontrola odjeka:** Prilagodite koliko je odjeka primenjeno na poveznani instrument ili mikrofona (CH1 i CH2 samo).
- Tip ulaza:** Koristite prekidač da izaberete tip ulaza za CH1 i CH2. LED navodi izabran tip uređaja.
- XLR/TRS Comb:** Povežite instrumenta, gitare (TRS) i mikrofone (XLR)
- USB izlaz (DC 5 V 1000 mA):** Dopušta mobilnim uređajima da se pune.
- Kontrola smanjivanja:** UKLJUČUJE/ISKLJUČUJE funkciju smanjivanja.
Kada je UKLJUČENO, CH3 audio će biti prevaziđen od CH1 i CH2 audia. Takođe kontrolišre režim unutra/napolje.

Plavo (trajno)	Smanjivanje uključeno
Plavo (brzo blješti x4)	Režim unutra
Plavo (sporo blješti x2)	Režim napolju

- Bluetooth / Duo režim:** UKLJUČUJE/ISKLJUČUJE Bluetooth i Duo režim funkcije. Pogledajte odeljak "Bluetooth i Duo režim" za više informacija.

Plavo (blješti)	SumoBox je spreman da se upari sa Bluetooth uređajem.
Plavo (trajno)	SumoBox je povezan na Bluetooth uređaj.
Žuto (blješti)	SumoBox traži drugi SumoBox da se upari sa njim.
Žuto (trajno)	SumoBox je uparen sa drugim SumoBox-om i nalazi se u sekundarnoj jedinici. Kada je povezan, Bluetooth LED na primarnu jedinicu blješteće dok se Bluetooth uređaj ne poveže.

- 3,5 mm AUX ulaz:** Povežite audio uređaj putem 3,5 mm kabla. Kada se AUX uređaj prvo poveže on će se automatski prebaciti sa bilo kojeg aktivnog Bluetooth povezivanja.

- Prekidač za napajanje:** UKLJUČUJE/ISKLJUČUJE SumoBox.

Plavo (trajno)	Napajanje uključeno
Crveno (trajno)	Prispravnost
Crveno (treperi)	Niska baterija (napaja se samo baterijom)

- Veza zvučnika U / IZ:** Povežite dodatne SumoBoxes.

- Napajanje u:** Povežite glavno napajanje putem dostavljenog napajanja.

AC 220-240 V ~ 50/60 Hz

Napomena: Postarajte se da koristite pravilan kabl za napajanje za svoju regiju.

- USB port za punjenje (5 V 1000 mA):** Dopušta mobilnim uređajima da se pune.

- LED status baterije:** Pritisnite dugme da vidite status baterije.

- Klip baterije:** Pričvršćuje pakovanje baterije na mesto. Gurnite klip na desno da dozvolite da pakovanje baterije bude uklonjeno.

- DC 18 V ulaz:** Dopušta punjenje baterije kada nije instalirana uz SumoBox-u.

Napomena: Eksterni punjač se prodaje odvojeno uz CP-LSBP1.

- Povezivanje na SumoBox**

Options dodaci:





- Pakovanje baterije i punjač (CP-LSPB1)
Prodaje se odvojeno.

Početno podešavanje

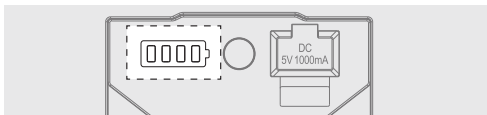
Pre prvog korišćenja, preporučuje se da se pakovanje baterije napuni minimalno **četiri** sata (ili dok se skroz ne napuni).

Svaki put kada je baterija instalirana a SumoBox povezan na glavno napajanje, baterija će se puniti.



	10% – 25%
	26% – 50%
	51% – 75%
	76% – 100%

Uključivanje SumoBox-a

Ako se SumoBox koristi sa instrumentima:

- Povežite bilo koje instrumente/mikrofove na željene kanale.
- Uključite bilo koje instrumente na napajanje i postarajte se da ne šalju signale.
- Uključite SumoBox putem prekidača za napajanje.
LED napajanje će biti trajno plavo da ukaže na to da je zvučnik uključen.



Ako koristite SumoBox samo uz Bluetooth

Ako koristite Bluetooth povezivanja, uključite SumoBox da pokrenete povezivanje.





NAPOMENA:

Kada isključujete SumoBox, izvršite ove korake u obrnutom redosledu.

Tipovi povezivanja

Uz tri kanala i šarolikost tipova ulaza, možete da povežete širok opseg instrumenata, mikrofona i drugih uređaja.

Iznad CH1 i CH2 ulaza nalazi se birač tipa ulaza. Ovo prilagođava balans povezivanja.

1. Povežite tastature, gitare ili mikrofone na CH1 i CH2. Izaberite pravilan tip uređaja na prekidaču. Koristite kablove instrumenta za tastature i gitare i XLR kablove za mikrofone.
(Pogledajte  B na strani 2 u korisničkom uputstvu).
2. Bluetooth na CH3. Pogledajte odeljak "Bluetooth i Duo režim" za detalje o tome kako povezati svoj Bluetooth omogućen uređaj.
(Pogledajte  C na strani 2 u korisničkom uputstvu).
3. Aux ulaz (3,5 mm) na CH3. Povežite analogne izvore uređaja koristeći 3,5 mm ulaz. Imajte na umu da u prisustvu uređaja povezanog putem AUX na CH3, Bluetooth je onemogućen.
(Pogledajte  D na strani 3 u korisničkom uputstvu).
4. Možete da povežete mikser na CH1 ili CH2 da povećate ili smanjite uređaje povezane na SumoBox. Koristite podešavanje "tastature" na tip izbora ulaza ako povežete mikser.
(Pogledajte  E na strani 3 u korisničkom uputstvu).

Režim smanjivanja

Funkcija smanjivanja će smanjiti (smanjenje) CH3 izlaza kada je ulaz iz CH1 ili CH2 otkriven.

Za uključivanje, pritisnite dugme **Kontrola smanjivanja** jednom. LED će biti trajno plav. Pritisnite ponovo da isključite.

Režim unutra / napolje

Ovo su dva zvučna režima; unutra i napolje. Da biste prešli između režija, dva puta dodirnite dugme **Kontrola smanjivanja** (2x u razmaku od 1 sek).

Možete da identifikujete koji SumoBox režim je unutra gledajući LED indikator kada je režim promenjen:

Zvučni režim	Indikator LED smanjivanja
Unutra (podrazumevano)	Plavo - brzo blještanje x4
Napolju	Plavo - sporo blještanje x2

Režim unutra odgovara za kada se SumoBox koristi unutra i optimiziran je za kvalitet zvuka.

Režim napolju odgovara za kada se SumoBox koristi napolju.

Kada je u režim napolje, visoke i srednje frekvencije su pospešene.

Ovo dopušta ovim frekvencijama da se bolje čuju kada su u spoljašnjoj okolini.

Bluetooth i duo režim

Možete da povežete Bluetooth omogućen uređaj na svoj SumoBox. SumoBox takođe može da se poveže na drugi SumoBox putem duo režima - True Wireless Stereo (TWS).

Duo režim je jaka funkcija koja dopušta Bluetooth audio izvoru da se pošalje na 2 SumoBoxes, jedan koji radi kao levi stereo kanal, drugi koji radi kao desni stereo kanal. Efekat nudi snažniji i imervivniji stereo zvuk.

Povezivanje putem Bluetooth-a

1. Uz SumoBox koji je uključen aktivirajte svoj Bluetooth uređaj i izaberite režim pretraživanja. „SUMOBOX CP-LS100“ će se pojaviti na vašoj listi Bluetooth uređaja.
2. Izaberite "SUMOBOX CP-LS100". Audio podsetnik će se čuti iz SumoBox-a kada je uspešno povezan.
3. Da isključite, pritisnite **Bluetooth / Duo režim** dugme jednom. U suprotnom, isključite se sa SumoBox-a na vašem Bluetooth omogućenom uređaju.

4. Da ponovo povežete isti uređaj, pritisnite **Bluetooth / Duo režim** dugme jednom na SumoBox-u ili povežite putem svog Bluetooth omogućenog uređaja.

NAPOMENA:

Zvučnik će pokušati da se automatski poveže na poslednji audio uređaj za izlaz povezan putem Bluetooth-a. Ako ovo nije moguće, zvučnik će ući u režim za uparivanje a Bluetooth LED će blještati.





Duo režim: True Wireless Stereo (TWS)

1. Uključite oba SumoBox zvučnika.
2. Na prvom SumoBox-u, dva puta pritisnite **Bluetooth / Duo režim** dugme.
3. LED će blještati žuti a SumoBox će vas obavestiti ako je u režimu uparivanja.
4. Sačekajte povezivanje između dva SumoBox-a.
5. Kada su povezani, oba SumoBox-a će dati audio potvrdu. DESNI (sekundarni) SumoBox će imati trajnu žutu LED boju a LEVI (primarni) SumoBox će blještati u plavoj LED boji.
6. Prilagodite CH3 jačinu na prvom SumoBox-u da promenite CH3 jačinu na oba zvučnika.
7. Da isključite duo režim, dva puta pritisnite **Bluetooth / Duo režim** dugme na bilo kojoj strani SumoBox-a.

Veza za zvučnik

SumoBox može da se poveže na druge SumoBox-ove putem veze sa zvučnikom. Ovo je optimalni način da podelite audio koji dolazi putem CH-1 i CH-2 sa drugim SumoBox-om.

Ovo možete da uradite na nekoliko načina:

1. Jednostrana veza:
Povežite jedan zvučnik IZLAZA utičnice na drugi zvučnik ULAZA utičnice.
Kada je u ovoj konfiguraciji, jedinica IZLAZA neće reprodukovati bilo koje audio veze iz jedinice ULAZA.
(Pogledajte  F na strani 3 ovog korisničkog uputstva).
2. Dvostrana veza:
Povežite jedan zvučnik IZLAZA utičnice na drugi zvučnik ULAZA utičnice i suprotno.
Kada je u ovoj konfiguraciji, audio na obe jedinice se šalje jedan drugom.
(Pogledajte  G na strani 3 u korisničkom uputstvu).
3. Grupna veza:
Povežite zvučnike IZLAZA utičnice na druge ULAZA utičnice, zatim te zvučnike IZLAZA utičnice za treće zvučnike ULAZA utičnice.
Kada je u ovoj konfiguraciji, audio na prvom zvučniku šalje se u vezu. Možete da dodate koliko god SumoBox-ova želite.
(Pogledajte  H na strani 3 u korisničkom uputstvu).
4. Dvosmerna veza (mali kanal):
Koristeći dvosmernu vezu, imate 6x ulaza gde se audio na obe jedinice šalje jedan drugom. Ovo je idealno za mali kanal, na primer.
(Pogledajte  I na strani 4 u korisničkom uputstvu).

Sharp Life aplikacija

Možete da preuzmete Sharp Life aplikaciju na svoj pametni uređaj. Ova aplikacija dopušta punu kontrolu SumoBox-a i takođe nudi neke dodatne funkcije.

Da biste uparili aplikaciju na SumoBox, uradite sledeće:

1. **Početno podešavanje**
Ako se povezujete na aplikaciju po prvi put, ali ste prethodno povezali uređaj da reprodukuje audio putem Bluetooth-a, moraćete

da isključite svoj Bluetooth uređaj.

Da isključite Bluetooth povezivanje, pritisnite **Bluetooth / Duo režim** dugme jednom.

- Na pametnom uređaju, otvorite Sharp Life aplikaciju. Kliknite na "Dodaj uređaj". Vaš uređaj će automatski skenirati za SumoBox..
- Kada se SumoBox pronađe, dodirnite + simbol da počnete proces uparivanja.

Kada je uparivanje gotovo, dodirnite ikonu uređaja i SumoBox korisnički interfejs će se učitati.

Da preuzmete aplikaciju, koristite ovaj QR kod da automatski odete na stranu za preuzimanje ili posetite: <https://www.sharpconsumer.com/sharp-life-app>



SHARP Life
app support



NAPOMENA:

Samo jedan SumoBox može da se poveže na Sharp Life nalog aplikacije u bilo koje vreme.

Fabričko ponovno podešavanje će očištit memoriju i dopustiti novom Sharp Life nalogu da se poveže.

Fabričko ponovno podešavanje

Dugo pritisnite (>10 sekundi) **Dugme smanjivanje** da ponovo podeseite jedinicu na fabrička podešavanja. Audio ton će potvrditi ponovno podešavanje a svetla zadnjeg panela će blještati jednom.

Režim pripravnosti

Možete da stavite SumoBox u pripravnost tako što ćete dugo pritisnuto (>3 sekundi) dugme **Bluetooth/Duo režim**.

Da brzo uključite ponovo napajanje, pritisnite **Bluetooth/Duo režim** jednom.

NAPOMENA:

SumoBox će automatski otići u režim pripravnosti kada nijedan signal ulaza nije otkriven više od 15 minuta.

Dok je u režimu aplikacije, pripravnost je onemogućena.

Zaštitnici ivica i grila

SumoBox dolazi sa 8x zaštitnicima ivice i 16x šrafovim. Koristite uključen heksagonalni alat da ih pričvrstite na svaki ugao.

Postoji 4 tipa ugla, svaki sa oznakom na unutrašnjosti površina:

Tip ugla	SumoBox lokacija
FTL/FBR	Prednji gornji levi ili prednji donji desni
FTR/FBL	Prednji gornji desni ili prednji donji levi
RBL/RTR	Zadnji donji levi ili zadnji gornji desni
RTL/RBR	Zadnji gornji levi ili zadnji donji desni

Treba da uklonite unapred instalirane nogare sa SumoBox-a da biste prikali zaštitnike ivica.

Svaki zaštitnik ivica koristi 2x šrafove da se prikači na SumoBox kao što je prikazano:

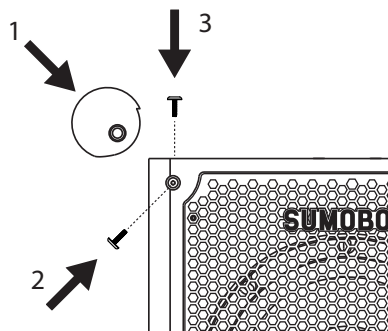

Korak 1 - Uklonite šrafove.

Korak 2 - Stavite zaštitnike ivica na ivicu SumoBox-a i proverite da li je pravilno podešeno.

Korak 3 - Koristeći dostavljen heksagonalni alat, zašrafite zaštitnike ivica na SumoBox putem dve rupe za šrafove. Postarajte se da rupe zaštitnika uglova budu u skladu sa rupama u SumoBox-u.

NAPOMENA:

Rupe u zaštitnicima uglova samo su na prednjem, zadnjem, gornjem i donjem SumoBox-u. Ne postoje rupe na levoj ili desnoj strani.

Takođe je moguće ukloniti gril i ručke koristeći uključen šestougaoni alat. Zamena i specijalna edicija prilagođenih grilova i ručki biće dostupne za kupovinu odvojeno. Ne koristite SumoBox bez grila ili pričvršćenih ručki.

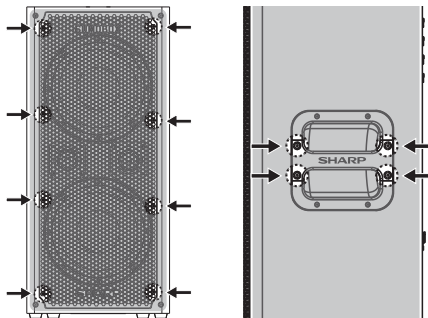

SAM od Devialet®



SumoBox koristi Devialet koji pripada SAM® (Speaker Active Matching) algoritmu koji dostavlja povoljniju linearnost i povećanu nisku frekvenciju učinka. Šta ovo znači za krajnjeg korisnika je bogatija, detaljnija i jača performansa basa sa ograničenom zvučnom distorzijom - dražveri zvučnika visokog kvaliteta su optimizirani na najbolje. Uz SHARP's audio istoriju i Devialet koji upravlja podešavanjima basa (putem SAM®), pripremite se za najbolje zvučno iskustvo u klasi!

Tehničke specifikacije

Pogledajte glavno uputstvo za tabelu svih specifikacija.

SVENSKA

Läs alla säkerhetsanvisningar innan du använder produkten. För fullständiga anvisningar, se användarguiden som kan laddas ned från webbplatsen sharpconsumer.eu eller se användarmanualen.

Viktiga säkerhetsföreskrifter

Följ alla säkerhetsanvisningar och var uppmärksam på alla varningar. Behåll denna bruksanvisning för framtida referens.



Denna symbol instruerar användaren att läsa bruksanvisningen för ytterligare säkerhets-, drifts- och underhållsrelaterad information.



Denna symbol indikerar förekomst av oisolerad "farlig spänning" i produkten och kan vara av tillräcklig storlek för att utgöra en risk för elektriska stötar för personer.



Avser växelström (AC).

Denna symbol indikerar att märkspänningen markerad med symbolen är AC-spänning.



Avser utrustning av klass II.

Denna symbol indikerar att denna produkt har ett dubbelt isoleringssystem och inte kräver en säkerhetsanslutning till elektrisk jordning (jord).

Försiktighetsåtgärder

- Hantera inte strömsladden med våta händer. Stäng av enheten helt innan du drar stickkontakten ur vägguttaget. Koppla bort strömsladden om den inte används under lång tid. Se till att nätkontakten alltid är lätt åtkomlig. Använd inte förlängningskablar.
- Se till att inte skada strömsladden, placera inte tunga föremål på den, spänna den eller böja den. Om nätsladden är skadad måste den bytas ut.
- Vidta alltid grundläggande säkerhetsåtgärder vid användning av denna produkt, i synnerhet när barn är närvarande.
- Slitsar och öppningar i skåpet tillhandahålls för ventilation och för att säkerställa tillförlitlig drift av produkten och skyddar den från överhettning.
- Installera inte i närheten av värmekällor, t.ex. värmeelement, eller andra apparater som avger värme. Undvik exponering för direkt solljus.
- För att förhindra risken för brand eller elektriska stötar, utsätt inte denna produkt för regn, vatten eller fukt.
- Du bör koppla bort produktens alla kablar och kontakter innan en storm.

Underhåll

- Koppla loss strömkabeln från strömkällan innan produkten rengörs. Använd en mjuk och ren trasa för att rengöra apparatens utsida.

Service och reparation

- Denna produkt innehåller inga delar som kan repareras av användaren. Vid fel, kontakta tillverkaren eller en auktoriserad serviceavdelning.



- **Varning:** För att minska risken för elektriska stötar, avlägsna inte bakpanelerna och högtalarna. Det finns inga delar som användaren kan laga inuti. Se garantikortet på sharpconsumer.com/support för service.

Varning: Förebyggande av hörselnedsättning och hörselskador

- SumoBox CP-LS100 kan generera alltför höga ljudtrycksnivåer (SPL) som är tillräckliga för att orsaka permanent hörselnedsättning eller skada. Försiktighet bör iaktas för att undvika långvarig exponering för överdriven (>85 dB) SPL.

Varning: Särskilda anvisningar för hantering av litiumjonbatteripaketet

- Följ instruktionerna noggrant. Detta minskar risken för explosion, elektriska stötar och eventuellt allvarliga personskador eller dödsfall.
- Använd endast godkänd Sharp nätdapter för att ladda batteriet. *Använd en strömkälla med den spänning som anges på laddarens typskylt.*
 - *Laddaren och batteriet är speciellt utformade för att fungera tillsammans.*
 - Placera inte batteriet i närheten av eld eller värme. *Exponering för brand eller temperatur över 60 °C kan orsaka att batteripaketet exploderar.*
 - Ladda inte i närvaro av brandfarliga vätskor eller gaser.
 - Se till att batteriet aldrig är nedsänkt i vatten.
 - Krossa, tappa eller skada inte batteriet.
 - Använd inte ett batteri eller en laddare som har tappats eller fått ett hårt slag.
 - Öppna inte, modifiera inte eller försök reparera ett batteripaket.
 - Batteriet kan avge rök eller läcka vätska om det skadas eller används felaktigt. *Se till att området är väl ventilerat och sök läkarvård om du upplever några negativa effekter.*
 - Håll batteripaketet borta från små metallföremål för att undvika kortslutning av batteripolerna.

Kassering av utrustning och batterier

Denna produkt innehåller inga delar som kan repareras av användaren. Elektroniska produkter och batterier ska inte blandas med vanligt hushållsavfall. Hushållsanvändare bör kontakta antingen återförsäljaren, auktoriserat Sharp servicecenter eller deras lokala myndighetskontor för information om var och hur de kan ta dessa föremål för miljösäker återvinning. Batterierna ska tas bort av ett auktoriserat Sharp-servicecenter och kasseras enligt lokala föreskrifter. Släng inte i hushållsavfallet eller i en eld eftersom de kan explodera.

Anslutningar och kontroller

(Se  A på sida 2).

- Volymkontroll:** Justera volymen för den anslutna ingången.
- Diskantkontroll:** Justera de höga tonerna i det anslutna instrumentet eller mikrofonen (endast CH1 och CH2).
- Baskontroll:** Justera de låga tonerna i det anslutna instrumentet eller mikrofonen (endast CH1 och CH2).
- Reverbkontroll:** Justera hur mycket reverb som tillämpas på det anslutna instrumentet eller mikrofonen (endast CH1 och CH2).
- Ingångstyp:** Använd omkopplaren för att välja ingångstyp för CH1 och CH2. Lysdioden indikerar den valda enhetstypen.
- XLR/TRS Combi:** Anslut instrument, gitarrer (TRS) och mikrofoner (XLR)
- USB-utgång (DC 5V 1000mA):** Gör det möjligt att ladda mobila enheter.
- Duckingkontroll:** Slår PÅ/AV duckingfunktionen
När den är PÅ undertrycks CH3-ljud av CH1- och CH2-ljud. Styr även inom-/utomhusläge.

Blå (fast)	Ducking på
Blå (snabba blinkningar x4)	Inomhusläge
Blå (långsamma blinkningar x2)	Utomhusläge

- Bluetooth / Duo-läge:** Slår PÅ/AV Bluetooth- och DUO-lägesfunktioner. Se avsnittet "Bluetooth och Duo-läge" för mer information".

Blå (blinker)	SumoBox är redo att parkopplas till en Bluetooth-enhet.
Blå (fast)	SumoBox är ansluten till en Bluetooth-enhet.
Gul (blinker)	SumoBox letar efter en annan SumoBox att para ihop med.
Gul (fast)	SumoBox är ihopkopplad med en annan SumoBox och är den sekundära enheten. När den är ansluten blinkar Bluetooth-lampan på den primära enheten tills en Bluetooth-enhet är ansluten.

- 3,5 mm AUX-In:** Anslut en ljudenhet via en 3,5 mm kabel. När en AUX-enhet ansluts första gången växlar den automatiskt från en aktiv Bluetooth-anslutning.

- Strömbrytare:** Slår PÅ/AV SumoBox.

Blå (fast)	Ström på
Röd (fast)	Standby
Röd (blinker)	Lågt batteri (endast batteridrivet)

- Högtalarlänk IN / UT:** Anslut ytterligare SumoBoxar.

- Ström in:** Anslut till nätspänningen via den medföljande strömkabeln.

AC 200-240V ~50/60Hz

Obs: Se till att du använder rätt strömkabel för din region.

- USB-laddningsport (5V 1000mA):** Gör det möjligt att ladda mobila enheter.

- Batteristatus lysdiod:** Tryck på knappen för att se batteriets status.

- Batteriklämma:** Säkrar batteripaketet på plats. Tryck klämman åt höger så att batteripaketet kan tas bort.

- DC 18 V ingång:** Tillåter laddning av batteriet när det inte är installerat i SumoBox.

Obs: Extern laddare säljs separat att CP-LSBP1.

- Anslutning till SumoBox**

Valfria tillbehör:

- Batteripack och laddare (CP-LSPB1)





Säljs separat.

Första inställning

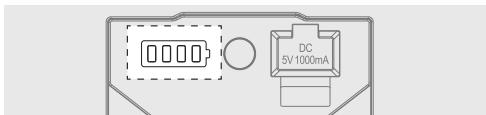
Före första användning rekommenderas att batteriet laddas i minst **fyra** timmar (eller tills det är fulladdat).

När batteriet är installerat och SumoBox är ansluten till elnätet laddas batteriet.



	10% – 25%
	26% – 50%
	51% – 75%
	76% – 100%

Slå på SumoBox

Om du använder SumoBox med instrument:

- Anslut alla instrument/mikrofoner till de önskade kanalerna.
- Slå på alla strömförsörjda instrument och se till att de inte skickar några signaler.
- Slå på SumoBox via strömbrytaren.
Strömlampan lyser helt blått för att indikera att högtalaren är på.



Om du endast använder SumoBox med Bluetooth





Om du bara använder Bluetooth-anslutningar, slå på SumoBox för att börja ansluta.

OBS:

När du stänger av SumoBox utför du dessa steg i omvänd ordning.

Anslutningstyper

Med tre kanaler och en mängd olika ingångstyper kan du ansluta ett brett utbud av instrument, mikrofoner och andra enheter. Ovanför CH1- och CH2-ingångarna finns en ingångstypsväljare. Detta justerar balansen i anslutningen.

- Anslut keyboards, gitarrer eller mikrofoner till CH1 och CH2. Välj rätt enhetstyp på omkopplaren. Använd instrumentkablar för keyboards och gitarrer och XLR-kablar för mikrofoner.
(Se  **B** på sidan 2 i användarhandboken).
- Bluetooth på CH3. Se avsnittet "Bluetooth och Duo-läge" för mer information om hur du ansluter din Bluetooth-aktiverade enhet.
(Se  **C** på sidan 2 i användarhandboken).
- AUX-ingång (3,5 mm) på CH3. Anslut analoga källenheter med 3,5 mm-ingången. Observera att Bluetooth undertrycker i närvaro av en enhet som är ansluten via AUX på CH3.
(Se  **D** på sidan 3 i användarhandboken).
- Du kan ansluta en mixer till CH1 eller CH2 för att öka enheterna som är anslutna till SumoBox. Använd inställningen "keyboard" på inmatningstypväljaren om du ansluter en mixer.
(Se  **E** på sidan 3 i användarhandboken).

Duckingläge

Ducking-funktionen kommer att minska (duck) CH3:s utgång när ingång från CH1 eller CH2 detekteras.

För att slå på, tryck på knappen **Duckingkontroll** en gång. LED-lampan kommer att vara fast blå. Tryck igen för att stänga av.

Inomhus- /utomhusläge

Det finns två ljudlägen; Inomhus och Utomhus. Om du vill växla mellan lägena dubbeltrycker du på **Duckingkontroll-knappen** (2x inom 1 sekund).

Du kan identifiera vilket läge SumoBox är i genom att observera LED-indikatorn när läget ändras:

Ljudläge	Ducking LED-indikator
Inomhus (standard)	Blå - snabba blinkningar x4
Utomhus	Blå - långsamma blinkningar x2

Inomhusläge passar när SumoBox används inomhus och är optimerad för ljudkvalitet.

Utomhusläge passar när SumoBox används utomhus.

I utomhusläge förstärks hög- och medelfrekvenserna. Detta gör att dessa frekvenser kan höras bättre när de är i en utomhusmiljö.

Bluetooth och Duo-läge

Du kan ansluta en Bluetooth-aktiverad enhet till SumoBox. SumoBox kan också ansluta till en annan SumoBox via Duo-läge - True Wireless Stereo (TWS).

Duo-läge är en kraftfull funktion som gör att Bluetooth-ljudkällan kan skickas till 2 SumoBoxar, en som fungerar som vänster stereokanal, den andra som fungerar som höger stereokanal. Effekten erbjuder ett kraftfullare och uppslukande stereo ljud.

Ansluta via Bluetooth

- Med SumoBox på, aktivera din Bluetooth-enhet och välj sökläge. "SUMOBOX CP-LS100" visas i din Bluetooth-enhetslista.
- Välj "SUMOBOX CP-LS100". En ljudprompt kommer att ljuda från SumoBox när den har lyckats ansluta.
- För att koppla bort, tryck en gång på knappen **Bluetooth / Duo-läge**. Alternativt kan du koppla bort från SumoBox på din Bluetooth-aktiverade enhet.

- För att återansluta samma enhet trycker du på knappen **Bluetooth / Duo-läge** en gång på SumoBox eller ansluter via din Bluetooth-aktiverade enhet.

OBS:

Högtalaren försöker sedan automatiskt att ansluta till audioenheten som senast var ansluten via Bluetooth. Om detta inte är möjligt kommer högtalaren att gå in i parkopplingsläge och Bluetooth-lampan kommer att blinka.





Duo-läge: True Wireless Stereo (TWS)

- Slå på båda SumoBox-högtalarna.
- På den första SumoBoxen dubbelklickar du på knappen **Bluetooth / Duo-läge**.
- Lysdioden blinkar gult och SumoBox meddelar att den är i parkopplingsläge.
- Vänta på att anslutningen mellan de två SumoBoxarna ska göras.
- När de är anslutna kommer båda SumoBox att avge en ljudbekräftelse. Den HÖGRA (sekundära) SumoBoxen kommer att ha en fast gul LED och den VÄNSTRA (primära) SumoBoxen kommer att ha en blinkande blå LED.
- Justera CH3-volympen på den första SumoBoxen för att ändra CH3-volympen på båda högtalarna.
- För att koppla bort Duo-läge, dubbelklicka på knappen **Bluetooth / Duo-läge** på någon av SumoBoxarna.

Högtalarlänk

SumoBox kan länkas till andra SumoBoxar via högtalarlänkning. Detta är det optimala sättet att dela ljud inkommande via CH1 och CH2 med en annan SumoBox.

Du kan göra detta på olika sätt:

- Enkelriktad länk:
Anslut en högtalares UT-uttag till en annan högtalares IN-uttag. I den här konfigurationen spelar inte UT-enheten upp några ljudanslutningar från IN-enheten.
(Se  **F** på sidan 3 i användarhandboken).
- Tvåvägslänk:
Anslut en högtalares UT-uttag till en annan högtalares IN-uttag och vice versa.
I den här konfigurationen skickas ljudet på båda enheterna till varandra.
(Se  **G** på sidan 3 i användarhandboken).
- Daisy kedjelänk:
Anslut den ena högtalarens UT-uttag till en annan högtalares IN-uttag, sedan den högtalarens UT-uttag till en tredje högtalares IN-uttag. I den här konfigurationen skickas ljudet på den första högtalaren ner i kedjan. Du kan lägga till så många SumoBox du vill.
(Se  **H** på sidan 4 i användarhandboken).
- Tvåvägslänk (litet band):
Med hjälp av tvåvägslänken har du 6x ingångar där ljudet på båda enheterna skickas till varandra. Detta är idealiskt för ett litet band, till exempel.
(Se  **I** på sidan 4 i användarhandboken).

Sharp Life-appen

Du kan ladda ner Sharp Life-appen till din smarta enhet.

Appen ger full kontroll över SumoBox och erbjuder också några ytterligare funktioner.

Gör följande för att para ihop appen med SumoBox:

1. Första installationen

Om du ansluter till appen för första gången, men tidigare har anslutit en enhet för att spela upp ljud via Bluetooth, måste du koppla från Bluetooth-enheten.

För att koppla från Bluetooth-anslutningen, tryck på knappen **Bluetooth / Duo-läge** en gång.

2. Öppna Sharp Life-appen på din smarta enhet. Klicka på "Lägg till enhet". Din enhet kommer automatiskt att söka efter din SumoBox.

3. När SumoBox har hittats trycker du på + -symbolen för att påbörja parkopplingsprocessen.

När parkopplingen är klar trycker du på enhetsikonen så laddas SumoBox-användargränssnittet.

Om du vill hämta appen använder du den här QR-koden för att automatiskt gå till nedladdningsidan eller besöka: <https://www.sharpcosumer.com/sharp-life-app>



OBS:

Endast en SumoBox kan anslutas till Sharp Life-kontot åt gången.

En fabriksåterställning rensar minnet och gör det möjligt att ansluta ett nytt Sharp Life-konto.

Fabriksåterställning

Tryck länge (>10 sekunder) på **Ducking-knappen** för att återställa enheten till fabriksinställningarna. En ljudsignal bekräftar återställningen och panelens bakljus blinkar en gång.

Standby-läge

Du kan sätta SumoBox i standby-läge genom att trycka länge (>3 sekunder) på knappen **Bluetooth/Duo-läge**.

För att snabbt slå på igen, tryck på knappen **Bluetooth/Duo-läge** en gång.

OBS:

SumoBox går automatiskt i standby-läge när ingen insignal har detekterats i mer än 15 minuter.

I appläge är standby inaktiverat.

Hörnskydd och galler

SumoBox levereras med 8x hörnskydd och 16x skruvar. Använd det medföljande insexverktuget för att fästa dem i varje hörn.

Det finns 4 typer av hörn, var och en med bokstäver på insidan:

Hörntyp	SumoBox-plats
FTL/FBR	Främre övre vänster eller främre nedre höger
FTR/FBL	Främre övre höger eller främre nedre vänster
RBL/RTR	Bakre nedre vänster eller bakre övre höger
RTL/RBR	Bakre övre vänster eller bakre nedre höger

Du måste ta bort de förinstallerade fötterna från SumoBox för att fästa hörnskydden.

Varje hörnskydd använder 2x skruvar för att fästa på SumoBoxen enligt följande:

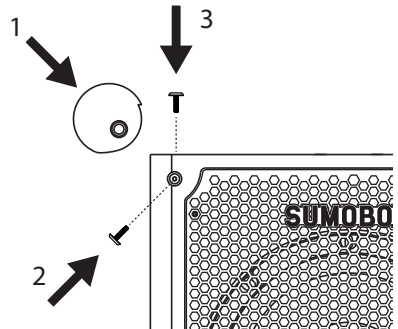

Steg 1 - Ta bort skruvarna.

Steg 2 - Placera hörnskyddet i hörnet av SumoBoxen och kontrollera att det är korrekt monterat.

Steg 3 - Använd det medföljande insexverktuget och skruva fast hörnskyddet på SumoBoxen via de två skruvhålen. Se till att hålen i hörnskyddet är i linje med hålen i SumoBox.

OBS:

Hål för hörnskydden finns endast på framsidan, baksidan, toppen och botten av SumoBox. Det finns inga hål på vänster eller höger sida.

Det är också möjligt att ta bort gallret och handtagen med det medföljande insexverktuget. Ersättnings- och specialanpassade galler och handtag kommer att finnas att köpa separat. Använd inte SumoBox utan galler eller handtag.

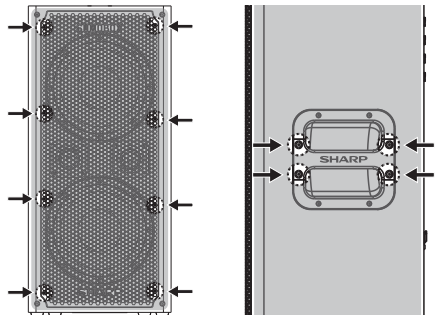

SAM by Devialet®



SumoBox använder Devialets egenutvecklade SAM® (Speaker Active Matching) algoritm som ger förbättrad linjäritet och förbättrad lågfrekvent prestanda. Vad detta innebär för slutanvändaren är en rikare, mer detaljerad och mer kraftfull basprestanda med begränsad hörbar distorsion – de högkvalitativa högtalardrivrutinerna är optimerade för att vara som bäst. Med SHARP's ljudarv och Devialet som hanterar stämningen av basen (via SAM®), förbered dig på en förstklassig ljudupplevelse!

Teknisk specifikation

Se huvudbruksanvisningen för den fullständiga specifikationstabellen.

УКРАЇНЬСЬКА

Перш ніж користуватися виробом, прочитайте всі вказівки з техніки безпеки. Всі інструкції містяться у керівництві з експлуатації, яке можна знайти у посібнику користувача або на веб-сайті sharpconsumer.eu

Важливі вимоги безпеки

Дотримуйтесь усіх правил безпеки і зважайте на попередження. Збережіть це керівництво з експлуатації для подальшого використання.



Ця позначка повідомляє користувача про те, що додаткова інформація стосовно безпеки, експлуатації та технічного обслуговування міститься в керівництві з експлуатації.



Ця позначка означає наявність у корпусі виробу неізольованої «небезпечної напруги», величина якої може бути достатня для завдання людині ураження електричним струмом.



Означає змінний струм
Ця позначка означає, що номінальна напруга, біля значення якої вона використовується, є напругою змінного струму.



Стосується обладнання II класу.
Ця позначка означає, що цей виріб має подвійну ізоляцію і не потребує захисного з'єднання з електричним заземленням.

Застереження

- Не беріться за шнур живлення мокрими руками. Перш ніж виймати вилку живлення з розетки, вимкніть пристрій. Якщо пристрій не буде використовуватись протягом тривалого часу, вимкніть шнур живлення з електророзетки. Переконайтесь у наявності вільного доступу до вилки живлення. Не підключайте його за допомогою подовжувачів.
- Не пошкодьте шнур живлення. Не ставте на нього важкі предмети, не розтягуйте й не перегинайте його. У разі пошкодження шнура живлення його необхідно замінити запасним шнуром.
- Користуючись цим виробом, особливо у присутності дітей, завжди дотримуйтесь основних правил безпеки.
- Щілини та отвори у корпусі призначені для вентиляції; вони забезпечують надійне функціонування виробу, запобігаючи його перегріву.
- Не встановлюйте виріб біля будь-яких джерел тепла, наприклад радіаторів чи інших пристроїв, що виділяють тепло. Не піддавайте його дії прямого сонячного світла.
- Щоб запобігти ризику пожежі чи ураження електричним струмом, не допускайте потрапляння на виріб крапель дощу, води чи конденсації вологи.
- Перед грозою слід відключити від всієї кабелі і розняття виробу.

Технічне обслуговування

- Перш ніж починати чищення виробу, вимкніть його шнур живлення з електророзетки. Для чищення зовнішньої поверхні пристрою користуйтеся чистою м'якою тканиною.

Обслуговування і ремонт

- Цей виріб не містить жодні деталі, які користувач мав би обслуговувати самотужки. У разі несправності звертайтеся до виробника чи відділу авторизованого сервісного обслуговування.



- **Обережно!** Щоб зменшити ризик ураження електричним струмом, не знімайте задні панелі та динаміки. У середині виробу немає деталей, призначених для обслуговування користувачем. Інформація про обслуговування міститься в гарантійному талоні, який можна завантажити на сторінці sharpconsumer.com/support.

Обережно! Запобігання втраті та пошкодженню слуху

- Блок SumoBox CP-LS100 здатний створювати звуки з високим рівнем звукового тиску (SPL), здатні спричинити незворотну втрату чи пошкодження слуху. Обережно, не допускайте тривалої дії звуку з високим рівнем звукового тиску (>85 дБ).

Увага! Особливі вказівки щодо поводження з літій-іонним акумуляторним блоком

- Ретельно дотримуйтесь вказівок. Це зменшить ризик вибуху, ураження електричним струмом, а можливо, серйозних уражень чи смерті.
- Використовуйте для заряджання акумуляторного блока тільки сертифікований адаптер живлення компанії Sharp.
- Використовуйте джерело живлення, напруга якого відповідає зазначеній на паспортній табличці зарядного пристрою.
- Зарядний пристрій і акумуляторний блок призначені для спільного використання.
- Не залишайте акумуляторний блок біля вогню чи джерела теплового випромінювання.
- У вогні чи за температури понад 60°C акумуляторний блок може вибухнути.
- Не заряджайте акумуляторний блок у місцях, де можлива наявність вогнебезпечних рідин чи газів.
- Не допускайте занурення акумуляторного блока в воду.
- Не допускайте роздушування, падіння чи пошкодження акумуляторного блока.
- Не використовуйте акумуляторний блок або зарядний пристрій, який зазнав падіння чи різкого удару.
- Не відкривайте, не вводьте зміни та не намагайтесь відремонтувати акумуляторний блок.
- У разі пошкодження чи неправильного використання з акумуляторного блока можуть виходити гази чи витоки рідини.
- Добре провітріть приміщення, а в разі виникнення якихось негативних наслідків для здоров'я зверніться по медичну допомогу.
- У місці зберігання акумуляторного блока не має бути маленьких металевих предметів, які могли б замкнути його контакти.

Утилізація пристрою та акумулятора

Цей виріб не містить жодні деталі, які користувач мав би обслуговувати самотужки. Електронні вироби та акумулятори не слід викидати разом із побутовим сміттям. Дізнатися, де і як переробляти виріб екологічно безпечним способом, побутові користувачі можуть у продавця, в авторизованих сервісних центрах Sharp або у місцевих органах влади.

Акумулятори слід демонтувати в авторизованому сервісному центрі компанії Sharp та утилізувати згідно з чинним законодавством.

Не викидайте їх разом із побутовим сміттям і не кидайте їх у вогонь — вони можуть вибухати.

З'єднання й елементи керування

(Див.  А на сторінці 2).

- 1. Регулятор гучності:** регулювання гучності підключеного входу.
- 2. Регулятор ВЧ:** регулювання рівня високочастотної підключеного інструмента чи мікрофона (тільки для CH1 і CH2).
- 3. Регулятор НЧ:** регулювання рівня низькочастотної підключеного інструмента чи мікрофона (тільки для CH1 і CH2).
- 4. Регулятор реверберації:** регулювання глибини реверберації, яка застосовується до підключеного інструмента чи мікрофона (тільки для CH1 і CH2).
- 5. Тип входу:** перемикач для вибору типу входів CH1 і CH2. Індикатор відображає тип вибраного пристрою.
- 6. XLR/TRS Combi:** підключення інструментів, гітар (TRS) і мікрофонів (XLR)
- 7. Вихід USB (5 В, 1000 мА постійного струму):** дозволяє заряджати мобільні пристрої.
- 8. Вимикач функції приглушення:** увімкнення/вимкнення функції приглушення.
Коли він увімкнений, то за наявності звуку з каналів CH1 або CH2 звук із каналу CH3 приглушується. Також використовується для встановлення режиму " приміщення"/"вулиця".

Синій (постійне свічення)	Приглушення ввімкнене
Синій (серії з чотирьох коротких імпульсів)	Режим "приміщення"
Синій (подвійні тривалі імпульси)	Режим "вулиця"

- 9. Bluetooth / режим Duo:** увімкнення/вимкнення функцій Bluetooth і режиму Duo. Додаткову інформацію можна знайти в розділі "Bluetooth і режим Duo".

Синій (блимання)	SumoVox готовий до встановлення з'єднання з пристроєм Bluetooth.
Синій (постійне свічення)	SumoVox з'єднаний із пристроєм Bluetooth.
Жовтий (блимання)	SumoVox шукає інший SumoVox для встановлення з'єднання.
Жовтий (постійне свічення)	SumoVox встановив з'єднання з іншим SumoVox і став другорядним пристроєм.
	Після встановлення з'єднання індикатор Bluetooth головного пристрою блиматиме, доки не буде встановлено з'єднання з пристроєм Bluetooth.

- 10. AUX In 3,5 мм:** підключення аудіопристрою кабелем із роз'ємом 3,5 мм. Коли пристрій AUX підключається першим, він автоматично вимикається від будь-якого активного з'єднання Bluetooth.

11. Вимикач живлення: Увімкнення та вимкнення живлення SumoBox

Синій (постійне світчення)	Увімкнення живлення
Червоний (постійне світчення)	режим очікування
Червоний (блимання)	аккумулятор розряджено (тільки під час живлення від аккумулятора)

12. З'єднання колонок ВХ / ВИХ.: підключення додаткових пристроїв SumoBox.

13. Вхід живлення: підключення напруги живлення шнуром живлення, що входить у комплект.

200–240 В змінного струму, 50/60 Гц

Примітка: Переконайтесь у тому, що шнур живлення відповідає вимогам, що діють у вашому регіоні.

14. Гніздо USB для зарядки (5 В/1000 мА): дозволяє заряджати мобільні пристрої.

15. Індикатор стану аккумулятора: натиснувши цю кнопку, можна дізнатися про стан аккумулятора.

16. Фіксатор аккумулятора: закріплює аккумуляторний блок у робочому положенні. Щоб зняти аккумуляторний блок, притисніть фіксатор праворуч.

17. Вхід 18 В постійного струму: дозволяє заряджати аккумулятор, коли він не встановлений у SumoBox.

Примітка: зовнішній зарядний пристрій можна придбати окремо як CP-LSBP1.

18. Підключення до SumoBox

Додаткові аксесуари:

- Аккумуляторний блок і зарядний пристрій (CP-LSPB1)

Реалізується окремо.

Початкове налаштування

Перш ніж почати користуватися аккумуляторним блоком, його рекомендується зарядити принаймні протягом **чотирьох** годин (або до повної зарядки).

Якщо SumoBox підключений до електромережі, встановлений у нього аккумулятор постійно заряджається.

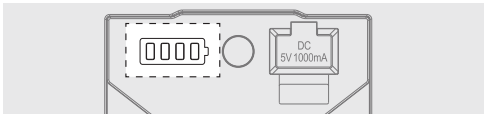

	від 10% до 25%
	від 26% до 50%
	від 51% до 75%
	від 76% до 100%

Увімкнення SumoBox

Якщо SumoBox використовується з інструментами:

1. Підключіть усі інструменти та мікрофони до відповідних каналів.
2. Увімкніть усі електроінструменти, які мають електричне живлення і переконайтесь у тому, що вони не видають жодних сигналів.
3. Увімкніть SumoBox вимикачем живлення. Індикатор живлення, не блимаючи, засвітиться синім кольором — це означає, що колонка увімкнута.



Якщо SumoBox використовується тільки з Bluetooth

Якщо використовуються тільки підключення через Bluetooth, увімкніть SumoBox, щоб розпочався процес встановлення з'єднання.

ПРИМІТКА:

Вимикаючи SumoBox, слід виконати ті ж самі дії у зворотному порядку.

Типи з'єднання

Прилад має три канали і низку типів з'єднання, що дозволяє підключати його до різноманітних інструментів, мікрофонів та інших пристроїв.

Над входами CH1 і CH2 розташований перемикач типу входів. Він служить для регулювання балансу з'єднань.

1. Підключіть до CH1 і CH2 клавіатури, гітари чи мікрофони. Виберіть перемикачем відповідні типи входів. Для клавіатур і гітар слід користуватися кабелями інструментів, а для мікрофонів — кабелями XLR. (Див. В на сторінці 2 у посібнику користувача).
2. Bluetooth на CH3. Докладну інформацію про підключення пристрою Bluetooth див. у розділі "Bluetooth і режим Duo". (Див. С на сторінці 2 у посібнику користувача).
3. Вхід Aux (3,5 мм) на CH3. Пристрої, що видають аналоговий сигнал, підключаються до входу з роз'язттям діаметром 3,5 мм. Зверніть увагу на те, що за наявності пристрою, який підключається через AUX на CH3, Bluetooth не працює. (Див. D на сторінці 3 у посібнику користувача).
4. Для збільшення кількості пристроїв, підключених до SumoBox, до CH1 чи CH2 можна підключити мікшер. Якщо використовується мікшер, перемикач вибору типу входу слід установити в положення "клавіатура". (Див. E на сторінці 3 у посібнику користувача).

Режим приглушення

Функція приглушення послаблює (приглушує) вихід CH3, коли на вхід CH1 чи CH2 надходить сигнал.

Щоб увімкнути цей режим, слід один раз натиснути кнопку

Приглушення. Індикатор постійно світитиметься синім кольором. Повторне натискання цієї кнопки призводить до усунення цього ефекту.

Режим "приміщення"/"вулиця"

Прилад має два режими звучання: "приміщення" та "вулиця". Щоб змінити режим, слід двічі натиснути кнопку **Приглушення** (двічі протягом 1 секунди).

Щоб визначити, у якому режимі перебуває SumoBox, потрібно простежити за станом індикатора під час перемикавання режиму:

Режим звучання	Індикатор режиму приглушення
Приміщення (за промовчанням)	Синій — серія з чотирьох коротких імпульсів
Вулиця	Синій — подвійні тривалі імпульси

Режим "приміщення" використовується, коли SumoBox працює у приміщенні, та забезпечує оптимальну якість звучання.

Режим "вулиця" використовується, коли SumoBox працює на вулиці. У цьому режимі відбувається підсилення високих і середніх звукових діапазонів. Це покращує чутність у цих частотних діапазонах під час роботи просто неба.

Bluetooth і режим Duo

До SumoBox можна підключити пристрій з інтерфейсом Bluetooth. Також SumoBox можна підключити до іншого SumoBox в режимі Duo - з використанням технології справжнього бездротового стерео (True Wireless Stereo, TWS).

Режим Duo — ефективна функція, завдяки якій аудіосигнал із пристрою-джерела передається інтерфейсом Bluetooth на дві колонки SumoBox, одна з яких утворює лівий канал стерео, а друга — правий. У результаті утворюється більш потужна та об'ємна звукова сцена.

Підключення через Bluetooth

1. Увімкнувши SumoBox, активуйте пристрій Bluetooth і виберіть режим пошуку. У списку пристроїв Bluetooth з'явиться назва "SUMOBOX CP-LS100".
2. Виберіть пункт "SUMOBOX CP-LS100". Після успішного встановлення з'єднання SumoBox видасть звукове повідомлення.
3. Щоб розірвати з'єднання, натисніть один раз кнопку **Bluetooth / Режим Duo**. Як варіант, можна відключити SumoBox з підключеного пристрою Bluetooth.
4. Щоб відновити з'єднання з тим самим пристроєм, натисніть один раз кнопку **Bluetooth / Режим Duo** на SumoBox або встановіть з'єднання з пристроєм з інтерфейсом Bluetooth.

ПРИМІТКА:

Після цього колонка спробує автоматично підключитись до вихідного аудіопристрою, до якого востаннє підключалася через Bluetooth. Якщо це неможливо, колонка перейде в режим встановлення з'єднання, і індикатор Bluetooth почне блимати.

Режим Duo: Справжнє бездротове стерео (TWS)





1. Увімкніть обидві колонки SumoBox.
2. На першому SumoBox двічі натисніть кнопку **Bluetooth / Режим Duo**.
3. Індикатор почне блимати жовтим кольором, і SumoBox повідомить про перехід у режим встановлення з'єднання.
4. Почекайте, доки буде встановлено з'єднання між двома SumoBox.
5. Після встановлення з'єднання обидві колонки SumoBox видадуть звукове підтвердження. На ПРАВОВОМУ (другорядному) SumoBox індикатор постійно світитиметься жовтим кольором, а на ЛІВОВОМУ (головному) — блиматиме синім кольором.

6. Регулювання гучності CH3 на головному SumoBox призводить до зміни гучності CH3 на обох колонках.
7. Щоб вийти з режиму Duo, двічі натисніть кнопку **Bluetooth / Режим Duo** на одному з SumoBox.

З'єднання колонок

SumoBox можна з'єднати з іншими колонками SumoBox. Це оптимальний спосіб передавання аудіосигналу, що надходить через канали CH1 і CH2, на інший SumoBox.

Таке з'єднання можна утворити різними способами:

1. Односторонній зв'язок:
з'єднати роз'єднати OUT однієї колонки з роз'єднанням IN другої.
У такій конфігурації колонка, на якій використовується роз'єднання OUT, не відтворюватиме аудіосигнал, який надходитиме з колонки, на якій використовується роз'єднання IN.
(Див.  **F** на сторінці 3 у посібнику користувача).
2. Двосторонній зв'язок:
з'єднати роз'єднання OUT однієї колонки з роз'єднанням IN другої та навпаки.
У такій конфігурації аудіосигнали кожної з колонок відтворюватимуться на іншій.
(Див.  **G** на сторінці 3 у посібнику користувача).
3. Послідовне з'єднання:
з'єднати роз'єднання OUT однієї колонки з роз'єднанням IN другої, а OUT другої — з IN третьої.
У такій конфігурації аудіосигнал з першої колонки надходить на наступні колонки у "ланцюжок". У такій "ланцюжок" може входити будь-яка кількість колонок SumoBox.
(Див.  **H** на сторінці 4 у посібнику користувача).
4. Двостороннє з'єднання (для невеликих ансамблів):
двостороннє з'єднання дозволяє використовувати 6 входів, причому обидві колонки передаватимуть одна одній аудіосигнали, що надходять. Така конфігурація є оптимальною, наприклад, для невеликого ансамблю.
(Див.  **I** на сторінці 4 у посібнику користувача).

Застосунок Sharp Life

Застосунок Sharp Life можна завантажити на свій мобільний пристрій. Він дає можливість керувати всіма функціями SumoBox, а також має певні додаткові можливості.

Щоб прив'язати застосунок до SumoBox, слід виконати такі дії:

1. **Початкове налаштування**
Якщо підключення застосунку здійснюється вперше, але до колонки вже підключено пристрій через Bluetooth, доведеться від'єднати цей пристрій Bluetooth.
Щоб розірвати з'єднання Bluetooth, натисніть один раз кнопку **Bluetooth / Режим Duo**.
2. Відкрийте на мобільному пристрої застосунок Sharp Life. Натисніть кнопку Add Device (Додати пристрій). Ваш мобільний пристрій автоматично почне пошук SumoBox.
3. Після того як SumoBox буде знайдено, натисніть значок "+", щоб розпочати процес з'єднання.

Коли з'єднання буде встановлено, натисніть на значок пристрою — тоді буде завантажено інтерфейс користувача SumoBox.

Щоб завантажити застосунок, скористайтеся можливістю автоматичного переходу за цим QR-кодом або відвідайте веб-сторінку: <https://www.sharpconsumer.com/sharp-life-app>



SHARP Life
app support



ПРИМІТКА:

у будь-який момент часу SumoBox може бути прив'язаний тільки до одного облікового запису застосунку Sharp Life.

У разі відновлення заводських налаштувань відбувається очищення пам'яті, після якого можна здійснити прив'язку до іншого облікового запису Sharp Life.

Відновлення заводських налаштувань

Для відновлення заводських налаштувань слід натиснути й утримувати (більше ніж 10 секунд) кнопку **Приглушення**. Відновлення заводських налаштувань буде підтверджено звуковим сигналом, і на передній панелі один раз блимнуть індикатори.

Режим очікування

Щоб перевести SumoBox в режим очікування, слід натиснути й утримувати (більше ніж 3 секунди) кнопку **Bluetooth/Режим Duo**.

Щоб швидко увімкнути колонку, слід натиснути кнопку **Bluetooth/Режим Duo** один раз.

ПРИМІТКА:

SumoBox автоматично переходить у режим очікування, якщо протягом більш як 15 хвилин не виявить жодних вхідних сигналів. Коли колонка перебуває в режимі роботи з застосунком, режим очікування не використовується.

Захисні кутники та решітка

SumoBox комплектується 8 захисними кутниками та 16 гвинтами. Кутники слід встановити на всі кути, закрутивши гвинти ключем-шестигранником, що входить у комплект.

Кутники поділяються на 4 типи, позначені літерами на їхній внутрішній поверхні:

Тип кутника	Місце на корпусі SumoBox
FTL/FBR	Передній верхній лівий або передній нижній правий кут
FTR/FBL	Передній верхній правий або передній нижній лівий кут
RBL/RTR	Задній нижній лівий або задній верхній правий кут
RTL/RBR	Задній верхній лівий або задній нижній правий кут

Перш ніж встановлювати захисні кутники, необхідно зняти з SumoBox встановлені виробником ніжки.

Для встановлення на SumoBox кожного захисного кутника використовується два гвинти, як показано:

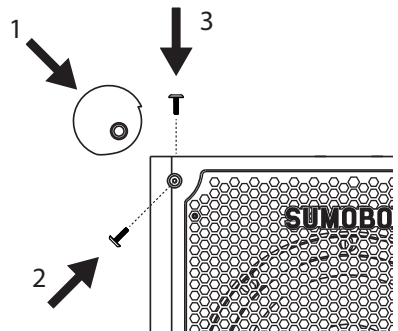

крок 1 — викрутити гвинти.

крок 2 — накласти захисний кутник на кут колонки SumoBox і перевірити правильність прилягання.

крок 3 — користуючись ключем-шестигранником, що входить у комплект, закріпіть захисний кутник на корпусі SumoBox, закрутивши гвинти у два передбачені для цього отвори.

Переконайтесь у тому, що отвори захисного кутника збігаються з отворами в корпусі SumoBox.

ПРИМІТКА:

отвори для кріплення захисних кутників розташовані тільки на передній, задній, верхній і нижній поверхнях SumoBox. У лівій та правій стінках отворів немає.

Також можна, користуючись ключем-шестигранником, зняти решітку і ручки. Запасні та дизайнерські решітки та ручки

можна буде придбати окремо. Використовувати SumoBox без встановленої решітки та ручок заборонено.

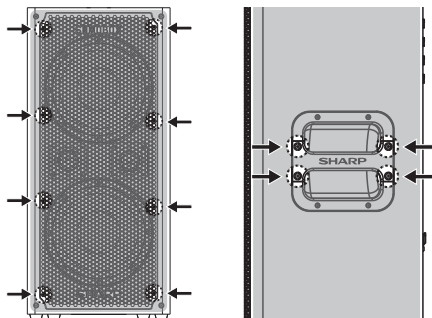

Алгоритм SAM фірми Devialet®



У колонках SumoBox використовується фірмовий алгоритм SAM® (Speaker Active Matching, активне узгодження колонки) фірми Devialet, який забезпечує покращену лінійність і характеристики в низькочастотній ділянці діапазону. Завдяки цьому кінцевий користувач отримує багатше, чіткіше, потужніше звучання в області низьких частот з обмеженими чутними спотвореннями: високоякісні драйвери колонок працюють з оптимальними параметрами, забезпечуючи найкраще можливе звучання. Нехай досвід компанії SHARP у сфері аудіотехніки і напрацювання компанії Devialet у тюнінгу басів (алгоритм SAM®), дарують вам найкращі враження від звучання!

Технічні характеристики

Повна таблиця технічних характеристик міститься в основному посібнику з експлуатації.

SUMOBX

High Performance Portable Speaker

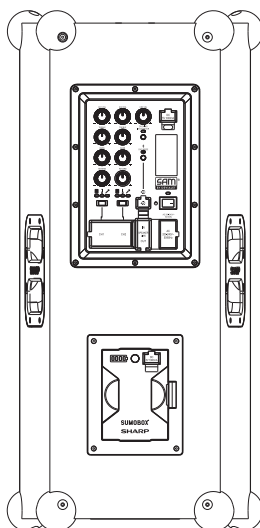

Sharp Consumer Electronics Poland sp. z o.o.
Ostaszewo 57B, 87-148 Łysomice, Poland
Made in China

SAU/QSG/0084

www.sharpconsumer.eu

SHARP