



Questo manuale d'istruzione è fornito da trovaprezzi.it. Scopri tutte le offerte per [Smeg ST4523IN](#) o cerca il tuo prodotto tra le [migliori offerte di Lavastoviglie](#)



Benutzerin-
formation

Istruzioni per
l'uso

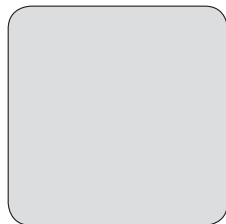
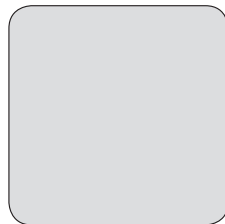
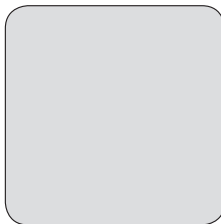

Geschirrspü-
ler

Lavastoviglie



ST4523IN

INDICE

Informazioni di sicurezza	31	Prima di utilizzare l'elettrodomestico	44
Istruzioni di sicurezza	33	Utilizzo quotidiano	45
Descrizione del prodotto	35	Consigli e suggerimenti utili	47
Pannello dei comandi	36	Manutenzione e pulizia	49
Selezione del programma	37	Risoluzione dei problemi	53
Panoramica dei programmi	38	Informazioni tecniche	57
Impostazioni base	40	Considerazioni sull'ambiente	58

ASSISTENZA CLIENTI E ASSISTENZA TECNICA

Consigliamo sempre l'impiego di ricambi originali.

Quando si contatta il nostro Centro di Assistenza Autorizzato, accertarsi di avere a disposizione i dati seguenti: Modello, Numero di serie.

Le informazioni sono riportate sulla targhetta identificativa.

 Avvertenza/Attenzione - Importanti Informazioni per la sicurezza

 Informazioni generali e suggerimenti

 Informazioni ambientali

VISITA IL NOSTRO SITO WEB PER:



Ricevere consigli, scaricare i nostri opuscoli, eliminare eventuali anomalie, ottenere informazioni sull'assistenza e la riparazione:

www.smeg.com/services/customer-service

Con riserva di modifiche.

INFORMAZIONI DI SICUREZZA

Leggere attentamente le istruzioni fornite prima di installare e utilizzare l'apparecchiatura. I produttori non sono responsabili di eventuali lesioni o danni derivanti da un'installazione o un uso scorretti. Conservare sempre le istruzioni in un luogo sicuro e accessibile per poterle consultare in futuro.

Sicurezza dei bambini e delle persone vulnerabili

- Quest'apparecchiatura può essere usata da bambini a partire da 8 anni di età e da adulti con capacità fisiche, sensoriali o mentali limitate o con scarsa esperienza e conoscenza sull'uso dell'apparecchiatura, solamente se

sorvegliati o se istruiti relativamente all'utilizzo in sicurezza dell'apparecchiatura e se hanno compreso i rischi coinvolti.

- I bambini tra i 3 e gli 8 anni e le persone con disabilità diffuse e complesse vanno tenuti lontani dall'apparecchiatura, a meno che non vi sia una supervisione continua.
- Tenere i bambini al di sotto dei 3 anni lontani dall'apparecchiatura, a meno che non vi sia una supervisione continua.
- Non consentire ai bambini di giocare con l'apparecchio.
- Tenere i detersivi lontani dalla portata dei bambini.
- Tenere i bambini e gli animali domestici lontani dall'apparecchiatura quando la porta è aperta.
- I bambini non devono eseguire interventi di pulizia e manutenzione sull'elettrodomestico senza essere supervisionati.

Avvertenze di sicurezza generali

- L'apparecchiatura è destinata all'uso domestico e applicazioni simili, come:
 - Case di campagna, cucine di negozi, uffici e altri ambienti di lavoro
 - clienti di hotel, motel, bed and breakfast e altri ambienti residenziali;
- Non modificare le specifiche tecniche dell'apparecchiatura.
- La pressione di esercizio dell'acqua (minima e massima) deve essere compresa tra 0.5 (0.05) / 10 (1.0) bar (MPa)
- Rispettare il numero massimo di 10 coperti.
- Se il cavo di alimentazione è danneggiato, deve essere sostituito dal produttore, da un tecnico autorizzato o da una persona qualificata per evitare situazioni di pericolo.
- **AVVERTENZA:** Coltelli e altri utensili appuntiti devono essere caricati nel cestello con le rispettive punte rivolte verso il basso o collocati in posizione orizzontale.
- Non lasciare l'apparecchiatura con la porta aperta senza sorveglianza per evitare che qualcuno inciampi e cada.

- Prima di eseguire qualunque intervento di manutenzione, spegnere l'apparecchiatura ed estrarre la spina dalla presa dell'alimentazione di rete.
- Non usare getti d'acqua ad alta pressione e/o vapore per pulire l'apparecchiatura.
- Qualora l'apparecchiatura disponga di aperture di ventilazione nella base, queste non vanno coperte da oggetti quali ad esempio un tappeto.
- L'apparecchiatura deve essere collegata correttamente all'impianto idrico con i nuovi tubi forniti. I vecchi tubi non devono essere riutilizzati.

ISTRUZIONI DI SICUREZZA

Installazione



AVVERTENZA! L'installazione dell'apparecchiatura deve essere eseguita da personale qualificato.

- Rimuovere tutti i materiali di imballaggio.
- Non installare o utilizzare l'apparecchiatura se è danneggiata.
- Non usare l'apparecchiatura prima di installarla nella struttura a incasso date le misure di sicurezza.
- Attenersi alle istruzioni fornite insieme all'apparecchiatura.
- Prestare sempre attenzione in fase di spostamento dell'apparecchiatura, dato che è pesante. Usare sempre i guanti di sicurezza e le calzature adeguate.
- Non collocare o usare l'apparecchiatura in un luogo in cui la temperatura possa scendere al di sotto di 0 °C.
- Installare l'apparecchiatura in un luogo sicuro e idoneo che soddisfi i requisiti di installazione.

- Avvertenza: quest'apparecchiatura è progettata per essere installata/ connessa a un collegamento di messa a terra dell'edificio.
- Verificare che i parametri sulla targhetta siano compatibili con le indicazioni elettriche dell'alimentazione.
- Utilizzare sempre una presa elettrica con contatto di protezione correttamente installata.
- Non utilizzare prese multiple e prolunghie.
- Accertarsi di non danneggiare la spina e il cavo. Qualora il cavo elettrico debba essere sostituito, l'intervento dovrà essere effettuato dal nostro Centro di Assistenza autorizzato.
- Inserire la spina di alimentazione nella presa solo al termine dell'installazione. Verificare che la spina di alimentazione rimanga accessibile dopo l'installazione.
- Non tirare il cavo di alimentazione per scollegare l'apparecchiatura. Tirare sempre dalla spina.
- L'apparecchiatura è dotata di una presa 13 A. Se si rendesse necessario cambiare il fusibile della spina di alimentazione, utilizzarne uno da 13 A ASTA (BS 1362) (solo Regno Unito e Irlanda).

Collegamento elettrico



AVVERTENZA! Rischio di incendio e scossa elettrica.

Collegamento dell'acqua

- Non danneggiare i tubi dell'acqua.
- Prima di eseguire il collegamento a tubi nuovi, tubi non usati a lungo, dove sono stati eseguiti interventi di riparazione o sono stati inseriti dispositivi nuovi (misuratori dell'acqua, ecc.), lasciar scorrere l'acqua fino a che non sarà trasparente e limpida.
- Verificare che non vi siano perdite visibili durante e dopo il primo uso dell'apparecchiatura.
- Il tubo di carico dell'acqua dispone di una valvola di sicurezza e una guaina con un cavo elettrico interno.

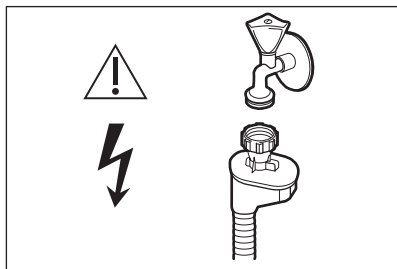

AVVERTENZA! Tensione pericolosa.

- Se il tubo di carico è danneggiato, chiudere immediatamente il rubinetto e scollegare la spina dalla presa elettrica. Contattare il Centro di Assistenza autorizzato per sostituire il tubo di carico dell'acqua.

Utilizzo:

- Non appoggiare o tenere liquidi o materiali infiammabili, né oggetti facilmente infiammabili sull'apparecchiatura, al suo interno o nelle immediate vicinanze.
- I detersivi per lavastoviglie sono pericolosi. Attenersi alle istruzioni di sicurezza riportate sulla confezione del detersivo.
- Non bere e giocare con l'acqua all'interno dell'apparecchiatura.
- Non rimuovere i piatti dall'apparecchiatura fino al completamento del programma.

Potrebbe rimanere del detergente sui piatti.

- Non poggiare oggetti o applicare pressione sulla porta aperta dell'apparecchiatura.
- L'apparecchiatura può rilasciare vapore caldo se si apre la porta durante il programma.

Assistenza

- Per far riparare l'apparecchiatura, rivolgersi a un Centro di Assistenza Autorizzato. Utilizzare solo ricambi originali.
- Tenere presente che la riparazione autonoma o non professionale possono avere conseguenze sulla sicurezza e potrebbero invalidare la garanzia.
- I pezzi di ricambio seguenti saranno disponibili per 7 anni dopo l'interruzione della produzione del modello: motore, pompa di circolazione e di scarico, riscaldatori ed elementi riscaldanti, comprese pompe di calore, tubazioni e relative attrezzature, compresi tubi flessibili, valvole, filtri e acquastop, parti strutturali e interne relative ai gruppi porta, circuiti stampati, display elettronici, pressostati, termostati e sensori, software e firmware compreso il software di reset. Si prega di notare che alcuni di questi pezzi di ricambio sono disponibili solo per i riparatori professionisti e che non tutti i pezzi di ricambio sono rilevanti per tutti i modelli.
- I pezzi di ricambio seguenti saranno disponibili per 10 anni dopo l'interruzione della produzione del modello: cerniere e guarnizioni delle porte, altre guarnizioni, mulinelli, filtri di scarico, rastrelliere interne e periferiche in plastica come cestelli e coperchi.
- Per quanto riguarda la lampada o le lampade all'interno di questo prodotto e le lampade di ricambio vendute separatamente: Queste lampade sono destinate a resistere a condizioni fisiche estreme negli elettrodomestici, come temperatura, vibrazioni, umidità, o sono destinate a segnalare

informazioni sullo stato operativo dell'apparecchio. Non sono destinate ad essere utilizzate in altre applicazioni e non sono adatte per l'illuminazione di ambienti domestici.

- Staccare la spina dall'alimentazione elettrica.
- Tagliare il cavo di rete e smaltirlo.
- Rimuovere il blocco porta per evitare che bambini e animali domestici rimangano chiusi all'interno dell'apparecchiatura.

Smaltimento



AVVERTENZA! Rischio di lesioni o soffocamento.

DESCRIZIONE DEL PRODOTTO

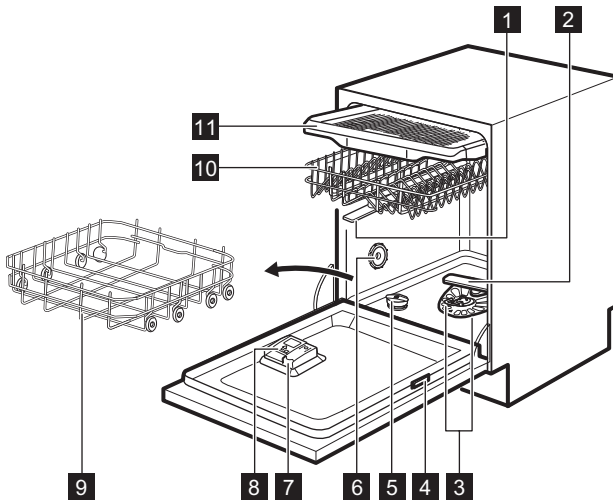

- 1** Mulinelli superiori
- 2** Mulinello inferiore
- 3** Filtri
- 4** Targhetta identificativa
- 5** Contenitore del sale
- 6** Ventilazione dell'aria
- 7** Contenitore del brillantante
- 8** Erogatore del detersivo
- 9** Cestello inferiore

- 10** Cestello superiore
- 11** Cassetto portaposate



La grafica offre solo una panoramica generale del prodotto. Per informazioni più dettagliate, fare riferimento ad altri capitoli o documenti forniti con l'apparecchiatura.

Active Light

Active Light è un fascio di luce mostrato sul pavimento al di sotto della porta dell'apparecchiatura.

- Quando il programma si avvia, la luce è rossa e rimane accesa per la durata del programma.
- Quando il programma è completato, si accende una spia verde.

- La spia rossa lampeggia quando l'apparecchiatura presenta un guasto.

i Active Light si spegne con lo spegnimento dell'apparecchiatura.

i Quando viene attivato Dry Assist durante la fase di asciugatura, la proiezione sul pavimento potrebbe non essere completamente visibile. Per vedere se il ciclo si è concluso, controllare il pannello di controllo.

PANNELLO DEI COMANDI

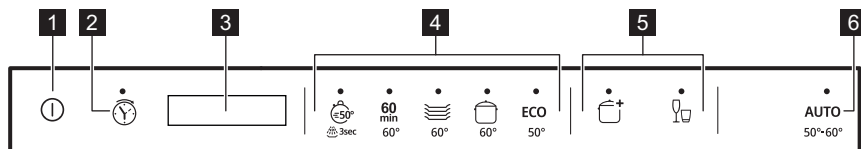

1 Tasto On/Off / Tasto reset

2 Tasto Partenza ritardata

3 Display

4 Tasti Programmi

5 Tasti Opzioni

6 Tasto Programmi **AUTO**

Display

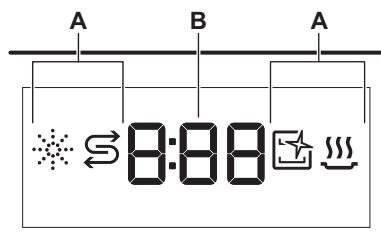



A. Spie

B. Display dell'ora

Spie





Spia	Descrizione
	Spia brillantante. La spia è accesa quando è necessario ricaricare il contenitore del brillantante. Vedere il capitolo "Preparazione al primo utilizzo".
	Spia del sale. La spia è accesa quando è necessario ricaricare il contenitore del sale. Vedere il capitolo "Preparazione al primo utilizzo".

Spia	Descrizione
	Indicatore Self Clean. Si accende quando l'apparecchiatura necessita una pulizia interna col programma Self Clean. Vedere il capitolo "Pulizia e cura".
	Indicatore Fase di asciugatura. È accesa quando è selezionato un programma con la fase di asciugatura. Lampeggia quando è in corso la fase di asciugatura. Fare riferimento alla sezione "Selezione programma".

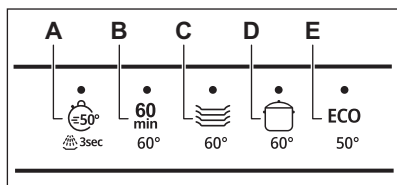
SELEZIONE DEL PROGRAMMA

Programmi



- A.**
-  **(Express 50°)** è il programma più breve adatto per lavare un carico con sporco recente e di piccola entità.
 -  **(Ammollo)** è un programma per risciacquare i resti di cibo. Evita la formazione di odori all'interno dell'apparecchiatura. Non utilizzare il detersivo con questo programma.
- B.**  **(Full Express 60°)** è un programma adatto per lavare un carico con sporco recente e leggermente secco.
- C.**  **(Mix 60°)** è un programma adatto per lavare e asciugare articoli mediamente sporchi.
- D.**  **(Intensive 60°)** è un programma adatto per lavare e asciugare articoli molto sporchi.
- E.** **ECO (Eco)** è il programma più lungo che offre l'utilizzo più efficiente di acqua ed elettricità per lavare stoviglie e posate mediamente sporche. Questo

è il programma standard per gli istituti di prova. ¹⁾

AUTO (Auto)

Questo programma adatta automaticamente il ciclo di lavaggio al tipo di carico.

L'apparecchiatura rileva il grado di sporco e la quantità di piatti presenti nei cestelli. Regola la temperatura e la quantità di acqua oltre che la durata del lavaggio.

Opzioni

Sarà possibile regolare la selezione del programma sulla base delle proprie esigenze attivando le opzioni.

(Extreme)















Questa opzione migliora i risultati di lavaggio del programma selezionato. Aumenta la temperatura e la durata del lavaggio.

(Calici)

Questa opzione evita che carichi delicati, in particolare le stoviglie in vetro, subiscano danni. Evita brusche variazioni della temperatura di lavaggio del programma selezionato e riduce la temperatura a 45 °C.





¹⁾ Questo programma è utilizzato per valutare la conformità al regolamento della Commissione sulla progettazione ecocompatibile (UE) 2019/2022.

PANORAMICA DEI PROGRAMMI

Programma	Carico lavastoviglie	Grado di sporco	Fasi del programma	Opzioni
	Stoviglie, posate	Fresco	<ul style="list-style-type: none"> • Lavaggio a 50 °C • Risciacquo intermedio • Risciacquo finale a 45 °C • Dry Assist 	<ul style="list-style-type: none"> •  • 
	Tutte	Tutte	<ul style="list-style-type: none"> • Prelavaggio 	non applicabile
60 min	Stoviglie, posate	Recente, leggermente essiccato	<ul style="list-style-type: none"> • Lavaggio a 60 °C • Risciacquo intermedio • Risciacquo finale a 50 °C • Dry Assist 	<ul style="list-style-type: none"> •  • 
	Stoviglie, posate, pentole, padelle	Normale, leggermente essiccato	<ul style="list-style-type: none"> • Lavaggio a 60 °C • Risciacquo intermedio • Risciacquo finale a 55 °C • Asciugatura • Dry Assist 	<ul style="list-style-type: none"> •  • 
	Stoviglie, posate, pentole, padelle	Da normale a molto sporco, essiccato	<ul style="list-style-type: none"> • Prelavaggio • Lavaggio a 60 °C • Risciacquo intermedio • Risciacquo finale a 60 °C • Asciugatura • Dry Assist 	<ul style="list-style-type: none"> •  • 
ECO	Stoviglie, posate, pentole, padelle	Normale, leggermente essiccato	<ul style="list-style-type: none"> • Prelavaggio • Lavaggio a 50 °C • Risciacquo intermedio • Risciacquo finale a 55 °C • Asciugatura • Dry Assist 	<ul style="list-style-type: none"> •  • 

Programma	Carico lavastoviglie	Grado di sporco	Fasi del programma	Opzioni
AUTO	Stoviglie, posate, pentole, padelle	Tutte	<ul style="list-style-type: none"> • Prelavaggio • Lavaggio a 50 - 60 °C • Risciacquo intermedio • Risciacquo finale a 60 °C • Asciugatura • Dry Assist 	non applicabile
Self Clean	Per la pulizia interna dell'apparecchiatura. Vedere il capitolo "Pulizia e cura".		<ul style="list-style-type: none"> • Pulizia a 70 °C • Risciacquo intermedio • Risciacquo finale • Dry Assist 	non applicabile

Valori di consumo

Programma ^{1) 2)}	Acqua (l)	Energia (kWh)	Durata (min)
	9.3 - 11.3	0.560 - 0.685	30
	3.1 - 3.8	0.012 - 0.014	15
60 min	9.0 - 11.0	0.693 - 0.847	60
	9.3 - 11.4	0.772 - 0.944	90
	9.4 - 11.5	0.876 - 1.071	160
ECO	9.9	0.754	240
AUTO	8.3 - 11.5	0.677 - 1.036	120 - 170
Self Clean	8.3 - 10.1	0.593 - 0.725	60

¹⁾ I valori possono variare a seconda della pressione e della temperatura dell'acqua, delle variazioni dell'alimentazione elettrica, delle opzioni selezionate, della quantità di stoviglie e del grado di sporco.

²⁾ I valori per i programmi diversi da ECO sono solo indicativi.

Informazioni per gli istituti di test

Per ricevere le informazioni necessarie per condurre i test prestazionali (ad es. in

base a EN60436), contattare il produttore.

Nella richiesta, includere il modello della targhetta identificativa.

IMPOSTAZIONI BASE

Sarà possibile configurare l'apparecchiatura modificando le

impostazioni di base a seconda delle proprie esigenze.

Numero	Impostazioni	Valori	Descrizione ¹⁾
1	Durezza acqua	Dal livello 1L al livello 10L	Regolare il livello del decalcificatore dell'acqua in base alla durezza dell'acqua locale. Impostazione di fabbrica: 5L.
2	Livello brillantante	Dal livello 0A al livello 8A	Regolare il livello del brillantante a seconda del dosaggio necessario. Impostazione di fabbrica: 5A.
3	Segnale di fine ciclo	1b (on) 0b (off)	Attivare o disattivare il segnale acustico per il termine di un programma. Impostazione di fabbrica: 0b.
4	Apertura automatica	1o (on) 0o (off)	Attivare o disattivare Dry Assist. Impostazione di fabbrica: 1o.
5	Tono dei tasti	1F (on) 0F (off)	Attivare o disattivare il suono dei tasti quando vengono premuti. Impostazione di fabbrica: 1F.
6	Selezione ultimo programma	1H (on) 0H (off)	Attivare o disattivare la selezione automatica del programma e delle opzioni usati più di recente. Impostazione di fabbrica: 0H.

¹⁾ Per ulteriori dettagli rimandiamo alle informazioni fornite nel presente capitolo.

Sarà possibile modificare le impostazioni base nella modalità impostazione. Le istruzioni su come configurare l'apparecchiatura sono fornite più avanti in questo capitolo.

Quando l'apparecchiatura è in modalità di impostazione, il display mostra una cifra e una lettera. Per ogni impostazione viene visualizzata una lettera dedicata. Le lettere dedicate sono indicate nella tabella.

L'ordine delle impostazioni di base presentate nella tabella è anche l'ordine delle impostazioni in modalità di impostazione.

Modalità impostazione

Come spostarsi nella modalità impostazione

Con i tasti di programma si può navigare nella modalità impostazione.

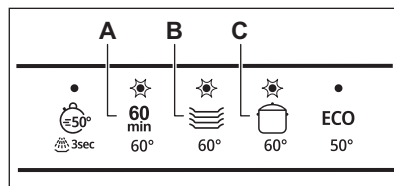

- A. Indietro tasto
- B. OK tasto
- C. Avanti tasto

Usare **Indietro** e **Avanti** per spostarsi fra le impostazioni di base e modificarne il valore.

Usare **OK** per accedere all'impostazione selezionata e per confermare la modifica del valore.

Come accedere alla modalità impostazione

Sarà possibile accedere alla modalità impostazione prima di avviare un programma. Non sarà possibile accedere alla modalità impostazione mentre il programma è in funzione.

Per accedere alla modalità impostazione,

tenere premuti contemporaneamente 

e **ECO** per circa 3 secondi.

Le spie associate ai tasti **Indietro**, **OK** e **Avanti** sono accese.

Come modificare un'impostazione

Verificare che l'apparecchiatura sia in modalità impostazione.

1. Utilizzare **Indietro** o **Avanti** per selezionare l'impostazione desiderata.

Il display mostra il valore di impostazione attuale (una cifra e la lettera dedicata).

2. Premere **OK** per confermare l'impostazione.

Il valore impostazione attuale lampeggia.

3. Premere il tasto **Indietro** oppure **Avanti** per modificare il valore.

4. Premere **OK** per confermare l'impostazione.

- La nuova impostazione è stata memorizzata.
- L'apparecchiatura torna all'elenco impostazioni di base.

5. Tenere premuti contemporaneamente  e **ECO** per circa 3 secondi per uscire dalla modalità impostazione.

L'apparecchiatura torna alla selezione del programma.

Le impostazioni salvate restano valide fino a che non vengono nuovamente modificate.

Il decalcificatore dell'acqua

Il decalcificatore rimuove dall'acqua i minerali che avrebbero effetti negativi sui risultati di lavaggio e sull'apparecchiatura.

Maggiore è il contenuto di questi minerali, più elevato sarà il livello di durezza dell'acqua. La durezza dell'acqua viene misurata in scale equivalenti.

Il decalcificatore dell'acqua deve essere regolato in base alla durezza dell'acqua nella propria area. L'ente erogatore locale è in grado di indicare la durezza dell'acqua nella propria area. Impostare il livello corretto dell'addolcitore dell'acqua per garantire buoni risultati di lavaggio.

Durezza dell'acqua

Gradi tedeschi (°dH)	Gradi francesi (°fH)	mmol/l	Gradi di Clarke	Livello dell'addolcitore dell'acqua
47 - 50	84 - 90	8.4 - 9.0	58 - 63	10
43 - 46	76 - 83	7.6 - 8.3	53 - 57	9
37 - 42	65 - 75	6.5 - 7.5	46 - 52	8
29 - 36	51 - 64	5.1 - 6.4	36 - 45	7
23 - 28	40 - 50	4.0 - 5.0	28 - 35	6
19 - 22	33 - 39	3.3 - 3.9	23 - 27	5 ¹⁾

Gradi tedeschi (°dH)	Gradi francesi (°fH)	mmol/l	Gradi di Clarke	Livello dell'addolcitore dell'acqua
15 - 18	26 - 32	2.6 - 3.2	18 - 22	4
11 - 14	19 - 25	1.9 - 2.5	13 - 17	3
4 - 10	7 - 18	0.7 - 1.8	5 - 12	2
<4	<7	<0.7	< 5	1 2)

1) Impostazioni di fabbrica.

2) Non usare sale a questo livello.

A prescindere dal tipo di detersivo usato, impostare il livello di durezza dell'acqua adeguato per tenere attiva la spia di indicazione riempimento sale.



Le multi-pastiglie contenenti sale non sono sufficientemente efficaci per ammorbidire l'acqua dura.

Processo di rigenerazione

Per il corretto funzionamento dell'addolcitore d'acqua, la resina dell'addolcitore deve essere rigenerata regolarmente. Questo processo è automatico e fa parte del normale funzionamento della lavastoviglie.

Quando la quantità d'acqua prescritta (vedi valori nella tabella) è stata utilizzata dopo il precedente processo di rigenerazione, tra il risciacquo finale e la fine del programma viene avviato un nuovo processo di rigenerazione.

Livello dell'addolcitore dell'acqua	Quantitativo di acqua (l)
1	250
2	100
3	62
4	47
5	25
6	17
7	10

Livello dell'addolcitore dell'acqua	Quantitativo di acqua (l)
8	5
9	3
10	3

In caso di impostazione dell'addolcitore d'acqua alto, può avvenire anche a metà del programma, prima del risciacquo (due volte durante un programma). L'avvio della rigenerazione non ha alcun impatto sulla durata del ciclo, a meno che non avvenga nel bel mezzo di un programma o alla fine di un programma con una breve fase di asciugatura. In questo caso la rigenerazione prolunga la durata totale di un programma di altri 5 minuti.

Successivamente, il risciacquo dell'addolcitore dell'acqua che dura 5 minuti può iniziare nello stesso ciclo o all'inizio del programma successivo. Questa attività aumenta il consumo totale di acqua di un programma di ulteriori 4 litri e il consumo totale di energia di un programma di ulteriori 2 Wh. Il risciacquo dell'addolcitore termina con uno scarico completo.

Ogni risciacquo con ammorbidente eseguito (possibile più di uno nello stesso ciclo) può prolungare la durata del programma di altri 5 minuti quando si verifica in qualsiasi punto all'inizio o a metà di un programma.



Tutti i valori di consumo menzionati in questa sezione sono determinati in linea con lo standard attualmente applicabile in condizioni di laboratorio con durezza dell'acqua di 2,5 mmol/l (addolcitore dell'acqua: livello 3) in conformità alla normativa: 2019/2022 .

La pressione e la temperatura dell'acqua, così come le variazioni dell'alimentazione di rete, possono modificare i valori.

Livello di brillantante

Il brillantante permette di asciugare le stoviglie senza strisce o macchie. Viene rilasciato automaticamente durante la fase di risciacquo a caldo. Sarà possibile impostare la quantità di brillantante rilasciata.

Quando la vaschetta del brillantante è vuota, la spia corrispondente è accesa a indicare la necessità di aggiungere altro brillantante. Se i risultati di lavaggio sono soddisfacenti quando vengono usate solo pastiglie multifunzione, sarà possibile disattivare l'erogatore e la notifica. Tuttavia, al fine di garantire prestazioni di asciugatura efficaci, usare sempre il brillantante e tenere attiva la spia corrispondente.

Per disattivare l'erogatore e la spia brillantante, impostare il livello di brillantante su 0A.

Segnale acustico di fine

Terminato il programma, sarà possibile attivare l'emissione di un segnale acustico.



I segnali acustici vengono emessi anche in caso di malfunzionamento dell'apparecchiatura. Non è possibile disattivare questi segnali.

Dry Assist

Dry Assist migliora i risultati di asciugatura. Lo sportello si apre automaticamente durante la fase di asciugatura e resta socchiuso.

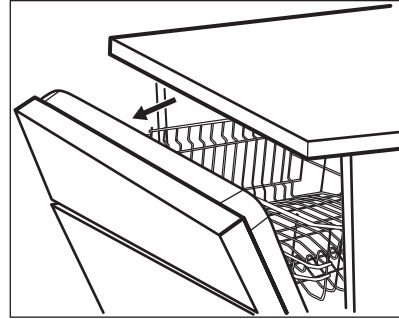

Dry Assist viene attivata automaticamente con tutti i programmi, escluso .

La durata della fase di asciugatura e il tempo di apertura dello sportello variano a seconda del programma e delle opzioni selezionate.

Quando Dry Assist si apre lo sportello, il display visualizza il tempo residuo del programma in corso.



ATTENZIONE! Non cercare di chiudere lo sportello dell'apparecchiatura 2 minuti dopo l'apertura automatica. Questo può danneggiare l'apparecchiatura.



ATTENZIONE! Qualora i bambini abbiano accesso all'apparecchiatura, consigliamo di disattivare Dry Assist. L'apertura automatica della porta può costituire un pericolo.



Quando Dry Assist si apre lo sportello, Active Light potrebbe non essere completamente visibile. Per vedere se il programma è stato completato, guardare il pannello dei comandi.

Tono dei tasti

I pulsanti sul pannello dei comandi emettono un suono simile a un clic quando vengono premuti. Sarà possibile disattivare questo suono.

Selezione ultimo programma

Sarà possibile impostare la selezione automatica del programma e delle opzioni usati più di recente.

L'ultimo programma completato prima del salvataggio della disattivazione apparecchiatura. Viene poi selezionato automaticamente dopo l'attivazione dell'apparecchiatura.

Quando viene disattivata l'ultima selezione programma il programma predefinito è **ECO**.

PRIMA DI UTILIZZARE L'ELETTRODOMESTICO

1. **Accertarsi che il livello del decalcificatore dell'acqua attuale sia conforme alla durezza dell'acqua. In caso contrario, regolare il livello del decalcificatore dell'acqua.**
2. Riempire il contenitore del sale.
3. Riempire il contenitore del brillantante.
4. Aprire il rubinetto dell'acqua.
5. Avviare il programma  per eliminare gli eventuali residui del processo di produzione. Non usare detersivo e non mettere i piatti nei cestelli.

Dopo aver avviato il programma l'apparecchiatura ricarica la resina nel decalcificatore dell'acqua per un tempo massimo di 5 minuti. La fase di lavaggio si avvia soltanto al termine di tale procedura. La procedura viene ripetuta a intervalli periodici.

Contenitore del sale



ATTENZIONE! Usare sale grosso specifico per lavastoviglie. Il sale fino aumenta il rischio di corrosione.

Il sale viene utilizzato per rigenerare la resina nel decalcificatore e per assicurare buoni risultati di lavaggio nell'uso quotidiano.

Come riempire il contenitore del sale

1. Ruotare il tappo del contenitore del sale in senso antiorario e aprirlo.
2. Versare 1 litro d'acqua nel contenitore del sale (solo la prima volta).
3. Riempire il contenitore di sale con 1 kg di sale (fino a che non sarà pieno).

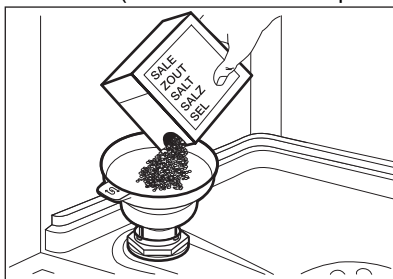

4. Scuotere con delicatezza l'imbuto per la maniglia per far scendere anche gli ultimi granuli.
5. Togliere l'eventuale sale rimasto attorno all'apertura del contenitore.

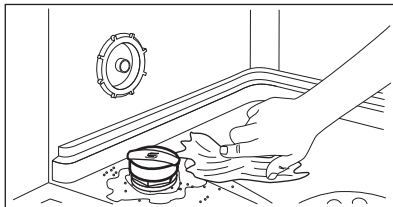

6. Ruotare il tappo del contenitore del sale in senso orario per chiuderlo.



ATTENZIONE! Acqua e sale potrebbero fuoriuscire dal contenitore del sale durante il riempimento. Dopo aver riempito il contenitore del sale, avviare immediatamente un programma volto ad evitare la corrosione.



ATTENZIONE! Lo scomparto (C) è solo per il brillantante. Non riempirlo con detersivo.



ATTENZIONE! Utilizzare solo prodotti brillantanti specifici per lavastoviglie.

Come riempire il contenitore del brillantante

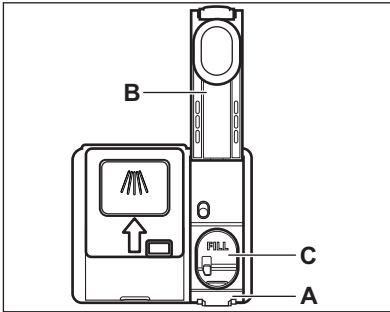

1. Premere l'elemento di sgancio (A) per aprire il coperchio (B).
2. Versare il brillantante nel contenitore (C) finché il liquido raggiunge il livello "FILL".
3. Rimuovere l'eventuale brillantante fuoriuscito con un panno assorbente, per evitare che si formi troppa schiuma.
4. Chiudere il coperchio. Assicurarsi che il coperchio si blocchi in posizione.

UTILIZZO QUOTIDIANO

1. Aprire il rubinetto dell'acqua.
2. Tenere premuto  fino a che l'apparecchiatura non viene attivata.
3. Riempire il contenitore di sale se è vuoto.
4. Riempire il contenitore di brillantante se è vuoto.
5. Caricare i cestelli.
6. Aggiungere il detersivo.
7. Selezione e avviare un programma.
8. Chiudere il rubinetto dell'acqua al termine del programma.

Uso del detersivo

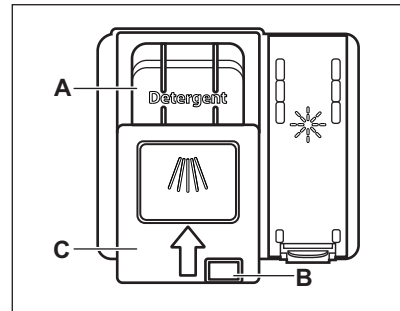

ATTENZIONE! Utilizzare solo detersivi specifici per lavastoviglie.

1. Premere il tasto di sgancio (B) per aprire il coperchio (C).
2. Versare il detersivo nello scomparto (A). È possibile utilizzare il detersivo in capsule, polvere o gel.

- Se il programma prevede una fase di prelavaggio, versare una piccola quantità di detersivo nella parte interna della porta dell'apparecchiatura.
- Chiudere il coperchio. Assicurarsi che il coperchio si blocchi in posizione.



 Per informazioni sul dosaggio del detersivo, fare riferimento alle istruzioni del produttore riportate sulle confezioni del prodotto. In genere, 20 - 25 ml di detersivo in gel sono adeguati per lavare un carico con sporco normale.

 Non riempire il vano (A) con più di 30 ml di detersivo in gel.

Come selezionare e avviare un programma

- Premere il tasto dedicato del programma che si desidera impostare.
 - La spia associata al tasto è accesa.
 - Il display indica la durata del programma.
- Attivare le opzioni applicabili, qualora lo si desideri.
- Chiudere la porta dell'apparecchiatura per avviare il programma.

Come selezionare e avviare il programma

- Per selezionare , tenere premuto  per 3 secondi.
 - La spia associata al tasto è accesa.
 - Il display indica la durata del programma.
- Chiudere la porta dell'apparecchiatura per avviare il programma.

Come attivare le opzioni

- Selezionare un programma.
- Premere il tasto dedicato dell'opzione che si desidera attivare.
 - La spia associata al tasto è accesa.
 - Il display indica la durata aggiornata del programma.

 Per impostazione predefinita, le opzioni desiderate devono essere attivate ogni volta prima dell'avvio di un programma. Se è attivata la selezione dell'ultimo programma, le opzioni salvate vengono attivate automaticamente insieme al programma.

 Non è possibile attivare o disattivare le opzioni durante l'esecuzione di un programma.

 Non tutte le opzioni sono compatibili tra loro.

 L'attivazione delle opzioni spesso aumenta il consumo di acqua ed energia oltre che la durata del programma.

Come impostare e avviare il programma AUTO

- Premere **AUTO**.
 - La spia associata al tasto è accesa.
 - Il display indica la durata del programma.
- Chiudere la porta dell'apparecchiatura per avviare il programma.

L'apparecchiatura rileva il tipo di carico e suggerisce un ciclo di lavaggio adeguato. Durante il ciclo i sensori entrano in funzione diverse volte e può ridursi la durata iniziale del programma.

Come ritardare l'avvio di un programma

- Selezionare un programma.
- Premere ripetutamente  finché il display indica l'intervallo desiderato per la partenza ritardata (da 1 a 24 ore).

La spia associata al tasto è accesa.

- Chiudere la porta dell'apparecchiatura per avviare il conto alla rovescia.

Durante il conto alla rovescia non è possibile modificare il ritardo e la selezione del programma.

Appena è completato il conto alla rovescia, il programma si avvia.

Annullamento del ritardo mentre è in corso il conto alla rovescia

Premere e tenere premuto  per circa 3 secondi.

L'apparecchiatura torna alla selezione del programma.

 Se si annulla la partenza ritardata, è necessario selezionare nuovamente il programma.

Come annullare un programma in corso

Premere e tenere premuto  per circa 3 secondi.

L'apparecchiatura torna alla selezione del programma.

 Verificare che vi sia del detersivo nell'apposito contenitore prima di avviare un nuovo programma.

Apertura della porta durante il funzionamento dell'apparecchiatura

Aperto la porta mentre è in corso un programma, l'apparecchiatura si arresta.

Ciò può influenzare il consumo di energia e la durata del programma. Dopo la chiusura della porta, l'apparecchiatura riprende dal punto in cui era stata interrotta.

 Se la porta rimane aperta per più di 30 secondi durante la fase di asciugatura, il programma in corso termina. Ciò non avviene se la porta viene aperta dalla funzione Dry Assist.

Funzione Auto Off

Questa funzione risparmia energia spegnendo l'apparecchiatura quando non è in funzione.

La funzione si attiva automaticamente:

- Il programma è terminato.
- Dopo 5 minuti se non è stato avviato un programma.

Fine del programma

Al termine del programma, il display mostra **0:00**.

La Auto Off funzione spegne automaticamente l'apparecchiatura.

Tutti i tasti sono inattivi ad eccezione del tasto On/Off.

CONSIGLI E SUGGERIMENTI UTILI

Generale

I seguenti suggerimenti garantiranno una pulizia e risultati di asciugatura quotidiani ottimali ed aiuteranno a salvaguardare l'ambiente.

- Il lavaggio dei piatti in lavastoviglie, come indicato nel manuale d'uso, di solito consuma meno acqua ed energia rispetto al lavaggio a mano.
- Caricare la lavastoviglie al massimo della sua capacità per risparmiare acqua ed energia. Per ottenere i migliori risultati di pulizia, sistemare gli oggetti nei cestelli come indicato nel manuale d'uso e non sovraccaricare i cestelli.
- Non prelavare le stoviglie a mano. Aumenta il consumo di acqua e di energia. Ove necessario, selezioni un

programma con un fase di pre-lavaggio.

- Togliere i residui più grandi di cibo dalle stoviglie e svuotare tazze e bicchieri prima di metterli all'interno dell'apparecchiatura.
- Immergere le pentole in ammollo o leggermente in acqua con cibi ben cotti o cotti al forno prima di lavarle nell'apparecchio.
- Verificare che gli oggetti nei cestelli non si tocchino o coprano. Solo in quel momento l'acqua può raggiungere e lavare i piatti.
- È possibile utilizzare il detersivo per lavastoviglie, il brillantante e il sale separatamente o le pastiglie multifunzione (ad esempio "All-in-1"). Seguire le istruzioni riportate sulla confezione.
- Impostare il programma corretto per il tipo di carico ed il grado di sporco.

ECO offre l'uso più efficiente possibile del consumo di acqua e di energia.

- Per evitare l'accumulo di calcare all'interno dell'apparecchiatura:
 - Riempire il contenitore del sale ogni volta che è necessario.
 - Utilizzare il dosaggio raccomandato del detersivo e del brillantante.
 - Accertarsi che il livello del decalcificatore dell'acqua preimpostato dalla fabbrica sia conforme alla durezza dell'acqua.
 - Seguire le istruzioni nel capitolo "Pulizia e cura".

Se si utilizzano sale, brillantante e detersivo

- Utilizzare soltanto sale, brillantante e detersivo specifici per lavastoviglie. Altri prodotti possono danneggiare l'apparecchiatura.
- In zone con acqua dura e molto dura si consiglia di utilizzare solo detersivo (in polvere, gel, pastiglie senza funzioni aggiuntive), brillantante e sale separatamente per risultati di pulizia e asciugatura ottimali.
- Le pastiglie possono non sciogliersi completamente nei cicli brevi. Per

evitare residui di detersivo sulle stoviglie, consigliamo di utilizzare il detersivo in pastiglie con i programmi lunghi.

- Utilizzare sempre la quantità di detersivo corretta. Un dosaggio insufficiente di detersivo può portare a risultati di pulizia scadenti e alla formazione di pellicole o macchie di acqua dura sugli articoli. L'uso di troppo detersivo con acqua morbida o addolcita provoca la formazione di residui di detersivo sulle stoviglie. Regolare la quantità di detersivo in base alla durezza dell'acqua. Osservare le istruzioni riportate sulla confezione del detersivo.
- Utilizzare sempre la quantità di brillantante corretta. Un dosaggio insufficiente di brillantante peggiora i risultati di asciugatura. L'uso di troppo brillantante porta alla formazione di strati bluastri sulle stoviglie.
- Assicurarsi che il livello dell'addolcitore dell'acqua sia corretto. Se il livello è troppo alto, l'aumento della quantità di sale nell'acqua potrebbe causare la formazione di ruggine sulle posate.

Cosa fare se non si desidera utilizzare più il detersivo in pastiglie multifunzione

Prima di iniziare ad usare separatamente detersivo, sale e brillantante completare la seguente procedura:

1. Impostare il livello più alto del decalcificatore dell'acqua.
2. Assicurarsi che i contenitori del sale e del brillantante siano pieni.
3. Avviare il programma . Non aggiungere il detersivo e non mettere i piatti nei cestelli.
4. Una volta completato il programma, regolare il decalcificatore dell'acqua in base alla durezza dell'acqua locale.
5. Regolare la quantità di brillantante rilasciata.

Prima di avviare un programma

Prima di avviare il programma selezionato, verificare che:

- I filtri sono puliti e installati correttamente.
- Il tappo del contenitore del sale è stretto.
- I mulinelli non sono ostruiti.
- Siano presenti il sale per lavastoviglie e il brillantante a sufficienza (a meno che non si utilizzino le pastiglie combinate).
- Le stoviglie siano riposte correttamente nei cestelli.
- Il programma sia adatto al tipo di carico e al grado di sporco.
- Viene utilizzata la corretta quantità di detersivo.

Caricamento dei cestelli

- Utilizzare sempre tutto lo spazio dei cestelli.
- Usare l'apparecchiatura per lavare solo articoli che possono effettivamente essere lavati in lavastoviglie.
- Non lavare in lavastoviglie i materiali seguenti: legno, osso, peltro, rame, alluminio, porcellana ornata delicatamente e acciaio al carbone non protetto. Ciò può causarne la rottura, la

deformazione, lo scolorimento, la formazione di buchi o la ruggine.

- Non lavare nell'apparecchiatura oggetti che possano assorbire acqua (spugne, panni per la pulizia).
- Disporre gli utensili cavi (tazze, bicchieri e padelle) con l'apertura rivolta verso il basso.
- Verificare che i bicchieri non si tocchino fra loro.
- Mettere gli oggetti leggeri o in plastica nel cestello superiore. Verificare che gli alimenti non si muovano liberamente.
- Sistemare posate e piccoli oggetti nel cassetto portaposate.
- Prima di avviare un programma, assicurarsi che i mulinelli possano muoversi liberamente.

Scaricare i cestelli

1. Lasciare raffreddare i piatti prima di estrarli dall'apparecchiatura. Le stoviglie calde possono essere più facilmente danneggiabili.
2. Vuotare prima il cestello inferiore e quindi quello superiore.



Dopo aver completato il programma l'acqua può restare sulle superfici interne dell'apparecchiatura.

MANUTENZIONE E PULIZIA



AVVERTENZA! Prima di eseguire qualunque intervento diverso dall'avvio del programma Self Clean, disattivare l'apparecchiatura ed estrarre la spina dalla presa.



Filtri sporchi e mulinelli ostruiti riducono i risultati di lavaggio. Eseguire controlli periodici e pulirli, se necessario.

Self Clean

Self Clean è un programma progettato per pulire l'interno dell'apparecchiatura con

risultati ottimali. Elimina la formazione di calcare e grassi.

Quando l'apparecchiatura percepisce la necessità di eseguire un'operazione di pulizia la spia  si accende. Avviare il programma Self Clean per pulire l'interno dell'apparecchiatura.

Come avviare il programma Self Clean



Prima di avviare il programma Self Clean, pulire i filtri e i mulinelli.

1. Usare un disincrostante o un prodotto detergente realizzato appositamente

per le lavastoviglie. Seguire le istruzioni riportate sulla confezione. Non mettere i piatti nei cestelli.

2. Tenere premuti contemporaneamente  e **AUTO** per circa 3 secondi.

Le spie  e  lampeggiano. Il display indica la durata del programma.

3. Chiudere la porta dell'apparecchiatura per avviare il programma.

Una volta terminato il programma, la spia

 si spegne.

Pulizia interna

- Pulire l'interno dell'apparecchiatura con un panno morbido umido.
- Non usare prodotti abrasivi, spugnette abrasive, utensili affilati, agenti chimici forti, smacchiatori o solventi.
- Pulire la porta, inclusa la guarnizione in gomma, una volta alla settimana.
- Per mantenere al meglio le prestazioni dell'apparecchiatura, si consiglia di utilizzare un prodotto specifico per la pulizia per lavastoviglie almeno una volta ogni due mesi. Seguire attentamente le indicazioni riportate sulle confezioni dei prodotti.
- Per risultati di pulizia ottimali avviare il programma Self Clean.

Rimozione di corpi estranei

Controllare i filtri e il pozzetto dopo ogni utilizzo della lavastoviglie. Corpi estranei (ad es. pezzi di vetro, plastica, ossa o stuzzicadenti, ecc.) riducono le prestazioni di pulizia e possono causare danni alla pompa di scarico.



ATTENZIONE! Se non si riesce a rimuovere i corpi estranei, contattare il Centro Assistenza Autorizzato.

1. Smontare il sistema di filtri come indicato in questo capitolo.
2. Rimuovere manualmente eventuali corpi estranei.
3. Rimontare i filtri come indicato in questo capitolo.

Pulizia esterna

- Pulire l'apparecchiatura con un panno inumidito e morbido.
- Utilizzare solo detergenti neutri.
- Non usare prodotti abrasivi, spugnette abrasive o solventi.

Pulizia dei filtri

Il sistema del filtro si compone di 3 parti.

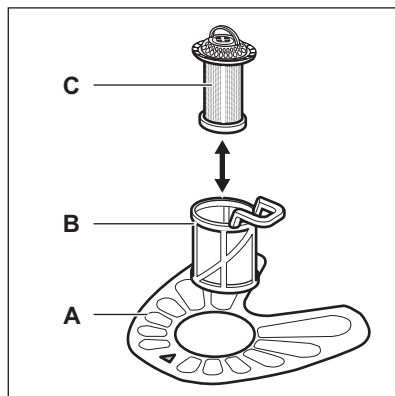

1. Ruotare il filtro (B) in senso antiorario e rimuoverlo.

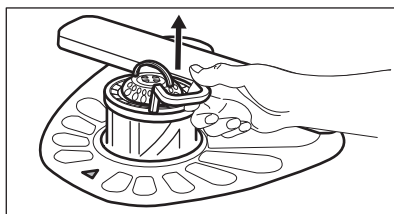
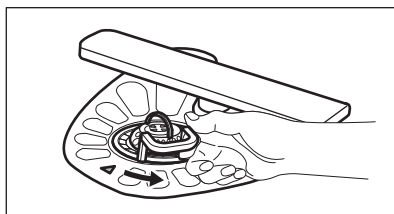

2. Estrarre il filtro (C) dal filtro (B).
3. Rimuovere il filtro piatto (A).

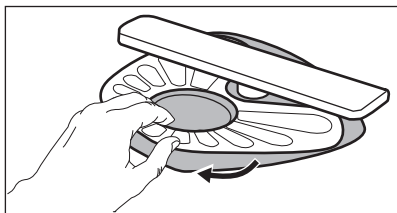

4. Lavare i filtri.

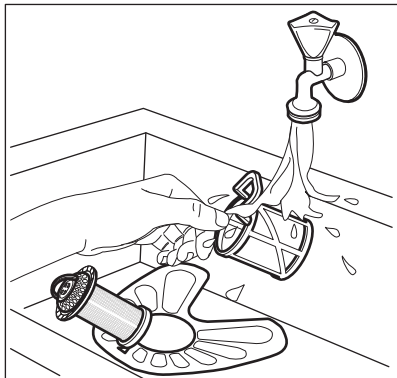

5. Assicurarsi che non vi siano residui di cibo o di sporco all'interno o attorno al bordo della vasca di raccolta.

6. Posizionare nuovamente il filtro piatto (A). Assicurarsi che sia posizionato correttamente al di sotto delle due guide.

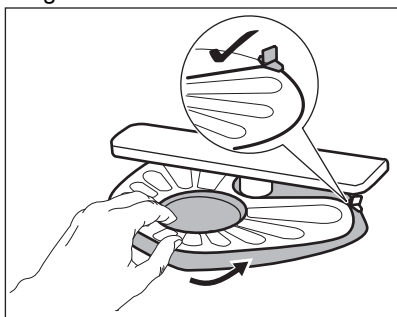

7. Rimontare i filtri (B) e (C).

8. Posizionare nuovamente il filtro (B) nel filtro piatto (A). Ruotarlo in senso orario finché non si blocca in posizione.

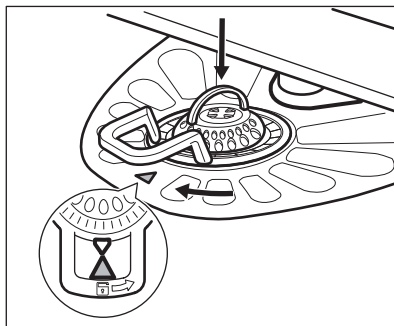

! **ATTENZIONE!** Un'errata posizione dei filtri può comportare scadenti risultati di lavaggio e danni all'apparecchiatura.

Pulizia del mulinello inferiore

Si consiglia di pulire regolarmente il mulinello inferiore per evitare che lo sporco ostruisca i fori.

Fori ostruiti possono causare risultati di lavaggio insoddisfacenti.

1. Per togliere il mulinello inferiore, tirarlo verso l'alto.

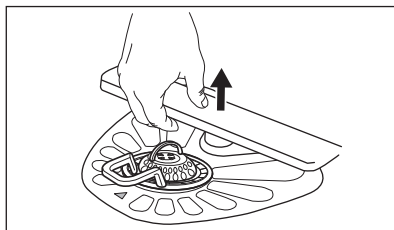

2. Lavare il mulinello sotto l'acqua corrente. Utilizzare un oggetto sottile appuntito, ad es. uno stuzzicadenti, per rimuovere i residui di sporco dai fori.

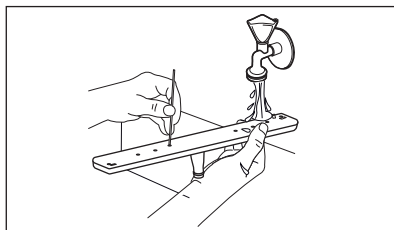

3. Per re-installare il mulinello, premerlo verso il basso.

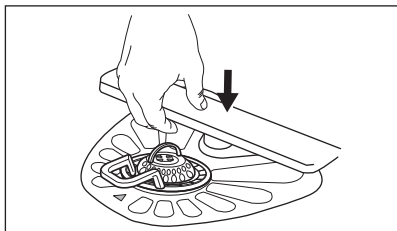

Pulizia dei mulinelli superiori

Si consiglia di pulire regolarmente i mulinelli superiori per evitare che lo sporco ostruisca i fori. Fori ostruiti possono causare risultati di lavaggio insoddisfacenti.

I mulinelli superiori si trovano sotto il cestello superiore. I mulinelli (B) sono installati nel condotto (A) con gli elementi di montaggio (C).

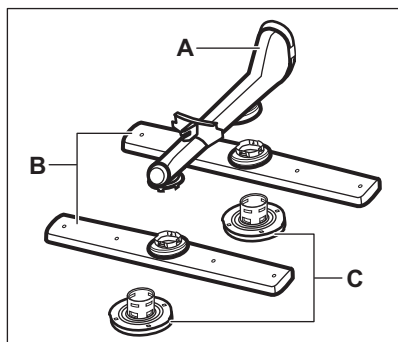

1. Estrarre il cestello superiore.
2. Per scollegare il mulinello, girare in senso orario l'elemento di montaggio.

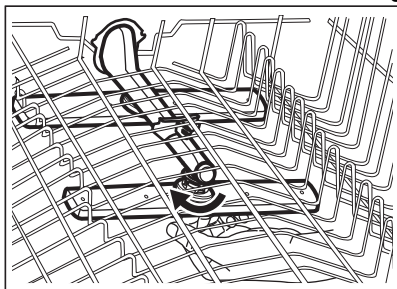

3. Lavare il mulinello sotto l'acqua corrente. Utilizzare un oggetto sottile appuntito, ad es. uno stuzzicadenti, per rimuovere i residui di sporco dai fori.

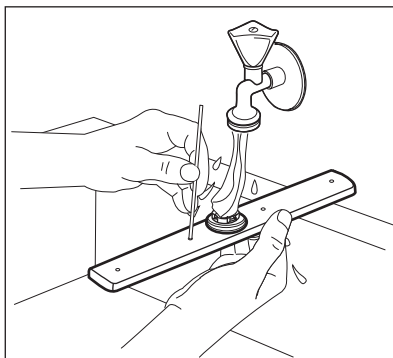

4. Per re-installare il mulinello, inserire l'elemento di montaggio nel mulinello e fissarlo nel condotto ruotandolo in senso antiorario. Assicurarsi che l'elemento di montaggio si blocchi in posizione.

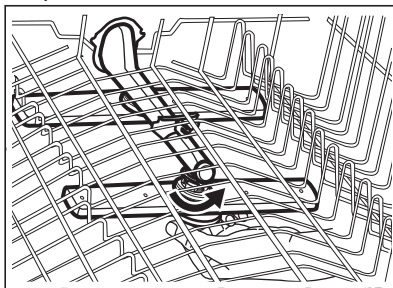

RISOLUZIONE DEI PROBLEMI



AVVERTENZA! Una riparazione scorretta dell'apparecchiatura potrebbe costituire un pericolo per la sicurezza dell'utente. Qualsiasi riparazione deve essere eseguita da personale qualificato.

contattare il Centro Assistenza Autorizzato.

Rimandiamo alla tabella qui di seguito per informazioni sui possibili problemi.

In alcuni casi, il display visualizza un codice di allarme.

La maggior parte dei possibili problemi è risolvibile senza il bisogno di

Problema e codice di allarme	Possibile causa e soluzione
Non è possibile azionare l'elettrodomestico.	<ul style="list-style-type: none"> Assicurarsi che la spina sia collegata alla presa elettrica. Assicurarsi che il fusibile non sia danneggiato nella scatola fusibili.
Il programma non si avvia.	<ul style="list-style-type: none"> Controllare che lo sportello dell'apparecchiatura sia chiuso. Se è stata impostata la partenza ritardata, annullare l'impostazione o attendere il completamento del conto alla rovescia. L'apparecchiatura ricarica la resina all'interno del decalcificatore dell'acqua. La procedura dura all'incirca 5 minuti.
L'apparecchiatura non carica l'acqua. Il display mostra i10 o i11 .	<ul style="list-style-type: none"> Controllare che il rubinetto dell'acqua sia aperto. Controllare che la pressione dell'acqua di alimentazione non sia troppo bassa. Per ottenere informazioni a questo proposito, contattare l'ente erogatore locale. Controllare che il rubinetto dell'acqua non sia ostruito. Controllare che il filtro nel tubo di carico non sia ostruito. Assicurarsi che il tubo di carico non sia attorcigliato o piegato.
L'apparecchiatura non scarica l'acqua. Il display visualizza i20 .	<ul style="list-style-type: none"> Assicurarsi che lo scarico del lavello non sia ostruito. Controllare che il sistema del filtro interno non sia ostruito. Assicurarsi che il tubo di scarico non sia attorcigliato o piegato.
Il dispositivo anti-allagamento è attivo. Il display visualizza i30 .	<ul style="list-style-type: none"> Chiudere il rubinetto dell'acqua. Verificare che l'apparecchiatura sia installata correttamente. Assicurarsi che i cestelli siano caricati come indicato nel manuale d'uso.

Problema e codice di allarme	Possibile causa e soluzione
<p>Malfunzionamento del sensore di rilevamento del livello dell'acqua. Il display visualizza i41 - i44.</p>	<ul style="list-style-type: none"> • Assicurarsi che i filtri siano puliti. • Spegnerne e accendere l'apparecchiatura.
<p>Malfunzionamento della pompa di lavaggio o della pompa di scarico. Il display mostra i51 - i59 o i5A - i5F.</p>	<ul style="list-style-type: none"> • Spegnerne e accendere l'apparecchiatura.
<p>La temperatura dell'acqua all'interno dell'apparecchiatura è troppo alta o si è verificato un malfunzionamento del sensore di temperatura. Il display mostra i61 o i69.</p>	<ul style="list-style-type: none"> • Assicurarsi che la temperatura dell'acqua in ingresso non superi i 60°C. • Spegnerne e accendere l'apparecchiatura.
<p>Guasto tecnico dell'apparecchiatura. Il display mostra iC0 o iC3.</p>	<ul style="list-style-type: none"> • Spegnerne e accendere l'apparecchiatura.
<p>Il livello dell'acqua all'interno dell'apparecchiatura è troppo alto. Il display visualizza iF1.</p>	<ul style="list-style-type: none"> • Spegnerne e accendere l'apparecchiatura. • Assicurarsi che i filtri siano puliti. • Assicurarsi che il tubo di uscita sia installato all'altezza giusta sopra il pavimento. Fare riferimento alle istruzioni di installazione.
<p>L'apparecchiatura si arresta e si avvia più volte durante il funzionamento.</p>	<ul style="list-style-type: none"> • È normale. Permette di ottenere risultati di pulizia ottimali e risparmiare energia.
<p>Il programma dura troppo tempo.</p>	<ul style="list-style-type: none"> • Se è stata impostata l'opzione di partenza ritardata, annullare l'impostazione di ritardo o attendere il termine del conto alla rovescia. • L'attivazione delle opzioni può aumentare la durata del programma.
<p>La durata del programma visualizzata è diversa rispetto alla durata nella tabella dei valori di consumo.</p>	<ul style="list-style-type: none"> • La durata dei programmi può variare a seconda della pressione e della temperatura dell'acqua, delle variazioni dell'alimentazione elettrica, delle opzioni selezionate, della quantità di stoviglie e del grado di sporco.
<p>Il tempo residuo sul display aumenta e raggiunge quasi il termine della durata del programma.</p>	<ul style="list-style-type: none"> • Non si tratta di un difetto. L'apparecchiatura funziona correttamente.

Problema e codice di allarme	Possibile causa e soluzione
Piccola perdita dallo sportello dell'apparecchiatura.	<ul style="list-style-type: none"> L'apparecchiatura non è perfettamente in piano. Allentare o stringere i piedini regolabili (ove previsti). Lo sportello dell'apparecchiatura non è centrato sulla vasca. Regolare il piedino posteriore (ove previsto).
Lo sportello dell'apparecchiatura è difficile da chiudere.	<ul style="list-style-type: none"> L'apparecchiatura non è perfettamente in piano. Allentare o stringere i piedini regolabili (ove previsti). Alcune parti di pentole e stoviglie sporgono dai cestelli.
Lo sportello dell'apparecchiatura si apre durante il ciclo di lavaggio.	<ul style="list-style-type: none"> La funzione Dry Assist è attivata. È possibile disattivare la funzione. Fare riferimento al capitolo "Impostazioni base".
Tintinnio o colpi provenienti dall'interno dell'apparecchiatura.	<ul style="list-style-type: none"> Le pentole e le stoviglie non sono state sistemate adeguatamente nei cestelli. Fare riferimento al libretto contenente le indicazioni per caricare il cestello. Accertarsi che i mulinelli possano girare liberamente.
L'apparecchiatura fa scattare l'interruttore.	<ul style="list-style-type: none"> Amperaggio insufficiente per alimentare simultaneamente tutte le apparecchiature in uso. Controllare l'amperaggio della presa e la capacità del tester o spegnere una delle apparecchiature in uso. Guasto elettrico interno dell'apparecchiatura. Contattare un Centro Assistenza Autorizzato.

Una volta controllata l'apparecchiatura, disattivare e attivare l'apparecchiatura. Se il problema dovesse ripresentarsi, contattare un Centro Assistenza Autorizzato.

Per i codici di allarme non descritti in tabella, contattare un Centro Assistenza Autorizzato.



AVVERTENZA! Consigliamo di non utilizzare l'apparecchiatura fino a che il problema non sarà stato risolto completamente. Scollegare l'apparecchiatura e non ricollegarla finché non si è certi che funzioni correttamente.

I risultati di lavaggio e asciugatura delle stoviglie non sono soddisfacenti

Problema	Possibile causa e soluzione
Risultati di lavaggio insoddisfacenti.	<ul style="list-style-type: none"> Fare riferimento a "Utilizzo quotidiano", "Consigli e suggerimenti" e al libretto contenente le indicazioni per caricare il cestello. Usare un programma di lavaggio più intenso. Attivare l'opzione  per migliorare i risultati di lavaggio di un programma selezionato. Pulire i mulinelli e il filtro. Vedere il capitolo "Pulizia e cura".

Problema	Possibile causa e soluzione
Risultati di asciugatura insoddisfacenti.	<ul style="list-style-type: none"> • Pentole e stoviglie sono state lasciate troppo tempo all'interno dell'apparecchiatura chiusa. Attivare la funzione Dry Assist per impostare l'apertura automaticamente della porta oltre che per migliorare le performance di asciugatura. • Brillantante assente o quantità di brillantante insufficiente. Riempire il contenitore del brillantante o impostare il dosaggio di brillantante su un livello più alto. • La causa potrebbe essere la qualità del brillantante. • Usare sempre il brillantante, anche con pastiglie multifunzione. • Gli oggetti in plastica devono essere asciugati con un asciugamano. • Il programma non include una fase di asciugatura. Fare riferimento alla sezione “Panoramica programmi”.
Su bicchieri e stoviglie sono presenti striature biancastre o strati bluastri.	<ul style="list-style-type: none"> • La quantità di brillantante erogata è troppo elevata. Regolare il dosaggio del brillantante su una posizione inferiore. • È stata utilizzata una dose eccessiva di detersivo.
Su bicchieri e stoviglie sono presenti macchie e tracce di gocce d'acqua.	<ul style="list-style-type: none"> • La quantità di brillantante erogata non è sufficiente. Regolare il dosaggio del brillantante su una posizione superiore. • La causa potrebbe essere la qualità del brillantante.
L'interno dell'apparecchiatura è bagnato.	<ul style="list-style-type: none"> • Non si tratta di un'anomalia. L'umidità si condensa sulle pareti dell'apparecchiatura.
Insolita produzione di schiuma durante il lavaggio.	<ul style="list-style-type: none"> • Utilizzare solo detersivo specifico per lavastoviglie. • Utilizzare un detersivo di un produttore diverso. • Non pre-risciacquare le stoviglie sotto acqua corrente.
Tracce di ruggine sulle posate.	<ul style="list-style-type: none"> • È presente troppo sale nell'acqua usata per il lavaggio. Fare riferimento a “Decalcificatore dell'acqua”. • Posate d'argento e acciaio inossidabile sono state posizionate insieme. Non posizionare oggetti d'argento e acciaio inossidabile uno accanto all'altro.
Sono presenti residui di detersivo all'interno del contenitore al termine del programma.	<ul style="list-style-type: none"> • La pastiglia del detersivo si è incollata all'interno del contenitore e l'acqua non è riuscita a eliminarla. • L'acqua non è in grado di eliminare il detersivo dal contenitore. Assicurarsi che i mulinelli non siano bloccati od ostruiti. • Verificare che gli oggetti nei cestelli non impediscano l'apertura del coperchio del contenitore del detersivo.
Odori all'interno dell'apparecchiatura.	<ul style="list-style-type: none"> • Fare riferimento a “Pulizia interna”. • Avviare il programma Self Clean con un disincrostante o un prodotto detergente apposito per le lavastoviglie.

Problema	Possibile causa e soluzione
Il calcare può depositarsi su pentole e stoviglie, nella vasca o all'interno dello sportello.	<ul style="list-style-type: none"> • Il livello di sale è basso, controllare l'indicatore di riempimento. • Il tappo del contenitore del sale è allentato. • L'acqua di rubinetto è dura. Fare riferimento a “Decalcificatore dell'acqua”. • Usare il sale e impostare la rigenerazione dell'addolcitore dell'acqua anche se vengono usate pastiglie multifunzione. Fare riferimento a “Decalcificatore dell'acqua”. • Avviare il programma Self Clean con un prodotto disincrostante per lavastoviglie. • Se i depositi di calcare persistono, pulire l'apparecchiatura con i detersivi adatti. • Provare un detersivo diverso. • Contattare il produttore del detergente.
Pentole e stoviglie opache, scolorite o incrinata.	<ul style="list-style-type: none"> • Assicurarsi che vengano lavati solo oggetti lavabili in lavastoviglie. • Caricare e scaricare il cestello delicatamente. Fare riferimento al libretto contenente le indicazioni per caricare il cestello. • Mettere gli oggetti delicati nel cestello superiore. • Attivare l'opzione  per garantire un'attenzione speciale agli articoli in vetro e quelli più delicati.



Fare riferimento a “**Preparazione al primo utilizzo**”, “**Utilizzo quotidiano**” o “**Consigli e suggerimenti**” per altre possibili cause.

INFORMAZIONI TECNICHE

Dimensioni	Larghezza / altezza / profondità (mm)	446 / 818 - 898 / 550
Collegamento elettrico ¹⁾	Tensione (V)	220 - 240
	Frequenza (Hz)	50
Pressione di alimentazione dell'acqua	Min./max. bar (Mpa)	0.5 (0.05) / 10 (1.0)
Collegamento dell'acqua	Acqua fredda o acqua calda ²⁾	max 60°C

Capacità	Coperti	10
----------	---------	----

1) Fare riferimento alla targhetta dei dati per altri valori.

2) Consigliamo il collegamento all'acqua calda se prodotta mediante utilizzo di una fonte di energia alternativa (per es. pannelli solari) per ridurre il consumo di energia.

Collegamento alla banca dati EPREL dell'UE

Il codice QR sull'etichetta energetica fornita con l'apparecchio fornisce un link web per la registrazione di questo apparecchio nella banca dati EPREL dell'UE. Conservare l'etichetta energetica come riferimento insieme al manuale d'uso e a tutti gli altri documenti forniti con questo apparecchio.

È possibile trovare le stesse informazioni correlate alle prestazioni del prodotto nella

banca dati EPREL dell'UE utilizzando il link <https://eprel.ec.europa.eu> e il nome del modello e il numero di prodotto che si trovano sulla targhetta dell'apparecchio. Vedere il capitolo "Descrizione del prodotto".

Per informazioni dettagliate sull'etichetta energetica, vedere www.theenergylabel.eu.

CONSIDERAZIONI SULL'AMBIENTE

Riciclare i materiali con il simbolo .
Buttare l'imballaggio negli appositi contenitori per il riciclaggio. Aiutare a proteggere l'ambiente e la salute umana e a riciclare rifiuti derivanti da apparecchiature elettriche ed elettroniche.

Non smaltire le apparecchiature che riportano il simbolo  insieme ai normali rifiuti domestici. Portare il prodotto al punto di riciclaggio più vicino o contattare il comune di residenza.

