



Questo manuale d'istruzione è fornito da trovaprezzi.it. Scopri tutte le offerte per [Sony ECM-B10](#) o cerca il tuo prodotto tra le [migliori offerte di Cuffie e Microfoni](#)



Questo manuale d'istruzione è fornito da trovaprezzi.it. Scopri tutte le offerte per [Sony ECM-B10](#) o cerca il tuo prodotto tra le [migliori offerte di Cuffie e Microfoni](#)

SONY

Guida

Microfono Shotgun
ECM-B10

Usare questa Guida per problemi o domande su come usare il microfono shotgun.



Modelli di telecamera supportati

Questa unità è un microfono compatibile con la Slitta multi interfaccia.
Per i modelli di telecamera compatibili con questa unità, vedere qui. (Si aprirà un'altra finestra.)
In combinazione con qualsiasi altro modello di telecamera non elencato nel sito web, l'unità non funziona.

[Identificazione delle parti](#)

Operazioni di preparazione

[Disimballaggio](#)

[Applicazione/rimozione alla/dalla telecamera](#)

[Informazioni sul pattern di rilevamento e la risposta in frequenza](#)

Informazioni sull'unità

[Note sull'uso](#)

[Caratteristiche tecniche](#)

[Marchi di fabbrica](#)

[Quando sulla telecamera viene visualizzato il messaggio "Questo access. non è supportato da qsto dispos. e non può essere usato.":](#)

Identificazione delle parti

Lato superiore, laterale e inferiore

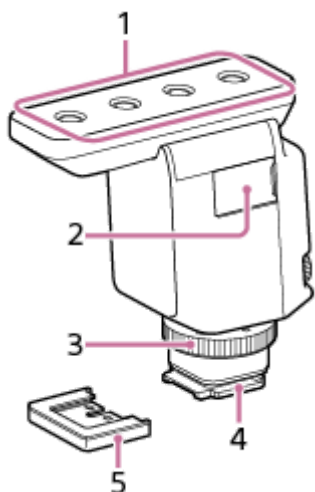

1. Microfono
2. Porta micro USB (ad uso manutenzione e assistenza)
3. Rotella di blocco
4. Piedino multi-interfaccia

Nota

- Non toccare il connettore Piedino multi-interfaccia a mani nude.

5. Coperchio di protezione del connettore

Lato posteriore

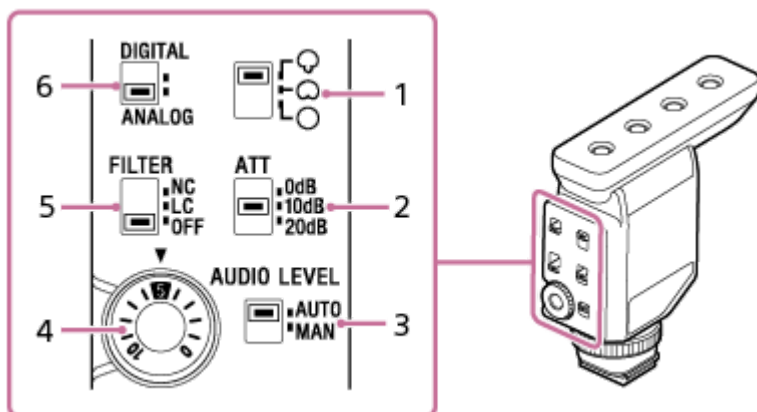

1. Interruttore di selezione della direttività

⊙: Superdirezionale

Fornisce un'elevata direttività per rilevare i suoni che provengono da davanti. È possibile concentrarsi sulla registrazione dei suoni emessi davanti alla telecamera riducendo al minimo i suoni circostanti.

⊚: Unidirezionale

È possibile registrare i suoni che provengono da davanti riducendo al minimo quelli che provengono da dietro.

○: Omnidirezionale

Fornisce la medesima direttività nel rilevare i suoni provenienti da tutte le direzioni. Selezionare questa direttività per registrare suoni ambientali in particolare o per includere la voce dell'operatore nella registrazione.

2. Interruttore ATT

Selezionare l'opzione adatta per il volume della registrazione audio. Per registrare suoni forti e ridurre al minimo la distorsione, selezionare "20dB". Per registrare suoni bassi amplificando i suoni, selezionare "0dB". Si raccomanda di selezionare l'opzione mentre si monitora l'indicatore del livello del volume sulla telecamera o il volume della registrazione audio con le cuffie.

3. Interruttore AUTO/MAN

AUTO: Il livello del volume della registrazione si regola automaticamente.

MAN: Regolare il volume di registrazione con la rotella AUDIO LEVEL.

4. Rotella AUDIO LEVEL

Il livello del volume di registrazione può essere regolato manualmente per la regolazione fine quando l'interruttore AUTO/MAN è impostato su "MAN".

Si raccomanda di regolare il livello mentre si monitora l'indicatore di livello del volume sulla telecamera o il volume della registrazione audio con le cuffie.

5. Interruttore FILTER

NC: Selezionare questa opzione per usare la funzione filtro taglio rumore. I rumori di disturbo vengono eliminati efficacemente dall'elaborazione del segnale digitale. Se la qualità del suono non sembra appropriata, selezionare "OFF".

LC: Selezionare questa opzione per usare la funzione filtro taglio bassi. I rumori indesiderati, come il rumore del vento, il rumore del condizionatore d'aria e il rumore della vibrazione sono ridotti al minimo.

OFF: Selezionare questa opzione per disattivare la funzione filtro.

Nota

- Se si utilizza la telecamera applicata tenendola in mano in un luogo silenzioso si potrebbe produrre un leggero rumore di vibrazione. Se il suono della vibrazione registrato dà fastidio, portare l'interruttore FILTER su "LC" e riprovare.

6. Interruttore DIGITAL/ANALOG

Selezionare il tipo di ingresso digitale o analogico.

- Se la telecamera è compatibile con l'interfaccia audio digitale della Slitta multi interfaccia, impostare l'interruttore su "DIGITAL". Questo consente all'unità e alla telecamera applicata di comunicare tra loro con segnali digitali e fornire una registrazione audio con il minimo ingresso di rumore.
- Se la telecamera non è compatibile con l'interfaccia audio digitale della slitta multi interfaccia, impostare l'interruttore su "ANALOG". Quando sulla telecamera viene visualizzato il messaggio "Questo access. non è supportato da qsto dispos. e non può essere usato." impostare l'interruttore su "ANALOG". Se il problema persiste, vedere [qui](#).

Informazioni sulla protezione antivento

Installando la protezione antivento sul microfono dell'unità è possibile ridurre al minimo il rumore dal vento o il rumore del respiro che arrivano al microfono, in modo che non si sentano nella registrazione.

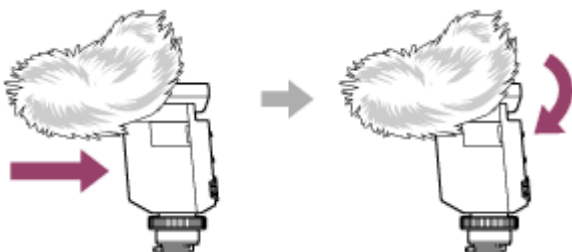

Nota

- Se la protezione antivento è esposta a pioggia e si bagna, toglierla dall'unità e lasciarla asciugare all'ombra.

Argomento correlato

- [Applicazione/rimozione alla/dalla telecamera](#)
- [Informazioni sul pattern di rilevamento e la risposta in frequenza](#)

5-036-505-71(1) Copyright 2021 Sony Corporation

Microfono Shotgun
ECM-B10

Disimballaggio

Qualora mancassero elementi, rivolgersi al proprio rivenditore.

Il numero tra parentesi indica la quantità.

- Microfono Shotgun (1)
- Protezione antivento (1)
- Coperchio di protezione del connettore (applicato) (1)
- Marsupio (1)
- Corredo di documentazione stampata

Microfono Shotgun
ECM-B10

Applicazione/rimozione alla/dalla telecamera

Applicare il microfono shotgun a una telecamera.

Nota

- Spegnere l'alimentazione della telecamera prima di installare/rimuovere questa unità su di essa.

1 Rimuovere il coperchio di protezione del connettore dall'unità.

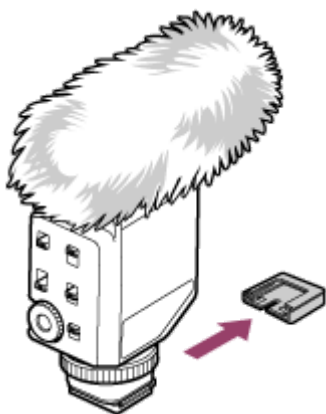

2 Applicare l'unità alla telecamera (①) e ruotare la rotella di blocco nella direzione "LOCK" (②) per fissare saldamente l'unità.

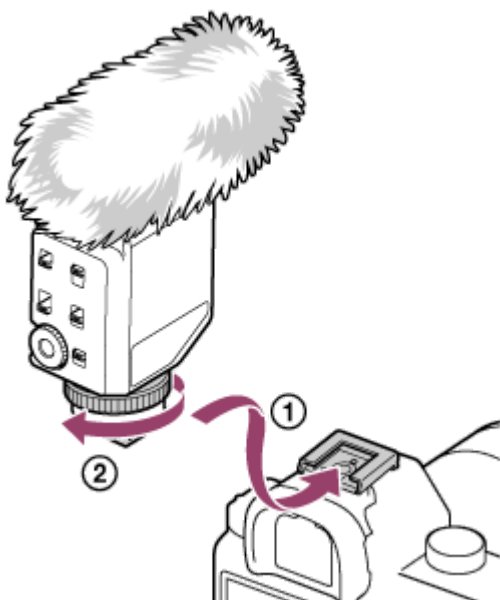

L'applicazione dell'unità a una telecamera commuta automaticamente l'ingresso audio dal microfono integrato al microfono esterno (questa unità). Quando risulta difficile inserire il piedino multi-interfaccia nella slitta, ruotare la rotella di blocco in senso antiorario fino a quando si arresta.

3 Azionare la telecamera per iniziare a registrare.

Per informazioni particolareggiate, fare riferimento alla Guida in dotazione con la telecamera.

Per rimuovere il microfono shotgun

Spegnere l'alimentazione della telecamera, ruotare la rotella di blocco in senso antiorario quindi far scorrere il piedino multi-interfaccia per estrarlo dalla slitta.

5-036-505-71(1) Copyright 2021 Sony Corporation

Microfono Shotgun
ECM-B10

Informazioni sul pattern di rilevamento e la risposta in frequenza

Pattern di rilevamento superdirezionale

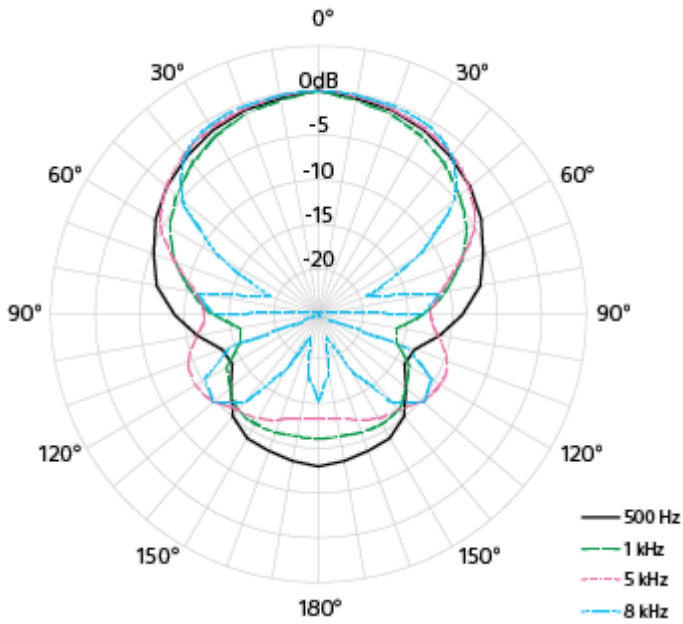

Risposta in frequenza superdirezionale

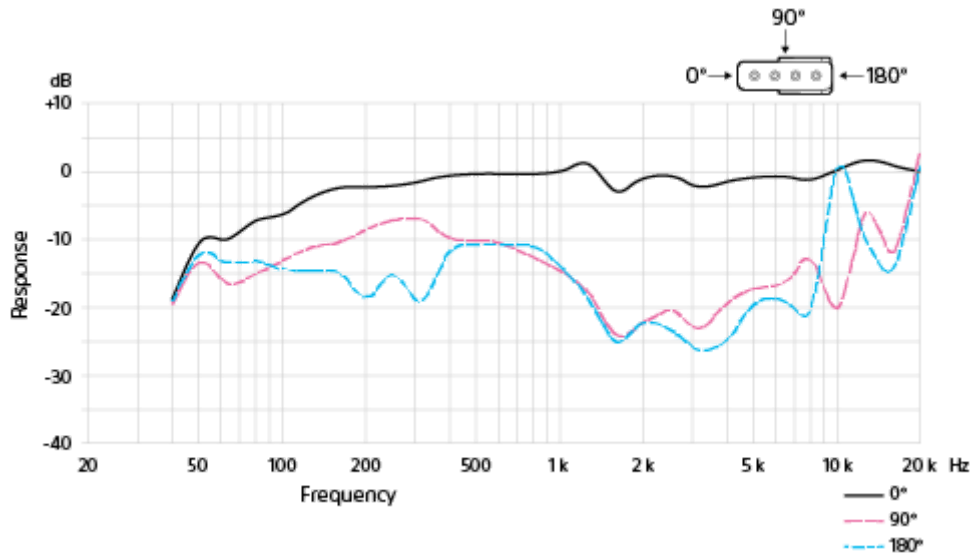

Pattern di rilevamento unidirezionale

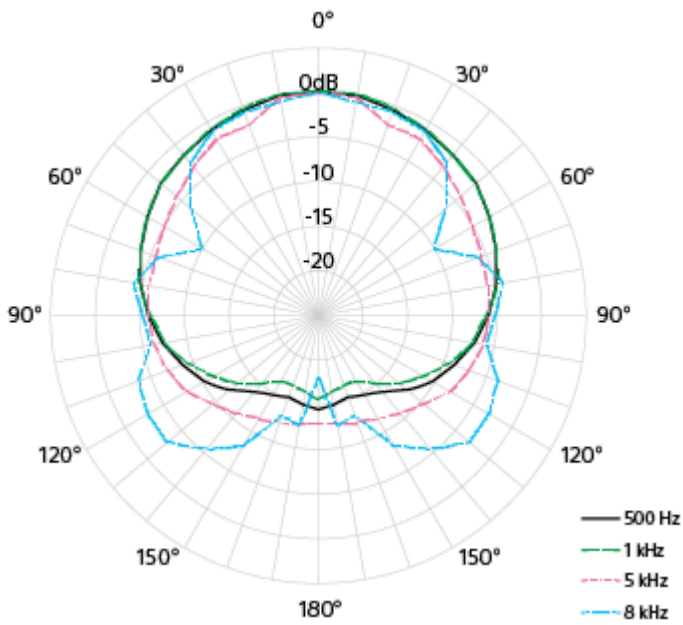

Risposta in frequenza unidirezionale

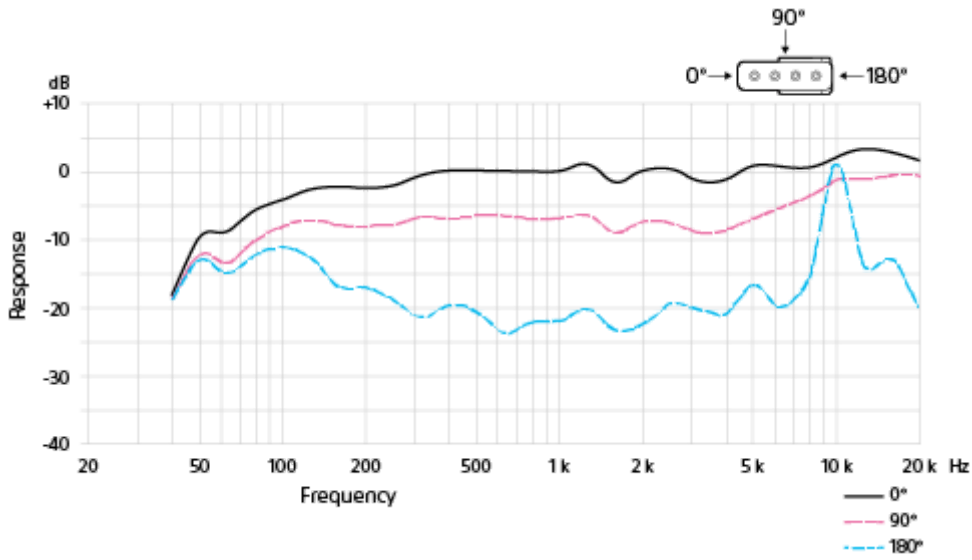

Pattern di rilevamento omnidirezionale

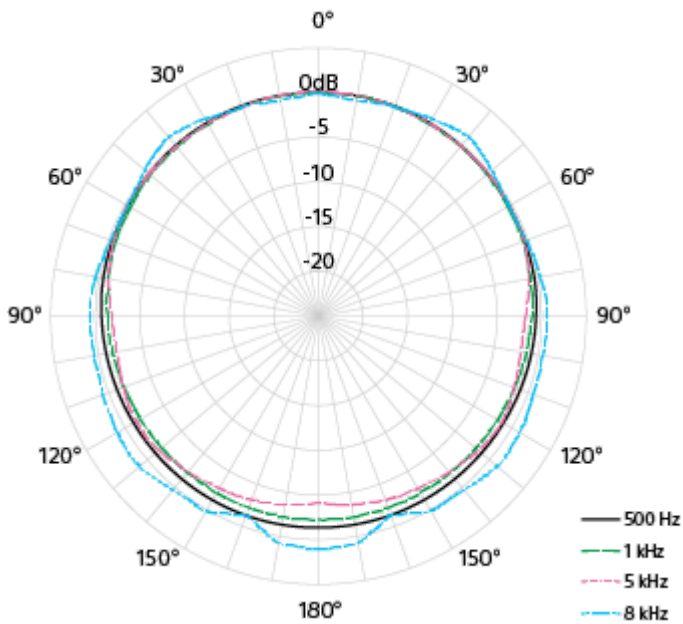

Risposta in frequenza omnidirezionale

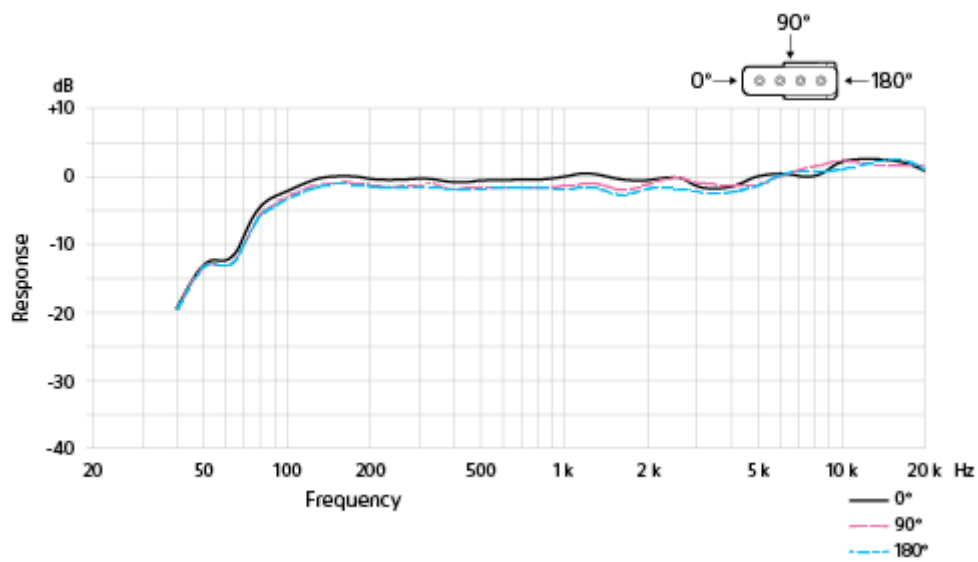

5-036-505-71(1) Copyright 2021 Sony Corporation

Microfono Shotgun
ECM-B10

Note sull'uso

- Per proteggere il connettore del Piedino multi-interfaccia dai danni durante il trasporto, rimuovere l'unità dalla telecamera, applicare il coperchio di protezione del connettore al piedino e riporre l'unità nel marsupio in dotazione.
- Mentre è in corso la registrazione potrebbero venire registrati anche i rumori dovuti all'utilizzo e alla movimentazione della telecamera o dell'obiettivo. Se si tocca l'unità mentre è in corso la registrazione, verrà registrato un rumore.
- Il monitoraggio o la registrazione della voce con il microfono di una telecamera potrebbe causare un lieve ritardo della voce.
- Prima di sostituire l'obiettivo, assicurarsi che sulla sua superficie e sul corpo della telecamera non siano presenti fibre della protezione antivento. Se presenti, eliminarle con un soffiatore o simili, quindi cambiare l'obiettivo.
- Se sulla superficie del microfono sono presenti polvere o gocce d'acqua, potrebbe essere impossibile effettuare la registrazione. Assicurarsi di pulire la superficie del microfono prima di utilizzare l'unità.

Microfono Shotgun
ECM-B10

Caratteristiche tecniche

Tipo	Tipo a condensatore con elettrete posteriore
Risposta in frequenza	Da 40 Hz a 20 000 Hz
Pattern di rilevamento	Superdirezionale/unidirezionale/omnidirezionale (selezionabile)
Sensibilità anteriore^{*1}	-20 dBFS (0,1 Pa, 1 kHz)
Rumore intrinseco^{*1 *2}	15 dB SPL o meno (0 dB = 2×10^{-5} Pa)
Rumore del vento^{*1 *3}	50 dB SPL o meno (senza protezione antivento applicata) 30 dB SPL o meno (con protezione antivento applicata)
Massimo livello di pressione acustica in ingresso	120 dB SPL ^{*1 *4}
Gamma dinamica^{*2}	105 dB o più
Temperature di utilizzo	Da 0 °C a 40 °C
Temperature di conservazione	Da -20 °C a +55 °C
Dimensioni (circa)	27,4 mm × 81,7 mm × 79,3 mm (larghezza/altezza/profondità) (escluse la protezione antivento e le parti sporgenti)
Peso (circa)	72 g

*1 Acquisito portando l'interruttore AUTO/MAN e l'interruttore ATT rispettivamente su "AUTO" e su "10dB".

*2 Acquisito portando l'interruttore DIGITAL/ANALOG su "DIGITAL".

*3 Valore del livello di pressione sonora equivalente, convertito dal valore medio del rumore emesso dal microfono applicando vento alla velocità di 2 m/sec. (0 dB = 2×10^{-5} Pa)

*4 Valore del livello di pressione sonora equivalente, convertito dal valore del livello in ingresso acquisito quando viene prodotta una distorsione della forma d'onda pari all'1% da segnali di 1 kHz in uscita dal microfono. (0 dB = 2×10^{-5} Pa)

Disegno e caratteristiche tecniche sono soggetti a modifiche senza preavviso.

Microfono Shotgun
ECM-B10

Marchi di fabbrica

- “Multi Interface Shoe” è un marchio di Sony Group Corporation.

5-036-505-71(1) Copyright 2021 Sony Corporation

Microfono Shotgun
ECM-B10

Quando sulla telecamera viene visualizzato il messaggio “Questo access. non è supportato da qsto dispos. e non può essere usato.”:

Eseguire le operazioni seguenti nell'ordine elencato.

1 Accertarsi che la telecamera sia compatibile con l'unità.

Per i modelli di telecamere compatibili con questa unità, visitare il sito web:
<https://www.sony.net/dics/b10/>

Nota

- In combinazione con qualsiasi altro modello di telecamera non elencato nel suddetto sito web, l'unità non funziona.

2 Per usare una telecamera non compatibile con l'interfaccia audio digitale in combinazione con questa unità, impostare l'interruttore DIGITAL/ANALOG dell'unità su “ANALOG”.

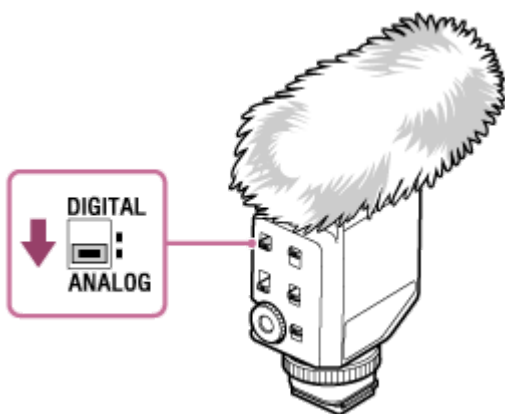

3 Pulire i contatti sull'unità e sulla telecamera. Se uno o entrambi i contatti sono sporchi di polvere o impurità, la telecamera potrebbe non riuscire a rilevare che l'unità è applicata. Per pulire i contatti, usare un batuffolo di cotone o un panno morbido e asciutto (ad esempio un panno per pulizia). Non usare acqua o sostanze chimiche per la pulizia.