



Questo manuale d'istruzione è fornito da trovaprezzi.it. Scopri tutte le offerte per [SPC Stella 2](#) o cerca il tuo prodotto tra le [migliori offerte di Cellulari e Smartphone](#)



Questo manuale d'istruzione è fornito da trovaprezzi.it. Scopri tutte le offerte per [SPC Stella 2](#) o cerca il tuo prodotto tra le [migliori offerte di Cellulari e Smartphone](#)



# SPC STELLA 2

# ÍNDICE

1. Introducción	3
2. Localización de controles	3
3. Consejos útiles	4
4. Primeros pasos antes de encenderlo	5
5. Encender el teléfono	6
6. Desbloquear o encender la pantalla del teléfono	7
7. Llamada	7
a. Llamar a un contacto de la agenda	
b. Llamar desde el historial	
c. Responder/rechazar una llamada	
d. Contestar y colgar llamadas abriendo/cerrando la tapa	
e. En conversación	
f. Indicador de llamadas perdidas	
8. Marcación rápida	10
a. Memorias directas	
b. Memorias indirectas	
9. Timbres, tonos y volumen	10
10. Agenda	11
a. Consultar la agenda	
b. Búsqueda rápida	
c. Opciones de contacto	
d. Añadir un contacto	
11. Mensajes	12
a. Nuevo mensaje recibido	
b. Escribir un mensaje	
12. Botón SOS	13
a. Configuración del botón SOS	
b. Utilización del botón SOS	
13. Smart Help	14
a. ¿Qué es Smart Help?	
b. Configuración Remota	
c. Timbre Inteligente	
d. Notificaciones Inteligentes	
14. Multimedia	17
a. Cámaras	
b. Imágenes	
c. Grabador de vídeo	
d. Reproductor de música	
e. Grabadora de voz	
f. Radio	
g. Administrador de Archivos	
15. Ajustes	18
16. Batería y carga	19
17. Otras funciones/Menú Herramientas	21

a. Bluetooth	
b. Calculadora	
c. Calendario	
d. Alarma	
e. Reloj Mundial	
18. Linterna -----	22
19. Datos técnicos -----	22
20. Preguntas frecuentes -----	23

# STELLA 2

## 1. INTRODUCCIÓN

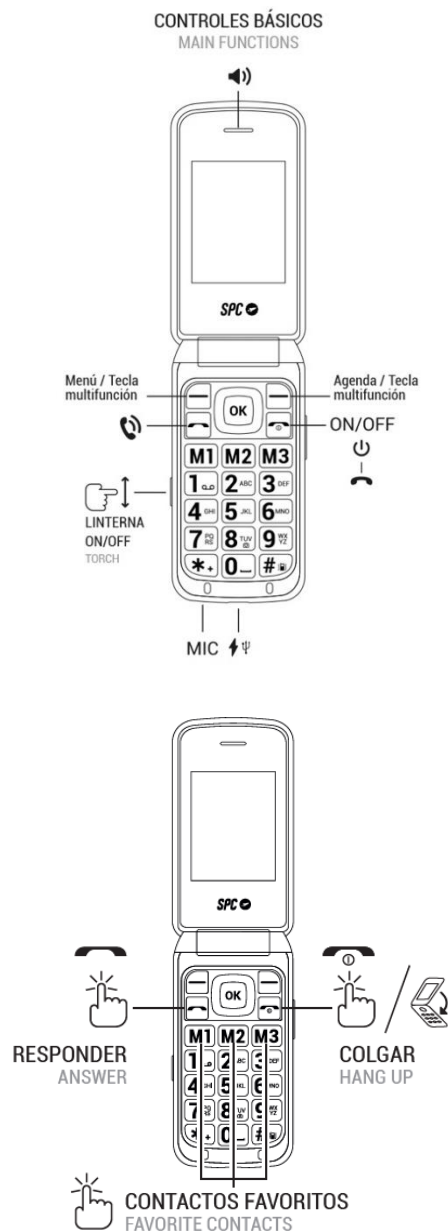

Este documento es un manual de uso del teléfono móvil de teclas STELLA 2, de SPC. Encontrarás información sobre los primeros pasos a seguir para poder utilizar tu móvil y también sobre sus diferentes funcionalidades.

## 2. LOCALIZACIÓN DE CONTROLES

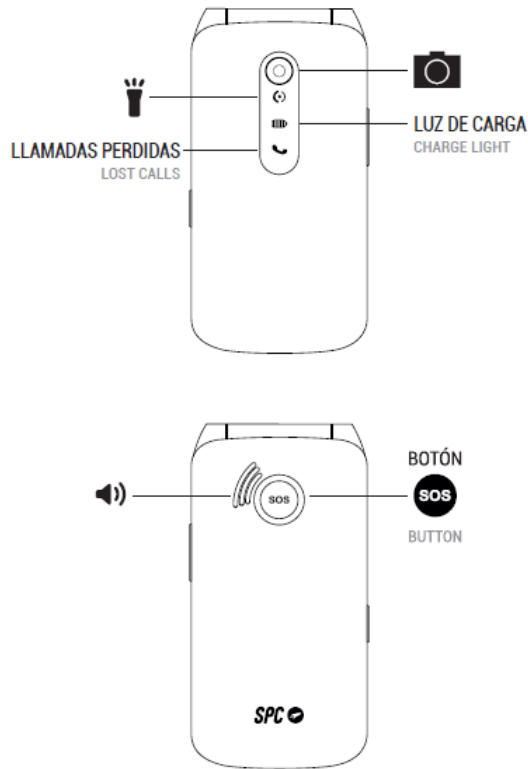



### 3. CONSEJOS ÚTILES

- Para acceder al menú principal, abre la tapa y con el teléfono en espera, presiona la tecla de arriba a la izquierda .
- Para navegar hacia arriba y abajo del menú principal y diferentes submenús, presiona los bordes con textura de la tecla central OK hacia arriba o hacia abajo.
- La tecla de arriba izquierda realiza la acción que se muestra en la parte inferior izquierda en la pantalla.
- La tecla de arriba derecha realiza la acción que se muestra en la parte inferior derecha en la pantalla.
- Para confirmar una elección, presiona el botón central OK o la tecla superior que corresponda.
- Para volver a la pantalla de inicio desde pantalla, basta con pulsar la tecla de colgar  o con cerrar la tapa y volver a abrirla.

## 4. PRIMEROS PASOS ANTES DE ENCENDERLO

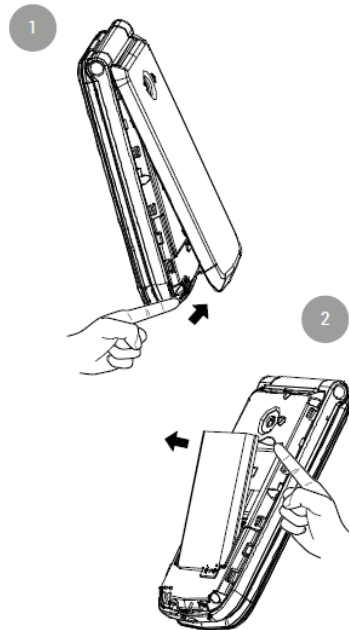

- Levanta la tapa de la batería empleando la pestaña situada en la parte inferior del teléfono.
- Quita la batería levantando de la muesca situada en la parte superior del compartimento de la batería.

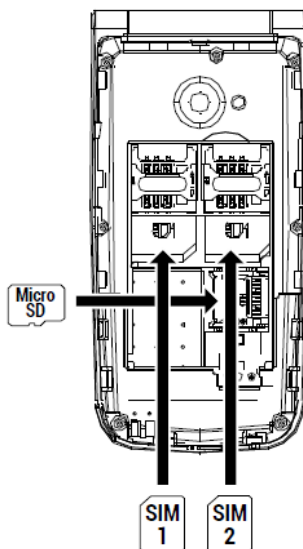

- Introduce la(s) tarjeta(s) SIM (formato MiniSIM) en la posición indicada, haciendo coincidir los contactos dorados del teléfono y la(s) tarjeta(s).
- En caso de disponer de tarjeta Micro SD, introduce la tarjeta en la posición indicada. Ten en cuenta que se trata de una bandeja de apertura. Desliza suavemente esa tapa y podrás abrir la bandeja.
- Introduce la batería haciendo coincidir los contactos dorados del teléfono y la batería.



- Antes de empezar a utilizarlo, acuérdate de quitar el protector de pantalla.

## 5. ENCENDER EL TELÉFONO

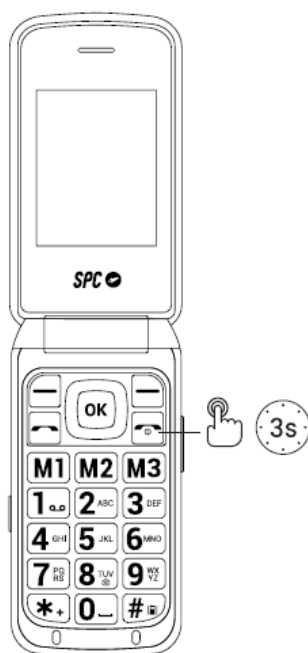

- Mantén pulsada la tecla de encendido durante unos segundos para encender el teléfono.
- Introduce el PIN que aparece en tu tarjeta SIM. En caso de introducir dos tarjetas SIM, el teléfono solicitará el PIN de la SIM 1 en primer lugar y después de la SIM 2.
- Mantén pulsada esta tecla para apagar el teléfono.

*NOTA: El número de identificación personal (PIN) protege la tarjeta SIM de usos no autorizados. La clave de desbloqueo del PIN (número PUK) permite desbloquear un PIN*

*bloqueado. El PIN y el PUK se entregan con la tarjeta SIM. Para obtener más detalles, contacte con tu operador*

## **6. DESBLOQUEAR O ENCENDER LA PANTALLA DEL TELÉFONO**

Si el teléfono ha permanecido con la tapa abierta, pero inactivo, la pantalla se apagará a los pocos segundos.

- Para encenderla, basta con pulsar dos veces una tecla cualquiera.

Si así no vuelve a encenderse la pantalla, es porque ya ha pasado bastante tiempo desde que la pantalla de apagó y se ha bloqueado automáticamente por seguridad. En este caso:

- Pulsa cualquier tecla dos veces>Desbloqu...>\* (asterisco) y la pantalla queda desbloqueada y activa nuevamente.

Es posible eliminar este bloqueo automático de teclado. De este modo, al abrir la tapa, el teléfono aparecerá la pantalla encendida y desbloqueada. Para configurarlo accede a:



- Menú>Ajustes>Configuración de teléfono>Pantalla>Bloqueo automático de teclado: Desactivado

## **7. LLAMADA**

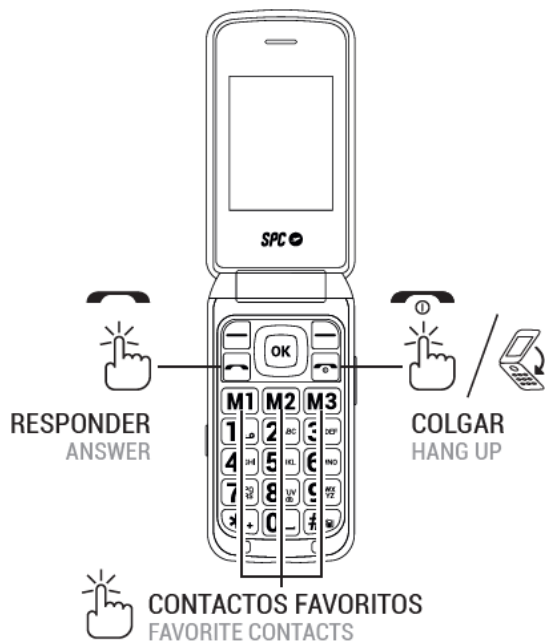

En el caso de utilizar dos tarjetas SIM, el teléfono solicitará confirmación de la tarjeta SIM con la que llamar antes de realizar las llamadas.

Durante una llamada, podrás realizar y recibir más llamadas desde/al mismo número, pero no podrás realizar ni recibir llamadas desde la otra tarjeta SIM.



1. Marca el número al que quieres llamar.
2. Pulsa "Borrar" para borrar los dígitos mal introducidos.
3. Pulsa  y selecciona la tarjeta SIM con la que quieres realizar la llamada. Pulsa .
4. Teclea el número deseado desde el teclado, si ese número está guardado en la agenda aparecerá el nombre del contacto en la pantalla.
5. Pulsa  para finalizar la llamada.

## Llamar a un contacto de la agenda



1. Pulsa "Agenda" desde la pantalla inicial con la tecla función derecha. La pantalla mostrará la lista de contactos en orden alfabético.
2. Utiliza las teclas arriba/abajo para desplazarte por la lista hasta el contacto deseado.
3. Pulsa la tecla de llamada  para llamar al contacto seleccionado.
4. Pulsa la tecla de fin de llamada  para finalizar la llamada.

## Llamar desde el historial

1. Con el teléfono en espera, pulsa la tecla  para acceder a la lista de llamadas enviadas. También puedes acceder al historial desde el menú principal.

2. Utiliza las teclas de navegación para desplazarte por la lista, selecciona un registro y pulsa  para llamar.

## Responder / rechazar una llamada

Cuando recibas una llamada el número o nombre (si está guardado en la agenda de contactos de SPC STELLA 2) se mostrará en la pantalla. Pulsa la tecla  para responder o  para rechazar la llamada.

## Contestar y colgar llamadas abriendo/cerrando la tapa

Es posible contestar a una llamada entrante abriendo la tapa del teléfono y colgar la llamada cerrando la tapa.

Por defecto esta función está deshabilitada para permitir ver el número del llamante antes de contestar.

Para activarla, accede a:

- Menú -> Llamadas -> Configuración de llamada -> Configuración avanzada -> Modo de respuesta -> Abrir para responder.
- Si pulsas OK puedes activar/desactivar la función.
- Confirma con la opción "Hecho".

## En conversación

Manos libres:

- Durante la conversación, pulsa "Manos libres" para activar este modo y el altavoz, lo que te permitirá hablar y escuchar sin necesidad de sujetar al teléfono ni tenerlo pegado a la oreja.

Opciones:

- Durante la conversación, pulsa "Opciones" para acceder a las distintas opciones:
  - Llamada en espera
  - Terminar llamada
  - Libreta telefónica
  - Historial de llamadas
  - Mensajes
  - Grabador de sonidos
  - Silenciar

## Indicador de llamadas perdidas

En caso de una o varias llamadas perdidas, se encenderá el indicador luminoso en verde parpadeante de la tapa de tu teléfono (véase Localización de Controles).

Si no hay llamadas perdidas este indicador estará apagado.

## **8. MARCACIÓN RÁPIDA**

Realizar una llamada con marcación rápida:

El teléfono dispone de tres teclas de memorias directas y ocho indirectas para una marcación rápida de modo que, con solo presionar estas teclas, el teléfono llama directamente al número vinculado a cada una de esas memorias.

Memorias directas:

Las memorias directas suelen estar destinadas a los números favoritos y son las que corresponden con las teclas M1, M2 y M3. Para configurar estas memorias:

- Menú --> Favoritos,
- o pulsar sobre una de las 3 teclas de memoria directa -> Sí
- Activar la función e introducir los números de cada una de las memorias directas 1, 2 o 3.

Memorias indirectas:

Las memorias indirectas o números de marcación rápida son las que se activan manteniendo pulsado uno de los dígitos 2 al 9.

Para configurar estos números es necesario tener alguna tarjeta SIM instalada y, además:

- ir a Menú -> Agenda -> Opciones -> Ajustes -> Marcación rápida:
- Activarla (Estado: Activado),
- Configurar número.
- El número 1 está reservado para el Buzón de voz, y se configura manteniendo pulsado el 1.

## **9. TIMBRES, TONOS Y VOLUMEN**

Accede al menú Perfiles. Aquí puedes seleccionar y configurar el tipo de timbre para las llamadas, vibración, nivel de volumen, tono de mensajes, etc. Por defecto, el perfil seleccionado es General.

Con las teclas del cursor puedes moverte entre los perfiles disponibles y confirmar la selección con la tecla central.

Selecciona un perfil y pulsa sobre Opciones para activarlo, personalizarlo o reiniciarlo.

Puedes personalizar un perfil según tus gustos y necesidades y ajustar los siguientes parámetros:

- Tipo de alerta y elegir entre solo sonar, solo vibrar, vibrar y sonar; o vibrar y luego sonar.
- Elegir el timbre de las llamadas recibidas en la SIM 1
- Elegir el timbre de las llamadas recibidas en la SIM 2
- Seleccionar el volumen de llamada
- Elegir el tono de los mensajes recibidos en la SIM 1
- Elegir el tono de los mensajes recibidos en la SIM 2
- Seleccionar el volumen de los mensajes recibidos
- Elegir tipo de sonido del teclado o silencio
- Elegir el volumen del tono del teclado
- Elegir si poner un tono para abrir la tapa o silencio
- Elegir si poner un tono para cerrar la tapa o silencio
- Activar o desactivar la alerta del sistema (por ejemplo, batería baja...).

## **10. AGENDA**

### Consultar la agenda

1. Con el teléfono en espera, pulsa la tecla "Agenda" (tecla superior derecha)
2. o bien accede desde el menú principal: Menú (accede directamente a Agenda)>aceptar (menú superior derecha)
3. Una vez dentro, muévete hacia arriba o hacia abajo (borde del botón central OK) para desplazarte por la lista y ver todos los contactos.

### Búsqueda rápida:

Con la lista de contactos en pantalla (paso anterior Consultar la agenda) introduce las primeras letras del contacto que estás buscando. Se mostrarán los contactos que contengan esas letras en pantalla.

### Opciones de contactos:

Selecciona un contacto y pulsa "Opciones" para ver las opciones disponibles:

- Ver,
- Enviar SMS,

- Marcar,
- Editar,
- Eliminar,
- Copiar,
- Editar vCard,
- Añadir a lista negra,
- Marcar varios y
- Ajustes.

## Añadir un contacto

1. Al entrar en Agenda, elige la opción "Añadir contacto" en la parte superior, y pulsa OK.
2. Selecciona la memoria donde desees guardar el contacto (en la tarjeta SIM1, SIM2, o en el teléfono).
3. Introduce los datos del contacto (Nombre, Número).
4. Una vez editado, pulsa Opciones>Guardar para guardar el contacto.

## 11. MENSAJES

### Nuevo mensaje recibido

Cuando recibes un nuevo mensaje de texto, el teléfono emitirá un sonido y mostrará un aviso en pantalla. Además, se mostrará el icono  en la pantalla.

Para abrir el mensaje:

1. Selecciona Ver si aparece en pantalla la notificación,
2. o accede al menú Mensajes --> Buzón de entrada. Los mensajes nuevos se marcan con el icono de un sobre cerrado.
3. Pulsa OK para abrir y leer el mensaje  .

NOTA: El icono de nuevo mensaje  permanecerá en pantalla siempre que haya mensajes sin leer.

Opciones de mensaje:

Cuando abras un mensaje, podrás:

- Responder: Dar respuesta al remitente con un mensaje SMS.
- Llamar al remitente: Hacer una llamada telefónica al remitente.

- Reenviar: Reenvía el mensaje a otro contacto.
- Eliminar: Borra el mensaje.
- Avanzado: Opciones avanzadas de mensaje SMS: usar el número, usar USSD (códigos especiales de operador para configuración), copiar o mover el mensaje a la SIM.

## Escribir un mensaje

Accede a Menú --> Mensajes --> Escribir mensaje.

Desde Opciones>Método de entrada, puedes seleccionar

- ES (español, todo mayúsculas),
- Es (español, la primera mayúsculas y resto minúsculas),
- 123 (números),
- ABC (todo mayúsculas),
- abc (todo minúsculas),
- Abc (la primera mayúsculas y resto minúsculas),
- Otros idiomas de escritura: francés, italiano, alemán y portugués

También puedes acceder a estas opciones pulsando la tecla # una vez dentro de Escribir Mensaje. El icono en la parte superior izquierda indica el modo utilizado.

## 12. BOTÓN SOS

El botón SOS es un botón físico situado en la parte trasera del teléfono. Si te encuentras en una emergencia, con tan solo pulsar unos segundos este botón (una vez está configurado, véase "Configuración de números SOS"), el teléfono realizará automáticamente una llamada y enviará un SMS de emergencia hasta a 5 números.

### Configuración de números SOS:

Desde "Menú"-->"SOS":

- Configura el estado de la función: "Activado" o "Desactivado".
- Configura los números de emergencia en "Número SOS" (1 a 5).
- Configura el mensaje SOS. Escribe el mensaje de ayuda que se enviará a los números SOS\*

*\*Por defecto, el mensaje que se envía es "Necesito Ayuda!".*

## Utilización de la función SOS:

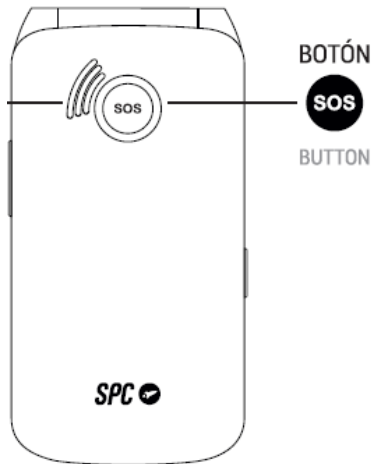

Si te encuentras en una situación de emergencia y pulsas el botón SOS, el terminal:

- Emitirá un sonido de alerta (bocina) y se iniciará el ciclo de llamadas.
- Activará el altavoz manos libres.
- Llamará a los números SOS en orden consecutivo, enviando también el mensaje SOS mediante SMS.
- Si no hay respuesta, saltará al siguiente número hasta que uno de ellos responda, este ciclo se repetirá 3 veces.

*\*Aviso\* Si un número de la lista tiene buzón de voz, el ciclo terminará.*

*Los SMS pueden incrementar la factura mensual en función del tipo de contrato que tengas con su operadora.*

## 13. SMART HELP

### ¿Qué es Smart Help?

Smart Help (Ayuda Inteligente) son un conjunto de funcionalidades de ayuda inteligente que permite a los usuarios de STELLA 2 usar con tranquilidad su dispositivo y ayuda a sus familiares y allegados a poder cuidar de ellos incluso cuando están lejos.

Para ello, Smart Help permite:

- Configurar remotamente STELLA 2 desde otro teléfono,
- Enviar notificaciones desde este móvil a otro teléfono ante situaciones de poco uso o inactividad total,
- y activar el timbre de STELLA 2 al máximo en caso de llamadas no atendidas.

En la siguiente sección se describe cada una de estas funciones.

## Configuración Remota

Con esta función podrás dar permiso a un máximo de 5 números para que puedan configurar remotamente tu teléfono vía SMS desde otro teléfono.

Para ello:

- Activa la función Configuración remota, desde Ajustes > Smart Help > Configuración remota > Estado > Activado,
- añade en la lista de \*números los contactos a los que quieras dar permiso para poder configurar remotamente tu teléfono (máximo 5), desde "Ajustes > Smart Help > Configuración remota > Números Permitidos".

*\*Debes incluir el prefijo telefónico (+34 en el caso de números de móvil españoles), por ejemplo +34611222333.*

Estas son las 3 funciones de STELLA 2 que se pueden configurar remotamente desde otro teléfono vía SMS.

### 1. ACTIVAR Y CONFIGURAR LA FUNCIÓN SOS

Enviando un SMS a STELLA 2 desde uno de los números con permiso con los siguientes códigos:

- Para activar/desactivar la función SOS:

ACCIÓN	CÓDIGO SMS
Activar la función SOS	*SOS#1#
Desactivar la función SOS	*SOS#0#

- Para configurar números de teléfono en la lista SOS:

ACCIÓN	CÓDIGO SMS
Configurar el número 611 111 111 como 1º en la lista SOS	*SOS#2#1#611111111
Configurar el número 622 222 222 como 2º en la lista SOS	*SOS#2#2#622222222
Configurar el número 633 333 333 como 3º en la lista SOS	*SOS#2#3#633333333
Configurar el número 644 444 444 como 4º en la lista SOS	*SOS#2#4#644444444
Configurar el número 655 555 555 como 5º en la lista SOS	*SOS#2#5#655555555

- Para borrar números de la lista SOS:

ACCIÓN	CÓDIGO SMS
Eliminar número 1º de la lista SOS	*SOS#3#1#

Eliminar número 2º de la lista SOS	*SOS#3#2#
Eliminar número 3º de la lista SOS	*SOS#3#3#
Eliminar número 4º de la lista SOS	*SOS#3#4#
Eliminar número 5º de la lista SOS	*SOS#3#5#

## 2. AÑADIR CONTACTOS A LA AGENDA O A LA MEMORIA RÁPIDA

Enviando un SMS a STELLA 2 desde uno de los números con permiso con los siguientes códigos:

- Para añadir un contacto a la memoria rápida M1, M2 o M3:

ACCIÓN	CÓDIGO SMS
Añadir contacto 611 111 111 a M1	*MEM#2#1#6111111111
Añadir contacto 622 222 222 a M2	*MEM#2#2#6222222222
Añadir contacto 633 333 333 a M3	*MEM#2#3#6333333333

- Para añadir un contacto a la agenda: ("CCC" ES EL NOMBRE DEL CONTACTO).

ACCIÓN	CÓDIGO SMS
Añadir contacto 611 111 111 a la agenda	*PB#2#CCC*6111111111

## 3. SUBIR EL VOLUMEN DE TIMBRE, AURICULAR Y MANOS LIBRES AL MÁXIMO

Enviando un SMS a STELLA 2 desde uno de los números con permiso con los siguientes códigos:

ACCIÓN	CÓDIGO SMS
Subir el volumen	*VOL#MAX

## Timbre Inteligente

Con esta función, tu teléfono subirá automáticamente el volumen del timbre si detecta que la misma persona está intentando llamarte y no has respondido la llamada.

El volumen de timbre de tu teléfono se fijará al máximo si el mismo número de teléfono repite la llamada en un intervalo menor de 3 minutos. Después de responder la llamada, el volumen de tu teléfono se volverá a fijar al volumen preestablecido anteriormente.

Puedes activarlo o desactivarlo desde:

- Ajustes > Smart Help > Timbre inteligente.

## Notificaciones Inteligentes

Con esta función, podrás definir una serie de ayudantes para que reciban notificaciones vía SMS si STELLA 2 detecta una inusual falta de actividad desde:

- Ajustes > Smart Help > Notificaciones inteligentes > Ayudante.

Se enviará un SMS de aviso a los números establecidos si:

- El nivel de batería de tu teléfono es inferior al 15%
- Hay 1 llamada perdida sin responder.
- STELLA 2 permanece inactivo en las últimas 24 horas, es decir, si detecta que no has pulsado ninguna tecla, ni has abierto o cerrado la tapa ni lo has puesto a cargar.

Puedes activar o desactivar cada uno de estos avisos desde

- Ajustes > Smart Help > Notificaciones inteligentes.

## 14. MULTIMEDIA

### a. Cámaras

(Es necesario tener una tarjeta de memoria micro SD)

- Activa la cámara accediendo a Menú --> Multimedia --> Cámara.
- Tecla OK – Pulsa para realizar la foto.
- En Opciones --> Configuración de cámara, se pueden ajustar los parámetros de la cámara.
- Una vez realizada la captura de foto, en Opciones es posible Enviar mediante Bluetooth o Eliminar la foto.
- En Opciones --> Fotografías también se accede a las fotos realizadas.
- En Opciones --> Opciones se accede a un mayor número de opciones: se puede ver la captura, enviarla por Bluetooth, usarla como fondo de pantalla, renombrarla, eliminar o ver los detalles de la imagen.

### b. Imágenes

Accede a las imágenes desde

- "Menú" --> "Multimedia" --> "Imágenes". Visualiza las imágenes y fotos en la memoria del teléfono/ tarjeta SD.
- Dentro de cada imagen, en "Opciones" podrás enviar la imagen y usarla como fondo de pantalla, entre otras funciones.

### c. Grabador de vídeo

(Es necesario tener una tarjeta de memoria micro SD)

Con la cámara activada, accede a las opciones de cámara para cambiar al modo vídeo "Cambiar a vídeo". Y elige "Cambiar a cámara" para volver a modo cámara de fotos.

Tecla OK – Pulsa para iniciar/pausar el vídeo. Pulsa Detener para finalizar el vídeo.

Pulsa Opciones --> Configuración de videocámara para modificar los ajustes.

#### d. Reproductor de música

Accede al reproductor de sonido desde Menú --> Multimedia --> Reproductor de audio. Reproduce la música en la memoria del teléfono/tarjeta SD.

#### e. Grabadora de voz

Está dentro del menú "Multimedia".

- Puedes grabar conversaciones accediendo a Opciones --> Grabación nueva.
- Puedes pausar una grabación en curso pulsando la tecla de función superior izquierda. Podrás continuar luego con la grabación o detener.
- Puedes cancelar una grabación en curso pulsando la tecla de función superior derecha.
- En Opciones, puedes reproducir las grabaciones, acceder a la lista de grabaciones y definir el almacenamiento.

#### f. Radio

(No se necesitan auriculares para la recepción de los canales)

- Accede a la radio FM desde "Menú" --> "Multimedia" --> "Radio FM".
- Tecla OK – pulsa esta tecla para reproducir/pausar la radio.
- Teclas de navegación izquierda/derecha – pulsa estas teclas para cambiar las emisoras de radio.
- Teclas de navegación arriba/abajo - para aumentar/reducir la frecuencia del sintonizador.
- Teclas \* y # – pulsa para bajar/subir el volumen.
- Desde "Opciones" puedes realizar búsqueda automática o manual de emisoras, ver la lista de emisoras encontradas, guardar emisoras, grabar la emisión (con tarjeta microSD), acceder a los ajustes de Radio FM y salir de la aplicación de Radio FM.

#### g. Administrador de archivos

Está dentro del menú "Multimedia". Desde esta opción, puedes acceder a los archivos guardados en la memoria del teléfono o a los de la tarjeta de memoria microSD.

### 15. AJUSTES

Las siguientes opciones están dentro del menú "Ajustes".

#### a. Configuración de teléfono

Aquí puedes configurar la hora, fecha, idioma, método de entrada de texto, pantalla (fondo, iluminación, bloqueo...) y teclas de función (accesos directos con las teclas cursor).

## b. Configuración de seguridad

Configura y modifica ajustes y códigos de seguridad y privacidad como el PIN de las tarjetas SIM, bloqueo del teléfono y cambio de contraseña de seguridad.

- La contraseña de seguridad por defecto es 0000.
- Si accedes a "Contraseña para menús" y activas esta opción, bloquearás el acceso solicitando una contraseña para poder entrar en las funcionalidades del teléfono que se definan.

## c. Configuración de SIM

Para la configuración del modo de funcionamiento con dos SIM.

## d. Smart Help

Esta opción permite acceder a las funciones de Ayuda Inteligente: Configuración Remota, Timbre inteligente y Notificaciones Smart.

Tienes información detallada de estas funciones en el punto 11 "SMART HELP".

## e. Restaurar configuración

Permite restaurar a fábrica la configuración del teléfono. Se necesita la contraseña de ajustes del teléfono, que por defecto es 0000.

# 16. BATERÍA Y CARGA

Para cargar el teléfono tiene dos opciones:

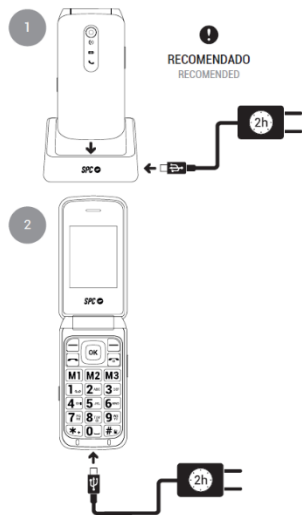

- Conecta el cable del adaptador a la parte trasera de la Base de carga y coloca el teléfono sobre la base.
- Conecta el adaptador que encontrarás en la caja en cualquier enchufe de su hogar. Conecta el otro extremo del alimentador al conector del teléfono para carga de batería.

Durante la carga, el indicador luminoso de batería del teléfono de la tapa frontal se encenderá en rojo indicando que la carga está en curso. Con carga completa, este indicador cambia a color verde.

Durante la carga, si se activa la pantalla o se abre la tapa, el icono de batería de la pantalla indica el estado de la carga.

## Aviso importante sobre la carga

Para cargar la batería por completo es necesario ponerla en carga durante unas 2 horas.

Para un buen mantenimiento y alargar la vida de la batería, no es recomendable que la batería permanezca mucho tiempo con carga completa o con carga muy reducida, mejor con carga intermedia.

Se recomienda no dejar el teléfono cargando durante largos periodos de tiempo (vacaciones, etc.). Es preferible que la batería sufra de vez en cuando una descarga completa.

Si el teléfono no se utiliza durante mucho tiempo, retire la batería con carga intermedia.

Si la batería no se ha utilizado por un período prolongado o si está agotada, es probable que la pantalla del teléfono no funcione cuando la vuelva a cargar. Una vez que la batería ha estado cargando por un tiempo, puede encender el teléfono para utilizarlo.

## Aviso de batería baja

Cuando la batería esté próxima a agotarse, el indicador de batería estará vacío, el teléfono emitirá un tono de aviso y mostrará un mensaje en pantalla. Debes conectar el alimentador para cargar la batería.

Si el teléfono está sin carga en la batería, se apagará y no podrá realizar ni recibir llamadas.

## **17. OTRAS FUNCIONES/MENÚ HERRAMIENTAS**

### a. Bluetooth

Está dentro del menú "Herramientas". Configura el:

- Estado
- Visibilidad
- Nombre
- Otras configuraciones avanzadas como el almacenamiento
- Vincula nuevos dispositivos, como auriculares Bluetooth, desde la opción "Buscar dispositivos" pulsando sobre "Emparejar".

### b. Calculadora

Función calculadora, está dentro del menú "Herramientas". Usa el teclado numérico y las teclas de navegación arriba/abajo/izquierda/derecha/OK para utilizarla, como se indica en el icono que verás en pantalla.

### c. Calendario

Está dentro del menú "Herramientas". Desde "Opciones" puedes acceder a una fecha determinada.

### d. Alarma

Está dentro del menú "Herramientas". Desde esta opción, podrás configurar hasta 5 alarmas diferentes.

- Selecciona una de las alarmas (por defecto están desactivadas) y pulse "Editar" para configurarlas.

Puedes configurar la hora, el timbre y el modo de repetición o periodicidad. Una vez configurada,

- pulse "Opciones" --> "Guardar" para confirmar los cambios.

### e. Reloj mundial

Está dentro del menú "Herramientas". Utiliza las teclas de navegación para modificar la zona horaria. También puedes activar/desactivar el horario de verano.

## 18. LINTERNA

El teléfono dispone de una linterna que puedes encender/apagar deslizando hacia arriba o hacia abajo su interruptor lateral dedicado.

## 19. DATOS TÉCNICOS

#### PANTALLA.

Resolución QVGA de 240x320 pixels. Tamaño pantalla: 2.4". Indicador de señal GSM. Estado de la batería.

#### AGENDA 500 CONTACTOS.

#### CONECTIVIDAD.

Dual SIM. GSM 850/900/1800/1900. Bluetooth. Radio FM. Ranura tarjeta Micro SD.

#### BATERÍA.

Batería de litio de 800mAh.

#### DIMENSIONES Y PESO.

Dimensiones: 105x53,5x19mm. Peso: 100g

CONTENIDO DE LA CAJA. Teléfono. Base cargadora. Alimentador. Batería. Manual de usuario.

## 20. PREGUNTAS FRECUENTES

### El teléfono no arranca

- El teléfono se enciende manteniendo pulsado el botón .
- Asegúrate de que la batería está bien colocada en su compartimento.
- Es posible que la batería esté sin carga. Conecta el cargador al teléfono y comprueba que la luz roja de carga del panel de indicadores del teléfono se enciende. Espera unos minutos hasta que la batería tenga carga suficiente antes de probar de nuevo.

### El teléfono no carga correctamente

- Para una carga correcta conecta correctamente el alimentador al teléfono y sigue las instrucciones de este manual, apartado 16.
- El teléfono se puede cargar estando apagado o encendido. Cuando se está cargando, la luz roja de carga del panel de indicadores del teléfono se enciende. Si está encendido, el icono de batería de la parte superior derecha moverá sus barras indicando que está en proceso.
- El problema podría estar en el alimentador. El puerto de carga del teléfono es estándar USB tipo C. Aunque recomendamos usar el alimentador que se incluye con el equipo, es posible utilizar otro cargador USB tipo C, siempre que sea fiable.

### El teléfono no puede hacer ni recibir llamadas

- Para poder hacer llamadas el teléfono necesitas una SIM de operador. Sigue las instrucciones del manual para colocar adecuadamente la SIM. Una vez colocada, enciende el teléfono, normalmente te solicitará el código (PIN) de la tarjeta y, tras introducirlo, el teléfono arrancará. Debe mostrar en pantalla el nombre del operador e icono de cobertura móvil.
- Si no puedes hacer ni recibir llamadas, es posible que la SIM esté mal colocada y no la reconozca. Asegúrate de que la SIM se introduce en la ranura con la muesca en la posición indicada y los contactos metálicos hacia abajo. Ten en cuenta que el formato debe ser Mini SIM; si tu tarjeta es más pequeña (micro SIM o nano SIM), debes añadir el adaptador correspondiente. Tu operador te puede proporcionar este adaptador.
- Comprueba que tienes cobertura móvil de tu operador. Es posible que en tu zona no dispongas de cobertura o que, momentáneamente, tu operador no dé cobertura por un problema técnico. En la parte superior izquierda de la pantalla están los iconos de cobertura móvil, con una serie de barras que indican la fuerza de la señal. Si no hay cobertura, aparecerá un aspa en el icono correspondiente.

## **El timbre del teléfono no suena al recibir llamadas o se oye muy débil**

- Comprueba que tiene correctamente configurado el ajuste de timbre del teléfono. Para ello, sigue las instrucciones relativas a los Perfiles en este manual.
- Es posible que hayas accionado sin querer los botones laterales de control de volumen. Puedes aumentar o disminuir (y anular) el volumen de timbre pulsando en estos botones, una barra en la pantalla te indicará el nivel de sonido conseguido.



SPC STELLA 2

# ÍNDICE

1. Introdução	3
2. Localização de controlos	3
3. Conselhos úteis	4
4. Primeiros passos antes de ligar o telefone	5
5. Ligar o telefone	6
6. Desbloquear ou ligar o ecrã do telefone	7
7. Chamada	7
a. Ligar a um contacto da agenda	
b. Ligar a partir do histórico	
c. Atender/rejeitar uma chamada	
d. Atender e desligar chamadas, abrindo/fechando a tampa	
e. Em conversa	
f. Indicador de chamada perdida	
8. Marcação rápida	10
a. Memórias diretas	
b. Memórias indiretas	
9. Toques, tons e volume	10
10. Agenda	11
a. Consultar a agenda	
b. Pesquisa rápida	
c. Opções de contacto	
d. Adicionar um contacto	
11. Mensagens	12
a. Nova mensagem recebida	
b. Escrever uma mensagem	
12. Botão SOS	13
a. Configuração de botões SOS	
b. Utilização do botão SOS	
13. Smart Help	14
a. O que é o Smart Help?	
b. Configuração Remota	
c. Tom Inteligente	
d. Notificações Inteligentes	
14. Multimédia	16
a. Câmaras	
b. Imagens	
c. Gravador de vídeo	
d. Reprodutor de música	
e. Gravador de voz	
f. Rádio	
g. Administrador de Arquivos	
15. Ajustes	18
16. Bateria e carga	19
17. Outras funções/Menu Ferramentas	20

a. Bluetooth	
b. Calculadora	
c. Calendário	
d. Alarme	
e. Relógio Mundial	
18. Lanterna -----	21
19. Dados técnicos -----	21
20. Perguntas frequentes -----	22

# STELLA 2

## 1. INTRODUÇÃO

Este documento é um manual do utilizador para o telemóvel STELLA 2 fabricado pela marca SPC. Encontrará informações sobre os primeiros passos a seguir para utilizar o seu telemóvel e também sobre as suas diferentes funcionalidades.

## 2. LOCALIZAÇÃO DOS CONTROLOS

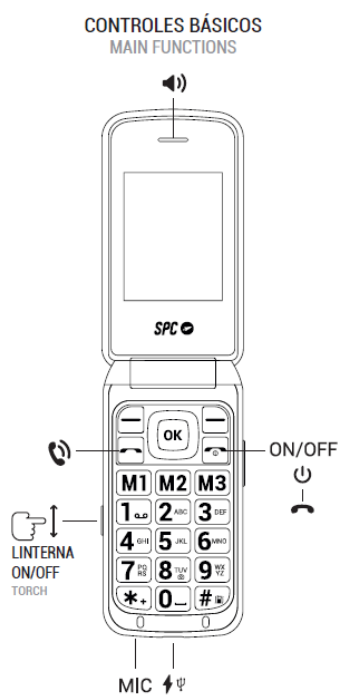

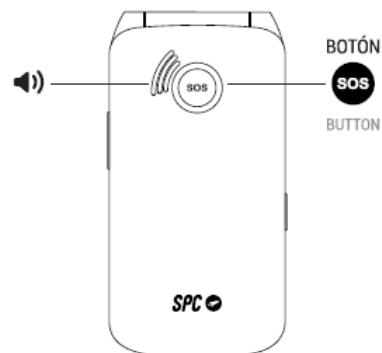
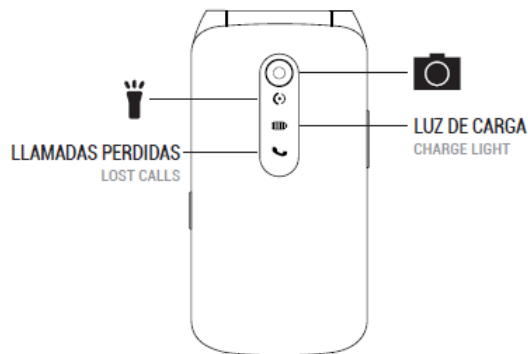
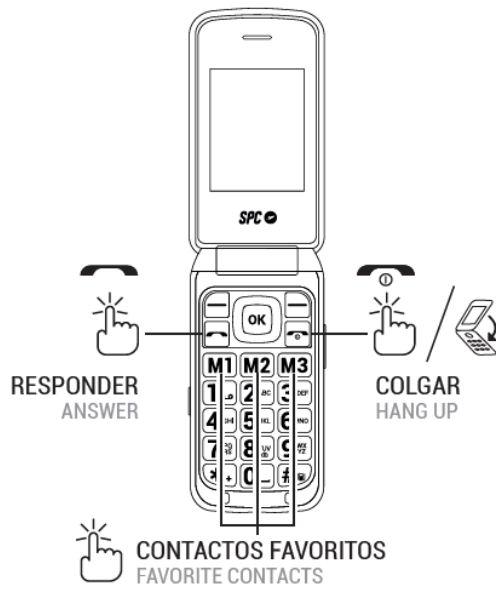

### 3. DICAS ÚTEIS

- Para aceder ao menu principal, abrir a tampa e com o telefone em standby, prima a tecla superior esquerda .
- Para navegar para cima e para baixo no menu principal e em diferentes submenus, prima as margens texturizadas da tecla OK central para cima ou para baixo.

- A tecla superior esquerda executa a acção mostrada na parte inferior esquerda do ecrã.
- A tecla superior direita executa a acção mostrada na parte inferior direita do ecrã.
- Para confirmar uma escolha, prima o botão central OK ou a tecla superior apropriada.
- Para voltar ao ecrã inicial a partir do visor, basta premir a tecla de desligar  ou fechar a tampa e abri-la novamente.

#### 4. PRIMEIROS PASSOS ANTES DE LIGAR

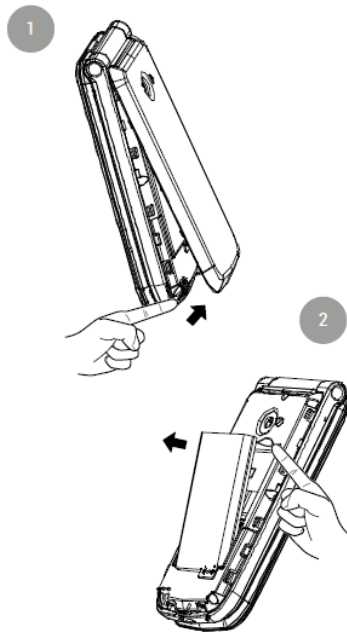

- Levantar a tampa da bateria utilizando a lingueta na parte inferior do telefone.
- Remover a bateria levantando do entalhe na parte superior do compartimento da bateria.

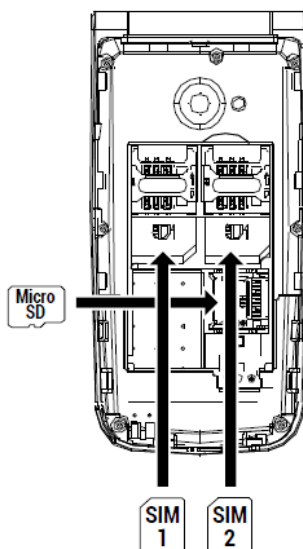

- Insira o(s) cartão(ões) SIM (formato MiniSIM) na posição indicada, combinando os contactos dourados no telefone e o(s) cartão(ões).

- Se tiver um cartão Micro SD, insira o cartão na posição indicada. É favor notar que esta é uma bandeja de abertura. Deslize suavemente a tampa e poderá abrir o tabuleiro.
- Insira a bateria fazendo corresponder os contactos dourados do telefone e a bateria.



- Antes de começar a utilizá-lo, lembre-se de remover o protetor de ecrã.

## 5. LIGAR O TELEFONE

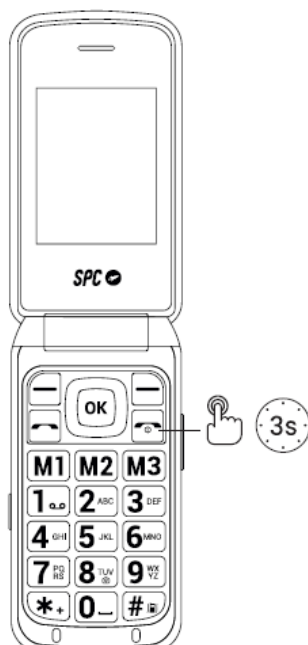

- Prima e mantenha premida a tecla de ligar/desligar durante alguns segundos para ligar o telefone.
- Introduza o PIN apresentado no seu cartão SIM. Se dois cartões SIM forem inseridos, o telefone pedirá primeiro o PIN do SIM 1 e depois o SIM 2.

- Prima e mantenha premida esta tecla para desligar o telefone.

NOTA: O Número de Identificação Pessoal (PIN) protege o cartão SIM contra a utilização não autorizada. A chave de desbloqueio do PIN (número PUK) permite desbloquear um PIN bloqueado. O PIN e o PUK são fornecidos com o cartão SIM. Para mais detalhes, contacte o seu operador

## 6. DESBLOQUEAR OU LIGAR O ECRÃ DO TELEFONE

Se o telefone tiver sido deixado com a tampa aberta, mas inativo, o visor desligar-se-á após alguns segundos.

- Para a voltar a ligar, basta premir duas vezes qualquer tecla.

Se o ecrã não se voltar a ligar, é porque já passou muito tempo desde que o ecrã foi desligado e se bloqueou automaticamente por razões de segurança. Neste caso:

- Prima qualquer tecla duas vezes>Desbloquear...>\* (asterisco) e o ecrã fica novamente desbloqueado e ativo.

É possível remover este bloqueio automático. Desta forma, quando se abre a tampa, o telefone mostrará o ecrã ligado e desbloqueado. Para o configurar, vá para:



- Menu>Configurações>Configurações do telefone>Ecrã>Bloqueio do teclado automático: Desligado.

## 7. CHAMADA

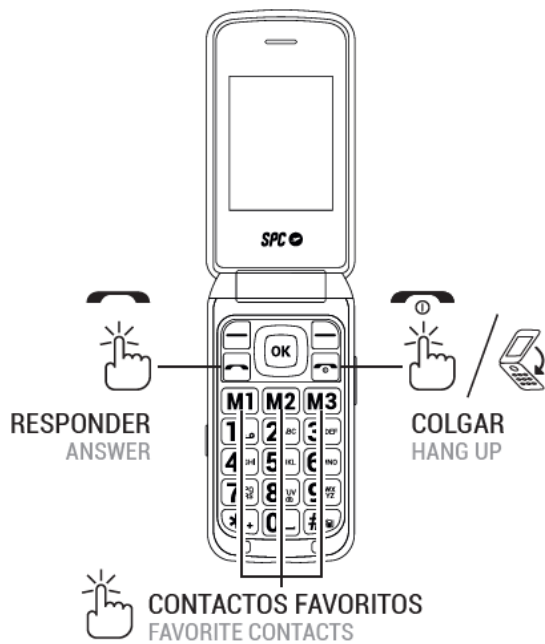

No caso de utilizar dois cartões SIM, o telefone pedirá a confirmação do cartão SIM para ligar antes de fazer chamadas.

Durante uma chamada, poderá fazer e receber mais chamadas de/para o mesmo número, mas não poderá fazer ou receber chamadas do outro cartão SIM.



1. Marque o número para o qual pretende ligar.
2. Prima "Limpar" para apagar os dígitos introduzidos incorretamente.
3. Prima  e selecione o cartão SIM com o qual deseja fazer a chamada e pressione .
4. Introduzir o número desejado no teclado, se esse número estiver guardado na lista telefónica, o nome do contacto aparecerá no ecrã..
5. Pressione  para terminar a chamada.

## Telefonar para um contacto da lista telefónica

1. Prima " Lista telefónica " a partir do ecrã inicial utilizando a tecla suave direita. O visor mostrará a lista de contactos por ordem alfabética.
2. Utilize as teclas para cima/para baixo para percorrer a lista até ao contacto desejado.
3. Prima a tecla de chamada  para chamar o contacto selecionado.
4. Prima a tecla de fim de chamada  para terminar a chamada.

## Ligar a partir do histórico

1. Com o telefone em standby, prima a tecla  para aceder à lista de chamadas efetuadas. Também é possível aceder ao histórico a partir do menu principal.

2. Utilize as teclas de navegação para percorrer a lista, selecione um registo e prima  para ligar.

## Atender / rejeitar uma chamada

Quando receber uma chamada, o número ou nome (se guardado na lista telefónica do SPC STELLA 2) será exibido no ecrã. Prima a tecla  para atender ou rejeitar a chamada.

## Atender e desligar chamadas, abrindo/fechando a tampa

Pode atender uma chamada recebida abrindo a tampa do telefone e desligar a chamada fechando a tampa do telefone.

Por defeito, esta função está desativada para permitir ver o número da pessoa que telefona antes de atender a chamada.

Para ativar, vá para:

- Menu -> Chamadas -> Configurações de chamadas -> Configurações avançadas -> Modo de resposta -> Abrir para responder.
- Ao premir OK, pode activar/desactivar a função.
- Confirmar com a opção "Feito".

## Em conversa

Mãos livres:

- Durante a conversa, prima "Mãos livres" para activar este modo e o altifalante, permitindo-lhe falar e ouvir sem segurar o telefone ou tê-lo colado ao ouvido.

Opções:

- Durante a conversa, prima "Opções" para aceder às várias opções::
  - Chamada em espera
  - Fim da chamada
  - Lista telefónica
  - Histórico de chamadas
  - Mensagens
  - Gravador de som
  - Silenciar

## Indicador de chamadas perdidas

Caso tenha uma ou mais chamadas perdidas, a luz indicadora verde intermitente na tampa do seu telefone acender-se-á (ver Controlos de Localização).

Se não houver chamadas perdidas, este indicador estará desligado.

## 8. MARCAÇÃO RÁPIDA

Efetuar uma chamada utilizando a marcação rápida:

O seu telefone tem três teclas de memória directa e oito teclas de memória indirecta para marcação rápida de modo que, premindo simplesmente estas teclas, o telefone liga directamente para o número registado em cada uma destas memórias.

Memórias directas:

As memórias directas destinam-se geralmente aos números favoritos e são as correspondentes às teclas M1, M2 e M3. Para configurar estas memórias:

- Menu --> Favoritos,
- ou clique numa das 3 teclas de memória direta -> Sim
- Ativar a função e introduzir os números de cada uma das memórias diretas 1, 2 ou 3.

Memórias indirectas:

As memórias indirectas ou números de marcação rápida são aquelas que são ativadas mantendo premido um dos dígitos de 2 a 9.

Para configurar estes números é necessário ter um cartão SIM instalado e, além disso:

- Ir para Menu -> Lista telefónica -> Opções -> Opções -> Marcação rápida:
- Ir para Menu -> Lista telefónica -> Opções -> Configurações -> Marcação rápida:
- Ativá-lo (Estado: Ativado),
- Configurar o número.
- O número 1 é reservado para o Voicemail, e é configurado premindo e segurando 1.

## 9. TOQUES, TONS E VOLUME

Aceder ao menu Perfis. Aqui pode seleccionar e definir o tipo de toque para chamadas, vibração, nível de volume, tom de mensagem, etc. Por defeito, o perfil seleccionado é Geral.

Utilize as teclas do cursor para se deslocar entre os perfis disponíveis e confirmar a sua seleção com a tecla central.

Selecione um perfil e prima Opções para ativá-lo, personalizá-lo ou reiniciá-lo.

Pode personalizar um perfil de acordo com o seu gosto e necessidades e ajustar os seguintes parâmetros :

- Tipo de alerta e escolher entre apenas tocar, vibrar apenas, vibrar e tocar; ou vibrar e depois tocar.
- Escolher toque para as chamadas recebidas no SIM 1
- Escolha o toque das chamadas recebidas no SIM 2

- Selecionar o volume da chamada
- Escolha o toque para as mensagens recebidas no SIM 1
- Selecione o toque para as mensagens recebidas no SIM 2
- Selecionar volume de mensagens recebidas
- Selecionar tipo de som de teclado ou mudo
- Escolha o volume do som do teclado
- Escolha abrir a tampa com som ou em silêncio
- Escolha fechar a tampa com som ou em silêncio
- Ativar ou desativar o alerta do sistema (por exemplo, bateria fraca...).

## **10. AGENDA**

### Consultar a agenda

1. Com o telefone em standby, prima a tecla "Agenda" (tecla superior direita).
2. Ou aceda a partir do menu principal: Menu (acesso direto à lista telefónica)> aceitar (menu superior direito)
3. Percorrer para cima ou para baixo (borda central do botão OK) para percorrer a lista e ver todos os contactos.

### Pesquisa rápida:

Com a lista de contactos no ecrã (passo anterior Consulte a lista telefónica) introduza as primeiras letras do contacto que procura. Os contactos que contêm essas letras serão exibidos no ecrã.

### Opções de contacto:

- Ver,
- Enviar SMS,
- Marcar,
- Editar,
- Eliminar,
- Cópia,
- Editar vCard,
- Acrescentar à lista negra,
- Marcar múltiplos e
- Definições.

### Adicionar um contacto

1. Ao entrar na lista telefónica, selecione a opção "Adicionar contacto" no topo, e prima OK.
2. Selecione a memória onde pretende guardar o contacto (no SIM1, SIM2, ou no telefone).
3. Introduza os dados de contacto (Nome, Número).

4. Uma vez editado, prima Opções>Guardar para guardar o contacto.

## 11. MENSAGENS

### Nova mensagem recebida

Quando receber uma nova mensagem de texto, o telefone emitirá um sinal sonoro e exibirá uma notificação no ecrã. Além disso, o ícone  será exibido no ecrã.

Para abrir a mensagem:

1. Seleccionar Ver se a notificação for exibida no ecrã,
2. Ou aceder ao menu Mensagens --> Caixa de entrada. As novas mensagens são marcadas com um ícone de envelope selado.
3. Prima OK para abrir e ler a mensagem .

NOTA: O ícone da nova mensagem  permanecerá no ecrã enquanto houver mensagens não lidas.

Opções de mensagens:

Quando se abre uma mensagem, pode-se:

- Resposta: Responder ao remetente com uma mensagem SMS.
- Ligar ao remetente: Fazer uma chamada telefónica para o remetente.
- Encaminhar: Encaminhar a mensagem para outro contacto.
- Apagar: Apagar a mensagem.
- Avançado: Opções de mensagens SMS avançadas: utilizar o número, utilizar USSD (códigos especiais de operador para definições), copiar ou mover a mensagem para o SIM.

### Escrever uma mensagem

Ir para Menu --> Mensagens --> Escrever mensagem.

Em Opções>Método de Entrada, pode seleccionar

- PT (português, todas as letras maiúsculas),
- Pt (português, primeira letra maiúscula e o resto em minúsculas),
- 123 (números),
- ABC (todas as maiúsculas),
- abc (todas em minúsculas),
- Abc (todas as maiúsculas e minúsculas),
- Outras línguas de escrita

Também pode aceder a estas opções premindo a tecla # uma vez dentro de Escrever Mensagem. O ícone no canto superior esquerdo indica o modo utilizado.

## 12. BOTÃO SOS

O botão SOS é um botão físico localizado na parte de trás do telefone. Se se encontrar numa emergência, basta carregar neste botão durante alguns segundos (uma vez configurado, ver "Configuração de números SOS"), o telefone fará automaticamente uma chamada e enviará um SMS de emergência para um máximo de 5 números.

### Configuração do número SOS:

Do "Menu"-->"SOS":

- Definir o estado da função: "Ligar" ou "Desligar".
- Definir os números de emergência em "Número SOS" (1 a 5).
- Configurar a mensagem SOS. Escrever a mensagem de ajuda a ser enviada para os números SOS\*.

\* Por defeito, a mensagem enviada é "Preciso de ajuda".

### Utilização da função SOS:

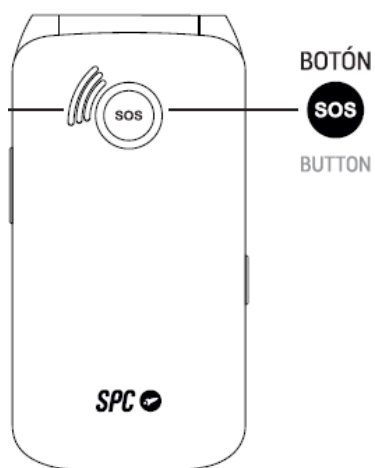

Botão

Se se encontrar numa situação de emergência e premir o botão SOS, o aparelho de telefone:

- Irá emitir um som de alerta (buzina) e o ciclo de chamada irá começar.
- Ativar o altifalante mãos-livres.
- Ligue para os números SOS em ordem consecutiva, enviando também a mensagem SOS por SMS.

- Se não houver resposta, saltará para o número seguinte até que um deles responda, este ciclo será repetido 3 vezes.

*\*Aviso\** Se um número da lista tiver voicemail, o ciclo terminará.

Os SMS podem aumentar a sua fatura mensal dependendo do tipo de contrato que tem com o seu operador.

## **13. SMART HELP**

### **O que é o Smart Help?**

Smart Help (Ajuda Inteligente) é um conjunto de funcionalidades de ajuda inteligente que permite aos utilizadores do STELLA 2 utilizar o seu dispositivo com tranquilidade e ajuda a sua família e entes queridos a tomar conta deles mesmo quando estão longe.

Para este fim, o Smart Help permite-lhe:

- Configuração remota do STELLA 2 a partir de outro telefone,
- Enviar notificações deste telemóvel para outro telemóvel em situações de baixa utilização ou inatividade total,
- E ativar o tom STELLA 2 ao máximo no caso de chamadas não atendidas.

A secção seguinte descreve cada uma destas funções.

### **Configuração Remota**

Com esta função pode permitir até 5 números para configurar remotamente o seu telefone via SMS a partir de outro telefone.

Para o fazer:

- Ativar a função Definições Remotas, a partir de Definições > Ajuda Inteligente > Definições Remotas > Estado > Ligado,
- Adicionar na lista de \*números os contactos que deseja dar permissão para configurar remotamente o seu telefone (máximo 5), de "Definições > Ajuda inteligente > Configuração remota > Números permitidos".

\*Tem de incluir o prefixo (+34 no caso de números móveis espanhóis), por exemplo +34611222333.

Estas são as 3 funções STELLA 2 que podem ser configuradas remotamente a partir de outro telefone via SMS.

#### **1. ATIVAR E CONFIGURAR A FUNÇÃO SOS**

Ao enviar um SMS para STELLA 2 a partir de um dos números com permissão com os seguintes códigos:

- Para activar/desactivar a função SOS:

AÇÃO	CÓDIGO SMS
Ativar a função SOS	*SOS#1#
Desativar a função SOS	*SOS#0#

- Para configurar números de telefone na lista SOS:

AÇÃO	CÓDIGO SMS
Configurar o número 611 111 111 como 1º na lista SOS	*SOS#2#1#611111111
Configurar o número 622 222 222 como 2º na lista SOS	*SOS#2#2#622222222
Configurar o número 633 333 333 como 3º na lista SOS	*SOS#2#3#633333333
Configurar o número 644 444 444 como 4º na lista SOS	*SOS#2#4#644444444
Configurar o número 655 555 555 como 5º na lista SOS	*SOS#2#5#655555555

- Para eliminar números da lista SOS:

AÇÃO	CÓDIGO SMS
Eliminar número 1º da lista SOS	*SOS#3#1#
Eliminar número 2º da lista SOS	*SOS#3#2#
Eliminar número 3º da lista SOS	*SOS#3#3#
Eliminar número 4º da lista SOS	*SOS#3#4#
Eliminar número 5º da lista SOS	*SOS#3#5#

## 2. ADICIONAR CONTACTOS À LISTA TELEFÓNICA OU MEMÓRIA RÁPIDA

Ao enviar um SMS para STELLA 2 a partir de um dos números com permissão com os seguintes códigos:

- Para adicionar um contacto à memória rápida M1, M2 ou M3:

AÇÃO	CÓDIGO SMS
Adicionar contacto 611 111 111 a M1	*MEM#2#1#611111111
Adicionar contacto 622 222 222 a M2	*MEM#2#2#622222222
Adicionar contacto 633 333 333 a M3	*MEM#2#3#633333333

- Para adicionar um contacto à lista telefónica: ("CCC" É O NOME DO CONTACTO).

AÇÃO	CÓDIGO SMS
Adicionar contacto 611 111 111 a la agenda	*PB#2#CCC*611111111

### 3. AUMENTE AO MÁXIMO O VOLUME DO TOQUE, DO AURICULAR E DO DISPOSITIVO MÃOS LIVRES

Enviar um SMS para STELLA 2 a partir de um dos números com permissão com os seguintes códigos:

AÇÃO	CÓDIGO SMS
Subir o volume	*VOL#MAX

## Toque Inteligente

Com esta funcionalidade, o seu telefone aumentará automaticamente o volume do toque se detetar que a mesma pessoa está a tentar ligar-lhe e que não respondeu à chamada.

O volume de toque do seu telefone será definido para o máximo se o mesmo número de telefone repetir a chamada dentro de 3 minutos. Após a chamada ser atendida, o volume do seu telefone voltará ao volume previamente predefinido.

Pode ativá-lo ou desativá-lo a partir daqui:

- Ajustes > Smart Help > Toque inteligente.

## Notificações Inteligentes

Com esta função, pode definir um número de contatos para receber notificações por SMS se o STELLA 2 detetar uma falta de atividade invulgar:

- Definições > Ajuda Inteligente > Notificações Inteligentes > Ajudante.

Será enviada uma notificação por SMS para os números que definir se:

- O nível da bateria do seu telefone é inferior a 15%.
- Há 1 chamada perdida sem resposta.
- STELLA 2 permanece inativo durante as últimas 24 horas, ou seja, se detetar que não pressionou nenhuma tecla, abriu ou fechou a tampa ou colocou-a em carga.

Pode ativar ou desativar cada uma destas notificações a partir de

- Definições > Smart Help > Notificações Inteligentes..

## 14. MULTIMÉDIA

### a. Câmaras

(É necessário cartão de memória Micro SD)

- Ativar a câmara indo a Menu --> Multimedia --> Câmara.
- Tecla OK - Pressione para tirar a fotografia.

- Em Opções --> Configurações da câmara, pode ajustar os parâmetros da câmara.
- Uma vez tirada a foto, em Opções é possível enviar via Bluetooth ou Eliminar a foto.
- Em Opções --> Fotos também pode aceder às fotos que tirou.
- Em Opções --> Opções tem acesso a um maior número de opções: pode ver a captura, enviá-la via Bluetooth, usá-la como papel de parede, renomeá-la, apagá-la ou ver os detalhes da imagem.

## b. Imagens

Aceder às imagens a partir de

- Menu" --> "Multimédia" --> "Imagens". Ver as imagens e fotos na memória do telefone/SD card.
- Dentro de cada imagem, em "Opções" pode enviar a imagem e utilizá-la como papel de parede, entre outras funções.

## c. Gravador de vídeo

(É necessário cartão de memória Micro SD)

Com a câmara ativada, aceda às opções da câmara para mudar para o modo de vídeo "Mudar para vídeo". E escolha "Mudar para câmara" para voltar ao modo de câmara fotográfica.

Tecla OK - Prima para iniciar/pausar o vídeo. Prima Stop para terminar o vídeo.

## d. Leitor de música

Aceder ao leitor de áudio a partir do Menu --> Multimédia --> Leitor de áudio.

Reproduz a música na memória do telefone/SD card.

## e. Gravador de voz

Está sob o menu "Multimédia".

- Pode gravar conversas indo a Opções --> Nova Gravação.
- Pode interromper uma gravação em curso premindo a tecla suave superior esquerda. Pode então continuar a gravação ou interrompê-la.
- Pode cancelar uma gravação em curso premindo a tecla suave superior direita.
- Em Opções, pode reproduzir as gravações, aceder à lista de gravações e definir o armazenamento

## f. Rádio

(Não são necessários auscultadores para a recepção do canal).

- Aceder ao rádio FM a partir de "Menu" --> "Multimédia" --> "Rádio FM".
- Tecla OK - prima esta tecla para tocar/pausar o rádio.
- Teclas de navegação esquerda/direita - prima estas teclas para mudar de estação de rádio.
- Teclas de navegação para cima/para baixo - para aumentar/diminuir a frequência do sintonizador.
- \* e # teclas - pressione para baixar/elevar o volume.

- A partir de "Opções" pode efetuar a pesquisa automática ou manual de estações, ver a lista de estações encontradas, guardar estações, gravar a emissão (com cartão microSD), aceder às definições da Rádio FM e sair da aplicação Rádio FM.

### g. Gestor de ficheiros

A partir do menu "Multimédia". A partir desta opção, pode aceder aos ficheiros guardados na memória do telefone ou no cartão de memória microSD.

## 15. AJUSTES

As opções seguintes encontram-se no menu "Configurações".

### a. Configuração do telefone

Aqui pode configurar a hora, data, idioma, método de introdução de texto, visualização (fundo, iluminação, bloqueio...) e teclas de função (atalhos com teclas de cursor).

### b. Definições de segurança

Configurar e modificar configurações e códigos de segurança e privacidade, tais como PIN do cartão SIM, bloqueio do telefone e alteração da palavra-passe de segurança.

- A palavra-passe de segurança predefinida é 0000.

- Se aceder a "Palavra-passe para menus" e ativar esta opção, bloqueará o acesso solicitando uma palavra-passe para introduzir as funcionalidades do telefone que estão definidas.

### c. Configuração do SIM

Para a configuração do modo de funcionamento do duplo SIM.

### d. Smart Help

Esta opção permite o acesso às funções de Ajuda Inteligente: Configuração remota, Toque inteligente e Notificações Inteligentes.

Informações detalhadas sobre estas funções podem ser encontradas na secção 11 "SMART HELP".

### e. Restaurar configurações.

Permite-lhe repor as definições do telefone para a predefinição de fábrica. A senha de configuração do telefone, que é 0000 por defeito, é necessária.

## 16. BATERIA E CARREGAMENTO

Para carregar o telefone, tem duas opções::

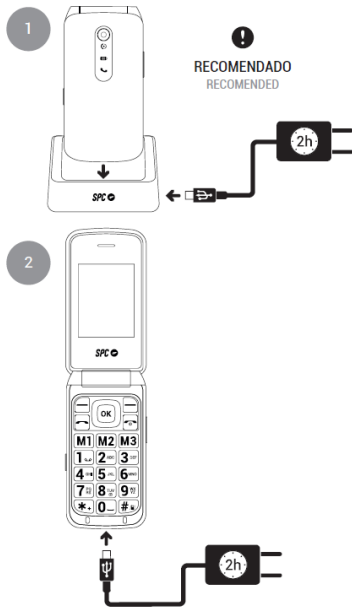

Recomendado

- Ligar o cabo adaptador à parte de trás da base de carregamento e coloque o telefone na base.

- Ligue o adaptador encontrado na caixa a qualquer tomada elétrica da sua casa. Ligar a outra extremidade da fonte de alimentação ao conector do telefone para carregamento da bateria.

Durante o carregamento, a luz indicadora de bateria do telefone na tampa frontal ficará vermelha, indicando que o carregamento está em curso. Quando totalmente carregado, este indicador muda para verde.

Durante o carregamento, se o visor for ativado ou a tampa frontal for aberta, o ícone da bateria no visor indica o estado de carregamento.

### Aviso importante sobre o carregamento

Para carregar completamente a bateria, é necessário carregá-la durante cerca de 2 horas.

Para uma boa manutenção e para prolongar a vida útil da bateria, não se recomenda que a bateria seja deixada por muito tempo com uma carga completa ou uma carga muito baixa, mas sim com uma carga intermédia.

Recomenda-se não deixar o carregamento telefónico durante longos períodos de tempo (férias, etc.). É preferível que a bateria seja descarregada completamente de tempos a tempos.

Se o telefone não for utilizado durante muito tempo, remover a bateria com carga intermédia.

Se a bateria não tiver sido utilizada durante um longo período de tempo ou se estiver descarregada, o visor do telefone pode não funcionar quando a bateria for recarregada. Depois de a bateria estar a carregar durante algum tempo, pode ligar o telefone para o utilizar.

## Aviso de bateria fraca

Quando a bateria estiver quase a ficar sem carga, o indicador de bateria estará vazio, o telefone emitirá um tom de aviso e exibirá uma mensagem no ecrã. É necessário ligar a fonte de alimentação para carregar a bateria.

Se o telefone não tiver energia na bateria, o telefone desligar-se-á e não poderá fazer ou receber chamadas.

## **17. OUTRAS FUNÇÕES/FERRAMENTAS OU MENU**

### **a. Bluetooth**

Encontra-se no menu "Ferramentas". Configurar o:

- Estado
- Visibilidade
- Nome
- Outras configurações avançadas tais como armazenamento

- Emparelhar novos dispositivos, tais como auscultadores Bluetooth, a partir da opção "Procurar dispositivos", tocando em "Emparelhar"

## b. Calculadora

Função calculadora, localizada sob o menu "Ferramentas". Use o teclado numérico e as teclas de navegação para cima/para baixo/para a esquerda/para a direita/para a direita para utilizá-lo, como indicado pelo ícone que verá no ecrã.

## c. Calendário

Está sob o menu "Ferramentas". A partir de "Opções" é possível aceder a uma data específica.

## d. Alarme

Encontra-se no menu "Ferramentas". A partir desta opção, é possível configurar até 5 alarmes diferentes.

- Selecione um dos alarmes (por defeito, estão desativados) e prima "Editar" para os configurar.

Pode configurar a hora, a campainha e o modo de repetição ou a periodicidade. Uma vez configurado,

- prima "Opções" --> "Guardar" para confirmar as alterações.

## e. Relógio mundial

A partir do menu "Ferramentas". Utilizar as teclas de navegação para alterar o fuso horário. Também se pode ativar/desativar a hora de Verão.

## 18. LANTERNA

O telefone tem uma lanterna que se pode ligar/desligar deslizando para cima ou para baixo o seu interruptor lateral dedicado.

## 19. DADOS TÉCNICOS

ECRÃ.

Resolução QVGA de 240x320 pixels. Tamanho do ecrã: 2,4". Indicador de sinal GSM. Estado da bateria.

LISTA TELEFÓNICA 500 CONTACTOS.

#### CONECTIVIDADE.

Dual SIM. GSM 850/900/1800/1900. Bluetooth. Rádio FM. Ranhura para cartão Micro SD.

#### BATERIA.

Bateria de lítio de 800mAh.

#### DIMENSÕES E PESO.

Dimensões: 105x53,5x19mm. Peso: 100g

#### CONTEÚDO DA CAIXA. Telefone. Base de carregamento. Alimentação elétrica.

Bateria.

Manual do utilizador.

## 20. PERGUNTAS FREQUENTES

### O telefone não liga

- O telefone liga-se premindo e mantendo premido o botão. 
- Certifique-se de que a bateria está corretamente inserida no compartimento da bateria.
- A bateria pode estar descarregada. Ligar o carregador ao telefone e verificar se a luz vermelha de carga no painel indicador do telefone se acende. Esperar alguns minutos até que a bateria tenha carga suficiente antes de tentar novamente.

### O telefone não carrega corretamente

- Para um carregamento correto, ligue corretamente a fonte de alimentação ao telefone e seguir as instruções deste manual, secção 16.
- O telefone pode ser carregado quando está ligado ou desligado. Ao carregar, a luz vermelha de carga no painel indicador do telefone acende-se. Se estiver ligado, o ícone da bateria no canto superior direito moverá as suas barras indicando que está em processo.
- A porta de carregamento do telefone é USB tipo C padrão. Embora recomendemos a utilização da fonte de alimentação incluída com o dispositivo, é possível utilizar outro carregador USB Tipo C, desde que seja fiável.

### O telefone não pode fazer ou receber chamadas

- Para poder fazer chamadas, o telefone necessita de um operador SIM. Siga as instruções do manual para inserir corretamente o cartão SIM. Uma vez inserido, ligue o telefone, normalmente pedir-lhe-á o código PIN do cartão e, depois de o introduzir, o telefone começará a funcionar. Deve exibir o nome do operador e o ícone da cobertura móvel.
- Se não puder fazer ou receber chamadas, o SIM pode ter sido inserido incorretamente e não ser reconhecido. Certifique-se de que o SIM é inserido na

ranhura com o entalhe na posição indicada e os contactos metálicos virados para baixo. Note que o formato deve ser Mini SIM; se o seu cartão for mais pequeno (micro SIM ou nano SIM), deve adicionar o adaptador correspondente. O seu operador pode fornecer-lhe este adaptador.

- Verifique se tem cobertura móvel do seu operador. É possível que não tenha cobertura na sua área ou que o seu operador não forneça cobertura por um momento devido a um problema técnico. Na parte superior esquerda do ecrã estão os ícones de cobertura móvel, com uma série de barras que indicam a força do sinal. Se não houver cobertura, aparecerá uma cruz no ícone correspondente.

## **O telefone não toca ao receber chamadas ou o toque é muito fraco**

- Verifique se configurou corretamente a configuração da campainha do seu telefone. Para tal, seguir as instruções sobre Perfis neste manual.
- Poderá ter premido inadvertidamente os botões laterais de controlo de volume. Pode aumentar ou diminuir (e cancelar) o volume da campainha premindo estes botões, uma barra no visor indicará o nível de som alcançado.



SPC STELLA 2

# TABLE OF CONTENTS

1. Introduction -----	3
2. Position of the controls -----	3
3. Useful tips -----	4
4. First steps before switching on -----	5
5. Switch on telephone -----	6
6. Unlock or turn on the phone screen -----	7
7. Call -----	7
a. Call a contact from the address book	
b. Call from history	
c. Accept / reject call	
d. Answering and hanging up calls by opening/closing the cover	
e. During a call	
f. Display for missed calls	
8. Speed dial -----	10
a. Direct memory	
b. Indirect memory	
9. Ringtones, sounds and volume -----	10
10. Address book -----	11
a. View address book	
b. Quick search	
c. Contact options	
d. Add a contact	
11. Messages -----	12
a. Receive new message	
b. Write a message	
12. SOS Button -----	13
a. Configuration of the SOS button	
b. Using the SOS button	
13. Smart Help -----	14
a. What is Smart Help?	
b. Remote configuration	
c. Smart ringtone	
d. Smart notifications	
14. Multimedia -----	17
a. Cameras	
b. Images	
c. Video camera	
d. Music player	
e. Sound recording	
f. Radio	
g. File manager	
15. Settings -----	18
16. Battery and charging process -----	19
17. Other functions / tool menu -----	21

- a. Bluetooth
- b. Calculator
- c. Calendar
- d. Alarm
- e. World clock

18. Flashlight ----- 22

19. Technical data ----- 22

20. Frequently asked questions ----- 23

# STELLA 2

## 1. INTRODUCTION

This document is a user manual for the STELLA 2 push-button phone from SPC. Here you will find information about the first steps you need to take in order to use your cell phone and about its various functions.

## 2. POSITION OF THE CONTROLS

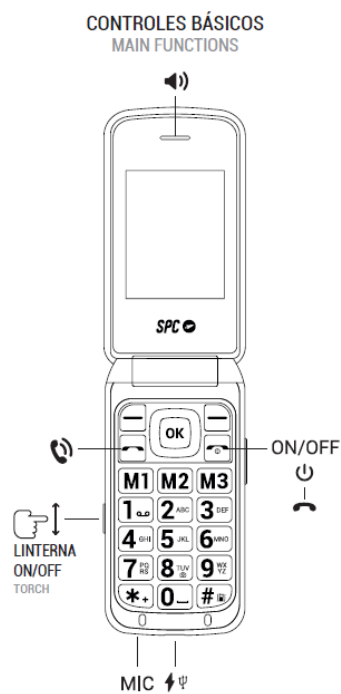

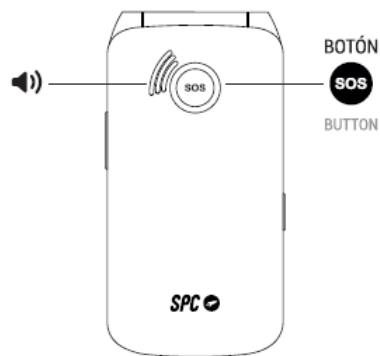
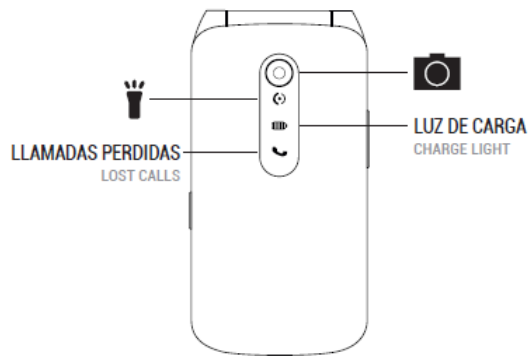
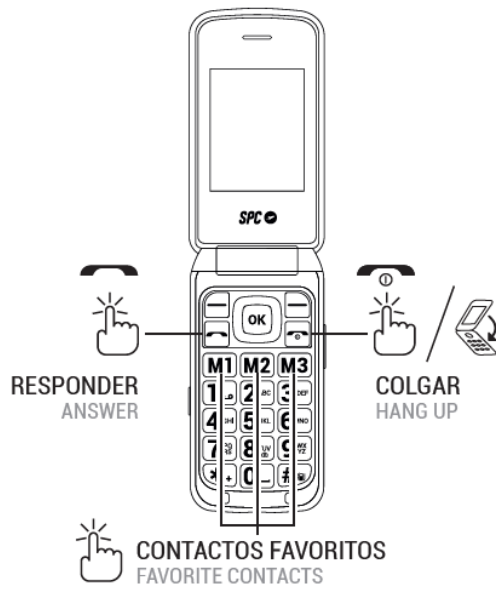

### 3. USEFUL TIPS

- To access the main menu, open the cover and press the upper left button  while the phone is in standby mode.
- Press the structured corners of the middle OK button up or down to navigate through the main menu and the various submenus.
- The top left button performs the action shown at the bottom left of the screen.

- The top right button performs the action shown at the bottom right of the screen.
- To confirm a selection, press the middle OK button or the corresponding upper button.
- To return to the home screen, simply press the hang up button  or by closing the cover and opening it again.

#### 4. FIRST STEPS BEFORE SWITCHING ON

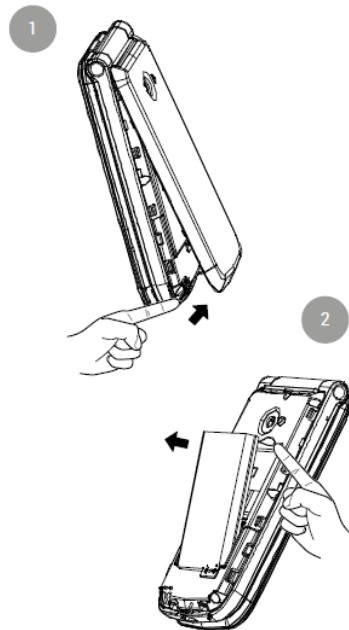

- Lift the battery cover by the tab on the bottom of the phone.
- Remove the battery by lifting it out of the recess at the top of the battery compartment.

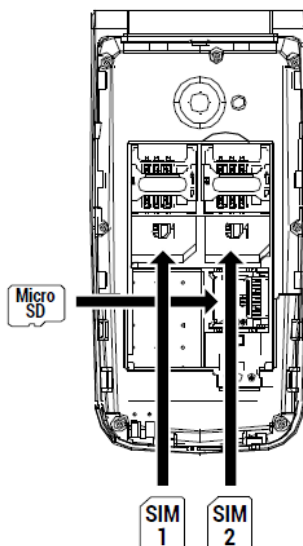

- Insert the SIM card(s) (MiniSIM format) in the indicated position, matching the golden contacts of the phone and the card(s).
- If a micro SD card is present, insert it in the indicated position. Please note that this is an open compartment. Carefully slide the cover open and you can open the compartment.

- Insert the battery by matching the gold contacts on the phone and the battery.



- Remember to remove the screen protector before using the device.

## 5. SWITCH ON PHONE

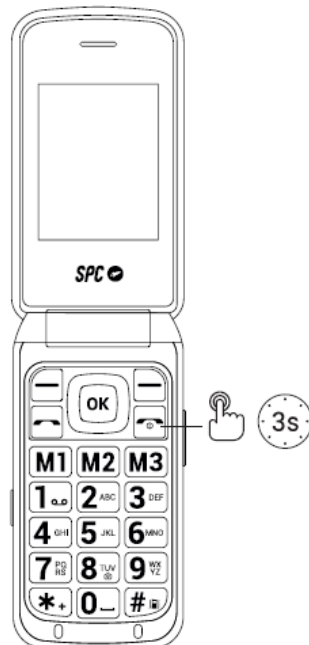

- Press and hold the power button for a few seconds to turn on the phone.
- Enter the PIN displayed on your SIM card. If two SIM cards are inserted, the phone will first ask for the PIN of SIM 1 and then SIM 2.
- Press and hold this button to turn off the phone.

*NOTE: The personal identification number (PIN) protects the SIM card from unauthorized use. You can use the PIN unlock key (PUK number) to unlock a locked PIN. The PIN and PUK are supplied with the SIM card. For further details, please contact your operator*

## **6. UNLOCK OR TURN ON THE PHONE SCREEN**

If you left the phone with the cover open but inactive, the screen will turn off after a few seconds.

- To turn it on, simply press any key twice.

If the screen does not turn back on, it is because the screen was turned off a long time ago and was automatically locked for security reasons. In this case:

- Press any key>Unlock...>\* (asterisk) twice and the screen will be unlocked and active again.

You can cancel this automatic key lock. This way, when you open the cover, the phone will show the screen turned on and unlocked. To configure the function, go to:

- Menu>Settings>Phone settings>Screen>Automatic keypad lock: Off

## **7. CALL**

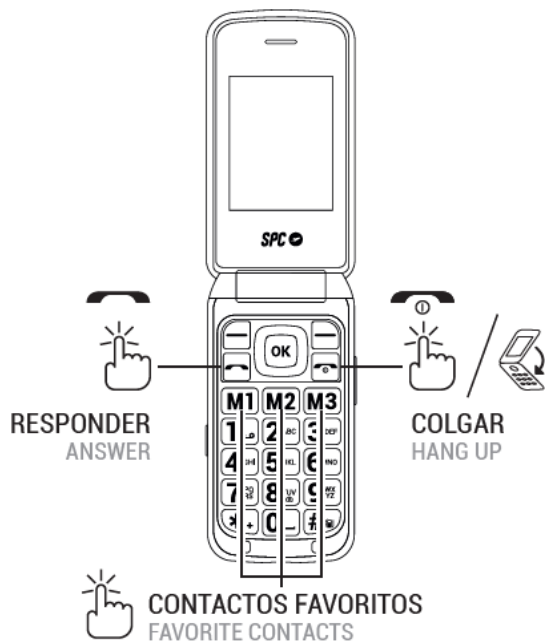

If you are using two SIM cards, the phone will ask you to confirm the SIM card you want to use before making calls.

During a call, you can make and receive other calls from/to the same number, but you cannot make or receive calls from the other SIM card.



1. Dial the number you want to call.

Press "Delete" to delete the incorrectly entered digits.

3. Press  and select the SIM card you want to use to make the call. Press .

Enter the desired number using the keypad. If the number is stored in the address book, the name of the contact is displayed on the screen.

5. press  to end the call.

## Call a contact from the address book

On the home screen, press "Address Book" with the right soft key. The screen displays the list of contacts in alphabetical order.

Use the up/down keys of the controller to move to the appropriate contact in the list.

3. Press the call button  to call the selected contact.



4. Press the hang-up button  to end the call.

## Call from history

With the phone switched on, press the  key to show the list of sent calls. You can also access the call list from the main menu.

2. use the navigation keys to scroll through the list, select an entry and press  to call.

## Accept / reject call

When you receive a call, the number or name (if stored in the SPC STELLA 2 address book) is displayed on the screen. Press the  key to accept the call or  to reject it.

## Answering and hanging up calls by opening/closing the cover

You can answer an incoming call by opening the flip cover of the phone and hang up the call by closing the flip cover.

By default, this feature is disabled so that you can see the caller's number before you answer the call.

To activate it, go to:

- Menu -> Calls -> Call settings -> Advanced settings -> Answer mode -> Open to answer.
- By pressing OK you can activate/deactivate the function.
- Confirm with the "Done" option.

## During a call

Handsfree:

- Press "Handsfree" during a call to activate the handsfree function. This allows you to talk and listen without holding the phone in your hand or to your ear.

Options:

- Press "Options" during the call to access the various options:
  - Second call
  - End call
  - Address book
  - Call history
  - Messages
  - Sound recorder
  - Mute

## Display for missed calls

In the event of one or more missed calls, the flashing green indicator light on the cover of your phone lights up (see Position of controls).

If there are no missed calls, this indicator is turned off.

## 8. SPEED DIAL

Make a call by speed dial:

The phone has three direct and eight indirect memory keys for speed dialing, so by simply pressing these keys the phone will directly call the number associated with each of these stored entries.

Direct memory:

The direct memories are usually for preferred numbers and correspond to the M1, M2 and M3 keys. This is how you configure these memories:

- Menu -->Favorites,
- or press one of the 3 direct memory keys -> Yes
- Activate the function and enter the numbers of the individual direct memories 1, 2 or 3.

Indirect memory:

Indirect memories or speed dial numbers are numbers that are activated by pressing and holding one of the digits 2 to 9.

To set up these numbers, you must have a SIM card installed and:

- go to Menu -> Address book -> Options -> Settings -> Speed dial:
- Enable (Status: On),
- Set number.
- The number 1 is reserved for the mailbox and is set by pressing and holding 1.

## 9. RINGTONES, SOUNDS AND VOLUME

Open the Profiles menu. Here you can select and configure the type of ringtone for calls, vibration, volume, message sounds, etc. The selected profile is General by default.

Use the arrow keys to switch between the available profiles and confirm your selection with the center key.

Select a profile and press Option to activate, adjust or reset it.

You can customize a profile according to your taste and needs and set the following parameters:

- Notification type and choose between Ring only, Vibrate only, Vibrate and ring, or Vibrate and then ring.
- Select the ringtone for calls received on SIM 1
- Select the ringtone for calls received on SIM 2
- Select the call volume
- Select the ringtone for messages received on SIM 1
- Select the ringtone for messages received on SIM 2
- Select the volume of the received messages
- Select the key sound type or the mute function
- Select the volume of the key sound
- Select whether or not to sound a tone to open the cover
- Select whether or not to sound a tone to close the cover
- Activate or deactivate the system alarm (e.g. low battery...).

## **10. ADDRESS BOOK**

### **View address book**

1. When the phone is in standby mode, press the "Address Book" key (top right key).
2. or access from the main menu: Menu (directly to the address book)>Accept (top right menu).
3. Once inside, scroll up or down (middle OK button) to scroll through the list and view all contacts.

### **Quick search:**

With the contact list displayed (previous step View address book), enter the first letters of the contact you are looking for. The contacts containing these letters will be displayed on the screen.

### **Options for contact:**

Select a contact and press "Options" to display the available options:

- View,
- Send SMS,
- Select,
- Edit,
- Delete,
- Copy,
- Edit vCard,

- Add to blacklist,
- Mark several and
- Settings.

## Add a contact

1. When you enter the address book, select "Add contact" option at the top and press OK.

Select the memory where you want to save the contact (on SIM1, SIM2 or in the phone).

3. Enter the contact information (name, number).

After editing, press Option>Save to save the contact.

## 11. MESSAGES

### Receive new message

When you receive a new text message, the phone beeps and displays a notification on the screen. In addition, the  icon is displayed on the screen.

To open the message:

1. Select Show when the notification appears on the screen,
2. or go to the Messages --> Inbox menu. New messages are marked with a sealed envelope icon.
3. Press OK to open and read the message  .

NOTE: The new message icon  will remain on the screen as long as there are unread messages.

Options for messages:

When you open a message, you can:

- Reply: Reply to the sender with an SMS message.
- Call the sender: Call the sender.
- Forward: Forward the message to another contact.
- Delete: Delete the message.
- Advanced: Advanced options for SMS messages: Use number, Use USSD (special operator codes for configuration), Copy message or Move to SIM card.

## Write a message

Go to Menu --> Messages --> Write message.

Under Options>Input Method you can select the following

- EN (English, all in capital letters),
- En (English, first capital letter and the rest lower case),
- 123 (numbers),
- ABC (all caps),
- abc (all lower case),
- Abc (all upper and lower case letters),
- Other written languages

You can also access these options by pressing the # key once within Write Message. The icon in the upper left corner indicates the mode in use.

## 12. SOS BUTTON

The SOS button is a physical button located on the back of the phone. If you are in an emergency situation, simply press this button for a few seconds (once configured, see "SOS number settings") and the phone will automatically make a call and send an emergency SMS to up to 5 numbers.

### Configuration of the SOS button:

Via "Menu"-->"SOS":

- Set the status of the function: "On" or "Off".
- Set the emergency numbers under "SOS number" (1 to 5).
- Configure the SOS message. Write the help message to be sent to the SOS numbers\*.

*\* By default, the message that is sent is "I need help! "*

### Use of the SOS button:

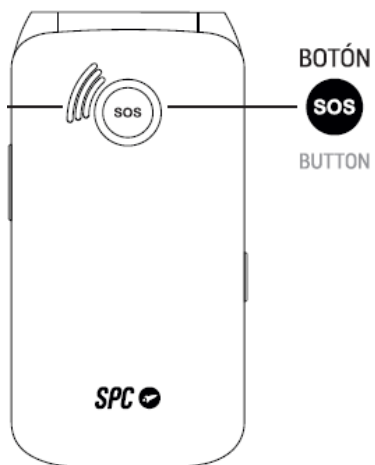

If you are in an emergency situation and press the SOS button, the cell phone:

- Sounds a warning tone (horn) and start the call cycle.
- Activates the hands-free function.
- Calls the SOS numbers one by one and also sends the SOS message by SMS.
- If there is no answer, it jumps to the next number until one of them answers. This cycle is repeated 3 times.

*\*If a number on the list has an answering machine, the cycle will end.*

*SMS can increase your monthly bill depending on the type of contract you have with your operator.*

## **13. SMART HELP**

### **What is Smart Help?**

Smart Help is a set of intelligent assistance features that allow STELLA 2 users to use their device worry-free and help their family members and friends take care of them even when they are far away.

Smart Help allows you to:

- Configure STELLA 2 remotely from another phone,
- Send notifications from this phone to another phone during low usage or complete inactivity,
- and activate the STELLA 2 ringtone for unanswered calls to the maximum volume.

The following section describes each of these functions.

### **Remote configuration**

This feature allows you to give permission to up to 5 numbers to remotely control your phone via SMS from another phone.

For this you need to:

- Enable the remote configuration feature, under Settings > Smart Help > Remote Configuration > Status > Enabled,
- Add to the list of \*numbers the contacts you want to give permission to configure your phone remotely (maximum 5) under "Settings > Smart Help > Remote configuration > Allowed numbers".

*\*You must specify the area code (+34 for Spanish mobile numbers), for example +34611222333.*

These are the 3 STELLA 2 functions that can be configured from another phone via SMS.

### 1. ACTIVATE AND CONFIGURE SOS FUNCTION

By sending an SMS to STELLA 2 from one of the allowed numbers with the following codes:

- To activate/deactivate the SOS function:

ACTION	SMS CODE
--------	----------

Activate the SOS function \*SOS#1#.

Deactivate the SOS function \*SOS#0#.

- To set phone numbers in the SOS list:

ACTION	SMS CODE
Configure the number 611 111 111 as the 1st in the SOS list	*SOS#2#1#611111111
Configure the number 622 222 222 as the 2nd in the SOS list	*SOS#2#2#622222222
Configure the number 633 333 333 as the 3rd in the SOS list	*SOS#2#3#633333333
Configure the number 644 444 444 as the 4th in the SOS list	*SOS#2#4#644444444
Configure the number 655 555 555 as the 5th in the SOS list	*SOS#2#5#655555555

- To delete numbers from the SOS list:

ACTION	SMS CODE
Remove number 1 from SOS list	*SOS#3#1#
Remove number 2 from SOS list	*SOS#3#2#
Remove number 3 from SOS list	*SOS#3#3#
Remove number 4 from SOS list	*SOS#3#4#
Remove number 5 from SOS list	*SOS#3#5#

## 2. ADD CONTACTS TO ADDRESS BOOK OR QUICK MEMORY

By sending an SMS to STELLA 2 from one of the allowed numbers with the following codes:

- To add a contact to the quick memory M1, M2 or M3:

ACTION	SMS CODE
Add contact 611 111 111 to M1	*MEM#2#1#611111111
Add contact 622 222 222 to M2	*MEM#2#2#622222222
Add contact 633 333 333 to M3	*MEM#2#3#633333333

- To add a contact to the phone book: ("CCC" IS THE NAME OF THE CONTACT).

ACTION	SMS CODE
Add contact 611 111 111 to the address book	*PB#2#CCC*611111111

## 3. SET THE VOLUME OF THE RINGTONE, EARPHONE AND HANDSFREE TO MAXIMUM

Send an SMS to STELLA 2 from one of the numbers with permission with the following codes:

ACTION	SMS CODE
Increase volume	*VOL#MAX

### Smart ringtone

With this feature, your phone will automatically increase the volume of the ringtone when it detects that the same person is trying to call you and you have not answered the call.

The ringtone volume of your phone will be set to maximum if the same phone number repeats the call within 3 minutes. After the call is answered, the volume of your phone returns to the previously set volume.

You can enable or disable it from here:

- Settings > Smart Help > Smart ringtone.

### Smart notifications

This feature allows you to define a set of helpers that will receive SMS notifications when STELLA 2 detects an unusual lack of activity:

- Settings > Smart Help > Smart Notifications > Helpers.

A warning SMS is sent to the set numbers when:

- The battery level of your phone is below 15%.
- There is 1 unanswered missed call.
- STELLA 2 has been inactive for the last 24 hours, i.e. when it detects that you have not pressed any buttons, opened or closed the lid, or charged the device.

You can enable or disable any of these warnings at

- Settings > Smart Help > Smart Notifications.

## **14. MULTIMEDIA**

### **a. Cameras**

(A micro SD memory card is required)

- Activate the camera by going to Menu --> Media --> Camera.
- OK button - Press this button to take the photo.
- Under Options --> Camera settings you can adjust the camera settings.
- Once the photo is taken, you can send or delete the photo via Bluetooth in the options.
- Under Options --> Photos you can also access the photos you have taken.
- Under Options --> Options you have access to a larger number of options: You can view the photo, send it via Bluetooth, use it as wallpaper, rename it, delete it or view the details of the image.

### **b. Images**

Access to the images via

- "Menu" --> "Media" --> "Pictures". View the pictures and photos on the phone memory/SD card.
- Within each image, under "Options" you can send the image and use it as a background image, among other functions.

### **c. Video camera**

(A micro SD memory card is required)

With the camera activated, enter the camera options to switch to video mode: "Switch to Video". And select "Switch to Camera" to return to photo camera mode. OK button - press this button to start/stop the video. Press Stop to stop the video. Press Options --> Video Camera Settings to change the settings.

### **d. Music player**

Open the audio player via Menu --> Multimedia --> Audio player. Play the music in the phone memory/SD card.

## e. Sound recording

It is located in the "Multimedia" menu.

- You can record calls by going to Options --> New recording.
- You can pause a recording in progress by pressing the upper left function key. You can then continue or pause the recording.
- You can cancel a recording in progress by pressing the upper right function key.
- In the options you can play back the recordings, access the list of recordings and set the storage.

## f. Radio

(Headphones are not required for channel reception).

- Open the FM radio via "Menu" --> "Multimedia" --> "FM radio".
- OK button - Press this button to play/stop the radio.
- Left/Right navigation buttons - press these buttons to change the radio station.
- Navigation buttons up/down - to increase/decrease the tuner frequency.
- keys \* and # - press these keys to decrease/increase the volume.
- Under "Options" you can perform an automatic or manual station search, view the list of found stations, save stations, record the broadcast (with microSD card), access the FM radio settings and exit the FM radio application.

## g. File manager

This function is located in the "Multimedia" menu. You can use this option to access the files stored in the phone storage or on the microSD memory card.

# 15. SETTINGS

The following options are available in the Settings menu.

## a. Phone configuration

Here you can set the time, date, language, text input method, display (background, backlight, lock...) and function keys (key combinations with the arrow keys).

## b. Security settings

Configure and change security and privacy settings and codes such as SIM card PIN, phone lock, and security password change.

- The default security password is 0000.
- If you access "Password for menus" and enable this option, you will block access by requesting a password to access the defined phone functions.

### c. SIM configuration

For configuring the dual SIM operation mode.

### d. Smart Help

This option allows you to access the Smart Help features: Remote Configuration, Smart Ringtone and Smart Notifications.

For detailed information on these functions, see section 11 "SMART HELP".

### e. Restore configuration

Allows you to reset the phone settings to factory defaults. You must enter the phone settings password, which is 0000 by default.

## 16. BATTERY AND CHARGING PROCESS

To charge the phone, you have two options:

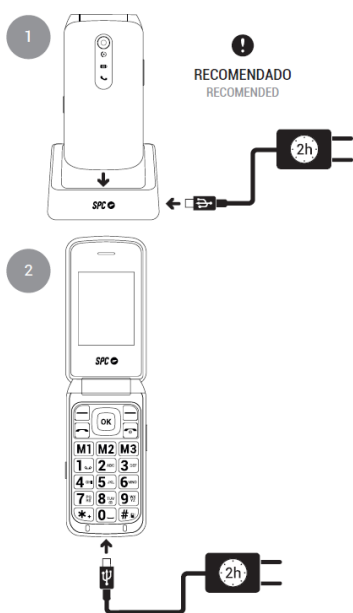

- Connect the adapter cable to the back of the charging station and place the phone on the station.

- Plug the adapter in the box into any electrical outlet in your home.

Connect the other end of the power adapter to the phone to charge the battery.

During charging, the battery indicator on the front of the phone lights up red to indicate that charging is in progress. When the device is fully charged, the indicator changes to green.

When the screen is activated or the lid is opened during charging, the battery icon on the screen indicates the charging status.

## Important note about the charging process

To fully charge the battery, you need to charge it for about 2 hours.

For good maintenance and to extend the life of the battery, do not store the battery for a long period of time with a full charge or with a very low charge, but rather with a medium charge.

It is recommended not to leave the phone charging for a long time (vacation, etc.). It is better if the battery is fully discharged from time to time.

If the phone will not be used for a long time, remove the battery at a medium charge.

If the battery has not been used for a long period of time or is empty, the phone's screen may not work when the battery is recharged. Once the battery has been charged for a while, you can turn on the phone to use it.

## Low battery warning

When the battery is almost empty, the battery indicator is empty and the phone emits a warning tone and displays a message on the screen. You need to connect the AC adapter to charge the battery.

When the phone battery is empty, the phone turns off and you cannot make or receive calls.

## **17. OTHER FUNCTIONS / TOOL MENU**

### **a. Bluetooth**

It is located in the "Tools" menu. Configure:

- Status
- Visibility
- Name
- Other advanced settings like storage
- Pair new devices, such as Bluetooth headsets, using the "Search for devices" option by clicking "Pair".

### **b. Calculator**

Calculator located in the "Tools" menu. Use the numeric keypad and the up/down/left/right/OK navigation keys as indicated by the icon on the screen.

### **c. Calendar**

It is located in the "Tools" menu. You can access a specific date via "Options".

### **d. Alarm**

It is located in the "Tools" menu. Using this option, you can configure up to 5 different alarms.

- Select one of the alarms (by default they are disabled) and press "Edit" to configure them.

You can set the time, ringtone and repeat mode or frequency. Once configured,

- Press "Options" --> "Save" to confirm your changes.

## e. World clock

It is located in the "Tools" menu. Use the navigation keys to change the time zone. You can also enable/disable daylight saving time.

## 18. FLASHLIGHT

The phone has a flashlight that you can turn on and off using a special switch on the side.

## 19. TECHNICAL DATA

### SCREEN.

QVGA resolution of 240x320 pixels. Screen size: 2.4". GSM signal indicator.

Battery status.

ADDRESS BOOK 500 CONTACTS.

### CONNECTION.

Dual SIM. GSM 850/900/1800/1900. Bluetooth. FM radio. Micro SD card slot.

### BATTERY.

800mAh lithium battery.

### DIMENSIONS AND WEIGHT.

Dimensions: 105x53,5x19mm. Weight: 100g

THE BOX CONTAINS. Telephone. Charging station. Power supply. Battery.

User manual.

## 20. FREQUENTLY ASKED QUESTIONS

### Phone does not start

- The phone is turned on by pressing and holding the button 
- Make sure that the battery is properly inserted in the battery compartment.
- The battery may not be charging. Connect the charger to the phone and check that the red charging light on the phone's display panel is on. Wait a few minutes until the battery is sufficiently charged before trying again.

### The phone does not charge properly

- For proper charging, connect the AC adapter to the phone correctly and follow the instructions in this manual, section 16.

- The phone can be charged in the on or off state. During charging, the red charging lamp on the phone's display panel lights up. When it is on, the battery icon in the upper right corner moves its bars to indicate that it is in process.
- The problem could be in the power supply. The phone's charging port is a standard USB Type-C. Although we recommend using the included power adapter, you can also use another USB Type-C charger as long as it is reliable.

## **The phone cannot make or receive calls**

- To make calls with the phone, you need a SIM card from a mobile network provider. Follow the instructions in the manual to insert the SIM card correctly. Turn on the phone after inserting it. Normally, you will be asked for the PIN code of the card, and after you enter it, the phone will boot up. It should display the name of the mobile network provider and the mobile coverage icon.
- If you cannot make or receive calls, the SIM card may be inserted incorrectly and is not recognized. Make sure that the SIM card is inserted into the slot with the notch in the indicated position and the metal contacts facing down. Please note that the format must be Mini-SIM. If your card is smaller (Micro-SIM or Nano-SIM), you must add the appropriate adapter. Your mobile network provider can provide you with this adapter.
- Make sure you have network reception from your mobile network provider. You may not have reception in your area, or your mobile network provider may be temporarily unable to provide reception due to a technical problem. At the top left of the screen are mobile coverage icons with a series of bars indicating signal strength. If there is no reception, a cross is displayed on the corresponding icon.

## **The phone does not ring or rings very weakly for incoming calls**

- Make sure you have configured your phone's ringtone setting correctly. To do this, follow the instructions on profiles in this manual.
- You may have accidentally pressed the volume control buttons on the side. You can increase or decrease (and turn off) the ringtone volume by pressing these keys. A bar on the screen indicates the volume reached.



SPC STELLA 2

# INDEX

1. Introduction -----	3
2. Emplacement des commandes -----	3
3. Conseils utiles -----	4
4. Premières étapes avant d'allumer -----	5
5. Allumer le téléphone -----	6
6. Déverrouiller ou allumer l'écran du téléphone -----	7
7. Appel -----	7
a. Appeler un contact du répertoire	
b. Appel de l'histoire	
c. Répondre/refuser un appel	
d. Répondre et raccrocher les appels en ouvrant/fermant le clapet	
e. En conversation	
f. Indicateur d'appel manqué	
8. Numérotation rapide -----	10
a. Mémoires directes	
b. Mémoires indirectes	
9. Sonneries, tonalités et volume -----	10
10. Agenda -----	11
a. Consulter l'agenda	
b. Recherche rapide	
c. Options de contact	
d. Ajouter un contact	
11. Messages -----	12
a. Nouveau message reçu	
b. Écrire un message	
12. Bouton SOS -----	13
a. Configuration du bouton SOS	
b. Utilisation du bouton SOS	
13. Smart help -----	14
a. Qu'est-ce que Smart Help ?	
b. Configuration à distance	
c. Sonnette intelligente	
d. Notifications intelligentes	
14. Multimédia -----	17
a. Caméras	
b. Images	
c. Enregistreur vidéo	
d. Lecteur de musique	
e. Enregistreur vocal	
f. Radio	
g. Gestionnaire de fichiers	
15. Paramètres -----	18
16. Batterie et charge -----	19
17. Menu Autres fonctions/Outils -----	21

a. Bluetooth	
b. Calculatrice	
c. Calendrier	
d. Alarme	
e. Horloge mondiale	
18. Torche -----	22
19. Données techniques -----	22
20. Questions fréquemment posées -----	23

# STELLA 2

## 1. INTRODUCTION

Ce document est un manuel d'utilisation pour le téléphone à touches STELLA 2 de SPC. Vous y trouverez des informations sur les premières étapes à suivre pour utiliser votre téléphone portable ainsi que sur ses différentes fonctionnalités.

## 2. EMPLACEMENT DES CONTRÔLES

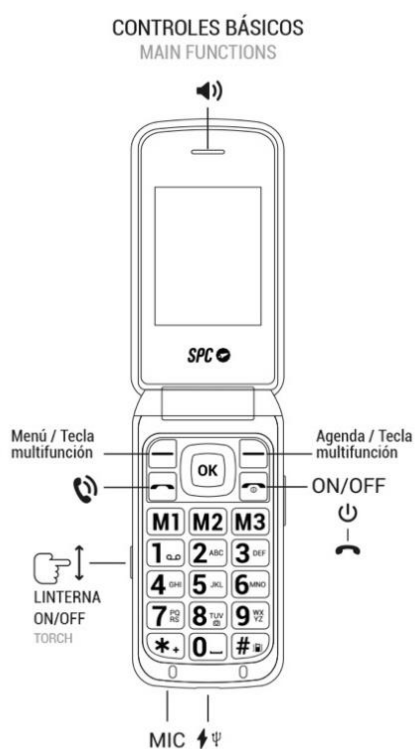

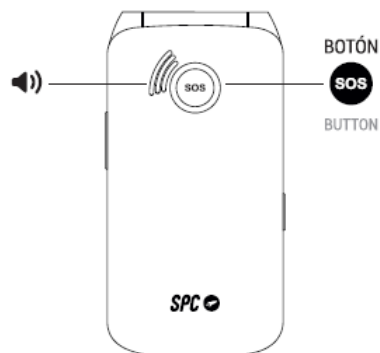
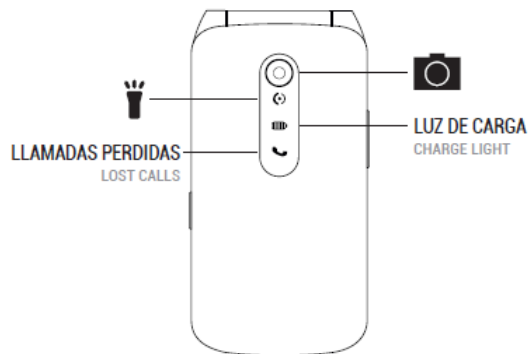
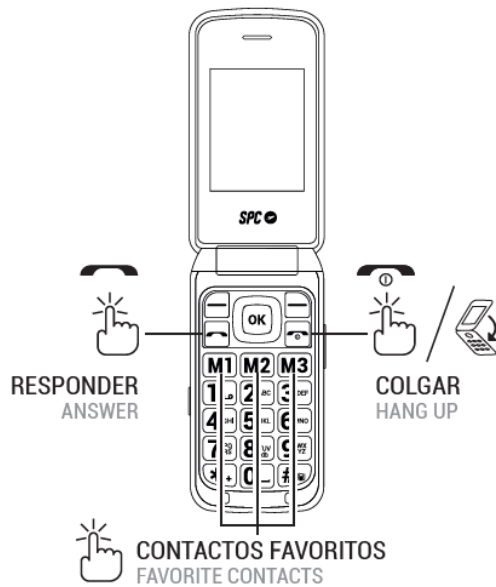

### 3. CONSEILS UTILES

- Pour accéder au menu principal, ouvrez le clapet et, le téléphone étant en veille, appuyez sur la touche supérieure gauche .
- Pour naviguer vers le haut et vers le bas dans le menu principal et les différents sous-menus, appuyez sur les bords texturés de la touche centrale OK vers le haut ou vers le bas.

- La touche en haut à gauche exécute l'action indiquée en bas à gauche de l'écran.
- La touche supérieure droite exécute l'action indiquée en bas à droite de l'écran.
- Pour confirmer un choix, appuyez sur la touche centrale OK ou sur la touche supérieure correspondante.
- Pour revenir à l'écran d'accueil depuis l'écran, il suffit d'appuyer sur la touche de raccrochage  ou de fermer le volet et de l'ouvrir à nouveau.

#### 4. PREMIÈRES ÉTAPES AVANT L'ALLUMAGE

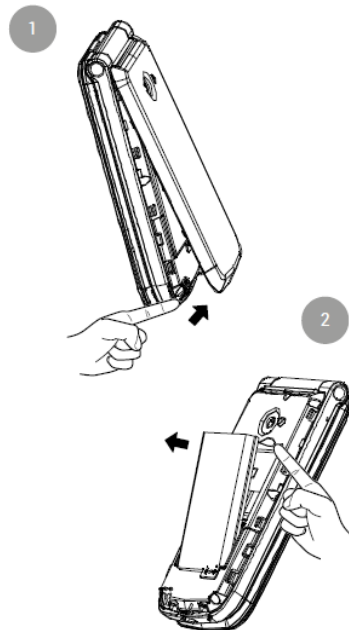

- Soulever le couvercle de la batterie à l'aide de la languette située sur la partie inférieure du téléphone.
- Retirer la batterie en la soulevant de l'encoche située en haut du compartiment de la batterie.

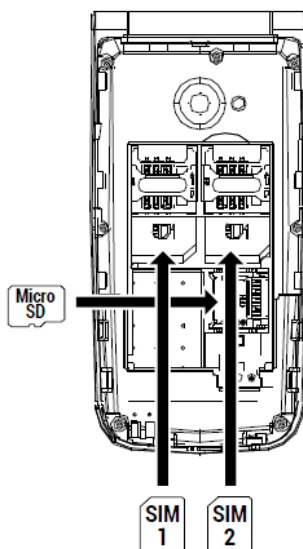

- Insérer la ou les cartes SIM (format MiniSIM) dans la position indiquée, en faisant correspondre les contacts dorés du téléphone et de la ou des cartes.

- Si vous avez une carte Micro SD, insérez la carte dans la position indiquée. Veuillez noter qu'il s'agit d'un plateau d'ouverture. Faites glisser délicatement le couvercle et vous pourrez ouvrir le plateau.
- Insérer la batterie en faisant correspondre les contacts dorés du téléphone et de la batterie.



- Avant de commencer à l'utiliser, pensez à retirer la protection de l'écran.

## 5. ALLUMER LE TÉLÉPHONE

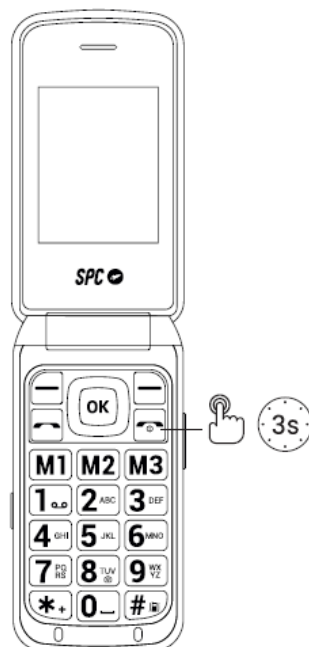

- Appuyez sur la touche d'alimentation et maintenez-la enfoncée pendant quelques secondes pour allumer le téléphone.

- Saisissez le code PIN qui figure sur votre carte SIM. Si deux cartes SIM sont insérées, le téléphone demande d'abord le code PIN de la carte SIM 1, puis celui de la carte SIM 2.
- Appuyez sur cette touche et maintenez-la enfoncée pour éteindre le téléphone.

*REMARQUE : le numéro d'identification personnel (PIN) protège la carte SIM contre toute utilisation non autorisée. La clé de déblocage du PIN (numéro PUK) vous permet de débloquent un PIN bloqué. Le PIN et le PUK sont fournis avec la carte SIM. Pour plus de détails, contactez votre opérateur*

## **6. DÉVERROUILLER OU ALLUMER L'ÉCRAN DU TÉLÉPHONE**

Si le téléphone a été laissé avec le couvercle ouvert, mais inactif, l'écran s'éteint après quelques secondes.

- Pour l'activer, il suffit d'appuyer deux fois sur n'importe quelle touche.

Si l'écran ne se rallume pas, c'est qu'il y a longtemps que l'écran a été éteint et qu'il a été verrouillé automatiquement pour des raisons de sécurité. Dans ce cas :

- Appuyez deux fois sur n'importe quelle touche>Déverrouiller...>\* (astérisque) et l'écran est déverrouillé et de nouveau actif.

Il est possible de supprimer ce verrouillage automatique du clavier. De cette façon, lorsque vous ouvrez le couvercle, le téléphone montre l'écran allumé et déverrouillé. Pour le configurer, allez sur :



- Menu>Paramètres>Paramètres du téléphone>Affichage>Verrouillage automatique du clavier : Désactivé

## **7. APPEL**

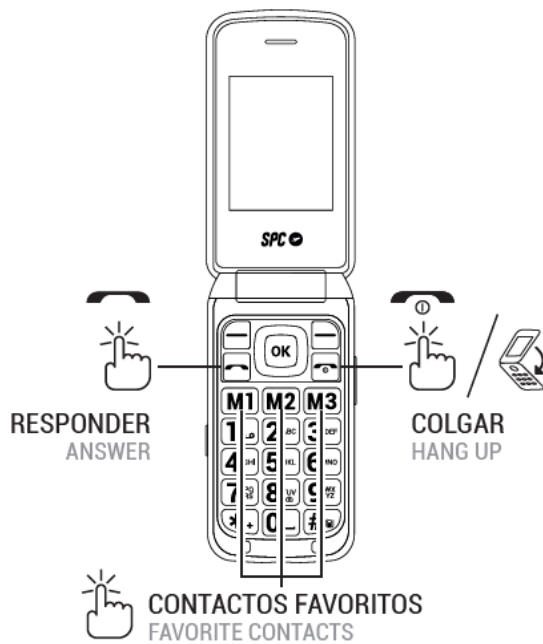

Dans le cas de l'utilisation de deux cartes SIM, le téléphone demandera la confirmation de la carte SIM à utiliser avant de passer des appels.

Pendant un appel, vous pourrez passer et recevoir d'autres appels depuis/vers le même numéro, mais vous ne pourrez pas passer ou recevoir d'appels depuis l'autre carte SIM.





1. composez le numéro que vous voulez appeler.
2. Appuyez sur "Effacer" pour supprimer les chiffres incorrectement saisis.
3. Appuyez sur  et sélectionnez la carte SIM avec laquelle vous voulez passer l'appel. Appuyez sur .
4. Tapez le numéro souhaité sur le clavier. Si ce numéro est enregistré dans le répertoire, le nom du contact s'affiche à l'écran.
5. Appuyez sur  pour mettre fin à l'appel.

## Appeler un contact du répertoire



1. appuyez sur "Agenda" à partir de l'écran d'accueil en utilisant la touche de fonction droite. L'écran affiche la liste des contacts par ordre alphabétique.
2. Utilisez les touches haut/bas pour faire défiler la liste jusqu'au contact souhaité.
3. Appuyez sur la touche d'appel  pour appeler le contact sélectionné.
4. Appuyez sur la touche de fin d'appel  pour mettre fin à l'appel.

## Appel de l'histoire

Lorsque le téléphone est en veille, appuyez sur la touche  pour accéder à la liste des appels envoyés. Vous pouvez également accéder à l'historique à partir du menu principal.

2. Utilisez les touches de navigation pour faire défiler la liste, sélectionnez un enregistrement et appuyez sur  pour appeler.

## Répondre / rejeter un appel

Lorsque vous recevez un appel, le numéro ou le nom (s'il est enregistré dans le répertoire du SPC STELLA 2) s'affiche à l'écran. Appuyez sur  pour répondre ou sur  pour rejeter l'appel.

## Répondre et raccrocher les appels en ouvrant/fermant le clapet

Il est possible de répondre à un appel entrant en ouvrant le clapet du téléphone et de raccrocher en fermant le clapet.

Par défaut, cette fonction est désactivée pour vous permettre de voir le numéro de l'appelant avant de répondre.

Pour l'activer, allez sur :

- Menu -> Appels -> Paramètres d'appel -> Paramètres avancés -> Mode de réponse -> Ouvrir pour répondre.
- En appuyant sur OK, vous pouvez activer/désactiver la fonction.
- Confirmez avec l'option "Fait".

## En conversation

Mains libres :

- Pendant une conversation, appuyez sur "Mains libres" pour activer ce mode et le haut-parleur, ce qui vous permet de parler et d'écouter sans tenir le téléphone ou le porter à votre oreille.

Options :

- Pendant la conversation, appuyez sur "Options" pour accéder aux différentes options :
  - Appel en attente
  - Fin de l'appel
  - Répertoire téléphonique
  - Historique des appels
  - Messages
  - Enregistreur de son
  - Silence

## Indicateur d'appel manqué

En cas d'appel(s) manqué(s), le témoin lumineux vert clignotant situé sur le couvercle de votre téléphone s'allume (voir Commandes de localisation).

S'il n'y a pas d'appels manqués, cet indicateur est éteint.

## **8. NUMEROTATION RAPIDE**

Effectuer un appel en numérotation rapide :

Le téléphone dispose de trois touches de mémoire directe et de huit touches de mémoire indirecte pour la numérotation abrégée. Ainsi, en appuyant simplement sur ces touches, le téléphone appelle directement le numéro lié à chacune de ces mémoires.

Des souvenirs directs :

Les mémoires directes sont généralement destinées aux numéros favoris et correspondent aux touches M1, M2 et M3. Pour configurer ces mémoires :

- Menu --> Favoris,
- ou cliquez sur l'une des 3 touches de mémoire directe -> Oui
- Activez la fonction et entrez les numéros de chacune des mémoires directes 1, 2 ou 3.

Des souvenirs indirects :

Les mémoires indirectes ou numéros abrégés sont ceux qui sont activés en maintenant enfoncé l'un des chiffres de 2 à 9.

Pour configurer ces numéros, vous devez avoir une carte SIM installée et, en plus :

- allez dans Menu -> Répertoire -> Options -> Paramètres -> Numérotation rapide :
- Activez-la (Statut : Activé),
- Configurer le numéro.
- Le numéro 1 est réservé à la messagerie vocale et est activé en appuyant sur la touche 1 et en la maintenant enfoncée.

## **9. SONNERIES, TONALITÉS ET VOLUME**

Accédez au menu Profils. Vous pouvez y sélectionner et configurer le type de sonnerie pour les appels, les vibrations, le niveau de volume, la tonalité des messages, etc. Par défaut, le profil sélectionné est Général.

Avec les touches de curseur, vous pouvez vous déplacer entre les profils disponibles et confirmer votre sélection avec la touche centrale.

Sélectionnez un profil et cliquez sur Options pour l'activer, le personnaliser ou le réinitialiser.

Vous pouvez personnaliser un profil en fonction de vos goûts et de vos besoins et régler les paramètres suivants :

- Type d'alerte et choisissez entre sonnerie uniquement, vibreur uniquement, vibreur et sonnerie ; ou vibreur puis sonnerie.
- Choix de la sonnerie des appels entrants sur SIM 1
- Choisir la sonnerie des appels entrants sur SIM 2
- Sélection du volume d'appel
- Choisir la sonnerie des messages reçus sur la carte SIM 1
- Choisir la sonnerie des messages reçus sur la carte SIM 2
- Sélectionnez le volume des messages reçus
- Choisissez le type de son du clavier ou la sourdine
- Choisissez le volume de la tonalité du clavier
- Choisissez la tonalité pour ouvrir le clapet ou la sourdine
- Choisissez la tonalité pour fermer le clapet ou la sourdine
- Activez ou désactivez l'alerte du système (par exemple, batterie faible...).

## **10. AGENDA**

### Consulter l'agenda

1. Le téléphone étant en veille, appuyez sur la touche "Répertoire" (touche supérieure droite)
2. ou accéder à partir du menu principal : Menu (accès direct à l'Agenda)>accepter (menu en haut à droite).
3. Une fois à l'intérieur, faites défiler vers le haut ou vers le bas (bord de la touche OK centrale) pour parcourir la liste et voir tous les contacts.

### Recherche rapide :

La liste des contacts étant affichée (étape précédente Consulter le répertoire), saisissez les premières lettres du contact que vous recherchez. Les contacts contenant ces lettres seront affichés à l'écran.

### Options de contact :

Sélectionnez un contact et appuyez sur "Options" pour voir les options disponibles :

- Voir,

- Envoyez des SMS,
- Mark,
- Edit,
- Supprimer,
- Copie,
- Modifier la vCard,
- Ajouter à la liste noire,
- Marquez plusieurs et
- Ajustements.

## Ajouter un contact

Lorsque vous entrez dans le carnet d'adresses, sélectionnez l'option "Ajouter un contact" en haut, puis appuyez sur OK.

Sélectionnez la mémoire dans laquelle vous souhaitez enregistrer le contact (sur SIM1, SIM2 ou dans le téléphone).

3. Saisissez les coordonnées du contact (nom, numéro).

4. Une fois modifié, appuyez sur Options>Enregistrer pour sauvegarder le contact.

## 11. MESSAGES

### Nouveau message reçu

Lorsque vous recevez un nouveau message texte, le téléphone émet un bip et affiche une notification à l'écran. En outre, l'icône s'affiche à l'écran. 

Pour ouvrir le message :

1. Sélectionnez Afficher si la notification s'affiche à l'écran,
2. ou allez dans le menu Messages --> Boîte de réception. Les nouveaux messages sont signalés par une icône d'enveloppe fermée.
3. Appuyez sur OK pour ouvrir et lire le message  .

REMARQUE : L'icône de nouveau message  restera affichée tant qu'il y aura des messages non lus.

Options de message :

Lorsque vous ouvrez un message, vous pouvez :

- Répondre : répondre à l'expéditeur par un message SMS.
- Appelez l'expéditeur : Passez un appel téléphonique à l'expéditeur.
- Transférer : Transférer le message à un autre contact.
- Supprimer : supprime le message.
- Avancé : Options avancées du message SMS : utiliser le numéro, utiliser USSD (codes opérateurs spéciaux pour la configuration), copier ou déplacer le message vers la carte SIM.

## Écrire un message

Allez dans Menu --> Messages --> Ecrire un message.

Dans Options>Méthode d'entrée, vous pouvez sélectionner

- FR (français, tout en majuscules),
- Fr (français, la première lettre en majuscule et le reste en minuscule),
- 123 (chiffres),
- ABC (tout en majuscules),
- abc (tout en minuscules),
- Abc (la première lettre en majuscule et le reste en minuscule),
- Autres langues d'écriture : Espagnol, Italien, Allemand et Portugais

Vous pouvez également accéder à ces options en appuyant sur la touche # une fois dans Write Message. L'icône en haut à gauche indique le mode utilisé.

## 12. BOUTON SOS

Le bouton SOS est un bouton physique situé à l'arrière du téléphone. Si vous vous trouvez en situation d'urgence, il vous suffit d'appuyer sur ce bouton pendant quelques secondes (une fois qu'il est configuré, voir "Paramétrage du numéro SOS"), le téléphone passe automatiquement un appel et envoie un SMS d'urgence à un maximum de 5 numéros.

### Configuration du numéro SOS :

A partir de "Menu"--> "SOS" :

- Définissez l'état de la fonction : "On" ou "Off".
- Réglez les numéros d'urgence sur "Numéro SOS" (1 à 5).
- Configurez le message SOS. Rédigez le message d'aide à envoyer aux numéros SOS\*.

*\*Par défaut, le message envoyé est "J'ai besoin d'aide !"*

## Utilisation de la fonction SOS :

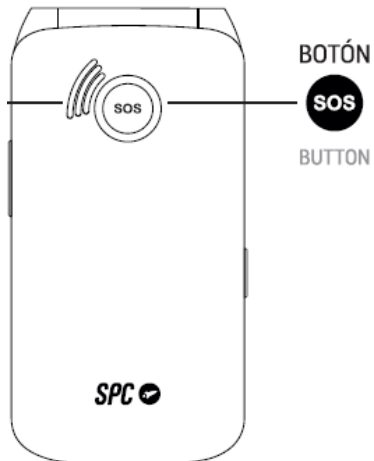

Si vous vous trouvez dans une situation d'urgence et que vous appuyez sur la touche SOS, le combiné :

- Un son d'alerte (klaxon) sera émis et le cycle d'appel commencera.
- Cela activera le haut-parleur mains libres.
- Il appellera les numéros SOS dans un ordre consécutif et enverra également le message SOS par SMS.
- S'il n'y a pas de réponse, il passera au numéro suivant jusqu'à ce que l'un d'eux réponde, ce cycle sera répété 3 fois.

*\*Si un numéro de la liste possède une boîte vocale, le cycle se termine.*

*Les SMS peuvent augmenter votre facture mensuelle en fonction du type de contrat que vous avez avec votre opérateur.*

## 13. SMART HELP

### Qu'est-ce que Smart Help ?

Smart Help est un ensemble de fonctionnalités d'aide intelligente qui permet aux utilisateurs de STELLA 2 d'utiliser leur appareil en toute sérénité et aide leur famille et leurs proches à s'occuper d'eux même lorsqu'ils sont éloignés.

À cette fin, Smart Help permet :

- Configurer à distance STELLA 2 à partir d'un autre téléphone,
- Envoyer des notifications de ce mobile à un autre téléphone dans les situations de faible utilisation ou d'inactivité totale,
- et activer la sonnerie de STELLA 2 au maximum en cas d'appels sans réponse.

La section suivante décrit chacune de ces fonctions.

## Configuration à distance

Cette fonction vous permet d'autoriser jusqu'à 5 numéros à configurer votre téléphone à distance par SMS depuis un autre téléphone.

A cette fin :

- Activez la fonction de configuration à distance, dans Paramètres > Aide intelligente > Configuration à distance > Statut > Activé,
- ajoutez dans la liste des \*numéros les contacts que vous souhaitez autoriser à configurer à distance votre téléphone (5 au maximum), à partir de "Paramètres > Aide intelligente > Configuration à distance > Numéros autorisés".

*\*Vous devez inclure le code de numérotation (+34 pour les numéros de téléphone mobile espagnols), par exemple +34611222333.*

Ce sont les 3 fonctions de STELLA 2 qui peuvent être configurées à distance depuis un autre téléphone par SMS.

### 1. ACTIVER ET CONFIGURER LA FONCTION SOS

Envoi d'un SMS à STELLA 2 depuis l'un des numéros autorisés avec les codes suivants :

- Pour activer/désactiver la fonction SOS :

ACTION	CODE SMS
Activer la fonction SOS	*SOS#1#
Désactiver la fonction SOS	*SOS#0#

- Pour configurer les numéros de téléphone dans la liste SOS :

ACTION	CODE SMS
Définissez le numéro 611 111 111 en 1 <sup>ère</sup> position dans la liste SOS	*SOS#2#1#611111111
Définissez le numéro 622 222 222 comme 2 <sup>ème</sup> dans la liste SOS	*SOS#2#2#622222222
Définissez le numéro 633 333 333 comme 3 <sup>ème</sup> dans la liste SOS	*SOS#2#3#633333333
Définissez le numéro 644 444 444 comme 4 <sup>ème</sup> dans la liste SOS	*SOS#2#4#644444444
Définissez le numéro 655 555 555 comme 5 <sup>ème</sup> dans la liste SOS	*SOS#2#5#655555555

- Pour supprimer des numéros de la liste SOS :

ACTION	CODE SMS
Retirer le numéro 1 de la liste SOS	*SOS#3#1#
Retirer le numéro 2 de la liste SOS	*SOS#3#2#

Retirer le numéro 3 de la liste SOS	*SOS#3#3#
Retirer le numéro 4 de la liste SOS	*SOS#3#4#
Retirer le numéro 5 de la liste SOS	*SOS#3#5#

## 2. AJOUTER DES CONTACTS AU RÉPERTOIRE OU À LA MÉMOIRE RAPIDE

Envoi d'un SMS à STELLA 2 depuis l'un des numéros autorisés avec les codes suivants :

- Pour ajouter un contact à la mémoire rapide M1, M2 ou M3 :

ACTION	CODE SMS
Ajouter le contact 611 111 111 à M1	*MEM#2#1#611111111
Ajouter le contact 622 222 222 à M2	*MEM#2#2#622222222
Ajouter le contact 633 333 333 à M3	*MEM#2#3#633333333

- Pour ajouter un contact au répertoire : ("CCC" EST LE NOM DU CONTACT).

ACTION	CODE SMS
Ajouter le contact 611 111 111 au répertoire téléphonique	*PB#2#CCC*611111111

## 3. METTEZ LE VOLUME DE LA SONNERIE, DE L'ÉCOUTEUR ET DU KIT MAINS LIBRES AU MAXIMUM.

Envoi d'un SMS à STELLA 2 depuis l'un des numéros autorisés avec les codes suivants :

ACTION	CODE SMS
Augmenter le volume	*VOL#MAX

## Sonnerie intelligente

Grâce à cette fonction, votre téléphone augmente automatiquement le volume de la sonnerie s'il détecte qu'une même personne essaie de vous appeler et que vous n'avez pas répondu à l'appel.

Le volume de la sonnerie de votre téléphone sera réglé au maximum si le même numéro de téléphone répète l'appel dans les 3 minutes. Après avoir répondu à l'appel, le volume de votre téléphone sera rétabli sur le volume précédemment pré-réglé.

Vous pouvez l'activer ou le désactiver à partir de :

- Réglages > Aide intelligente > Sonnerie intelligente.

## Notifications intelligentes

Grâce à cette fonction, vous pouvez définir un certain nombre d'assistants qui recevront des notifications par SMS si STELLA 2 détecte un manque d'activité inhabituel de leur part:

- Paramètres > Smart Help > Smart Notifications > Assistant

Un SMS d'avertissement sera envoyé aux numéros définis si :

- Le niveau de la batterie de votre téléphone est inférieur à 15 %.
- Il y a un appel manqué sans réponse.
- STELLA 2 reste inactif pendant les dernières 24 heures, c'est-à-dire s'il détecte que vous n'avez appuyé sur aucune touche, ouvert ou fermé le couvercle ou l'avez mis en charge.

Vous pouvez activer ou désactiver chacun de ces avertissements à partir de

- Paramètres > Smart Help > Smart Notifications

## **14. MULTIMEDIA**

### **a. Caméras**

(Vous devez disposer d'une carte mémoire micro SD).

- Activez la caméra en allant dans Menu --> Multimédia --> Caméra.
- Touche OK - Appuyez sur cette touche pour prendre la photo.
- Sous Options --> Paramètres de la caméra, vous pouvez régler les paramètres de la caméra.
- Une fois la photo prise, sous Options, il est possible d'envoyer la photo via Bluetooth ou de la supprimer.
- Sous Options --> Photos, vous pouvez également accéder aux photos que vous avez prises.
- Dans Options --> Options, vous avez accès à un plus grand nombre d'options : vous pouvez afficher la capture d'écran, l'envoyer via Bluetooth, l'utiliser comme fond d'écran, la renommer, la supprimer ou afficher les détails de l'image.

### **b. Images**

Accédez aux images à partir de

- "Menu" --> "Multimédia" --> "Images". Affichez les images et les photos dans la mémoire du téléphone/carte SD.
- Dans chaque image, sous "Options", vous pouvez envoyer l'image et l'utiliser comme fond d'écran, entre autres fonctions.

### **c. Enregistreur vidéo**

(Vous devez disposer d'une carte mémoire micro SD).

Lorsque la caméra est activée, accédez aux options de la caméra pour passer en mode vidéo "Basculer à la vidéo". Et choisissez "Passer à l'appareil photo" pour revenir au mode appareil photo.

Touche OK - Appuyez sur cette touche pour démarrer ou interrompre la vidéo. Appuyez sur Stop pour terminer la vidéo.

Appuyez sur Options --> Paramètres du caméscope pour modifier les paramètres.

#### d. Lecteur de musique

Accédez au lecteur audio à partir de Menu --> Multimédia --> Lecteur audio. Lisez la musique dans la mémoire du téléphone/carte SD.

#### e. Enregistreur vocal

Il se trouve dans le menu "Multimédia".

- Vous pouvez enregistrer des conversations en allant dans Options --> Nouvel enregistrement.
- Vous pouvez mettre en pause un enregistrement en cours en appuyant sur la touche de fonction supérieure gauche. Vous pouvez alors poursuivre l'enregistrement ou le mettre en pause.
- Vous pouvez annuler un enregistrement en cours en appuyant sur la touche de fonction supérieure droite.
- Sous Options, vous pouvez lire les enregistrements, accéder à la liste des enregistrements et définir le stockage.

#### f. Radio

(Aucun casque n'est nécessaire pour la réception des chaînes).

- Accédez à la radio FM à partir de "Menu" --> "Multimédia" --> "Radio FM".
- Touche OK - appuyez sur cette touche pour lire ou mettre en pause la radio.
- Touches de navigation gauche/droite - appuyez sur ces touches pour changer de station de radio.
- Touches de navigation haut/bas - pour augmenter/diminuer la fréquence du tuner.
- Touches \* et # - appuyez sur ces touches pour baisser/augmenter le volume.
- Depuis "Options", vous pouvez effectuer une recherche automatique ou manuelle des stations, afficher la liste des stations trouvées, sauvegarder les stations, enregistrer la diffusion (avec la carte microSD), accéder aux paramètres de la radio FM et quitter l'application Radio FM.

#### g. Gestionnaire de fichiers

Il se trouve dans le menu "Multimédia". À partir de cette option, vous pouvez accéder aux fichiers stockés dans la mémoire du téléphone ou sur la carte mémoire microSD.

## 15. PARAMÈTRES

Les options suivantes sont disponibles dans le menu "Paramètres".

## a. Configuration du téléphone

Vous pouvez y régler l'heure, la date, la langue, la méthode de saisie de texte, l'affichage (fond, éclairage, verrouillage...) et les touches de fonction (raccourcis avec les touches de curseur).

## b. Paramètres de sécurité

Configurer et modifier les paramètres et les codes de sécurité et de confidentialité tels que le code PIN de la carte SIM, le verrouillage du téléphone et le changement du mot de passe de sécurité.

- Le mot de passe de sécurité par défaut est 0000.

- Si vous allez dans "Mot de passe pour les menus" et activez cette option, vous bloquerez l'accès en demandant un mot de passe pour entrer dans les fonctionnalités du téléphone qui sont définies.

## c. Configuration SIM

Pour la configuration du mode de fonctionnement de la double SIM.

## d. Smart help

Cette option vous permet d'accéder aux fonctions de l'aide intelligente : Configuration à distance, sonnerie intelligente et Smart Notifications.

Vous trouverez des informations détaillées sur ces fonctions dans la section 11 "SMART HELP".

## e. Restaurer la configuration

Permet de réinitialiser les paramètres du téléphone aux valeurs d'usine. Le mot de passe des paramètres du téléphone, qui est 0000 par défaut, est requis.

# 16. BATTERIE ET DE CHARGE

Vous avez deux options pour charger votre téléphone :

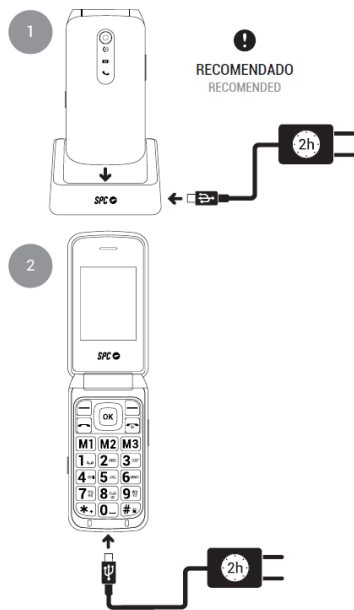

- Connectez le câble adaptateur à l'arrière du socle de charge et placez le téléphone sur le socle.
- Branchez l'adaptateur dans la boîte sur n'importe quelle prise de courant de votre maison. Connectez l'autre extrémité du bloc d'alimentation au connecteur du téléphone pour le chargement de la batterie.

Pendant la charge, le témoin lumineux de la batterie du téléphone, situé sur la façade, devient rouge pour indiquer que la charge est en cours. Lorsque la charge est complète, ce voyant passe au vert.

Pendant la charge, si l'écran est activé ou si le couvercle est ouvert, l'icône de la batterie sur l'écran indique l'état de charge.

## Avis important sur le chargement

Pour charger complètement la batterie, il est nécessaire de la mettre en charge pendant environ 2 heures.

Pour un bon entretien et pour prolonger la durée de vie de la batterie, il n'est pas recommandé de laisser la batterie pendant une longue période avec une charge complète ou avec une charge très faible, mais plutôt avec une charge intermédiaire.

Il est recommandé de ne pas laisser le téléphone en charge pendant de longues périodes (vacances, etc.). Il est préférable que la batterie soit entièrement déchargée de temps en temps.

Si le téléphone n'est pas utilisé pendant une longue période, retirez la batterie à charge intermédiaire.

Si la batterie n'a pas été utilisée pendant une longue période ou si elle est déchargée, l'écran du téléphone peut ne pas fonctionner lorsque vous la rechargez. Une fois que la batterie a été chargée pendant un certain temps, vous pouvez allumer le téléphone pour l'utiliser.

## Avertissement de batterie faible

Lorsque la batterie est presque vide, l'indicateur de batterie est vide, le téléphone émet un signal sonore et affiche un message à l'écran. Vous devez connecter l'alimentation électrique pour charger la batterie.

Si le téléphone n'a plus de batterie, il s'éteint et vous ne pouvez pas passer ou recevoir d'appels.

## **17. D'AUTRES FONCTIONS / OUTILS DE MENU**

### a. Bluetooth

Il se trouve dans le menu "Outils". Configurer :

- État
- Visibilité
- Nom
- D'autres paramètres avancés tels que le stockage
- Associez de nouveaux appareils, tels que des casques Bluetooth, à partir de l'option "Rechercher des appareils" en appuyant sur "Associer".

### b. Calculatrice

La fonction de calculatrice, située dans le menu "Outils". Utilisez le pavé numérique et les touches de navigation haut/bas/gauche/droite/OK pour l'utiliser, comme indiqué par l'icône que vous verrez à l'écran.

### c. Calendrier

Il se trouve dans le menu "Outils". Depuis "Options", vous pouvez accéder à une date spécifique.

### d. Alarme

Il se trouve dans le menu "Outils". À partir de cette option, vous pouvez configurer jusqu'à 5 alarmes différentes.

- Sélectionnez l'une des alarmes (par défaut, elles sont désactivées) et appuyez sur "Modifier" pour les configurer.

Vous pouvez régler l'heure, le carillon et le mode de répétition ou la périodicité. Une fois configuré,

- Cliquez sur "Options" --> "Enregistrer" pour confirmer vos modifications.

### e. Horloge mondiale

Il se trouve dans le menu "Outils". Utilisez les touches de navigation pour modifier le fuseau horaire. Vous pouvez également activer/désactiver l'heure d'été.

## 18. TORCHE

Le téléphone est doté d'une torche que vous pouvez allumer/éteindre en faisant glisser vers le haut ou vers le bas son interrupteur latéral dédié.

## 19. DONNÉES TECHNIQUES

### AFFICHAGE.

Résolution QVGA de 240x320 pixels. Taille de l'écran : 2,4". Indicateur de signal GSM. État de la batterie.

CARNET D'ADRESSES DE 500 CONTACTS.

### CONNECTIVITÉ.

Double SIM. GSM 850/900/1800/1900. Bluetooth. Radio FM. Fente pour carte Micro SD.

BATTERIE.

Batterie au lithium de 800mAh.

DIMENSIONS ET POIDS.

Dimensions : 105x53,5x19mm. Poids : 100g

LE CONTENU DE LA BOÎTE. Téléphone. Berceau de chargement. Alimentation électrique. Batterie.

Manuel de l'utilisateur.

## 20. QUESTIONS FRÉQUEMMENT POSÉES

### Le téléphone ne s'allume pas

- Le téléphone s'allume en appuyant et en maintenant enfoncé le bouton 
- Assurez-vous que la batterie est correctement placée dans son compartiment.
- La batterie ne se charge peut-être pas. Connectez le chargeur au téléphone et vérifiez que le voyant rouge de charge sur le panneau indicateur du téléphone s'allume. Attendez quelques minutes que la batterie soit suffisamment chargée avant de réessayer.

### Le téléphone ne se charge pas correctement

- Pour une charge correcte, connectez correctement l'alimentation au téléphone et suivez les instructions de ce manuel, section 16.
- Le téléphone peut être chargé lorsqu'il est éteint ou allumé. Pendant la charge, le voyant rouge de charge sur le panneau indicateur du téléphone s'allume. S'il est activé, l'icône de la batterie en haut à droite déplacera ses barres pour indiquer qu'il est en cours.
- Le problème peut provenir de l'alimentation électrique. Le port de charge de votre téléphone est un port USB Type-C standard. Bien que nous recommandions d'utiliser l'alimentation fournie avec l'appareil, il est possible d'utiliser un autre chargeur USB Type-C, à condition qu'il soit fiable.

### Le téléphone ne peut pas passer ou recevoir d'appels

- Pour pouvoir passer des appels sur le téléphone, vous avez besoin d'une carte SIM d'opérateur. Suivez les instructions du manuel pour placer correctement la carte SIM. Une fois insérée, allumez le téléphone, il vous demandera normalement le code PIN de la carte et, après l'avoir saisi, le téléphone démarrera. Il devrait afficher le nom de l'opérateur et l'icône de couverture mobile.
- Si vous ne pouvez pas passer ou recevoir d'appels, il se peut que la carte SIM soit mal insérée et non reconnue. Assurez-vous que la carte SIM est insérée dans le logement avec l'encoche dans la position indiquée et les contacts métalliques tournés vers le bas. Veuillez noter que le format doit être Mini SIM ; si votre carte

est plus petite (micro SIM ou nano SIM), vous devez ajouter l'adaptateur correspondant. Votre opérateur peut vous fournir cet adaptateur.

- Vérifiez que vous disposez d'une couverture mobile auprès de votre opérateur. Il est possible que vous n'ayez pas de couverture dans votre région ou que votre opérateur soit temporairement incapable de fournir une couverture en raison d'un problème technique. En haut à gauche de l'écran se trouvent les icônes de couverture mobile, avec une série de barres indiquant la force du signal. S'il n'y a pas de couverture, une croix apparaîtra sur l'icône correspondante.

### **La sonnerie du téléphone ne retentit pas lors de la réception d'appels ou est très faible.**

- Vérifiez que vous avez correctement configuré le paramètre de sonnerie de votre téléphone. Pour ce faire, suivez les instructions relatives aux profils dans ce manuel.
- Vous avez peut-être appuyé par inadvertance sur les boutons latéraux de réglage du volume. Vous pouvez augmenter ou diminuer (et annuler) le volume de la sonnerie en appuyant sur ces boutons. Une barre sur l'écran indique le niveau sonore atteint.



SPC STELLA 2

# INHALTSVERZEICHNIS

1. Einleitung -----	3
2. Position der Bedienelemente -----	3
3. Nützliche Tipps -----	4
4. Erste Schritte vor dem Einschalten -----	5
5. Telefon einschalten -----	6
6. Den Bildschirm des Telefons entsperren oder einschalten -----	7
7. Anrufen -----	7
a. Einen Kontakt aus dem Adressbuch anrufen	
b. Anruf aus dem Verlauf	
c. Anruf annehmen/ablehnen	
d. Annehmen und Auflegen von Anrufen durch Öffnen/Schließen des Klappdeckels	
e. Im Gespräch	
f. Anzeige für verpasste Anrufe	
8. Kurzwahl -----	10
a. Direkter Speicher	
b. Indirekter Speicher	
9. Klingeltöne, Töne und Lautstärke -----	10
10. Adressbuch -----	11
a. Adressbuch einsehen	
b. Schnellsuche	
c. Optionen für den Kontakt	
d. Einen Kontakt hinzufügen	
11. Nachrichten -----	12
a. Neue Nachricht erhalten	
b. Eine Nachricht schreiben	
12. SOS-Taste -----	13
a. Konfiguration der SOS-Taste	
b. Verwendung der SOS-Taste	
13. Smart Help -----	14
a. Was ist Smart Help?	
b. Fernkonfiguration	
c. Intelligenter Klingelton	
d. Intelligente Benachrichtigungen	
14. Medien -----	16
a. Kameras	
b. Bilder	
c. Videokamera	
d. Musikspieler	
e. Diktiergerät	
f. Radio	
g. Dateimanager	
15. Einstellungen -----	18
16. Akku und Ladevorgang -----	19

17. Andere Funktionen / Werkzeugmenü -----	21
a. Bluetooth	
b. Taschenrechner	
c. Kalender	
d. Alarm	
e. Weltzeituhr	
18. Taschenlampe -----	22
19. Technische Daten -----	22
20. Häufig gestellte Fragen -----	23

# STELLA 2

## 1. EINLEITUNG

Dieses Dokument ist ein Benutzerhandbuch für das Tastentelefon STELLA 2 von SPC. Hier finden Sie Informationen über die ersten Schritte, die Sie durchführen müssen, um Ihr Mobiltelefon zu benutzen, sowie über seine verschiedenen Funktionen.

## 2. POSITION DER BEDIENELEMENTE

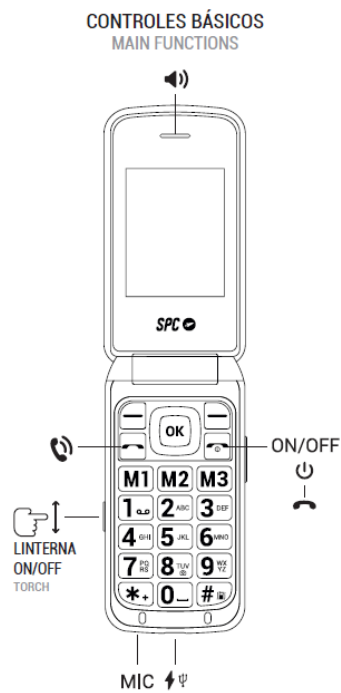

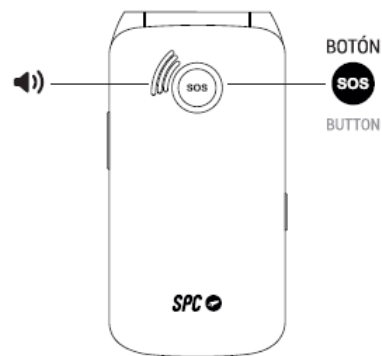
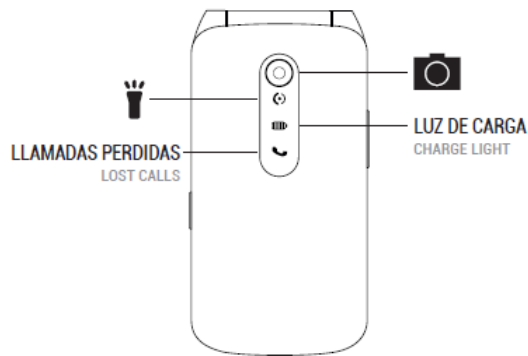
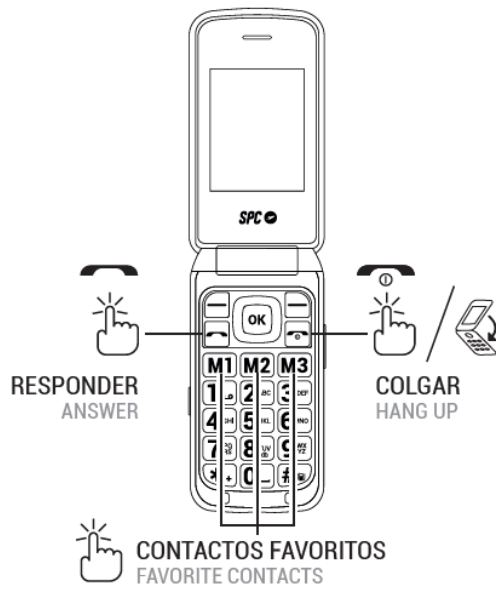

### 3. NÜTZLICHE TIPPS

- Um auf das Hauptmenü zuzugreifen, öffnen Sie die Klappe und drücken Sie im Standby-Modus des Telefons die obere linke Taste .
- Drücken Sie die strukturierten Seiten der mittleren OK-Taste nach oben oder unten, um durch das Hauptmenü und die verschiedenen Untermenüs zu navigieren.

- Die Taste oben links führt die Aktion aus, die unten links auf dem Bildschirm angezeigt wird.
- Die Taste oben rechts führt die unten rechts auf dem Bildschirm angezeigte Aktion aus.
- Um eine Auswahl zu bestätigen, drücken Sie die mittlere OK-Taste oder die entsprechende obere Taste.
- Um zum Startbildschirm zurückzukehren, drücken Sie einfach die Auflegen-Taste  oder durch Schließen des Deckels und erneutes Öffnen.

#### 4. ERSTE SCHRITTE VOR DEM EINSCHALTEN

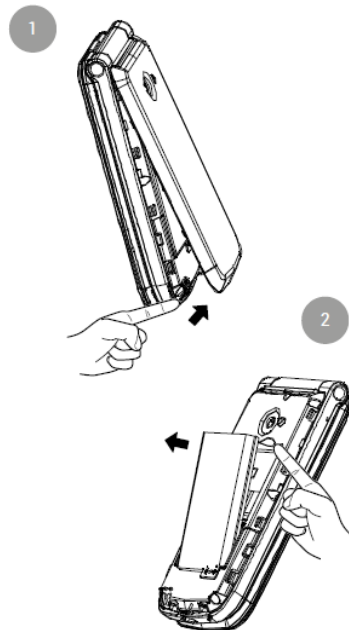

- Heben Sie den Akkudeckel an der Lasche an der Unterseite des Telefons an.
- Nehmen Sie den Akku heraus, indem Sie ihn aus der Aussparung oben im Akkufach anheben.

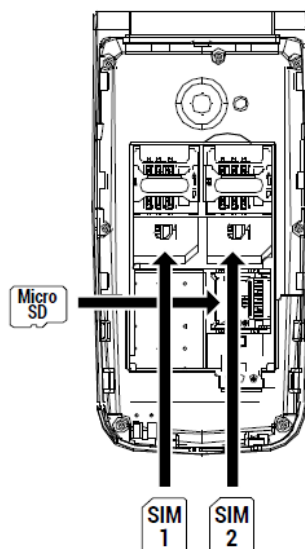

- Legen Sie die SIM-Karte(n) (MiniSIM-Format) in die angegebene Position ein, wobei die goldenen Kontakte des Telefons und der Karte(n) übereinstimmen müssen.

- Ist eine Micro-SD-Karte vorhanden, legen Sie diese in der angegebenen Position ein. Bitte beachten Sie, dass es sich um ein offenes Fach handelt. Schieben Sie die Abdeckung vorsichtig auf und Sie können das Fach öffnen.
- Legen Sie den Akku ein, indem Sie die goldenen Kontakte des Telefons und des Akkus aufeinander abstimmen.



- Denken Sie daran, den Bildschirmschutz zu entfernen, bevor Sie das Gerät benutzen.

## 5. TELEFON EINSCHALTEN

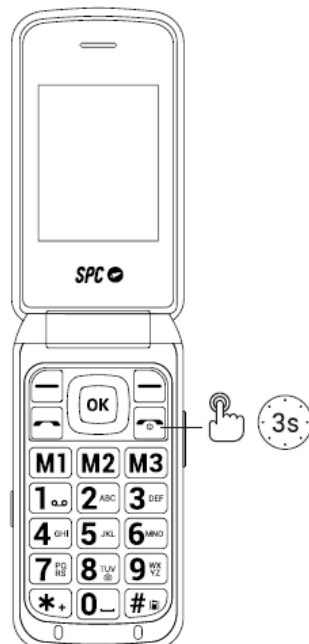

- Halten Sie die Einschalttaste einige Sekunden lang gedrückt, um das Telefon einzuschalten.

- Geben Sie die auf Ihrer SIM-Karte angezeigte PIN ein. Wenn zwei SIM-Karten eingelegt sind, fragt das Telefon zuerst nach der PIN von SIM 1 und dann von SIM 2.
- Drücken Sie diese Taste und halten Sie sie gedrückt, um das Telefon auszuschalten.

*HINWEIS: Die persönliche Identifikationsnummer (PIN) schützt die SIM-Karte vor unbefugter Benutzung. Mit dem PIN Entsperrungsschlüssel (PUK-Nummer) können Sie eine gesperrte PIN entsperren. Die PIN und der PUK werden mit der SIM-Karte geliefert. Für weitere Einzelheiten wenden Sie sich bitte an Ihren Betreiber*

## **6. DEN BILDSCHIRM DES TELEFONS ENTSPPEREN ODER EINSCHALTEN**

Wenn Sie das Telefon mit geöffneter Abdeckung, aber inaktivem Zustand, liegen gelassen haben, schaltet sich der Bildschirm nach einigen Sekunden aus.

- Um sie einzuschalten, drücken Sie einfach zweimal eine beliebige Taste.

Wenn sich der Bildschirm nicht wieder einschaltet, liegt das daran, dass der Bildschirm vor längerer Zeit ausgeschaltet wurde und aus Sicherheitsgründen automatisch gesperrt wurde. In diesem Fall:

- Drücken Sie zweimal eine beliebige Taste>Entsperren...>\* (Sternchen) und der Bildschirm wird entsperrt und wieder aktiv.

Sie können diese automatische Tastensperre aufheben. Auf diese Weise zeigt das Telefon beim Öffnen der Abdeckung den eingeschalteten und entspernten Bildschirm an. Um die Funktion zu konfigurieren, gehen Sie zu:



- Menü>Einstellungen>Telefoneinstellungen>Bildschirm>Automatische Tastatursperre: Aus

## **7. ANRUFEN**

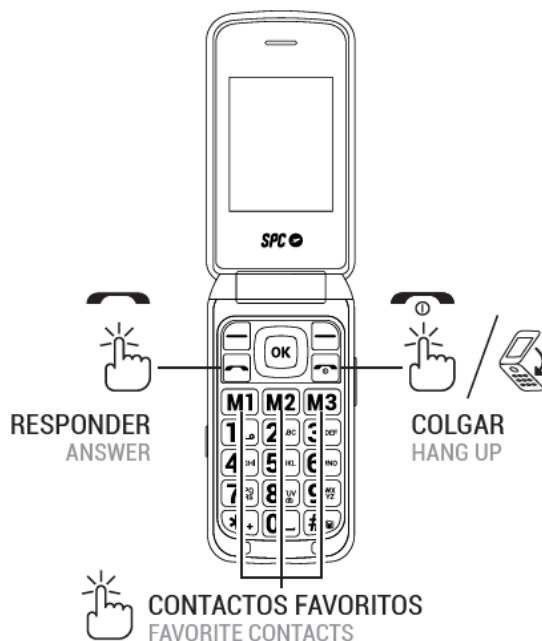

Sollten Sie zwei SIM-Karten verwenden, bittet das Telefon um die Bestätigung der SIM-Karte, mit der Sie telefonieren möchten, bevor Sie Anrufe tätigen.

Während eines Anrufs können Sie weitere Anrufe von/zu derselben Nummer tätigen und entgegennehmen, aber Sie können keine Anrufe von der anderen SIM-Karte tätigen oder entgegennehmen.





1. Wählen Sie die Nummer, die Sie anrufen möchten.
2. Drücken Sie "Löschen", um die falsch eingegebenen Ziffern zu löschen.
3. Drücken Sie  und wählen Sie die SIM-Karte aus, mit der Sie den Anruf tätigen möchten. Drücken Sie .
4. Geben Sie die gewünschte Nummer über die Tastatur ein. Wenn die Nummer im Adressbuch gespeichert ist, wird der Name des Kontakts auf dem Bildschirm angezeigt.
5. Drücken Sie  um den Anruf zu beenden.



## Einen Kontakt aus dem Adressbuch anrufen

1. Drücken Sie auf dem Startbildschirm mit der rechten Funktionstaste auf "Adressbuch". Auf dem Bildschirm wird die Liste der Kontakte in alphabetischer Reihenfolge angezeigt.
2. Verwenden Sie die obere/untere Steuertaste, um in der Liste zum gewünschten Kontakt zu gelangen.
3. Drücken Sie die Anruftaste  um den ausgewählten Kontakt anzurufen.
4. Drücken Sie die Auflegen-Taste  um das Gespräch zu beenden.

## Anruf aus dem Verlauf

1. Drücken Sie bei eingeschaltetem Telefon die Taste  um die Liste der gesendeten Anrufe aufzurufen. Sie können die Anrufliste auch über das Hauptmenü aufrufen.
2. Verwenden Sie die Navigationstasten, um durch die Liste zu scrollen, wählen Sie einen Eintrag aus und drücken Sie auf  um anzurufen.

## Anruf annehmen/ablehnen

Wenn Sie einen Anruf erhalten, wird die Nummer oder der Name (falls im SPC STELLA 2 Adressbuch gespeichert) auf dem Bildschirm angezeigt. Drücken Sie die Taste  um den Anruf anzunehmen oder  um ihn abzulehnen.

## Annehmen und Auflegen von Anrufen durch Öffnen/Schließen des Klappdeckels

Sie können einen eingehenden Anruf annehmen, indem Sie die Klappe des Telefons öffnen, und den Anruf auflegen, indem Sie die Klappe schließen.

In der Standardeinstellung ist diese Funktion deaktiviert, damit Sie die Nummer des Anrufers sehen können, bevor Sie den Anruf annehmen.

Um sie zu aktivieren, gehen Sie zu:

- Menü -> Anrufe -> Anrufeinstellungen -> Erweiterte Einstellungen -> Beantwortungsmodus -> Zum Beantworten öffnen.
- Durch Drücken von OK können Sie die Funktion aktivieren/deaktivieren.
- Bestätigen Sie mit der Option "Erledigt".

## Im Gespräch

Freisprechen:

- Drücken Sie während eines Gesprächs auf "Freisprechen", um diesen Modus und die Freisprecheinrichtung zu aktivieren. So können Sie sprechen und zuhören, ohne das Telefon in der Hand oder an das Ohr zu halten.

Optionen:

- Drücken Sie während des Gesprächs auf "Optionen", um die verschiedenen Optionen aufzurufen.:
- Zweitanruf
- Anruf beenden
- Telefonbuch

- Anrufverlauf
- Nachrichten
- Tonaufnahmegerät
- Stummschalten

## Anzeige für verpasste Anrufe

Bei einem oder mehreren verpassten Anrufen leuchtet die blinkende grüne Kontrollleuchte auf der Abdeckung Ihres Telefons auf (siehe Position der Bedienelemente).

Wenn es keine verpassten Anrufe gibt, ist diese Anzeige ausgeschaltet.

## 8. KURZWahl

Einen Anruf per Kurzwahl tätigen:

Das Telefon verfügt über drei direkte und acht indirekte Speichertasten für die Kurzwahl, sodass das Telefon durch einfaches Drücken dieser Tasten direkt die Nummer anruft, die mit jedem dieser gespeicherten Einträge verbunden ist.

Direkter Speicher:

Die direkten Speicher sind normalerweise für bevorzugte Nummern gedacht und entsprechen den Tasten M1, M2 und M3. So konfigurieren Sie diese Speicherplätze:

- Menü --> Favoriten,
- oder drücken Sie auf eine der 3 Direktspeichertasten -> Ja
- Aktivieren Sie die Funktion und geben Sie die Nummern der einzelnen Direktspeicher 1, 2 oder 3 ein.

Indirekter Speicher:

Indirekte Speicher oder Kurzwahlnummern sind Nummern, die durch Drücken und Halten einer der Ziffern 2 bis 9 aktiviert werden.

Um diese Nummern einzurichten, müssen Sie eine SIM-Karte installiert haben und zusätzlich:

- gehen Sie zu Menü -> Telefonbuch -> Optionen -> Einstellungen -> Kurzwahl:
- Aktivieren (Status: Ein),
- Nummer einstellen.
- Die Nummer 1 ist für die Mailbox reserviert und wird durch Drücken und Halten von 1 eingestellt.

## 9. KLINGELTÖNE, TÖNE UND LAUTSTÄRKE

Öffnen Sie das Menü Profile. Hier können Sie die Art des Klingeltons für Anrufe, Vibration, Lautstärke, Nachrichtenton usw. auswählen und konfigurieren. Das ausgewählte Profil ist standardmäßig Allgemein.

Verwenden Sie die Pfeiltasten, um zwischen den verfügbaren Profilen zu wechseln und bestätigen Sie Ihre Auswahl mit der Mitteltaste.

Wählen Sie ein Profil und drücken Sie Option, um es zu aktivieren, anzupassen oder zurückzusetzen.

Sie können ein Profil nach Ihrem Geschmack und Ihren Bedürfnissen anpassen und die folgenden Parameter einstellen:

- Benachrichtigungstyp und wählen Sie zwischen Nur Klingeln, Nur Vibrieren, Vibrieren und Klingeln oder Vibrieren und dann Klingeln.
- Wählen Sie den Klingelton für Anrufe, die auf SIM 1 eingehen
- Wählen Sie den Klingelton für Anrufe, die auf SIM 2 eingehen
- Wählen Sie die Anruflautstärke
- Wählen Sie den Klingelton für auf SIM 1 empfangene Nachrichten
- Wählen Sie den Klingelton für auf SIM 2 empfangene Nachrichten
- Wählen Sie die Lautstärke der empfangenen Nachrichten
- Wählen Sie den Tastentontyp oder die Stummschaltung
- Wählen Sie die Lautstärke des Tastentons
- Wählen Sie, ob ein Ton zum Öffnen der Klappe ertönen soll oder nicht
- Wählen Sie, ob ein Ton zum Schließen der Klappe ertönen soll oder nicht
- Aktivieren oder deaktivieren Sie den Systemalarm (z.B. schwache Batterie...).

## 10. ADRESSBUCH

### Adressbuch einsehen

1. Wenn sich das Telefon im Bereitschaftsmodus befindet, drücken Sie die Taste "Adressbuch" (Taste oben rechts).
2. oder greifen Sie über das Hauptmenü zu: Menü (direkt zum Adressbuch)>Akzeptieren (Menü oben rechts).
3. Sobald Sie sich darin befinden, blättern Sie nach oben oder unten (mittlere OK-Taste), um durch die Liste zu blättern und alle Kontakte anzuzeigen.

### Schnellsuche:

Geben Sie bei eingblendeter Kontaktliste (vorheriger Schritt Adressbuch konsultieren) die Anfangsbuchstaben des gesuchten Kontakts ein. Die Kontakte, die diese Buchstaben enthalten, werden auf dem Bildschirm angezeigt.

## Optionen für den Kontakt:

Wählen Sie einen Kontakt und drücken Sie auf "Optionen", um die verfügbaren Optionen anzuzeigen.:

- Ansehen,
- SMS senden,
- Wählen,
- Bearbeiten,
- Löschen,
- Kopieren,
- vCard bearbeiten,
- Zur schwarzen Liste hinzufügen,
- Mehrere markieren und
- Einstellungen.

## Einen Kontakt hinzufügen

1. Wenn Sie das Adressbuch aufrufen, wählen Sie oben die Option "Kontakt hinzufügen" und drücken Sie OK.

2. Wählen Sie den Speicher, wo der Kontakt gespeichert werden soll (auf SIM1, SIM2 oder im Telefon).

3. Geben Sie die Kontaktinformationen ein (Name, Nummer).

4. Drücken Sie nach der Bearbeitung Option>Speichern, um den Kontakt zu speichern.

# 11. NACHRICHTEN

## Neue Nachricht erhalten

Wenn Sie eine neue Textnachricht erhalten, gibt das Telefon einen Signalton aus und zeigt eine Benachrichtigung auf dem Bildschirm an. Zusätzlich wird das Symbol  auf dem Bildschirm angezeigt.

So öffnen Sie die Nachricht:

1. Wählen Sie Anzeigen, wenn die Benachrichtigung auf dem Bildschirm erscheint,

2. oder gehen Sie auf das Menü Nachrichten --> Posteingang. Neue Nachrichten sind mit einem Symbol eines versiegelten Umschlags gekennzeichnet.
3. Drücken Sie OK, um die Nachricht zu öffnen und zu lesen  .

HINWEIS: Das Symbol für eine neue Nachricht  bleibt so lange auf dem Bildschirm, wie ungelesene Nachrichten vorhanden sind.

Optionen für Nachrichten:

Wenn Sie eine Nachricht öffnen, können Sie:

- Antworten: Antworten Sie dem Absender mit einer SMS-Nachricht.
- Absender anrufen: Rufen Sie den Absender an.
- Weiterleiten: Leiten Sie die Nachricht an einen anderen Kontakt weiter.
- Löschen: Löschen Sie die Nachricht.
- Erweitert: Erweiterte Optionen für SMS-Nachrichten: Nummer verwenden, USSD (spezielle Betreibercodes für die Konfiguration) verwenden, Nachricht kopieren oder auf die SIM-Karte verschieben.

## Eine Nachricht schreiben

Gehen Sie zu Menü --> Nachrichten --> Nachricht schreiben.

Unter Optionen>Eingabemethode können Sie Folgendes auswählen

- DE (Deutsch, alles in Großbuchstaben),
- De (Deutsch, erster Großbuchstabe und der Rest klein geschrieben),
- 123 (Zahlen),
- ABC (alle Großbuchstaben),
- abc (alles klein geschrieben),
- Abc (alle Groß- und Kleinbuchstaben),
- Andere Schriftsprachen

Sie können auf diese Optionen auch zugreifen, indem Sie innerhalb von Nachricht schreiben einmal die Taste # drücken. Das Symbol oben links zeigt den verwendeten Modus an.

## 12. SOS-TASTE

Die SOS-Taste ist eine physische Taste, die sich auf der Rückseite des Telefons befindet. Wenn Sie sich in einer Notsituation befinden, drücken Sie einfach ein paar Sekunden lang auf diese Taste (sobald sie konfiguriert ist, siehe "Einstellungen der SOS-Nummer") und das Telefon tätigt automatisch einen Anruf und sendet eine Notfall-SMS an bis zu 5 Nummern.

## Konfiguration der SOS-Taste:

Über "Menü"-->"SOS":

- Stellen Sie den Status der Funktion ein: "Ein" oder "Aus".
- Stellen Sie die Notrufnummern unter "SOS-Nummer" ein (1 bis 5).
- Konfigurieren Sie die SOS-Nachricht. Schreiben Sie die Hilfsnachricht, die an die SOS-Nummern\* gesendet werden soll.

\* Standardmäßig lautet die Nachricht, die gesendet wird, "Ich brauche Hilfe!".

## Verwendung der SOS-Taste:

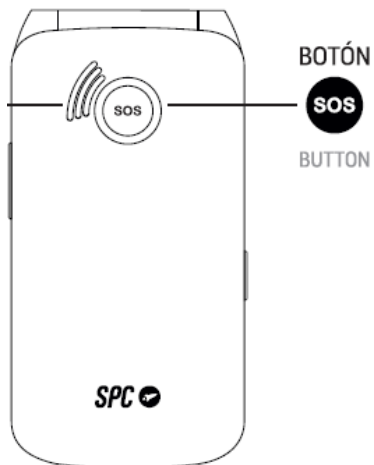

Wenn Sie sich in einer Notsituation befinden und die SOS-Taste drücken, wird das Handy:

- Einen Warnton (Hupe) ausgeben und den Anrufzyklus starten.
- Die Freisprechfunktion aktivieren.
- Die SOS-Nummern nacheinander anrufen und die SOS-Nachricht auch per SMS versenden.
- Wenn es keine Antwort gibt, springt es zur nächsten Nummer, bis einer von ihnen antwortet. Dieser Zyklus wird 3 Mal wiederholt.

*\*Wenn eine Nummer auf der Liste einen Anrufbeantworter hat, wird der Zyklus beendet.*

*SMS können Ihre monatliche Rechnung erhöhen, je nachdem, welche Art von Vertrag Sie mit Ihrem Betreiber abgeschlossen haben.*

## 13. SMART HELP

Was ist Smart Help?



AKTION	SMS CODE
Konfigurieren Sie die Nummer 611 111 111 als die 1. in der SOS-Liste	*SOS#2#1#611111111
Konfigurieren Sie die Nummer 622 222 222 als die 2. in der SOS-Liste	*SOS#2#2#622222222
Konfigurieren Sie die Nummer 633 333 333 als die 3. in der SOS-Liste	*SOS#2#3#633333333
Konfigurieren Sie die Nummer 644 444 444 als die 4. in der SOS-Liste	*SOS#2#4#644444444
Konfigurieren Sie die Nummer 655 555 555 als die 5. in der SOS-Liste	*SOS#2#5#655555555

- So löschen Sie Nummern aus der SOS-Liste:

AKTION	SMS CODE
Nummer 1 von der SOS-Liste entfernen	*SOS#3#1#
Nummer 2 von der SOS-Liste entfernen	*SOS#3#2#
Nummer 3 von der SOS-Liste entfernen	*SOS#3#3#
Nummer 4 von der SOS-Liste entfernen	*SOS#3#4#
Nummer 5 von der SOS-Liste entfernen	*SOS#3#5#

## 2. KONTAKTE ZUM ADRESSBUCH ODER ZUM SCHNELLSPEICHER HINZUFÜGEN

Indem Sie eine SMS an STELLA 2 von einer der erlaubten Nummern mit den folgenden Codes senden:

- Um einen Kontakt zum Schnellspeicher M1, M2 oder M3 hinzuzufügen:

AKTION	SMS CODE
Kontakt 611 111 111 zu M1 hinzufügen	*MEM#2#1#611111111
Kontakt 622 222 222 zu M2 hinzufügen	*MEM#2#2#622222222
Kontakt 633 333 333 zu M3 hinzufügen	*MEM#2#3#633333333

- So fügen Sie dem Telefonbuch einen Kontakt hinzu: ("CCC" IST DER NAME DES KONTAKTS).

AKTION	SMS CODE
Kontakt 611 111 111 zum Adressbuch hinzufügen	*PB#2#CCC*611111111

## 3. DIE LAUTSTÄRKE VON KLINGELTON, OHRHÖRER UND FREISPRECHEINRICHTUNG AUF MAXIMUM STELLEN

Senden Sie eine SMS an STELLA 2 von einer der Nummern mit Erlaubnis mit den folgenden Codes:

AKTION	SMS CODE
Lautstärke erhöhen	*VOL#MAX

## Intelligenter Klingelton

Mit dieser Funktion erhöht Ihr Telefon automatisch die Lautstärke des Klingeltons, wenn es feststellt, dass dieselbe Person versucht, Sie anzurufen und Sie den Anruf nicht entgegengenommen haben.

Die Klingeltonlautstärke Ihres Telefons wird auf Maximum gestellt, wenn dieselbe Rufnummer den Anruf innerhalb von 3 Minuten wiederholt. Nachdem der Anruf angenommen wurde, kehrt die Lautstärke Ihres Telefons auf die zuvor eingestellte Lautstärke zurück.

Sie können sie von hier aus aktivieren oder deaktivieren:

- Einstellungen > Smart Help > Intelligenter Klingelton.

## Intelligente Benachrichtigungen

Mit dieser Funktion können Sie eine Reihe von Helfern definieren, die SMS-Benachrichtigungen erhalten, wenn STELLA 2 einen ungewöhnlichen Mangel an Aktivität feststellt:

- Einstellungen > Smart Help > Intelligente Benachrichtigungen > Helfer.

Es wird eine Warn-SMS an die eingestellten Nummern gesendet, wenn:

- Der Akkustand Ihres Telefons unter 15% liegt.
- Es liegt 1 unbeantworteter verpasster Anruf vor.
- STELLA 2 war in den letzten 24 Stunden inaktiv, d.h. wenn es feststellt, dass Sie keine Tasten gedrückt, den Deckel geöffnet oder geschlossen oder das Gerät aufgeladen haben.

Sie können jede dieser Warnungen aktivieren oder deaktivieren unter

- Einstellungen > Smart Help > Intelligente Benachrichtigungen.

## 14. MEDIEN

### a. Kameras

(Eine Micro-SD-Speicherkarte ist erforderlich)

- Aktivieren Sie die Kamera, indem Sie auf Menü --> Medien --> Kamera gehen.
- OK-Taste - Drücken Sie diese Taste, um das Foto aufzunehmen.
- Unter Optionen --> Kameraeinstellungen können Sie die Kameraeinstellungen anpassen.
- Sobald das Foto aufgenommen wurde, können Sie in den Optionen das Foto über Bluetooth senden oder löschen.
- Unter Optionen --> Fotos können Sie auch auf die Fotos zugreifen, die Sie aufgenommen haben.

- Unter Optionen --> Optionen haben Sie Zugriff auf eine größere Anzahl von Optionen: Sie können die Aufnahme ansehen, über Bluetooth versenden, als Hintergrundbild verwenden, umbenennen, löschen oder die Details des Bildes ansehen.

## b. Bilder

Zugriff auf die Bilder über

- "Menü" --> "Medien" --> "Bilder". Sehen Sie sich die Bilder und Fotos auf dem Telefonspeicher/der SD-Karte an.
- Innerhalb jedes Bildes können Sie unter "Optionen" das Bild versenden und als Hintergrundbild verwenden, neben anderen Funktionen.

## c. Videokamera

(Eine Micro-SD-Speicherkarte ist erforderlich)

Rufen Sie bei aktivierter Kamera die Kameraoptionen auf, um in den Videomodus zu wechseln: "Zu Video wechseln". Und wählen Sie "Zur Kamera wechseln", um zum Fotokameramodus zurückzukehren.

OK-Taste - Drücken Sie diese Taste, um das Video zu starten/anzuhalten. Drücken Sie Stopp, um das Video zu beenden.

Drücken Sie Optionen --> Videokamera-Einstellungen, um die Einstellungen zu ändern.

## d. Musikspieler

Rufen Sie den Audioplayer über Menü --> Medien --> Audioplayer auf. Spielen Sie die Musik im Telefonspeicher/SD-Karte ab.

## e. Diktiergerät

Es befindet sich im Menü "Medien".

- Sie können Gespräche aufzeichnen, indem Sie auf Optionen --> Neue Aufnahme gehen.
- Sie können eine laufende Aufnahme pausieren, indem Sie die obere linke Funktionstaste drücken. Sie können die Aufnahme dann fortsetzen oder pausieren.
- Sie können eine laufende Aufnahme abbrechen, indem Sie die obere rechte Funktionstaste drücken.
- In den Optionen können Sie die Aufnahmen wiedergeben, auf die Liste der Aufnahmen zugreifen und den Speicher einstellen.

## f. Radio

(Für den Kanalempfang sind keine Kopfhörer erforderlich)

- Rufen Sie das FM-Radio über "Menü" --> "Medien" --> "FM-Radio" auf.
- OK-Taste - Drücken Sie diese Taste, um das Radio abzuspielen/anzuhalten.

- Linke/rechte Navigationstasten - drücken Sie diese Tasten, um den Radiosender zu wechseln.
- Navigationstasten nach oben/unten - zum Erhöhen/Verringern der Tunerfrequenz.
- Tasten \* und # - drücken Sie diese Tasten, um die Lautstärke zu verringern/erhöhen.
- Unter "Optionen" können Sie eine automatische oder manuelle Sendersuche durchführen, die Liste der gefundenen Sender einsehen, Sender speichern, die Sendung aufzeichnen (mit microSD-Karte), auf die FM-Radio-Einstellungen zugreifen und die FM-Radio-Anwendung beenden.

### g. Dateimanager

Diese Funktion befindet sich im Menü "Medien". Über diese Option können Sie auf die im Telefonspeicher oder auf der microSD-Speicherkarte gespeicherten Dateien zugreifen.

## 15. EINSTELLUNGEN

Die folgenden Optionen sind im Menü "Einstellungen" verfügbar.

### a. Telefon-Konfiguration

Hier können Sie die Uhrzeit, das Datum, die Sprache, die Texteingabemethode, die Anzeige (Hintergrund, Beleuchtung, Sperre...) und die Funktionstasten (Tastenkombinationen mit den Pfeiltasten) einstellen.

### b. Sicherheitseinstellungen

Konfigurieren und ändern Sie Sicherheits- und Datenschutzeinstellungen und Codes wie SIM-Karten-PIN, Telefonsperre und Sicherheitspasswortänderung.

- Das Standard-Sicherheitspasswort lautet 0000.
- Wenn Sie auf "Passwort für Menüs" zugreifen und diese Option aktivieren, blockieren Sie den Zugang, indem Sie ein Passwort anfordern, um die definierten Telefonfunktionen aufzurufen.

### c. SIM-Konfiguration

Für die Konfiguration des Dual-SIM-Betriebsmodus.

### d. Smart Help

Diese Option ermöglicht Ihnen den Zugriff auf die Smart-Help-Funktionen: Fernkonfiguration, Intelligenter Klingelton und Intelligente Benachrichtigungen.

Ausführliche Informationen zu diesen Funktionen finden Sie unter Punkt 11 "SMART HELP".

### e. Konfiguration wiederherstellen

Ermöglicht es Ihnen, die Einstellungen des Telefons auf die Werkseinstellungen zurückzusetzen. Sie müssen das Passwort für die Telefoneinstellungen eingeben, das standardmäßig 0000 lautet.

## 16. AKKU UND LADEVORGANG

Zum Aufladen des Telefons haben Sie zwei Möglichkeiten:

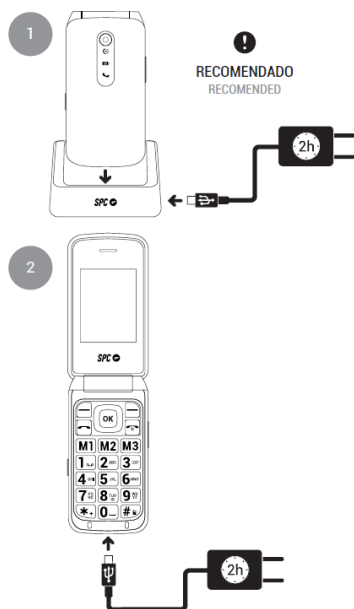

- Schließen Sie das Adapterkabel an die Rückseite der Ladestation an und legen Sie das Telefon auf die Station.

- Stecken Sie den im Karton befindlichen Adapter in eine beliebige Steckdose in Ihrer Wohnung.

Schließen Sie das andere Ende des Netzteils an den Telefonanschluss an, um den Akku aufzuladen.

Während des Ladevorgangs leuchtet die Akkuanzeige auf der Vorderseite des Telefons rot, um anzuzeigen, dass der Ladevorgang läuft. Wenn das Gerät vollständig aufgeladen ist, wechselt die Anzeige auf grün.

Wenn während des Ladevorgangs der Bildschirm aktiviert oder der Deckel geöffnet wird, zeigt das Batteriesymbol auf dem Bildschirm den Ladestatus an.

## Wichtiger Hinweis zum Ladevorgang

Um den Akku vollständig aufzuladen, müssen Sie ihn etwa 2 Stunden lang aufladen.

Für eine gute Wartung und um die Lebensdauer des Akkus zu verlängern, sollten Sie den Akku nicht über einen längeren Zeitraum mit einer vollen Ladung oder mit einer sehr niedrigen Ladung aufbewahren, sondern eher mit einer mittleren Ladung.

Es wird empfohlen, das Telefon nicht für längere Zeit aufladen zu lassen (Urlaub, etc.). Es ist besser, wenn der Akku von Zeit zu Zeit vollständig entladen wird.

Wenn das Telefon längere Zeit nicht benutzt wird, nehmen Sie den Akku bei einer mittleren Ladung heraus.

Wenn der Akku über einen längeren Zeitraum nicht benutzt wurde oder erschöpft ist, funktioniert der Bildschirm des Telefons möglicherweise nicht, wenn der Akku wieder aufgeladen wird. Sobald der Akku eine Weile aufgeladen wurde, können Sie das Telefon einschalten, um es zu benutzen.

## Warnung bei niedrigem Akkustand

Wenn der Akku fast leer ist, ist die Akkuanzeige leer, und das Telefon gibt einen Warnton ab und zeigt eine Meldung auf dem Bildschirm an. Sie müssen das Netzteil anschließen, um den Akku zu laden.

Wenn der Akku des Telefons leer ist, schaltet sich das Telefon aus und Sie können keine Anrufe tätigen oder entgegennehmen.

## **17. ANDERE FUNKTIONEN / WERKZEUGMENÜ**

### **a. Bluetooth**

Es befindet sich im Menü "Werkzeuge". Konfigurieren Sie:

- Status
- Sichtbarkeit
- Name
- Andere erweiterte Einstellungen wie Speicher
- Koppeln Sie neue Geräte, wie z.B. Bluetooth-Headsets, über die Option "Nach Geräten suchen", indem Sie auf "Koppeln" klicken.

### **b. Taschenrechner**

Taschenrechner, der sich im Menü "Werkzeuge" befindet. Verwenden Sie dazu die Zifferntastatur und die Navigationstasten nach oben/unten/links/rechts/OK, wie durch das Symbol auf dem Bildschirm angezeigt.

### **c. Kalender**

Er befindet sich im Menü "Werkzeuge". Über "Optionen" können Sie auf ein bestimmtes Datum zugreifen.

### **d. Alarm**

Er befindet sich im Menü "Werkzeuge". Über diese Option können Sie bis zu 5 verschiedene Alarme konfigurieren.

- Wählen Sie einen der Alarme (standardmäßig sind sie deaktiviert) und drücken Sie auf "Bearbeiten", um sie zu konfigurieren.

Sie können die Uhrzeit, den Klingelton und den Wiederholungsmodus oder die Häufigkeit einstellen. Einmal konfiguriert,

- Drücken Sie "Optionen" --> "Speichern", um Ihre Änderungen zu bestätigen..

### **e. Weltzeituhr**

Sie befindet sich im Menü "Werkzeuge". Verwenden Sie die Navigationstasten, um die Zeitzone zu ändern. Sie können auch die Sommerzeit aktivieren/deaktivieren.

## 18. TASCHENLAMPE

Das Telefon verfügt über eine Taschenlampe, die Sie über einen speziellen Schalter an der Seite ein- und ausschalten können.

## 19. TECHNISCHE DATEN

### BILDSCHIRM.

QVGA-Auflösung von 240x320 Pixel. Bildschirmgröße: 2,4". GSM-Signalanzeige. Akkustatus.

### ADRESSBUCH 500 KONTAKTE.

### VERBINDUNG.

Dual SIM. GSM 850/900/1800/1900. Bluetooth. FM-Radio. Micro SD-Kartensteckplatz.

### AKKU.

800mAh Lithium-Akku.

### ABMESSUNGEN UND GEWICHT.

Abmessungen: 105x53,5x19mm. Gewicht: 100g

LIEFERUMFANG. Telefon. Ladestation. Stromversorgung. Akku. Benutzerhandbuch.

## 20. HÄUFIG GESTELLTE FRAGEN

### Telefon lässt sich nicht starten

- Das Telefon wird eingeschaltet, indem Sie die Taste  drücken und gedrückt halten
- Vergewissern Sie sich, dass der Akku richtig im Akkufach eingelegt ist.
- Der Akku wird möglicherweise nicht geladen. Schließen Sie das Ladegerät an das Telefon an und überprüfen Sie, ob die rote Ladelampe auf dem Anzeigefeld des Telefons aufleuchtet. Warten Sie ein paar Minuten, bis der Akku ausreichend geladen ist, bevor Sie es erneut versuchen.

### Das Telefon lädt nicht richtig

- Für einen ordnungsgemäßen Ladevorgang schließen Sie das Netzteil korrekt an das Telefon an und befolgen Sie die Anweisungen in diesem Handbuch, Abschnitt 16.
- Das Telefon kann im ein- oder ausgeschalteten Zustand aufgeladen werden. Während des Ladevorgangs leuchtet die rote Ladelampe auf dem Anzeigefeld des Telefons. Wenn sie eingeschaltet ist, bewegt das Batteriesymbol oben rechts seine Balken und zeigt damit an, dass sie in Bearbeitung ist.
- Das Problem könnte in der Stromversorgung liegen. Der Ladeanschluss des Telefons ist ein Standard-USB Typ C. Obwohl wir empfehlen, das mitgelieferte Netzteil zu verwenden, können Sie auch ein anderes USB Typ-C-Ladegerät verwenden, sofern es zuverlässig ist.

## **Das Telefon kann keine Anrufe tätigen oder entgegennehmen**

- Um mit dem Telefon telefonieren zu können, benötigen Sie eine SIM-Karte eines Mobilfunkanbieters. Befolgen Sie die Anweisungen im Handbuch, um die SIM-Karte richtig einzulegen. Schalten Sie das Telefon nach dem Einstecken ein. Normalerweise werden Sie nach dem PIN-Code der Karte gefragt, und nachdem Sie ihn eingegeben haben, wird das Telefon hochgefahren. Es sollte den Namen des Mobilfunkanbieters und das Symbol für die Mobilfunkabdeckung anzeigen.
- Wenn Sie keine Anrufe tätigen oder empfangen können, ist die SIM-Karte möglicherweise falsch eingelegt und wird nicht erkannt. Vergewissern Sie sich, dass die SIM-Karte mit der Einkerbung in der angegebenen Position und den Metallkontakten nach unten in den Steckplatz eingesetzt ist. Bitte beachten Sie, dass das Format Mini-SIM sein muss. Wenn Ihre Karte kleiner ist (Micro-SIM oder Nano-SIM), müssen Sie den entsprechenden Adapter hinzufügen. Ihr Mobilfunkanbieter kann Ihnen diesen Adapter zur Verfügung stellen.
- Vergewissern Sie sich, dass Sie Netzempfang von Ihrem Mobilfunkanbieter haben. Es ist möglich, dass Sie in Ihrem Gebiet keinen Empfang haben oder dass Ihr Mobilfunkanbieter aufgrund eines technischen Problems vorübergehend keinen Empfang bieten kann. Oben links auf dem Bildschirm befinden sich die Symbole für die Mobilfunkabdeckung mit einer Reihe von Balken, die die Signalstärke anzeigen. Wenn kein Empfang besteht, wird auf dem entsprechenden Symbol ein Kreuz angezeigt.

## **Das Telefon läutet bei eingehenden Anrufen nicht oder nur sehr schwach**

- Vergewissern Sie sich, dass Sie die Klingeltoneinstellung Ihres Telefons richtig konfiguriert haben. Folgen Sie dazu den Anweisungen zu Profilen in diesem Handbuch.
- Möglicherweise haben Sie versehentlich die seitlichen Lautstärkeregelungstasten gedrückt. Sie können die Klingeltonlautstärke durch Drücken dieser Tasten erhöhen oder verringern (und abschalten). Ein Balken auf dem Bildschirm zeigt die erreichte Lautstärke an.



SPC STELLA 2

# INDICE

1. Introduzione	3
2. Posizione dei controlli	3
3. Consigli utili	4
4. Primi passi prima di accendere	5
5. Accendere il telefono	6
6. Sbloccare o accendere lo schermo del telefono	7
7. Chiamata	7
a. Chiamare un contatto nella rubrica	
b. Chiamata dalla cronologia	
c. Rispondere/rifiutare una chiamata	
d. Rispondere e riagganciare le chiamate aprendo/chiudendo lo sportello	
e. In conversazione	
f. Indicatore di chiamata persa	
8. Composizione rapida	10
a. Memorie dirette	
b. Memorie indirette	
9. Campanelli, toni e volume	10
10. Agenda	11
a. Consultare l'agenda	
b. Ricerca rapida	
c. Opzioni di contatto	
d. Aggiungere un contatto	
11. Messaggi	12
a. Nuovo messaggio ricevuto	
b. Scrivi un messaggio	
12. Tasto SOS	13
a. Configurazione del pulsante SOS	
b. Uso del pulsante SOS	
13. Smart Help	14
a. Cos'è Smart Help?	
b. Configurazione remota	
c. Campanello intelligente	
d. Notifiche intelligenti	
14. Multimedia	17
a. Telecamere	
b. Immagini	
c. Registratore video	
d. Lettore musicale	
e. Registratore vocale	
f. Radio	
g. Gestore file	
15. Impostazioni	18
16. Batteria e ricarica	19
17. Altre funzioni/menù strumenti	21

a. Bluetooth	
b. Calcolatrice	
c. Calendario	
d. Allarme	
e. Orologio mondiale	
18. Torcia -----	22
19. Dati tecnici -----	22
20. Domande frequenti -----	23

# STELLA 2

## 1. INTRODUZIONE

Questo documento è un manuale d'uso del telefono STELLA 2 di SPC. Troverete informazioni sui primi passi da seguire per utilizzare il vostro telefono cellulare e anche sulle sue diverse funzionalità.

## 2. POSIZIONE DEI CONTROLLI

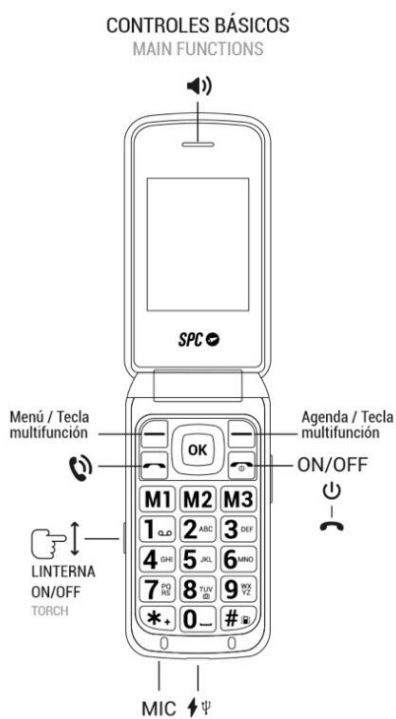

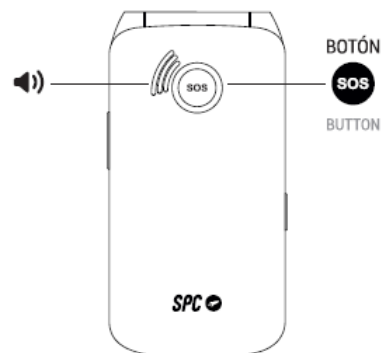
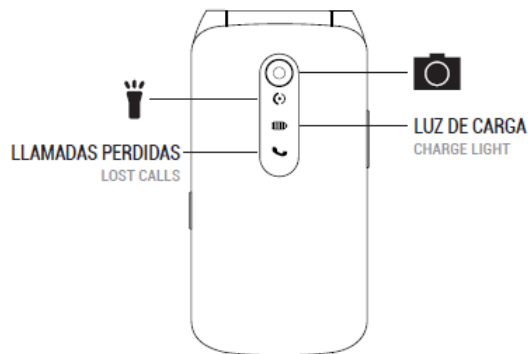
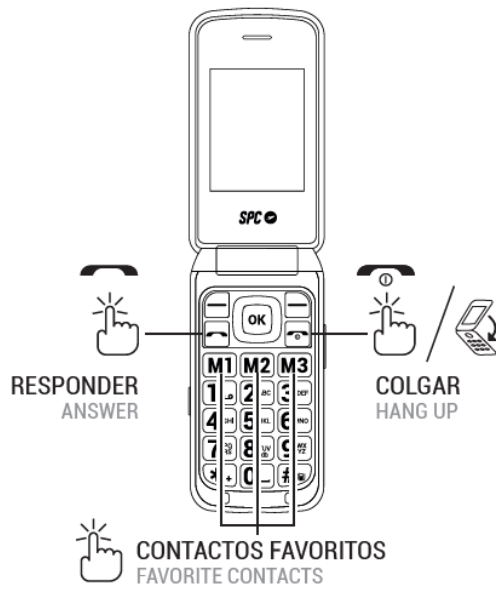

### 3. CONSIGLI UTILI

- Per accedere al menu principale, aprire la flip cover e con il telefono in standby, premere il tasto in alto a sinistra .
- Per navigare su e giù nel menu principale e i diversi sottomenu, premete i bordi strutturati del tasto centrale OK verso l'alto o verso il basso.

- Il tasto in alto a sinistra esegue l'azione mostrata in basso a sinistra dello schermo.
- Il tasto in alto a destra esegue l'azione mostrata in basso a destra dello schermo.
- Per confermare una scelta, premere il pulsante centrale OK o il tasto superiore corrispondente.
- Per tornare alla schermata iniziale dal display, basta premere il tasto di riaggancio  o chiudere il telefono e riaprirlo.

#### 4. PRIMI PASSI PRIMA DELL'ACCENSIONE

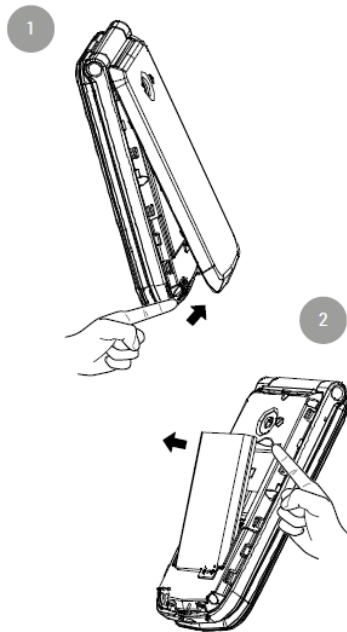

- Sollevare il coperchio della batteria usando la linguetta sul fondo del telefono.
- Rimuovere la batteria sollevandola dalla tacca nella parte superiore del vano batterie.

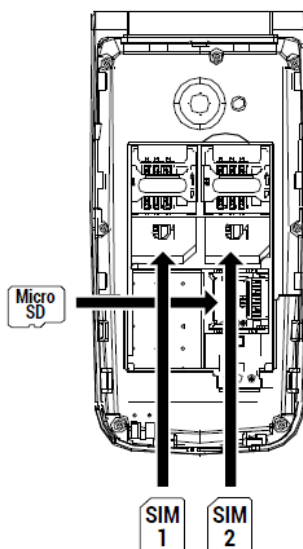

- Inserite la/e scheda/e SIM (formato MiniSIM) nella posizione indicata, facendo corrispondere i contatti dorati sul telefono e sulla/e scheda/e.

- Se avete una scheda Micro SD, inserite la scheda nella posizione indicata. Si prega di notare che questo è un vano di apertura. Fate scorrere delicatamente il coperchio e sarete in grado di aprire il vano.
- Inserisci la batteria facendo combaciare i contatti dorati del telefono e della batteria.



- Prima di iniziare ad usarlo, ricordatevi di rimuovere la protezione dello schermo.

## 5. ACCENDERE IL TELEFONO

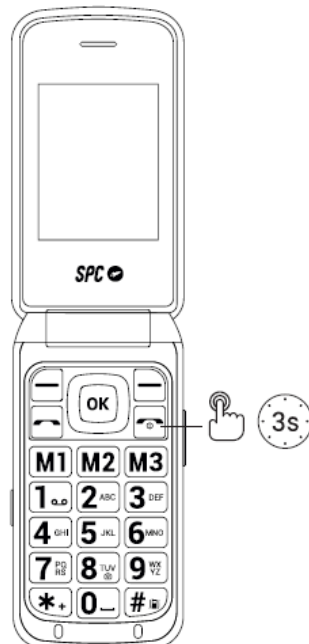

- Tenere premuto il tasto di accensione per alcuni secondi per accendere il telefono.
- Inserite il PIN che appare sulla vostra carta SIM. Se sono inserite due SIM card, il telefono chiederà prima il PIN della SIM 1 e poi quello della SIM 2.
- Tenere premuto questo tasto per spegnere il telefono.

*NOTA: Il numero di identificazione personale (PIN) protegge la carta SIM dall'uso non autorizzato. Il PIN Unblocking Key (numero PUK) permette di sbloccare un PIN bloccato. Il PIN e il PUK sono forniti con la carta SIM. Per maggiori dettagli, contatta il tuo operatore*

## **6. SBLOCCARE O ACCENDERE LO SCHERMO DEL TELEFONO**

Se il telefono è stato lasciato con la cover aperta, ma inattivo, lo schermo si spegnerà dopo pochi secondi.

- Per accenderlo, basta premere due volte un tasto qualsiasi.

Se lo schermo non si riaccende, è perché è passato molto tempo da quando lo schermo è stato spento ed è stato bloccato automaticamente per ragioni di sicurezza. In questo caso:

- Premere due volte un tasto qualsiasi>Sblocca...>\* (asterisco) e lo schermo è sbloccato e di nuovo attivo.

È possibile rimuovere questo blocco automatico della tastiera. In questo modo, quando si apre il coperchio, il telefono mostrerà lo schermo acceso e sbloccato. Per configurarlo, vai su:



- Menu>Impostazioni>Impostazioni del telefono>Display>Blocco automatico della tastiera: Off

## **7. CHIAMA**

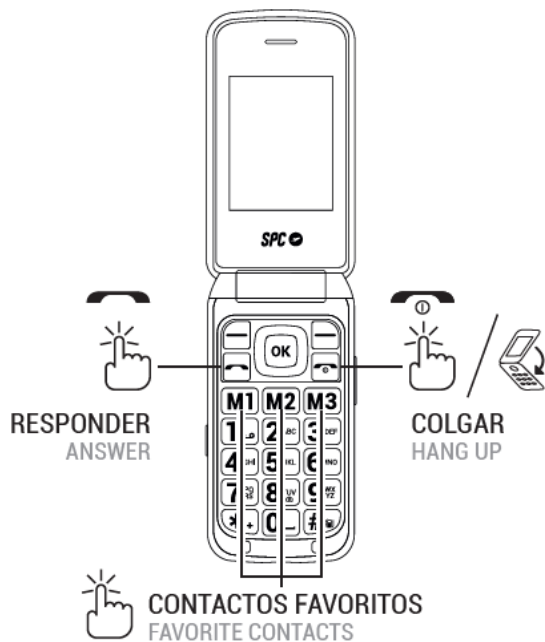

In caso di utilizzo di due SIM, il telefono chiederà la conferma della SIM con cui chiamare prima di effettuare le chiamate.

Durante una chiamata, potrete fare e ricevere più chiamate da/verso lo stesso numero, ma non potrete fare o ricevere chiamate dall'altra scheda SIM.



1. Comporre il numero che si desidera chiamare.
2. Premere "Clear" per cancellare le cifre inserite erroneamente.
3. Premere  e selezionare la scheda SIM con cui si vuole effettuare la chiamata. Premere .
4. Digitare il numero desiderato dalla tastiera, se quel numero è memorizzato nella rubrica il nome del contatto apparirà sul display.
5. Premere  per terminare la chiamata.

## Chiamare un contatto della rubrica



1. Premere "Phonebook" dalla schermata iniziale usando il tasto softkey destro. Il display mostrerà l'elenco dei contatti in ordine alfabetico.
2. Utilizzare i tasti su/giù per scorrere l'elenco fino al contatto desiderato.
3. Premere il tasto di chiamata  per chiamare il contatto selezionato.
4. Premere il tasto di fine chiamata  per terminare la chiamata.

## Chiamata dalla cronologia

Con il telefono in standby, premere il tasto  per accedere alla lista delle chiamate passate. È anche possibile accedere alla cronologia dal menu principale.

2. Usare i tasti di navigazione per scorrere la lista, selezionare un record e premere  per chiamare.

## Rispondere / rifiutare una chiamata

Quando si riceve una chiamata, il numero o il nome (se salvato nella rubrica di SPC STELLA 2) viene visualizzato sul display. Premere  per rispondere o  per rifiutare la chiamata.

## Rispondere e riagganciare le chiamate aprendo/chiudendo il flip

È possibile rispondere a una chiamata in arrivo aprendo il flip del telefono e riagganciare la chiamata chiudendo il flip.

Per default questa funzione è disabilitata per permettervi di vedere il numero del chiamante prima di rispondere.

Per attivarlo, andate su:

- Menu -> Chiamate -> Impostazioni chiamate -> Impostazioni avanzate -> Modalità di risposta -> Aprire per rispondere.
- Premendo OK potete attivare/disattivare la funzione.
- Confermare con l'opzione "Fatto".

## In conversazione

Senza mani:

- Durante una conversazione, premi "Handsfree" per attivare questa modalità e l'altoparlante, permettendoti di parlare e ascoltare senza tenere il telefono o tenerlo all'orecchio.

Opzioni:

- Durante la conversazione, premi "Opzioni" per accedere alle diverse opzioni:
  - Avviso di chiamata
  - Fine della chiamata
  - Elenco telefonico
  - Cronologia delle chiamate
  - Messaggi
  - Registratore di suoni
  - Silenzio

## Indicatore di chiamata persa

In caso di una o più chiamate perse, la spia verde lampeggiante sulla cover del telefono si accende (vedi Controlli di localizzazione).

Se non ci sono chiamate perse, questo indicatore sarà spento.

## **8. DIFFUSIONE DI VELOCITÀ**

Effettuare una chiamata rapida:

Il telefono ha tre tasti di memoria diretta e otto tasti di memoria indiretta per la selezione rapida, in modo che premendo semplicemente questi tasti, il telefono chiama direttamente il numero collegato a ciascuna di queste memorie.

Memoria diretta:

Le memorie dirette sono di solito destinate ai numeri preferiti e corrispondono ai tasti M1, M2 e M3. Per configurare queste memorie:

- Menu --> Preferiti,
- o cliccare su uno dei 3 tasti di memoria diretta -> Sì
- Attivare la funzione e inserire i numeri di ciascuna delle memorie dirette 1, 2 o 3.

Memoria indiretta:

Le memorie indirette o i numeri di selezione rapida sono quelli che si attivano tenendo premuta una delle cifre da 2 a 9.

Per configurare questi numeri è necessario avere una scheda SIM installata e, inoltre:

- andare su Menu -> Rubrica -> Opzioni -> Impostazioni -> Composizione rapida:
- Attivarlo (Stato: Attivato),
- Configurare il numero.
- Il numero 1 è riservato alla Voicemail e si imposta tenendo premuto 1.

## **9. TIMBRI, TONI E VOLUME**

Accedere al menu Profili. Qui puoi selezionare e configurare il tipo di suoneria per le chiamate, la vibrazione, il livello del volume, il tono dei messaggi, ecc. Per impostazione predefinita, il profilo selezionato è Generale.

Con i tasti del cursore potete spostarvi tra i profili disponibili e confermare la vostra selezione con il tasto centrale.

Seleziona un profilo e clicca su Opzioni per attivarlo, personalizzarlo o resettarlo.

Potete personalizzare un profilo secondo i vostri gusti e bisogni e regolare i seguenti parametri:

- Tipo di allarme e scegliere tra solo suoneria, solo vibrazione, vibrazione e suoneria, o vibrazione e poi suoneria.
- Scelta della suoneria delle chiamate in arrivo sulla SIM 1
- Scegliere la suoneria delle chiamate in arrivo sulla SIM 2
- Selezione del volume di chiamata
- Scegliere la suoneria per i messaggi ricevuti sulla SIM 1
- Scegliere la suoneria per i messaggi ricevuti sulla SIM 2
- Selezionare il volume dei messaggi ricevuti
- Scegliere il tipo di suono della tastiera o silenziare
- Scegliere il volume del tono della tastiera
- Scegliere una suoneria all'apertura del flip o silenzioso
- Scegliere una suoneria alla chiusura del flip o silenzioso
- Attivare o disattivare l'allarme del sistema (es. batteria scarica...).

## **10. AGENDA**

### Consultare l'agenda

1. Con il telefono in standby, premere il tasto "Rubrica" (tasto in alto a destra).
2. o accedere dal menu principale: Menu (accesso diretto all'Agenda)>accetta (menu in alto a destra)
3. Una volta dentro, scorri verso l'alto o verso il basso (bordo centrale del pulsante OK) per scorrere la lista e vedere tutti i contatti.

### Ricerca rapida:

Con la lista dei contatti visualizzata (passo precedente Consultare la rubrica) inserire le prime lettere del contatto che si sta cercando. I contatti che contengono quelle lettere saranno visualizzati sullo schermo.

### Opzioni di contatto:

Seleziona un contatto e premi "Opzioni" per vedere le opzioni disponibili:

- Vedere,
- Inviare SMS,

- Segna,
- Modifica,
- Cancella,
- Copia,
- Modifica vCard,
- Aggiungere alla lista nera,
- Contrassegnare diversi e
- Regolazioni.

## Aggiungere un contatto

Quando entri nella Rubrica, seleziona l'opzione "Aggiungi contatto" in alto e premi OK.

2. Selezionare la memoria dove si vuole salvare il contatto (sulla SIM1, SIM2, o nel telefono).
3. Inserire i dati di contatto (nome, numero).
4. Una volta modificato, premere Opzioni>Salva per salvare il contatto.

## 11. MESSAGGI

### Nuovo messaggio ricevuto

Quando si riceve un nuovo messaggio di testo, il telefono emette un segnale acustico e visualizza una notifica sullo schermo. Inoltre, l'icona  verrà visualizzata sullo schermo.

Per aprire il messaggio:

1. Seleziona Visualizza se la notifica appare sullo schermo,
2. o vai al menu Messaggi --> Posta in arrivo. I nuovi messaggi sono contrassegnati da un'icona a forma di busta chiusa.
3. Premere OK per aprire e leggere il messaggio  .

NOTA: L'icona del nuovo messaggio  rimarrà visualizzata finché ci saranno messaggi non letti.

Opzioni del messaggio:

Quando si apre un messaggio, è possibile:

- Rispondere: Rispondi al mittente con un messaggio SMS.
- Chiama il mittente: Fare una telefonata al mittente.
- Inoltra: Inoltra il messaggio ad un altro contatto.

- Elimina: Cancella il messaggio.
- Avanzate: Opzioni avanzate per i messaggi SMS: usare il numero, usare USSD (codici operatore speciali per la configurazione), copiare o spostare il messaggio nella SIM.

## Scrivi un messaggio

Vai a Menu --> Messaggi --> Scrivi messaggio.

Da Opzioni>Metodo di ingresso, è possibile selezionare

- IT (tutto maiuscolo),
- It (la prima lettera maiuscola e il resto minuscolo),
- 123 (numeri),
- ABC (tutto maiuscolo),
- abc (tutto minuscolo),
- Abc (la prima lettera maiuscola e il resto minuscolo),
- Altri linguaggi di scrittura

Potete anche accedere a queste opzioni premendo il tasto # una volta dentro "Scrivi messaggio". L'icona in alto a sinistra indica la modalità utilizzata.

## 12. PULSANTE SOS

Il pulsante SOS è un pulsante fisico situato sul retro del telefono. Se ti trovi in una situazione di emergenza, premendo semplicemente questo pulsante per alcuni secondi (una volta configurato, vedi "Impostazioni del numero SOS"), il telefono effettuerà automaticamente una chiamata e invierà un SMS di emergenza a un massimo di 5 numeri.

### Configurazione del numero SOS:

Da "Menu"--> "SOS":

- Impostare lo stato della funzione: "On" o "Off".
- Impostare i numeri di emergenza su "numero SOS" (da 1 a 5).
- Configurare il messaggio SOS. Scrivi il messaggio di aiuto da inviare ai numeri SOS\*.

*\*Per impostazione predefinita, il messaggio che viene inviato è "Ho bisogno di aiuto!"*

### Uso della funzione SOS:

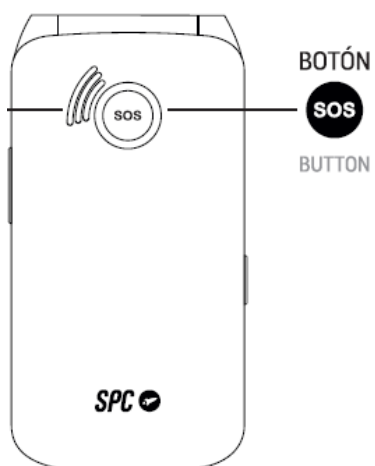

Se vi trovate in una situazione di emergenza e premete il pulsante SOS, il ricevitore:

- Emetterà un suono di allarme (clacson) e inizierà il ciclo di chiamate.
- Attiverà il vivavoce.
- Chiamerà i numeri SOS in ordine consecutivo, inviando anche il messaggio SOS via SMS.
- Se non c'è risposta, passerà al numero successivo fino a quando uno di loro risponde, questo ciclo sarà ripetuto 3 volte.

*\*Se un numero nella lista ha una casella vocale, il ciclo terminerà.*

*Gli SMS possono aumentare la tua bolletta mensile a seconda del tipo di contratto che hai con il tuo operatore.*

## **13. SMART HELP**

### **Cos'è Smart Help?**

Smart Help è un insieme di funzionalità di aiuto intelligente che consente agli utenti di STELLA 2 di utilizzare il loro dispositivo con tranquillità e aiuta la loro famiglia e i loro cari a prendersi cura di loro anche quando sono lontani.

A tal fine, Smart Help permette:

- Configurare a distanza STELLA 2 da un altro telefono,
- Invia notifiche da questo cellulare a un altro telefono in situazioni di basso utilizzo o di totale inattività,
- e attivar la suoneria STELLA 2 al massimo in caso di chiamate senza risposta.

La sezione seguente descrive ciascuna di queste funzioni.

### **Configurazione remota**

Con questa funzione puoi dare il permesso a un massimo di 5 numeri di configurare a distanza il tuo telefono via SMS da un altro telefono.

A questo scopo:

- Attivare la funzione Impostazione remota, da Impostazioni > Guida intelligente > Impostazione remota > Stato > On,
- aggiungi nella lista dei \*numeri i contatti a cui vuoi dare il permesso di configurare a distanza il tuo telefono (massimo 5), da "Impostazioni > Aiuto intelligente > Configurazione remota > Numeri consentiti".

*\*Devi includere il prefisso (+34 per i numeri di cellulare spagnoli), per esempio +34611222333.*

Queste sono le 3 funzioni di STELLA 2 che possono essere configurate a distanza da un altro telefono via SMS.

### 1. ATTIVARE E CONFIGURARE LA FUNZIONE SOS

Invio di un SMS a STELLA 2 da uno dei numeri con autorizzazione con i seguenti codici:

- Per attivare/disattivare la funzione SOS:

AZIONE	CODICE SMS
Attivare la funzione SOS	*SOS#1#
Disattivare la funzione SOS	*SOS#0#

- Per configurare i numeri di telefono nella lista SOS:

AZIONE	CODICE SMS
Impostare il numero 611 111 111 come primo della lista SOS.	*SOS#2#1#6111111111
Imposta il numero 622 222 222 come 2° nella lista SOS.	*SOS#2#2#6222222222
Impostare il numero 633 333 333 come 3° nella lista SOS.	*SOS#2#3#6333333333
Imposta il numero 644 444 444 come 4° nella lista SOS.	*SOS#2#4#6444444444
Imposta il numero 655 555 555 come 5° nella lista SOS.	*SOS#2#5#6555555555

- Per cancellare i numeri dalla lista SOS:

AZIONE	CODICE SMS
Rimuovere il numero 1 dalla lista SOS	*SOS#3#1#
Rimuovere il numero 2 dalla lista SOS	*SOS#3#2#
Rimuovere il numero 3 dalla lista SOS	*SOS#3#3#
Rimuovere il numero 4 dalla lista SOS	*SOS#3#4#
Rimuovere il numero 5 dalla lista SOS	*SOS#3#5#

## 2. AGGIUNGERE CONTATTI ALLA RUBRICA O ALLA MEMORIA RAPIDA

Invio di un SMS a STELLA 2 da uno dei numeri con autorizzazione con i seguenti codici:

- Per aggiungere un contatto alla memoria rapida M1, M2 o M3:

AZIONE	CODICE SMS
Aggiungere il contatto 611 111 111 a M1	*MEM#2#1#611111111
Aggiungi il contatto 622 222 222 a M2	*MEM#2#2#622222222
Aggiungi il contatto 633 333 333 a M3	*MEM#2#3#633333333

- Per aggiungere un contatto alla rubrica: ("CCC" È IL NOME DEL CONTATTO).

AZIONE	CODICE SMS
Aggiungere il contatto 611 111 111 alla rubrica	*PB#2#CCC*611111111

## 3. PORTARE AL MASSIMO IL VOLUME DELLA SUONERIA, DELL'AURICOLARE E DEL VIVAVOCE.

Invio di un SMS a STELLA 2 da uno dei numeri con autorizzazione con i seguenti codici:

AZIONE	CODICE SMS
Alzare il volume	*VOL#MAX

## Campanello intelligente

Con questa funzione, il vostro telefono aumenterà automaticamente il volume della suoneria se rileva che la stessa persona sta cercando di chiamarvi e voi non avete risposto alla chiamata.

Il volume della suoneria del vostro telefono sarà impostato al massimo se lo stesso numero di telefono ripete la chiamata entro 3 minuti. Dopo aver risposto alla chiamata, il volume del telefono tornerà al volume precedentemente impostato.

Potete attivarlo o disattivarlo da:

- Impostazioni > Guida intelligente > Suoneria intelligente.

## Notifiche intelligenti

Con questa funzione, è possibile definire un numero di aiutanti che ricevono una notifica SMS se STELLA 2 rileva un'insolita mancanza di attività da:

- Impostazioni > Aiuto intelligente > Notifiche intelligenti > Helper.

Un SMS di avvertimento sarà inviato ai numeri impostati se:

- Il livello della batteria del tuo telefono è inferiore al 15%.
- C'è 1 chiamata persa senza risposta.
- STELLA 2 rimane inattivo nelle ultime 24 ore, cioè se rileva che non avete premuto alcun tasto, aperto o chiuso il flip o messo in carica.

È possibile attivare o disattivare ognuno di questi avvisi da

- Impostazioni > Smart Help > Notifiche intelligenti.

## **14. MULTIMEDIA**

### **a. Telecamere**

(È necessaria una scheda di memoria micro SD).

- Attivate la fotocamera andando su Menu --> Multimedia --> Fotocamera.
- Tasto OK - Premere per scattare la foto.
- Sotto Opzioni --> Impostazione telecamera, puoi regolare i parametri della fotocamera.
- Una volta che la foto è stata catturata, in Opzioni è possibile inviare via Bluetooth o cancellare la foto.
- Sotto Opzioni --> Foto puoi anche accedere alle foto che hai scattato.
- In Opzioni --> Opzioni hai accesso a più opzioni: puoi visualizzare lo screenshot, inviarlo via Bluetooth, usarlo come sfondo, rinominarlo, cancellarlo o visualizzare i dettagli dell'immagine.

### **b. Immagini**

Accedere alle immagini da

- "Menu" --> "Multimedia" --> "Immagini". Visualizza le immagini e le foto nella memoria del telefono/scheda SD.
- All'interno di ogni immagine, sotto "Opzioni" è possibile inviare l'immagine e usarla come sfondo, tra le altre funzioni.

### **c. Registratore video**

(È necessaria una scheda di memoria micro SD).

Con la fotocamera attivata, accedi alle opzioni della fotocamera per passare alla modalità video "Passa a video". E scegli "Passa alla fotocamera" per tornare alla modalità fotocamera fotografica.

Tasto OK - Premere per avviare/pausare il video. Premere Stop per terminare il video.

Premere Opzioni --> Opzioni di registrazione per cambiare le impostazioni.

### **d. Lettore musicale**

Accedere al lettore audio da Menu --> Multimedia --> Audio Player. Riprodurre la musica nella memoria del telefono/scheda SD.

## e. Registratore vocale

Si trova nel menu "Multimedia".

- Puoi registrare le conversazioni andando su Opzioni --> Nuova registrazione.
- Si può mettere in pausa una registrazione in corso premendo il tasto funzione in alto a sinistra. È quindi possibile continuare la registrazione o metterla in pausa.
- È possibile annullare una registrazione in corso premendo il tasto funzione in alto a destra.
- Sotto Opzioni, potete riprodurre le registrazioni, accedere alla lista delle registrazioni e definire la memorizzazione.

## f. Radio

(Le cuffie non sono necessarie per la ricezione dei canali).

- Accedi alla radio FM da "Menu" --> "Multimedia" --> "Radio FM".
- Tasto OK - premere questo tasto per riprodurre/pausare la radio.
- Tasti di navigazione sinistra/destra: premere questi tasti per cambiare stazione radio.
- Tasti di navigazione su/giù - per aumentare/diminuire la frequenza del sintonizzatore.
- Tasti \* e # - premere per abbassare/alzare il volume.
- Da "Opzioni" è possibile eseguire la ricerca automatica o manuale delle stazioni, visualizzare l'elenco delle stazioni trovate, salvare le stazioni, registrare la trasmissione (con scheda microSD), accedere alle impostazioni di Radio FM e uscire dall'applicazione Radio FM.

## g. Gestore file

Si trova nel menu "Multimedia". Da questa opzione, è possibile accedere ai file memorizzati nella memoria del telefono o nella scheda di memoria microSD.

# 15. IMPOSTAZIONI

Le seguenti opzioni sono disponibili nel menu "Impostazioni".

## a. Configurazione del telefono

Qui è possibile impostare l'ora, la data, la lingua, il metodo di inserimento del testo, il display (sfondo, illuminazione, blocco...) e i tasti funzione (scorciatoie con i tasti cursore).

## b. Impostazioni di sicurezza

Configurare e modificare le impostazioni e i codici di sicurezza e privacy come il PIN della carta SIM, il blocco del telefono e il cambio della password di sicurezza.

- La password di sicurezza predefinita è 0000.

- Se vai su "Password per i menu" e attivi questa opzione, bloccherai l'accesso richiedendo una password per entrare nelle funzionalità del telefono che sono definite.

## c. Configurazione SIM

Per la configurazione della modalità di funzionamento dual SIM.

## d. Smart Help

Questa opzione vi permette di accedere alle funzioni Smart Help: Configurazione remota, Smart Chime e Smart Notifications.

Informazioni dettagliate su queste funzioni si trovano nella sezione 11 "SMART HELP".

## e. Ripristinare la configurazione

Consente di ripristinare le impostazioni del telefono alle impostazioni di fabbrica. La password delle impostazioni del telefono, che è 0000 per impostazione predefinita, è necessaria.

## 16. BATTERIA E RICARICA

Hai due opzioni per caricare il tuo telefono:

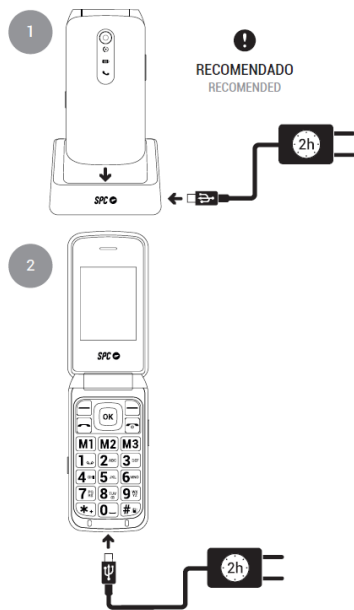

- Collega il cavo dell'adattatore al retro della base di ricarica e posiziona il telefono sulla base.
- Inserire l'adattatore nella scatola in qualsiasi presa di corrente della tua casa. Collega l'altra estremità dell'alimentatore al connettore del telefono per caricare la batteria.

Durante la ricarica, l'indicatore luminoso della batteria del telefono sul coperchio anteriore diventerà rosso per indicare che la ricarica è in corso. Quando è completamente carica, questo indicatore diventa verde.

Durante la carica, se il display è attivato o il coperchio è aperto, l'icona della batteria sul display indica lo stato di carica.

## Avviso importante sul caricamento

Per caricare completamente la batteria è necessario metterla in carica per circa 2 ore.

Per una buona manutenzione e per prolungare la vita della batteria, si raccomanda di non lasciare la batteria per un lungo periodo di tempo con una carica completa o con una carica molto bassa, ma piuttosto con una carica intermedia.

Si raccomanda di non lasciare il telefono in carica per lunghi periodi di tempo (vacanze, ecc.). È preferibile che la batteria si scarichi completamente di tanto in tanto.

Se il telefono non viene utilizzato per un lungo periodo, rimuovere la batteria con carica intermedia.

Se la batteria non è stata utilizzata per un lungo periodo di tempo o se è scarica, il display del telefono potrebbe non funzionare quando lo si ricarica nuovamente. Una volta che la batteria è stata caricata per un po', è possibile accendere il telefono per utilizzarlo.

## Avviso di batteria scarica

Quando la batteria è quasi scarica, l'indicatore della batteria sarà vuoto, il telefono emetterà un tono di avviso e visualizzerà un messaggio sullo schermo. È necessario collegare l'alimentatore per caricare la batteria.

Se il telefono è completamente scarico, si spegnerà e non sarà possibile effettuare o ricevere chiamate.

## **17. ALTRE FUNZIONI/STRUMENTI DEL MENU**

### a. Bluetooth

Si trova nel menu "Strumenti". Configura:

- Stato
- Visibilità
- Nome
- Altre impostazioni avanzate come l'archiviazione
- Accoppia nuovi dispositivi, come gli auricolari Bluetooth, dall'opzione "Cerca dispositivi" toccando "Accoppia".

### b. Calcolatrice

Funzione calcolatrice, situata nel menu "Strumenti". Usate il tastierino numerico e i tasti di navigazione su/giù/sinistra/destra/OK per utilizzarla, come indicato dall'icona che vedrete sullo schermo.

### c. Calendario

Si trova nel menu "Strumenti". Da "Opzioni" è possibile accedere a una data specifica.

### d. Allarme

Si trova nel menu "Strumenti". Da questa opzione, è possibile configurare fino a 5 diversi allarmi.

- Seleziona uno degli allarmi (di default sono disabilitati) e premi "Modifica" per configurarli.

È possibile impostare l'ora, la suoneria e la modalità di ripetizione o la periodicità. Una volta configurato,

- clicca su "Opzioni" --> "Salva" per confermare le modifiche.

### e. Orologio mondiale

Si trova nel menu "Strumenti". Usa i tasti di navigazione per cambiare il fuso orario. Puoi anche attivare/disattivare l'ora legale.

## **18. TORCIA**

Il telefono ha una torcia che si può accendere/spegnere facendo scorrere su o giù il suo interruttore laterale dedicato.

## **19. DATI TECNICI**

### DISPLAY.

Risoluzione QVGA di 240x320 pixel. Dimensione dello schermo: 2,4". Indicatore del segnale GSM. Stato della batteria.

RUBRICA 500 CONTATTI.

### CONNETTIVITÀ.

Dual SIM. GSM 850/900/1800/1900. Bluetooth. Radio FM. Slot per schede Micro SD.

BATTERIA.

Batteria al litio da 800mAh.

**DIMENSIONI E PESO.**

Dimensioni: 105x53,5x19mm. Peso: 100g

**CONTENUTO DELLA SCATOLA.** Telefono. Culla di ricarica. Alimentazione. Batteria. Manuale d'uso.

## 20. DOMANDE FREQUENTI

### Il telefono non si accende

- Il telefono si accende tenendo premuto il pulsante 
- Assicuratevi che la batteria sia posizionata correttamente nel suo alloggiamento.
- La batteria potrebbe non essere in carica. Collegare il caricabatterie al telefono e controllare che la luce rossa di ricarica sul pannello indicatore del telefono si accenda. Attendere alcuni minuti fino a quando la batteria ha una carica sufficiente prima di riprovare.

### Il telefono non si carica correttamente

- Per una corretta ricarica, collegare correttamente l'alimentatore al telefono e seguire le istruzioni di questo manuale, sezione 16.
- Il telefono può essere caricato mentre è spento o acceso. Durante la ricarica, la luce rossa di ricarica sul pannello degli indicatori del telefono sarà accesa. Se è accesa, l'icona della batteria in alto a destra muoverà le sue barre indicando che è in corso.
- Il problema potrebbe essere nell'alimentazione. La porta di ricarica del telefono è di tipo USB Type-C standard. Anche se si consiglia di utilizzare l'alimentatore incluso nel dispositivo, è possibile utilizzare un altro caricatore USB Type-C, purché sia affidabile.

### Il telefono non può fare o ricevere chiamate

- Per poter telefonare con il telefono è necessario disporre di una SIM. Seguite le istruzioni del manuale per posizionare correttamente la scheda SIM. Una volta inserita, accendi il telefono, normalmente ti chiederà il codice PIN della scheda e, dopo averlo inserito, il telefono si avvierà. Dovrebbe visualizzare il nome dell'operatore e l'icona della copertura mobile.
- Se non è possibile effettuare o ricevere chiamate, la SIM potrebbe essere inserita in modo errato e non essere riconosciuta. Assicuratevi che la SIM sia inserita nello slot con la tacca nella posizione indicata e i contatti metallici rivolti verso il basso. Notate che il formato deve essere Mini SIM; se la vostra scheda è più piccola (micro SIM o nano SIM), dovete aggiungere l'adattatore corrispondente. Il vostro operatore può fornirvi questo adattatore.
- Controllate di avere la copertura mobile del vostro operatore. È possibile che tu non abbia copertura nella tua zona o che il tuo operatore non sia temporaneamente in

grado di fornire copertura a causa di un problema tecnico. In alto a sinistra dello schermo ci sono le icone di copertura mobile, con una serie di barre che indicano la forza del segnale. Se non c'è copertura, una croce apparirà sull'icona corrispondente.

## **La suoneria del telefono non funziona quando si ricevono chiamate o è molto debole**

- Controlla di aver configurato correttamente l'impostazione della suoneria del tuo telefono. Per farlo, segui le istruzioni relative ai Profili in questo manuale.
- È possibile che abbiate inavvertitamente premuto i pulsanti laterali di controllo del volume. È possibile aumentare o diminuire (e annullare) il volume della suoneria premendo questi pulsanti, una barra sul display indicherà il livello sonoro raggiunto.