



Questo manuale d'istruzione è fornito da trovaprezzi.it. Scopri tutte le offerte per [ViewSonic IFP55G1](#) o cerca il tuo prodotto tra le [migliori offerte di Monitor](#)



Questo manuale d'istruzione è fornito da trovaprezzi.it. Scopri tutte le offerte per [ViewSonic IFP55G1](#) o cerca il tuo prodotto tra le [migliori offerte di Monitor](#)



Serie IFPG1

Display tattile commerciale

Manuale utente

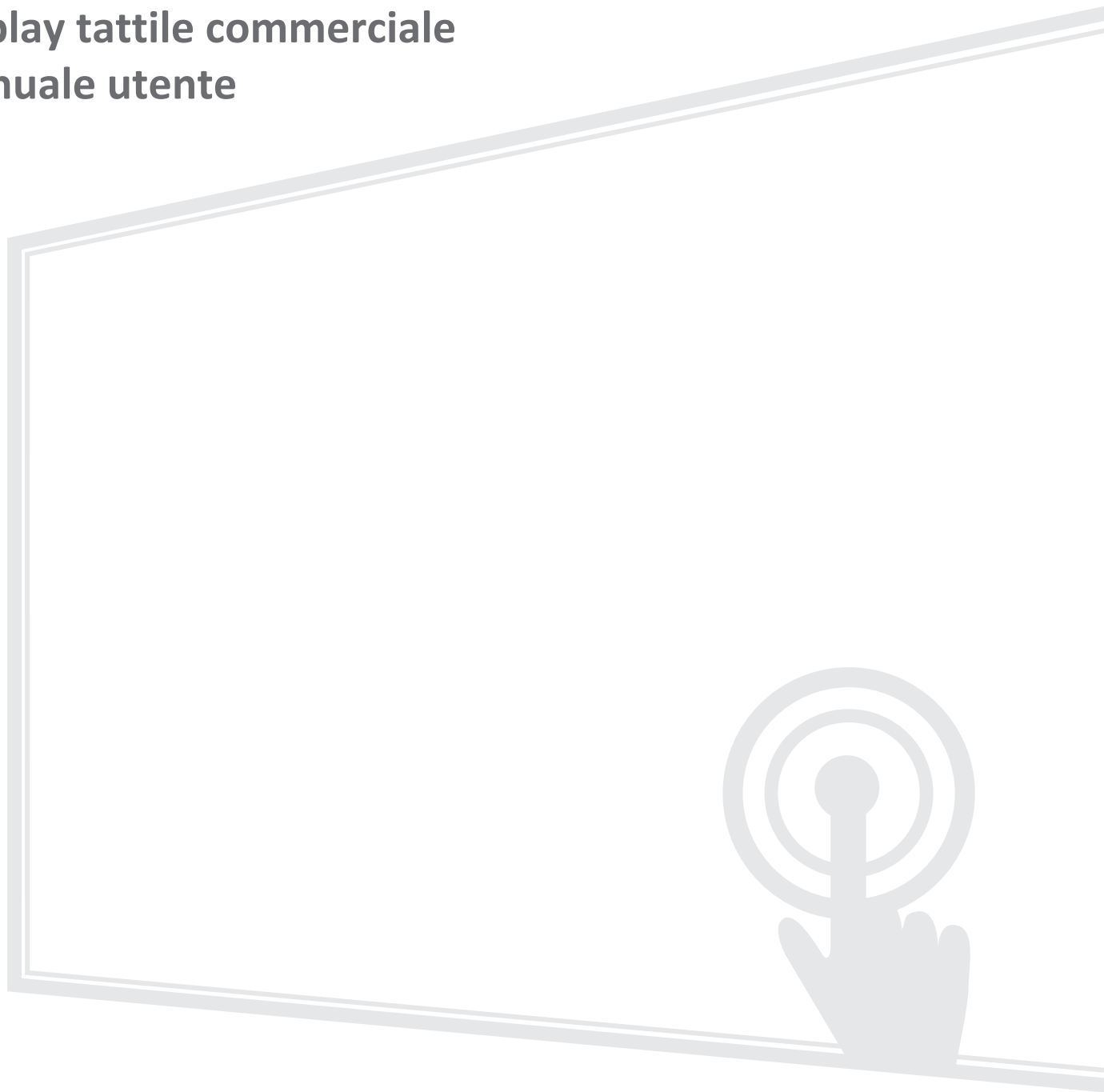

N. modello VS19763 | VS19764 | VS19765 | VS19766
P/N: IFP55G1 | IFP65G1 | IFP75G1 | IFP86G1

Grazie per aver scelto ViewSonic®

In qualità di fornitore leader a livello globale di soluzioni visive, ViewSonic® si impegna a superare le aspettative mondiali per evoluzione, innovazione e semplicità tecnologica. A ViewSonic® crediamo che i nostri prodotti abbiano il potenziale di cambiare in meglio il mondo e siamo sicuri che sarete pienamente soddisfatti del prodotto ViewSonic® scelto.

Ancora una volta, vi ringraziamo per aver scelto ViewSonic®!

Precauzioni di sicurezza

Leggere le seguenti **Precauzioni di sicurezza** prima di utilizzare il dispositivo.

- Conservare il presente manuale in un luogo sicuro per riferimento futuro.
- Leggere tutti gli avvisi e attenersi a tutte le istruzioni.
- Non utilizzare il dispositivo vicino all'acqua. Per ridurre il rischio di incendi o scosse elettriche, non esporre il dispositivo all'umidità.
- Non rimuovere il coperchio posteriore. Questo monitor contiene componenti con tensioni elevate. In caso contrario, potrebbero verificarsi infortuni.
- Evitare di esporre il dispositivo alla luce solare diretta o ad altre fonti di calore eccessive.
- Non eseguire l'installazione nei pressi di fonti di calore come radiatori, diffusori di aria calda, stufe o altri dispositivi (inclusi amplificatori) che possono aumentare la temperatura del dispositivo a livelli pericolosi.
- Utilizzare un panno morbido e asciutto per pulire l'involucro esterno. Per maggiori informazioni, consultare la sezione "Manutenzione".
- Quando si sposta il dispositivo, fare attenzione a non far cadere o urtare il dispositivo.
- Non posizionare il dispositivo su superfici irregolari o instabili. Il dispositivo potrebbe cadere provocando lesioni o guastandosi.
- Non collocare oggetti pesanti sul dispositivo o sui cavi di collegamento.
- In caso di fumo, rumori anomali o odori strani, spegnere immediatamente il dispositivo e contattare il rivenditore o ViewSonic®. Continuare a usare il dispositivo in queste condizioni può essere pericoloso.
- Il dispositivo è un monitor con retroilluminazione a LED destinato all'uso generale in ufficio.
- Non tentare di eludere le disposizioni di sicurezza concernenti la spina polarizzata o la messa a terra. Una spina polarizzata presenta due lamelle di cui una è più grande dell'altra. Una spina con messa a terra presenta due lamelle e un terzo polo di messa a terra. La lamella ampia e il terzo polo servono per la sicurezza personale. Se la spina non è adatta alla presa di corrente, utilizzare un adattatore e non tentare di forzare l'inserimento della spina nella presa.
- Quando si effettua il collegamento a una presa di corrente, **NON** rimuovere il polo di messa a terra. Assicurarsi che i poli di messa a terra non siano **MAI RIMOSSI**.
- Evitare di calpestare o schiacciare il cavo di alimentazione, in particolare sulla spina e nel punto in cui fuoriesce dall'apparecchio. Assicurarsi che la presa di corrente sia posizionata vicino all'apparecchio in modo che sia facilmente accessibile.

- Utilizzare solo accessori specificati dal produttore.
- Quando si utilizza un carrello, prestare attenzione quando si sposta il carrello con sopra l'attrezzatura per evitare che si ribalti provocando lesioni.
- Scollegare la spina di alimentazione dalla presa CA se il dispositivo non viene utilizzato per un lungo periodo di tempo.
- Posizionare il dispositivo in un'area ben ventilata. Non posizionare oggetti sul dispositivo che impediscano la dissipazione del calore.

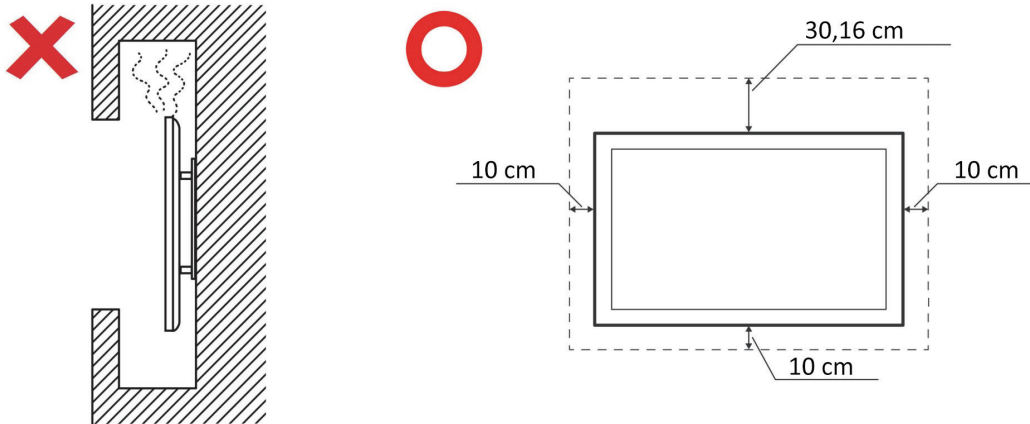

- Fare riferimento sempre a personale di servizio qualificato per le riparazioni. Occorre rivolgersi all'assistenza quando l'unità viene danneggiata, come ad esempio:
 - » se il cavo di alimentazione o la spina sono danneggiati
 - » se penetrano liquidi o oggetti nell'unità
 - » se l'unità viene esposta ad umidità
 - » se l'unità non funziona normalmente o è caduta

Indice

Precauzioni di sicurezza	3
Introduzione.....	8
Contenuti della confezione.....	8
Specifiche kit montaggio a parete (VESA)	9
IFP55G1	9
IFP65G1	10
IFP75G1	11
IFP86G1	12
Panoramica del prodotto.....	13
IFP55G1	13
IFP65G1	14
IFP75G1	15
IFP86G1	16
Pannello di controllo	17
Pannelli I/O.....	18
I/O anteriore.....	19
I/O posteriore.....	20
I/O laterale	21
Telecomando.....	23
Uso dei gesti.....	27

Realizzazione dei collegamenti	29
Collegamento all'alimentazione	29
Collegamento di dispositivi esterni e collegamento con un tocco	30
Collegamento tipo C	31
Collegamento HDMI	31
Collegamento VGA	31
Collegamento RS-232	32
Collegamenti USB e di rete	33
Periferiche USB	33
Cavi di rete e modem	33
Collegamento del lettore multimediale	34
Collegamento audio	35
Ingresso audio	35
Uscita audio	35
Collegamenti opzionali	36
Installazione del computer slot-in (slot OPS)	36
 Uso di ViewBoard	 37
Accensione/Spegnimento di ViewBoard	37
Menu ad albero dell'OSD (On-Screen Display)	38
Operazioni del menu dell'OSD (On-Screen Display)	44
VGA	45
Input Source (Sorgente ingresso)	46
WriteAway	47
Picture (Immagini)	48
Audio	50
Time (Ora)	51
About (Informazioni)	52
Advanced Options (Opzioni avanzate)	53
Other Settings (Altre impostazioni)	55
Leave OSD Menu (Esci dal menu OSD)	56
Filtro luce blu e protezione degli occhi	57

Protocollo RS-232	59
Descrizione	59
Specifiche hardware RS-232.....	59
Specifiche hardware LAN	60
Impostazioni di comunicazione RS-232.....	60
Impostazione di comunicazione LAN	60
Riferimento ai messaggi di comando	60
Imposta comando.....	61
A. Funzione di base	61
Appendice	63
Specifiche	63
Modalità di tempo di visualizzazione	65
HDMI	65
USB tipo C.....	65
VGA	66
Risoluzione dei problemi	67
Manutenzione	69
Precauzioni generali	69
Pulizia dello schermo.....	69
Pulizia della scocca	69
Informazioni sulle normative e per la riparazione	70
Informazioni sulla conformità	70
Dichiarazione di conformità FCC	70
Dichiarazione di Industry Canada	70
Conformità CE per i paesi europei	70
Dichiarazione di conformità RoHS2.....	71
Dichiarazione ENERGY STAR.....	72
Restrizione indiana sulle sostanze pericolose	73
Smaltimento del prodotto alla fine della vita utile del prodotto	73
Informazioni sul Copyright	74
Servizio assistenza.....	75
Garanzia limitata	76

Introduzione

Contenuti della confezione

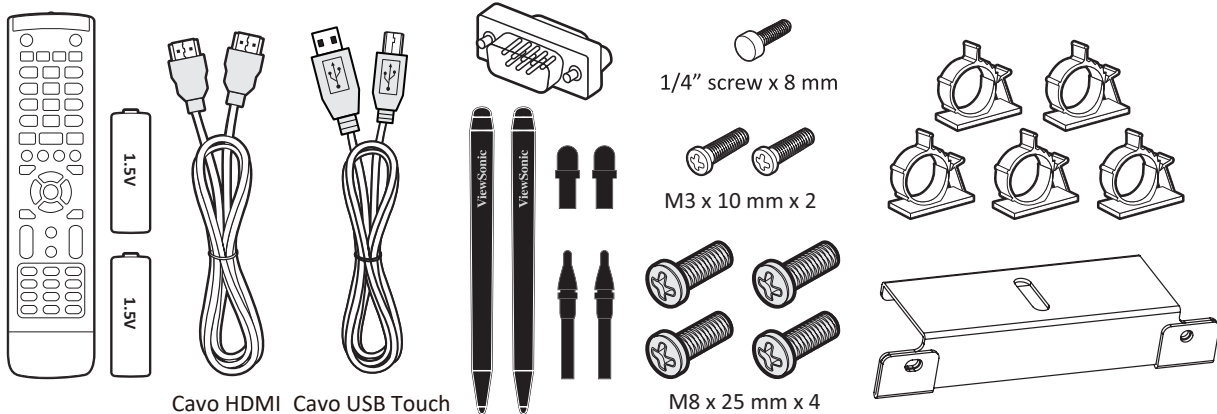
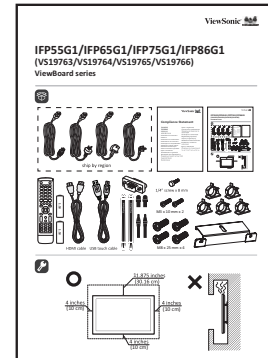
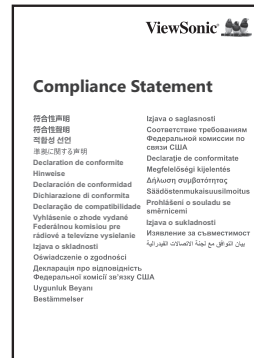
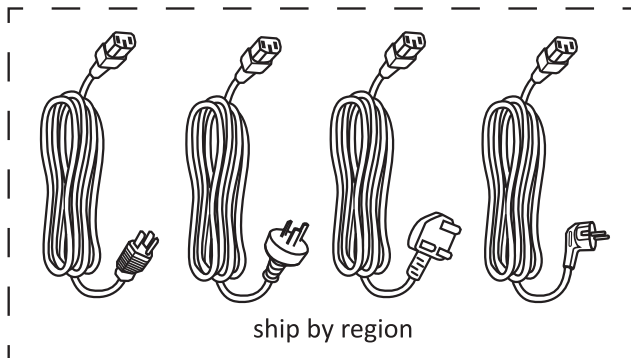

- Batteria AAA
- Piastra telecamera
- Morsetto x 5
- Dichiarazione di conformità
- Cavo HDMI (3 m)
- Cavo di alimentazione (3 m)
- Pennino di ricambio x 4
- Guida rapida
- Telecomando
- Adattatore RS-232
- Vite x 7
- Penna per touchscreen x 2
- Cavo USB Touch (3 m)

NOTA: Il cavo di alimentazione e i cavi video inclusi nella confezione potrebbero variare a seconda del paese. Rivolgersi al proprio rivenditore locale per maggiori informazioni.

Specifiche kit montaggio a parete (VESA)

NOTA: Seguire le istruzioni nella guida all'installazione del supporto a parete per installare il supporto a parete o la staffa di montaggio mobile. In caso di fissaggio ad altri materiali da costruzione, contattare il rivenditore più vicino.

IFP55G1

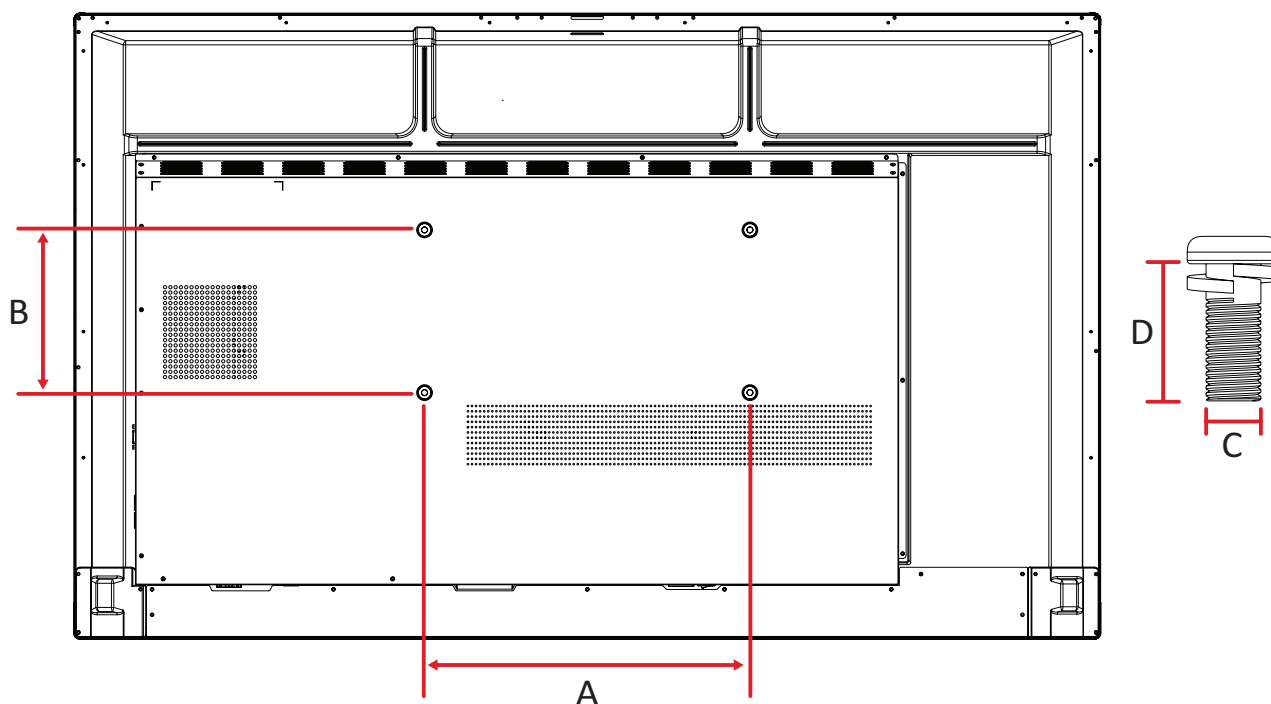

Modello	Spec. VESA (A x B)	Vite standard (C x D)	Quantità
IFP55G1	400 x 200 mm	M8 x 25 mm	4

NOTA: Non utilizzare viti più lunghe della dimensione standard, poiché potrebbero danneggiare l'interno del display.

IFP65G1

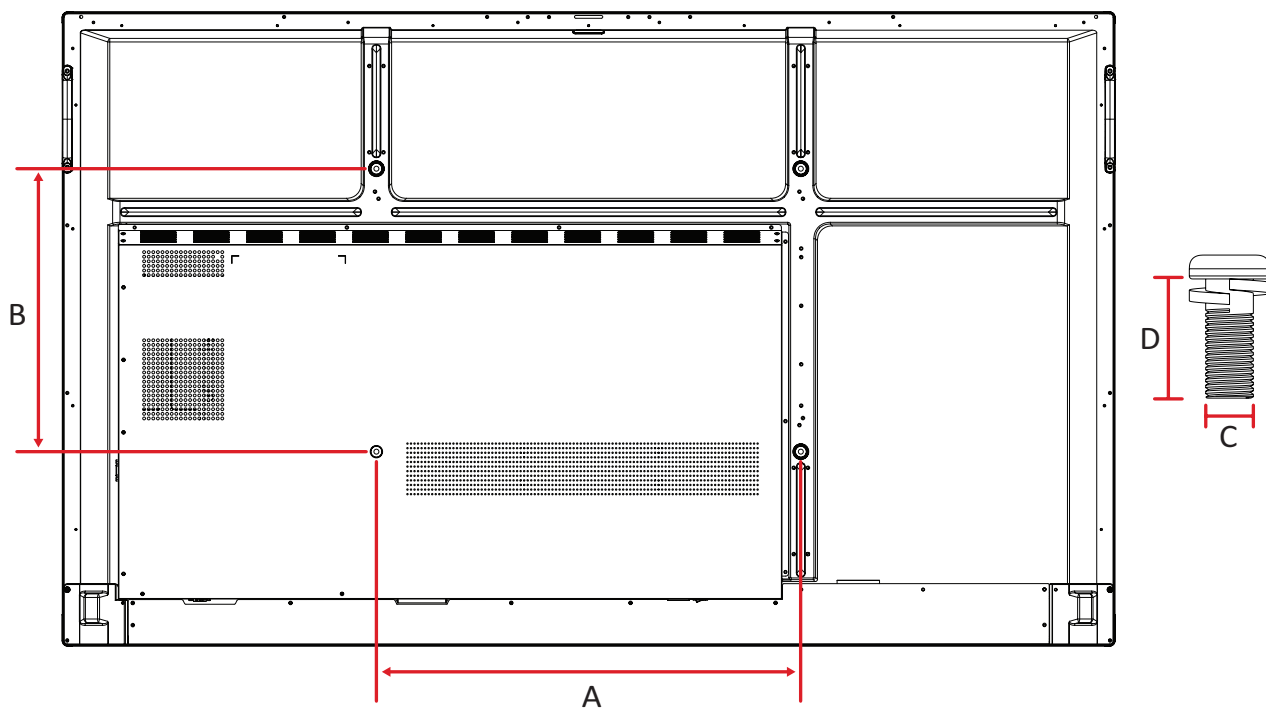

Modello	Spec. VESA (A x B)	Vite standard (C x D)	Quantità
IFP65G1	600 x 400 mm	M8 x 25 mm	4

NOTA: Non utilizzare viti più lunghe della dimensione standard, poiché potrebbero danneggiare l'interno del display.

IFP75G1

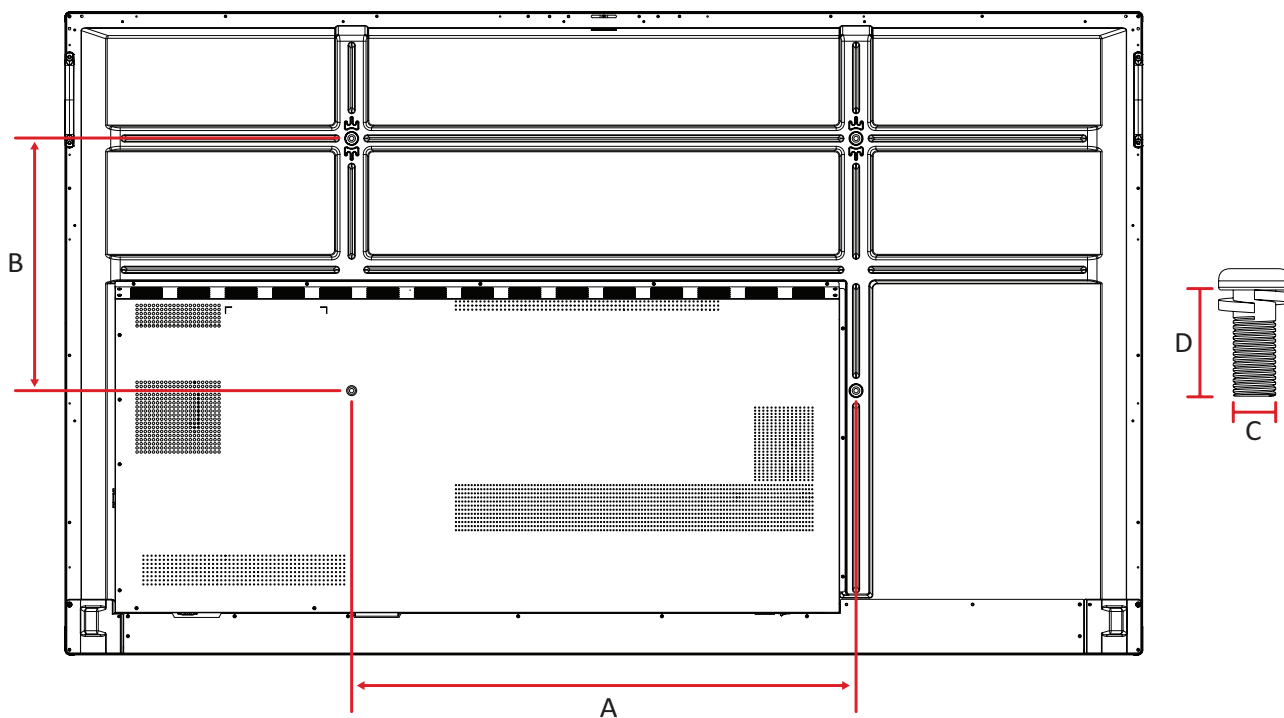

Modello	Spec. VESA (A x B)	Vite standard (C x D)	Quantità
IFP75G1	800 x 400 mm	M8 x 25 mm	4

NOTA: Non utilizzare viti più lunghe della dimensione standard, poiché potrebbero danneggiare l'interno del display.

IFP86G1

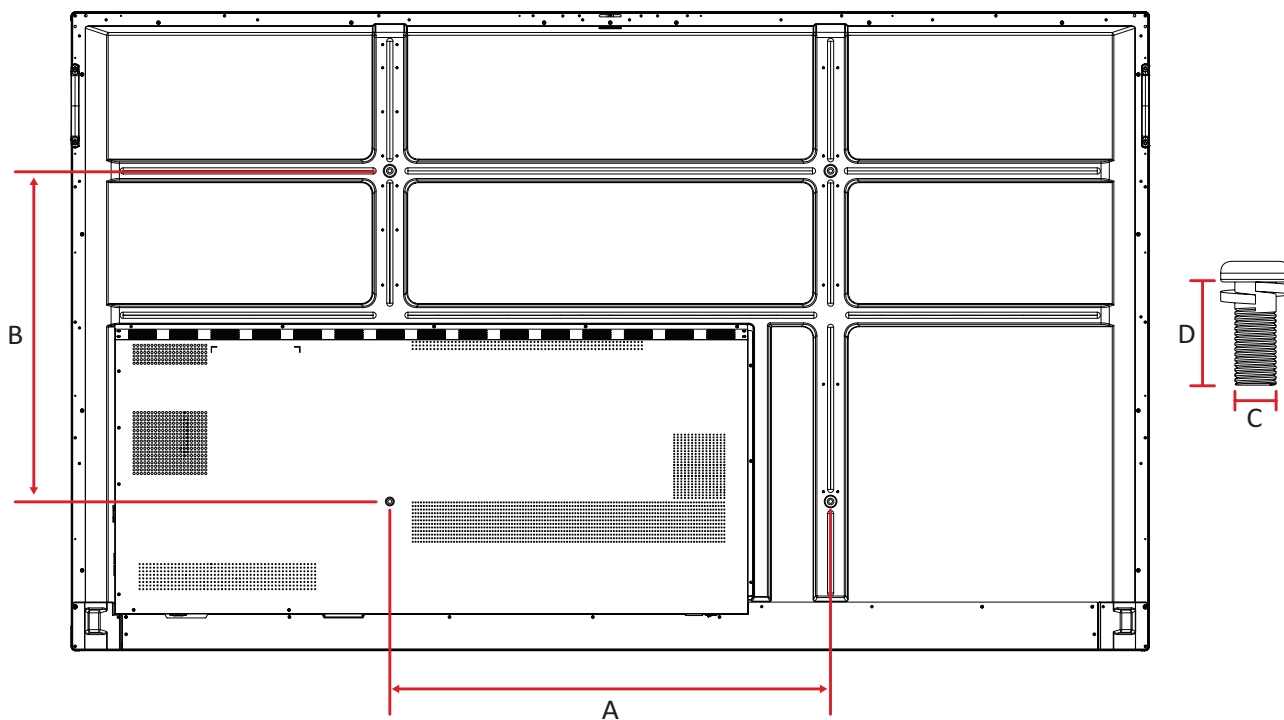

Modello	Spec. VESA (A x B)	Vite standard (C x D)	Quantità
IFP86G1	800 x 600 mm	M8 x 25 mm	4

NOTA: Non utilizzare viti più lunghe della dimensione standard, poiché potrebbero danneggiare l'interno del display.

Panoramica del prodotto

IFP55G1

Pannello anteriore



Pannello posteriore

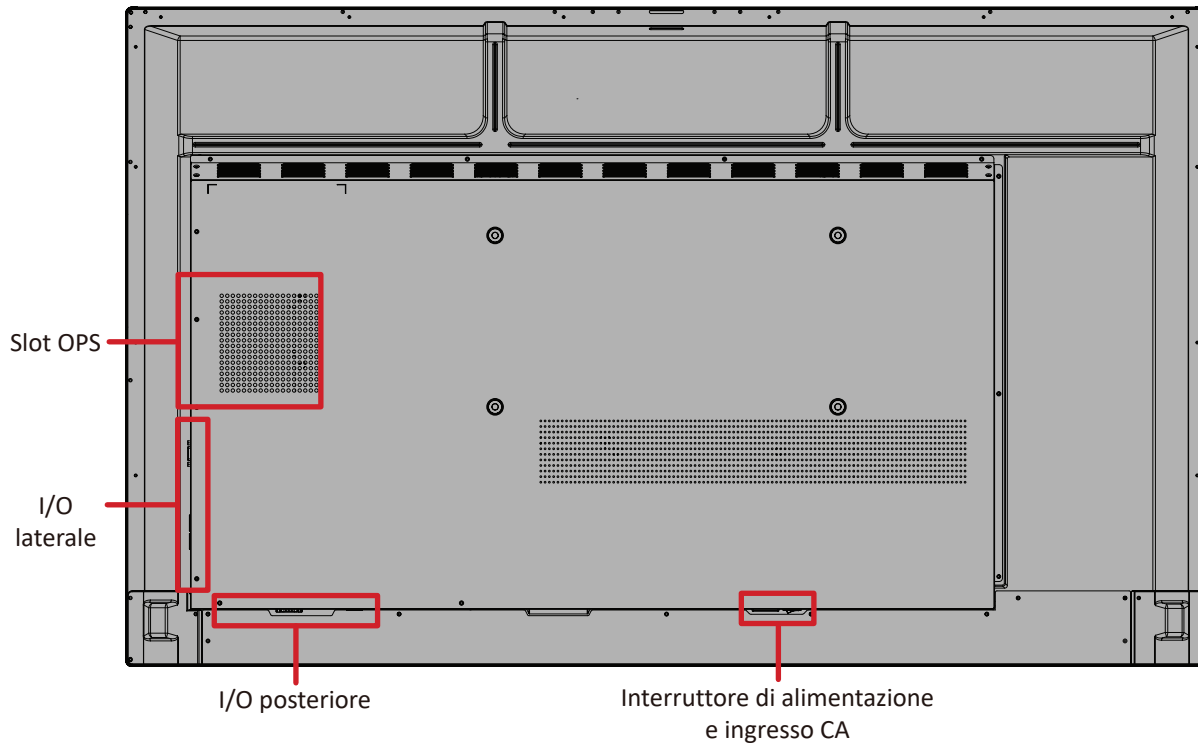

IFP65G1

Pannello anteriore



Pannello posteriore

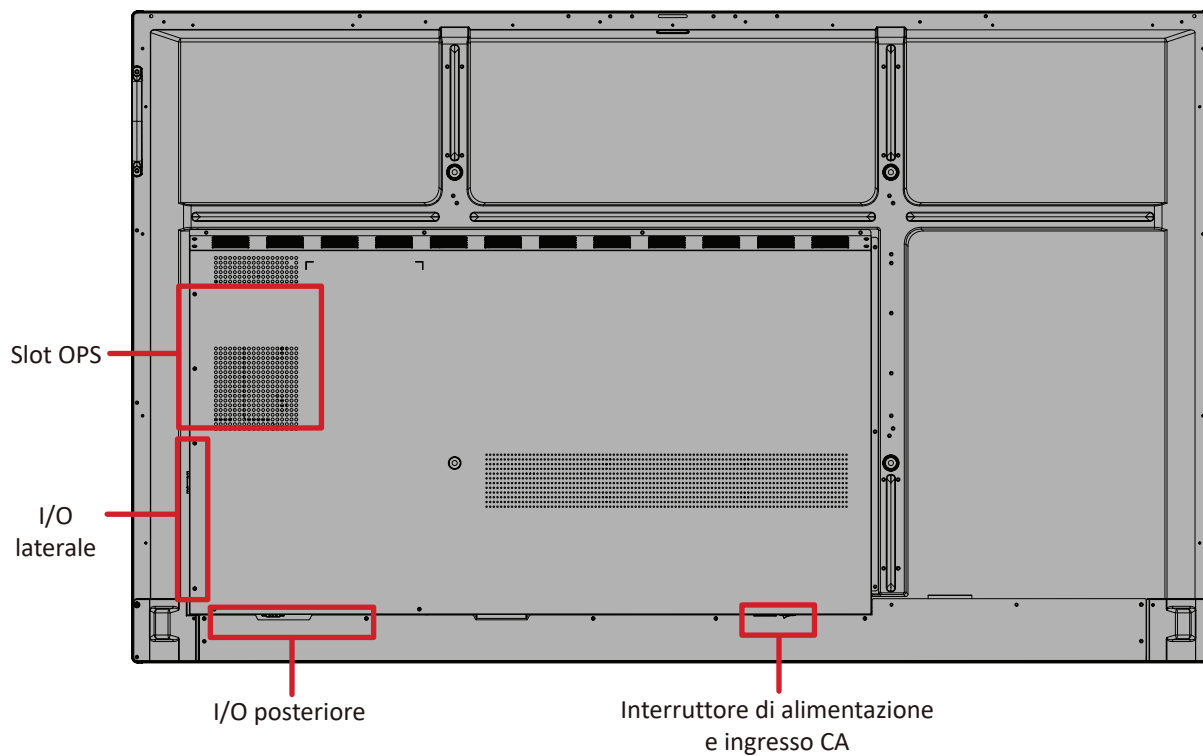

IFP75G1

Pannello anteriore



Pannello posteriore

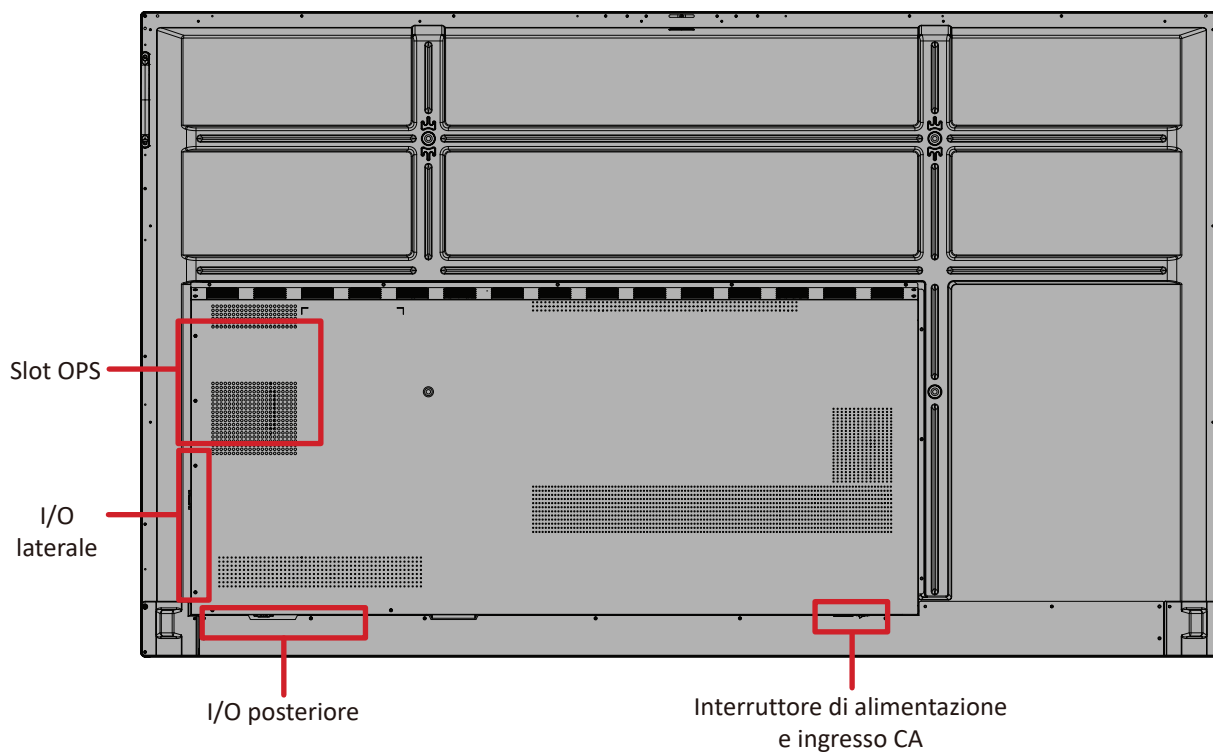

IFP86G1

Pannello anteriore





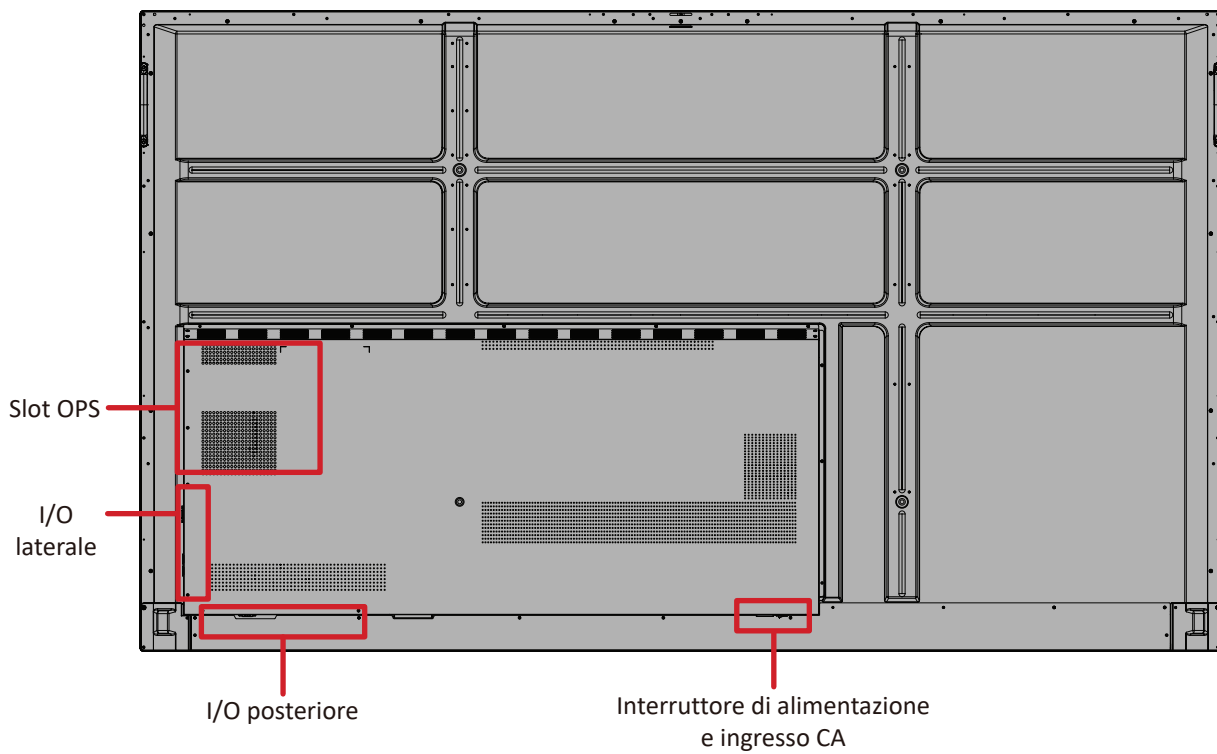

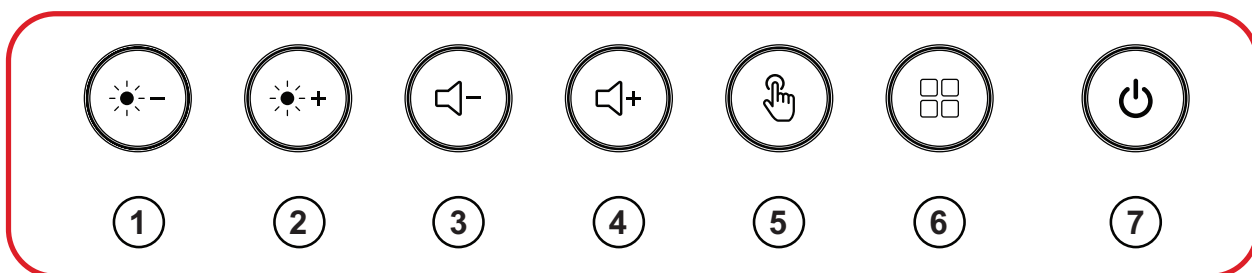

Pannello posteriore



Pannello di controllo



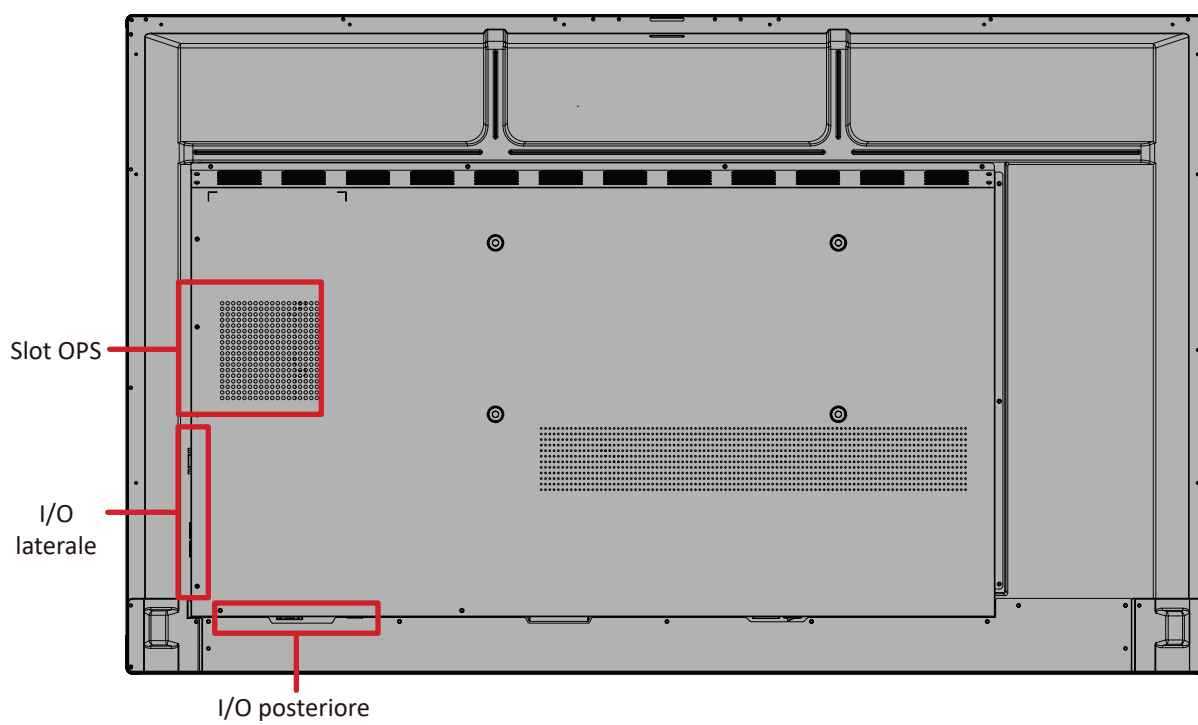
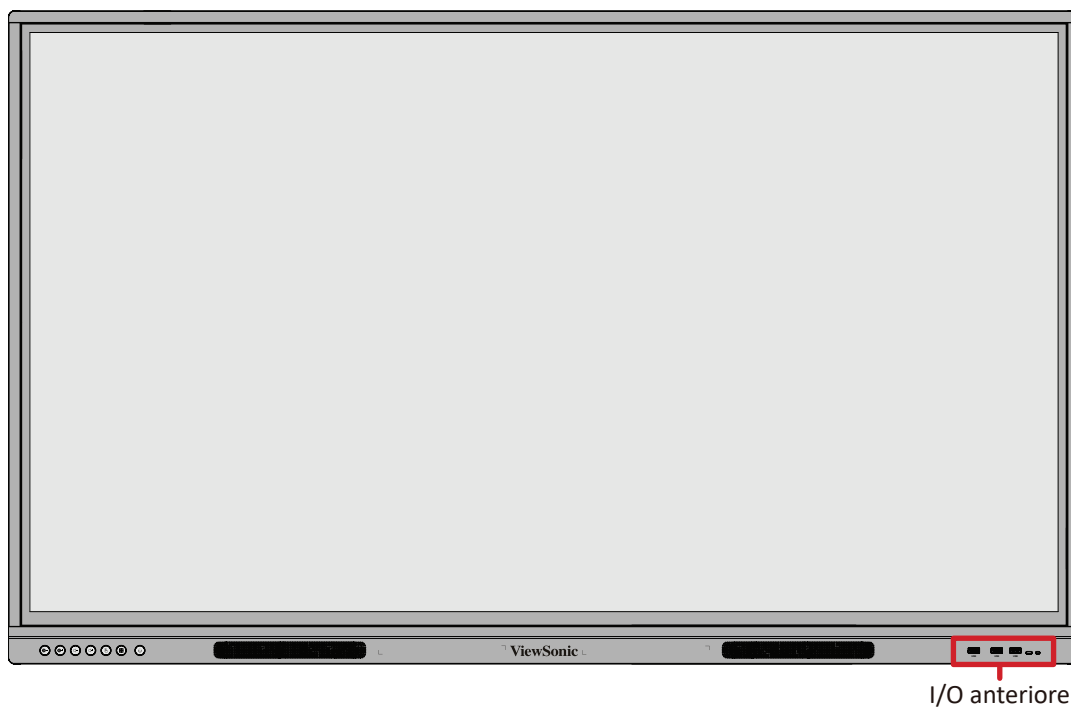

Numero	Voce	Descrizione
1		Diminuisce la luminosità dello schermo
2		Aumenta la luminosità dello schermo
3		Riduce il volume
4		Aumenta il volume
5		Abilita/disabilita il touchscreen
6		Avvia il sistema di menu
7		<ul style="list-style-type: none">• Spia di alimentazione• Premere per accendere il dispositivo• Premere per accendere/spegnere solo la retroilluminazione del display• Tenere premuto per spegnere il dispositivo

Pannelli I/O

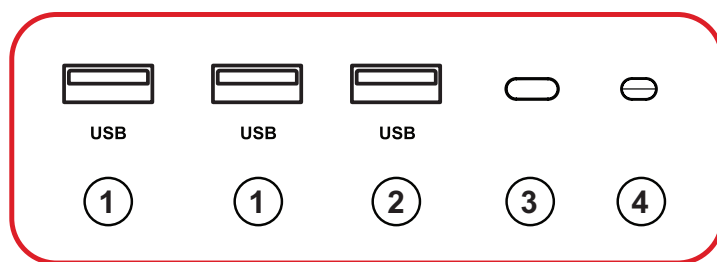

I/O anteriore



Numero	Voce	Descrizione
1	USB	<ul style="list-style-type: none">• Ingresso USB tipo A• Standard USB 3.0• Collega dispositivi USB come dischi rigidi, tastiera, mouse, ecc.• Passa automaticamente dal computer esterno a ViewBoard
2	USB	<ul style="list-style-type: none">• Ingresso USB tipo A• Standard USB 2.0
3		Ricevitore del telecomando
4		Sensore luce ambientale

I/O posteriore

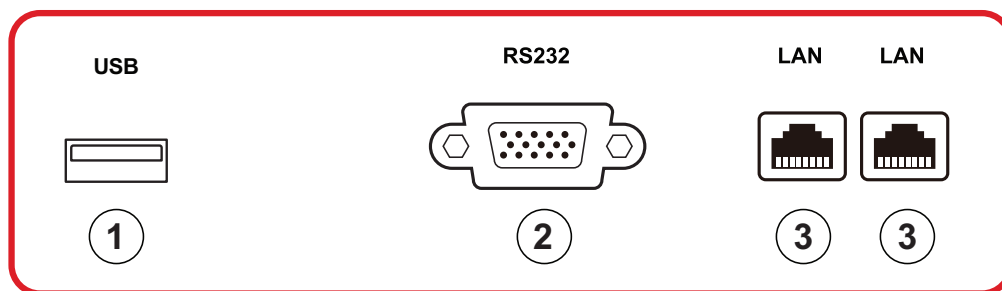

Numero	Voce	Descrizione
1	USB	<ul style="list-style-type: none">• Ingresso USB tipo A• Standard USB 2.0
2	RS232	Interfaccia seriale; utilizzato per il trasferimento reciproco di dati tra dispositivi
3	LAN	Interfaccia di connessione Internet RJ45 standard (10M/100M/1000M). Dispone di supporto hub per la condivisione di rete.

I/O laterale

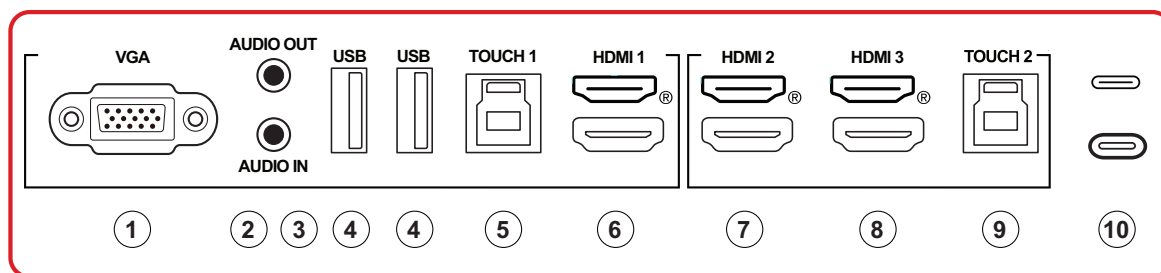



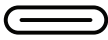



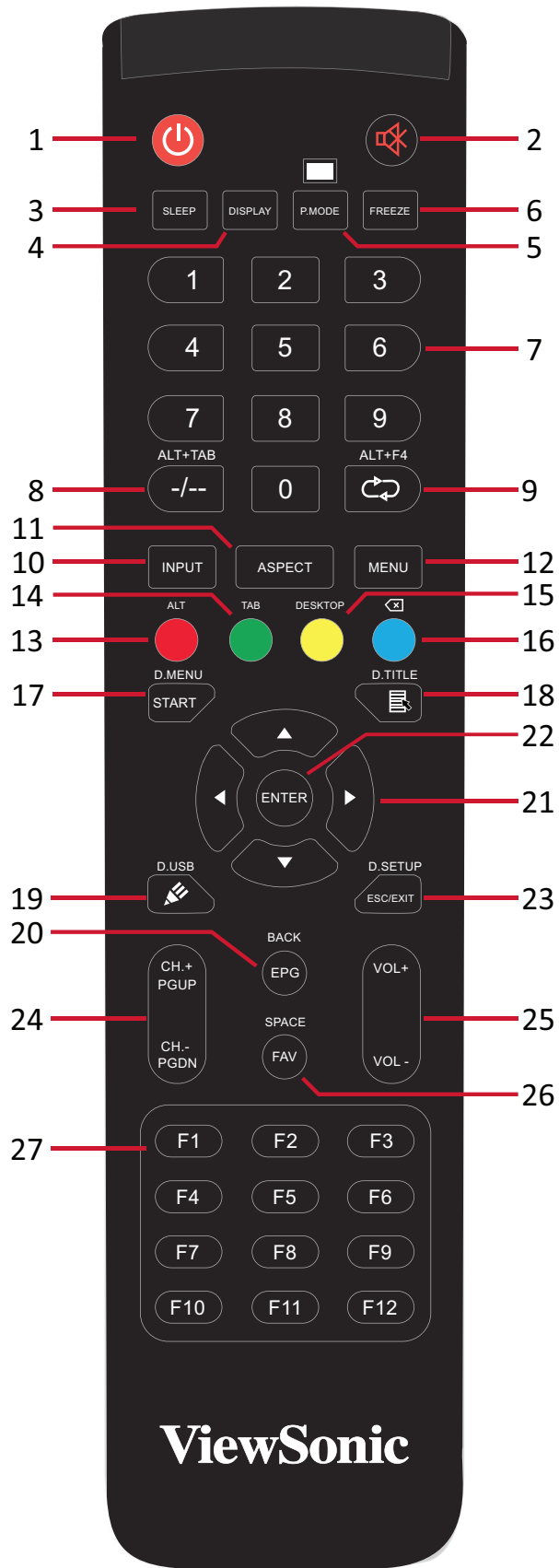



Numero	Voce	Descrizione
1	VGA	Ingresso video per computer esterno
2	AUDIO OUT	Uscita audio a un altoparlante/auricolare esterno
3	AUDIO IN	Ingresso audio per computer esterno
4	USB	<ul style="list-style-type: none"> Ingresso USB tipo A Standard USB 3.0 Collega dispositivi USB come dischi rigidi, tastiera, mouse, ecc.
5	TOUCH 1	<ul style="list-style-type: none"> USB tipo B Uscita del segnale di tocco al computer esterno. Dopo il collegamento (con un computer esterno), il dispositivo collegato alla porta USB può essere utilizzato direttamente dal computer <p>NOTA: Si abbina alla porta HDMI 1.</p>
6	HDMI 1	<ul style="list-style-type: none"> Ingresso HDMI Collegare a un computer con uscita HDMI, set-top box o altro dispositivo video Supporta la visualizzazione 4K; HDMI versione 2.0; CEC; ARC
7	HDMI 2	<ul style="list-style-type: none"> Ingresso HDMI Collegare a un computer con uscita HDMI, set-top box o altro dispositivo video Supporta la visualizzazione 4K; HDMI versione 2.0; CEC; ARC
8	HDMI 3	<ul style="list-style-type: none"> Ingresso HDMI Collegare a un computer con uscita HDMI, set-top box o altro dispositivo video Supporta la visualizzazione 4K; HDMI versione 2.0; CEC; ARC

Numero	Voce	Descrizione
9	TOUCH 2	<ul style="list-style-type: none"> • USB tipo B • Uscita del segnale di tocco al computer esterno. • Dopo il collegamento (con un computer esterno), il dispositivo collegato alla porta USB può essere utilizzato direttamente dal computer <p style="text-align: center;">NOTA: Si abbina alle porte HDMI 2 e HDMI 3.</p>
10		<ul style="list-style-type: none"> • Ingresso porta tipo C • Standard USB 3.0 • Supporta DP v. 1.2 con audio, video e tocco • Supporta la ricarica fino a 65 W. Carica di alimentazione supportata: 5V/3A, 9V/3A, 15V/3A, 20V/3,25A

Telecomando



Numero	Voce	Descrizione
1		Accensione/Spegnimento
2		Consente di disattivare/attivare l'audio
3	SLEEP	Modalità di sospensione
4	DISPLAY	Per sorgenti non Android; visualizzare le informazioni sulla sorgente di ingresso corrente
5	P.MODE	Schermo nero
6	FREEZE	Blocca schermo
7		Tasti numerici
8	ALT+TAB -/--	Barra spaziatrice del computer slot-in Alt+Tab
9	ALT+F4 	Computer slot-in, chiudi finestra del programma
10	INPUT	Selezione sorgente di ingresso
11	ASPECT	Torna a interfaccia principale del sistema slot-in
12	MENU	Accede a Impostazioni
13	Rosso / ALT	Acquisizione schermo
14	Verde / TAB	PC ¹ Tasto [Tab]
15	Giallo / DESKTOP	Passa a PC desktop slot-in
16	BLU/ 	PC ¹ Tasto [Backspace]
17	AVVIO / D.MENU	PC ¹ Tasto [Windows]
18	 / D.TITLE	PC ¹ Tasto [Menu]
19	 / D.USB	Impostazione software di scrittura
20	EPG/BACK	Pulsante Indietro
21	 /  /  / 	Scorri su, giù, sinistra e destra
22	ENTER	Conferma selezione/stato
23	ESC / EXIT / D.SETUP	Tasto di scelta rapida per uscire dalle finestre di dialogo
24	CH.+ / PGUP / CH.- / PGDN	CH+: Pagina precedente PC CH-: Pagina successiva PC
25	VOL+ / VOL-	Aumenta/riduce il volume
26	FAV / SPACE	PC ¹ Tasto [Spazio]
27	F1-F12	Tasto funzione F1 - F12 del computer integrato

¹Tutti i tasti funzione relativi al computer non sono disponibili senza un computer slot-in.

Inserimento batterie del telecomando

Per inserire batterie del telecomando:

1. Rimuovere il coperchio sul retro del telecomando.
2. Inserire due batterie "AAA", assicurandosi che il simbolo "+" sulla batteria corrisponda al "+" sul polo della batteria.
3. Riposizionare il coperchio allineandolo con lo slot sul telecomando e facendo scattare il fermo per chiuderlo.

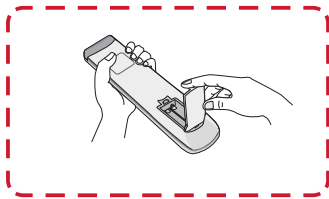

(1)

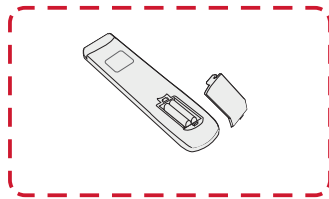

(2)

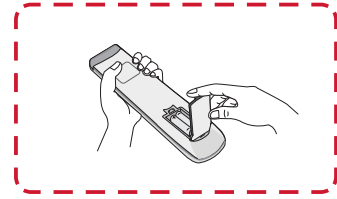

(3)

AVVISO: Sussiste il rischio di esplosione se le batterie sono sostituite con un tipo non corretto.

NOTA:

- Si consiglia di non mischiare i tipi di batteria.
- Smaltire sempre le vecchie batterie secondo le normative locali. Contattare il governo locale per ulteriori informazioni su come smaltire le batterie in modo sicuro.

Portata del ricevitore del telecomando

Il raggio d'azione del telecomando è mostrato qui. Ha una portata effettiva di 8 metri, 30° gradi a sinistra e a destra. Assicurarsi che nessun oggetto ostruisca il segnale del telecomando al ricevitore.

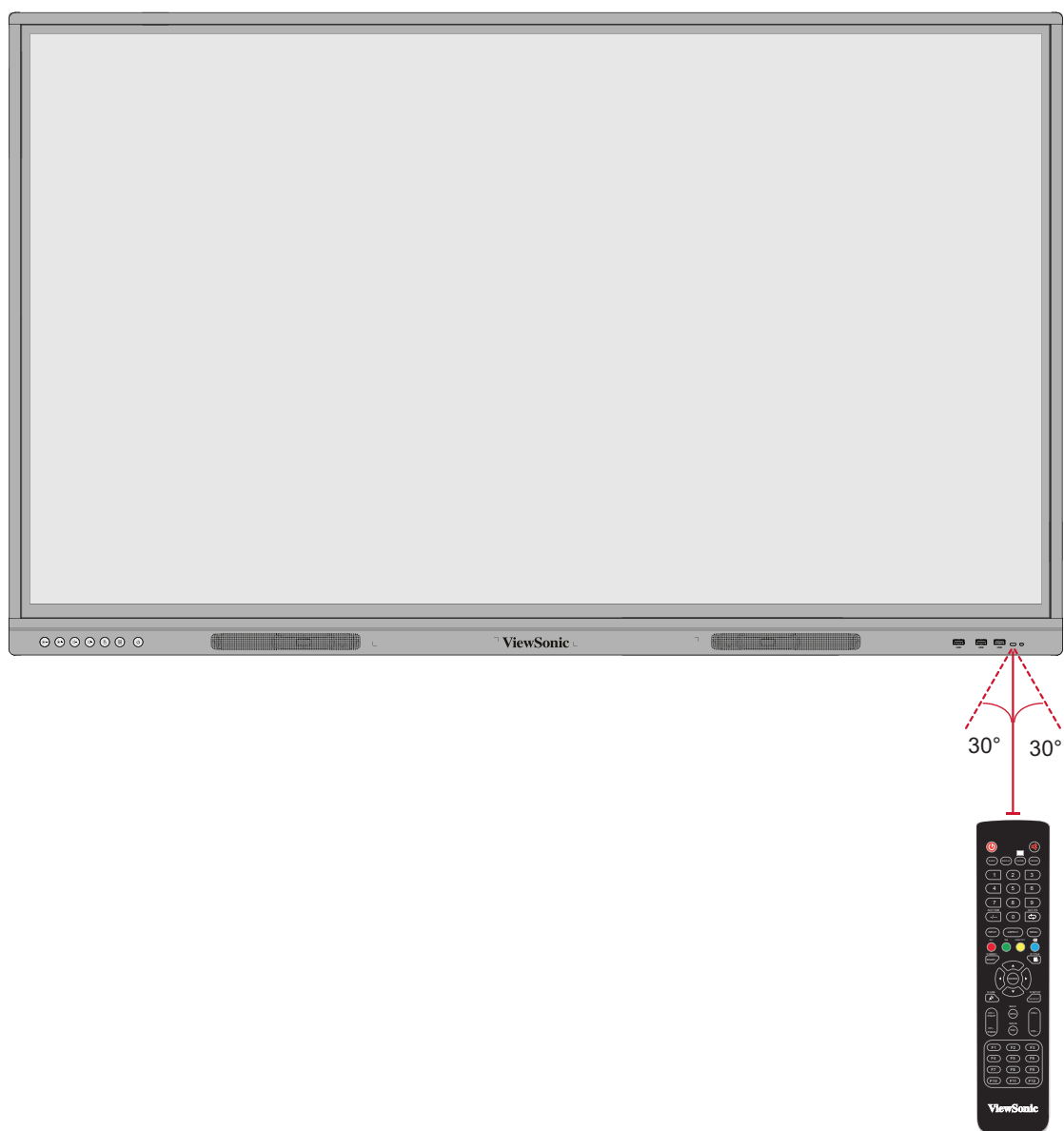

Uso dei gesti

I gesti tattili consentono di utilizzare comandi predeterminati senza utilizzare una tastiera o un mouse. Utilizzando i gesti sulla ViewBoard, l'utente può selezionare/deselezionare oggetti, modificare la posizione di un oggetto, accedere alle impostazioni, cancellare l'inchiostro digitale e compiere altre operazioni.

Seleziona e deseleziona un oggetto (facendo clic)

Premere e rilasciare la ViewBoard per selezionare/deselezionare opzioni o oggetti. È analogo a un singolo clic sinistro del mouse standard.

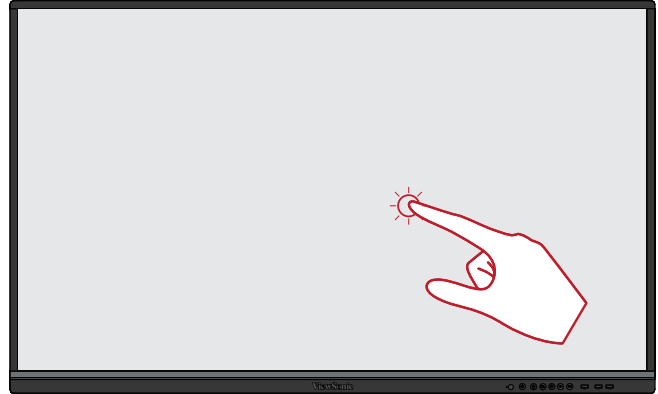

Visualizza le opzioni del menu (clic destro)

Tenere premuto la ViewBoard con il dito. È analogo a un singolo clic destro del mouse.

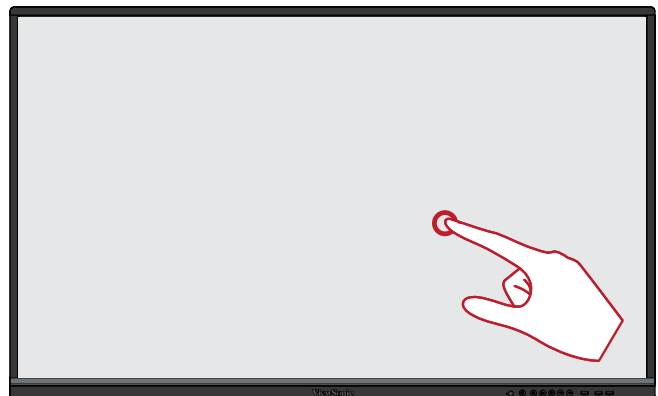

Doppio clic

Premere e rilasciare rapidamente due volte nella stessa posizione sul ViewBoard. È analogo a un doppio clic sinistro del mouse.

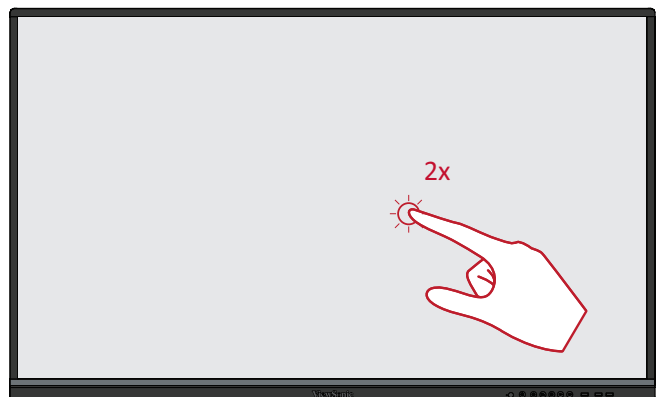

Spostamento di un oggetto

Tenere premuto l'oggetto su ViewBoard e trascinarlo lentamente con il dito nella posizione desiderata.



Cancellazione di inchiostro digitale

Usare la mano, il palmo o il pugno appiattiti sul ViewBoard e muovere la mano sull'area da cancellare.

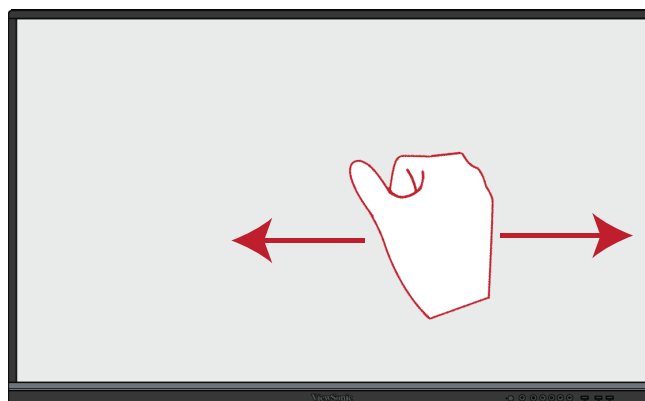

Scorrere in alto per le impostazioni generali

Scorrere in alto dal fondo di ViewBoard per avviare le Impostazioni generali.

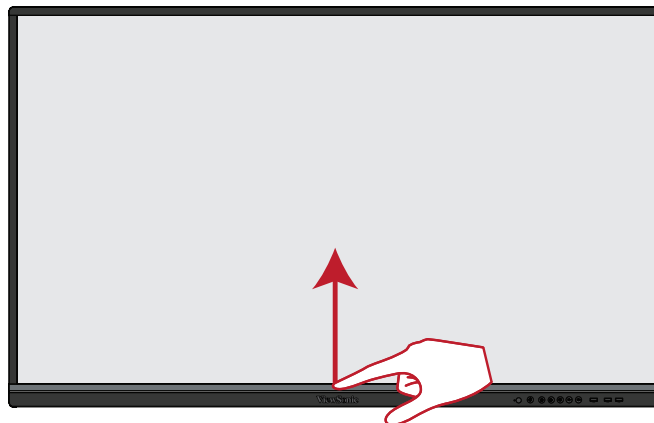

Realizzazione dei collegamenti

Collegamento all'alimentazione

1. Collegare il cavo di alimentazione al connettore AC IN sul retro del dispositivo.
2. Collegare il cavo di alimentazione a una presa di corrente.

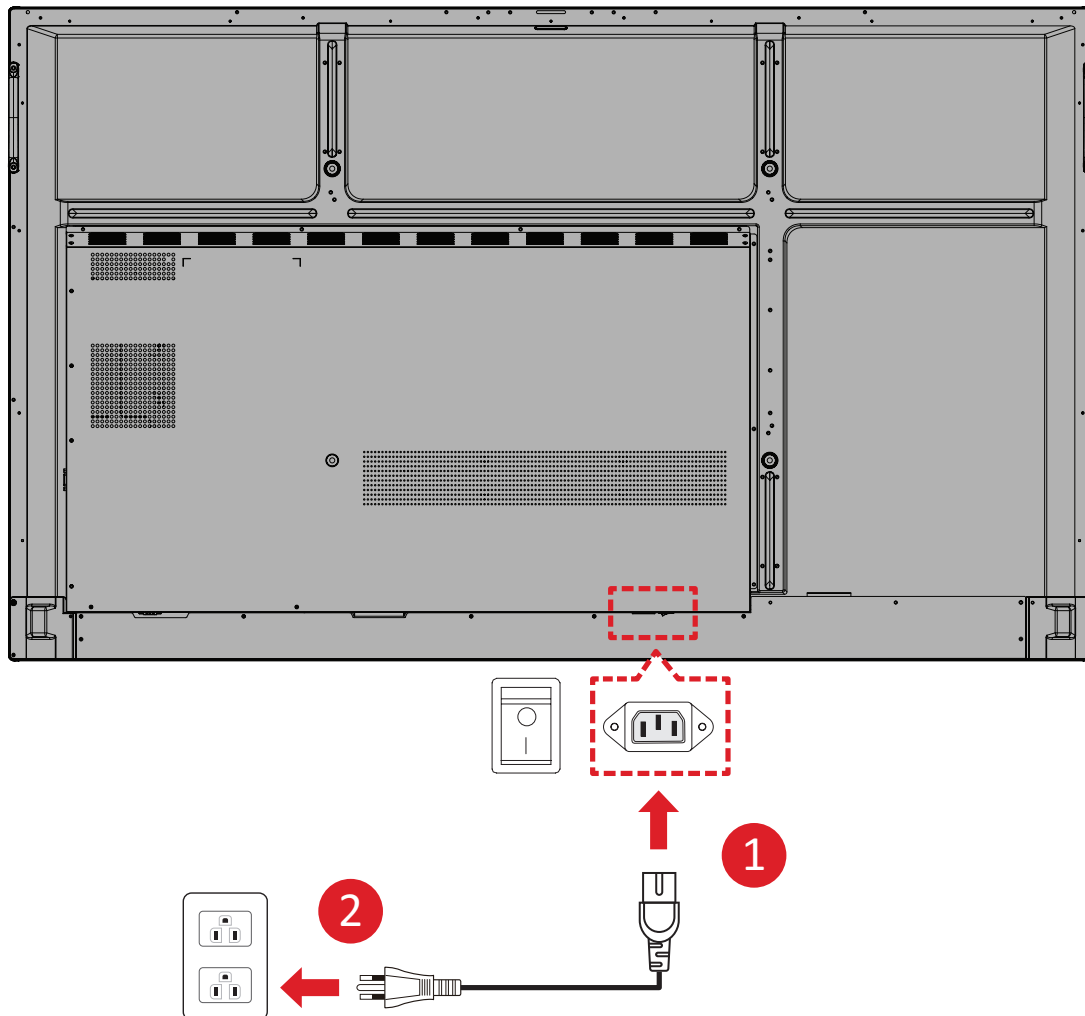

Collegamento di dispositivi esterni e collegamento con un tocco

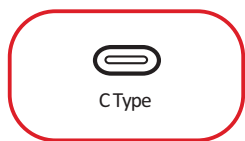

o

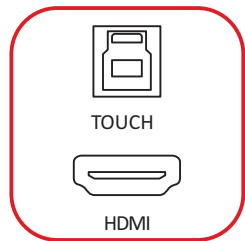

o

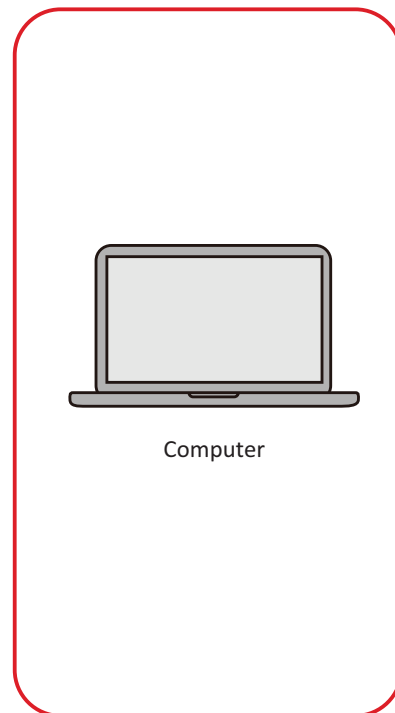

I dispositivi esterni possono essere collegati in una delle seguenti configurazioni:

Collegamento tipo C

Per connettersi tramite tipo C:

Collegare un cavo tipo C dal dispositivo esterno a una porta **Tipo C** su ViewBoard.

Collegamento HDMI

Per connettersi tramite HDMI:

1. Collegare un cavo HDMI dal dispositivo esterno alla porta **HDMI 1/2/3** su ViewBoard.
2. Collegare un cavo USB da Tipo B a Tipo A dal dispositivo esterno a un porta **TOUCH** adeguata su ViewBoard.

NOTA: La porta **TOUCH 1** è per le porte **HDMI 1** e **VGA**. La porta **TOUCH 2** è per le porte **HDMI 2** e **HDMI 3**.

Collegamento VGA

Per connettersi tramite VGA:

1. Collegare un cavo VGA dal dispositivo esterno a una porta **VGA** su ViewBoard.
2. Collegare un cavo USB da Tipo B a Tipo A dal dispositivo esterno dalla porta **TOUCH 2** su ViewBoard.

NOTA: La porta **TOUCH 1** è per le porte **HDMI 1** e **VGA**. La porta **TOUCH 2** è per le porte **HDMI 2** e **HDMI 3**.

Collegamento RS-232



Quando si utilizza un cavo per porta seriale RS-232 per collegare il display a un computer esterno, alcune funzioni possono essere controllate in remoto dal PC, tra cui accensione/spegnimento, regolazione del volume, selezione ingresso, luminosità e altro.

Collegamenti USB e di rete

Come qualsiasi PC, è facile collegare vari dispositivi USB e altri dispositivi su ViewBoard.

Periferiche USB

Collegare il dispositivo USB alla porta **USB**.

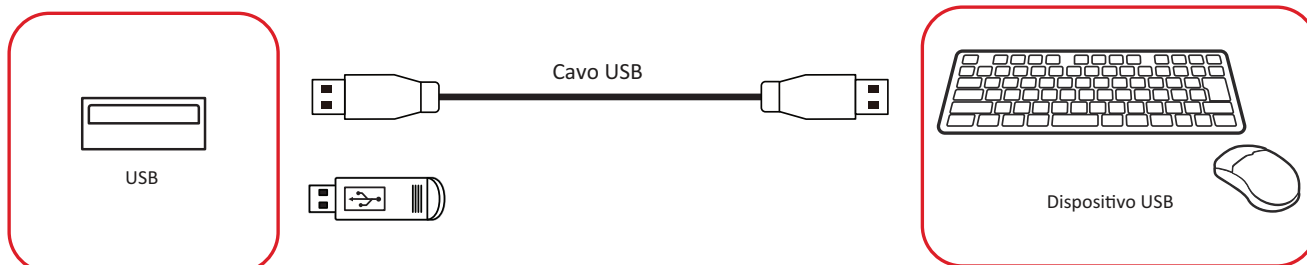

Cavi di rete e modem

Collegare il cavo di rete a una porta **LAN**.



Collegamento del lettore multimediale

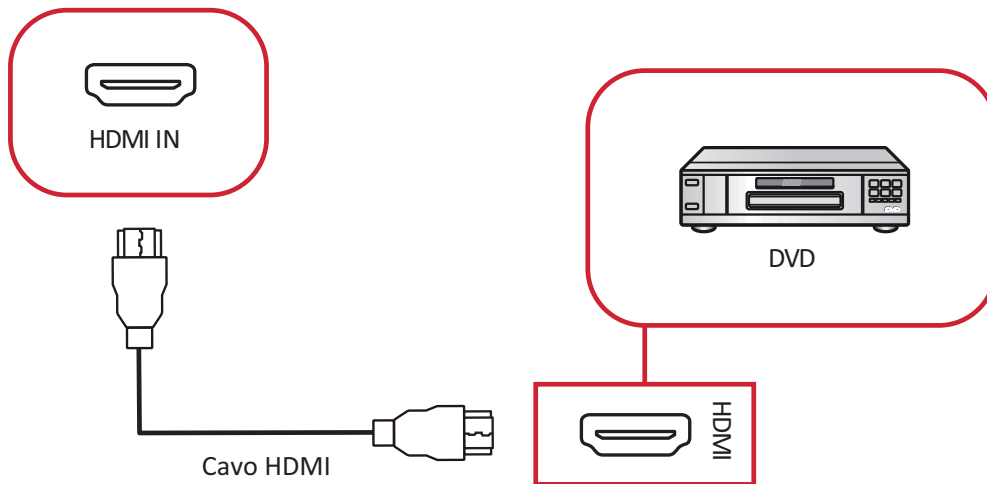

Per connettersi a un lettore multimediale:

1. Collega il cavo HDMI alla porta **HDMI** di ViewBoard e del dispositivo periferico.
2. Collegare il cavo di alimentazione di ViewBoard e accendere l'interruttore di alimentazione.
3. Premere il tasto di **alimentazione** su ViewBoard per accendere lo schermo.
4. Premere il tasto **INPUT** sul telecomando e passare alla sorgente di ingresso "HDMI".

Collegamento audio

ViewBoard supporta l'ingresso audio, l'uscita audio e SPDIF.

Ingresso audio

Per riprodurre l'audio dal dispositivo esterno tramite gli altoparlanti di ViewBoard, collegare un'estremità di un cavo audio al dispositivo esterno e l'altra estremità alla porta di **ingresso audio** di ViewBoard.

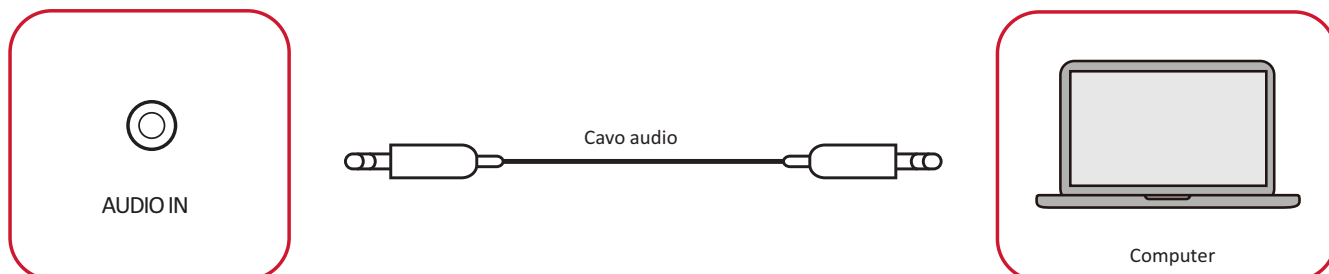

Uscita audio

Per riprodurre l'audio da ViewBoard tramite un altoparlante esterno, collegare un'estremità di un cavo audio all'altoparlante esterno e l'altra estremità alla porta di **uscita audio** di ViewBoard.

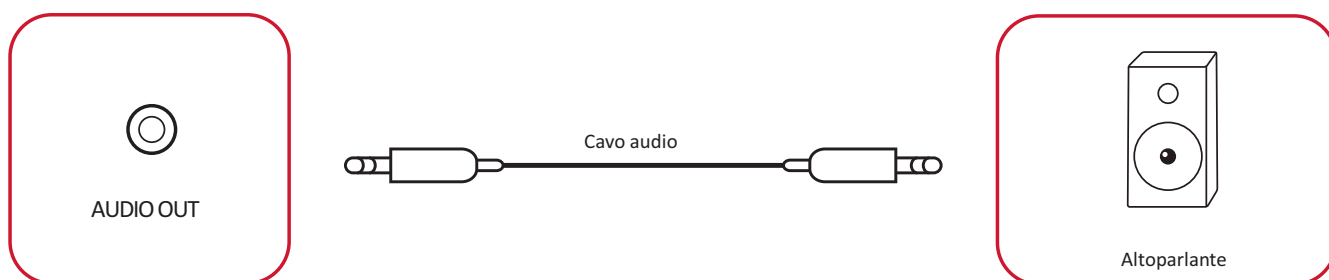

Collegamenti opzionali

ViewBoard dispone di uno **Slot OPS** per un componente aggiuntivo opzionale, come computer slot-in (ad esempio, VPC-25-O).

Installazione del computer slot-in (slot OPS)

1. Rimuovere il coperchio dello **Slot OPS** del display.

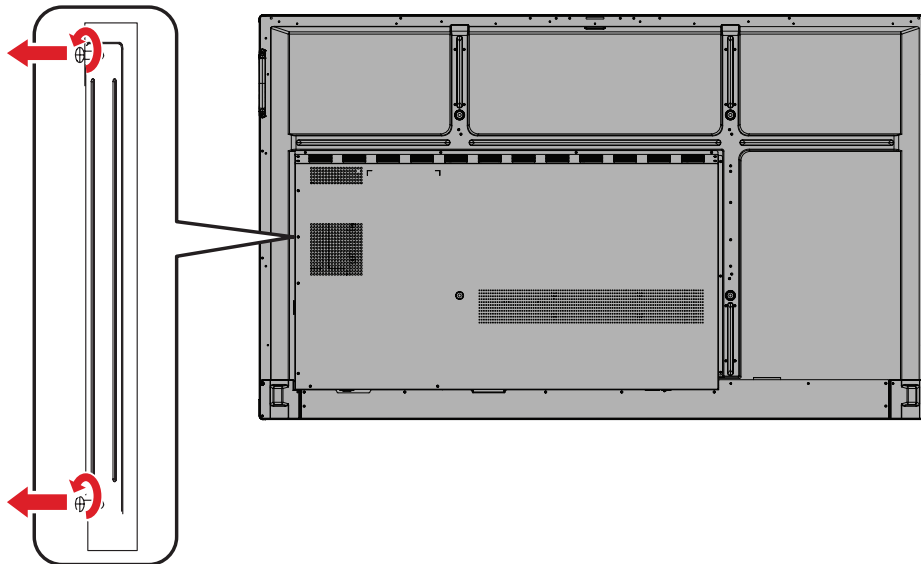

2. Inserire con attenzione il computer slot-in nello **slot OPS** del display.

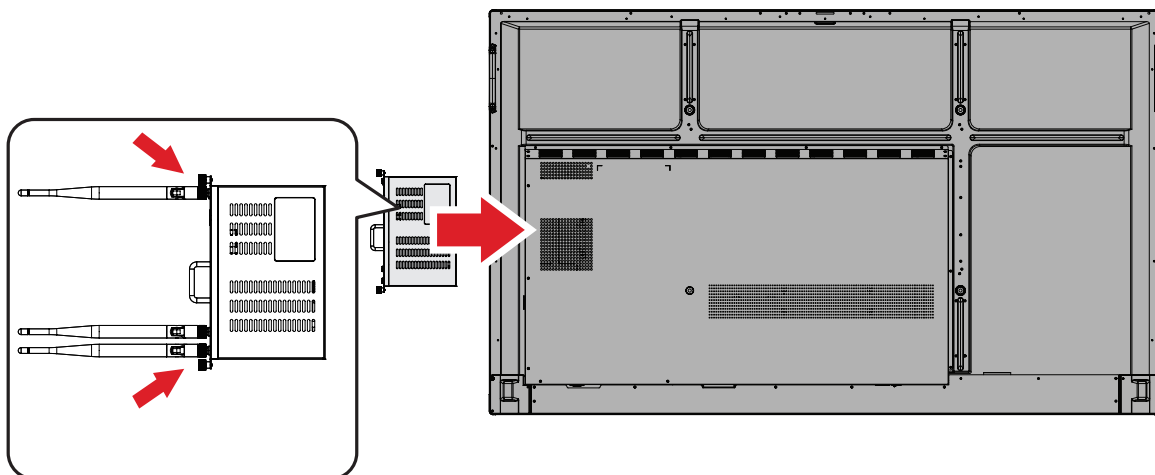

3. Fissare il computer slot-in del display.

Uso di ViewBoard

Accensione/Spegnimento di ViewBoard

1. Verificare che il cavo di alimentazione sia collegato, inserito in una presa di corrente e che l'**interruttore di alimentazione** sia in posizione "ON".

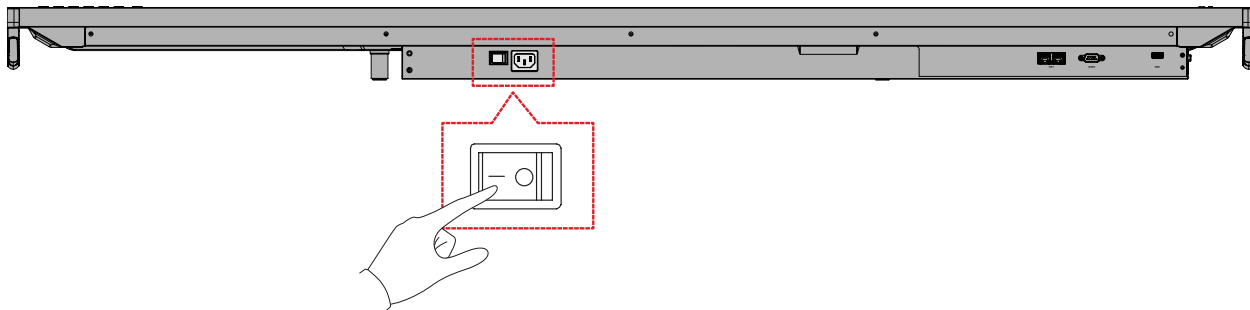

NOTA: L'ingresso di alimentazione CA e l'**interruttore di alimentazione** si trovano sulla parte inferiore del display.

2. Premere il tasto di **accensione** per accendere ViewBoard.

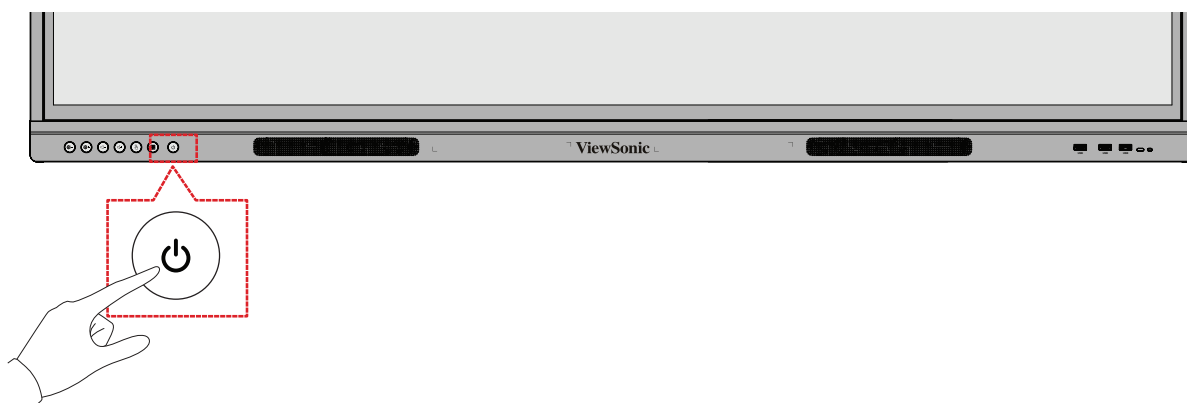

3. Per spegnere ViewBoard, tenere premuto il tasto di **accensione**.

Menu ad albero dell'OSD (On-Screen Display)

Menu principale	Menu secondario	Opzioni del menu	
VGA	H Position (Posiz. O)	(-/+ , 0-100)	
	V Position (Posiz. V)	(-/+ , 0-100)	
	Clock	(-/+ , 0-100)	
	Clock Phase (Fase di clock)	(-/+ , 0-100)	
	Zoom Mode (Modalità zoom)	Full (Pieno)	
		Normal (Normale) (4:3)	
		Real (Reale) (1:1)	
		Dynamic (Dinamico) (16:9)	
		21:9	
	Auto Adjust (Regolazione automatica)	OK	
Screen Reset (Reset schermo)	Cancel (Annulla)		
	Reset (Ripristina)		
Input Source (Sorgente ingresso)	VGA		
	HDMI 1		
	HDMI 2		
	HDMI 3		
	PC		
	Type-C		
WriteAway	Off		
	Except PC (OPS) (Eccetto PC (OPS))		
	No Signal Input Only (Nessun segnale in ingresso)		
	Black Board Mode (Auto Signal Detection: Off) (Modalità Lavagna (Rilevamento automatico del segnale: Off))		

Menu principale	Menu secondario	Opzioni del menu		
Picture (Immagini)	Picture Mode (Modalità immagine)	Normal (Normale)		
		Dynamic (Dinamico)		
		Soft (Morbido)		
		User (Utente)		
	Contrast (Contrasto)		(-/+ , 0-100)	
	Brightness (Luminosità)		(-/+ , 0-100)	
	Color (Colori)		(-/+ , 0-100)	
	Tint (Tinta)		(-/+ , 0-100)	
	Sharpness (Nitidezza)		(-/+ , 0-100)	
	Color Temperature (Temperatura colore)	Warm (Caldo) (7500K)		
		Normal (Normale) (9300K)		
		Cool (Freddo) (10000K)		
		User (Utente)		
	Noise Reduction (Riduzione disturbo)	Off		
		Low (Basso)		
		Medium (Medio)		
		High (Alto)		
	Overscan	Off		
		On		
	RGB Range (Gamma RGB)	Full Range (Gamma completa)		
		Limited Range (Gamma limitata)		
		Auto		
	Flicker Free (Visione priva di sfarfallio)	Off		
On				
Blue Light Filter (Filtro luce blu)		(-/+ , 0-100)		
Gamma Set (Imp. gamma)	Native (Originario)			
	2,2			
	2,4			
Backlight (Illuminazione)		(-/+ , 0-100)		
Picture Reset (Reset immagine)	Cancel (Annulla)			
	Reset (Ripristina)			

Menu principale	Menu secondario	Opzioni del menu	
Audio	Volume Control (Controllo del volume)	Speaker (Altoparlante)	
		Audio Out (Uscita audio)	
		Sync (Sincronizzazione)	
	Treble (Alti)		(-/+ , 0-100)
	Bass (Bassi)		(-/+ , 0-100)
	Balance (Bilanciamento)		(-/+ , 0-100)
	Volume		(-/+ , 0-100)
	Maximum Volume (Volume max.)		(-/+ , 0-100)
	Minimum Volume (Volume minimo)		(-/+ , 0-100)
	Mute		Off
			On
	Audio Out Sync (Sinc. uscita audio)		Enable (Abilita)
			Disable (Disattiva)
	Audio Out Volume (Line Out) (Volume uscita audio - uscita linea)		(-/+ , 0-100)
	Audio Reset (Reset audio)		Cancel (Annulla)
		Reset (Ripristina)	

Menu principale	Menu secondario	Opzioni del menu		
Time (Ora)	Off Time (Orario spegnimento)	Off		
		1 hour (1 ora) ~ 24 hours (24 ore)		
	Date & Time (Data e ora)	Set Date (Imposta data)		
		Set Time (Imposta ora)		
		Choose Time Zone (Scegli fuso orario)		
		Use 24-hour Format (Usa formato 24 ore)		
	Schedule (Programmazione)	Schedule List (Elenco programma)		
		Enable (Abilita)		
		Start Time (Ora di inizio)		
		End Time (Ora di fine)		
		Input (Ingresso)	HDMI 1	
			HDMI 2	
			HDMI 3	
			PC	
	Type C (Tipo C)			
	VGA			
	Day of the Week (Giorno della settimana)	Every Week (Ogni settimana)		
	OSD Turn Off (Spegni OSD)	Off		
		5/15/30/60 seconds (5/15/30/60 secondi)		
	Input Information (Immetti informazioni)	Off		
5/10/20/30/60 seconds (5/10/20/30/60 secondi)				
Automatic Date & Time (Data e ora automatiche)	Off			
	On			
Time Reset (Reset orario)	Cancel (Annulla)			
	Reset (Ripristina)			
About (Informazioni)	Display Information (Info monitor)	Model Name (Nome del modello)		
		Serial No. (N. di serie)		
		Operation Hours (Ore di funzionamento)		
		SW Version (Versione SW)		

Menu principale	Menu secondario	Opzioni del menu		
Advanced Options (Opzioni avanzate)	Saving (Salvataggio)	Panel Saving (Salva pannello)	Brightness (Luminosità)	Off On
		Power Saving (Risparmio energetico)	Mode 1 (Modalità 1)	
			Mode 2 (Modalità 2)	
			Mode 3 (Modalità 3)	
			Mode 4 (Modalità 4)	
		Power LED Light (Spia di alimentazione)	Off On	
		Boot (Riavvio)	Boot On Source (Avvia all'accensione)	HDMI 1
	HDMI 2			
	HDMI 3			
	PC			
	Type C (Tipo C)			
	VGA			
	Boot On Logo (Logo di riavvio)	Off On		
	Signal (Segnale)	Auto Signal Detection (Rilevamento autom. segnale)	Off On	
		No Signal Standby (Senza segnale standby)	Off	
			0 mins (0 minuti)	
			5 mins (5 minuti)	
			15 mins (15 minuti)	
	30 mins (30 minuti)			
	Port (Porta)	HDMI with One Wire	Off On	
		USB Cloning (Clone USB)	Import (Importa)	
			Export (Esporta)	
USB Auto Play (Riproduzione autom. USB)		Off On		

Menu principale	Menu secondario	Opzioni del menu	
Advanced Options (Opzioni avanzate)	Others (Altro)	Switch On State (Stato accensione)	Power Off (Spegnimento)
			Forced On (Forza accensione)
			Last Status (Ultimo stato)
		WOL	Off
			On
		Monitor ID (ID monitor)	Monitor ID (ID monitor): 1-98
		OSD Language (Lingua OSD)	
		Factory Reset (Ripristina i valori di fabbrica)	Cancel (Annulla)
			Reset (Ripristina)
		Advanced Option Reset (Rreset opzione avanzata)	Cancel (Annulla)
Reset (Ripristina)			
Other Settings (Altre impostazioni)	Energy Star	Off	
		On	
	Light Sensor (Sensore luce)	Off	
		On	
	IP		
Port (Porta)			
Leave OSD Menu (Esci dal menu OSD)	Leave OSD Menu (Esci dal menu OSD)		

Operazioni del menu dell'OSD (On-Screen Display)

Accedere alle impostazioni di **VGA**, **Input Source** (), **WriteAway** (), **Picture (Immagine)**, **Audio**, **Time (Ora)**, **About (Info)**, **Advanced Options (Opzioni avanzate)** e **Other Settings (Altre impostazioni)** tramite il menu OSD.



Aprire il menu OSD premendo **MENU** sul telecomando o il tasto **Menu** () sul pannello di controllo anteriore.

VGA

NOTA: Solo per sorgente di ingresso VGA.



Voce	Descrizione
H Position (Posiz. O)	Regolare la posizione dell'immagine sullo schermo orizzontalmente.
V Position (Posiz. V)	Regolare la posizione dell'immagine sullo schermo verticalmente.
Clock	Regolare la frequenza del segnale di clock pixel. Ciò influisce sulla risoluzione e sulla frequenza di aggiornamento.
Clock Phase (Fase di clock)	Regolare la fase di clock per migliorare la chiarezza del display ed evitare lo sfarfallio.
Zoom Mode (Modalità zoom)	Selezionare le proporzioni del display.
Auto Adjust (Regolazione automatica)	Regolare automaticamente la posizione dell'immagine sullo schermo.
Screen Reset (Reset schermo)	Ripristina Screen (Schermo) alle impostazioni predefinite.

Input Source (Sorgente ingresso)

Selezionare una delle sorgenti di ingresso disponibili.



WriteAway



Voce	Descrizione
Off	Disattivare la funzione WriteAway.
Except PC (OPS) (Eccetto PC (OPS))	Può essere utilizzato per tutti i canali, eccetto OPS.
No Signal Input Only (Nessun segnale in ingresso)	Può essere utilizzato quando non vi è alcun ingresso di segnale
Black Board Mode (Auto Signal Detection: Off) (Modalità Lavagna (Rilevamento automatico del segnale: Off))	Può essere utilizzato quando non vi è alcun ingresso di segnale; il rilevamento automatico viene disabilitato.

Picture (Immagini)

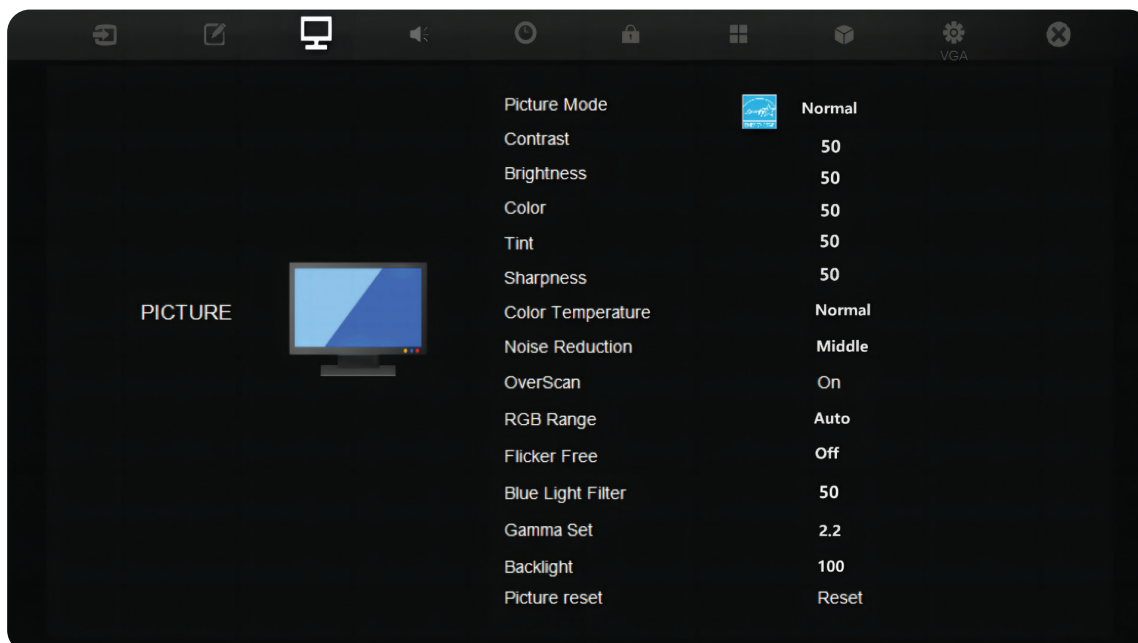

Voce	Descrizione										
Picture Mode (Modalità immagine)	Selezionare un'impostazione immagine predefinita.										
	<table border="1" style="width: 100%; border-collapse: collapse;"> <thead> <tr> <th style="background-color: #e91e63; color: white;">Modalità</th> <th style="background-color: #e91e63; color: white;">Descrizione</th> </tr> </thead> <tbody> <tr> <td>Normal (Normale)</td> <td>La modalità di immagine predefinita.</td> </tr> <tr> <td>Dynamic (Dinamico)</td> <td>L'immagine viene regolata in base al contenuto sullo schermo.</td> </tr> <tr> <td>Soft (Morbido)</td> <td>Un livello di luminosità elevato con livello di contrasto ridotto.</td> </tr> <tr> <td>User (Utente)</td> <td>Impostazioni personalizzate dell'utente.</td> </tr> </tbody> </table>	Modalità	Descrizione	Normal (Normale)	La modalità di immagine predefinita.	Dynamic (Dinamico)	L'immagine viene regolata in base al contenuto sullo schermo.	Soft (Morbido)	Un livello di luminosità elevato con livello di contrasto ridotto.	User (Utente)	Impostazioni personalizzate dell'utente.
	Modalità	Descrizione									
	Normal (Normale)	La modalità di immagine predefinita.									
	Dynamic (Dinamico)	L'immagine viene regolata in base al contenuto sullo schermo.									
Soft (Morbido)	Un livello di luminosità elevato con livello di contrasto ridotto.										
User (Utente)	Impostazioni personalizzate dell'utente.										
Contrast (Contrasto)	Regola la differenza tra lo sfondo dell'immagine (livello di nero) ed il primo piano (livello di bianco). Utilizzarlo per impostare il livello di picco del bianco dopo aver precedentemente regolato l'impostazione della Brightness (Luminosità) per adattarsi all'ingresso selezionato e l'ambiente visualizzato.										
Brightness (Luminosità)	Regola i livelli di nero di fondo dell'immagine su schermo. Maggiore è il valore, più luminosa è l'immagine. Valori ridotti renderanno l'immagine più scura.										
Color (Colori)	Regola un'immagine da bianco e nero a colori completamente saturi.										
Tint (Tinta)	Maggiore è il valore, più verde diventa l'immagine. Minore è il valore, più rossa diventa l'immagine.										
Sharpness (Nitidezza)	Un valore maggiore rende l'immagine più nitida; uno minore rende l'immagine più morbida.										

Voce	Descrizione	
Color Temperature (Temperatura colore)	Regola il valore della temperatura del colore.	
	Modalità	Descrizione
	Warm (Caldo)	Imposta la temperatura colore a 7500K.
	Normal (Normale)	Imposta la temperatura colore a 9300K.
	Cool (Freddo)	Imposta la temperatura colore a 10000K.
User (Utente)	Impostazioni personalizzate dell'utente.	
Noise Reduction (Riduzione disturbo)	Ridurre il rumore e la distorsione dell'immagine.	
Overscan	Ingrandire in automatico l'immagine originale in orizzontale e verticale in un rapporto d'aspetto simile che riempia lo schermo.	
RGB Range (Gamma RGB)	Modificare manualmente le opzioni del formato colore per adattarle alla corretta gamma del formato colore se i colori non sono visualizzati correttamente.	
Flicker Free (Visione priva di sfarfallio)	Riduce o elimina lo sfarfallio sullo schermo.	
Blue Light Filter (Filtro luce blu)	Regola il filtro che blocca la luce blu ad alta energia per un'esperienza visiva più confortevole.	
Gamma Set (Imp. gamma)	Si riferisce alla relazione tra la sorgente in ingresso e la luminosità dell'immagine.	
Backlight (Illuminazione)	Regolare il valore di retroilluminazione.	
Picture Reset (Reset immagine)	Ripristina Picture (Immagine) alle impostazioni predefinite.	

Audio

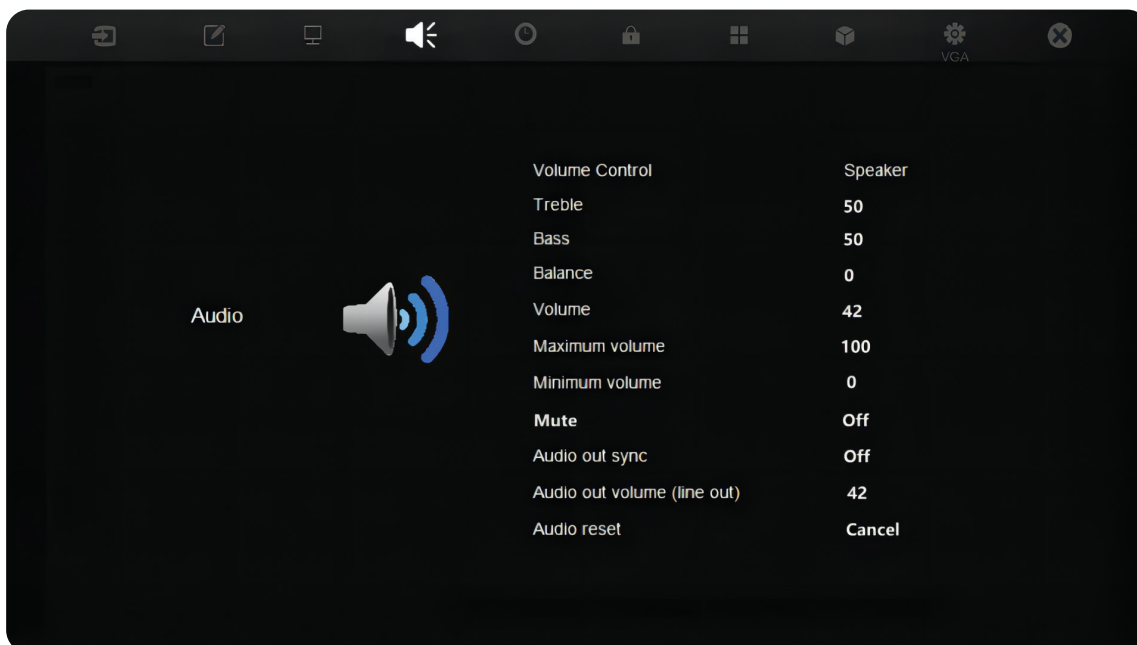

Voce	Descrizione								
Volume Control (Controllo del volume)	Selezionare quale componente ha audio e controlla il volume.								
	<table border="1"> <thead> <tr> <th>Modalità</th> <th>Descrizione</th> </tr> </thead> <tbody> <tr> <td>Speaker (Altoparlante)</td> <td>Solo gli altoparlanti del display emettono audio e il telecomando controlla il volume degli altoparlanti.</td> </tr> <tr> <td>Audio Out (Uscita audio)</td> <td>Solo Audio Out (Uscita audio) emette audio e il telecomando controlla il volume di Audio Out (Uscita audio).</td> </tr> <tr> <td>Sync (Sincronizzazione)</td> <td>Solo Speaker (Altoparlante) e Audio Out (Uscita audio) emettono audio.</td> </tr> </tbody> </table>	Modalità	Descrizione	Speaker (Altoparlante)	Solo gli altoparlanti del display emettono audio e il telecomando controlla il volume degli altoparlanti.	Audio Out (Uscita audio)	Solo Audio Out (Uscita audio) emette audio e il telecomando controlla il volume di Audio Out (Uscita audio).	Sync (Sincronizzazione)	Solo Speaker (Altoparlante) e Audio Out (Uscita audio) emettono audio.
	Modalità	Descrizione							
	Speaker (Altoparlante)	Solo gli altoparlanti del display emettono audio e il telecomando controlla il volume degli altoparlanti.							
Audio Out (Uscita audio)	Solo Audio Out (Uscita audio) emette audio e il telecomando controlla il volume di Audio Out (Uscita audio).								
Sync (Sincronizzazione)	Solo Speaker (Altoparlante) e Audio Out (Uscita audio) emettono audio.								
Treble (Alti)	Aumenta o riduce il livello degli alti (suoni alti).								
Bass (Bassi)	Aumenta o riduce il livello dei bassi (suoni bassi).								
Balance (Bilanciamento)	Regola il bilanciamento degli altoparlanti sinistro/destro.								
Volume	Aumenta o riduce il livello del volume del monitor.								
Maximum Volume (Volume max.)	Impostare il livello di volume massimo del display.								
Minimum Volume (Volume minimo)	Impostare il livello di volume minimo del display.								
Mute	Attiva o disattiva l'audio.								
Audio Out Sync (Sinc. uscita audio)	Sincronizza Audio Out Volume (Line Out) (Volume uscita audio - uscita linea) con gli altoparlanti del display.								

Voce	Descrizione
Audio Out Volume (Line Out) (Volume uscita audio - uscita linea)	Aumenta o diminuisce il livello di volume Audio Out (Uscita audio).
Audio Reset (Reset audio)	Ripristina Audio (Audio) alle impostazioni predefinite.

Time (Ora)



Voce	Descrizione
Off Timer (Timer spegnim.)	Impostare un'ora in cui ViewBoard si spegne automaticamente.
Date & Time (Data e ora)	Impostare l'ora e il formato del sistema di ViewBoard.
Schedule (Programmazione)	Impostare fino a sette diversi intervalli di tempo per l'attivazione del monitor.
OSD Turn Off (Spegni OSD)	Imposta la durata in cui il menu OSD rimane a schermo.
Input Information (Immetti informazioni)	Impostare l'intervallo di tempo in cui le informazioni immesse vengono visualizzate sul display.

Voce	Descrizione
Automatic Date & Time (Data e ora automatiche)	Impostare automaticamente data e ora.
Time Reset (Reset orario)	Ripristina Time (Ora) alle impostazioni predefinite.

About (Informazioni)

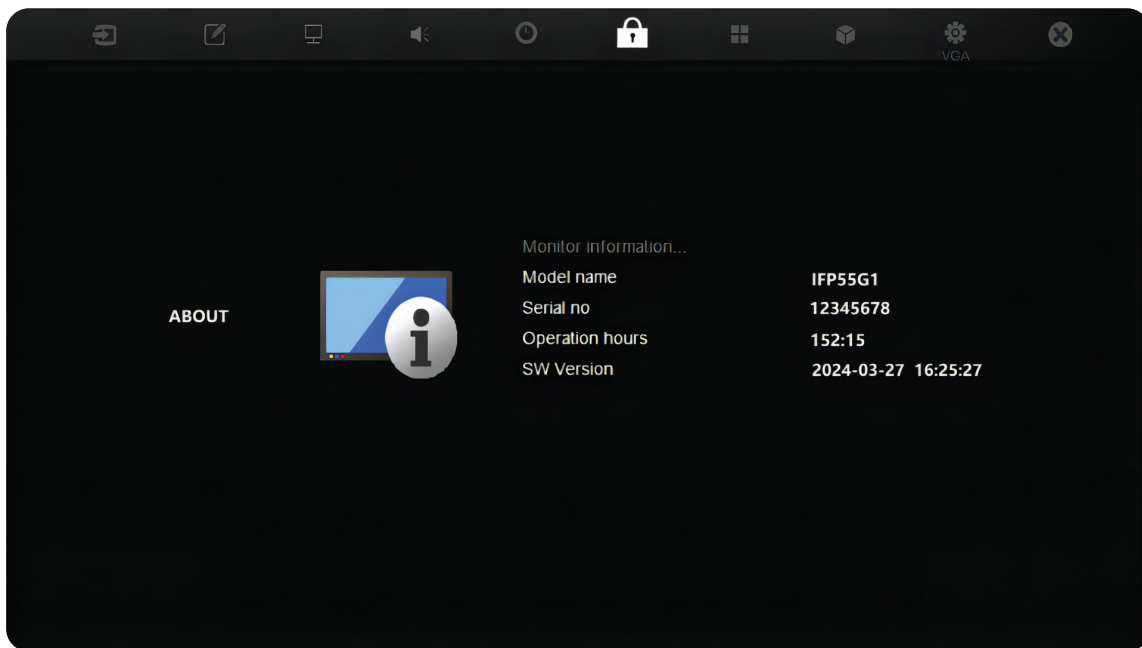

Voce	Descrizione
Display Information (Info monitor)	Visualizza le informazioni sul display: Nome del modello, numero di serie, ore di funzionamento e versione del software.

Advanced Options (Opzioni avanzate)

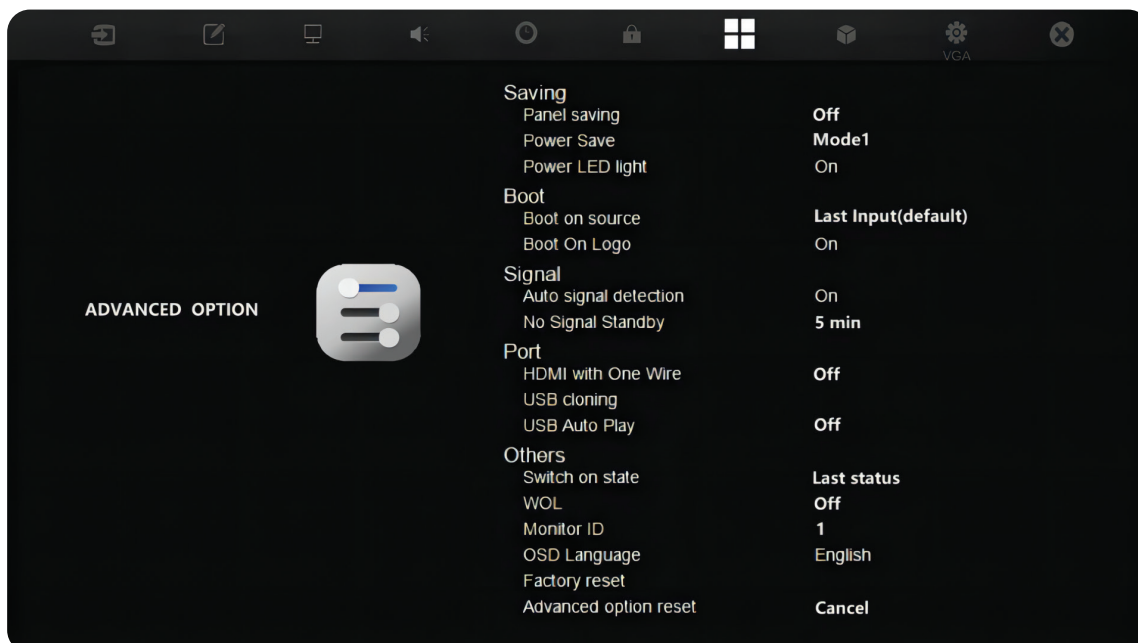

Voce	Descrizione										
Saving (Salvataggio)	<p><u>Panel Saving (Salva pannello)</u> Se abilitato, la luminosità del display ViewBoard è limitata al 40% del suo livello di luminosità massimo.</p> <p><u>Power Saving (Risparmio energetico)</u> Selezionare una delle modalità di risparmio energetico per abilitare il risparmio energetico.</p> <table border="1"> <thead> <tr> <th>Modalità</th> <th>Descrizione</th> </tr> </thead> <tbody> <tr> <td>Mode 1 (Modalità 1)</td> <td>TCP disattivato, WOL attivato.</td> </tr> <tr> <td>Mode 2 (Modalità 2)</td> <td>TCP disattivato, WOL attivato, riattivazione tramite ripresa del segnale video.</td> </tr> <tr> <td>Mode 3 (Modalità 3)</td> <td>TCP attivato, WOL disattivato, riattivazione tramite ripresa del segnale video.</td> </tr> <tr> <td>Mode 4 (Modalità 4)</td> <td>TCP attivato, WOL disattivato, nessuna riattivazione tramite ripresa del segnale video.</td> </tr> </tbody> </table> <p><u>Power LED Light (Spia di alimentazione)</u> Accende/spegne la spia di alimentazione di ViewBoard.</p>	Modalità	Descrizione	Mode 1 (Modalità 1)	TCP disattivato, WOL attivato.	Mode 2 (Modalità 2)	TCP disattivato, WOL attivato, riattivazione tramite ripresa del segnale video.	Mode 3 (Modalità 3)	TCP attivato, WOL disattivato, riattivazione tramite ripresa del segnale video.	Mode 4 (Modalità 4)	TCP attivato, WOL disattivato, nessuna riattivazione tramite ripresa del segnale video.
	Modalità	Descrizione									
	Mode 1 (Modalità 1)	TCP disattivato, WOL attivato.									
	Mode 2 (Modalità 2)	TCP disattivato, WOL attivato, riattivazione tramite ripresa del segnale video.									
	Mode 3 (Modalità 3)	TCP attivato, WOL disattivato, riattivazione tramite ripresa del segnale video.									
Mode 4 (Modalità 4)	TCP attivato, WOL disattivato, nessuna riattivazione tramite ripresa del segnale video.										
Boot (Riavvio)	<p><u>Boot On Source (Avvia all'accensione)</u> Selezionare quale sorgente di ingresso utilizzare quando il Viewboard è acceso.</p> <p><u>Boot On Logo (Logo di riavvio)</u> Selezionare un logo di avvio da visualizzare all'avvio di ViewBoard.</p>										

Voce	Descrizione								
Signal (Segnale)	<p><u>Auto Signal Detection (Rilevamento autom. segnale)</u> Abilitare il rilevamento automatico delle sorgenti di ingresso e la loro visualizzazione.</p> <p><u>No Signal Standby (Senza segnale standby)</u> Abilitare per passare alla modalità standby quando non viene rilevata alcuna sorgente di ingresso.</p>								
Port (Porta)	<p><u>HDMI with One Wire</u> Quando è attivo, HDMI CEC sarà abilitato. HDMI CEC sincronizza l'accensione e lo spegnimento del dispositivo tramite collegamento HDMI.</p> <p><u>USB Cloning (Clone USB)</u> Importare/esportare impostazioni OSD su un dispositivi di archiviazione USB.</p> <p><u>USB Auto Play (Riproduzione autom. USB)</u> Se attivato, ViewBoard copia i file multimediali dal dispositivo di archiviazione USB esterno (ad esempio, chiavetta USB) sulla memoria interna, quindi riproduce automaticamente i file multimediali.</p>								
Others (Altro)	<p><u>Switch On State (Stato accensione)</u> Selezionare lo stato di visualizzazione la prossima volta che il cavo di alimentazione viene collegato a una presa di corrente.</p> <table border="1" data-bbox="422 1088 1441 1413"> <thead> <tr> <th data-bbox="422 1088 742 1137">Modalità</th> <th data-bbox="742 1088 1441 1137">Descrizione</th> </tr> </thead> <tbody> <tr> <td data-bbox="422 1137 742 1229">Power Off (Spegnimento)</td> <td data-bbox="742 1137 1441 1229">ViewBoard rimane spento quando il cavo di alimentazione è collegato.</td> </tr> <tr> <td data-bbox="422 1229 742 1321">Forced On (Forza accensione)</td> <td data-bbox="742 1229 1441 1321">ViewBoard si accende quando il cavo di alimentazione è collegato.</td> </tr> <tr> <td data-bbox="422 1321 742 1413">Last Status (Ultimo stato)</td> <td data-bbox="742 1321 1441 1413">Il monitor tornerà allo stato di alimentazione precedente.</td> </tr> </tbody> </table> <p><u>WOL (Wake On LAN) (WOL - Riattivazione LAN)</u> Se attivato, ViewBoard si accende automaticamente dopo aver collegato un cavo LAN quando lo schermo è spento.</p> <p><u>Monitor ID (ID monitor)</u> Assegna un numero al controllo remoto del display tramite RS-232. NOTA: L'intervallo numerico è: 1~98; 99 è riservato a "Tutti i display".</p> <p><u>OSD Language (Lingua OSD)</u> Impostare la lingua preferita per ViewBoard.</p> <p><u>Factory Reset (Ripristina i valori di fabbrica)</u> Ripristina tutte le impostazioni predefinite del menu OSD.</p> <p><u>Advanced Option Reset (Rreset opzione avanzata)</u> Ripristina Advanced Options (Opzioni avanzate) alle impostazioni predefinite.</p>	Modalità	Descrizione	Power Off (Spegnimento)	ViewBoard rimane spento quando il cavo di alimentazione è collegato.	Forced On (Forza accensione)	ViewBoard si accende quando il cavo di alimentazione è collegato.	Last Status (Ultimo stato)	Il monitor tornerà allo stato di alimentazione precedente.
Modalità	Descrizione								
Power Off (Spegnimento)	ViewBoard rimane spento quando il cavo di alimentazione è collegato.								
Forced On (Forza accensione)	ViewBoard si accende quando il cavo di alimentazione è collegato.								
Last Status (Ultimo stato)	Il monitor tornerà allo stato di alimentazione precedente.								

Other Settings (Altre impostazioni)

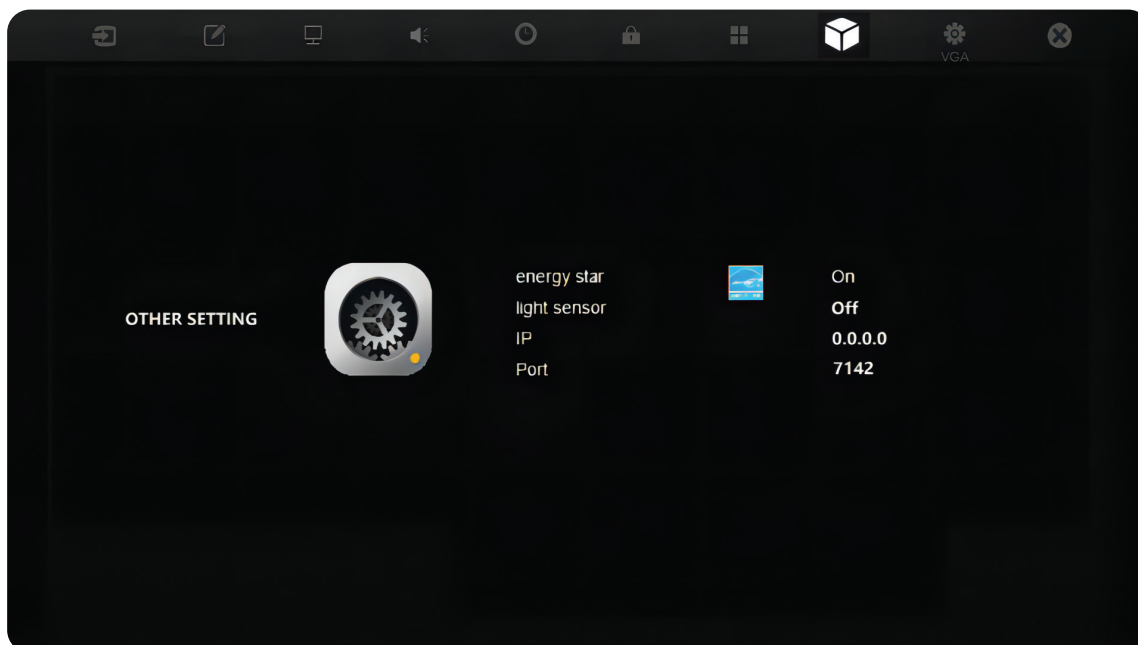

Voce	Descrizione
Energy Star	Attiva o disattiva Energy Star.
Light Sensor (Sensore luce)	Attiva o disattiva Light Sensor (Sensore luce).
IP	Visualizza l'indirizzo IP attuale.
Port (Porta)	Visualizza il numero di porta attuale.

Leave OSD Menu (Esci dal menu OSD)

Uscire dal menu OSD.

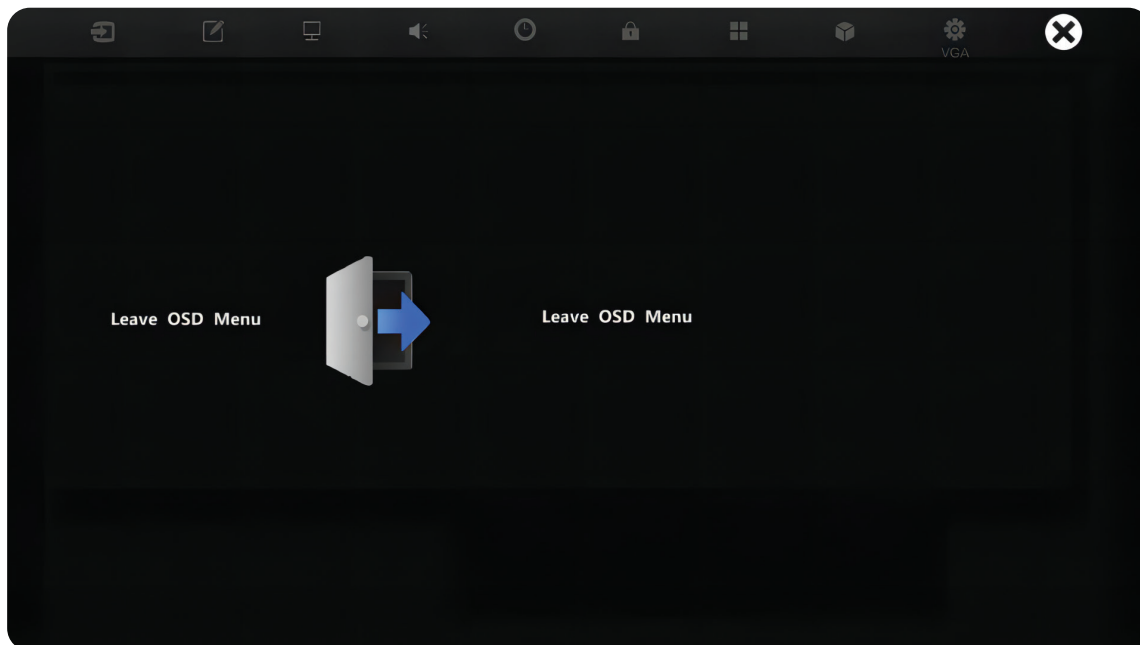

Filtro luce blu e protezione degli occhi

Il filtro luce blu blocca la luce blu ad alta energia per un'esperienza visiva più confortevole.

Calcolo delle pause

Durante l'uso di schermi per lunghi periodi di tempo, si consiglia di prendersi delle pause periodicamente. Si consigliano brevi pause di almeno 10 minuti dopo una (1) ora di uso continuo.

Pause brevi e frequenti sono in genere più salutari di pause più lunghe e sporadiche.

Affaticamento della messa a fuoco (regola 20-20-20)

Per ridurre il rischio di affaticamento degli occhi guardando costantemente lo schermo, distogliere lo sguardo dallo schermo almeno ogni 20 minuti e fissare un oggetto distante (almeno 20 piedi di distanza) per almeno 20 secondi.

Osservazione di oggetti distanti

Durante le pause, è possibile ridurre ulteriormente l'affaticamento e la secchezza agli occhi guardando oggetti in lontananza per 10-15 secondi, quindi guardare qualcosa di vicino per 10-15 secondi. Ripetere per 10 volte. Questo esercizio riduce il rischio che la capacità di messa a fuoco dei tuoi occhi si blocchi dopo un lavoro prolungato al computer.

Esercizi per occhi e collo

Esercizi per gli occhi

Gli esercizi per gli occhi possono aiutare a ridurre l'affaticamento. Ruotare lentamente gli occhi a sinistra e a destra, in alto e in basso. Ripetere più volte in base alla necessità.

Esercizi per gli occhi

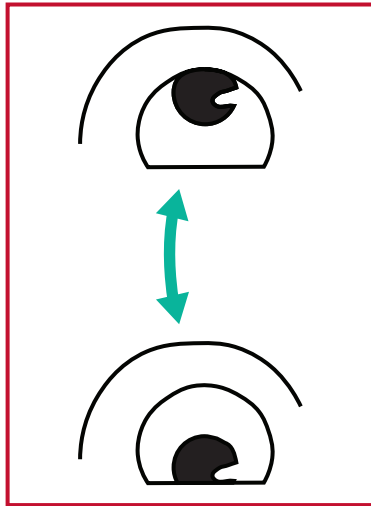

(1) Tenere il corpo e la testa in posizione verticale. Spostare gli occhi in alto per guardare il soffitto, quindi abbassarli per guardare il pavimento.

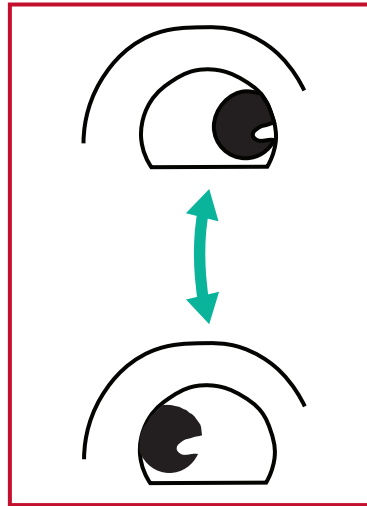

(2) Spostare lentamente gli occhi a sinistra e a destra per guardare gli oggetti sui due lati.

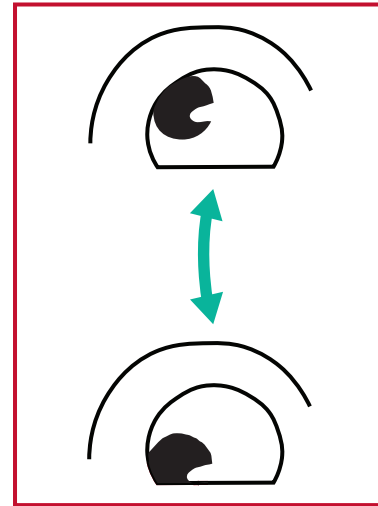

(3) Spostare gli occhi per guardare gli oggetti nella direzione in alto a destra e poi in quella in basso a destra. Ripetere in alto e in basso nelle altre direzioni.

Esercizi per il collo

Anche gli esercizi per il collo possono aiutare a ridurre l'affaticamento. Rilassare le braccia e lasciarle ciondolare ai lati, piegarsi leggermente in avanti per allungare il collo, ruotare la testa a destra e a sinistra. Ripetere più volte in base alla necessità.

Protocollo RS-232

Questo documento descrive le specifiche dell'interfaccia hardware e i protocolli software della comunicazione dell'interfaccia RS-232 tra ViewSonic LFD e computer o altre unità di controllo con protocollo RS-232.

Il protocollo contiene tre sezioni di comando:

- Funzione imposta
- Funzione ricevi
- Modalità pass-through del telecomando

NOTA: Di seguito, "PC" rappresenta tutte le unità di controllo che possono inviare o ricevere il comando del protocollo RS-232.

Descrizione

Specifiche hardware RS-232

Porta di comunicazione ViewSonic LFD sul lato posteriore:

1. Tipo di connettore: DSUB 9 pin maschio (femmina o connettore cilindrico da 3,5 mm)
2. Uso del cavo crossover (null modem) per la connessione
3. Assegnazione pin:

DSUB maschio a 9 pin
(preferito)

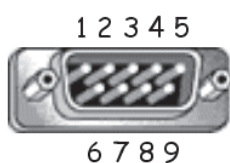

DSUB femmina a 9 pin

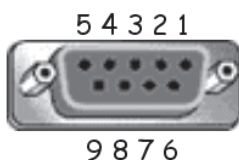

Connettore cilindrico da
3,5 mm (alternativa per
spazio limitato)

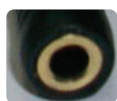

Pin #	Segnale	Nota
1	NC	
2	RXD	Ingresso al display
3	TXD	Uscita dal display
4	NC	
5	GND	
6	NC	
7	NC	
8	NC	
9	NC	
frame	GND	

Voce	Segnale	Nota
Punta	TXD	Uscita dal display
Anello	RXD	Ingresso al display
Manicotto	GND	

Specifiche hardware LAN

Porta di comunicazione ViewSonic LFD sul lato posteriore:

1. Tipo di connettore: 8P8C RJ45
2. Assegnazione pin:

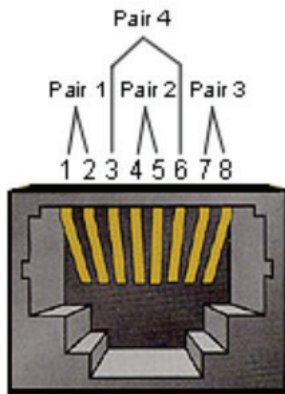

Pin #	Segnale	Nota
1	TX+	Uscita dal display
2	TX-	Uscita dal display
3	RX+	Ingresso al display
4	BI_D3+	Per il caso 1G
5	BI_D3-	Per il caso 1G
6	RX-	Ingresso al display
7	BI_D4+	Per il caso 1G
8	BI_D4-	Per il caso 1G
frame	GND	

Impostazioni di comunicazione RS-232

- Selezione baud rate: 9600bps (fisso)
- Bit di dati: 8 bit (fisso)
- Parità: Nessuno (fisso)
- Bit di stop: 1 (fisso)

Impostazione di comunicazione LAN

Tipo: Ethernet
Protocollo: TCP/IP
Porta: 7142
Porta WOL: 9 (fisso) per UDP
Cross subnet: No (Numero)
Credenziali di accesso: No (Numero)

Riferimento ai messaggi di comando

Il computer invia al pacchetto di comandi LFD seguito da "CR". Ogni volta che il computer invia un comando di controllo al display, il display risponderà come segue:

1. Se il messaggio viene ricevuto correttamente invierà "+" (02Bh) seguito da "CR" (00Dh)
2. Se il messaggio viene ricevuto non correttamente invierà "-" (02Dh) seguito da "CR" (00Dh)

Imposta comando

A. Funzione di base

Imposta funzione	Codice Comando (HEX)	HEX (ID=01)	ASCII ID=01	ASCII ALL	Gamma dati ID=01~98; ALL=99
Spegnimento (STBY)	21	38 30 31 73 21 30 30 30 0D	801s!000<CR>	899s!000<CR>	
Selezione ingresso: HDMI (1)	22	38 30 31 73 22 30 30 34 0D	801s"004<CR>	899s"004<CR>	
Selezione ingresso: HDMI2	22	38 30 31 73 22 30 31 34 0D	801s"014<CR>	899s"014<CR>	
Selezione ingresso: HDMI3	22	38 30 31 73 22 30 32 34 0D	801s"024<CR>	899s"024<CR>	
Selezione ingresso: VGA (1)	22	38 30 31 73 22 30 30 36 0D	801s"006<CR>	899s"006<CR>	
Selezione ingresso: OPS/SDM/HDBT (1)	22	38 30 31 73 22 30 30 37 0D	801s"007<CR>	899s"007<CR>	
Selezione ingresso: Type-C (1)	22	38 30 31 73 22 30 31 39 0D	801s"019<CR>	899s"019<CR>	
Luminosità	24	38 30 31 73 24 3x 3x 3x 0D	801s\$xxx<CR>	899s\$xxx<CR>	xxx=000~100
Luminosità: Giù (-1)	24	38 30 31 73 24 39 30 30 0D	801s\$900<CR>	899s\$900<CR>	
Luminosità: Su (+1)	24	38 30 31 73 24 39 30 31 0D	801s\$901<CR>	899s\$901<CR>	
Retroilluminazione*		38 30 31 41 42 3x 3x 3x 0D	801ABxxx<CR>	899ABxxx<CR>	xxx=000~100
Volume	35	38 30 31 73 35 3x 3x 3x 0D	801s5xxx<CR>	899s5xxx<CR>	xxx=000~100
Volume: Giù (-1)	35	38 30 31 73 35 39 30 30 0D	801s5900<CR>	899s5900<CR>	
Volume: Su (+1)	35	38 30 31 73 35 39 30 31 0D	801s5901<CR>	899s5901<CR>	
Disattivazione audio: OFF	36	38 30 31 73 36 30 30 30 0D	801s6000<CR>	899s6000<CR>	
Disattivazione audio: ON (disattivazione audio)	36	38 30 31 73 36 30 30 31 0D	801s6001<CR>	899s6001<CR>	
Ripristina predefiniti	7E	38 30 31 73 7E 30 30 30 0D	801s~000<CR>	899s~000<CR>	
Selezione ingresso: Ciclo	22	38 30 31 73 22 30 30 5A 0D	801s"00Z<CR>	899s"00Z<CR>	
Contrasto	23	38 30 31 73 23 3x 3x 3x 0D	801s#xxx<CR>	899s#xxx<CR>	xxx=000~100
Nitidezza	25	38 30 31 73 25 3x 3x 3x 0D	801s%xxx<CR>	899s%xxx<CR>	xxx=000~100

Imposta funzione	Codice Comando (HEX)	HEX (ID-01)	ASCII ID=01	ASCII ALL	Gamma dati ID=01~98; ALL=99
Colore (Saturazione)	26	38 30 31 73 26 3x 3x 3x 0D	801s&xxx<CR>	899s&xxx<CR>	xxx=000~100
Tinta (Tonalità)	27	38 30 31 73 27 3x 3x 3x 0D	801s'xxx<CR>	899s'xxx<CR>	xxx=000~100
Modalità colore: NORMALE	29	38 30 31 73 29 30 30 30 0D	801s)000<CR>	899s)000<CR>	
Modalità colore: CALDO	29	38 30 31 73 29 30 30 31 0D	801s)001<CR>	899s)001<CR>	
Modalità colore: FREDDO	29	38 30 31 73 29 30 30 32 0D	801s)002<CR>	899s)002<CR>	
Modalità colore: PERSONALE	29	38 30 31 73 29 30 30 33 0D	801s)003<CR>	899s)003<CR>	
Blocco immagine On_Off: On*	2A	38 30 31 73 2A 30 30 31 0D	801s*001<CR>	899s*001<CR>	
Blocco immagine On_Off: Off*	2A	38 30 31 73 2A 30 30 30 0D	801s*000<CR>	899s*000<CR>	
Bassi	2E	38 30 31 73 2E 3x 3x 3x 0D	801s.xxx<CR>	899s.xxx<CR>	xxx=000~100
Alti	2F	38 30 31 73 2F 3x 3x 3x 0D	801s/xxx<CR>	899s/xxx<CR>	xxx=000~100
Equilibrio	30	38 30 31 73 30 3x 3x 3x 0D	801s0xxx<CR>	899s0xxx<CR>	xxx=000~100
Lingua OSD: Inglese	32	38 30 31 73 32 30 30 30 0D	801s2000<CR>	899s2000<CR>	
Lingua OSD: Francese	32	38 30 31 73 32 30 30 31 0D	801s2001<CR>	899s2001<CR>	
Lingua OSD: Spagnolo	32	38 30 31 73 32 30 30 32 0D	801s2002<CR>	899s2002<CR>	
Data: Anno	56	38 30 31 73 56 59 xx xx 0D	801sVYxx<CR>	899sVYxx<CR>	xx: 17~99
Data: Mese	56	38 30 31 73 56 4D xx xx 0D	801sVMxx<CR>	899sVMxx<CR>	xx: 01~12
Data: Giorno	56	38 30 31 73 56 44 xx xx 0D	801sVDxx<CR>	899sVDxx<CR>	xx: 01~31
Tempo: Ora	57	38 30 31 73 57 48 xx xx 0D	801sWHxx<CR>	899sWHxx<CR>	xx: 00~23
Tempo: Min	57	38 30 31 73 57 4D xx xx 0D	801sWMxx<CR>	899sWMxx<CR>	xx: 00~59

Appendice

Specifiche

Voce	Categoria	Specifiche				
Modello	P/N	IFP55G1	IFP65G1	IFP75G1	IFP86G1	
	Numero	VS19763	VS19764	VS19765	VS19766	
Schermo	Dimensioni	55"	65"	75"	86"	
	Area di visualizzazione (mm)	1209,6 (O) x 680,4 (V)	1428,48 (O) x 803,52 (V)	1649,66 (O) x 927,94 (V)	1895,04 (O) x 1065,96 (V)	
	Trattamento della superficie	Antiriflesso (Haze 25%), rivestimento duro (3H)				
	Luminosità	350 nit (tipico)	400 nit (tipico)	400 nit (tipico)	400 nit (tipico)	
	Risoluzione nativa	3840 x 2160 (UHD)				
	Punto di tocco	Sistema operativo Windows: 40 punti; Android: 20 punti				
Segnale in ingresso		3 x HDMI (HDCP 1.4/2.2; CEC; ARC)				
		1 x VGA				
		1 x Ingresso audio (3,5 mm)				
		1 x RS-232				
		1 x USB tipo C (DP v. 1.2; PD 65 W; Tocco; Dati; USB 2.0)				
		2 x USB tipo A (2.0)				
		4 x USB tipo A (3.0)				
		2 x USB tipo B (3.0)				
		1 x RJ45 (ingresso LAN)				
Segnale di uscita		1 x Uscita audio (3,5 mm)				
		1 x RJ45 (uscita LAN)				
Rete	LAN	10M/100M/1000M (per ViewBoard) 10M/100M (per USB tipo C) 10M/100M/1000M (per slot-in PC)				
Slot PC		1 x OPS a 80 pin				
Uscita altoparlante		2 x Altoparlante a 10 W				
RS-232		Comunicazione RS-232				
Alimentazione	Tensione	100 V-240 V CA 50/60 Hz				
	Condizioni operative	Temperatura	Da 32° F a 104° F (da 0° C a 40° C)			
		Umidità	20%~80% senza condensa			
Condizioni di stoccaggio	Altitudine	≤ 5.000 m				
	Temperatura	Da 14° F a 140° F (da -10° C a 60° C)				
		Umidità	10%~80% senza condensa			
	Altitudine	≤ 5.000 m				

Voce	Categoria	Specifiche			
Dimensioni	Dimensioni (mm)	1262,5 x 770 x 85,7	1488 x 896,5 x 85,5	1708 x 1020 x 85,7	1957 x 1160 x 85,7
	Fisiche (in)	49,7" x 30,3" x 3,37"	58,6" x 35,3" x 3,4"	67,2" x 40,2" x 3,4"	77,0" x 45,7" x 3,4"
Peso	Fisico (kg)	26,90 kg	36,95 kg	49,60 kg	62,35 kg
	Fisico (lbs)	59,30 lbs.	81,46 lbs.	109,35 lbs.	137,46 lbs.
Consumo elettrico	On (Energy Star)	90,23 W	103,8 W	110,82 W	154,89 W
	Off	< 0,5 W	< 0,5 W	< 0,5 W	< 0,5 W

NOTA: Le specifiche del prodotto sono soggette a modifiche senza preavviso.

Modalità di tempo di visualizzazione

HDMI

Risoluzione	Frequenza d'aggiornamento (@)
640 x 480	60 Hz
720 x 400	70 Hz
800 x 600	56, 60 Hz
1024 x 768	60 Hz
1280 x 768	60 Hz
1280 x 800	60 Hz
1280 x 960	60 Hz
1280 x 1024	60 Hz
1360 x 768	60 Hz
1440 x 900	60 Hz
1680 x 1050	60 Hz
1920 x 1080	60 Hz
3840 x 2160	24, 25, 30, 50, 60 Hz

USB tipo C

Risoluzione	Frequenza d'aggiornamento (@)
640 x 480	60 Hz
720 x 400	70 Hz
800 x 600	56, 60 Hz
1024 x 768	60 Hz
1280 x 768	60 Hz
1280 x 800	60 Hz
1280 x 960	60 Hz
1280 x 1024	60 Hz
1360 x 768	60 Hz
1440 x 900	60 Hz
1680 x 1050	60 Hz
1920 x 1080	60 Hz
3840 x 2160	24, 25, 30, 50, 60 Hz

VGA

Risoluzione	Frequenza d'aggiornamento (@)
640 x 480	60 Hz
800 x 600	56, 60 Hz
1024 x 768	60 Hz
1280 x 768	60 Hz
1280 x 800	60 Hz
1280 x 960	60 Hz
1280 x 1024	60 Hz
1360 x 768	60 Hz
1680 x 1050	60 Hz
1920 x 1080	60 Hz

Risoluzione dei problemi

Questa sezione descrive alcuni problemi comuni che potrebbero verificarsi durante l'utilizzo di ViewBoard.

Problema	Soluzioni possibili
Il telecomando non funziona	<ol style="list-style-type: none">1. Controlla se qualcosa sta ostruendo il ricevitore del telecomando del display.2. Verificare che le batterie del telecomando siano installate correttamente.3. Verificare se le batterie devono essere sostituite.
L'unità si spegne inaspettatamente	<ol style="list-style-type: none">1. Controllare se la modalità di sospensione è abilitata.2. Controlla se c'è un'interruzione di corrente nella zona.3. Accendere il display e verificare se il problema riguarda il segnale e il sistema di controllo.

Modalità computer

Problema	Soluzioni possibili
Segnale computer assente	<ol style="list-style-type: none">1. Verificare le impostazioni del display.2. Controlla la risoluzione del display.3. Regolare le impostazioni Hs & Vs (sincronizzazione) utilizzando il menu OSD.
Striature sullo sfondo	<ol style="list-style-type: none">1. Scegliere la regolazione automatica.2. Regola l'orologio e la fase.
Formato non supportato	<ol style="list-style-type: none">1. Scegliere la regolazione automatica.2. Regolare le impostazioni dell'orologio e della fase.

Funzione touch

Problema	Soluzioni possibili
La funzione touch non funziona	<ol style="list-style-type: none">1. Verificare che i driver siano installati correttamente.2. Reinstallare i driver.3. Controllare la configurazione e allinearla.4. Verificare se la penna per touchscreen funziona correttamente.

Il video non funziona correttamente

Problema	Soluzioni possibili
Immagini/suoni assenti	<ol style="list-style-type: none">1. Verificare se il dispositivo è acceso.2. Verificare il cavo di segnale.3. Verificare che il computer interno sia installato correttamente.
L'immagine non è chiara o viene tagliata dentro e fuori	<ol style="list-style-type: none">1. Verificare il cavo di segnale.2. Verificare se altri componenti elettronici stanno interrompendo il segnale.
Qualità dell'immagine scarsa	<ol style="list-style-type: none">1. Regolare le impostazioni di cromaticità, luminosità e contrasto nel menu.2. Verificare il cavo di segnale.

L'audio non funziona correttamente

Problema	Soluzioni possibili
Audio assente	<ol style="list-style-type: none">1. Premere il pulsante Mute/Unmute.2. Regolare il volume.3. Verificare il cavo dell'audio.
Funziona solo un altoparlante	<ol style="list-style-type: none">1. Regolare il bilanciamento del suono nel menu.2. Verificare le impostazioni audio nel pannello di controllo del computer.3. Verificare il cavo dell'audio.

Manutenzione

Precauzioni generali

- Assicurarsi che il dispositivo sia spento e che il cavo di alimentazione sia scollegato dalla presa di corrente.
- Non spruzzare mai o versare liquidi direttamente sullo schermo o sulla scocca.
- Maneggiare il dispositivo con cura, dato che su un proiettore di colore più scuro, se si consuma, è più facile notarne i segni rispetto a un proiettore di colore più chiaro.
- Non utilizzare il sistema continuamente per lunghi periodi di tempo.

Pulizia dello schermo

- Pulire lo schermo con un panno pulito, morbido e privo di lanugine. In tal modo si rimuovono polvere e altre particelle.
- Se lo schermo non è ancora pulito, applicare una piccola quantità di detergente per vetri senza ammoniaca e senza alcool su un panno pulito, morbido e privo di lanugine; quindi pulire lo schermo.

Pulizia della scocca

- Utilizzare un panno morbido e asciutto.
- Se la scocca non è ancora pulita, applicare una piccola quantità di detergente non abrasivo senza ammoniaca e senza alcool su un panno pulito, morbido e privo di lanugine; quindi pulire la superficie.

Disclaimer

- ViewSonic® non consiglia di utilizzare detergenti a base di ammoniaca o alcool sullo schermo e sulla scocca del monitor. Alcuni detergenti chimici sono stati indicate come dannosi per lo schermo e/o la scocca del dispositivo.
- ViewSonic® non si riterrà responsabile per danni derivanti dall'uso di detergenti a base di ammoniaca o alcool.

NOTA: Se compare della condensa tra il vetro e il pannello, tenere il display acceso finché l'umidità non scompare.

Informazioni sulle normative e per la riparazione

Informazioni sulla conformità

Questa sezione tratta tutti i requisiti e le dichiarazioni relativi alle normative. Le applicazioni corrispondenti confermate devono fare riferimento alle etichette della targhetta e ai contrassegni pertinenti sull'unità.

Dichiarazione di conformità FCC

Questo dispositivo è conforme alla parte 15 delle norme FCC. Il funzionamento è soggetto alle seguenti due condizioni: (1) Questo dispositivo non può provocare interferenze dannose; (2) questo dispositivo deve accettare tutte le interferenze ricevute, incluse le interferenze che possono provocare operazioni indesiderate. Questo apparecchio è stato controllato e trovato conforme ai limiti di un dispositivo digitale di Classe B in base alla parte 15 delle normative FCC.

Questi limiti sono designati a fornire una protezione ragionevole da interferenze dannose in un'installazione privata. Questo apparecchio genera, utilizza e può irradiare energia di frequenza radio e, se non è installato ed utilizzato in accordo alle istruzioni, può causare interferenze dannose alle comunicazioni radio. Non c'è tuttavia garanzia che non si verifichino interferenze in installazioni particolari. Se questo apparecchio provoca interferenze dannose alla ricezione radiofonica o televisiva, che possono essere determinate accendendo o spegnendo l'apparecchio, si invita l'utente a cercare di correggere l'interferenza adottando una o più delle seguenti misure:

- Riorientare o riposizionare l'antenna di ricezione.
- Aumentare la distanza tra l'attrezzatura ed il ricevitore.
- Collegare l'attrezzatura ad una presa di corrente su un circuito diverso da quello al quale è collegato il ricevitore.
- Consultare il rivenditore o un tecnico specializzato radio/TV per assistenza.

Avviso: Si avvisa che modifiche o alterazioni non espressamente approvate dalla parte responsabile della conformità potrebbero annullare l'autorizzazione dell'utente a utilizzare l'apparecchio.

Dichiarazione di Industry Canada

CAN ICES (B) / NMB (B)

Conformità CE per i paesi europei



Il dispositivo è conforme ai requisiti della Direttiva 2014/30/UE EMC e della Direttiva 2014/35/UE Bassa Tensione.

Le informazioni che seguono sono solo per gli stati membri dell'Unione Europea:

Il marchio mostrato sulla destra è conforme alla Direttiva 2012/19/EC WEEE (Waste Electrical and Electronic Equipment). Il marchio indica il requisito di NON smaltire l'apparecchiatura come rifiuto urbano indifferenziato, ma di utilizzare il servizio di raccolta e smaltimento secondo le leggi locali.



Dichiarazione di conformità RoHS2

Questo prodotto è stato progettato e fabbricato in conformità alla direttiva 2011/65/UE del Parlamento europeo e del Consiglio sulla restrizione dell'uso di determinate sostanze pericolose nelle apparecchiature elettriche ed elettroniche (direttiva RoHS2) ed è ritenuto conforme alla concentrazione massima di valori emessi dal Comitato tecnico europeo di adeguamento (TAC) come illustrato di seguito:

Sostanza	Concentrazione massima proposta	Concentrazione effettiva
Piombo (Pb)	0,1%	< 0,1%
Mercurio (Hg)	0,1%	< 0,1%
Cadmio (Cd)	0,01%	< 0,01%
Cromo esavalente (Cr6 ⁺)	0,1%	< 0,1%
Bifenili polibromurati (PBB)	0,1%	< 0,1%
Eteri di difenile polibromurato (PBDE)	0,1%	< 0,1%
Di-2-etilesilftalato (DEHP)	0,1%	< 0,1%
Benzilbutilftalato (BBP)	0,1%	< 0,1%
Dibutilftalato (DBP)	0,1%	< 0,1%
Diisobutilftalato (DIBP)	0,1%	< 0,1%

Alcuni componenti dei prodotti sopra indicati sono esenti ai sensi dell'allegato III delle direttive RoHS2 come indicato di seguito:

- Lega di rame contenente fino al 4% di piombo in peso.
- Piombo in saldature ad alta temperatura di fusione (cioè leghe a base di piombo contenenti almeno l'85% di piombo in peso).
- Componenti elettrici ed elettronici contenenti piombo in vetro o ceramica diversa dalla ceramica dielettrica in condensatori, ad es. dispositivi piezoelettronici, o in un composto a matrice di vetro o ceramica.
- Piombo in ceramica dielettrica nei condensatori per una tensione nominale di 125 V CA o 250 V CC o superiore.

Dichiarazione ENERGY STAR

ENERGY STAR® è un programma volontario dell’Agenzia per la protezione dell’ambiente degli Stati Uniti che aiuta le aziende e i privati a risparmiare denaro e a proteggere il nostro clima attraverso un’efficienza energetica superiore. I prodotti che ottengono l’ENERGY STAR® prevencono le emissioni di gas a effetto serra soddisfacendo i severi criteri o requisiti di efficienza energetica stabiliti dall’Agenzia per la protezione dell’ambiente degli Stati Uniti.

In qualità di partner ENERGY STAR, ViewSonic è determinato a soddisfare le linee guida ENERGY STAR e contrassegnare tutti i modelli certificati con il logo ENERGY STAR.

Il seguente logo compare su tutti i modelli dotati di certificazione ENERGY STAR:



NOTA: Le funzionalità di risparmio energetico riducono notevolmente il consumo di energia quando il prodotto non è in uso. La gestione energetica consente al dispositivo di entrare automaticamente in una modalità di “sospensione” a basso consumo dopo un periodo di inattività definito. Inoltre, le funzioni di gestione dell’alimentazione entrano in modalità sospensione o in modalità spegnimento entro 5 minuti dalla disconnessione da un computer host. Qualsiasi modifica alle impostazioni energetiche aumenterà il consumo di energia.

Restrizione indiana sulle sostanze pericolose

Dichiarazione di restrizione sulle sostanze pericolose (India). Questo prodotto è conforme alla “Regola E-waste India 2011” e proibisce l’uso di piombo, mercurio, cromo esavalente, bifenili polibromurati o eteri di difenile polibromurato in concentrazioni superiori allo 0,1% in peso e allo 0,01% in peso di cadmio, ad eccezione delle esenzioni stabilite nella Tabella 2 della Regola.

Smaltimento del prodotto alla fine della vita utile del prodotto

ViewSonic® rispetta l’ambiente e si impegna a lavorare e vivere in modo ecologico. Grazie di far parte di Smarter, Greener Computing. Visitare il sito web ViewSonic® per saperne di più.

USA e Canada:

<https://www.viewsonic.com/us/go-green-with-viewsonic>

Europa:

<https://www.viewsonic.com/eu/environmental-social-governance/recycle>

Taiwan:

<https://recycle.moenv.gov.tw/>

Gli utenti dell’UE possono contattarci per qualsiasi problema di sicurezza/ incidente riscontrato con questo prodotto:

ViewSonic Europe Limited



Haaksbergweg 75
1101 BR Amsterdam
Netherlands



+31 (0) 650608655



EPREL@viewsoniceurope.com



<https://www.viewsonic.com/eu/>

Informazioni sul Copyright

Copyright© ViewSonic® Corporation, 2024. Tutti i diritti riservati.

Macintosh e Power Macintosh sono marchi registrati di Apple Inc.

Microsoft, Windows e il logo Windows sono marchi registrati di Microsoft Corporation negli Stati Uniti e in altri paesi.

ViewSonic® ed il logo con i tre uccelli sono archi registrati della ViewSonic® Corporation.

VESA è un marchio registrato della Video Electronics Standards Association. DPMS, DisplayPort e DDC sono marchi registrati di VESA.

ENERGY STAR® è un marchio registrato dell'EPA (Environmental Protection Agency) statunitense.

In qualità di partner di ENERGY STAR®, ViewSonic® Corporation ha stabilito che questo prodotto soddisfa le linee guida di ENERGY STAR® per l'efficienza energetica.

Limitazione delle responsabilità: ViewSonic® Corporation non può essere ritenuta responsabile per gli errori tecnici o di stampa qui contenuti oppure per omissioni; né per i danni accidentati o conseguenti risultanti dalla fornitura di questo materiale, o dalle prestazioni od uso di questo prodotto.

Nell'interesse di continuare a migliorare il prodotto, ViewSonic® Corporation si riserva il diritto di modificare senza preavviso le specifiche del prodotto. Le informazioni di questo documento possono cambiare senza preavviso.

Nessuna parte di questo documento può essere copiata, riprodotta o trasmessa tramite qualsiasi mezzo, per qualsiasi scopo, senza previa autorizzazione scritta di ViewSonic® Corporation.

Servizio assistenza

Per supporto tecnico o assistenza sul prodotto, consultare la tabella sottostante o contattare il rivenditore.

NOTA: Sarà necessario il numero di serie del prodotto.

Paese/Regione	Sito Web	Paese/Regione	Sito Web
Asia Pacifico e Africa			
Australia	www.viewsonic.com/au/	Bangladesh	www.viewsonic.com/bd/
中国 (China)	www.viewsonic.com.cn	香港 (繁體中文)	www.viewsonic.com/hk/
Hong Kong (English)	www.viewsonic.com/hk-en/	India	www.viewsonic.com/in/
Indonesia	www.viewsonic.com/id/	Israel	www.viewsonic.com/il/
日本 (Japan)	www.viewsonic.com/jp/	Korea	www.viewsonic.com/kr/
Malaysia	www.viewsonic.com/my/	Middle East	www.viewsonic.com/me/
Myanmar	www.viewsonic.com/mm/	Nepal	www.viewsonic.com/np/
New Zealand	www.viewsonic.com/nz/	Pakistan	www.viewsonic.com/pk/
Philippines	www.viewsonic.com/ph/	Singapore	www.viewsonic.com/sg/
臺灣 (Taiwan)	www.viewsonic.com/tw/	ประเทศไทย	www.viewsonic.com/th/
Việt Nam	www.viewsonic.com/vn/	South Africa & Mauritius	www.viewsonic.com/za/
Americhe			
United States	www.viewsonic.com/us	Canada	www.viewsonic.com/us
Latin America	www.viewsonic.com/la		
Europa			
Europe	www.viewsonic.com/eu/	France	www.viewsonic.com/fr/
Deutschland	www.viewsonic.com/de/	Қазақстан	www.viewsonic.com/kz/
Россия	www.viewsonic.com/ru/	España	www.viewsonic.com/es/
Türkiye	www.viewsonic.com/tr/	Україна	www.viewsonic.com/ua/
United Kingdom	www.viewsonic.com/uk/		

Garanzia limitata

ViewSonic® Smart White Board

Cosa copre la garanzia:

ViewSonic® garantisce che i suoi prodotti sono esenti da difetti di materiale e lavorazione durante il periodo di garanzia. Se un prodotto si rivela difettoso nei materiali o nella lavorazione durante il periodo di garanzia, ViewSonic®, a sua esclusiva discrezione, e come unico rimedio, riparerà o sostituirà il prodotto con un prodotto simile. La sostituzione del prodotto o delle parti possono includere parti o componenti rigenerati o ricondizionati. L'unità o le parti o i componenti riparati o sostituiti saranno coperti dalla differenza di tempo residua della garanzia limitata originale del cliente e il periodo di garanzia non sarà esteso. ViewSonic® non fornisce alcuna garanzia per software di terze parti, inclusi nel prodotto o installati dal cliente, e installazione di parti o componenti hardware non autorizzati (ad esempio, proiettori). (Fare riferimento alla sezione: "Cosa esclude e non copre la garanzia").

Chi protegge la garanzia:

Questa garanzia è valida unicamente per il primo acquirente.

Cosa è escluso e non coperto dalla garanzia:

- Qualsiasi prodotto su cui il numero di serie è stato rovinato, modificato o rimosso.
- Danni, deterioramento o malfunzionamento derivanti da:
 - » Incidente, uso improprio, negligenza, incendio, acqua, fulmini o altri eventi naturali, modifiche non autorizzate del prodotto o mancata osservanza delle istruzioni fornite con il prodotto.
 - » Riparazioni o tentativi di riparazione da parte di persone non autorizzate da ViewSonic®.
 - » Danneggiamento o perdita di programmi, dati o supporti di memorizzazione rimovibili.
 - » Normale usura.
 - » Rimozione o installazione del prodotto.
- Perdita di software o di dati durante la riparazione o la sostituzione.
- Eventuali danni al prodotto dovuti alla spedizione.
- Cause esterne al prodotto, come fluttuazioni di energia elettrica o guasti.
- Uso di materiali di consumo o parti che non soddisfano le specifiche di ViewSonic.

- Non osservanza da parte del proprietario della manutenzione periodica del prodotto come indicato nel Manuale utente.
- Qualsiasi altra causa che non riguarda un difetto del prodotto.
- Danni causati da immagini statiche (non in movimento) visualizzate per lunghi periodi di tempo (la cosiddetta permanenza dell'immagine).
- Software - Qualsiasi software di terze parti incluso con il prodotto o installato dal cliente.
- Hardware/Accessori/Parti/Componenti - Installazione di hardware, accessori, materiali di consumo o componenti non autorizzati (ad esempio, lampade per proiettori).
- Danni o uso improprio del rivestimento sulla superficie del display tramite pulizia inappropriata come descritto nel Manuale 'utente del prodotto.
- Rimozione, installazione e costi di servizio di installazione, incluso il montaggio a parete del prodotto.

Come accedere all'assistenza:

- Per informazioni sulla ricezione del servizio in garanzia, contattare l'assistenza clienti ViewSonic® (fare riferimento alla pagina "Servizio clienti"). Sarà necessario fornire il numero di serie del prodotto.
- Per ottenere il servizio di garanzia, saranno necessari: (a) lo scontrino di vendita originale e con data, (b) il nome dell'utente, (c) l'indirizzo, (d) una descrizione del problema, e (e) il numero di serie del prodotto.
- Portare o spedire il prodotto, con spese di trasporto prepagate, nel contenitore originale ad un centro di assistenza ViewSonic® autorizzato o a ViewSonic®.
- Per ulteriori informazioni o per il nome del centro di assistenza ViewSonic® più vicino, contattare ViewSonic®.

Limitazione delle garanzie implicite:

Non sono presenti garanzie, esplicite o implicite, che si estendano oltre la descrizione ivi contenuta, inclusa la garanzia implicita di commerciabilità e idoneità per uno scopo particolare.

Esclusione di danni:

La responsabilità di ViewSonic è limitata al costo di riparazione o sostituzione del prodotto. ViewSonic® non si riterrà responsabile per:

- Danni ad altre proprietà causati da eventuali difetti del prodotto, danni derivanti da disagi, mancato utilizzo del prodotto, perdita di tempo, perdita di profitti, perdita di opportunità di affari, perdita di avviamento, interferenze con i rapporti commerciali o altre perdite commerciali, anche se si è stati avvisati della possibilità di tali danni.
- Eventuali altri danni, incidentali, consequenziali o di altro tipo.
- Qualsiasi reclamo nei confronti del cliente da un'altra controparte.
- Riparazioni o tentativi di riparazione da parte di persone non autorizzate da ViewSonic®.

Effetto della legislazione:

La presente garanzia conferisce diritti legali specifici a cui possono aggiungersi ulteriori diritti che variano da stato a stato. Alcuni Stati non consentono limitazioni alle garanzie implicite e/o non consentono l'esclusione di danni incidentali o consequenziali, pertanto le limitazioni e le esclusioni di cui sopra potrebbero non essere applicabili all'utente.

Vendite al di fuori degli Stati Uniti e del Canada:

Per informazioni sulla garanzia e sull'assistenza dei prodotti ViewSonic® venduti al di fuori degli Stati Uniti e del Canada, contattare ViewSonic® o il rivenditore ViewSonic® locale.

Il periodo di garanzia per questo prodotto nella Cina continentale (Hong Kong, Macao e Taiwan esclusi) è soggetto ai termini e alle condizioni della scheda di garanzia di manutenzione.

Per gli utenti in Europa e in Russia, i dettagli completi sulla garanzia sono disponibili all'indirizzo: <http://www.viewsonic.com/eu/> nella sezione "Support/Warranty Information".



ViewSonic®